

# Memorex

## MPH7828

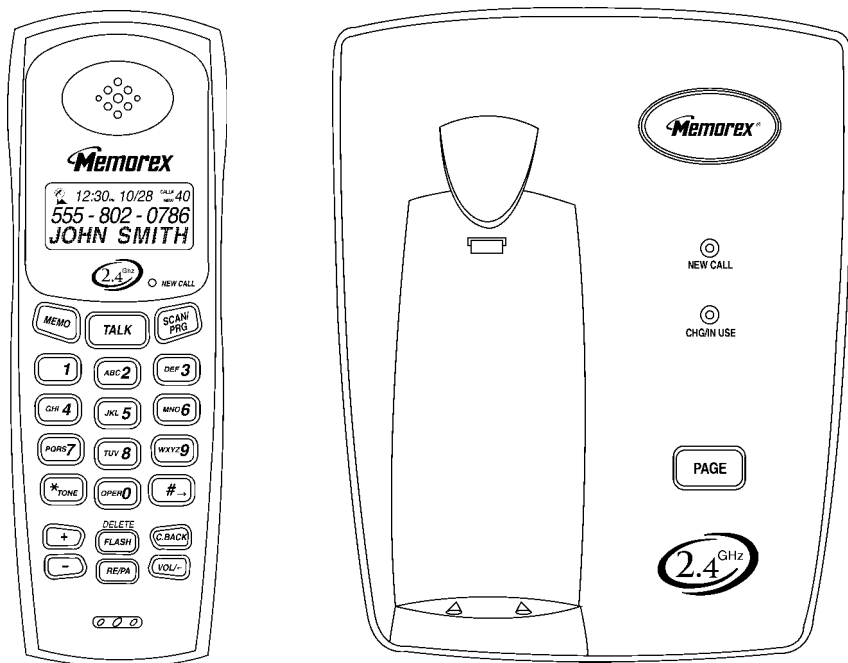

Congratulations on your selection of the *MPH7828* from Memorex®. This quality 2.4GHz cordless telephone with Caller ID and Call Waiting, like all Memorex® products, has been designed to give you many years of continuous service and represents the best value for your money. It requires little maintenance and is easy to setup and operate.

## **IMPORTANT SERVICE INFORMATION**

Read this manual before attempting to setup or use this instrument. It contains important information regarding safe installation and use. Keep this manual for future reference. Also save the carton, packing and proof of purchase to simplify and accelerate any needed action. If you need assistance or service, call 1-800-919-3647. You can also visit our web site at: <http://www.memcorpinc.com> for technical support and information on our other products.



### **WARNING**

To prevent fire or shock hazard, do not expose this product to rain or any type of excess moisture. If accidentally dropped into water, the adapter should immediately be unplugged from the wall along with the telephone line cord.



**THIS SYMBOL IS INTENDED TO ALERT THE USER OF THE PRESENCE OF IMPORTANT OPERATING AND MAINTENANCE (SERVICING) INSTRUCTIONS IN THE OWNER'S MANUAL.**

# CARTON CONTENTS



HANDSET

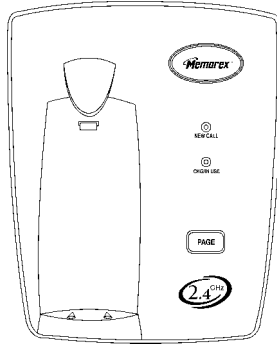

BASE UNIT

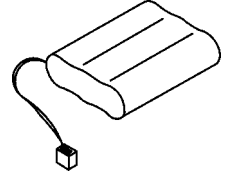

RECHARGEABLE Ni-Cd  
BATTERY PACK

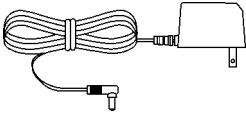

ADAPTER  
(DC9V, 300mA)

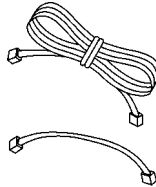

TELEPHONE LINE  
CORD  
(Short & Long)

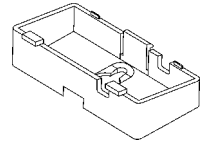

WALL MOUNT  
BRACKET

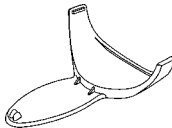

BELT CLIP

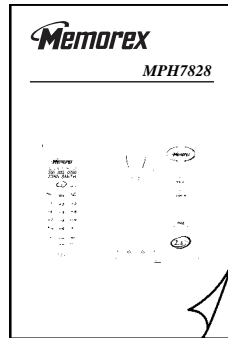

USER'S MANUAL

## SAVE THESE INSTRUCTIONS



### **IMPORTANT SAFETY INSTRUCTIONS**

When using your telephone equipment, basic safety precautions should always be followed to reduce the risk of fire, electric shock, and injury to persons, including the following:

1. Read and understand all instructions.
2. Follow all warnings and instructions marked on the product.
3. Unplug this product from the wall outlet before cleaning. Do not use liquid cleaners or aerosol cleaners. Use a damp cloth for cleaning.
4. Do not use this product near water, for example, near a bathtub, washbowl, kitchen sink, or laundry tub, in a wet basement or near a swimming pool.
5. Do not place this product on an unstable cart, stand, or table. The product may fall, causing serious damage to the product.
6. Slots and openings in the cabinet at the back or bottom are provided for ventilation, to protect it from overheating. These openings should never be blocked or covered. The openings should never be blocked by placing the product on the bed, sofa, rug, or other similar surface. This product should never be placed near or over a radiator or heat register. This product should not be placed in a built-in installation unless proper ventilation is provided.
7. This product should be operated only from the type of power source indicated on the marking label. If you are not sure of the type of power supply to your home, consult your dealer or local power company.
8. Do not allow anything to rest on the power cord. Do not locate this product where the cord will be abused by persons walking on it.
9. Do not overload wall outlets and extension cords as this can result in the risk of fire or electric shock.
10. Never push objects of any kind into this product through cabinet slots as they may touch dangerous voltage points or short out parts that could result in a risk of fire or electric shock. Never spill liquid of any kind on the product.
11. To reduce the risk of electric shock, do not disassemble this product, but take it to a qualified service contractor when some service or repair work is required. Opening or removing covers may expose you to dangerous voltages or other risks. Incorrect reassembly can cause electric shock when the appliance is subsequently used.
12. Unplug this product from the wall outlet and refer servicing to qualified service personnel under the following conditions:
  - A. When the power supply cord or plug is damaged or frayed.
  - B. If liquid has been spilled into the product.
  - C. If the product has been exposed to rain or water.
  - D. If the product does not operate normally by following the operating instructions. Adjust only those controls that are covered by the operating instructions. Improper adjustments of other controls may result in damage and will often require extensive work by a qualified technician to restore the product to normal operation.
  - E. If the product has been dropped or the cabinet has been damaged.
  - F. If the product exhibits a distinctive change in performance.
13. Avoid using a telephone (other than a cordless type) during an electrical storm. There may be a remote risk of electric shock from lightning.
14. Do not use the telephone to report a gas leak in the vicinity of the leak.

## SAVE THESE INSTRUCTIONS



### **BATTERY SAFETY INSTRUCTIONS**

#### **CAUTION:**

To reduce the risk of fire or injury to persons, read and follow these instructions:

1. Use only the following type and size of handset battery pack:  
Cordless Telephone Battery Pack  
DC3.6V, 800mAh, Ni-Cd Battery Pack
2. Do not dispose of the battery in a fire. The cell may explode. Check with local codes for possible special disposal instructions.
3. Do not open or mutilate the battery. Released electrolyte is corrosive and may cause damage to the eyes or skin. It may be toxic if swallowed.
4. Exercise care in handling the battery in order not to short the battery with conducting material such as rings, bracelets and keys. The battery or conductor may overheat and cause burns.
5. Recharge only the battery provided with or identified for use with this product. The battery may leak corrosive electrolyte or explode if it is not the correct type.
6. Do not attempt to rejuvenate the battery provided with or identified for use with this product by heating them. Sudden release of the battery electrolyte may occur causing burns or irritation to eyes or skin.
7. When inserting the batteries into this product, the proper polarity or direction must be observed. Reverse insertion of batteries can cause charging that may result in leakage or explosion.
8. Remove the batteries from this product if the product will not be used for a long period of time (several months or more) since during this time the battery could leak in the product.
9. Discard "dead" batteries as soon as possible since "dead" batteries are more likely to leak in a product.
10. Do not store this product, or the battery provided with or identified for use with this product, in high-temperature areas. Batteries that are stored in a freezer or refrigerator for the purpose of extending shelf life should be stabilized at room temperature prior to use after cold storage.
11. Disconnect telephone lines before installing batteries.



### **INSTALLATION PRECAUTIONS**

1. Never install telephone wiring during a lightning storm.
2. Never install telephone jacks in wet locations unless the jack is specifically designed for wet locations.
3. Never touch uninsulated telephone wires or terminals unless the telephone line has been disconnected at the network interface.
4. Use caution when installing or modifying telephone lines.



## FCC NOTICE

The FCC requires that you be advised of certain requirements involving the use of this telephone.

1. This telephone is Hearing Aid Compatible.
2. This equipment complies with Part 68 of the FCC rules. On the bottom of this equipment is a label that contains, among other information, the FCC registration number and Ringer Equivalence Number (REN) for this equipment. If requested, provide this information to your telephone company.
3. The REN is useful to determine the quantity of devices you may connect to your telephone line and still have all of those devices ring when your number is called. In most, but not all areas, the sum of the RENs of all devices should not exceed five (5.0). To be certain of the number of devices that you may connect to your line, as determined by the REN, you should call your local telephone company to determine the maximum REN for your calling area.
4. If your telephone causes harm to the telephone network, the telephone company may discontinue your service temporarily. If possible, they will notify you in advance. But if advance notice is not practical, you will be notified as soon as possible. You will be advised of your right to file a complaint with the FCC.
5. Your telephone company may make changes to its facilities, equipment, operations or procedures that could affect the proper operation of your equipment. If they do, you will be given advance notice so as to give you an opportunity to maintain uninterrupted service.
6. If you experience trouble with the telephone, please contact MEMCORP Inc., 3200 Meridian Parkway, Weston, FL33331, USA at 1-800-919-3647 for repair/warranty information. The telephone company may ask you to disconnect this equipment from the network until the problem has been corrected or you are sure that the equipment is not malfunctioning.
7. This equipment may not be used on coin service provided by the telephone company. Connection to party line service is subject to state tariffs. (Contact your state public utility commission or corporation commission for information).
8. **WARNING:** Changes or modifications to this unit not expressly approved by the party responsible for compliance could void the user's authority to operate the equipment.  
**NOTE:** This equipment has been tested and found pursuant to Part 15 of the FCC Rules. These limits are designed to provide reasonable protection against harmful interference in residential installation. This equipment generates, uses and can radiate radio frequency energy. If not install and used in accordance with the instruction, may cause harmful interference to radio communications. However, there is no guarantee that interference will no occur in a particular installation. If this equipment does cause harmful interference to radio or television reception, which can be determined by turning the equipment off and on, the user is encouraged to try to correct the interference by one or more of the following measure:
  - Reorient and relocate the receiving antenna.
  - Increase the separation between the equipment and receiver.
  - Connect the equipment into an outlet on a circuit different from that to which the receiver needed.
  - Consult the dealer of an experienced radio / TV technician for help.
9. Some cordless phones operate at frequencies that may cause interference to nearby TVs and VCRs; To minimize or prevent such interference, the base of the cordless phone should not be placed near or on top of a TV or VCR. If interference is experienced, moving the cordless telephone farther away from the TV or VCR will often reduce or eliminate the interference.

# **TABLE OF CONTENTS**

<b>IMPORTANT SERVICE INFORMATION</b> .....	1
<b>CARTON CONTENTS</b> .....	2
<b>IMPORTANT SAFETY INSTRUCTIONS</b> .....	3
<b>BATTERY SAFETY INSTRUCTIONS</b> .....	4
<b>INSTALLATION PRECAUTIONS</b> .....	4
<b>FCC NOTICE</b> .....	5
<b>GETTING TO KNOW YOUR NEW PHONE</b> .....	7
<b>DESCRIPTION</b> .....	8
<b>MOUNTING POSITION</b> .....	10
<b>BASE RETAINER TAB</b> .....	10
<b>BELT CLIP INSTRUCTION</b> .....	11
<b>CONNECTING THE HEADSET</b> .....	11
<b>BASE UNIT POWER CONNECTION</b> .....	11
<b>HANDSET BATTERY INSTALLATION</b> .....	12
<b>INITIAL SETUP</b> .....	12
TONE / PULSE SETTING .....	12
SETTING THE HANDSET RINGER ON/OFF .....	12
SETTING USER'S AREA CODE AND NEIGHBORING AREA CODE .....	13
SETTING THE CALLER ID CALL WAITING (CIDCW) FUNCTION .....	13
<b>TELEPHONE OPERATION</b> .....	13
TO PLACE A CALL IN TALK MODE .....	13
TO PLACE A CALL IN STANDBY MODE (PRE-DIAL MODE) .....	13
TO RECEIVE A CALL .....	13
LAST NUMBER REDIAL .....	13
STORING TELEPHONE NUMBERS INTO MEMORY DIALING DIRECTORY .....	14
DELETING STORED TELEPHONE NUMBERS .....	15
DIALING FROM THE MEMORY DIALING DIRECTORY .....	15
EDITING STORED TELEPHONE NUMBERS .....	15
MIXED MODE DIALING .....	15
PAUSE FUNCTION .....	16
FLASH FUNCTION .....	16
CHANNEL SELECTION (40 Channels) .....	16
OUT OF RANGE WARNING .....	16
LOW BATTERY WARNING .....	16
PAGING FUNCTION .....	16
<b>CALLER ID OPERATION</b> .....	17
RECEIVING NEW CALL .....	17
VIEWING CALL RECORDS AND NEW CALL RECORDS .....	17
SAVING CALL RECORDS .....	17
DELETING CALL RECORDS .....	17
CALLBACK FROM CALL RECORDS .....	18
PROGRAMMING MODE .....	19
NEW CALL / MESSAGE INDICATOR .....	20
TALKING TIME AND CHANNEL DISPLAY .....	20
CALL WAITING ID OPERATION .....	20
LCD DISPLAY SYMBOLS AND MESSAGES .....	21
<b>IMPROVING CORDLESS RECEPTION</b> .....	23
<b>MAXIMIZING BATTERY LIFE</b> .....	23
<b>MAINTENANCE</b> .....	23
<b>TROUBLESHOOTING</b> .....	24
<b>TECHNICAL INFORMATION</b> .....	26

# GETTING TO KNOW YOUR NEW PHONE

**IMPORTANT:** Subscription to Caller ID (CID) / Call Waiting ID services from your local phone company is required for using the Caller ID / Call Waiting ID features of the unit. Your new telephone gives you the ultimate in cordless telephone sound quality with the luxury of Caller ID and Call Waiting ID.

If this is your first cordless telephone, you will soon discover that your cordless is similar to regular telephones, except without the cord. If you have owned a cordless in the past, you will discover that the telephone is the most powerful and full-functioned Call Waiting ID cordless telephone on the market. Some key features are:

- 40 name and number Caller ID / Call Waiting ID memory
- 20 name and number programmable memory
- Hearing -aid compatibility
- Automatic or manual selection of the clearest of 40 channels

Unlike regular telephones, your cordless does not work during power failures. We do not recommend you to Ause a cordless telephone as the only phone in your residence.

## **INTRODUCTION TO CALLER ID AND CALL WAITING ID**

The unit's Caller ID / Call Waiting ID devices allow you to take advantage of the Caller Identification delivery service offered by your local telephone company. For more information, you can refer to the following Question and Answer table:

<b>QUESTIONS</b>	<b>ANSWERS</b>
<b>What is Caller ID?</b>	Caller ID is a device that identifies the calling party before you answer a call. This device can be used to screen unwanted calls and eliminate harassment from annoying calls.
<b>What is Call Waiting ID?</b>	Call Waiting ID is a device that identifies the call waiting party before you answer a call.
<b>How does Caller ID and Call Waiting ID work?</b>	When used with Caller ID / Call Waiting ID service, the Caller ID / Call Waiting ID device displays the name (if available), and the telephone number (if available) of the person calling before you answer your telephone.
<b>Who provides Caller ID service?</b>	Your local telephone company. However, not all local telephone companies provide Caller ID service. Please call you local phone company to confirm that the service is available before you install the device.
<b>How can I activate my Caller ID?</b>	For your Caller ID unit to function, you must first arrange with your local telephone company to have Caller ID / Call Waiting ID service installed on your line. There is an extra charge added to your monthly telephone bill for this service. Before using this unit, please read this instruction manual carefully.



# DESCRIPTION

## CONTROLS' LOCATION AND FUNCTION

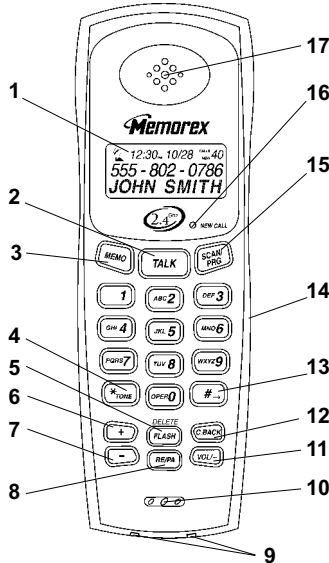

(Figure 1)

### HANDSET CONTROLS

- LCD Display:** Shows the phone status, Caller ID Call Record information and function menus.
- TALK Button:** Press to answer an incoming call, place a call or end a call.
- MEMO (Memory) Button:** Used for storing / retrieving phone numbers to / from the 20 Memory Dialing Directory.
- TONE ( \* ) Button:** Used to temporarily change the dialing mode from pulse to tone for rotary service user. Provides tone function to access special services such as phone banking services.
- FLASH / DELETE Button:** In talk mode, it allows you to momentarily hangs up the phone to regain dial tone or access custom calling features such as Call Waiting or Three- Way Calling provided by your local phone company. In standby mode, it allows you to remove one or all records from the Call Record list or Memory Dialing Directory.
- (+) Button:** Allows you to enter to your Caller Record list. It is also used to scroll up in Call Record list, memory and program mode.
- (-) Button:** Allows you to enter to your Call Record list. It is also used to scroll down in Call Record list, memory and program mode.
- RE / PA (Redial / Pause) Button:** Automatically dials the last phone number dialed up to 31 digits. Also used to insert 4-second delay between dialed numbers.
- Charge Contacts:** Used for charging the handset battery.
- Microphone:** Used for speaking with callers.
- VOL (Volume) / ← (Shift Left) Button:** In talk mode, it allows you to adjust the handset to either high, medium or low. In program, memory and predial mode, it is used for changing mode and moving the cursor to the left during edit mode.
- C. BACK (Call Back) Button:** Allows you to callback the phone number in Call Record list, memory and predial mode.

13. **# / → (Shift Right) Button:** In program, memory and predial mode, it is used for changing mode and moving the cursor to the right during edit mode.
14. **Headset Jack:** For headset connection at hands free conversation.
15. **SCAN / PRG (Program) Button:** In talk mode, it allows you to change channels if the current channel is noisy or having interference from other sources. In standby mode, it allows you to enter and store program function.
16. **NEW CALL LED Indicator:** Flashes if the system has new call message(s) and have message(s) in your voice mailbox (if you subscribe to your telephone company's voice mail service).
17. **Receiver:** Allows you to hear calls.

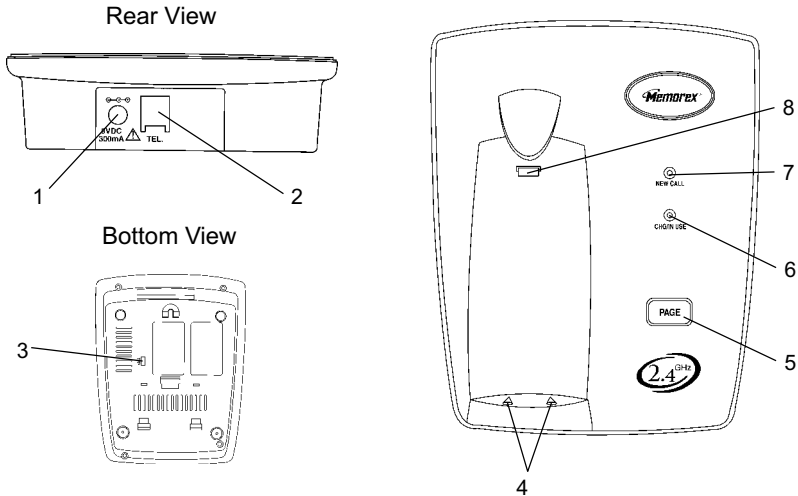

(Figure 2)

### BASE UNIT CONTROLS

1. **9VDC Adapter Jack:** A jack located on the rear side of the base unit used for connecting the adapter to the base unit.
2. **TEL LINE JACK:** Accepts line cord to make connection with modular type telephone outlet.
3. **T / P (Tone / Pulse) Switch:** Allows you to select the appropriate dialing service. TONE for tone dialing or PULSE for rotary service.
4. **Charge Terminals:** Used for charging handset battery. We recommend that you clean these contacts periodically with an alcohol-moistened cloth or cotton swab.
5. **Page Button:** Allows you to locate the handset when it is not on the base.
6. **CHG (Charge) / IN USE LED Indicator:** Lights up steadily when the phone is in talk mode and when the handset is being charged on the base. Turns off when the handset is not in use and when the handset is removed from its cradle. Flashes when paging the handset.
7. **NEW CALL LED Indicator:** Flashes if the system has new call message and have message(s) in your voice mailbox (if you subscribe to your telephone company's voice mail service).
8. **Retainer Tab:** Allows the handset to hang on the base unit in the wall mount position

# **MOUNTING POSITION**

## **DESKTOP USE:**

Connect the telephone line cord to the TEL LINE jack on the rear of the base unit and connect the opposite end to the telephone modular jack.

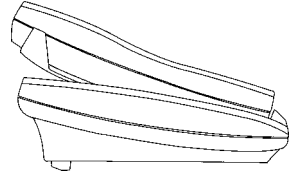

(Figure 3)

## **WALL USE:**

### **A. WITH A STANDARD MODULAR WALL JACK**

1. Install the wall mount bracket at the position as shown in Figure 4.
2. Connect the short telephone line cord to the TEL LINE jack on rear of the base unit.
3. Connect the opposite end of the telephone line cord to the modular wall jack.
4. Align the wall mounting slots with the studs located on the modular wall plate and slide the base down to lock in place.

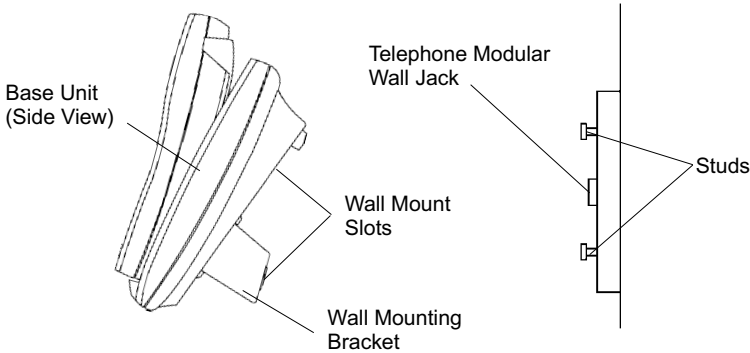

(Figure 4)

**NOTE:** If you do not have a standard modular wall jack, find a qualified technician to mount one on the wall.

### **B. WALL MOUNTING (No Standard Wall Jack)**

1. Drill two holes with a vertical distance between the two marked positions of  $3 \frac{15}{16}$ " (100 mm) as shown in Figure 5.
2. Drive a screw into each of the holes. Tighten them to the end of the screw line, only leaving the smooth part of the screw head outside the wall.
3. Hang the unit onto the screws, then slide it down firmly to fasten the base securely.

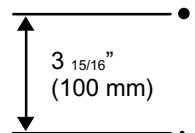

(Figure 5)

## **BASE RETAINER TAB**

If the base unit is to be placed in the wall mount position, the base retainer tab allows the handset to hang onto the base unit.

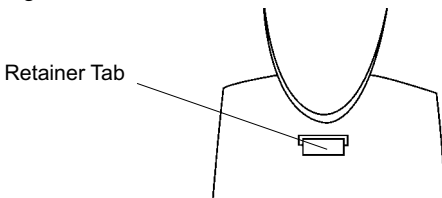

(Figure 6)

## **BELT CLIP INSTRUCTION**

Clamp the belt clip at the back of the handset as shown in Figure 7.

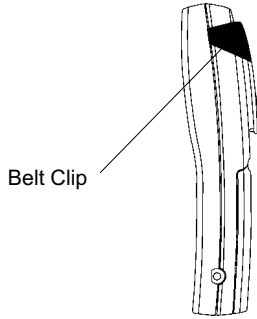

(Figure 7)

## **CONNECTING THE HEADSET**

For hands free conversation, a headset (not included) is connected to the headset jack as shown in Figure 8. The handset receiver and microphone are disabled when the headset is connected.

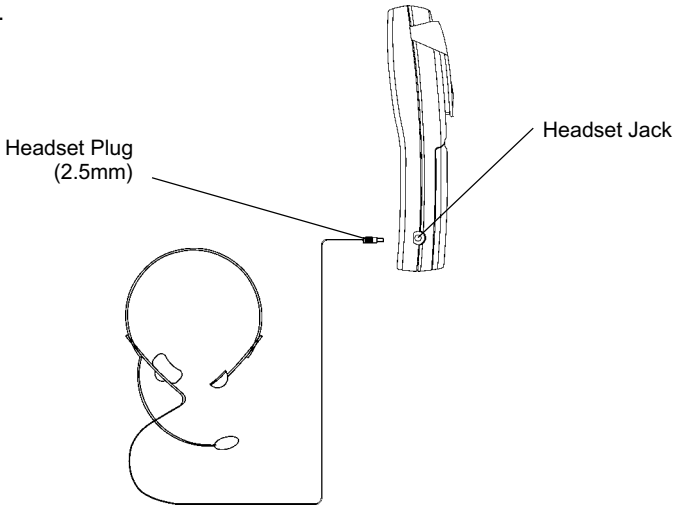

(Figure 8)

Press the TALK button to answer or place a call when using the headset. Refer to the manufacturer's headset manual for more details.

## **BASE UNIT POWER CONNECTION**



### **CAUTION:**

You must use a Class 2 Power Source 9VDC 300mA. The plug must correctly fit the base unit's adapter jack.

1. Plug the adapter into a standard AC outlet.
2. Insert the small plug into the adapter jack on the rear of the base as shown in Figure 9.

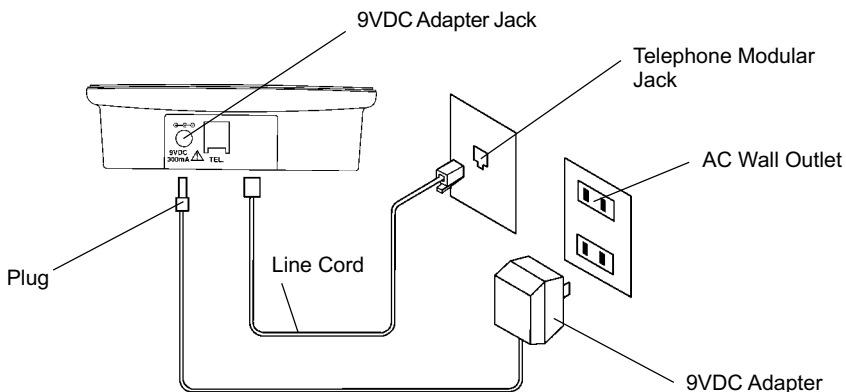

(Figure 9)

## **HANDSET BATTERY INSTALLATION**



### **CAUTION:**

Use only the Nickel Cadmium (Ni-Cd) battery type included with this unit. Use of other battery types may cause injuries or damage.

1. Remove the battery compartment cover of the handset.
2. Connect the rechargeable Ni-Cd battery as shown on Figure 10.

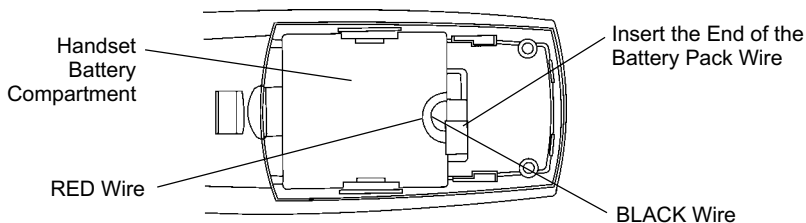

(Figure 10)

3. Insert the Ni-Cd battery into the battery compartment of the handset.
4. Slide the battery compartment cover firmly in its closed position.

## **INITIAL SETUP**

Before you can use your cordless telephone, the handset must be charged for at least 20 hours. See charging instruction in the MAXIMIZING BATTERY LIFE section of this manual.

### **TONE / PULSE SETTING**

Select the appropriate dialing service by moving the T / P (Tone / Pulse) switch on the bottom of the base unit:

- (T) TONE for Tone service, or
- (P) PULSE for Rotary service.



(Figure 11)

### **SETTING THE HANDSET RINGER ON / OFF**

The handset ringer must be set to ring ON position in order to ring when receiving an incoming call. See PROGRAMMING MODE section on page 20.

## SETTING USER'S AREA CODE AND NEIGHBORING AREA CODE

In order to use callback function, the user's area code and neighboring area code must be programmed. Neighboring area code is optional. See PROGRAMMING MODE section on page 19.

## SETTING THE CALLER ID CALL WAITING (CIDCW) FUNCTION

The CIDCW function must be set to ON position in order to use CIDCW function. See PROGRAMMING MODE section on page 19.

## TELEPHONE OPERATION

### TO PLACE A CALL IN TALK MODE

1. Press the TALK button on the handset. The LCD Display will show "TALK" and the symbol  will flash while the unit auto-scans and will light steadily when it finds a clear channel.
2. Listen for a dial tone.
3. Dial the telephone number. The phone numbers appear on the LCD Display as you enter the number.
4. When finished with your call, press the TALK button or place the handset on the base unit.



(Figure 12)

### TO PLACE A CALL IN STANDBY MODE (PREDIAL MODE)

1. Ensure that the unit is in standby mode. The base unit IN USE LED indicator is off.
2. Dial the telephone number or press RE / PA button. If you make a mistake, press ← button to delete the character on the left of the cursor.
3. Press C. BACK button.
4. When finished with your call, press the TALK button or place the handset on the base unit.

### TO RECEIVE A CALL

**NOTE:** If you are expecting incoming calls, the handset must be programmed to RING ON mode. See PROGRAMMING MODE section on page 20.

#### A. IF THE HANDSET IS ON THE BASE UNIT

1. Since the unit features "Auto-Answer", simply pick up the handset from the base cradle when the phone rings. The LCD Display will show " TALK" and the symbol  will light steadily.
2. Start your conversation.
3. To end your conversation, either press the TALK button or place the handset on the base unit.

#### B. IF THE HANDSET IS OUT OF THE BASE UNIT

1. When the phone rings, press the TALK button on the handset. The LCD Display will show "TALK" and the symbol  will light steadily.
2. Start your conversation.
3. To end your conversation, either press the TALK button or place the handset on the base unit.

### LAST NUMBER REDIAL

#### A. AFTER HEARING A BUSY TONE WHEN PLACING A CALL

1. If you get a busy tone, press handset TALK button to hang up.
2. Press the handset TALK button again and listen for a dial tone.
3. Press the handset RE / PA button. This will automatically redial the last telephone number you called (Up to 31 digits).

**B. WHEN THE HANDSET IS OFF THE BASE UNIT AND IN STANDBY MODE**

1. Press the TALK button on the handset and listen for a dial tone.
2. Press the RE / PA button. This will automatically redial the last telephone number you called (Up to 31 digits).

**STORING TELEPHONE NUMBERS INTO MEMORY DIALING DIRECTORY**

In addition to your Call Records, you can store up to 20 speed dial names and telephone numbers into memory and you can then dial any of the stored phone numbers. You can also transfer a Call Record into the Memory Dialing Directory.

**A. STORING TELEPHONE NUMBERS INTO MEMORY**

1. Make sure that the handset is in the standby mode. The base and handset IN USE LED indicator should be off.
2. Press and release the MEMO button. The handset will beep once.
3. Press the (+) or (-) button to locate an available location or enter a memory location. There are 20 memory locations available. Memory location below 10 need a leading zero such as 01, 02 to 09. If the memory location is available, the LCD panel shows the memory location number and the "EMPTY" message. The flashing line or cursor indicates that the phone is ready for data entry.
4. Enter the name, character by character. You can enter up to 15 characters. Locate the character on the keypads 2 through 9. Press once to enter the first character, twice for the second character, etc. Use ← or → button to move the cursor back and forth through the name entry line. To create a space between characters and words, press the → button twice after the last entered character.

**NAME ENTRY TABLE**

Key	1 <sup>st</sup>	2 <sup>nd</sup>	3 <sup>rd</sup>	4 <sup>th</sup>	5 <sup>th</sup>
1	&	(	)	1	space
2	A	B	C	2	
3	D	E	F	3	
4	G	H	I	4	
5	J	K	L	5	
6	M	N	O	6	
7	P	Q	R	S	7
8	T	U	V	8	
9	W	X	Y	Z	9
0	0				
*	*	#			
#	space				

Example: JOHN 1

J	Press 5
O	Press 6 three times
H	Press 4 two times
N	Press 6 two times
(Space)	Press → button two times
1	Press 1 four times

5. Press MEMO to store the name field. The cursor or marker moves to the telephone number line entry.
6. Enter the telephone number you want to store. You can enter up to 24 digits. If you make a mistake, press ← button to delete the character on the left of the cursor.
7. Press MEMO to save and exit. But if you want to register more memory, you can press (+) or (-) button instead of MEMO button.

## B. STORING TELEPHONE NUMBERS INTO MEMORY DIALING DIRECTORY FROM THE CALLER ID CALL RECORDS

1. Make sure that the unit is in the standby mode. The base unit IN USE LED indicator should be off.
2. Locate the Call Record that you want to copy by pressing (+) or (-) button.
3. Press MEMO button.  
If there is an empty slot, the Call Record is saved automatically and you can see the saved memory location on the screen.  
Example saved at memory location 10.  
If there is no empty slot, the transfer will fail. You must erase one of the speed dialing numbers.
4. The screen returns to the Call Record after 1 second.

817-456-7890  
NAME

817-456-7890  
SAVE TO #10

MEMORY FULL

## DELETING STORED TELEPHONE NUMBERS

### A. DELETING SINGLE MEMORY LOCATION

1. Press MEMO button to see your Memory Dialing Directory.
2. Use (+) or (-) button or enter the memory location to find the stored telephone number you want to delete.
3. Press DELETE button once and the unit asks if you want to delete the entered memory location.
4. Press the DELETE button again to delete the stored phone number. If you do not wish to delete the number, press MEMO button to cancel.

817-456-7890

DELETE?

DELETED!

### B. DELETING ALL MEMORY LOCATION

1. Press MEMO button to see your Memory Dialing Directory.
2. Press DELETE button once and the unit asks if you want to delete all memories.
3. Press DELETE button again to delete all numbers in the Memory Dialing Directory.  
If you do not wish to delete all numbers, press MEMO button to cancel.

MEMORY

DELETE ALL?

DELETED!

## DIALING FROM THE MEMORY DIALING DIRECTORY

1. Press the MEMO button to see your Memory Dialing Directory in standby mode or talk mode.
2. Press (+) or (-) button or enter the memory location to find the memory location you want.
3. Press C. BACK button. The unit will make a call and the selected telephone number will be dialed automatically.

817-456-7890  
TALK

## EDITING STORED TELEPHONE NUMBERS

1. Ensure that the handset is in standby mode.
2. Press MEMO button on the handset. The LCD Display will show "MEMORY".
3. Search for the stored entry by pressing (-) or (+) button to scroll through the Memory Dialing Directory or by pressing the keypad button to enter the memory location number (01-20) which has the name and number stored.
4. Follow steps 4-7 as described in the section Storing Telephone Numbers Into Memory to overwrite the selected entry.

## MIXED MODE DIALING (Temporary Pulse to Tone Dialing)

1. If you only have pulse (rotary dialing) service in your area and want to access Tone services (Bank by Phone, etc.), ensure that the T / P (Tone / Pulse) switch on the bottom of the base unit is set to the Pulse position.



2. Press the TONE ( \* ) button once to switch from Pulse to Tone dialing temporarily. Pulse dialing mode resumes when the call is ended.

### PAUSE FUNCTION

- In some cases, such as PABX or long distance service, a pause may be needed in the dialing sequence. Pressing the handset RE / PA button inserts a four-second delay between dialed numbers.

### FLASH FUNCTION

- Used to access custom calling features such as Call Waiting or Three-Way Calling provided by your local phone company. Flash can also be used to restore a dial tone to make a new call.

### CHANNEL SELECTION (40 Channels)

#### A. AUTO CHANNEL SCAN

- When you place or receive a call and handset TALK button is pressed, the unit auto-scans for a clear channel.
- Once it finds a clear channel, the handset LCD Display symbol  will light steadily.

#### B. MANUAL CHANNEL SCAN

- If the existing channel becomes noisy or starts having interference, you can either move closer to the base unit or press the SCAN / PRG button on the handset until better reception is found.



(Figure 13)

### OUT OF RANGE WARNING

- The handset and base unit communicate up to a certain maximum range. The distance can be affected by weather, power lines, or even other cordless telephones.
- If you are far away from the base unit, the handset beeps and "OUT OF RANGE" is shown on the LCD display to warn you that the background noise level is too high for proper communication between the handset and the base unit.
- When you hear this sound and see the "OUT OF RANGE" display, you should move closer to the base unit. Otherwise, the call will automatically cut off after 30 seconds.



### LOW BATTERY WARNING

- When the handset battery voltage level is low, the handset  symbol is shown on the LCD Display.
- Return the handset to the base cradle to charge.

### PAGING FUNCTION

- If you have misplaced the handset or need to alert the person nearby by the handset, press the PAGE button on the base unit. Each press of this button will activate the handset to beep for 30 seconds and LCD Display shows "BASE CALL" while it is being paged by the base unit.



**NOTE:** Even if the handset is in RING OFF mode, the base unit can page the handset.

## **CALLER ID OPERATION**

**IMPORTANT:** Subscription to Caller ID (CID) service from your local phone company is required for using the Caller ID features of the unit. Other optional services such as Message Waiting and Caller ID Call Waiting can be ordered from your local phone company.

### **RECEIVING NEW CALL**

- When you receive a new call, the call information is stored under CALLER ID Call Record. In standby mode, you can find how many calls and new calls you have. The "NEW" segment of LCD Display and NEW CALL LED indicator will flash if there is new call(s).

**NEW**  
**ALL:10 NEW:05**
- When you receive a call, the system displays the caller information sent by the telephone company, called a Call Record. The Call Record consists of the following information.
  - a. The caller's name (if available)
  - b. The caller's telephone number
  - c. The time and date of a call
  - d. A call record number

**11.59PM 10/14 CALL # 03**  
**817-456-7890**  
**NAME**
- If there is no call records, the LCD display shows "NO CALLS".

**NO CALLS**

### **VIEWING CALL RECORDS AND NEW CALL RECORDS**

1. In standby mode, press (+) or (-) button to move through the Call Record list. If there is new call(s), the new call(s) will be displayed at first. When you reach either end of the Call Record list, it will return to standby mode. If you continue to press (+) or (-) button, you scroll through the list again.
  2. Once a new call record is reviewed, the record is not a new call record anymore. But if you view downward using (-) button, the new calls will remain unchanged until all of the new calls are viewed.
- ALL:10 NEW:00**

### **SAVING CALL RECORDS**

- Your phone stores up to 40 Call Records before the memory becomes full. When the next call comes in, the oldest record drops off and makes room for the new Call Record. To save specific calls, delete old and unnecessary Call Records to keep from filling your phone's memory.

### **DELETING CALL RECORDS**

#### **A. DELETING SINGLE CALL RECORD**

1. Press (+) or (-) button to see your Call Record.
  2. Press (+) or (-) to find the desired Call Record.
  3. Press DELETE button once and the unit asks if you want to delete the entered Call Record.
  4. Press the DELETE button again to delete the Call Record. If you do not wish to delete the number, press (+) or (-) button to cancel.
- 817-456-7890**  
**NAME**
- DELETE?**
- DELETED!**

#### **B. DELETING ALL CALL RECORDS**

1. In standby mode, the LCD Display shows the total and new Call Records.
- ALL:10 NEW:05**

- Press DELETE button once and the unit asks if you want to delete all Call Records.
- Press DELETE button again to delete all Call Records. If you do not wish to delete all numbers, press (+) or (-) button to cancel.

**DELETE ALL?**

**DELETED!**

## CALLBACK FROM CALL RECORDS

### A. CALLBACK OPTION 1

In this option, Callback dial is same as shown on the LCD Display.

- In standby mode or talk mode, press (+) or (-) button to see your Call Record on the LCD Display.
- Find the desired Call Record.
- Press C.BACK button once to dial. The unit dials as shown on the table below.

**817-456-7890  
NAME**

### CALLBACK DIAL OPERATION TABLE

Case	LCD Display	Number of Digits Called Back
1. The area code of incoming telephone number is same as user's area code.	<ul style="list-style-type: none"> <li>7 digits when CALLBACK NUMBER is set to 07.</li> <li>10 digits when CALLBACK NUMBER is set to 10.</li> <li>See page 19 on setting the CALLBACK NUMBER.</li> </ul>	<ul style="list-style-type: none"> <li>7 digits when CALLBACK NUMBER is set to 07.</li> <li>10 digits when CALLBACK NUMBER is set to 10.</li> <li>See page 19 on setting the CALLBACK NUMBER.</li> </ul>
2. The area code of incoming telephone number is same as neighboring area code.	<ul style="list-style-type: none"> <li>10 digits</li> </ul>	<ul style="list-style-type: none"> <li>10 digits</li> </ul>
3. The area code of incoming telephone number is different from user's area code or neighboring area code.	<ul style="list-style-type: none"> <li>1 + 10 digits</li> </ul>	<ul style="list-style-type: none"> <li>1 + 10 digits</li> </ul>

### B. CALLBACK OPTION 2

In this option, Callback dials 1+10 digits and your Call Record will be changed to 1+10 digits automatically.

- In standby mode or talk mode, press (+) or (-) button to see your Call Record on the LCD Display.
- Find the desired Call Record to dial.
- Press and hold C. BACK button for about 2 seconds. The unit will dial as shown on the table below.

**456-7890  
NAME**

**18174567890  
NAME**

User's area code = 817

LCD Display	Number of Digits Called Back
7 digits	<ul style="list-style-type: none"> <li>1 + user's area code + 7 digits</li> <li>If the user's area code is not set, 7 digits will be called back.</li> </ul>
10 digits	<ul style="list-style-type: none"> <li>1 + 10 digits</li> </ul>
11 digits	<ul style="list-style-type: none"> <li>11 digits</li> </ul>

**PROGRAMMING MODE**

**A. SUMMARY OF FUNCTION MODE**

Function Code	Mode
1	Language Set (English, Spanish, French)
2	CIDCW ON / OFF Set
3	Area Code Set including Neighboring Area Code
4	Callback Number Set (07, 10)
5	Ringer ON / OFF Set
6	Time Set
7	Contrast Set (3 steps)

**B. HOW TO CHANGE THE LANGUAGE**

- In standby mode, press SCAN / PRG button.
- Press 1 button, or press (+) button once. The current language is displayed.
- Press ← or → button to change the language. The language scrolls as English → Spanish → French.
- Press SCAN / PRG button to save and exit.

ENGLISH

FRENCH

**C. HOW TO SET CIDCW ON / OFF**

The factory setting is CIDCW OFF.

- Ensure that the base unit is power on.
- In standby mode, press SCAN / PRG button.
- Press 2 button, or press (+) button two times. The current mode is displayed.
- Press → or ← button to change the mode.
- Press SCAN / PRG button to save and exit. The symbol  indicates that CIDCW is ON mode.

CIDCW OFF

CIDCW ON

**NOTE:** In CIDCW OFF mode, Call Waiting function will not operate.

**D. HOW TO SET USER AND NEIGHBORING AREA CODE**

- In standby mode, press SCAN / PRG button.
- Press 3 button, or press (+) button three times.
- Enter your 3 digits area code.
- If your area is not Split area, press SCAN / PRG button to save and exit.
- If your area is one of the Split area, enter neighboring area code.

-----  
AREA CODE

No area code is registered.

817 -----  
AREA CODE

817 913 412  
AREA CODE

817 = User's area code, 913 and 412 = Neighboring area code.

- Press SCAN / PRG button to save and exit.
- NOTE:** If the number is incorrect, press DEL button and restart on step 3.

**E. HOW TO SET CALLBACK NUMBER**

This is the number of digits to be called back when making a call using the Call Record and when the area code of the incoming telephone number is same as your area code. Refer to Callback Dial Operation on page 18.

The factory setting is 7 digits.

- Press SCAN / PRG button.
- Press 4 button, or press (+) button four times. The Callback Number is displayed.
- Press ← or → button to change the Callback Number. The Callback number scrolls as 07 → 10 → 07.
- Press SCAN / PRG button to save and exit.

07  
CALLBACK NUMBER

10  
CALLBACK NUMBER

## F. HOW TO SET RINGER ON / OFF

1. In standby mode, press SCAN / PRG button.
2. Press 5 button, or press (-) button three times.  
The current mode is displayed.
3. Press ← or → button to change mode.
4. Press SCAN / PRG button to save and exit.

RINGER ON

RINGER OFF

## G. HOW TO SET TIME

**NOTE:**The time set is for the LCD Display time. If the CALLER ID signal comes in, the time will adjust automatically.

1. In standby mode, press SCAN / PRG button.
2. Press 6 button, or press (-) button two times.  
The current time is displayed.
3. Enter 2 digits hour. The position to edit is blinking.  
Use ← button to delete error entry.
4. Enter 2 digits minute.
5. Press 1 for AM and 2 for PM.
6. Enter 2 digits month.
7. Enter 2 digits day.
8. Press SCAN / PRG button to save and exit.

12:20 AM 10/20  
TIME SET

## H. HOW TO ADJUST THE CONTRAST OF LCD DISPLAY

1. In standby mode, press SCAN / PRG button.
2. Press 7 button, or press (-) button once.  
The current contrast is displayed.
3. Press ← or → button to change the contrast.  
The contrast scrolls as 01 → 02 → 03 (Three steps).
4. Press SCAN / PRG button to save and exit.

02  
CONTRAST

## NEW CALL / MESSAGE INDICATOR

- On the base unit, NEW CALL LED indicator will flash every 1second when new call comes in. NEW CALL LED indicator will flash every 2 second when voice mail message comes in.
- On the handset, NEW CALL LED indicator will flash every 2 seconds.

## TALKING TIME AND CHANNEL DISPLAY

In talk mode, the LCD Display shows the talking time.  
The LCD Display as shown means 1 hour and 12 minutes and 10 seconds. The using channel is 32.

1:12 10 32  
TALK

## CALL WAITING ID OPERATION

Call Waiting ID lets you know who is on call waiting while you are still using the telephone. Before, only a tone alerts you if you have a call waiting. Now, the unit can also show the Caller Identification on Call Waiting (CIDCW) information using the LCD Display.

**NOTE:** During conversation and the Call Waiting signal comes in, you will hear the data signal. Before you use these features on your unit, you must first subscribe to the services through your local telephone company.

When the Call Waiting signal is heard on the receiver, the LCD Display will show the name and number just like regular Caller ID. If you wish to speak to this person press the FLASH button. The Call Waiting ID Records are stored, reviewed, redialed and edited the same as regular Caller ID Records. Please refer to the CALLER ID OPERATION section for more details.

## LCD DISPLAY SYMBOLS AND MESSAGES

Different messages are displayed on the LCD display to indicate the status of the Caller ID.

Screen Shown	Meaning
<b>ALL: 10 NEW: 05</b>	<b>ALL CALLS and NEW CALLS</b> This message lets you know how many call records and new call records you have.
<b>DELETE?</b>	<b>DELETE?</b> This allow you to delete single call record.
<b>DELETE ALL?</b>	<b>DELETE ALL?</b> This will allow you to delete all records.
<b>DELETED!</b>	<b>DELETED!</b> This confirms that the call record or records were deleted.
<b>EMPTY</b>	<b>EMPTY</b> When creating speed dialing entries, this message indicates an available memory location.
<b>DATA ERROR</b>	<b>DATA ERROR</b> The message sent is incomplete. This message usually indicates temporary interference or a poor signal from the phone company. There is no problem on the phone.
<b>LONG DISTANCE</b>	<b>LONG DISTANCE</b> The message sent is a long distance call.
<b>NO CALLS</b>	<b>NO CALLS</b> There are no call records stored in memory.
<b>NO DATA</b>	<b>NO DATA</b> The phone did not receive Caller ID information from the phone company.
<b>11:10 AM 10/10 CALL # 03 817-456-7890</b>	<b>NUMBER ONLY</b> Either name service is not available in your area or you are subscribed to a number-only service.
<b>11:10 AM 10/10 CALL # 03 817-456-7890 JOHN SMITH \$</b>	<b>TOLL MARK</b> The blinking \$ indicates a Toll Mark. (Qualifier L)
<b>11:10 AM 10/10 CALL # 03 ----- BLOCKED CALL</b>	<b>BLOCKED CALL</b> The caller has purposely chosen to block his / her name and phone numbers from appearing on the Caller ID of the receiving party.
<b>11:10 AM 10/10 CALL # 03 ----- OUT OF AREA</b>	<b>OUT OF AREA</b> The Caller Number might not be available from the caller's area.

11:10 AM 10/10 CALL # 03  
234-567-8901  
NO NAME

**NO NAME**

The Caller Name might not be available from the caller's area.

11:10 AM 10/10 CALL # 03  
234-567-8901  
JOHN SMITH \*

**REPEAT CALL**

The blinking \* indicates that the Call record information comes multiple.

**RINGING**

**RINGING**

The phone is receiving a ring signal.

**TALK [M]**

**TALK**

The handset is ON and ready for you to dial.  
[M] means that the volume level is medium.  
[L] for low level and [H] for high level.

**OUT OF RANGE**

**OUT OF RANGE**

The handset has tried to call but failed or the handset is moved out of range from the base unit in talk mode.

**MSG WAIT ON**

**MSG WAIT ON**

This means that your voice mail box has a new message right now.

**MSG  
ALL:10 NEW:05**

**MESSAGE WAITING MARK**

The MSG mark means that your voice mail box has a new message.

**BASE CALL**

**BASE CALL**

This occurs when you are trying to page or locate the handset.

**PROGRAM**

**PROGRAM**

This indicates that the unit is ready to program.

## **IMPROVING CORDLESS RECEPTION**

Follow these guidelines to improve cordless sound quality:

- Select an area to install the unit where it is closest to the center of your home or office. This will improve the operating range of the unit.
- Keep the base unit away from electrical equipment. Radio Frequency Interference (RFI) is sometimes generated by these appliances, which can cause a degradation in cordless reception.
- Keep the handset batteries charged as much as possible. Weak handset batteries can limit the range of cordless operation.

## **MAXIMIZING BATTERY LIFE**

Repeated use or recharge of Ni-Cd batteries without periodic full discharge results in reduced useable charge time. When you notice the usable charge duration decreasing, fully discharge the Ni-Cd battery and recharge as described:

### **DISCHARGING**

1. Unplug the telephone line cord from the unit.
2. Make sure that the adapter is connected.
3. Lift the handset out of the base cradle.
4. Press the TALK button of the handset and start discharging.

Once the symbol  appears on the LCD Display, it means that the battery level is low. Let it fully discharge for 12 hours. Once the Ni-Cd battery is fully discharged, you may now charge the battery to its full capacity.

### **CHARGING**

1. Make sure the adapter and telephone line cord are connected to the unit.
2. Place the handset on the base cradle. The CHG (Charge) LED indicator of the base unit will light steadily.
3. Leave the handset charging on the base for 20 hours continuously to get a maximum charge.
4. The unit is now ready for regular use. Discharge and charge the Ni-Cd battery again once you notice a decrease in the useable charge time.

## **MAINTENANCE**

1. Your phone should be situated away from heat sources such as radiators, heaters, stoves or any other appliance that produces heat.
2. Use a slightly damp cloth to clean the plastic cabinet. A mild soap will help to remove grease or oil. Never use polish, solvents, abrasives or strong detergents since these can damage the finish.



# TROUBLESHOOTING

## A. TELEPHONE UNIT TROUBLESHOOTING TABLE

<b>Symptoms</b>	<b>Possible Solution / Cause</b>
No dial tone	<ul style="list-style-type: none"> <li>• Check that the telephone line cord connectors at both ends are pushed in firmly until they click.</li> <li>• If you had a power failure or had unplugged the base unit, replace the handset on the base unit for two to five seconds to reset the system.</li> </ul>
Does not ring	<ul style="list-style-type: none"> <li>• Check the ringer mode on the handset. Change to RING ON mode to enable the handset ringer.</li> <li>• Check that the telephone line cord connectors at both ends are pushed in firmly until they click.</li> <li>• You may have exceeded the Ringer Equivalence Number (REN) limit of how many phones can be connected to the same line. The REN total of all devices (printed on the bottom label of each unit) should not exceed five (5). Disconnect the appropriate units to lower the REN total.</li> </ul>
No power on the handset unit	<ul style="list-style-type: none"> <li>• Check the Ni-Cd battery pack for proper connection inside the battery compartment on the handset.</li> <li>• The handset rechargeable Ni-Cd battery pack may need charging.</li> </ul>
Does not charge	<ul style="list-style-type: none"> <li>• Check the Ni-Cd battery pack for proper connection inside the battery compartment on the handset.</li> <li>• The charging contacts and terminals may need cleaning with an alcohol-dampened swab.</li> </ul>
Range is limited	<ul style="list-style-type: none"> <li>• Raise or reposition the antenna on the base.</li> <li>• Move the base unit so that it is centrally located in your residence or office and make sure that the base unit is not located near appliances.</li> <li>• The handset Ni-Cd battery may be weak. Recharge the Ni-Cd battery.</li> <li>• Refer to the section "Improving Cordless Reception".</li> </ul>
Calls received flutters or fades	<ul style="list-style-type: none"> <li>• The handset rechargeable Ni-Cd battery pack may need charging.</li> </ul>
Interference on reception	<ul style="list-style-type: none"> <li>• Choose an alternate channel using the SCAN button on the handset.</li> <li>• Refer to the section "Improving Cordless Reception".</li> </ul>
Excessive static	<ul style="list-style-type: none"> <li>• Ensure that the antenna is not touching another metal object.</li> <li>• Refer to the section "Improving Cordless Reception".</li> </ul>

## B. CALLER ID SYSTEM TROUBLESHOOTING TABLE

Symptoms	Possible Solution / Cause
The Caller ID panel is blank	<ul style="list-style-type: none"> <li>• Check the power connection.</li> <li>• Check the telephone line cord connections.</li> <li>• Check the batteries for proper installation.</li> </ul>
The Caller ID does not show the caller's name and / or phone number.	<ul style="list-style-type: none"> <li>• The Caller ID unit will not function until you have Caller ID service provided by your local phone company. Call your local phone company to have Caller ID installed on your telephone line.</li> <li>• Check your telephone line connections. Make sure all connections are secure and connected.</li> <li>• If you pick up the phone before the second ring, the caller information will not be correctly received. If you have telephone answering device (TAD) connected with the unit, set the TAD to answer after two rings or more.</li> <li>• If it is a blocked call or an out-of-area call, the caller's name and / or phone number will not appear on the display.</li> <li>• If only the caller's phone number appears on the display, it may be a Single Data Message Format (SDMF) call, as opposed to a Multiple Data Message Format (MDMF) call. Please call your local phone company to see which service you have.</li> </ul>
Random characters and / or "NO DATA" appear on the LCD display.	<ul style="list-style-type: none"> <li>• On rare occasions, the Caller ID information sent by the telephone company may have an error in the transmission. This is not the fault of your Caller ID unit. It can only capture and store the data that was received.</li> </ul>
Cannot get Call Waiting identification on the LCD panel.	<ul style="list-style-type: none"> <li>• Subscription to Caller ID Call Waiting (CIDCW) is required from your local phone company for the CIDCW function to operate properly. Call you local phone company for details.</li> </ul>

## **TECHNICAL INFORMATION**

This cordless phone uses radio frequencies to allow mobility. There are certain difficulties in using radio frequencies with a cordless telephone. While these are normal, the following could affect the operation of your system.

**NOISE:** Electric pulse noise is present in most homes at one time or another. This noise is most intense during electrical storms. Certain kinds of electric equipment such as light dimmers, fluorescent bulbs, motors, and fans also generate noise pulses. Because radio frequencies are susceptible to these noise pulses, you may occasionally hear them in your handset. Generally, they are minor annoyances and should not be interpreted as defects in your system.

**RANGE:** Because radio frequencies are used, location of the base unit can affect operating range. Try several locations in your home or business and pick the one that gives you the clearest signal.

**INTERFERENCE:** Some electronic devices operate in and/or generate interference near the operating frequencies of your cordless telephone. While several protection circuits are used to prevent unwanted signals, there may be periods when these unwanted signals cause interference. If interference occurs frequently, it can be minimized or eliminated by relocating the base unit. You can check for interference before selecting the final base unit location by plugging in the phone.



**ADAPTER: Use only Class 2 Power Source 9VDC 300 mA.**

***Memorex***

**Distributed Exclusively by Memorex®.**

MPH7828 / 04271A-1

[www.memcorpinc.com](http://www.memcorpinc.com)

# Memorex

## MPH7828

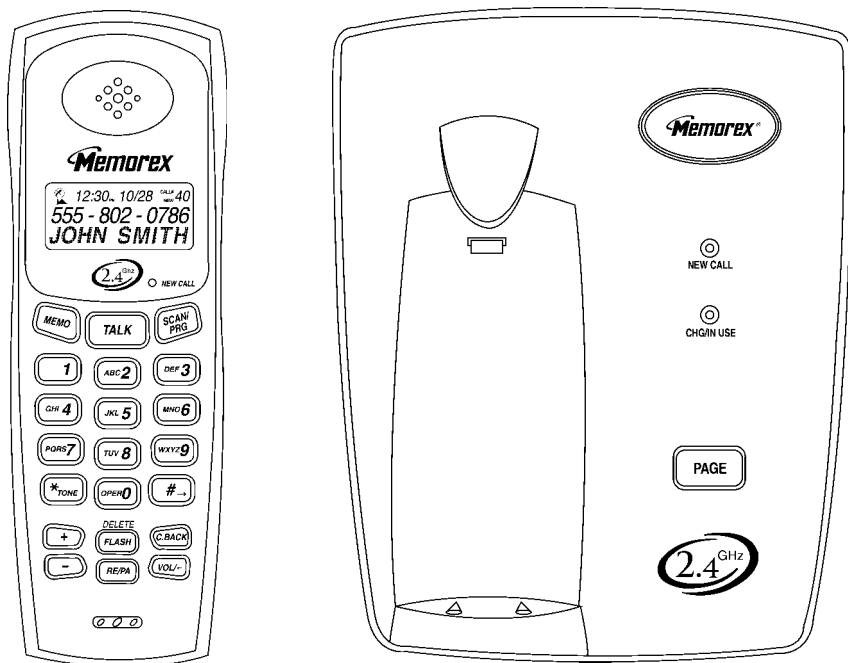

Nous vous félicitons d'avoir choisi le modèle **MPH7828** des téléphones Memorex®. Ce téléphone 2.4GHz de haute qualité à afficheur de l'appel en attente, comme tous les produits Memorex® d'origine, a été conçue pour vous donner un service impeccable pendant de nombreuses années; Il constitue le meilleur rapport qualité-prix dans sa catégorie. Il nécessite peu d'entretien et est facile à installer et à utiliser.

## **RENSEIGNEMENTS IMPORTANTS POUR L'ENTRETIEN ET LA RÉPARATION**

Avant d'essayer de régler ou d'utiliser est instrument, veuillez lire ce manuel qui renferme des renseignements importants sur une installation et une utilisation sans danger. Conservez ce manuel pour vous y reporter à l'avenir. Gardez la boîte de carton, l'emballage et la preuve d'achat pour simplifier et accélérer toute mesure nécessaire. S'il faut de l'aide ou un service d'entretien ou de réparation au Canada, veuillez téléphoner à MEMCORP CANADA au (905) 940-0560. Vous pouvez aussi visiter notre site Web au: <http://www.memcorpinc.com> pour obtenir un soutien et des renseignements techniques sur nos autres articles.



### **AVERTISSEMENT**

Afin de prévenir les risques d'incendie ou d'électrocution, ne laissez pas cet appareil sous la pluie et ne l'exposez pas aux sources d'humidité. S'il a eu échappé dans l'eau par accident, débranchez immédiatement l'adaptateur secteur de la prise de courant et le cordon de ligne de la prise téléphonique.



**CE SYMBOLE PRÉVIENT L'UTILISATEUR DE LA PRÉSENCE, À L'INTÉRIEUR DE CE GUIDE, D'INSTRUCTIONS IMPORTANTES SE RAPPORTANT AU FONCTIONNEMENT ET À L'ENTRETIEN (SERVICE) DE L'APPAREIL.**

# CONTENU DE L'EMBALLAGE



COMBINÉ

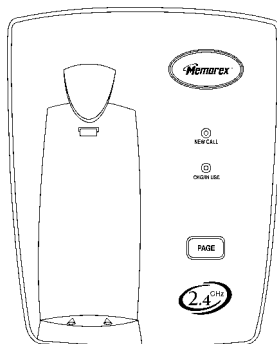

POSTE DE BASE

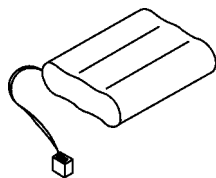

BLOC-PILES  
RECHARGEABLE AU  
NICKEL-CADMIUM

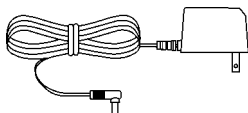

ADAPTATEUR  
(CC9V, 300mA)

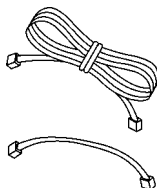

CORDON DE LIGNE  
TÉLÉPHONIQUE  
(LONG & COURT)

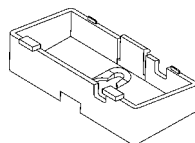

SUPPORT  
MURAL

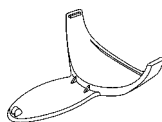

ATTACHE DE  
CEINTURE

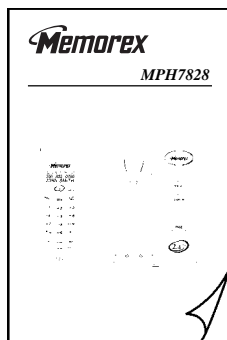

MANUEL  
D'INSTRUCTIONS

## CONSERVEZ CES INSTRUCTIONS



### **MESURES DE SÉCURITÉ IMPORTANTE**

Dans le seul but de réduire les risques d'incendie, d'électrocution ou de blessures corporelles, vous devez respecter certaines mesures de sécurité élémentaires lorsque vous utilisez des appareils téléphoniques, dont les suivantes :

1. Lisez et comprenez bien toutes les instructions.
2. Vous devez respecter à la lettre les avertissements et mises en garde contenu sur les étiquettes de l'appareil et dans ce guide d'utilisation.
3. Débranchez cet appareil de la prise CA murale avant de procéder au nettoyage. N'utilisez pas de solutions de nettoyage liquides ni en aérosol. N'utilisez qu'un linge doux et humide.
4. N'utilisez pas cet appareil près de l'eau ni près d'endroits humides. Par exemple, évitez la proximité des baignoires, cuves de nettoyage, évier de cuisine, sous-sols humides, piscines, etc.
5. Ne placez pas cet appareil sur un chariot, meuble, trépied, support de montage ni table chancelante. L'appareil pourrait tomber et sérieusement blesser quelqu'un, ainsi qu'être endommagé.
6. Les fentes et ouvertures, situées à l'arrière et sous le boîtier de l'appareil, servent à l'aération et à prévenir la surchauffe des circuits. Ces ouvertures ne doivent jamais être bloquées ni recouvertes par un objet quelconque. Similairement, vous pourriez obstruer ces ouvertures en déposant l'appareil sur un lit, sofa, tapis ou toute autre surface dense ou rembourrée. Ne placez pas cet appareil près d'une plinthe électrique ni d'un appareil de chauffage. De plus, ne l'enfermez pas dans un meuble à moins qu'une ventilation adéquate ne soit prévue.
7. Ne faites fonctionner cet appareil qu'avec le type d'alimentation indiqué sur l'étiquette ou dans le guide d'utilisation. Si vous n'êtes pas certain du type de tension de votre maison, communiquez avec votre marchand ou la compagnie d'électricité de votre région.
8. Ne laissez aucun objet écraser le cordon d'alimentation. N'acheminez pas le cordon là où les passants pourraient le piétiner, ce qui risquerait de l'écorcher et d'être à l'origine d'un incendie ou d'une électrocution.
9. Ne surchargez pas les prises de courant et les cordons d'extension car il y a risque d'incendie ou de choc électrique.
10. N'insérez jamais d'objets dans les ouvertures de cet appareil car ils pourraient entrer en contact avec des points de tension dangereux et court-circuiter des pièces, pouvant résulter en un incendie ou un choc électrique. Faites attention de ne jamais renverser du liquide à travers les ouvertures d'aération du boîtier.
11. Afin d'éviter tout risque d'électrocution, ne tentez jamais d'ouvrir l'appareil afin de le réparer vous-même mais consultez plutôt un technicien qualifié pour tout appel de service. Le fait d'ouvrir le(s) couvercle(s) de celui-ci pourrait vous exposer à des tensions néfastes ou autres dangers similaires. De plus, un remontage inadéquat peut par la suite être à l'origine d'un court-circuit, ce qui engendrerait des problèmes plus sérieux.
12. Débranchez l'appareil et consultez un technicien qualifié dans les cas suivants:
  - A. Lorsque le cordon d'alimentation CA est endommagé ou écorché.
  - B. Si vous avez renversé du liquide dans l'appareil.
  - C. Si l'appareil a été laissé sous la pluie.
  - D. Si l'appareil ne fonctionne pas normalement en suivant les instructions. N'ajustez que les commandes décrites dans le guide d'utilisation car un mauvais ajustement des commandes inaccessibles peut endommager l'appareil, ce qui demanderait un travail plus substantiel de la part du technicien qui doit remettre l'appareil à l'état neuf.
  - E. Si l'appareil a eu échappé ou le boîtier, endommagé.
  - F. Si l'appareil démontre une nette diminution de sa performance - ceci indique que vous avez besoin de service.
13. Évitez d'utiliser un téléphone (autre qu'un type sans fil) pendant un orage électrique. Il peut y avoir un risque d'électrocution causé par les éclairs.
14. N'utilisez pas votre téléphone pour rapporter une fuite de gaz dans le voisinage.



## CONSERVEZ CES INSTRUCTIONS



### **MESURES DE SÉCURITÉ SE RAPPORTANT AU BLOC-PILES**

#### **MISE EN GARDE:**

Dans le seul but de réduire les risques d'incendie ou de blessures corporelles, lisez les instructions suivantes afin de vous y conformer:

1. N'utilisez que le type de bloc-piles recommandé ci-dessous:
  - a. Bloc-piles au Nickel-Cadmium de 3.6V CC, 800 mAh
2. Ne jetez pas les piles au nickel-cadmium au feu. Les cellules peuvent exploser. Consultez votre municipalité afin de savoir s'il y a des règlements déjà établis pour jeter ou recycler ce type de déchets.
3. N'ouvrez pas et ne mutilez pas le bloc-piles. L'électrolyte qui s'en échapperait est corrosif et pourrait vous blesser les yeux ou la peau. Peut être mortel si avalé.
4. Prenez un soin particulier lorsque vous manipulez le bloc-piles afin de ne pas le court-circuiter à l'aide de matériaux conducteurs tels qu'une bague, un bracelet ou une clé. Le bloc-piles ou le conducteur pourrait surchauffer et vous brûler.
5. Ne rechargez que le type de bloc-pile inclus avec l'appareil ou conçu pour être utilisé avec celui-ci. Si le bloc-piles n'est pas le bon, il pourrait laisser s'échapper de l'électrolyte corrosif ou même exploser.
6. Ne tentez pas de rafraîchir le bloc-piles en le chauffant. De l'électrolyte pourrait s'en échapper subitement, risquant de vous brûler la peau ou les yeux.
7. Lorsque vous insérez le bloc-piles dans l'appareil, assurez-vous de respecter le bon sens de la polarité. Une polarité inversée pourrait résulter en des fuites et même une explosion.
8. Retirez le bloc-piles de l'appareil si vous prévoyez ne pas l'utiliser pendant une longue période de temps (quelques mois ou plus) car pendant ce temps, le bloc-piles pourrait couler dans l'appareil.
9. Jetez ou recyclez le bloc-piles 'mort' dès que possible car un bloc-piles mort a plus de chances de couler dans l'appareil.
10. N'entreposez pas cet appareil, ni le bloc-piles inclus ou recommandé par le fabricant, dans un endroit très chaud. En général, les piles peuvent être entreposées dans un congélateur ou un réfrigérateur afin d'en prolonger la durée de vie mais avant de les réutiliser, vous devez les stabiliser en les ramenant à la température de la pièce.
11. Débranchez les cordons téléphoniques avant d'installer le bloc-piles.



### **PRÉCAUTIONS À SUIVRE LORS DE L'INSTALLATION**

1. N'installez jamais de fils téléphoniques pendant un orage électrique.
2. N'installez jamais de prises téléphoniques dans un endroit humide, à moins que la prise n'ait été conçue spécifiquement à cet effet.
3. Ne touchez jamais aux fils ni aux bornes téléphoniques non isolées à moins que le téléphone n'ait été débranché de l'interface du réseau.
4. Usez de prudence lorsque vous installez ou modifiez des lignes téléphoniques.

## CONSERVEZ CES INSTRUCTIONS



### **HONOLOGUE PARLE MDC**

#### **NUMÉRO D'ÉQUIVALENCE DE SONNERIE**

**Avis:** L'indice d'équivalence de la sonnerie (IES) assigné à chaque dispositif terminal indique le nombre maximal de terminaux qui peuvent être raccordés à une interface. La terminaison d'une interface téléphonique peut consister en une combinaison de quelques dispositifs, à la seule condition que la somme d'indices d'équivalence de la sonnerie de tous les dispositifs n'excède pas 5.

#### **AVIS DU MINISTÈRE DES COMMUNICATIONS**

**AVIS:** L'étiquette du ministère des communications de Canada identifie le matériel homologue. Cette étiquette certifie que le matériel est conforme à certaines normes de protection, d'exploitation et de sécurité des réseaux de télécommunications. Le ministre n'assure toutefois pas que le matériel fonctionnera à la satisfaction de l'utilisateur.

Avant d'installer ce matériel, l'utilisateur doit s'assurer qu'il est permis de le raccorder aux installations de l'entreprise locale de télécommunications.

Le matériel doit également être installé en suivant une méthode approuvée de raccordement. Dans certains cas, les fils intérieurs de l'entreprise utilisés en rapport avec un service individuel à ligne unique peuvent être prolongés au moyen d'un ensemble homologue jack-fichecordon (cordon téléphonique interne). L'abonné ne doit pas oublier qu'il est possible que la conformité aux conditions énoncées ci-dessus n'empêche pas la dégradation du service dans certaines situations. Actuellement, les entreprises de télécommunications ne permettent pas que l'on raccorde leur matériel à des jacks d'abonné, sauf dans les cas précis prévus par les tarifs particuliers de ces entreprises.

Les réparations de matériel homologue doivent être effectuées par un centre d'entretien canadien autorisé désigné par le fournisseur. La compagnie de télécommunications peut demander à l'utilisateur de débrancher un appareil à la suite de réparations ou de modifications effectuées par l'utilisateur ou à cause de mauvais fonctionnement.

Pour sa propre protection, l'utilisateur doit s'assurer que tous les fils de mise à la terre de la source d'énergie électrique, des lignes téléphoniques et des canalisations d'eau métallique, s'il y en a, sont raccordés ensemble. Cette précaution est particulièrement importante dans les régions rurales.



**AVERTISSEMENT:** L'utilisateur ne doit pas tenter de faire ces raccordements lui-même, il doit avoir recours à un service d'inspection des installations électriques, ou à un électricien, selon le cas.



**ADAPTATEUR DU CA:** Utilisez seulement avec un transformateur de Catégorie 2, puissance normale 9VCC, 300mA.

# **TABLES DES MATIÈRES**

<b>RENSEIGNEMENTS IMPORTANTS POUR L'ENTRETIEN ET LA RÉPARATION.....</b>	<b>1</b>
<b>CONTENU DE L'EMBALLAGE.....</b>	<b>2</b>
<b>MESURES DE SÉCURITÉ IMPORTANTE.....</b>	<b>3</b>
<b>MESURES DE SÉCURITÉ SE RAPPORTANT AU BLOC- PILES.....</b>	<b>4</b>
<b>PRÉCAUTIONS À SUIVRE LORS DE L'INSTALLATION.....</b>	<b>4</b>
<b>HONOLOGUE PARLE MDC.....</b>	<b>5</b>
<b>APPRIVOISEZ VOTRE NOUVEAU TÉLÉPHONE.....</b>	<b>7</b>
INTRODUCTION À L'AFFICHEUR DES NUMÉROS ET DE L'APPEL EN ATTENTE...7	
<b>DESCRIPTION.....</b>	<b>8</b>
<b>POSITION DE MONTAGE.....</b>	<b>10</b>
RACCORDEMENT DE L'APPAREIL POSÉ SUR UN MEUBLE.....	10
APPAREIL FIXÉ AU MUR.....	10
FIXATION AU MUR (sans prise murale standard).....	10
<b>INSTALLATION DE L'ATTACHE-CEINTURE.....</b>	<b>10</b>
<b>RACCORDER LE CASQUE D'ÉCOUTE .....</b>	<b>11</b>
<b>RACCORD D'ALIMENTATION DU SOCLE.....</b>	<b>11</b>
<b>INSERTION DES PILES (Combiné).....</b>	<b>11</b>
<b>RÉGLAGE INITIAL .....</b>	<b>12</b>
RÉGLAGE DU COMMUTATEUR TONE/PULSE.....	12
RÉGLAGE DE LA MISE EN/HORS FONCTION DE LA SONNERIE DU COMBINÉ...12	
RÉGLAGE DE LA LANGUE.....	12
RÉGLAGE DE L'INDICATIF RÉGIONAL DE L'UTILISATEUR ET DE L'INDICATIF RÉGIONAL AVOISINANT.....	12
<b>FONCTIONNEMENT DU TÉLÉPHONE.....</b>	<b>12</b>
EFFACER LES ADRESSES MÉMOIRE.....	15
COMPOSITION ABRÉGÉE À PARTIR DES NUMÉROS DU RÉPERTOIRE.....	15
ÉDITER LES NUMÉROS DE TÉLÉPHONE PROGRAMMÉS.....	15
COMPOSITION MIXTE (Composition temporaire du mode à impulsions à celui de la tonalité).....	15
FONCTION DE PAUSE.....	15
FONCTION DU CROCHET COMMUTATEUR (FLASH).....	16
SÉLECTION DES CANAUX (40 Canaux).....	16
AVERTISSEMENT HORS DE PORTÉE.....	16
AVERTISSEMENT DE BLOC-PILES FAIBLE.....	16
TÉLÉSIGNAL.....	16
<b>FONCTIONNEMENT DE L'IDENTIFICATION DE L'APPELANT.....</b>	<b>16</b>
RECEVOIR UN NOUVEL APPEL.....	17
VISIONNER LES REGISTRES D'APPELS ET LES REGISTRES DES NOUVEAUX APPELS.....	17
SAUVEGARDER LES REGISTRES D'APPELS.....	17
EFFACER LES NUMÉROS DU REGISTRE.....	17
RAPPEL À PARTIR DES REGISTRES D'APPELS.....	18
MODES DE PROGRAMMATION.....	19
VOYANT DES NOUVEAUX APPELS/MESSAGES.....	20
AFFICHAGE DE LA DURÉE DES APPELS ET DES CANAUX.....	20
FONCTIONNEMENT DE L'AFFICHEUR DE L'APPEL EN ATTENTE.....	20
SYMBOLES ET MESSAGES DE L'ÉCRAN ACL.....	21
<b>AMÉLIORATION DE LA RÉCEPTION SANS FIL.....</b>	<b>23</b>
<b>OPTIMISATION DE LA DURÉE DU BLOC-PILES AU NI-CD.....</b>	<b>23</b>
<b>ENTRETIEN .....</b>	<b>23</b>
<b>GUIDE DE DÉPANNAGE.....</b>	<b>24</b>
<b>RENSEIGNEMENTS TECHNIQUES.....</b>	<b>26</b>

## **APPRIVOISEZ VOTRE NOUVEAU TÉLÉPHONE**

**IMPORTANT:** Vous devez être abonné(e) aux services de l'afficheur des numéros et de l'appel en attente pour bénéficier de cette option sur votre téléphone MPH7828.

Votre nouveau téléphone MPH7828 vous offre une qualité sonore incomparable tout en vous permettant de tirer profit des fonctions avancées de l'afficheur des numéros et de l'appel en attente.

Si cet appareil est votre premier téléphone sans fil, vous découvrirez rapidement qu'il est semblable à votre téléphone conventionnel mais sans le cordon. Si vous possédez déjà un téléphone sans fil, vous remarquerez que le sans fil MPH7828 est plus puissant que les modèles actuellement disponibles sur le marché et qu'il possède en plus toutes les fonctions de l'afficheur. Voici quelques-unes de ses caractéristiques principales:

- Afficheur de 40 noms et numéros de téléphone/mémoire des appels en attente
- Mémoire programmable de 20 noms et numéros de téléphone
- Compatible avec les appareils auditifs
- Sélection automatique ou manuelle du canal le plus clair parmi 40 canaux
- Recomposition à une touche

Contrairement aux téléphones ordinaires, votre téléphone sans fil ne fonctionne pas lors des pannes de courant. Nous vous suggérons d'utiliser votre nouveau téléphone sans fil conjointement avec un téléphone à cordon conventionnel.

### **INTRODUCTION À L'AFFICHEUR DES NUMÉROS ET DE L'APPEL EN ATTENTE**

Les fonctions de l'afficheur des numéros et de l'appel en attente du modèle MPH7828 vous permettent de vous abonner aux services de l'afficheur offerts par votre compagnie de téléphone. Si vous avez des questions à propos de ce téléphone ou de cette fonction, voyez les questions/réponses ci-dessous.

<b>QUESTIONS</b>	<b>RÉPONSES</b>
<b>Que signifie l'identification de l'appelant (ID)?</b>	Cette fonction permet d'identifier l'appelant avant de répondre à l'appel. Vous pouvez ainsi filtrer les appels et éliminer ceux que vous ne voulez pas recevoir.
<b>Qu'est-ce que l'afficheur de l'appel en attente?</b>	L'afficheur de l'appel en attente est un dispositif qui vous permet d'identifier la personne qui vous appelle lorsque vous êtes déjà en ligne avec quelqu'un d'autre.
<b>Comment fonctionne ce service?</b>	Lorsque vous êtes abonné(e) à ce service, l'afficheur des numéros et de l'appel en attente affiche le nom (s'il est disponible) et le numéro de téléphone de la personne qui vous appelle (également s'il est disponible), ce qui vous permet de vérifier qui vous appelle avant de répondre.
<b>Qui offre ce service?</b>	Votre compagnie de téléphone locale. Cependant, toutes les compagnies n'offrent pas ce service. Avant de procéder à l'installation de votre nouvel appareil, veuillez communiquer avec votre compagnie de téléphone afin de savoir si ce service est offert dans votre région.
<b>Comment puis-je me servir de cette fonction?</b>	Avant de pouvoir l'utiliser, vous devez vous assurer que votre compagnie de téléphone locale offre ce service, pour une petite somme, qui sera ajoutée à votre facture mensuelle de téléphone. Avant d'utiliser cet appareil, lisez attentivement le manuel d'instructions.

# DESCRIPTION

## EMPLACEMENT ET FONCTION DES COMMANDES

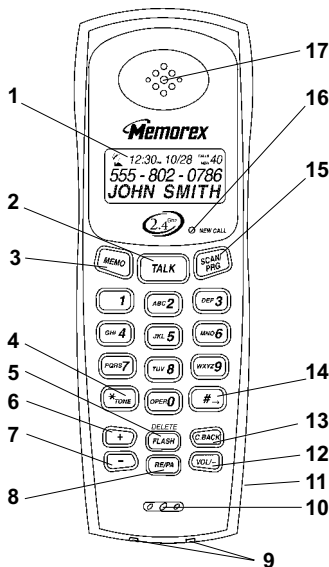

(Schéma 1)

### COMMANDES DU COMBINÉ

1. **Écran ACL:** Indique le statut du téléphone, les données de l'afficheur (registre des appels) et des fonctions des différents menus
2. **Touche de conversation:** Pressez pour faire un appel, répondre à un appel ou terminer l'appel.
3. **Touche de mémoire:** Pour mettre en mémoire 20 numéros de ou composer un des numéros mémorisés aux 20 positions de mémoire.
4. **Touche de tonalité (\*):** Sert à passer temporairement du mode de composition à impulsions mode de composition à tonalité quand vous avez composé le numéro en mode d'impulsions, pour accéder à des services spéciaux comme aux services bancaires par téléphone.
5. **Touche (FLASH) commutatrice / Touche (DELETE) d'effacement:** Coupe temporairement la communication pour accéder à des services spéciaux comme l'Appel en attente ou l'Appel conférence à trois offerts par votre compagnie de téléphone locale. Permet d'effacer une ou plusieurs entrées de la liste des registres d'appels ou du répertoire de composition des numéros programmés.
6. **Touche (+):** Vous permet d'entrer dans votre liste des registres d'appels. Sert également à défiler vers le haut au sein de la liste, la mémoire et la programmation du registre des appelants.
7. **Touche (-):** Vous permet d'entrer dans votre liste des registres d'appels. Sert également à défiler vers le bas au sein de la liste, la mémoire et la programmation du registre des appelants.
8. **Touche (RE/PA) de recomposition/pause:** Pour recomposer automatiquement le dernier numéro appelé (de jusqu'à 31 chiffres). Permet aussi d'insérer une pause de 4 secondes dans la séquence de composition des systèmes PABX ou interurbains.
9. **Plots de contact:** Pour charger les piles du combiné.
10. **Microphone:** Sert à converser avec votre interlocuteur.
11. **Prise de casque d'écoute:** Sert au raccord d'un casque d'écoute pour les communications en mains libres.

12. **VOL (Volume) / ← (Touche de volume/Déplacements du curseur vers la gauche et la droite):** En mode de conversation, cette touche vous permet d'ajuster le combiné à un niveau de volume faible ou élevé. En mode de programmation, de composition abrégée et de pré-composition, elle sert à changer de mode et à déplacer le curseur au cours de l'édition.
13. **Touche de rappel (C. Back):** Cette touche vous permet de rappeler le numéro se trouvant dans la liste des registres d'appels et des modes de programmation et de pré-composition.
14. **← Déplacements du curseur vers la gauche et la droite:** En mode de programmation, de composition abrégée et de pré-composition, elle sert à changer de mode et à déplacer le curseur au cours de l'édition.
15. **Touche de balayage/programmation "SCAN/PRG":** En mode de conversation, cette touche vous permet de changer de canal si le canal actuel est trop bruyant ou si des sources électriques produisent des parasites. En mode d'attente, elle permet d'activer la fonction de programmation.
16. **Voyant à DEL des nouveaux appels:** S'allume s'il y a eu des appels et si votre boîte vocale comporte des messages (vous devez être abonnés au service de la boîte vocale pour vous prévaloir de cette option.)
17. **Récepteur:** Vous permet d'entendre les appels.

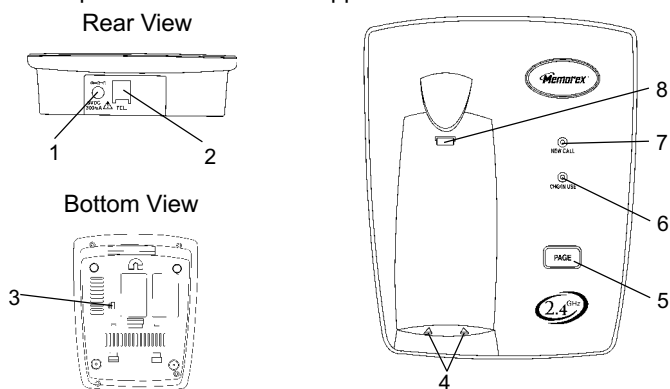

(Schéma 2)

### COMMANDES DU POSTE DE BASE

1. **Prise du CC de 9 volts:** Cette prise, au dos du poste de base, sert à raccorder l'adaptateur du CA au poste de base.
2. **Prise de ligne téléphonique:** Reçoit le cordon de ligne téléphonique afin d'effectuer le raccord à la prise modulaire.
3. **Commutateur de tonalité/impulsions:** Permet de passer du mode de composition à tonalité à celui à impulsions ou vice versa.
4. **Bornes de charge:** Pour charger les piles du combiné. Nettoyez-les régulièrement avec un coton-tige humecté d'alcool.
5. **Touche de télé signal:** Vous permet de trouver le combiné quand il n'est pas sur le poste de base.
6. **Indicateur de charge à DEL / Voyant à DEL d'utilisation "IN USE":** S'allume quand le combiné se recharge sur le poste de base. S'éteint quand le combiné est retiré du berceau. Le voyant à DEL s'allume et demeure constante lorsque vous utilisez le combiné.
7. **Voyant des nouveaux appels:** S'allume lorsque votre boîte vocale comporte des nouveaux messages (vous devez être abonnés au service de la boîte vocale pour vous prévaloir de cette option).
8. **Languette de rétionnement:** Lorsque installé au mur, cette languette permet d'accrocher le combiné sur son socle.

## **POSITION DE MONTAGE**

### **RACCORDEMENT DE L'APPAREIL POSÉ SUR UN MEUBLE**

1. Fixez le support de montage au mur sous le socle, à la position indiquée au schéma 3.
2. Raccordez le cordon de ligne téléphonique à la prise de ligne "TEL LINE" située à l'arrière du socle et insérez l'autre extrémité dans la prise modulaire.

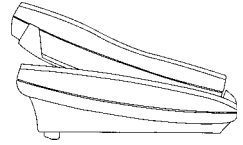

(Schéma 3)

### **APPAREIL FIXÉ AU MUR**

1. Installez le support de montage mural à la position indiquée au schéma 4.
2. Branchez le court cordon de ligne à la prise de ligne se trouvant au dos du poste de base.
3. Branchez l'autre bout du cordon de ligne téléphonique sur la prise modulaire murale.
4. Alignez les découpes de montage mural avec les chevilles sur la plaque de montage mural, puis faites glisser la base vers le bas pour l'enclencher en place.

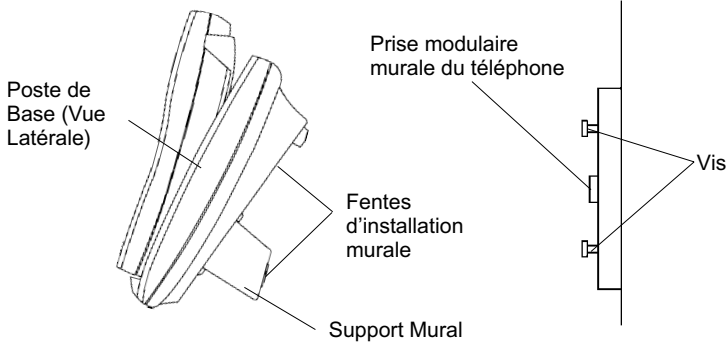

(Schéma 4)

**REMARQUE:** Si vous n'avez pas de prise modulaire murale, demandez à un technicien qualifié de vous en installer.

### **FIXATION AU MUR (sans prise murale standard)**

1. Percez deux trous à une distance de  $3 \frac{15}{16}$  po (100mm) (à la verticale) l'un de l'autre, tel que montré au schéma 5.
2. Suspendez l'appareil sur les vis, puis faites-le glisser fermement vers le bas.

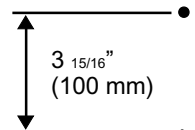

(Figure 5)

## **INSTALLATION DE L'ATTACHE-CEINTURE**

Accrochez l'attache ceinture à l'arrière du combiné, tel qu'illustré au schéma 6.

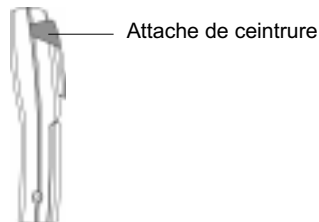

(Figure 6)

## RACCORDER LE CASQUE D'ÉCOUTE

Lorsque vous désirez avoir une conversation en mains libres, vous devrez brancher un casque d'écoute (non inclus) dans la prise de casque, tel que démontré. Lorsque vous raccordez le casque d'écoute, le récepteur et le microphone du combiné seront désactivés. Référez-vous au schéma 7.

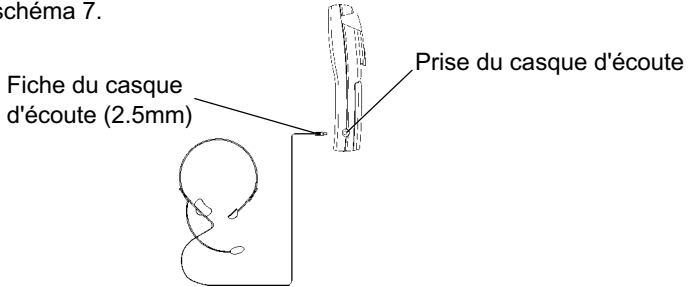

(Schéma 8)

Appuyez sur la touche de communication "TALK" ou sur la ligne appropriée afin de faire ou recevoir un appel lorsque vous vous servez du casque d'écoute. Pour plus de détails à ce sujet, référez-vous au guide d'utilisation du fabricant du casque d'écoute.

## RACCORD D'ALIMENTATION DU SOCLE



### **MISE EN GARDE:**

Utilisez seulement un adaptateur du CA de classe II à valeur nominale d'entrée du CA de 120V, CC 9V, à sortie de 300mA, au centre positif. La fiche de l'adaptateur doit pouvoir s'insérer correctement dans la prise du CC de 9V de l'appareil.

1. Branchez l'adaptateur de Ca sur une prise standard du CA.
2. Insérez la petite fiche dans la prise du CC de 9 volts situés au dos du poste de base.
3. Référez-vous au schéma 8.

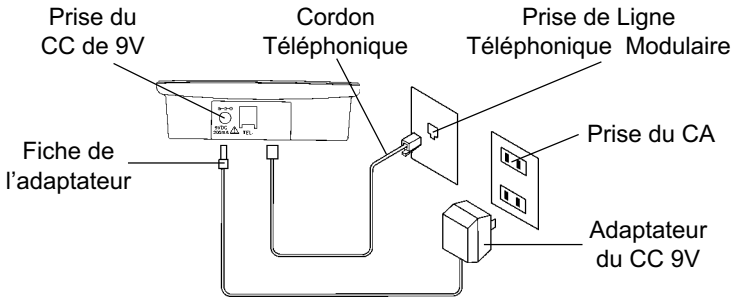

(Schéma 8)

## INSERTION DES PILES (Combiné)



### **MISE EN GARDE:**

Utilisez seulement des piles de type de piles pile au nickel-cadium (Ni-Cd) fournies avec cet appareil. L'utilisation de piles d'autres types peuvent causer des blessures ou des dommages.

1. Retirez le couvercle du compartiment à piles du combiné.
2. Branchez le bloc-piles rechargeable au Ni-Cd selon les indications du schéma 9.



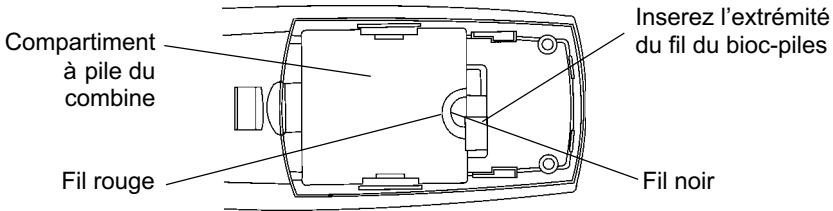

(Schéma 9)

3. Insérez le bloc-piles au nickel-cadmium dans le compartiment du combiné réservé à cet effet.
4. Glissez le couvercle du compartiment du bloc-piles fermement en place, en position fermée.

## RÉGLAGE INITIAL

Avant de pouvoir utiliser votre téléphone sans fil, vous devez recharger le combiné pendant au moins 20 heures. Référez-vous aux instructions de recharge à la section "OPTIMISER LA DURÉE DE VIE DU BLOC-PILES".

### RÉGLAGE DU COMMUTATEUR TONE/PULSE

Choisissez le système de composition qui vous convient en plaçant le commutateur T/P (TONE/PULSE) à la position:

- (T) TONE pour la composition à tonalité ou
- (P) PULSE pour la composition à impulsions (cadran rotatif).



(Schéma 10)

### RÉGLAGE DE LA MISE EN/HORS FONCTION DE LA SONNERIE DU COMBINÉ

La sonnerie doit être activée (mode d'; 'RING ON') pour que le téléphone sonne au cours de la réception des appels. Référez-vous à la section 'MODE DE PROGRAMMATION' de la page 20.

### RÉGLAGE DE LA LANGUE

Ce téléphone met à votre disposition trois modes de langues (anglais/espagnol/français). Vous pouvez changer et choisir un mode de langue différent de celui qui a été entré par défaut. Référez-vous à la section 'MODE DE PROGRAMMATION' de la page 19.

**REMARQUE:** La langue par défaut est l'anglais.

### RÉGLAGE DE L'INDICATIF RÉGIONAL DE L'UTILISATEUR ET DE L'INDICATIF RÉGIONAL AVOISINANT

Pour utiliser la fonction de rappel, vous devez programmer votre indicatif régional et votre indicatif avoisinant. L'indicatif régional avoisinant est facultatif. Référez-vous à la section 'MODE DE PROGRAMMATION' de la page 19.

## FONCTIONNEMENT DU TÉLÉPHONE

### FAIRE UN APPEL EN MODE DE COMMUNICATION

1. Appuyez sur la touche (**TALK**) du combiné. L'écran ACL indique 'TALK' et le symbole  clignote pendant que l'appareil effectue un balayage automatique des canaux et s'allume de façon constante après avoir trouvé un canal clair.
2. Attendez le signal de la tonalité.
3. Composez le numéro de téléphone. Le numéro apparaît à l'écran ACL au fur et à mesure que vous le composez.
4. Lorsque votre appel est terminé, appuyez sur la touche de communication (**TALK**) ou déposez le combiné sur le socle. Le voyant à DEL d'utilisation du socle s'éteindra.



(Schéma 11)

## **FAIRE UN APPEL EN MODE D'ATTENTE (PRÉCOMPOSITION)**

1. Vérifiez si l'appareil est en mode d'attente. Les voyants à DEL d'utilisation du combiné et du socle sont éteints.
2. Composez le numéro de téléphone ou appuyez sur la touche **(RE/PA)** de recomposition/pause. Si vous vous trompez, appuyez sur la touche ← afin d'effacer le chiffre à la gauche du curseur.
3. Appuyez sur la touche **(C.BACK)** de rappel.
4. Lorsque l'appel est terminé, appuyez sur la touche **(TALK)** ou placez le combiné sur le socle. Le voyant à DEL d'utilisation du socle s'éteindra.

## **RECEVOIR UN APPEL**

**REMARQUE:** Si vous attendez des appels, le mode de la sonnerie doit être réglé à la position de mise en fonction 'RING ON'. Référez-vous à la section se rapportant aux 'MODES DE PROGRAMMATION' de la page 20.

### **A. SI LE COMBINÉ EST SUR LE SOCLE.**

1. Puisque le téléphone MPH7828 est doté de la réponse automatique, vous n'avez qu'à soulever le combiné du socle lorsque le téléphone sonne. L'écran ACL indiquera **(TALK)** et le symbole  s'allumera de façon constante.
2. Commencez votre conversation.
3. Pour terminer la communication, appuyez sur la touche **(TALK)** ou déposez le combiné sur le socle. Le voyant à DEL d'utilisation du socle s'éteindra.

### **B. SI LE COMBINÉ EST ÉLOIGNÉ DU SOCLE.**

1. Lorsque le téléphone sonne, appuyez sur la touche **(TALK)** du combiné. L'écran ACL indiquera **(TALK)** et le symbole  s'allumera de façon constante.
2. Commencez votre conversation.
3. Pour terminer la communication, appuyez sur la touche **(TALK)** ou déposez le combiné sur le socle. Le voyant à DEL d'utilisation du socle s'éteindra.

## **RECOMPOSITION DU DERNIER NUMÉRO**

### **A. APRÈS AVOIR ENTENDU UNE TONALITÉ D'OCCUPATION LORSQUE VOUS FAITES UN APPEL**

1. Si vous obtenez une tonalité d'occupation, appuyez sur la touche **(TALK)** du combiné afin de raccrocher.
2. Appuyez de nouveau sur la touche **(TALK)** du combiné et attendez le signal de tonalité.
3. Appuyez sur la touche **(RE/PA)**. Ceci vous permettra de recomposer automatiquement le dernier numéro de téléphone effectué (jusqu'à 31 chiffres).

### **B. LORSQUE LE COMBINÉ EST ÉLOIGNÉ DU SOCLE (MODE D'ATTENTE)**

1. Appuyez de sur la touche **(TALK)** du combiné et attendez le signal de tonalité.
2. Appuyez sur la touche **(RE/PA)**. Ceci vous permettra de recomposer automatiquement le dernier numéro de téléphone effectué (jusqu'à 31 chiffres).

**REMARQUE:** Si l'adaptateur secteur est débranché et rebranché, l'appareil ne pourra pas recomposer le dernier numéro que vous avez appelé.

## **PROGRAMMER LES NUMÉROS DE TÉLÉPHONE DANS LE RÉPERTOIRE DE LA COMPOSITION ABRÉGÉE**

En plus de votre registre d'appels, vous pouvez programmer un maximum de 20 noms et numéros dans la mémoire de composition abrégée du téléphone, ce qui vous permettra de les recomposer rapidement par la suite. Vous pouvez également transférer un registre d'appel dans le répertoire de la composition abrégée.

### **A. ENTRER LES NUMÉROS DANS LA MÉMOIRE DE COMPOSITION ABRÉGÉE**

1. Assurez-vous que le combiné soit en mode d'attente. Les voyants à DEL d'utilisation du combiné et du socle doivent être éteints.
2. Appuyez sur la touche de mémoire **(MEMO)** et relâchez-la. Le combiné émettra un bip.

- Appuyez sur la touche (+) ou (-) afin de trouver une adresse mémoire disponible ou pour entrer une adresse mémoire. Il y a 20 adresses mémoire à votre disposition. Les numéros d'adresses mémoire inférieurs à 10 doivent être précédés d'un zéro (01, 02, jusqu'à 09). Si l'adresse mémoire est disponible, l'écran ACL indique le numéro d'adresse mémoire et un message 'EMPTY' (vide). La ligne ou le curseur clignotant indique que le téléphone est prêt à recevoir les données.
- Entrez le nom, un caractère à la fois. Vous pouvez entrer un maximum de 15 caractères. Trouvez le caractère désiré en appuyant sur les touches 2 à 9. Appuyez une fois pour entrer le premier caractère, deux fois pour le deuxième, etc. Utilisez les flèches de déplacement ← / → pour déplacer le curseur vers l'arrière ou l'avant sur la ligne d'entrée du nom. Pour créer un espace entre les caractères et les mots, appuyez deux fois sur la flèche → après le dernier caractère entré.

#### TABLEAU D'ENTRÉE DES NOMS

Touche	1er	2ième	3ième	4ième	5ième
1	&	(	)	1	espace
2	A	B	C	2	
3	D	E	F	3	
4	G	H	I	4	
5	J	K	L	5	
6	M	N	O	6	
7	P	Q	R	S	7
8	T	U	V	8	
9	W	X	Y	Z	9
0	0				
*	*	#			
#	espace				

Exemple: JOHN 1

J	Appuyez sur le '5'
O	Appuyez trois fois sur le '6'
H	Appuyez deux fois sur le '4'
N	Appuyez deux fois sur le '6'
(Espace)	Appuyez deux fois sur la touche →
1	Appuyez une fois sur le '1'

- Appuyez sur la touche (MEMO) afin d'entrer le champ du nom en mémoire. Le curseur se déplacera ensuite à la ligne d'entrée du numéro de téléphone.
- Entrez le numéro de téléphone que vous désirez programmer. Vous pouvez entrer un maximum de 24 chiffres. Si vous vous trompez, appuyez sur la flèche ← afin d'effacer le caractère se trouvant à la gauche du curseur.
- Appuyez sur la touche (MEMO) afin de sauvegarder les données et quitter. Mais si vous désirez entrer d'autres noms et numéros en mémoire, appuyez sur la touche (+) ou (-) au lieu de la touche (MEMO).

#### **B. PROGRAMMER DES NUMÉROS DE TÉLÉPHONE DANS LE RÉPERTOIRE DE COMPOSITION ABRÉGÉE À PARTIR DES REGISTRES DE L'AFFICHEUR**

- Assurez-vous que l'appareil soit en mode d'attente. Les voyants à DEL d'utilisation du socle et du combiné doivent être éteints.
- Trouvez le registre que vous désirez copier en appuyant sur la touche (+) ou (-).
- Appuyez sur la touche de mémoire (MEMO). S'il y a une adresse mémoire disponible, le registre sera sauvegardé automatiquement et vous pourrez voir à l'écran l'adresse mémoire que vous avez programmée.

**Exemple:** Ce numéro a été sauvegardé à l'adresse mémoire no. 10. S'il n'y a aucune adresse mémoire disponible, le transfert ne sera pas effectué et l'indication de mémoire pleine 'MEMORY FULL' apparaîtra. Vous devrez effacer l'une des adresses mémoire pour en intégrer une autre.

- L'écran reviendra au registre des appels après 1 seconde.

## **EFFACER LES ADRESSES MÉMOIRE**

### **A. EFFACER UNE SEULE ADRESSE MÉMOIRE**

1. Appuyez sur la touche **(MEMO)** afin de visualiser votre répertoire téléphonique.
2. Appuyez sur **(+)** ou **(-)** ou entrez l'adresse mémoire que vous désirez effacer.
3. Appuyez une fois sur la touche **(DELETE)** et l'appareil vous demandera si vous désirez effacer l'adresse mémoire.
4. Appuyez de nouveau sur la touche **(DELETE)** afin d'effacer le numéro programmé. Si vous ne désirez pas effacer le numéro, appuyez sur la touche **(MEMO)** afin d'annuler la commande.

### **B. EFFACER TOUTES LES ADRESSES MÉMOIRE**

1. Appuyez sur la touche **(MEMO)** afin de visualiser votre répertoire téléphonique.
2. Appuyez une fois sur la touche **(DELETE)** et l'appareil vous demandera si vous désirez effacer toutes les adresses mémoire.
3. Appuyez de nouveau sur la touche **(DELETE)** afin d'effacer toutes les adresses mémoire. Si vous ne désirez pas effacer le numéro, appuyez sur **(MEMO)** afin d'annuler la commande.

## **COMPOSITION ABRÉGÉE À PARTIR DES NUMÉROS DU RÉPERTOIRE**

1. Appuyez sur la touche **(MEMO)** afin de visualiser votre répertoire téléphonique, en mode d'attente ou de communication.
2. Appuyez sur **(+)** ou **(-)** afin de trouver l'adresse mémoire désirée.
3. Appuyez sur la touche **(C.BACK)**. L'appareil composera automatiquement le numéro choisi.

## **ÉDITER LES NUMÉROS DE TÉLÉPHONE PROGRAMMÉS**

1. Assurez-vous que le combiné soit en mode d'attente.
2. Appuyez sur la touche **(MEMO)** du combiné. L'écran ACL indiquera 'MEMORY'.
3. Recherchez l'adresse mémoire programmée en appuyant sur la touche **(+)** ou **(-)** afin de défiler à travers le répertoire de composition abrégée ou en appuyant sur les chiffres du clavier (01 à 20) correspondant à l'adresse mémoire où est programmée le nom et numéro désirés.
4. Suivez les étapes 4-7 décrites à la section '**PROGRAMMER LES NUMÉROS DE TÉLÉPHONE DANS LE RÉPERTOIRE DE LA COMPOSITION ABRÉGÉE**' afin d'annuler l'entrée choisie et entrer la nouvelle.

## **COMPOSITION MIXTE (Composition temporaire du mode à impulsions à celui de la tonalité)**

1. Si vous êtes abonné(e) au service de composition à impulsions (rotatif) et désirez accéder à la composition à tonalité (pour profiter des services bancaires automatisés, par exemple) assurez-vous d'avoir placé le commutateur de la composition à tonalité/impulsions '**TONE/PULSE**' à la position '**PULSE**'.
2. Appuyez une fois sur la touche de la tonalité (**\*\*TONE**) afin de passer du mode à impulsions à celui de la tonalité. Le mode de composition à impulsions reviendra automatiquement à la fin de votre appel.

## **FONCTION DE PAUSE**

- Dans certains cas, si vous passez par un autocommutateur 'PBX' ou si vous faites un interurbain, vous devez insérer une pause dans la séquence de composition. Appuyez sur la touche **(RE/PA)** du combiné afin d'insérer une pause de quatre secondes entre les chiffres.

## FONCTION DU CROCHET COMMUTATEUR (FLASH)

- Cette fonction sert à accéder aux services personnalisés tels que l'appel en attente ou la conférence téléphonique à trois. Ces services sont fournis par votre compagnie de téléphone locale. Vous pouvez également utiliser le crochet commutateur pour obtenir un signal de tonalité afin de placer un nouvel appel.

## SÉLECTION DES CANAUX (40 Canaux)

### A. BALAYAGE AUTOMATIQUE DES CANAUX

- Lorsque vous appuyez sur la touche **TALK** du combiné pour faire ou recevoir un appel, le téléphone MPH7828 effectue un balayage automatique des canaux afin de trouver le canal de transmission le plus clair.
- Lorsqu'il a trouvé le meilleur canal, le symbole  s'allumera et demeurera constant à l'écran ACL du combiné.

### B. BALAYAGE MANUEL DES CANAUX

- Si le canal sur lequel vous conversez devient bruyant ou s'il affiche des parasites, approchez-vous du socle ou appuyez plusieurs fois de suite sur la touche de balayage (**SCAN/PRG**) du combiné jusqu'à ce que vous obteniez une meilleure réception.

## AVERTISSEMENT HORS DE PORTÉE

- Les signaux sont transmis entre le combiné et le socle jusqu'à ce que la distance maximale soit atteinte. Certains facteurs peuvent réduire l'efficacité de la portée, tels que la météo, les lignes de haute tension ou même d'autres téléphones sans fil.
- Si vous êtes trop loin du socle, le combiné émettra des bips et l'indication '**HORS DE PORTÉE**' apparaîtra à l'écran ACL afin de vous avertir que le niveau de bruit de fond est trop élevé; la qualité de transmission du signal entre le combiné et son socle n'est alors plus adéquate.
- Lorsque vous entendez ces bips et voyez les mots '**HORS DE PORTÉE**' affichés, rapprochez-vous du socle afin de réduire le niveau de parasites. Sinon, l'appel sera automatiquement coupé après 30 secondes.

## AVERTISSEMENT DE BLOC-PILES FAIBLE

- Lorsque l'alimentation du bloc-piles s'affaiblit, le symbole  du combiné apparaîtra à l'écran ACL.
- Rechargez le bloc-piles en le ramenant sur son socle.

## TÉLÉSIGNAL

- Si vous avez égaré le combiné ou devez avertir la personne se trouvant à proximité de celui-ci, appuyez sur la touche "PAGE" du socle, ce qui fera sonner le combiné pendant 30 secondes. Pendant la télé-signal, les mots "**APPEL BASE**" (appel du socle) apparaîtront à l'écran ACL du combiné.

**APPEL BASE**

**REMARQUE:** Lorsque la sonnerie du combiné est hors fonction (position "RING OFF"), le socle ne peut pas émettre de télé-signal au combiné.

## FONCTIONNEMENT DE L'IDENTIFICATION DE L'APPELANT

**IMPORTANT:** Pour utiliser le service d'identification de l'appelant (CID) de votre MPH7828, vous devez être bonne à ce service, offert par votre compagnie de téléphone locale. D'autres services facultatifs comme le Message en attente et l'Identification visuelle de l'appelant avec appel en attente peuvent aussi être commandés votre compagnie de téléphone locale.

## RECEVOIR UN NOUVEL APPEL

- Lorsque vous recevez un nouvel appel, les données de cet appel sont sauvegardées dans le registre de l'afficheur. En mode d'attente, vous pourrez connaître le nombre exact des nouveaux appels que vous avez reçus. Si vous avez des nouveaux appels, la section des nouveaux appels clignotera à l'affichage ACL.
- Lorsque vous recevez un appel, l'appareil indiquera les données de l'afficheur envoyées par la compagnie de téléphone; ces données sont appelées un "registre d'appel". Le registre contient les renseignements suivants:
  - a. Le nom de l'appelant (si disponible);
  - b. Le numéro de téléphone de l'appelant;
  - c. L'heure et la date de l'appel;
  - d. Le numéro du registre d'appel.
- S'il n'y a pas de registre d'appel, l'écran ACL indiquera "PAS D'APPELS".

**NEW**  
**TOUT: 10 NOUV: 05**

**11.59PM 10/14 CALL # 03**  
**555-555-5555**  
**NOM**

**PAS D'APPEL**

## VISIONNER LES REGISTRES D'APPELS ET LES REGISTRES DES NOUVEAUX APPELS

1. En mode d'attente, appuyez sur la touche (+) ou (-) afin de déplacer le curseur à travers la liste des registres. S'il y a des nouveaux appels, le symbole des nouveaux appels apparaît en premier. Lorsque vous atteignez le début ou la fin de la liste, l'appareil revient au mode d'attente. Si vous continuez d'appuyer sur la touche (+) ou (-), vous pourrez défiler de nouveau à travers la liste.
2. Après avoir révisé un registre d'appel, le registre n'est plus considéré comme un "nouvel appel". Mais si vous défilez vers le bas à l'aide de la touche (-), les nouveaux appels demeureront inchangés jusqu'à ce que vous ayez visionné tous les nouveaux appels.

**TOUT:10 NOUV:00**

## SAUVEGARDER LES REGISTRES D'APPELS

Votre téléphone peut sauvegarder un maximum de 40 registres d'appels avant que la mémoire ne soit pleine. Lorsque l'appel suivant entrera, le registre le plus ancien sera automatiquement éliminé pour faire place au nouveau. Si vous désirez sauvegarder un registre en particulier, effacez ceux dont vous n'avez plus besoin afin de les empêcher de remplir inutilement la mémoire de votre téléphone.

## EFFACER LES NUMÉROS DU REGISTRE

### A. EFFACER UNE SEULE DONNÉE DE LA LISTE DES REGISTRES

1. Visionnez votre liste de registres en appuyant sur la touche (+) ou (-).
2. À l'aide des mêmes touches, trouvez le registre désiré.
3. Appuyez une fois sur la touche d'effacement "DELETE" et l'appareil vous demandera si vous désirez effacer le registre affiché.
4. Appuyez de nouveau sur la touche "DELETE" afin de l'effacer de façon définitive. Si vous ne voulez pas l'effacer, annulez l'opération en utilisant la touche (+) ou (-).

**555-555-5555**  
**NOM**

**EFFACEMENT?**

**EFFACEMENT!**

### B. EFFACER TOUS LES REGISTRES D'APPELS

1. En mode d'attente, l'écran ACL indique le nombre total de registres d'appels.
2. Appuyez une fois sur la touche "DELETE" et l'appareil vous demande si vous désirez effacer tous les registres d'appels.

**TOUS:10 NOUV:05**

**EFFACEMENT?**

- Appuyez de nouveau sur la touche "DELETE" afin d'effacer tous les registres. Si vous ne voulez pas les effacer, annulez l'opération en utilisant la touche (+) ou (-).

**EFFACEMENT!**

## RAPPEL À PARTIR DES REGISTRES D'APPELS

### A. OPTION DE RAPPEL 1

- En mode d'attente ou de conversation, appuyez sur (+) ou (-) afin de visionner vos registres d'appels à l'écran ACL.
- Trouvez le registre désiré.
- Appuyez une fois sur la touche "C.BACK" afin de composer ce numéro. L'appareil effectuera la composition, tel qu'indiqué au tableau ci-dessous.

**555-555-5555**  
**NOM**

TABLEAU DES OPÉRATIONS À SUIVRE POUR LE RAPPEL DES REGISTRES

Cas	Affichage	Nombre de chiffres pour le rappel
1. Lorsque le numéro entrant est de type "DDN" (numéro composé de l'annuaire).	<ul style="list-style-type: none"> <li>Tous les chiffres de l'appel entrant</li> </ul>	<ul style="list-style-type: none"> <li>Tous les chiffres de l'appel entrant</li> </ul>
2. Le code régional de l'appel entrant est le même que celui de l'utilisateur.	<ul style="list-style-type: none"> <li>7 chiffres lorsque le NUMÉRO DE RAPPEL est réglé à 7.</li> <li>10 chiffres s'il est réglé à 10.</li> <li>Référez-vous à la section du "NUMÉRO DE RAPPEL".</li> </ul>	<ul style="list-style-type: none"> <li>7 chiffres lorsque le NUMÉRO DE RAPPEL est réglé à 7.</li> <li>10 chiffres s'il est réglé à 10.</li> <li>Référez-vous à la section du "NUMÉRO DE RAPPEL".</li> </ul>
3. Le code régional de l'appel entrant est le même que le code avoisinant.	<ul style="list-style-type: none"> <li>10 chiffres</li> </ul>	<ul style="list-style-type: none"> <li>10 chiffres</li> </ul>
4. Le code régional de l'appel entrant est différent du code régional de l'utilisateur ou du code avoisinant.	<ul style="list-style-type: none"> <li>1 + 10 chiffres</li> </ul>	<ul style="list-style-type: none"> <li>1 + 10 chiffres</li> </ul>
5. Qualificatif d'appel "L"	<ul style="list-style-type: none"> <li>Même chose que les cas 1, 2, 3 et 4. Le symbole "\$" clignote à la dernière position de l'affichage.</li> </ul>	<ul style="list-style-type: none"> <li>Même chose que les cas 1, 2, 3 et 4.</li> </ul>

### B. DEUXIÈME OPTION DE RAPPEL

Dans cette option, le rappel composera 1 + 10 chiffres et votre registre d'appel sera automatiquement changé dans le format "1 + 10 chiffres". Dans le cas des formats de données "DDN", le rappel s'effectue tel que décrit à l'option 1.

- En mode d'attente ou de conversation, appuyez sur (+) ou (-) afin de visualiser votre registre d'appel à l'écran ACL.
- Trouvez le registre d'appel désiré.
- Appuyez sur la touche "C.BACK" pendant environ 2 secondes. L'appareil composera selon les indications du tableau ci-dessous.

**555-5555**  
**NOM**

**555-555-5555**  
**NOM**

Code régional de l'utilisateur = 555

Affichage	Nombre de chiffres pour le rappel
7 chiffres	<ul style="list-style-type: none"> <li>• 1 + code régional de l'utilisateur + 7 chiffres</li> <li>• Si le code régional de l'utilisateur n'est pas réglé, 7 chiffres seront rappelés.</li> </ul>
10 chiffres	<ul style="list-style-type: none"> <li>• 1 + 10 chiffres</li> </ul>
11 chiffres	<ul style="list-style-type: none"> <li>• 11 chiffres</li> </ul>

## MODES DE PROGRAMMATION

### A. RÉSUMÉ DES MODES DE FONCTIONNEMENT

Code de fonction	Mode
1	Réglage du langage (Anglais, Espagnol, Français)
2	Réglage de la mise en/hors fonction de l'afficheur
3	Réglage du code régional incluant le code régional avoisinant
4	Réglage du numéro de rappel (07, 10)
5	Réglage de la mise en/hors fonction de la sonnerie
6	Réglage de l'heure
7	Réglage du contraste de l'écran ACL (3 niveaux)

### B. CHANGER LE LANGAGE

1. En mode d'attente, appuyez sur la touche "SCAN/PRG".
2. Appuyez une fois sur la touche "1" ou sur "+". Le langage actuel est affiché.
3. Appuyez sur la touche ← ou → afin de changer le langage. Le langage défile à l'affichage ainsi: Anglais → Espagnol → Français.
4. Appuyez sur la touche "SCAN/PRG" afin de sauvegarder et de quitter.

ENGLISH

### C. RÉGLER LA MISE EN/HORS FONCTION DE L'AFFICHEUR DE L'APPEL EN ATTENTE

1. Vérifiez si le socle est mis sous tension.
2. En mode d'attente, appuyez sur la touche "SCAN/PRG".
3. Appuyez sur la touche "2" ou deux fois sur la touche (+). Le mode actuel apparaîtra à l'écran.
4. Appuyez sur la touche ← ou → pour changer le mode.
5. Appuyez sur la touche "SCAN/PRG" afin de sauvegarder et de quitter.

CIDCW NON

CIDCW OUI

**REMARQUE:** Si l'afficheur de l'appel en attente est désactivé, l'appel en attente ne fonctionnera pas.

### D. RÉGLER LE CODE RÉGIONAL DE L'UTILISATEUR ET LES CODES RÉGIONAUX AVOISINANTS

1. En mode d'attente, appuyez sur la touche "SCAN/PRG".
2. Appuyez sur la touche "3" ou trois fois sur (+).
3. Entrez votre code régional à trois chiffres.
4. Si le code de votre région n'a pas été "séparé", appuyez sur la touche "SCAN/PRG" afin de sauvegarder et de quitter.
5. Si votre code régional est l'un de ceux qui a été séparé, entrez le code régional avoisinant.

\_\_\_\_\_  
CODE RÉGION

Aucun code n'est enregistré.

817 \_\_\_\_\_  
CODE RÉGION

817 913 412  
CODE RÉGION

6. Appuyez sur la touche "SCAN/PRG" afin de sauvegarder et de quitter. **REMARQUE :** Si vous avez fait une erreur en entrant le numéro, appuyez sur la touche "DELETE" et recommencez à l'étape 3.



### **E. RÉGLER LE NUMÉRO DE RAPPEL**

Ceci représente le nombre de chiffres à composer lorsque vous faites un appel à partir de la liste des registres d'appels et que le code régional du numéro entrant est le même que votre code régional. Référez-vous à la section "OPÉRATIONS À SUIVRE POUR LE RAPPEL DES REGISTRES".

1. Appuyez sur la touche "SCAN/PRG".
2. Appuyez sur la touche 4 ou quatre fois sur (+). Le numéro de rappel sera affiché.
3. Appuyez sur la touche ← ou → afin de changer le numéro de rappel. Le numéro de rappel défilera ainsi : 07 → 10 → 07.
4. Appuyez sur la touche "SCAN/PRG" afin de sauvegarder et de quitter.

### **F. MISE EN/HORS FONCTION DE LA SONNERIE**

1. En mode d'attente, appuyez sur la touche "SCAN/PRG".
2. Appuyez sur la touche 5 ou trois fois sur (-). Le mode actuel est affiché.
3. Appuyez sur la touche ← ou → pour changer de mode.
4. Appuyez sur la touche "SCAN/PRG" afin de sauvegarder et de quitter.

### **G. RÉGLER L'HEURE**

1. En mode d'attente, appuyez sur la touche "SCAN/PRG".
2. Appuyez sur la touche 6 ou deux fois sur (-). L'heure actuelle est affichée.
3. Entrez les deux chiffres de l'heure. La position à éditer clignote. Utilisez la touche pour effacer les erreurs d'entrée.
4. Entrez les deux chiffres des minutes.
5. Appuyez sur le 1 pour AM et le 2 pour PM.
6. Entrez les deux chiffres du mois.
7. Entrez les deux chiffres du jour.
8. Appuyez sur la touche "SCAN/PRG" afin de sauvegarder et de quitter.

### **H. AJUSTER LE CONTRASTE DE L'ÉCRAN ACL**

1. En mode d'attente, appuyez sur la touche "SCAN/PRG".
2. Appuyez sur la touche 7 ou trois fois sur (-). Le contraste actuel est affiché.
3. Appuyez sur la touche ← ou → pour changer le contraste. Le contraste défile en échelons de 01 → 02 → 03 (3 positions).
4. Appuyez sur la touche "SCAN/PRG" afin de sauvegarder et de quitter.

### **VOYANT DES NOUVEAUX APPELS/MESSAGES**

- Sur le socle, le voyant à DEL des nouveaux appels "NEW CALL" clignote à chaque seconde lorsque vous recevez des nouveaux appels. Le voyant à DEL des nouveaux appels clignote à toutes les 2 secondes lorsque vous avez des messages dans votre boîte vocale.
- Sur le combiné, le voyant à DEL des nouveaux appels clignote à toutes les 2 secondes.

### **AFFICHAGE DE LA DURÉE DES APPELS ET DES CANAUX**

En mode de conversation, l'écran ACL affiche la durée de conversation des appels. L'écran ACL ci-contre indique 12 minutes et 10 secondes. Le canal utilisé est le canal 15.

12	10	15
PARLER		[M]

### **FONCTIONNEMENT DE L'AFFICHEUR DE L'APPEL EN ATTENTE**

L'afficheur de l'appel en attente vous permet de savoir qui vous appelle lorsque vous êtes déjà en communication avec un interlocuteur. Avant, seule une tonalité vous permettait de savoir que vous aviez un appel en attente. Maintenant, le téléphone MPH7828 vous permet de visionner les données de l'appel en attente à l'écran ACL.

**REMARQUE:** Pendant la conversation, si le signal de l'appel en attente survient, vous

entendez le signal des données. Avant de pouvoir utiliser ces caractéristiques de votre téléphone MPH7828, vous devez d'abord vous abonner aux services de l'afficheur et de l'appel en attente par l'entremise de votre compagnie de téléphone locale. Lorsque vous entendez le signal de l'appel en attente sur le récepteur, l'écran ACL indique le nom et numéro, comme sur un afficheur conventionnel. Si vous désirez prendre cet appel, vous n'avez qu'à appuyer sur le crochet commutateur "FLASH".

Les registres de l'appel en attente sont entrés en mémoire, révisés, recomposés et édités de la même façon que les registres réguliers de l'afficheur. Pour plus de détails à ce sujet, veuillez vous référer à la section du "FONCTIONNEMENT DE L'AFFICHEUR".

## SYMBOLES ET MESSAGES DE L'ÉCRAN ACL

Écran affiché	Signification
TOUT:10 NOUV:05	Ce message vous permet de connaître le nombre total des registres d'appels et le nombre des nouveaux appels.
EFFACER?	<b>EFFACER?</b> Ceci vous permet d'effacer un seul registre d'appel.
EFFAC. NOUV?	<b>EFFAC. TOUT?</b> Ceci vous permet d'effacer tous les registres d'appels.
EFFACE!	<b>EFFACÉ!</b> Ceci confirme qu'un seul ou plusieurs des registres d'appels ont été effacés.
VIDE	<b>VIDE</b> Lorsque vous entrez des numéros dans la mémoire de composition abrégée, ce message vous indique la disponibilité d'une adresse mémoire.
ERREUR DONNÉE	<b>ERREUR DE DONNÉES</b> Les données envoyées sont incomplètes. Ce message vous indique que la compagnie de téléphone a envoyé un signal faible ou des interférences temporaires. Le téléphone n'a pas de problèmes.
APPEL INTERURBAIN	<b>APPEL INTERURBAIN</b> Ces données proviennent d'un appel interurbain.
PAS D'APPELS	<b>PAS D'APPELS</b> La mémoire ne contient aucun registre d'appel.
AUCUNES DONNÉE	<b>AUCUNES DONNÉES</b> Le téléphone n'a pas reçu les données de l'afficheur de la compagnie de téléphone.
11:10 AM 10/10 CALL # 3 555-555-5555	<b>NUMÉRO SEULEMENT</b> Le service des noms des appelants n'est peut-être pas disponible dans votre région ou vous n'êtes inscrit qu'au service d'afficheur du numéro.

11:10 AM 10/10 CALL # 3  
555-555-5555  
JOHN SMITH \$

### **MARQUE D'INTERURBAIN**

Le symbole "\$" clignotant indique une marque d'interurbain (Qualificatif "L").

11:10 AM 10/10 CALL # 3  
-----  
BLOCKED CALL

### **APPEL BLOQUÉ**

L'appelant a choisi de bloquer l'affichage de ses nom et numéro de téléphone à l'écran ACL de l'afficheur de la personne qui reçoit son appel.

11:10 AM 10/10 CALL # 3  
-----  
OUT OF AREA

### **HORS DU CODE RÉGIONAL**

Les données du numéro de l'appelant peuvent ne pas être disponibles dans son code régional.

11:10 AM 10/10 CALL # 3  
555-555-5555  
PAS DE NOM

### **PAS DE NOM**

Les données du nom de l'appelant peuvent ne pas être disponibles dans son code régional.

11:10 AM 10/10 CALL # 3  
817-456-7890  
\$JOHN SMITH \*

### **APPEL RÉPÉTÉ**

Le symbole de l'étoile clignotante indique que les données du registre d'appel ont été répétées.

SONNERIE

### **SONNERIE**

Le téléphone reçoit un signal de sonnerie.

PARLER

### **PARLER**

Le combiné est activé et prêt à être utilisé pour la composition.

HORS PORTEE

### **HORS PORTEE**

Le combiné a essayé de composer sans succès.

- OU -

Vous avez éloigné le combiné hors de sa zone de couverture lorsqu'en mode de conversation.

MSG WAIT ON

### **MSG WAIT ON (MESSAGE EN ATTENTE)**

Ce symbole signifie que votre boîte vocale contient un nouveau message en ce moment.

MSG  
TOUT:10 NOUV:05

### **STATUT DES MESSAGES EN ATTENTE**

La marque des messages "MSG" signifie que votre boîte vocale contient un ou plusieurs nouveaux messages.

APPEL BASE

### **APPEL BASE**

Ce message apparaît lorsque vous envoyez un télé-signal au combiné ou recherchez le combiné.

PROGRAM

### **PROGRAM (PROGRAMMATION)**

Ce symbole signifie que l'appareil est prêt à être programmé.

## **AMÉLIORATION DE LA RÉCEPTION SANS FIL**

Suivez ces lignes de conduite pour améliorer la qualité du son:

- Pour améliorer la portée de fonctionnement de votre MPH7828, installez-le au centre de votre demeure ou de votre bureau.
- Éloignez le poste de base de tout appareil électrique. Les interférences des fréquences radio (RFI) sont souvent produites par ces appareils, ce qui réduit la qualité de la réception.
- Veillez à ce que les piles du combiné soient toujours chargées, car si elles sont faibles, cela limite sa portée de fonctionnement.

## **OPTIMISATION DE LA DURÉE DU BLOC-PILES AU NI-CD**

L'utilisation ou la recharge répétée des piles au Ni-Cd sans les décharger complètement réduit leur durée de fonctionnement. Quand leur durée entre les recharges diminue, déchargez-les complètement avant de les recharger. procédez ainsi:

### **DÉCHARGE**

1. Débranchez le cordon de la ligne téléphonique de l'appareil
2. Assurez-vous que l'adaptateur du CA est branché.
3. Pour décharger le bloc-piles du combiné, sortez le combiné du socle et appuyez sur "TALK".
4. Lorsque le symbole  apparaît à l'écran ACL, cela signifie que le niveau du bloc-piles est faible. Laissez-la se décharger pendant 12 heures. Quand la pile au Ni-Cd est complètement déchargée, vous pouvez la recharger à toute sa capacité.

### **RECHARGE**

1. Assurez-vous que l'adaptateur du CA et le cordon de la ligne téléphonique sont raccordés au téléphone
2. Remettez le combiné sur le poste de base. L'indicateur CHARGE s'allume sur la base et reste allumé.
3. Lissez le combiné sur la base de façon continue pendant 20 heures pour que les piles se rechargent complètement.
4. Le téléphone est maintenant prêt à fonctionner normalement. Déchargez et rechargez de nouveau les piles au Ni-Cd quand vous constatez une diminution de durée de fonctionnement.



## **ENTRETIEN**

1. Le téléphone doit être installé aussi loin que possible de sources de chaleur, comme d'un radiateur, d'une bouche de chauffage, une cuisinière ou de tout appareil produisant de la chaleur.
2. Utilisez un linge humide pour nettoyer le boîtier en plastique. Un savon doux vous aidera à enlever les taches grasses. N'utilisez jamais de produits à polir ou de nettoyage abrasif ou de détergents forts, car vous risqueriez d'endommager le fini de l'appareil.

# GUIDE DE DÉPANNAGE

## A. DÉPISTAGE DE PANNES DU TÉLÉPHONE

Symptômes	Solutions Possibles
Aucune tonalité	<ul style="list-style-type: none"><li>• Est-ce que les cordons sont branchés à fond (sur la prise modulaire et les prises du téléphone) jusqu'au délic.</li><li>• En case de panne ou d'interruption du courant, laissez le combiné sur le poste de base pendant 2 à 5 secondes pour le remettre en état de marche.</li></ul>
Le téléphone ne sonne pas.	<ul style="list-style-type: none"><li>• Vérifiez le mode de mise en/hors fonction de la sonnerie du combiné. Pour activer la sonnerie, réglez le mode de sonnerie à la position "ON" (en fonction).</li><li>• Est-ce que les cordons sont branchés à fond (sur la prise modulaire et les prises du téléphone) jusqu'au délic.</li><li>• Vous avez peut-être dépassé la limite d'équivalence de la sonnerie (REN), c'est-à-dire du nombre de téléphone permis sur la même ligne. Le total de numéros d'équivalence de la sonnerie de tous vos téléphones (imprimé sur l'étiquette, sous la base) ne peut pas dépasser cinq (5). Déconnectez les appareils non utilisés pour réduire le REN total.</li></ul>
Aucun courant dans le combiné.	<ul style="list-style-type: none"><li>• Voyez si le bloc-piles au Ni-Cd se trouve dans le compartiment à piles du combiné.</li><li>• Les piles ont peut-être besoin d'être rechargées. Voyez dans la section sur l'entretien, comment décharger puis recharger les piles.</li></ul>
Les piles ne se chargent pas.	<ul style="list-style-type: none"><li>• Assurez-vous que les plots de contact du poste de base et du combiné se touchent pendant la charge.</li><li>• Les plots de contact doivent peut-être nettoyés avec un linge humecté d'alcool.</li></ul>
La portée est limitée.	<ul style="list-style-type: none"><li>• étendez ou changez la position de l'antenne du combiné ou de la base.</li><li>• Changez l'emplacement du poste de base pour qu'il soit au centre de votre demeure ou bureau. Assurez-vous qu'elle ne soit pas près d'appareils électriques.</li><li>• Voyez la section "Fiche Technique" du manuel.</li></ul>
Les appels tremblotent ou le son baisse.	<ul style="list-style-type: none"><li>• Le bloc-piles rechargeable au Ni-Cd du combiné est peut-être épuisé.</li></ul>
La réception est parasitée.	<ul style="list-style-type: none"><li>• Choisissez un autre canal en pressant la touche SCAN du combiné.</li></ul>
Il y beaucoup trop d'électricité statique.	<ul style="list-style-type: none"><li>• Référez-vous à la section "Améliorer la réception de votre téléphone sans fil".</li></ul>

## B. DÉPISTAGE DE PANNES DE L'IDENTIFICATION DE L'APPELANT

Symptômes	Solutions Possibles
L'affichage ID est vide.	<ul style="list-style-type: none"><li>• Vérifiez le raccordement au courant.</li><li>• Vérifiez les connexions du cordon de ligne téléphonique.</li><li>• Assurez-vous que le bloc-piles est bien installé.</li></ul>
L'affichage ID ne montre pas le nom et/ou le numéro de téléphone.	<ul style="list-style-type: none"><li>• L'ID ne fonctionne pas si vous n'avez pas souscrit au service d'identification de l'appelant fourni par votre compagnie de téléphone. Demandez à votre compagnie de vous l'installer.</li><li>• Vérifiez les connexions de la ligne téléphonique. Voyez la section "INSTALLATION", à la page 6 de ce manuel.</li><li>• Si vous décrochez avant la seconde sonnerie, les données seront mal captées. Si vous utilisez un répondeur, réglez-le pour répondre après la deuxième sonnerie ou plus.</li><li>• Si cet appel est bloqué ou interurbain, le nom et/ou le numéro de l'appelant n'est pas affiché. Voyez la section "Identification de l'appelant".</li><li>• Si seul le numéro de l'appelant est affiché, l'appel peut être de format à une seule donnée (SDMF), contrairement au format à données multiples (MDMF).</li></ul>
Des caractères aléatoires et/ou "NO DATA" apparaissent à l'affichage à CL	<ul style="list-style-type: none"><li>• Très rarement, les données ID transmises par la compagnie de téléphone peuvent être erronées. Ce n'est pas la faute de l'appareil, car il peut seulement capter et mémoriser les données reçues.</li></ul>
Impossible d'obtenir les données d'identification d'un appel en attente	<ul style="list-style-type: none"><li>• Un abonnement aux services d'identification d'appel en attente est requis de votre compagnie de téléphone pour cette fonction. Consultez votre compagnie de téléphone locale.</li></ul>

## **RENSEIGNEMENTS TECHNIQUES**

Ce téléphone sans fil utilise les fréquences radio qui permettent la mobilité. Cependant, il peut y avoir certaines difficultés lors de l'utilisation de ces fréquences. C'est normal, mais les suivantes peuvent influencer le fonctionnement de votre système.

**PARASITES:** De temps en temps, les parasites des impulsions électriques sont présents dans la plupart des demeures. Ces parasites sont plus forts pendant des orages électriques. Certaines sortes d'équipement électrique, comme des variateurs d'intensité, des tubes fluorescents, des moteurs et des ventilateurs produisent aussi des parasites. Puisque les fréquences radio sont sensibles à ces parasites d'impulsions, vous pouvez parfois les entendre dans votre combiné. En général, ce ne sont que des problèmes mineurs et ne signifient pas que l'appareil est défectueux.

**PORTÉE:** Puisque les fréquences radio sont utilisées, l'emplacement du poste de base peut influencer sur la portée de fonctionnement. Essayez plusieurs endroits où installer le poste de base avant de choisir celui qui donne les meilleurs résultats.

**INTERFÉRENCES:** Certains appareils électroniques à proximité de votre téléphone sans fil peuvent produire des interférences. Plusieurs circuits de protection sont utilisés pour prévenir les signaux indésirables, mais néanmoins, à certaines périodes, ces signaux peuvent causer des interférences. Si cela se produit fréquemment, ce problème peut être minimisé ou éliminé en raccourcissant la hauteur de l'antenne du poste de base ou en plaçant ailleurs le poste de base. Lors du choix d'un emplacement, essayez plusieurs endroits en branchant le téléphone sur la ligne.

***Memorex***

**Distributed by / Distribué par: Memcorp Inc.  
MPH7828 / 09091C-1      [www.memcorpinc.com](http://www.memcorpinc.com)**



## Free Manuals Download Website

<http://myh66.com>

<http://usermanuals.us>

<http://www.somanuals.com>

<http://www.4manuals.cc>

<http://www.manual-lib.com>

<http://www.404manual.com>

<http://www.luxmanual.com>

<http://aubethermostatmanual.com>

Golf course search by state

<http://golfingnear.com>

Email search by domain

<http://emailbydomain.com>

Auto manuals search

<http://auto.somanuals.com>

TV manuals search

<http://tv.somanuals.com>