

MENU SYSTEM

TO ACCESS THE MAIN MENUS:

The setup menu lets you customize the DVD player by allowing you to select various language preferences, set up a parental level, turn captions and screen saver on and off, adjust what type of television screen you have and more.

Below, find the menu, and then find the corresponding page that describes the features of the selected menu option.

Enter the SETUP MENU by pressing the SETUP button. Use the Navigation (◀,▶,▲,▼) buttons to navigate through the menus/screens and press the ENTER/PLAY ► button to select the highlighted option.

To Exit the SETUP MENU, press the SETUP button.

GENERAL SETUP

TV DISPLAY: Your can choose a display that affects how a disc's content appears on your TV screen.

Normal/PS (4:3 Standard): reproduces a 4:3 picture with some distortion.

Normal/LB (4:3 Letterbox): gives best reproduction of pictures recorded in this format (i.e., with horizontal bands at the top and bottom of the screen)

Wide (16:9 Widescreen): reproduces 16:9 format films in full, on a 16:9 screen.

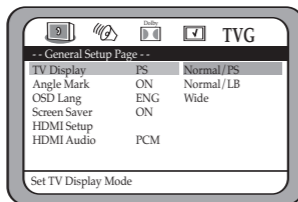

ANGLE MARK: Select ON to turn the angle marks on and OFF to turn them off. Anglemarks are not available on all DVDs.

OSD LANGUAGE: Select the desired language for the On-Screen display to display text. The DVD must have the language included in order to display it.

SCREEN SAVER: When this option is set to ON, the screen saver will come on when the unit stops or the image is paused for approximately one minute. When this option is OFF, the screen saver will not come on.

HDMI SETUP: Select the output resolution to correspond with your TV (480i, 480p, 720p (60Hz), 1080i (60Hz) or 1080p (60Hz)). Refer to your TV's owner's manual for resolution. The setting can also be changed by pressing the HDMI/PS button.

Note: If the TV screen is blank, press the HDMI/PS button repeatedly until the picture appears on the screen again.

HDMI AUDIO: Select the desired audio format:

SPDIF: No signal output for the coaxial output port.

PCM: Select to hear the Digital Output in PCM format.

SPEAKER SETUP

DOWNMIX:

LT/RT: Select to hear the sound in theatrical downmix mode.

STEREO: Select to hear the sound in Stereo downmix mode.

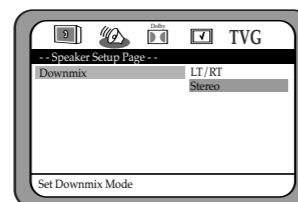

DOLBY DIGITAL SETUP

DYNAMIC: Use to slider to set the Dynamic Range. Set to OFF to turn Dynamic Range Off.

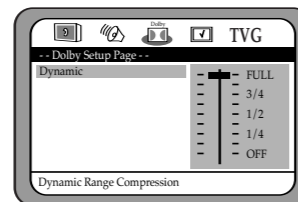

PREFERENCE SETUP

AUDIO: Select the language the DVD will be played back in (ENGLISH, FRENCH, SPANISH, GERMAN, JAPANESE). The DVD must be recorded in the selected language, otherwise the default language of the DVD will be played.

SUBTITLE: Select the language the Subtitle (OSD) will be in (ENGLISH, FRENCH, SPANISH, GERMAN, JAPANESE, OFF). The DVD must be recorded in the selected language, otherwise the default language of the DVD will be shown.

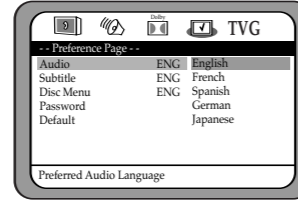

DISC MENU: Select the language the DISC MENU will be in (ENGLISH, FRENCH, SPANISH, GERMAN, JAPANESE). The DVD's DISC MENU must be made in the selected language, otherwise the default language of the DVD will be shown.

PASSWORD

Select this option for password changing. Input your old password (the default password is 1234), then input the new password. Confirm the new password using the Number buttons, then press the ENTER/PLAY button again. The desired new password will then be set; be sure to write it down for future reference.

Select this option to change the TVG® password. You must know the old password in order to change it. If you have forgotten the password, call customer service at the number listed on the Warranty.

DEFAULT: Select this option to reset all the preferences (except PASSWORD) to their original factory settings. This is useful to reset the NTSC System.

TV GUARDIAN

This menu is protected by a password (the default password is 1234). The password can be changed in PREFERENCE MENU. TV Guardian (TVG) filters out objectionable language by monitoring the closed captioning (CC) information contained on the DVD. When TVG® detects objectionable words or phrases, it mutes the audio and displays more appropriate "profanity free" phrases. It also offers various levels of filtering and is easily adjustable with simple on-screen menus.

TO ACTIVATE:

- Power on the unit, and the following dialog will appear, "Start using your TVGuardian foul language filter today! Press the SETUP button and select TVGuardian to enable filter. This Message will be displayed five times."
- Press SETUP, move the cursor to the tab "TVG" and press ENTER button. A dialog and display registration key appears. You can access the TVG Menu after entering the correct Activation Code.

To activate the TVGuardian® feature, either go to www.TVGuardian.com or call (866-884-3458). Please have your "Registration Key" ready.

Activation

Once you have obtained your Activation Code, please use your remote control to enter the activation code. Once activated, you may use TVGuardian® for the life of your product.

TV GUARDIAN (CONTINUED)

TVGuardian® Setup

- Activate the TVGuardian® function as described and enter the TV Guardian menu as described above.
- Select OFF, TOLERANT, MODERATE, STRICT using the Navigation (▲,▼) buttons. **NOTE** If you select OFF, you will not be able to select or activate the HELL/DAMN, RELIGIOUS, SEXUAL, CC MODE settings.
- While in the TVGUARDIAN main menu, select HELL/DAMN, RELIGIOUS, SEXUAL using the Navigation (▲,▼) buttons. Press the ENTER/PLAY ► button to select Fit (Filter) or OFF (select Filter to activate the function).
- While in the TVGUARDIAN main menu, select CC MODE using the Navigation (▲,▼) buttons, then push the ENTER/PLAY ► button to enter the CC MODE menu. Select OFF, ON MUTE or ON CONTINUOUS as desired Navigation (▲,▼) buttons. Press the ENTER/PLAY ► button to confirm the selection.

NOTE: To exit the setup; press the SETUP button until the Setup menu disappears from the screen.

TVGuardian® Mode

OffNo filtering
 Tolerant.....Filters only the most offensive foul language
 Moderate.....Increased standards for language filtering
 StrictFilters out all common offensive language

Word Subset Filtering

In addition to the main TVGuardian® Modes listed above, you can turn certain word subsets on or off according to your preferences.

Damn and Hell.....Filters out variations of "Damn" and "Hell"
 Religious Filters out references to deity. (To watch religious programming, turn this word subset off.)
 SexualFilters sexually explicit language

CC Mode

On Mute (Default)Captions are displayed when offensive language is being filtered
 On AlwaysCaptions are displayed continually
 Off.....Captions are never displayed

CC Channel

To use the TVG® captioning features while watching a DVD Movie, your television must be capable of displaying closed captions. Make sure that your TV CC is set to "CC1" or "CC2" (Close caption on channel 1 or 2), and that the CC channel on your DVD player is set to "CC1" or "CC2" respectively (CC2 is the default setting.)

SETUP HELP

Select this option and press the ENTER/PLAY button to enter the TVG's Setup Help Menu to find more information on TV Channel Selection and the TVG Web site address. Press the ENTER/PLAY button to exit this option.

SPECIFICATIONS

Power Requirements	AC120V, 60Hz
Power Consumption	<15W (approx. 5W when set to Standby mode by remote)
Weight	2.5 Lbs
Dimensions	17 (L) x 9 (W) x 1.7 (H) inches
Weight and dimensions are approximate.	
Signal System	NTSC/PAL
Operating Temperature	+5° to +35°C
Operating Humidity Range	5% to 90% (no condensation)
Discs Played:	
DVD-VIDEO Disc	
.....	12cm single-sided, single layer
.....	12cm single-sided, dual layer
.....	12cm double-sided, single layer
.....	8cm single-sided, single layer
.....	8cm single-sided, dual layer
.....	8cm double-sided, single layer

COMPACT DISC (VIDEO CD)	
.....	12cm disc
.....	8cm disc
Video Output Level	1Vp-p
Audio Output Level	2Vrms (1KHz, 0dB)

Audio Signal Output Characteristics:

Frequency Responses:	
DVD (Linear Audio)	20Hz-20KHz (48KHz/96KHz sampling)
CD Audio	20Hz-20KHz
S/N Ratio	70dB
Wow and Flutter	Below Measurable Level
Pickup:	
Wavelength	655nm
Laser Power	Class 1
Specifications are subject to change without notice.	

FOR ADDITIONAL SET-UP OR OPERATING ASSISTANCE, PLEASE VISIT OUR WEBSITE AT WWW.MEMOREXELECTRONICS.COM OR CONTACT CUSTOMER SERVICE AT (954) 660-7100 PLEASE KEEP ALL PACKAGING MATERIAL FOR AT LEAST 90 DAYS IN CASE YOU NEED TO RETURN THIS PRODUCT TO YOUR PLACE OF PURCHASE OR MEMOREX.

FOR CONSUMER REPLACEABLE PART(S), SEE PART NUMBER(S) ON THE LOCATION OF CONTROLS, PAGE 2, AND THEN CONTACT FOX INTERNATIONAL AT 1-800-321-6993

Memcorp, inc.
 Weston, FL
 Printed in Hong Kong
 Visit our website at www.memorexelectronics.com

152-06510-0320

Memorex®

DVD Player User's Guide MVD2045

IMPORTANT SAFETY INSTRUCTIONS

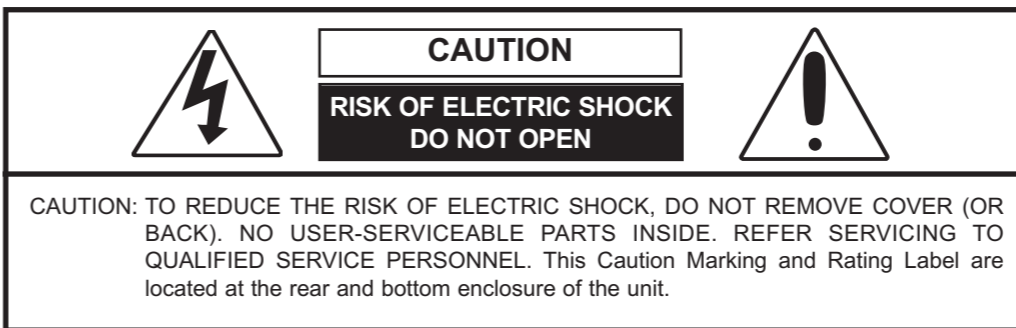

The lightning flash with arrowhead symbol within an equilateral triangle is intended to alert the user to the presence of uninsulated dangerous voltage within the product's enclosure that may be of sufficient magnitude to constitute a risk of electric shock to persons.

The exclamation point within an equilateral triangle is intended to alert the user to the presence of important operating and maintenance (servicing) instructions in the literature accompanying the appliance.

CAUTION: THIS DIGITAL VIDEO DISC PLAYER EMPLOYS A LASER SYSTEM. TO ENSURE PROPER USE OF THIS PRODUCT, PLEASE READ THIS OWNER'S MANUAL CAREFULLY AND RETAIN FOR FUTURE REFERENCE. SHOULD THE UNIT REQUIRE MAINTENANCE, CONTACT AN AUTHORIZED SERVICE LOCATION—SEE SERVICE PROCEDURE. USE OF CONTROLS, ADJUSTMENTS OR THE PERFORMANCE OF PROCEDURES OTHER THAN THOSE SPECIFIED HEREIN MAY RESULT IN HAZARDOUS RADIATION EXPOSURE. TO PREVENT DIRECT EXPOSURE TO LASER BEAM, DO NOT TRY TO OPEN THE ENCLOSURE. VISIBLE LASER RADIATION MAY BE PRESENT WHEN THE ENCLOSURE IS OPENED. DO NOT STARE INTO BEAM.

WARNING: TO REDUCE THE RISK OF FIRE OR ELECTRIC SHOCK, DO NOT EXPOSE THIS PRODUCT TO RAIN OR MOISTURE.

WARNING: TO REDUCE THE RISK OF FIRE OR ELECTRIC SHOCK, AND ANNOYING INTERFERENCE, USE THE RECOMMENDED ACCESSORIES ONLY.

ATTENTION: POUR ÉVITER LES CHOC ÉLECTRIQUES, INTRODUIRE LA LAME LA PLUS LARGE DE LA FICHE DANS LA BORNE CORRESPONDANTE DE LA PRISES ET POUSSER JUSQU'AU FOND.

SURGE PROTECTORS: It is recommended to use a surge protector for AC connection. Lightning and power surges ARE NOT covered under warranty for this product.

LASER WARNING: This unit employs a laser. Only qualified service personnel should attempt to service this device due to possible eye injury.

Before using the unit, be sure to read all operating instructions carefully. Please note that these are general precautions and may not pertain to your unit. For example, this unit may not have the capability to be connected to an outdoor antenna.

- READ INSTRUCTIONS**
All the safety and operating instructions should be read before the product is operated.
- RETAIN INSTRUCTIONS**
The safety and operating instructions should be retained for future reference.
- HEED WARNINGS**
All warnings on the product and in the operating instructions should be adhered to.
- FOLLOW INSTRUCTIONS**
All operating and use instructions should be followed.
- CLEANING**
Unplug this product from the wall outlet before cleaning. Do not use liquid cleaners or aerosol cleaners. Use a dry cloth or duster.
- ATTACHMENTS**
Do not use attachments not recommended by the product's manufacturer as they may cause hazards.
- WATER AND MOISTURE**
Do not use this product near water—for example: near a bathtub, washbowl, kitchen sink or laundry tub; in a wet basement; or near a swimming pool.
- ACCESSORIES**
Do not place this product on an unstable cart, stand, tripod, bracket or table. The product may fall, causing serious injury and serious damage to the product. Use only with a cart, stand, tripod, bracket or table recommended by the manufacturer or sold with the product. Any mounting of the product should follow the manufacturer's instructions, and should use a mounting accessory recommended by the manufacturer.

The symbol for class II (Double Insulation)

FCC NOTICE:
This equipment complies with Class B digital device regulations. This equipment has been tested and found to comply with the limits for a Class B digital device, pursuant to part 15 of the FCC Rules. These limits are designed to provide reasonable protection against harmful interference in a residential installation. This equipment generates, uses and can radiate radio frequency energy and, if not installed and used in accordance with the instructions, may cause harmful interference to radio communications. However, there is no guarantee that interference will not occur in a particular installation. If this equipment does cause harmful interference to radio or television reception, which can be determined by turning the equipment off and on, the user is encouraged to try to correct the interference by one or more of the following measures:
 • Reorient or relocate the receiving antenna.
 • Increase the separation between the equipment and receiver.
 • Connect the equipment into an outlet on a circuit different from that to which the receiver is connected.
 • Consult the dealer or an experienced radio/TV technician for help.
FCC CAUTION:
To assure continued compliance, follow the attached installation instructions and use only shielded cables when connecting to other devices. Also, any changes or modifications not expressly approved by the party responsible for compliance could void the user's authority to operate the equipment.

Manufactured under license from Dolby Laboratories. "Dolby" and the double-D symbol are trademarks of Dolby Laboratories. **This Class B digital apparatus complies with Canadian ICES-003.**

Cet appareil numérique de la classe B est conforme à la norme NMB-003 du Canada.

8A. An appliance and cart combination should be moved with care. Quick stops, excessive force and uneven surfaces may cause the appliance and cart combination to overturn.

- VENTILATION**
Slots and openings in the cabinet and in the back or bottom are provided for ventilation, to ensure reliable operation of the product and to protect it from overheating. These openings must not be blocked or covered. The openings should never be blocked by placing the product on a bed, sofa, rug or other similar surface. This product should never be placed near or over a radiator or heat source. This product should not be placed in a built-in installation such as a bookcase or rack unless proper ventilation is provided or the manufacturer's instructions have been adhered to.
- POWER SOURCES**
This product should be operated only from the type of power source indicated on the marking label. If you are not sure of the type of power supply to your home, consult your appliance dealer or local power company. For products intended to operate from battery power, or other sources, refer to the operating instructions.
- GROUNDING OR POLARIZATION**
This product is equipped with a polarized alternating-current line plug (a plug having one blade wider than the other). This plug will fit into the power outlet only one way. This is a safety feature. If you are unable to insert the plug fully into the outlet, try reversing the plug. If the plug should still fail to fit, contact your electrician to replace your obsolete outlet. Do not defeat the safety purpose of the polarized plug.
- POWER-CORD PROTECTION**
Power-supply cords should be routed so that they are not likely to be walked on or pinched by items placed near or against them, paying particular attention to cords at plugs,

- convenience receptacles, and the point where they exit from the appliance.
- LIGHTNING**
To protect your product from a lightning storm, or when it is left unattended and unused for long periods of time, unplug it from the wall outlet and disconnect the antenna or cable system. This will prevent damage to the product due to lightning and power-line surges.
- POWER LINES**
An outside antenna system should not be located in the vicinity of overhead power lines or other electric light or power circuits, or where it can fall into such power lines or circuits. When installing an outside antenna system, extreme care should be taken to keep from touching such power lines or circuits as contact with them might be fatal.
- OVERLOADING**
Do not overload wall outlets and extension cords as this can result in a risk of fire or electric shock.
- OBJECT AND LIQUID ENTRY**
Never push objects of any kind into this product through openings as they may touch dangerous voltage points or short out parts that could result in fire or electric shock. Never spill or spray any type of liquid on the product.
- OUTDOOR ANTENNA GROUNDING**
If an outside antenna is connected to the product, be sure the antenna system is grounded so as to provide some protection against voltage surges and built-up static charges. Section 910 of the National Electric Code, ANSI/NFPA 70, provides information with respect to proper grounding of the mast and supporting structure, grounding of the lead-in wire to an antenna discharge product, size of grounding conductors, location of antenna discharge product, connection to grounding electrodes and requirements for grounding electrodes.
- SERVICING**
Do not attempt to service this product yourself as opening or removing covers may expose you to dangerous voltage or other hazards. Refer all servicing to qualified service personnel.
- REPLACEMENT PARTS**
When replacement parts are required, be sure the service technician uses replacement parts specified by the manufacturer or those that have the same characteristics as the original part. Unauthorized substitutions may result in fire, electric shock or other hazards.
- SAFETY CHECK**
Upon completion of any service or repairs to this product, ask the service technician to perform safety checks to determine that the product is in proper operating condition.
- WALL OR CEILING MOUNTING**
The product should be mounted to a wall or ceiling only as recommended by the manufacturer.
- DAMAGE REQUIRING SERVICE**
Unplug the product from the wall outlet and refer servicing to qualified service personnel under the following conditions:
 a. When the power-supply cord or plug is damaged.
 b. If liquid has been spilled or objects have fallen into the product.
 c. If the product has been exposed to rain or water.
 d. If the product does not operate normally by following the operating instructions. Adjust only those controls that are covered by the operating instructions, as an adjustment of other controls may result in damage and will often require extensive work by a qualified technician to restore the product to its normal operation.
 e. If the product has been dropped or the cabinet has been damaged.
 f. When the product exhibits a distinct change in performance—this indicates a need for service.
- HEAT**
The product should be situated away from heat sources such as radiators, heat registers, stoves or other products (including amplifiers) that produce heat.
- NOTE TO CATV SYSTEM INSTALLER**
This reminder is provided to call the CATV system installer's attention to Article 820-40 of the NEC that provides guidelines for proper grounding and, in particular, specifies that the cable ground shall be connected to the grounding system of the building, as close to the point of cable entry as practical.

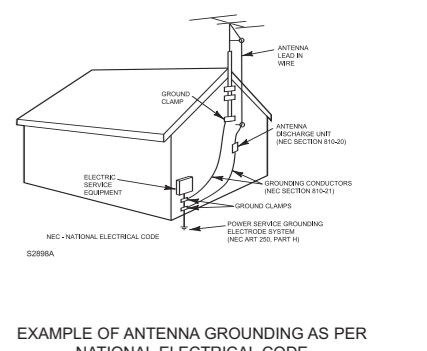

EXAMPLE OF ANTENNA GROUNDING AS PER NATIONAL ELECTRICAL CODE

PRECAUTIONS

- NOTES ON HANDLING:**
- When shipping the DVD player, always use the original shipping carton and packing materials. For maximum protection, repack the unit as it was originally packed at the factory.
 - Do not use volatile liquids, such as insect spray, near the DVD player. Do not leave rubber or plastic products in contact with the DVD player for a long time. They will leave marks on the finish.
 - The top and rear panels of the DVD player may become warm after a long period of use. This is normal and not a malfunction.
 - When the DVD player is not in use, be sure to remove the disc and turn off the power.
 - If you do not use the DVD player for a long period, the unit may not function properly in the future. Turn on and use the DVD player occasionally.
- NOTES ON MOISTURE CONDENSATION:**
- Moisture condensation damages the DVD player. Please read the following carefully.**
- Moisture condensation occurs, for example, when you pour a cold drink into a glass on a warm day. Drops of water form on the outside of the glass. In the same way, moisture may condense on the optical pick-up lens inside this unit, one of the most crucial internal parts of the DVD player.
 - Moisture condensation occurs during the following cases:**
 - When you bring the DVD player directly from a cold place to a warm place.
 - When you use the DVD player in a room where you just turned on the heater, or a place where the cold wind from the air conditioner directly hits the unit.
 - In summer, when you use the DVD player in a hot and humid place just after you moved the unit from an air conditioned room.
 - When you use the DVD player in a humid place.
 - Do not use the DVD player when moisture condensation may occur.**
 - If you use the DVD player in such a situation, it may damage discs and internal parts. Remove the disc, connect the power cord of the DVD player to the wall outlet, turn on the DVD player and leave it "ON" for two or three hours. After two or three hours, the DVD player will have warmed up and evaporated any moisture. Keep the DVD player connected to the wall outlet and moisture condensation will seldom occur.
- NOTE ON LOCATING THE DVD PLAYER:**
- When you place this DVD player near a TV, radio or VCR, the playback picture may become poor and the sound may be distorted. In this case, move the DVD player away from the TV, radio or VCR.
- TO OBTAIN A CLEAR PICTURE:**
- The DVD player is a high technology, precision device. If the optical pick-up lens and disc drive parts are dirty or worn down, the picture quality becomes poor. To obtain a clear picture, we recommend regular inspection and maintenance (cleaning or parts replacement) every 1,000 hours of use depending on the operating environment. For details, contact your nearest dealer.

POWER SOURCE

Insert the AC plug (with the 2 blades) into a conveniently located AC outlet having 120V, 60Hz.

NOTE: The AC plug supplied with the unit is polarized to help minimize the possibility of electric shock. If the AC plug does not fit into a nonpolarized AC outlet, do not file or cut the wide blade. It is the user's responsibility to have an electrician replace the obsolete outlet.

EFFECTIVE DISTANCE OF THE REMOTE CONTROL TRANSMITTER

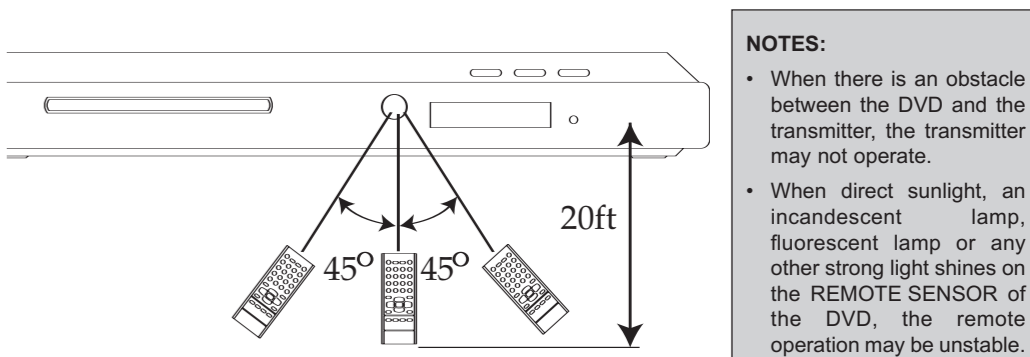

- NOTES:**
- When there is an obstacle between the DVD and the transmitter, the transmitter may not operate.
 - When direct sunlight, an incandescent lamp, fluorescent lamp or any other strong light shines on the REMOTE SENSOR of the DVD, the remote operation may be unstable.

INSTALLING THE REMOTE CONTROL'S BATTERY

Replacing the Remote Batteries

1. Remove the battery cover by pressing in on the tab and the lifting the cover off.
2. Insert a CR2025 button-type battery with "+" facing up into the battery compartment. Replace the battery cover.

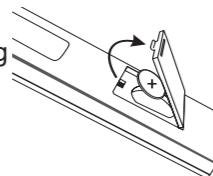

BATTERY PRECAUTIONS

Follow these precautions when using batteries in this device:

1. Use only the size and type of batteries specified.
2. Be sure to follow the correct polarity when installing the batteries as indicated in the battery compartment. Reversed batteries may cause damage to the device.
3. Do not mix different types of batteries together (e.g. Alkaline, Rechargeable and Carbon-zinc) or old batteries with fresh ones.
4. If the device is not to be used for a long period of time, remove the batteries to prevent damage or injury from possible battery leakage.
5. Do not try to recharge batteries not intended to be recharged; they can overheat and rupture. (Follow battery manufacturer's directions.)

LOCATION OF CONTROLS

FRONT

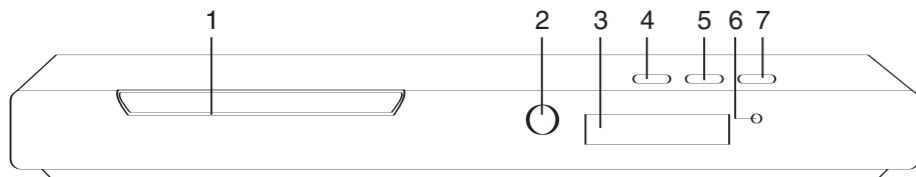

1. Disc Compartment
2. Remote Sensor
3. Display
4. OPEN/CLOSE Button
5. Stop/Standby Button
6. ON/STANDBY Indicator
7. PLAY ►/Power On Button

REAR

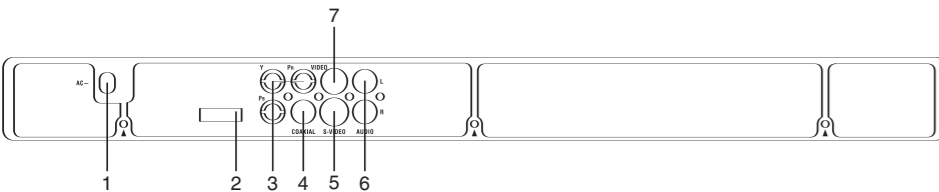

1. AC Power Cord
2. HDMI Jack
3. Component Video (Y, PB, PR) Output Jacks
4. Coaxial Digital Audio Output Jack
5. S-Video Output Jack
6. Audio left/Right Output Jacks
7. Video Output Jack

REMOTE

1. HDMI/PS Button
2. STANDBY ON/OFF Button
3. Number Buttons
4. SEARCH (◀▶) Button
5. OPEN/CLOSE Button
6. Navigation (▲) Button
7. ANGLE Button
8. ENTER/PLAY ► Button
9. Navigation (◀▶)/SKIP (⏮) Button
10. Navigation (▼) Button
11. SEARCH Button
12. TITLE/RETURN Button
13. SUBTITLE Button
14. DISPLAY Button
15. MUTE Button
16. REPEAT/A-B Button
17. PAUSE/STEP Button
18. SEARCH (▶▶) Button
19. STOP (■) Button
20. ZOOM Button
21. Navigation (▶)/SKIP (⏭) Button
22. SETUP Button
23. AUDIO Button
24. DVD Menu/PBC Button

REMOTE PART NO. HS-R651PB-BLACK-320*

*Consumer Replaceable Part
(See end of manual to order.)

CONNECTIONS

Connection DVD to TV

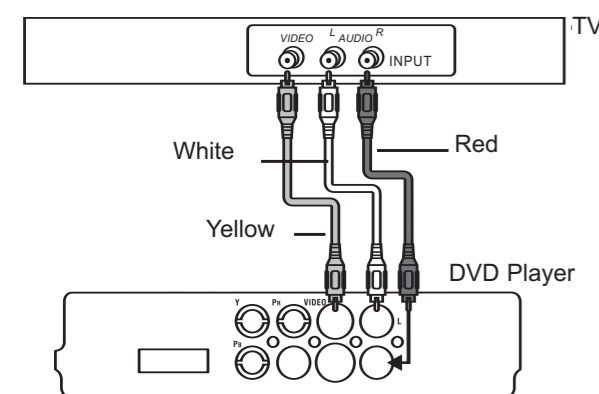

NOTE: When connecting the system cables, turn off the power and make certain the AC cord has been removed from the wall outlet. See figure in previous column.

1. Connect the Left and Right audio cables to the Left and Right AUDIO OUT jacks on the rear of the DVD player. Connect the other ends to the Left and Right IN jacks on the TV. You can also use the Coaxial Digital Out as described in the next column.
2. Connect the video cable (Select one of the following connections for video.)
(GOOD) BASIC: Connect the video cable to the VIDEO OUT jack on the rear of the DVD player. Connect the other end to the VIDEO IN jack on the TV.

CONNECTIONS (CONTINUED)

(VERY GOOD) S-VIDEO (not shown): Connect the S-Video cable to the S-VIDEO jack on the rear of the DVD player. Connect the other end to the S-VIDEO jack on the TV.

(BETTER) PROGRESSIVE (Y, PB, PR) VIDEO OUT: Use these jacks to connect to a TV with progressive video input jacks, press the HDMI/PS button to select the compatible resolution of the TV. Progressive scan is a video scanning system that displays all lines in a frame in one pass, as opposed to the traditional system, interlaced scan. This connection provides optimum quality. To ensure maximum picture quality, use three video-grade cables for connections. Note that it is essential to match the color-coded connectors with a compatible TV.

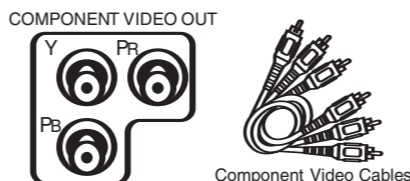

NOTE: IF THE TV SCREEN IS BLANK, PRESS THE HDMI/PS BUTTON REPEATEDLY UNTIL THE PICTURE APPEARS ON THE SCREEN AGAIN.

(BEST) HDMI (not shown): Connect an HDMI cable (Not included) to the HDMI jack on the rear of the DVD player. Connect the other end to the HDMI IN jack on the TV. HDMI transfers audio and video signals, so if using HDMI, there is no need to connect to audio separately.
IMPORTANT HDMI NOTE: When using HDMI as your video source, setup the HDMI in the General Setup Menu as described later in this manual. If your TV doesn't have Audio and Video input jacks and only has an RF jack, you need to connect an FR modulator (not provided).

Connecting the DVD to a Home Theater System

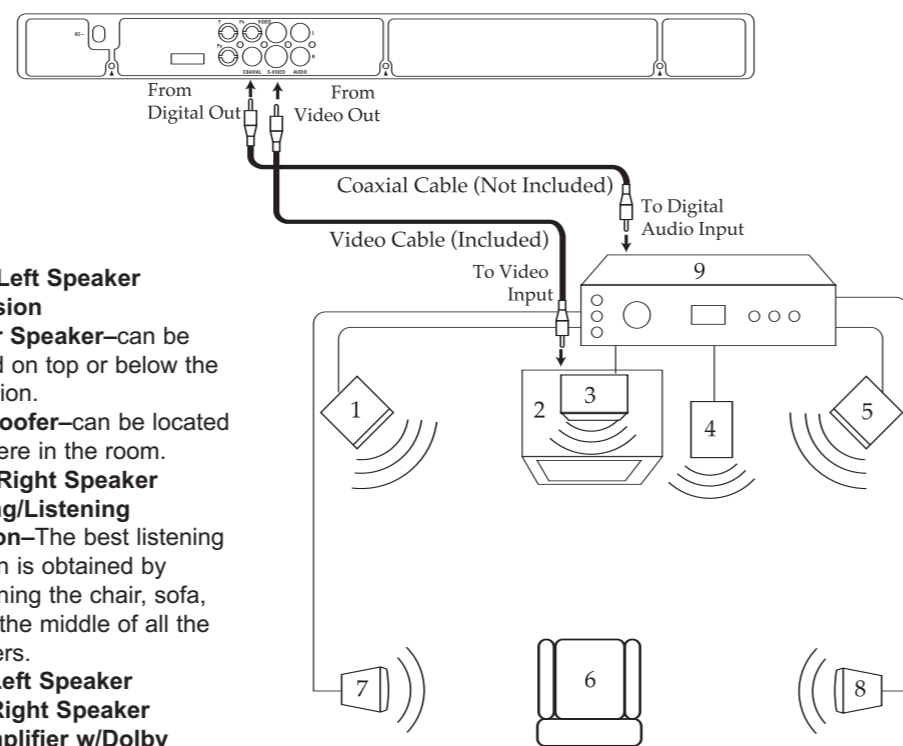

1. Front Left Speaker
2. Television
3. Center Speaker—can be located on top or below the Television.
4. Sub-woofer—can be located anywhere in the room.
5. Front Right Speaker
6. Viewing/Listening Position—The best listening position is obtained by positioning the chair, sofa, etc. in the middle of all the speakers.
7. Rear Left Speaker
8. Rear Right Speaker
9. AV Amplifier w/Dolby Digital Decoder/DTS Decoder

Place the subwoofer, front, rear and center speakers in locations as shown/described here. After correctly positioning the speakers, perform the Tone Test on the AV Amplifier and adjust the volume controls until the desired sound is achieved. For best results, sit in the viewing position and have someone adjust the volumes for you; this will enable you to set the optimal levels.

NOTES FOR CONNECTING TO A TV:

- If your TV has an HDMI input, connect the DVD player with the component cable for best results, otherwise use the Component, S-Video or Video OUT jack on the DVD player.
- Set the TV's TV/VIDEO button or switch to the VIDEO setting.
- When connecting the DVD, refer to the owner's manuals for the TV and the audio system, as well as this manual.
- When connecting, make sure the power is off and all units are unplugged before making any connections.
- Connect the DVD player to your TV directly. If you connect the DVD player through a VCR, the playback picture will be distorted because DVD video discs are copy protected.
- If using a TV with a blue screen option, turn the option off, on the TV for best results.
- If you place the DVD player near a tuner, the radio broadcast sound might be distorted. In this case, move the DVD player away from the tuner.

PLAYING DISCS

Compatible Discs

This DVD player is capable of playing the following types of discs: DVDs, DVD+/- R, DVD+/- RW, Audio CDs, Video CDs, CD/CD-R/RW with MP3 files, MPEG4 and Kodak Picture CDs. Before you insert a disc in the player, make sure it is compatible.



You can't play the following types of discs: laser Discs, CD-I, CD-ROM (computer discs), DVD-ROM or discs recorded using other broadcast standards (i.e. PAL or SECAM) or CD-G discs.

NOTE: Some discs may not be compatible due to laser pickup, recording formats and software used. Some technologies and methods used for MP3 file recording on CD-R/RWs can prevent optimal playback of these files by degrading the sound quality and/or the ability for the player to read the file.

Regional Coding

Both the DVD Player and the discs are coded by region. These regional codes must match in order for the disc to play. This player's code is Region 1.

2

BASIC PLAYBACK OPTIONS

DVD/CD/VCD BASIC OPERATION

1. Plug the power cord into the outlet once the DVD player is connected to your TV.
2. Turn on the TV and tune to its Video Input Channel, if necessary.
3. Press the STANDBY button on the remote or the PLAY ►/Power On button on the main unit to turn on the unit; the On/Standby indicator will turn off.
4. Press the OPEN/CLOSE button to open the disc tray. Insert a disc with the label side facing up on the disc tray. Press the OPEN/CLOSE button again to close the tray; playback will start automatically.
5. If the Menu appears, use the Navigation (◀, ▶, ▲, ▼) buttons to select the desired option and press the ENTER/PLAY ► button to select it.
6. To stop playback, press the STOP (■) button. Because the unit will remember where you stopped (not applicable in CD mode), simply press the ENTER/PLAY ► button to resume playback where you left off (resuming playback). If the STOP (■) button is pressed twice, the unit will stop completely. If the player is left in Stop/Pause mode for more than one minute without any user interaction, the screen saver will activate if the Screen Saver menu option is set to ON. There is no resume function when playing CDs.

SEARCH: During playback, press the Search ►► or ◀◀ button to move the disc forward or backward at double (x2) speed to locate a specific section. Repeatedly press and the speed will increase to x4, x8, x16 and resume normal playback. The disc will move forward or backward at high speed until you press the ENTER/PLAY ► button; normal playback will resume at that point.

PAUSE AND STEP: Press the PAUSE/STEP button while in the Play mode to pause the picture. To advance one frame at a time, press the PAUSE/STEP button repeatedly. To resume normal playback, press the ENTER/PLAY ► button.

SKIP: Press the Skip (⏮) button to advance the disc to the beginning of the next chapter/track. Press the Skip (⏭) button to move the disc to the beginning of the previous chapter/track.

ZOOM: Press the ZOOM button once during Normal or Still playback modes, and the unit will zoom x2. Press once or twice more and the unit will zoom x3/x4. Use the Navigation (◀, ▶, ▲, ▼) buttons to move the image on the TV screen. Press the ZOOM button once more to cancel the zoom function. This is not available on all discs.

SLOW FORWARD AND REVERSE: Press the PAUSE/STEP button to pause the playback, then repeatedly press the Search ►► button to move the DVD forward in slow motion speeds of 1/2, 1/4, 1/8, 1/16 and resume normal playback. Repeatedly press the Search ◀◀ button to move the DVD backward in slow motion speeds of 1/2, 1/4, 1/8, 1/16 and resume normal playback. The sound will be muted. Press the ENTER/PLAY ► button to resume normal playback.

TITLE/CHAPTER SEARCH (DVD ONLY): Press the SEARCH button once. Press the Navigation (◀, ▶) buttons to select the Title ("TT"), then use the Number buttons to select the desired title number (i.e. for number 5, press "0", "5"). Playback will start immediately. OR Press the Navigation (◀, ▶) buttons to select the Chapter ("CH"), then use the Number buttons to select the desired chapter number (i.e. for number 2, press "0", "2"). Playback will start immediately.

TITLE/CHAPTER/TIME SEARCH (DVD ONLY): Press the SEARCH button twice. Press the Navigation (◀, ▶) buttons to select the Title ("TT"), then use the Number buttons to select the desired title number (i.e. for number 5, press "0", "5"). Playback will start immediately. OR Press the Navigation (◀, ▶) buttons to select the Title Time ("T"), then use the Number buttons to select the desired Title Time (Hour/Minutes/Seconds); playback will start immediately. Press the SEARCH button a third time. Press the Navigation (◀, ▶) buttons to select the Chapter ("CH"), then use the Number buttons to select the desired chapter number (i.e. for number 5, press "0", "5"). Playback will start immediately. OR Press the Navigation (◀, ▶) buttons to select the Chapter Time ("T"), then use the Number buttons to select the desired Chapter Time (Hour/Minutes/Seconds); playback will start immediately.

PLAYBACK MODES

Repeat Playback

While the disc is playing, press REPEAT/A-B button repeatedly to select a play mode: DVD play modes: Chapter repeat, Title repeat, A-B Repeat, off CD play modes: Track repeat, All track repeat, A-B Repeat, off VCD Mode (PBC control must be off): Track repeat, All track repeat, A-B Repeat, off MP3 Mode: Track repeat, folder repeat, folder

A-B Repeat

To repeat a segment between two points (A and B), press the REPEAT/A-B button three times to define the segment you want to repeat. Allow the disc to play to the end of the segment or use FORWARD to advance to the end point(B). Press the REPEAT/A-B button again at the end of the segment. The segment plays repeatedly until you press REPEAT/A-B to resume normal playback.

ADVANCED PLAYBACK OPTIONS

ANGLE MARK: While in the Playback mode, press the ANGLE button; the total number of angles will appear on the screen. Repeatedly press the ANGLE button to select the desired angle; the angle will change in one to two seconds. This is not available on all discs.

AUDIO (DVD AND VCD): Some discs have several audio tracks used for different languages or different audio formats. To change the language or audio format during play, press the AUDIO button one or more times to select one of the available audio formats or languages. For VCD select (Mono-left, Mono-right, Mix-mono, Stereo).
Note: This option is only available if the disc offers a number of languages or formats.

ADVANCED PLAYBACK OPTIONS (CONTINUED)

PLAYBACK CONTROL (PBC): The Playback Control feature is available only on Video CDs. Press the DVD MENU/PBC button to turn the PBC feature on and off. The Playback Control feature supports the menus of the VCD format similar to a DVD menu.

MUTE: To temporarily mute the playback sound, press the MUTE button.

SUBTITLE MENU: Press the SUBTITLE menu button to select a subtitle language and the turn the subtitle menu on/off if your subtitle feature is available on the disc.

TITLE MENU: To display the title menu if available on the disc press the TITLE/RETURN menu button. Then use the Navigation (◀, ▶, ▲, ▼) buttons to select your desired option and press ENTER/PLAY ► button.

DISPLAY BUTTON: Each press of the DISPLAY button will display the elapsed time and remaining time of a playing disc. Each press of the DISPLAY button will cycle through, depending on the playback mode as follows:

	DVD	CD/VCD
1st press	Title Elapsed Time	Single Elapsed Time
2nd press	Title Remaining Time	Single Remaining Time
3rd press	Chapter Elapsed Time	Total Elapsed Time
4th press	Chapter Remaining Time	Total Remaining Time
5th press	Off	Off

MP3: Press the DISPLAY button to select between the Track Elapsed Time and Track Remaining Time.

NOTE: For VCD, if the PBC is on, the Total Elapsed Time and Total Remaining Time will not be available.

PLAYBACK OF AN MP3

PLAYING MP3

MP3 is an audio file format which compresses recorded music. The main advantage of the mp3 format is the ability to store CD - quality music tracks on a personal computer in a user - friendly, compressed files.

Before inserting a disc, check that it is compatible with the player:

1. Turn on the DVD by pressing the STANDBY ON/OFF button and open the disc tray by pressing the OPEN/CLOSE button.
2. Place the disc in the tray with the printed side facing up and close the tray.
3. Select a folder using the Navigation (▲, ▼) buttons, then press the ENTER/PLAY ► button to see the folder's contents.
4. Select a track using the Navigation (▲, ▼) buttons, then press the ENTER/PLAY ► button to start playback.
5. Press the STOP (■) button to stop playback.
6. To go back to the folder list, press the Navigation (◀) button in stop mode.
7. For Skip and Search functions, please refer to the basic playback options.
8. Enter the track/file using the number buttons to directly select or playback a file.

PICTURE CD

Insert a CD with picture files on it.

Note: The time taken for the contents of the disc to be displayed varies according to the memory size and number of pictures actually on the disc. If nothing is displayed after a few minutes, it is likely that certain files are too large. In this case, reduce the files resolution to less than 5 megapixels and try again.

Picture CD Basic Operation

- Press the STANDBY ON/OFF button to turn on the unit; the STANDBY indicator will go out.
- Press the OPEN/CLOSE button to open the disc tray, "OPEN" will appear on the screen. Insert a picture disc with the label side facing up on the disc tray. Press the OPEN/CLOSE button to close the disc tray. "LOADING" will appear on the TV screen. After loading, playback will start automatically.
- Press the Skip (⏮) or (⏭) button to skip through the pictures. The unit will playback all the pictures on the disc then the menu will appear on the TV screen. Press the Navigation (▲, ▼, ◀, ▶) buttons to select the desired picture and press the ENTER/PLAY ► button to playback the desired picture again. If the screen saver option is set to on, the screen saver will turn on in about one minute when the menu appears on the TV screen.

To select a photo during playback: press the Number buttons corresponding to the picture that you would like to view (i.e. for the first picture on the disc, enter "0", "0", "1").

To pause the photo slideshow: press the PAUSE/STEP button.

To resume playback: press the ENTER/PLAY ► button.

To stop playback of the picture CD: press the STOP (■) button.

SISTEMA DE MENÚ

PARA ACCEDER LOS MENÚS PRINCIPALES:

El menú de configuración le permite personalizar el reproductor de DVD seleccionando varias preferencias de idioma, configurar un nivel de control parental, activar y desactivar los subtítulos y el protector de pantalla, ajustar el tipo de pantalla del televisor y más.

A continuación, encuentre el menú, y luego encuentre la página correspondiente que describe las funciones de la opción de menú seleccionada.

Entre al MENÚ DE CONFIGURACIÓN presionando el botón de CONFIGURACIÓN. Use los botones de Navegación (◀▶, ▲, ▼) para navegar por los menús o pantallas y presione el botón de ENTRAR/REPRODUCIR ▶ para seleccionar la opción resaltada.

Para salir del menú de configuración, presione el botón de CONFIGURACIÓN.

AJUSTE GENERAL

PANTALLA DEL TELEVISOR: Usted puede elegir una pantalla que afecte la manera en que aparece el contenido de un disco en la pantalla del televisor.

Normal/PS (4:3 estándar): reproduce una imagen de 4:3 con cierta distorsión.

Normal/LB (4:3 Letterbox): brinda la mejor reproducción de imágenes grabadas en este formato (es decir, con bandas horizontales en la parte superior e inferior de la pantalla)

Wide (pantalla ancha de 16:9): reproduce completamente las películas en formato 16:9, en una pantalla de 16:9.

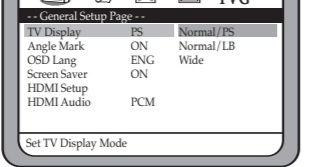

MARCA DE ÁNGULO: Seleccione ON [activar] para activar las marcas de ángulo y OFF [desactivar] para desactivarlas. Las marcas de ángulo no se encuentran disponibles en todos los discos DVD.

IDIOMA DE MENÚ EN PANTALLA: Seleccione el idioma deseado para el menú en pantalla para ver el texto. El DVD debe incluir el idioma para que se pueda ver.

PROTECTOR DE PANTALLA: Cuando activa esta opción, el protector de pantalla se activa cuando detiene la unidad o pone la imagen en pausa durante un minuto aproximadamente. Cuando esta opción está desactivada, el protector de pantalla no se activará.

CONFIGURACIÓN DE HDMI: Seleccione la resolución de la señal para que corresponda con la de su televisor (480i, 480p, 720p (60Hz), 1080i (60Hz) ó 1080p (60Hz). Consulte el manual del propietario de su televisor en cuanto a la resolución. También puede cambiar la configuración presionando el botón HDMI/PS.

Nota: Si la pantalla del televisor está en blanco, presione repetidamente el botón de HDMI/PS hasta que aparezca nuevamente la imagen en la pantalla.

AUDIO DE HDMI: Seleccione el formato de audio deseado:

SPDIF: No hay salida de señal para el puerto de salida coaxial.

PCM: Seleccione para oír la salida digital en formato PCM.

AJUSTE DE BOCINA

DOWNMIX:

LT/RT:Seleccione para oír el sonido en modo de mezcla reductora (downmix) teatral.

STEREO: Seleccione para oír el sonido en modo de mezcla reductora (downmix) Estéreo.

CONFIGURACIÓN DE DOLBY DIGITAL

DINÁMICO: Use el deslizador para establecer el alcance dinámico. Póngalo en OFF para desactivar el alcance dinámico.

AJUSTE DE PREFERENCIAS

AUDIO: Seleccione el idioma en que escuchará el DVD (INGLÉS, FRANCÉS, ESPAÑOL, ALEMÁN, JAPONÉS). El DVD debe estar grabado en el idioma seleccionado, de lo contrario, se escuchará el idioma predeterminado del DVD.

SUBTÍTULO: Seleccione el idioma en que estarán los subtítulos en pantalla (INGLÉS, FRANCÉS, ESPAÑOL, ALEMÁN, JAPONÉS, NINGUNO). El DVD debe estar grabado en el idioma seleccionado, de lo contrario se verá el idioma predeterminado del DVD.

MENÚ DEL DISCO: Seleccione el idioma en que estará el MENÚ DEL DISCO (INGLÉS, FRANCÉS, ESPAÑOL, ALEMÁN, JAPONÉS). El MENÚ DEL DISCO del DVD debe estar grabado en el idioma seleccionado, de lo contrario verá el idioma predeterminado del DVD.

CONTRASEÑA: Seleccione esta opción para cambiar la contraseña. Ingrese la contraseña vieja (la contraseña predeterminada es 1234), luego ingrese la nueva contraseña. Confirme la nueva contraseña usando los botones de Número, luego presione nuevamente el botón de ENTRAR/REPRODUCIR. La nueva contraseña deseada quedará configurada; asegúrese de anotarla para futura referencia.

Seleccione esta opción para cambiar la contraseña de TVG®. Usted debe conocer la contraseña vieja para poder cambiarla. Si olvidó la contraseña, llame a servicio al cliente al número indicado en la garantía.

PREDETERMINADO: Seleccione esta opción para restablecer todas las preferencias (excepto la CONTRASEÑA) a la configuración original de fábrica. Eso es útil para restablecer el sistema NTSC.

TV GUARDIAN

Este menú está protegido mediante una contraseña (la contraseña predeterminada es 1234). Puede cambiar la contraseña en el menú de Preferencias. TVGuardian (TVG) filtra el lenguaje ofensivo monitoreando la información en los subtítulos (CC) que contiene el DVD. Cuando TVG® detecta palabras o frases ofensivas, silencia el audio y muestra frases más apropiadas sin lenguaje profano. También brinda diversos niveles de filtrado y es fácil de ajustar con menús sencillos en pantalla.

PARA ACTIVAR:

- Encienda la unidad y aparecerá el siguiente mensaje: "Empiece a utilizar el filtro de lenguaje obsceno de TVGuardian hoy mismo. Presione el botón de CONFIGURACIÓN y seleccione TVGuardian para habilitar el filtro. Este mensaje se mostrará cinco veces".
- Presione el botón de CONFIGURACIÓN, mueva el cursor a la ficha "TVG" y presione el botón de ENTRAR. Aparecerá un cuado y una clave de registro. Usted puede entrar al menú de TVG después de ingresar el Código de activación correcto.

Para activar la función de TVGuardian®, visite www.TVGuardian.com o llame al (866-884-3458).

Tenga a la mano su "Clave de registro".

Activación

Una vez que tenga el Código de activación, utilice el control remoto para ingresarlo. Una vez activado, puede usar TVGuardian® durante la vida útil de su producto.

Configuración de TVGuardian®

1.Active la función de TVGuardian® como describe y entre al menú de TV Guardian como se

TV GUARDIAN (CONTINUÁ)

- describió anteriormente.
- Seleccione DESACTIVAR, TOLERANTE, MODERADO, Estricto usando los botones de Navegación (▲,▼).
- NOTA** Si selecciona DESACTIVAR, no podrá seleccionar o activar las configuraciones de HELL/DAMN, RELIGIOSO, SEXUAL, MODO CC.
- Mientras está en el menú principal de TVGUARDIAN, seleccione HELL/DAMN, RELIGIOSO, SEXUAL usando los botones de Navegación (▲,▼). Presione el botón de ENTRAR/REPRODUCIR ▶ para seleccionar Fit (filtro) o DESACTIVAR (seleccione Filtro para activar la función).
- Mientras está en el menú principal de TVGUARDIAN, seleccione MODO CC usando los botones de Navegación (▲,▼), luego presione el botón de ENTRAR/REPRODUCIR ▶ para ingresar al menú de MODO CC. Seleccione DESACTIVAR, ACTIVAR EN SILENCIO o ACTIVAR CONTINUO, según desee, con los botones de Navegación (▲,▼). Presione el botón de ENTRAR/REPRODUCIR ▶ para confirmar la selección.

NOTA: Para salir de la configuración, presione el botón de CONFIGURACIÓN hasta que desaparezca el menú de Configuración de la pantalla.

Modo de TVGuardian®

DesactivadoNo hay filtrado
ToleranteSólo filtra el lenguaje obsceno más insultante.
ModeradoAumenta el estándar de filtrado de lenguaje
EstrictoFiltra todo el lenguaje insultante común

Filtrado de subgrupo de palabras

Además de los modos principales de TVGuardian® indicados anteriormente, usted puede activar o desactivar ciertos subgrupos de palabras de acuerdo a sus preferencias.

Damn y Hell.....Filtra variaciones de "Damn" y "Hell"
ReligiosoFiltra referencias a deidades. (Para verprogramas religiosos, desactive este subgrupo de palabras.)

SexualFiltra lenguaje sexualmente explícito

Modo CC

Activar silencio (predeterminado)Se muestran los subtítulos cuando

Desactivadose filtra el lenguaje insultante

Activar continuo.....Los subtítulos se muestran continuamente

DesactivadoLos subtítulos nunca se muestran

Canal CC

Para usar la función de subtítulaje de TVG® mientras ve una película en DVD, su televisor debe ser capaz de exhibir subtítulos. Asegúrese de que el canal CC del televisor esté en "CC1" ó "CC2" (subtítulos en canal 1 ó 2), y que el canal CC en su reproductor de DVD esté en "CC1" ó "CC2", respectivamente (CC2 es la configuración predeterminada).

AYUDA DE CONFIGURACIÓN

Seleccione esta opción y presione el botón de ENTRAR/REPRODUCIR para entrar al Menú de ayuda de la configuración de TVG para encontrar más información sobre la selección de canal de TV y la dirección del sitio web de TVG. Presione el botón de ENTRAR/REPRODUCIR para salir de esta opción.

ESPECIFICACIONES

Requisitos de energía120VCA, 60Hz
Consumo de energía...<15W (aprox. 5W cuando está en modo de Espera por control remoto)
Peso2.5 libras
Dimensiones17 (largo) x 9 (ancho) x 1.7(alto) pulgadas
El peso y las dimensiones son aproximados.
Sistema de señalNTSC/PAL
Temperatura de operaciónDe +5° a +35°C
Rango de humedad de operaciónEntre 5% y 90% (sin condensación)
Discos que se reproducen:
Disco de video DVD
.....12cm lado sencillo, capa sencilla
.....12cm lado sencillo, capas duales
.....12cm lado doble, capa sencilla
.....8cm lado sencillo, capa sencilla
.....8cm lado sencillo, capas duales
.....8cm lado doble, capa sencilla

DISCO COMPACTO (CD DE VIDEO)

.....Disco de 12cm
.....Disco de 8cm
Nivel de salida de video1Vp-p
Nivel de salida de audio2Vrms (1KHz, 0dB)

Características de salida de señal de audio:

Repuestas de frecuencia:
DVD (audio lineal)20Hz-20KHz (muestra de 48KHz/96KHz)
Audio de CD20Hz-20KHz
Relación S/N.....70dB
Fluctuación y trémoloPor debajo del nivel medible

Entrada:
Longitud de onda655nm
Potencia de láserClase 1
Las especificaciones están sujetas a cambios sin previo aviso.

PARA OBTENER AYUDA ADICIONAL PARA LA CONFIGURACIÓN Y LA OPERACIÓN, VISITE NUESTRO SITIO WEB EN WWW.MEMOREXELECTRONICS.COM O COMUNIQUESE CON SERVICIO AL CLIENTE AL (954) 660-7100

CONSERVE EL EMPAQUE AL MENOS DURANTE 90 DÍAS POR SI ACASO NECESITARA REGRESAR EL PRODUCTO A SU DISTRIBUIDOR O A MEMOREX.

PARA OBTENER PIEZAS REEMPLAZABLES POR EL CONSUMIDOR, CONSULTE EL NÚMERO DE PIEZA EN LA UBICACIÓN DE CONTROLES, PÁGINA 2, Y LUEGO COMUNÍQUESE CON FOX INTERNATIONAL AL **1-800-321-6993**

Memcorp, Inc.
Weston, FL
Printed in / Impreso en Hong Kong
Visit our website at / Visite nuestro sitio web en www.memorexelectronics.com



Reproductor de DVD Guía del Usuario MVD2045

IMPORTANTES MEDIDAS DE SEGURIDAD



El símbolo de la flecha con forma de rayo adentro de un triángulo está hecho para alertar al usuario de la presencia de cables sin aislar de "voltaje peligroso" en el interior del gabinete, el cual puede ser de magnitud suficiente para constituir un riesgo de descarga eléctrica para las personas.

El signo de exclamación dentro de un triángulo equilátero es para alertar al usuario de la presencia de instrucciones importantes de operación y mantenimiento en el manual que acompaña al aparato.

El símbolo para la clase II (Aislante doble)

PRECAUCIÓN: ESTE REPRODUCTOR DIGITAL DE DISCOS DE VIDEO EMPLEA UN SISTEMA LÁSER. PARA ASEGURAR EL USO ADECUADO DE ESTE PRODUCTO, LEA ESTE MANUAL DEL PROPIETARIO DETENIDAMENTE Y CONSERVELO PARA FUTURA REFERENCIA, SI LA UNIDAD REQUIERE MANTENIMIENTO, COMUNIQUESE CON UN CENTRO AUTORIZADO DE SERVICIO: VEA LOS PROCEDIMIENTOS DE SERVICIO. EL USO DE UN CONTROL, AJUSTE O PROCEDIMIENTO DIFERENTE A LO AQUÍ ESPECIFICADO PUEDE RESULTAR EN UNA EXPOSICIÓN DAÑINA A LA RADIACIÓN. PARA EVITAR LA EXPOSICIÓN DIRECTA AL RAYO LÁSER, NO INTENTE ABRIR LA CAJA. LA RADIACIÓN LÁSER VISIBLE PUEDE ESTAR PRESENTE AL ABRIR LA CAJA. NO SE QUEDA MIRANDO AL RAYO.

ADVERTENCIA: PARA REDUCIR EL RIESGO DE INCENDIO O DESCARGA ELÉCTRICA, NO EXPONGA ESTE PRODUCTO A LA LLUVIA NI A LA HUMEDAD.

ADVERTENCIA: PARA REDUCIR EL RIESGO DE INCENDIO O DESCARGA ELÉCTRICA, Y LA ANULAR LA AUTORIDAD DEL USUARIO PARA OPERAR ESTE APARATO.

ATTENTION: POUR ÉVITER LES CHOC ÉLECTRIQUES, INTRODUIRE LA LAME LA PLUS LARGE DE LA FICHE DANS LA BORNE CORRESPONDANTE DE LA PRISES ET POUSSER JUSQU'AU FOND.

PROTECTORES DE VOLTAJE: Se recomienda usar un protector de voltaje para la conexión a corriente eléctrica. Los rayos y picos en la energía eléctrica NO ESTÁN cubiertos por la garantía para este producto.

ADVERTENCIA SOBRE EL LÁSER: Esta unidad emplea un láser. Sólo el personal calificado de servicios debe dar mantenimiento a este aparato debido al posible daño a los ojos.

Antes de usar este aparato asegúrese de leer bien todos los puntos de este manual de operaciones. Una vez leído, consérvelo a la mano para usarlo como referencia en el futuro. Tenga especial cuidado al seguir las advertencias indicadas en la unidad, así como las que aparecen en el manual de instrucciones.

- Lea el instructivo.** Usted deberá leer todo el instructivo de seguridad y funcionamiento antes de operar su equipo.
- Conserve el instructivo** Conserve el instructivo para futura referencia.
- Signa las medidas de seguridad** Las medidas de seguridad y funcionamiento deberán seguirse al pie de la letra.
- Signa las instrucciones** Signa todas las instrucciones sobre el funcionamiento de la unidad.
- Limpieza** Desenchufe la unidad antes de limpiarla. Nunca use líquidos de limpieza químicos, ni aerosoles. Use un paño seco y suave.
- Auxiliares** Nunca use ningún aparato auxiliar que no haya sido recomendado por el fabricante.
- Evite lugares cerca del agua o muy húmedos.** Nunca use su unidad cerca del agua. Por ejemplo, cerca de una bañera o lavamanos, lavadero de cocina o lavandería, en un sótano húmedo, cerca de una piscina o lugares similares.
- Accesorios** Coloque la unidad en una mesa, soporte o repisa estables, donde no hay vibración. Cuando coloque la unidad en un carro o estante, asegúrese de seguir las recomendaciones indicadas en este manual.
- La combinación de aparato y carro** deberá ser movida con cuidado. Las paradas bruscas, fuerza excesiva y las superficies irregulares podrán hacer que el aparato y el carro se vuelquen.
- No permita la entrada de objetos o líquidos dentro de la unidad** Nunca introduzca un objeto metálico en la unidad, ni ponga nada que contenga líquidos cerca de ella. La unidad no deberá ser instalada en un mueble empotrado, como una repisa para libros, un estante o donde la presencia de cortinas o mobiliario obstruya las aberturas de ventilación.
- Suministro de energía** Esta unidad está diseñada para operarse con la electricidad que aparece en la etiqueta. Si no está seguro del tipo de energía que hay en su casa, consulte a su distribuidor o compañía de electricidad de su localidad. Para aquellos productos que funcionan con baterías, u otras fuentes, consulte el instructivo de funcionamiento.
- Polarización** Esta unidad está equipada con un cable eléctrico polarizado (el enchufe cuenta con una clavija más ancha que la otra). Dicho enchufe sólo puede ser insertado en el contacto eléctrico en una sola dirección. Eso se hace como medida de seguridad. Si no pudiera insertar la clavija completamente en el contacto eléctrico, vuelva a intentarlo invirtiendo la clavija. Si aun así no puede insertar el enchufe, comuníquese con un electricista para que reemplace su contacto eléctrico obsoleto. No modifique las características de seguridad de la clavija polarizada.
- Protección del cable eléctrico** Asegúrese de que el cable nunca se encuentre en el camino donde pasan las personas, y de no colocar nada sobre él que lo pueda pinchar o recalentar (como puede suceder con un calentador, por ejemplo). Nunca agarre el cable con las manos mojadas, y asegúrese de agarrar el cuerpo del enchufe (nunca tire del cable), tanto para conectarlo como para desconectarlo.

- Relámpagos** Para proteger su unidad de una tormenta eléctrica, o cuando no va a ser usada por un período largo de tiempo, es recomendable que desconecte la unidad de la pared, la antena o el cable. Así evitará daños producidos por descargas eléctricas.
- Líneas aéreas de energía eléctrica.** Como medida de precaución, cuando instale una antena exterior, hágalo lo más lejos posible de las líneas aéreas de energía eléctrica, ya que la antena podría caer sobre dichas líneas y causar un cortocircuito. Asimismo, nunca deberá tocar la antena, ya que podría ser fatal.
- Sobrecarga** Nunca sobrecargue los enchufes ni extensiones, ya que podría resultar en un incendio o cortocircuito.
- No permita la entrada de objetos o líquidos dentro de la unidad** Nunca introduzca un objeto metálico en la unidad, ni ponga nada que contenga líquidos cerca de ella. La unidad no deberá ser instalada en un mueble empotrado, como una repisa para libros, un estante o donde la presencia de cortinas o mobiliario obstruya las aberturas de ventilación.
- Conexión a tierra de la antena exterior** Si se conecta una antena al receptor, asegúrese de que el sistema de antena tenga una conexión a tierra a fin de proveer cierta protección contra sobrecargas de electricidad y acumulación de estática. La Sección 810 del Código Eléctrico Nacional, ANSI/NFPA No. 70-1984, provee información sobre: la correcta instalación a tierra del mástil así como la estructura de apoyo; la conexión a tierra del cable de plomo a la unidad de descarga de la antena; el tamaño de los conductores a tierra; la ubicación de la salida de la antena; la conexión de los electrodos de tierra y los requisitos para los mismos.

18. Reparaciones Nunca intente darle servicio a su unidad usted mismo, ya que abrir la unidad o quitar la tapa puede exponerlo a circuitos de voltaje peligrosos. Lleve su unidad a un Centro de servicio autorizado.

19. Repuestos Cuando tenga necesidad de ordenar piezas, asegúrese de que su centro de servicio use las piezas especificadas por el fabricante, o aquellas que tienen las mismas características que la pieza original. El uso de piezas no autorizadas pueden causar descargas eléctricas u otros peligros.

20. Chequeo de seguridad Cada vez que repare su unidad, solicite al técnico que hizo

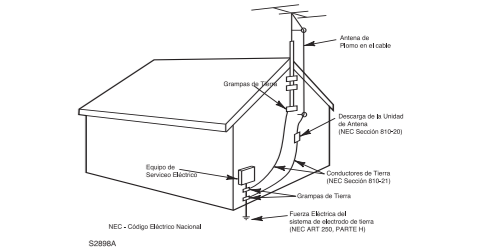

EJEMPLO DE LA INSTALACIÓN A TIERRA SEGÚN EL CÓDIGO NACIONAL DE ELECTRICIDAD NEC

PRECAUCIONES

NOTAS SOBRE EL MANEJO:

- Al enviar el reproductor, use siempre la caja de cartón y los materiales de empaque originales. Para máxima protección, empaque la unidad nuevamente como fue empacada originalmente en la fábrica.
- No use líquidos volátiles, como atomizadores repelentes de insectos, cerca del reproductor de DVD. No deje productos de hule o plástico en contacto con el reproductor por períodos prolongados. Estos dejarán marcas en el acabado.
- Los paneles superior y posterior del reproductor pueden calentarse después de un período prolongado de uso. Eso es normal y no un defecto de funcionamiento.
- Cuando el reproductor no está en uso, asegúrese de quitar el disco y apagar la unidad.
- Si no usa el reproductor por un período prolongado de tiempo, es posible que la unidad no funcione debidamente en el futuro. Encienda el reproductor ocasionalmente y úselo.

NOTAS SOBRE LA LIMPIEZA:

Use un trapo seco y suave para la limpieza.

- Para la suciedad persistente, remoje el trapo en una solución de detergente diluido, exprímalo bien y frote. Use un trapo seco para secar la superficie. No use ningún tipo de solvente, como adelgazador y benceno, ya que pueden dañar la superficie del reproductor.
- Si usa un trapo empapado en una solución química para limpiar la unidad, siga las instrucciones de dicho producto.

Advertencia: La limpieza y ajuste de las lentes y/o otros componentes de reproducción mecánica deben ser realizados por un técnico de servicio calificado.

NOTAS SOBRE EL POSICIONAMIENTO DEL DVD:

- Si coloca este reproductor cerca de un televisor o de una radio, la imagen de la reproducción puede llegar a ser mala y el sonido puede distorsionarse. Si eso sucede, mueva el reproductor lejos del televisor o radio.

FUENTE DE ENERGÍA

Inserte la clavija (de 2 cuchillas) en un contacto eléctrico de 120VCA de 60Hz, ubicado en un lugar conveniente.

NOTA: El enchufe de CA incluido con la unidad está polarizado para ayudar a minimizar la posibilidad de una descarga eléctrica. Si el enchufe de CA no entra en el contacto eléctrico no polarizado, no lime ni corte el lado ancho. Es responsabilidad del usuario pedir a un electricista que cambie el contacto eléctrico obsoleto.

DISTANCIA EFICAZ DEL TRANSMISOR DEL CONTROL REMOTO

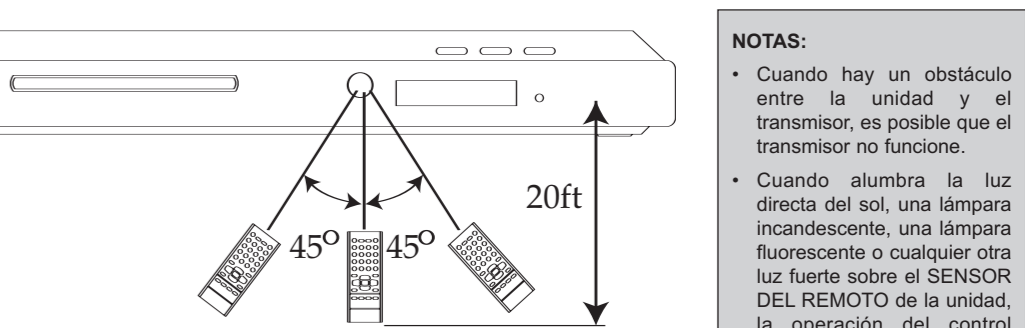

NOTAS:

- Cuando hay un obstáculo entre la unidad y el transmisor, es posible que el transmisor no funcione.
- Cuando alumbra la luz directa del sol, una lámpara incandescente, una lámpara fluorescente o cualquier otra luz fuerte sobre el SENSOR DEL REMOTO de la unidad, la operación del control remoto se vuelve instable.

INSTALAR LA BATERÍA DEL CONTROL REMOTO

Reemplazar las baterías del control remoto

- Quite la cubierta de la batería, ejerciendo presión sobre la pestaña y levantando la cubierta.
- Introduzca una batería de botón CR2025 con el signo "+" hacia arriba en el compartimiento de la batería. Coloque nuevamente la tapa de las pilas.

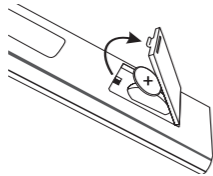

PRECAUCIONES CON LA BATERÍA

Siga estas precauciones al usar baterías con este aparato:

- Use sólo baterías del tamaño y tipo especificado.
- Asegúrese de seguir la polaridad correcta cuando instale las baterías, como se indica en el compartimiento. Si las baterías se colocan de manera inversa, el aparato puede sufrir daños.
- No mezcle diferentes tipos de baterías (ej. alcalinas, recargables y carbono-zinc) o baterías viejas con nuevas.
- Si no usará el aparato por un período prolongado, retire las baterías para evitar daños o lesiones por un posible derrame de las mismas.
- No intente recargar las baterías que no son recargables; pueden sobrecalentarse y reventar. (Siga las indicaciones del fabricante de la batería).

UBICACIÓN DE LOS CONTROLES

PARTE FRONTAL

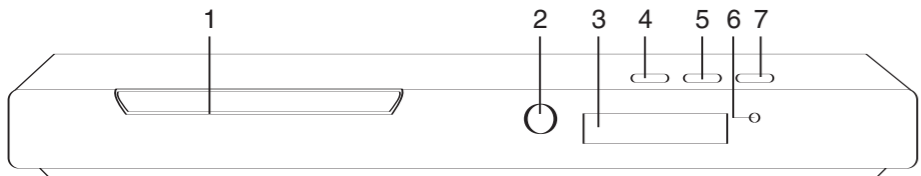

- Compartimiento de disco
- Sensor del remoto
- Display
- Botón de ABRIR/CERRAR
- Botón de Detener/Espera
- Indicador de ENCENDIDO/ESPERA
- Botón de REPRODUCIR ► /Encendido

PARTE POSTERIOR

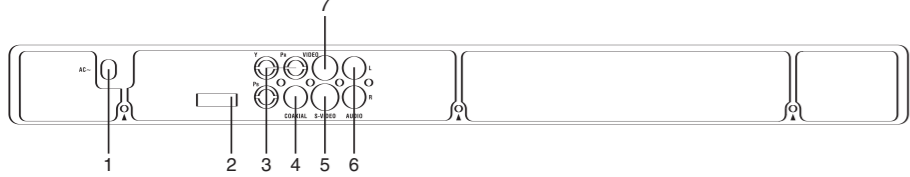

- Cable de electricidad
- Conector HDMI
- Conectores de salida del video por componente (Y, PB, PR)
Cable AV, No. de pieza 043-26102-533
- Conector de salida coaxial digital para audio
- Conector de salida de S-video
- Conectores de salida de audio izquierdo/derecha
- Conector de salida de video

CONTROL REMOTO

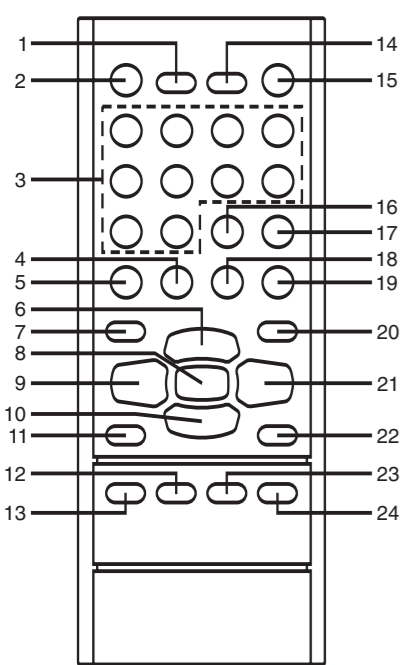

CONTROL REMOTO, NO. DE HS-R651PB-BLACK-320*
*Pieza reemplazable por el consumidor
(Vea al final del manual para ordenar.)

- Botón de HDMI/IPS
- Botón de ESPERA/ENCENDIDO
- Botones de números
- Botón de BUSCAR (◀◀)
- Botón de ABRIR/CERRAR
- Botón de Navegación (▲)
- Botón de ÁNGULO
- Botón de ENTRAR/REPRODUCIR ►
- Botón de Navegación (◀)/BRINCAR (⏮)
- Botón de Navegación (▼)
- Botón de BUSCAR
- Botón de TÍTULO/REGRESAR
- Botón de SUBTÍTULO
- Botón de DISPLAY
- Botón de SILENCIO
- Botón de Repetir /A-B
- Botón de PAUSA/PASO
- Botón de BUSCAR (▶▶)
- Botón de DETENER (■)
- Botón de ZOOM
- Botón de Navegación (▶)/BRINCAR (⏭)
- Botón de CONFIGURACIÓN
- Botón de AUDIO
- Botón de Menú de DVD/PBC

CONEXIÓN (CONTINÚA)

(MUY BUENO) S-VIDEO (no se muestra): Conecte el cable de S-Video al conector de S-VIDEO en la parte posterior del reproductor de DVD. Conecte el otro extremo al conector de S-Video en el televisor.

(MEJOR) SALIDA DE VIDEO PROGRESIVO (Y, PB, PR):

Use estos conectores para conectar la unidad a un televisor con conectores de entrada de video progresivo, presione el botón de HDMI/PS para seleccionar la resolución compatible del televisor. El escaneo progresivo es un sistema de escaneo de video que muestra en una sola pasada todas las líneas de un cuadro, a diferencia del sistema tradicional de escaneo entrelazado. Esta conexión brinda una calidad óptima. Para asegurar una calidad máxima en la imagen, utilice tres cables para video para las conexiones. Tome en cuenta que es esencial que las conexiones con código de color coincidan con un televisor compatible.

NOTA: SI LA PANTALLA DEL TELEVISOR ESTÁ EN BLANCO, PRESIONE REPETIDAMENTE EL BOTÓN DE HDMI/PS HASTA QUE APAREZCA NUEVAMENTE LA IMAGEN EN LA PANTALLA.

(MEJOR) HDMI (no se muestra): Conecte el cable HDMI (no incluido) al conector HDMI en la parte posterior del reproductor de DVD. Conecte el otro extremo al conector de entrada de HDMI en el televisor. HDMI transfiere señales de audio y video, de modo que si usa HDMI no hay necesidad de conectar el audio por separado.

NOTA IMPORTANTE SOBRE HDMI: Cuando use HDMI como su fuente de video, configure el HDMI en el menú de configuración general como se describe más adelante en este manual. Si su televisor no tiene conectores de entrada de audio y video y sólo tiene un conector RF, usted debe conectar un modulador de FR (no incluido).

CONECTAR EL DVD A UN SISTEMA DE CINE EN CASA

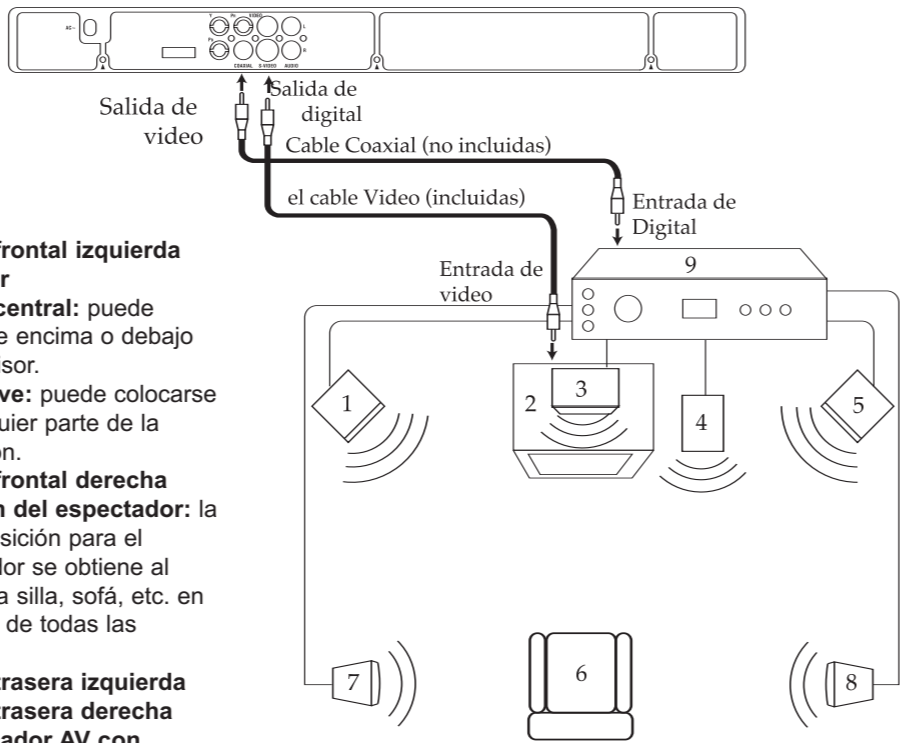

- Bocina frontal izquierda
- Televisor
- Bocina central: puede colocarse encima o debajo del televisor.
- Ultragraves: puede colocarse en cualquier parte de la habitación.
- Bocina frontal derecha
- Posición del espectador: la mejor posición para el espectador se obtiene al colocar la silla, sofá, etc. en el centro de todas las bocinas.
- Bocina trasera izquierda
- Bocina trasera derecha
- Amplificador AV con Descodificador Dolby Digital/Descodificador DTS

Coloque las bocinas ultragraves, frontales, traseras y centrales en los lugares como se muestra o describe aquí. Después de colocar correctamente las bocinas, ejecute la prueba de tono en el Amplificador AV y ajuste los controles de volumen hasta lograr el sonido deseado. Para lograr un mejor resultado, siéntese en la posición del espectador y pídale a alguien que ajuste el volumen por usted; eso le permitirá establecer los niveles óptimos.

NOTAS PARA CONECTAR AL TELEVISOR:

- Si su televisor tiene una entrada de HDMI, conecte el reproductor de DVD con el cable del componente para obtener mejores resultados; de lo contrario, use el conector del Componente, de S-Video o de Salida de video en el reproductor de DVD.
- Ponga el botón o interruptor de TV/VIDEO del televisor en VIDEO.
- Cuando conecte el DVD, consulte el manual del propietario del televisor y del sistema de audio, así como este manual.
- Antes de realizar la conexión, asegúrese de que las unidades estén apagadas y desconectadas.
- Conecte el reproductor de DVD directamente a su televisor. Si conecta el reproductor de DVD mediante una videocasetera, se distorsionará la imagen porque los discos DVD están protegidos contra copia.
- Si usa un televisor con opción de pantalla azul, desactive esta opción en el televisor para obtener mejores resultados.
- Si coloca el reproductor de DVD cerca de un sintonizador, se puede distorsionar la transmisión de radio. Si eso sucede, aleje el reproductor de DVD del sintonizador.

REPRODUCIR DISCOS

Discos compatibles

Este reproductor de DVD puede reproducir los siguientes tipos de discos: DVD, DVD+/- R, DVD+/- RW, CD de audio, CD de video, CD/CD-R/RW con archivos MP3, MPEG4 y CD con imágenes Kodak. Antes de introducir un disco en el reproductor, asegúrese de que sea compatible.



No se pueden reproducir los siguientes tipos de discos: discos láser, CD-I, CD-ROM (discos de computadora), DVD-ROM o discos grabados usando otras normas de transmisión (por ej. PAL o SECAM) o discos CD-G.

NOTA: Es posible que algunos discos no sean compatibles debido al lector láser, a los formatos de grabación y al software usado. Algunas tecnologías y métodos usados para grabar archivos MP3 en discos CD-R/RW pueden impedir una reproducción óptima de dichos archivos al degradar la calidad del sonido y/o la habilidad del reproductor de leer los archivos.
Codificación regional
Tanto el reproductor de DVD como los discos están codificados por región. Esos códigos regionales deben coincidir para que el disco se reproduzca. El código de este reproductor es Región 1.

2

OPCIONES BÁSICAS DE REPRODUCCIÓN

OPERACIÓN BÁSICA DE UN DISCO DVD/CD/VCD

- Conecte el cable al contacto eléctrico una vez que el reproductor de DVD esté conectado a su televisor.
- Encienda el televisor y sintonice el Canal de entrada de video, de ser necesario.
- Presione el botón de ESPERA en el control remoto o el botón de REPRODUCIR ►/Encendido en la unidad principal para encender la unidad; el indicador de On/Standby [encendido/espera] se apagará.
- Presione el botón de ABRIR/CERRAR para abrir la bandeja del disco. Introduzca en la bandeja un disco con la etiqueta hacia arriba. Presione nuevamente el botón de ABRIR/CERRAR para cerrar la bandeja del disco; la reproducción empezará automáticamente.
- Si aparece el Menú, use los botones de Navegación (◀, ▶, ▲, ▼) para seleccionar la opción deseada y presione el botón de ENTRAR/REPRODUCIR ► para seleccionar la opción.
- Para detener la reproducción, presione el botón de DETENER (■). Como la unidad recuerda dónde se detuvo (no válido en modo de CD), simplemente presione el botón de ENTRAR/REPRODUCIR ► para reanudar la reproducción donde se quedó (reanudar la reproducción). Si presiona dos veces el botón de DETENER (■), la unidad se detendrá por completo. Si deja el reproductor en modo de Detener/Pausa por más de un minuto sin interacción alguna con el usuario, se activará el protector de pantalla si está activada la opción de menú del Protector de pantalla. No existe la función reanudar cuando se reproduce un CD.

BUSCAR: Durante la reproducción, presione el botón de Buscar ►► o ◀◀ para mover el disco hacia adelante o atrás a doble (x2) velocidad para encontrar una sección específica. Presione repetidamente esos botones y la velocidad aumentará a x4, x8, x16 y reanudar la reproducción normal. El disco se moverá hacia adelante o atrás a alta velocidad hasta que presione el botón de ENTRAR/REPRODUCIR ►; la reproducción normal se reanudará en ese punto.

PAUSA Y PASO: Presione el botón de PAUSA/PASO mientras está en modo de Reproducir para pausar la imagen. Para avanzar un marco a la vez, presione repetidamente el botón de PAUSA/PASO. Para reanudar la reproducción normal, presione el botón de ENTRAR/REPRODUCIR ►.

BRINCAR: Presione el botón de Brincar (⏮) para avanzar el disco al inicio del siguiente capítulo o pista. Presione el botón de Brincar (⏭) para mover el disco al inicio del capítulo/pista anterior.

ZOOM: Presione una vez el botón de ZOOM durante los modos de reproducción Normal o Inmóvil y la unidad acercará la imagen x2. Presione una o dos veces más y la unidad se acercará a 3 ó 4 veces su tamaño. Use los botones de Navegación (◀, ▶, ▲, ▼) para mover la imagen en la pantalla del televisor. Presione una vez más el botón de ZOOM para cancelar la función de zoom. Esta función no está disponible en todos los discos.

AVANZAR O RETROCEDER LENTAMENTE: Presione el botón de PAUSA/PASO para pausar la reproducción, luego presione repetidamente el botón de Buscar ►► para mover el DVD hacia adelante en cámara lenta a velocidades de 1/2, 1/4, 1/8, 1/16 y reanudar la reproducción normal. Presione repetidamente el botón de Buscar ◀◀ para mover el DVD hacia atrás en cámara lenta a velocidades de 1/2, 1/4, 1/8 ó 1/16 y reanudar la reproducción normal. El sonido estará silenciado. Presione el botón de ENTRAR/REPRODUCIR ► para reanudar la reproducción normal.

BÚSQUEDA DE TÍTULO/CAPÍTULO (SÓLO DVD):Presione una vez el botón de BUSCAR. Presione los botones de Navegación (◀, ▶) para seleccionar el título ("TT") seguido de los botones de Número para seleccionar el número de título deseado (por ejemplo, para el número 5, presione "0", "5"). La reproducción se iniciará de inmediato. O BIEN Presione los botones de Navegación (◀, ▶) para seleccionar el Capítulo ("CH") seguido de los botones de Número para seleccionar el número de capítulo deseado (por ejemplo, para el número 2, presione "0", "2"). La reproducción se iniciará de inmediato.

BÚSQUEDA DE TÍTULO/CAPÍTULO/TIEMPO (SÓLO DVD):Presione dos veces el botón de BUSCAR. Presione los botones de Navegación (◀, ▶) para seleccionar el título ("TT") seguido de los botones de Número para seleccionar el número de título deseado (por ejemplo, para el número 5, presione "0", "5"). La reproducción se iniciará de inmediato. O BIEN Presione los botones de Navegación (◀, ▶) para seleccionar el Tiempo de título ("T"), seguido de los botones de Número para seleccionar el tiempo de título deseado (horas, minutos o segundos); la reproducción se iniciará de inmediato. Presione el botón de BUSCAR una tercera vez. Presione los botones de Navegación (◀, ▶) para seleccionar el Capítulo ("CH") seguido de los botones de Número para seleccionar el número de capítulo deseado (por ejemplo, para el número 5, presione "0", "5"). La reproducción se iniciará de inmediato. O BIEN Presione los botones de Navegación (◀, ▶) para seleccionar el Tiempo de capítulo ("T"), seguido de los botones de Número para seleccionar el tiempo de capítulo deseado (horas, minutos o segundos); la reproducción se iniciará de inmediato.

MODOS DE REPRODUCCIÓN

Reproducción repetida

Mientras se reproduce el disco, presione repetidamente el botón de REPETIR/A-B para seleccionar el modo de reproducción:
Modos de reproducción del DVD: Repetir capítulo, Repetir título, Repetir A-B, desactivar
Modos de reproducción del CD: Repetir pista, Repetir todas las pistas, Repetir A-B, desactivar
Modo de VCD (el control PBC debe estar desactivado): Repetir pista, Repetir todas las pistas, Repetir A-B, desactivar
Modo MP3: Repetir pista, repetir carpeta, carpeta

Repetir A-B

Para repetir un segmento entre dos puntos (A y B), presione tres veces el botón de REPETIR/A-B para definir el segmento que desea repetir. Deje que el disco se reproduzca hasta el final del segmento o use FORWARD [avanzar] para avanzar al punto final (B). Presione nuevamente el botón de REPETIR/A-B al final del segmento. El segmento se reproduce repetidamente hasta que presione REPETIR/A-B para reanudar la reproducción normal.

OPCIONES AVANZADAS DE REPRODUCCIÓN

MARCA DE ÁNGULO: Mientras está en modo de Reproducción, presione el botón de ÁNGULO; el número total de ángulos aparecerá en la pantalla. Presione repetidamente el botón de ÁNGULO para seleccionar el ángulo deseado; el ángulo cambiará en uno o dos segundos. Esta función no está disponible en todos los discos.

AUDIO (DVD Y VCD): Algunos discos tienen varias pistas de audio que se usan para diferentes idiomas o diferentes formatos de audio. Para cambiar el idioma o formato de audio durante la reproducción, presione el botón de AUDIO una o varias veces para seleccionar uno de los formatos de audio o idiomas. Para seleccionar VCD (Mono-izquierdo, Mono-derecho, Mono-mezclado, Estéreo).

Nota: Esta opción sólo está disponible si el disco ofrece más de un idioma o formato.

OPCIONES DE REPRODUCCIÓN AVANZADAS (CONTINÚA)

CONTROL DE REPRODUCCIÓN (PBC): La función de Control de reproducción sólo está disponible en los CD de video. Presione el botón de Menú de DVD/PBC para activar y desactivar la función de PBC. La función de Control de reproducción es compatible con los menús del formato VCD similar al menú de un DVD.

SILENCIO: Para silenciar temporalmente el sonido de reproducción, presione el botón de SILENCIO.

MENÚ DE SUBTÍTULOS: Presione el botón del menú de SUBTÍTULOS para seleccionar el idioma de subtítulos y luego active o desactive el menú de subtítulos si la función está disponible en el disco.

MENÚ DE TÍTULOS: Para ver el menú de títulos, si existe en el disco, presione el botón de menú de TÍTULO/REGRESAR. Luego use los botones de Navegación (◀, ▶, ▲, ▼) para seleccionar la opción deseada y presione el botón de ENTRAR/REPRODUCIR ►.

BOTÓN DE DISPLAY: Cada vez que presione el botón de DISPLAY verá el tiempo transcurrido y tiempo restante del disco que se está reproduciendo. Cada vez que presione el botón de DISPLAY alternará entre la siguiente información, dependiendo del modo de reproducción:

	DVD	CD/VCD
Presionar una vez	Tiempo transcurrido del título	Sencillo tiempo transcurrido
Presionar dos veces	Tiempo remanente del título	Sencillo tiempo restante
Presionar tres veces	Tiempo transcurrido del capítulo	Total de tiempo transcurrido
Presionar cuatro veces	Tiempo remanente del capítulo	Total de tiempo remanente
Presionar cinco veces	Desactivado	Desactivado

MP3: Presione una vez el botón de DISPLAY para ver el tiempo transcurrido de la pista y tiempo remanente de la pista.

NOTA: Para el VCD, si está activado PBC, el Total de tiempo transcurrido y el Total de tiempo remanente no estará disponible.

REPRODUCCIÓN DE UN MP3

REPRODUCIR UN MP3

MP3 en un formato de archivo de audio que comprime la música grabada. La principal ventaja del formato mp3 es la capacidad de guardar pistas de música con la calidad de un CD en una computadora personal dentro de archivos comprimidos y amigables.

Antes de introducir un disco, revise que sea compatible con el reproductor:

- Encienda el DVD presionando el botón de ESPERA/ENCENDIDO y abra la bandeja del disco presionando el botón de ABRIR/CERRAR.
- Coloque el disco en la bandeja con la cara impresa hacia arriba y cierre la bandeja.
- Seleccione una carpeta usando los botones de Navegación (▲, ▼), luego presione el botón de ENTRAR/REPRODUCIR ► para ver el contenido de las carpetas.
- Seleccione una pista usando los botones de Navegación (▲, ▼), luego presione el botón de ENTRAR/REPRODUCIR ► para iniciar la reproducción.
- Presione el botón de DETENER (■) para detener la reproducción.
- Para regresar a la lista de la carpeta, presione el botón de Navegación (◀) en modo de Paro.
- En cuanto a las funciones de Brincar y Buscar, consulte las opciones básicas de reproducción.
- Ingrese la pista/archivo usando los botones de número para seleccionar directamente o reproducir un archivo.

CD CON IMÁGENES

Introduzca un CD que contenga archivos de imágenes.

Nota: El tiempo que se tarda en aparecer el contenido del disco varía de acuerdo al tamaño de la memoria y la cantidad de imágenes que hay en el disco. Si no aparece nada después de unos minutos, es posible que algunos archivos estén muy grandes. En ese caso, reduzca la resolución de los archivos a menos de 5 megapíxeles e inténtelo de nuevo.

Operación básica del CD con imágenes

- Presione el botón de ESPERA/ENCENDIDO para encender la unidad; el indicador de STANDBY [espera] se apagará.
- Presione el botón de ABRIR/CERRAR para abrir la bandeja del disco, "OPEN" [abierto] aparecerá en la pantalla. Introduzca un disco con imágenes con la etiqueta hacia arriba en la bandeja del disco. Presione el botón de ABRIR/CERRAR para cerrar la bandeja del disco. "LOADING" [cargando] aparecerá en la pantalla del televisor. Después de cargarse, la reproducción iniciará automáticamente.
- Presione el botón de Brincar (⏮) o (⏭) para brincar las imágenes. La unidad reproducirá todas las imágenes en el disco y luego aparecerá el menú en la pantalla del televisor. Para seleccionar la imagen deseada, presione los botones de Navegación (▲, ▼, ◀, ▶) seguido del botón de ENTRAR/REPRODUCIR ► para reproducir de nuevo la imagen deseada. Si la opción de Protector de pantalla está activada, el protector de pantalla aparecerá aproximadamente en un minuto cuando el menú aparezca en la pantalla del televisor.

Para seleccionar una foto durante la reproducción: presione los botones de número correspondientes a la imagen que desea ver (es decir, para la primera imagen en el disco, ingrese "0", "0", "1").

Para pausar al presentación de las fotos: presione el botón de PAUSA/PASO.

Para reanudar la reproducción: presione el botón de ENTRAR/REPRODUCIR ►

Para detener la reproducción del CD con imágenes: presione el botón de DETENER (■).

Free Manuals Download Website

<http://myh66.com>

<http://usermanuals.us>

<http://www.somanuals.com>

<http://www.4manuals.cc>

<http://www.manual-lib.com>

<http://www.404manual.com>

<http://www.luxmanual.com>

<http://aubethermostatmanual.com>

Golf course search by state

<http://golfingnear.com>

Email search by domain

<http://emailbydomain.com>

Auto manuals search

<http://auto.somanuals.com>

TV manuals search

<http://tv.somanuals.com>