

# Memorex®

DVD/VCD CD/CD PLAYER  
TOCADISCOS DVD.VCD CD/CD  
LECTEUR DVD/VCD CD/CD

**MODEL/MODELO/MODÈLE:MVD2026 (SUFFIX B)**

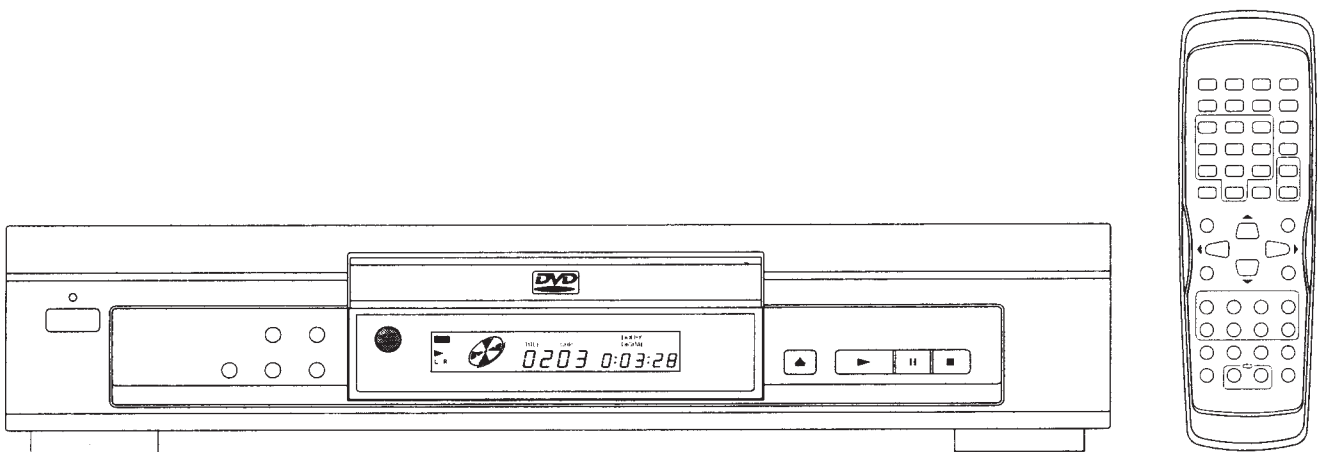

**INSTRUCTION MANUAL  
MANUAL DE INSTRUCCIONES  
MANUEL D'INSTRUCTIONS**

# Safety information

**Note:**

This player can be used only where the power supply is AC 120V/60Hz. It cannot be used elsewhere.

**CAUTION:**

**DVD/VIDEO CD/CD PLAYER IS A CLASS 1 LASER PRODUCT. HOWEVER THIS DVD/VIDEO CD/CD PLAYER USES A VISIBLE LASER BEAM WHICH COULD CAUSE HAZARDOUS RADIATION EXPOSURE IF DIRECTED. BE SURE TO OPERATE THE DVD/VIDEO CD/CD PLAYER CORRECTLY AS INSTRUCTED.**

**WHEN THIS DVD/VIDEO CD / CD PLAYER : IS PLUGGED TO THE WALL OUTLET, DO NOT PLACE YOUR EYE CLOSE TO THE OPENING OF THE DISC TRAY AND OTHER OPENINGS TO LOOK INTO THE INSIDE OF THIS PLAYER.**

**USE OF CONTROLS OR ADJUSTMENTS OR PERFORMANCE OF PROCEDURES OTHER THAN THOSE SPECIFIED HEREIN MAY RESULT IN HAZARDOUS RADIATION EXPOSURE.**

**DO NOT OPEN COVERS AND DO NOT REPAIR YOURSELF. REFER SERVICING TO QUALIFIED PERSONNEL.**

**WARNING:**

**TO REDUCE THE RISK OF FIRE OR ELECTRIC SHOCK, DO NOT EXPOSE THIS EQUIPMENT TO RAIN OR MOISTURE.**

**TO REDUCE THE RISK OF FIRE OR ELECTRIC SHOCK, AND ANNOYING INTERFERENCE, USE THE RECOMMENDED ACCESSORIES ONLY.**

**THIS DEVICE IS INTENDED FOR CONTINUOUS OPERATION!**

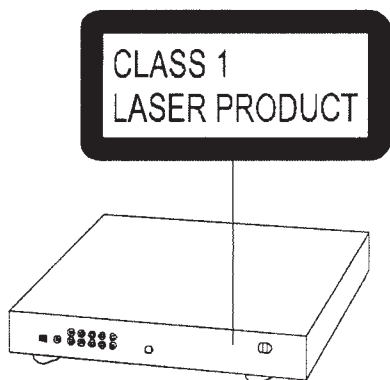

(Back of player)



**CAUTION**  
**RISK OF ELECTRIC SHOCK**  
**DO NOT OPEN**



**CAUTION: TO REDUCE THE RISK OF ELECTRIC SHOCK, DO NOT REMOVE COVER (OR BACK). NO USER-SERVICEABLE PARTS INSIDE. REFER SERVICING TO QUALIFIED SERVICE PERSONNEL.**

(Back of player)



The lightning flash with arrowhead symbol, within an equilateral triangle, is intended to alert the user to the presence of uninsulated "dangerous voltage" within the product's enclosure that may be of sufficient magnitude to constitute a risk of electric shock to persons.



The exclamation point within an equilateral triangle is intended to alert the user to the presence of important operating and maintenance (servicing) instructions in the literature accompanying the appliance.

CAUTION	- LASER RADIATION WHEN OPEN. DO NOT STARE INTO BEAM.
ATTENTION	- RAYONNEMENT LASER EN CAS D'OUVERTURE. NE PAS REGARDER DANS LE FAISCEAU.
VORSICHT	- LASERSTRAHLUNG, WENN ABDECKUNG GEÖFFNET. NICHT IN DEN STRAHL BLICKEN.
ADVARSEL	- LASERSTRÅLING VED ÅBNING. SE IKKE IND I STRÅLEN.
ADVARSEL	- LASERSTRÅLING NÅR DEKSEL ÅPNES. STIRR IKKE INN I STRÅLEN.
VARNING	- LASERSTRÅLNING NÅR DENNA DEL ÄR ÖPPNAD. STIRR EJ IN I STRÅLEN.
VARO!	- AVATTAESSA OLET ALLTINA LASERSÄTELYLLE. ÄLÄ TUIJOTA SÄTEESEEN.

(inside of player)

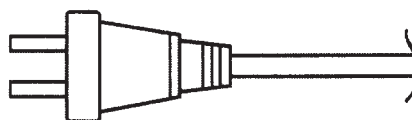

**CAUTION: TO PREVENT ELECTRIC SHOCK, MATCH WIDE BLADE OF PLUG TO WIDE SLOT FULLY INSERT.**

**ATTENTION: POUR ÉVITER LES CHocs ÉLECTRIQUES INTRODUIRE LALAME LA PLUS LARGE DE LA FICHE DANS LABO RNECORRESPONDANTE DE LA PRISE ET POUSSER JUSQU'AU FOND.**

# SAFETY INSTRUCTIONS

Before using the unit, be sure to read all operating instructions carefully. Please note that these are general precautions and may not pertain to your unit. For example, this unit may not have the capability to be connected to an outdoor antenna.

1. **READ INSTRUCTIONS**  
All the safety and operating instructions should be read before the product is operated.
2. **RETAIN INSTRUCTIONS**  
The safety and operating instructions should be retained for future reference.
3. **HEED WARNING**  
All warnings on the product and in the operating instructions should be adhered to.
4. **FOLLOW INSTRUCTIONS**  
All operating and use instructions should be followed.
5. **CLEANING**  
Unplug this product from the wall outlet before cleaning. Do not use liquid cleaners or aerosol cleaners. Use a damp cloth of cleaning.
6. **ATTACHMENTS**  
Do not use attachments not recommended by the product's manufacturer as they may cause hazards.
7. **WATER AND MOISTURE**  
Do not use this product near water-for example, near a bathtub, washbowl, kitchen sink or laundry tub, in a wet basement, or near a swimming pool.
8. **ACCESSORIES**  
Do not place this product on an unstable cart, stand, tripod, bracket, or table. The product may fall, causing serious injury and serious damage to the products. Use only with a cart, stand, tripod, bracker, or table recommended by the manufacturer or sold with the product. Any mounting of the product should follow the manufacturer's instructions, and should use a mounting accessory recommended by the manufacturer.
- 8A. Appliance and cart combination should be moved with care. Quick stops, excessive force, and uneven surfaces may cause the appliance and cart combination to overturn.
9. **VENTILATION**  
Slots and openings in the cabinet and in the back or bottom are provided for ventilation and to ensure reliable operation of the product and protoel from overheating. These openings must not be blocked or covered. The openings should never be blocked by placing the product on a bed, sofa, rug or other similar surface. This product should never be placed near or over a radiator or heat source. This product should not be placed in a built-in installation such as a bookcase or rack unless proper ventilation is provided or the manufacturer's instructions have been adhered to.
10. **POWER SOURCES**  
This product should be operated only from the type of power source indicated on the marking label. If you are not sure of the type of power supply to your home, consult your appliance dealer or local power company. For products intended to operate from battery power, or other sources, refer to the operating instructions.



# SAFETY INSTRUCTIONS

## 11. GROUNDING OR POLARIZATION

This product is equipped with a polarized alternating-current line plug (a plug having one blade wider than the other). This plug will fit into the power outlet only one way. This is a safety feature. If you are unable to insert the plug fully into outlet, try reversing the plug. If the plug should still fail, contact your electrician to replace your obsolete outlet. Do not defeat the safety purpose of the polarized plug.

## 12. POWER-CORD PROTECTION

Power-supply cords should be routed so that they are not likely to be walked on or pinched by items placed upon or against them, paying particular attention to cords at plugs, convenience receptacles, and the point where they exit from the appliance.

## 13. LIGHTNING

To protect your product from a lightning storm, or when it is left unattended and unused for long periods of time, unplug it from the wall outlet and disconnect the antenna or cable system. This will prevent damage to the product due to lightning and power - line surges.

## 14. POWERLINES

An outside antenna system should not be in the vicinity of overhead power lines or other electric light or power circuits, or where they can fall into such power lines or circuits. When installing an outside antenna system, extreme care should be taken to keep from touching such power lines or circuits as contact with them might be fatal.

## 15. OVERLOADING

Do not overload wall outlets and extension cords as this can result in a risk of fire or electric shock.

## 16. OBJECT AND LIQUID ENTRY

Never push objects of any kind into this product through openings as they may touch dangerous voltage points or short out parts that could result in fire or electric shock. Never spill or spray any type of liquid on the product.

## 17. OUTDOOR ANTENNA GROUNDING

If an outside antenna is connected to the product be sure the antenna system is grounded so as to provide some protection against voltage surge and built-up static charges. Section B10 of the National Electric Code, ANS/NFPA 70, provides information with respect to proper grounding of the mast and supporting structure, grounding of the lead-in wire to an antenna discharge product size of grounding conductors location of antenna discharge product connection to grounding electrodes and requirements for grounding electrode.

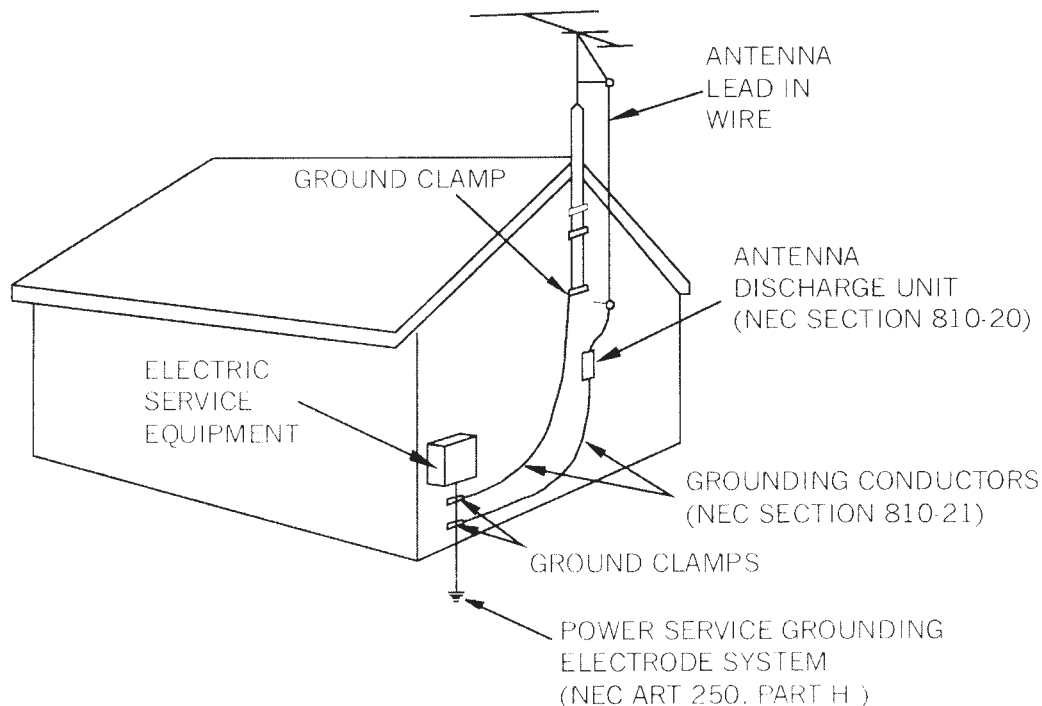

# SAFETY INSTRUCTIONS

## 18. SERVICING

Do not attempt to service this product yourself as opening or removing covers may expose you to dangerous voltage or other hazards. Refer all servicing to qualified service personnel.

## 19. REPLACEMENT PARTS

When replacement parts are required be sure the service technician uses replacement parts specified by the manufacturer or those have the same characteristics as the original part. Unauthorized substitutions may result in fire electric shock or other hazards.

## 20. SAFETY CHECK

Upon completion of any service or repairs to this product ask the service technician to perform safety check to determine that the product is in proper operating condition.

## 21. WALL OR CEILING MOUNTING

The product should be mounted to a wall or ceiling only as recommended by the manufacturer.

## 22. DAMAGE REQUIRING SERVICE

Unplug the product from the wall outlet and refer servicing to qualified service personnel under the following conditions:

- a. When the power-supply cord or plug is damaged.
- b. If liquid has been spilled, or objects have fallen into the product.
- c. If the product has been exposed to rain or water.
- d. If the product does not operate normally by following the operating instructions. Adjust only those controls that are covered by the operating instructions as an adjustment to other controls may result in damage and will often require extensive work by a qualified technician to restore the product to its normal operation.
- e. If the product has been dropped or the cabinet has been damaged.
- f. When the product exhibits a distinct change in performance-this indicates a need for service.

## 23. HEAT

The product should be situated away from heat sources such as radiators heat registers, stoves, or other products (including amplifiers) that produce heat.

## 24. NOTE TO CATV SYSTEM INSTALLER

The reminder is provided to call the CATV system installer's attention to Article 820-40 of the NEC that provides guidelines for proper grounding and in particular, specifies that the cable ground shall be connected to the grounding system of the building, as close to the point of cable entry as practical.



# Getting started

## Playback features

- Skipping ahead and skipping back
- Multi-speed slow motion playback
- 3-step zooming playback
- 3-way repeat playback
- 0-99 numeric selection
- Programmable playback
- Time search

Before using the player, please ensure that the local AC voltage is suitable for this unit.

### Disc types

	Audio & Video	Disc size 12cm Single side, single layer / single side, double layer PAL and NTSC DVD disc Playback time 135min/240min max.
	Audio & Video	Disc size 12cm/8cm SVCD, CD and VCD disc Playback time 74min/24min max.
	Audio & Video	Disc size 12cm/8CM CD disc Playback time 74min/20min max.

## Disc maintenance

Before playback, wipe the disc from the center hole toward the outer edge with a clean cloth.



Right



Wrong

Never use benzine, thinner, cleaning fluid, static electricity prevention liquids or any other solvent.

Before using the player, please ensure that the local AC voltage is suitable for this unit.

# Control reference guide

## Main unit (front view)

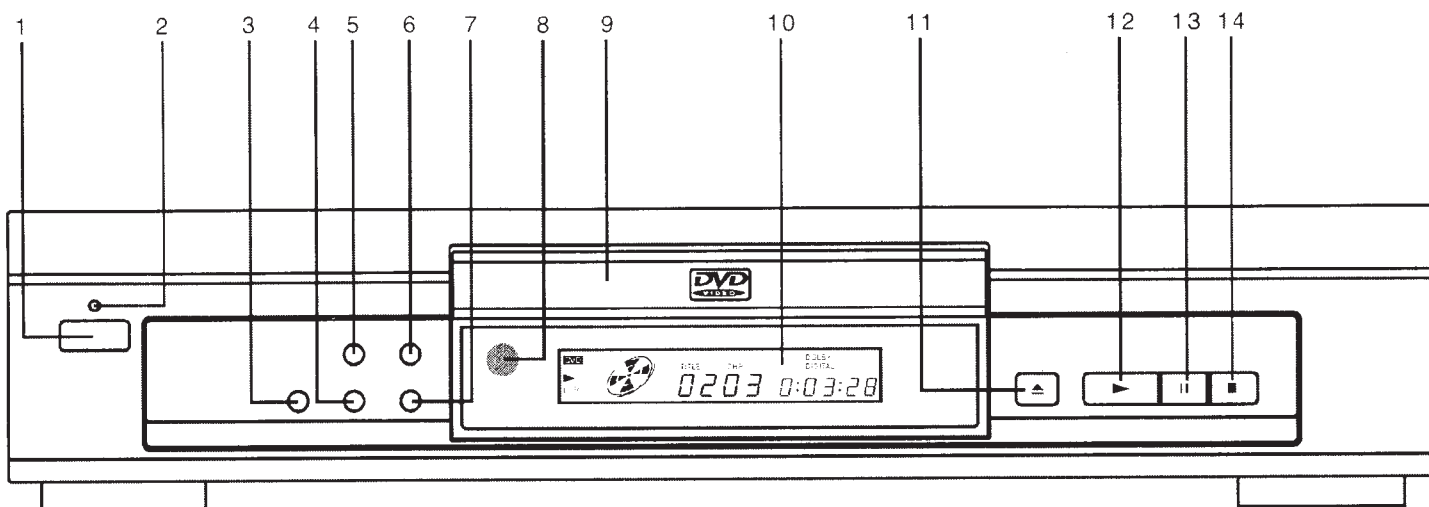

- |  |   |
|--|---|
| <ol style="list-style-type: none"> <li>1. POWER BUTTON<br/>Press to switch on the player or change to standby mode (the player is on)</li> <li>2. ON / STANDBY INDICATOR<br/>When the player is connected to the AC power supply, this indicator lights up in standby mode and goes out when the player is turned on.</li> <li>3. REPEAT BUTTON</li> <li>4. REVERSE SEARCH BUTTON</li> <li>5. REVERSE SKIP BUTTON</li> </ol> | <ol style="list-style-type: none"> <li>6. FORWARD SKIP BUTTON</li> <li>7. FORWARD SEARCH BUTTON</li> <li>8. REMOTE SENSOR</li> <li>9. DISC TRAY</li> <li>10. DISPLAY WINDOW</li> <li>11. OPEN / CLOSE BUTTON</li> <li>12. PLAY BUTTON</li> <li>13. PAUSE BUTTON</li> <li>14. STOP BUTTON</li> </ol> |
|--|---|

## Main unit (display window)

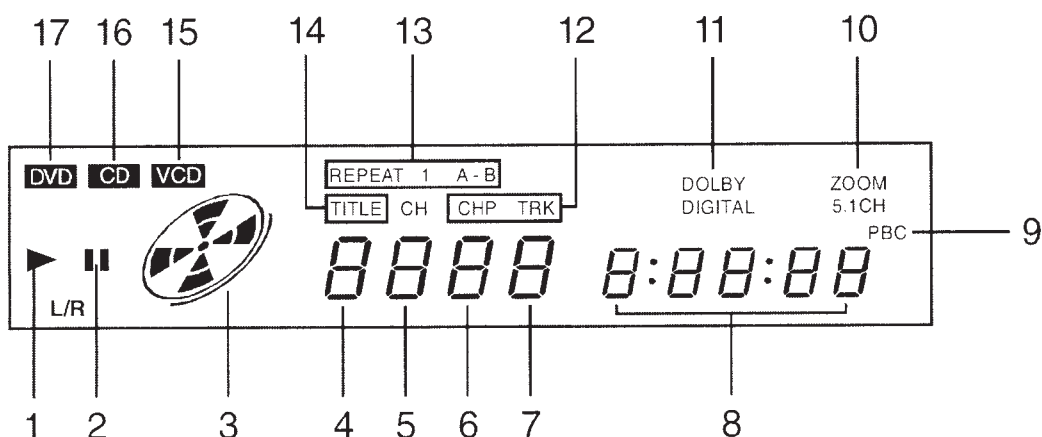

- |  |  |
|--|--|
| <ol style="list-style-type: none"> <li>1. PLAY</li> <li>2. PAUSE</li> <li>3. DISC PLAYING INDICATOR</li> <li>4.-5. TITLE (DVD) / TRACK (CD) NUMBER</li> <li>6.-7. CHAPTER (DVD) NUMBER</li> <li>7. TRACK NUMBER</li> <li>8. PLAY TIME INDICATOR</li> <li>9. PBC INDICATOR</li> </ol> | <ol style="list-style-type: none"> <li>10. ZOOM INDICATOR</li> <li>11. DOLBY DIGITAL INDICATOR</li> <li>12. CHAPTER (DVD) / TRACK (CD) INDICATOR</li> <li>13. REPEAT 1 A-B INDICATOR</li> <li>14. TITLE INDICATOR</li> <li>15. VCD INDICATOR</li> <li>16. CD INDICATOR</li> <li>17. DVD INDICATOR</li> </ol> |
|--|--|

# Control reference guide

## Main unit (rear view)

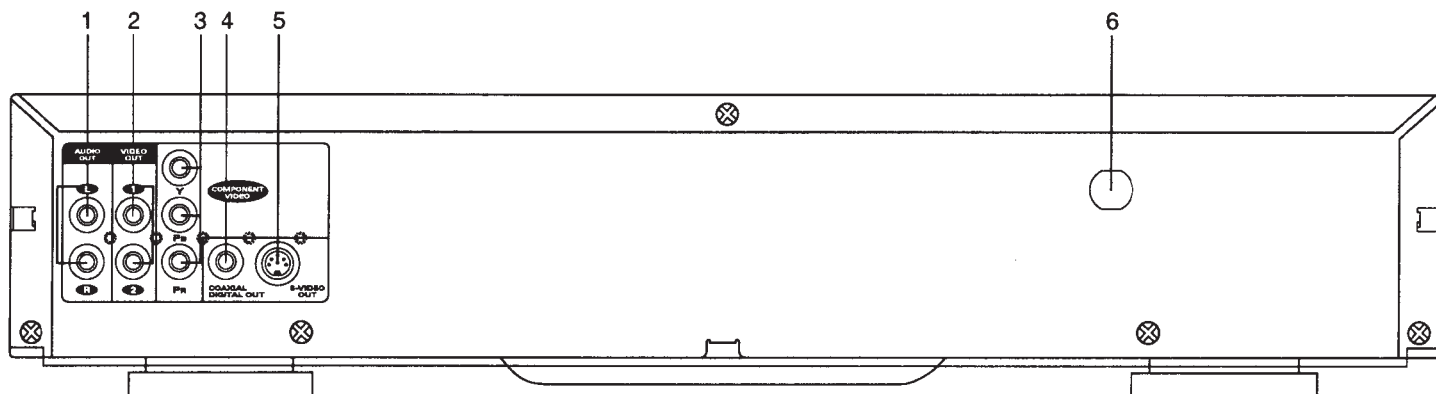

1. STEREO AUDIO L / R OUTPUT
2. VIDEO OUTPUT (COMPOSITE)
3. COMPONENT VIDEO (Y.PB.PR) OUTPUT
4. COAXIAL DIGITAL AUDIO OUTPUT
5. S-VIDEO OUT
6. POWER CORD



# Control reference guide

## Battery installation(remote control unit)

1. Remove the battery cover.

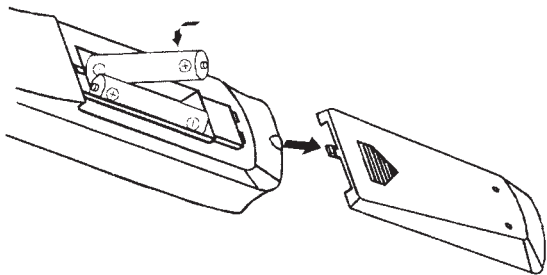

2. Insert two batteries (AA, R6, UM-3 type) making sure the polarity (+/-) matches the marks inside the unit.

3. Replace the cover.

— Do not attempt to recharge, short-circuit, disassemble, heat or throw the batteries into the fire.

— Do not mix old and new batteries.

## Remote control unit

1. STANDBY BUTTON
2. OPEN / CLOSE BUTTON
3. AUDIO MENU BUTTON
4. DVD MENU BUTTON
5. 3 D BUTTON
6. ANGLE BUTTON
7. AUDIO MODE BUTTON
8. ZOOM BUTTON
9. CLEAR BUTTON
10. SETUP BUTTON
11. ▲ / ▼ / ◀ / ▶ (NAVIGATION ARROWS)
12. ENTER BUTTON
13. STOP BUTTON
14. SLOW/F BUTTON
15. FORWARD SEARCH BUTTON
16. FORWARD SKIP BUTTON
17. RANDOM BUTTON
18. PAUSE/STEP BUTTON
19. BOOKMARK BUTTON
20. REPEAT A-B BUTTON
21. MUTE BUTTON
22. SEARCH BUTTON
23. PROGRAM BUTTON

24. REVERSE SKIP BUTTON
25. REVERSE SEARCH BUTTON
26. SLOW/R BUTTON
27. PLAY BUTTON
28. RETURN BUTTON
29. DISPLAY BUTTON
30. DIGEST BUTTON
31. NUMBER 0 TO + 9 BUTTONS
32. SUBTITLE MENU BUTTON
33. TITLE MENU BUTTON
34. KEY LOCK BUTTON
35. PBC BUTTON

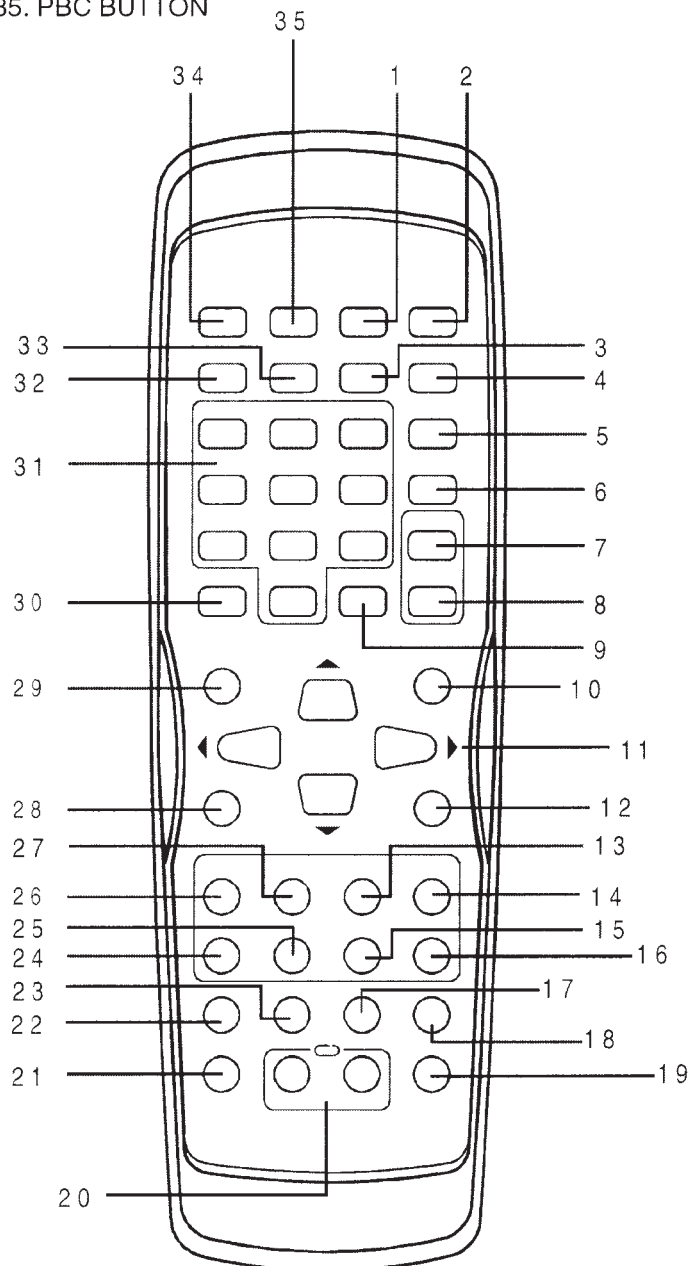

- Point remote control unit no more than 6m from the remote sensor and within about 45° of the front of the unit.

Weak batteries can leak and severely damage the remote control unit.

## System connection

- **CONNECT DVD PLAYER TO TV SET BY AUDIO/AV CABLE:**

Use audio cable (Red/White) , video cable (Yellow) to connect DVD player and your TV.

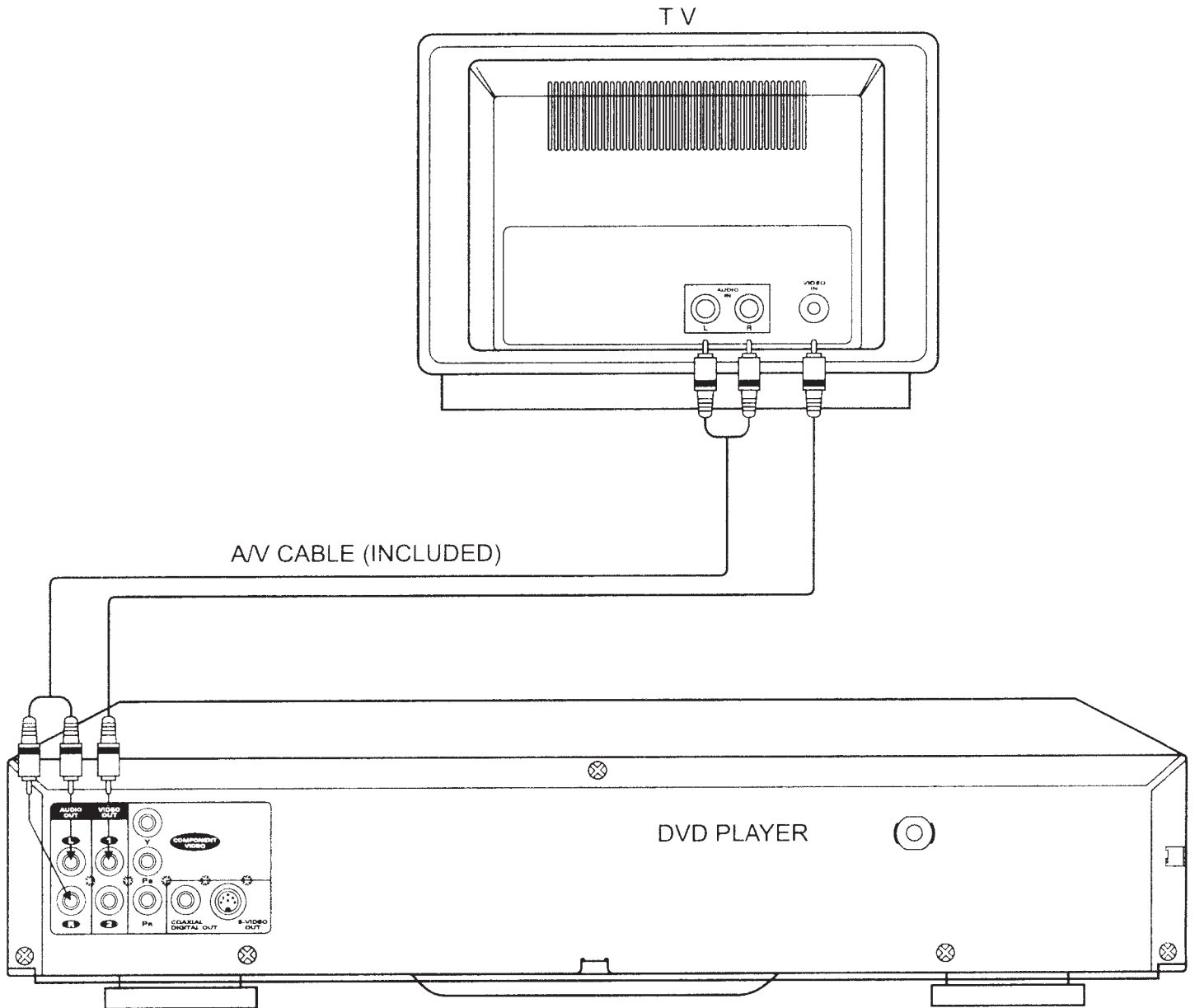

Turn off the power and keep AC cord pulled out from the outlet when connecting the system.

# Connections

- **CONNECT DVD PLAYER TO TV SET BY AUDIO/COMPONENT CABLE:**

Use audio cable (Red/White) , component cable (not included) to connect DVD player and your TV.

- Select YUE OUT to “YUV” in set up menu second page.

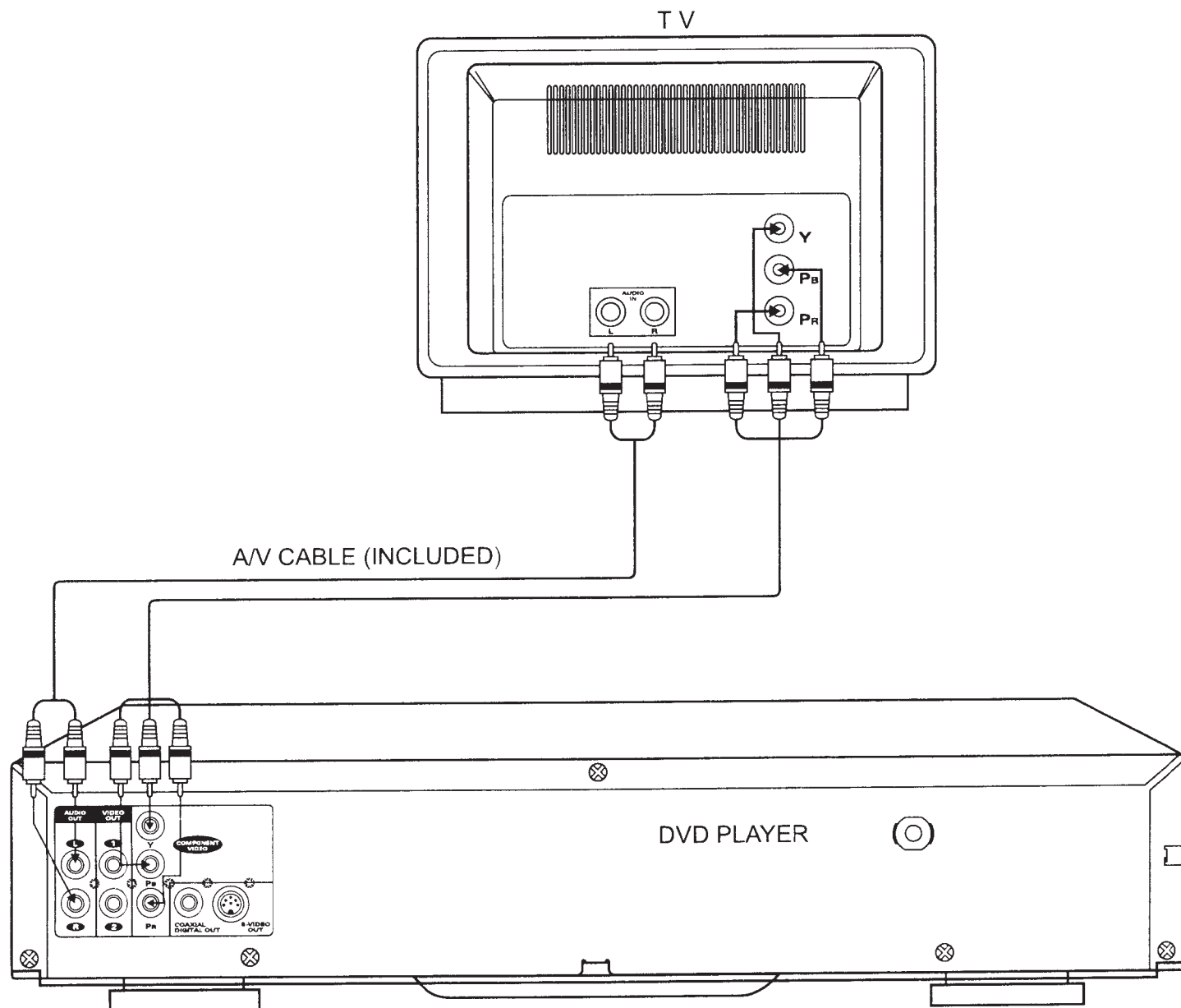

Turn off the power and keep AC cord pulled out from the outlet when connecting the system.

# Connections

- **CONNECT DVD PLAYER TO TV SET BY S-VIDEO SOCKET:**

Connect the S-VIDEO cable (not included) to connect DVD player and your TV.

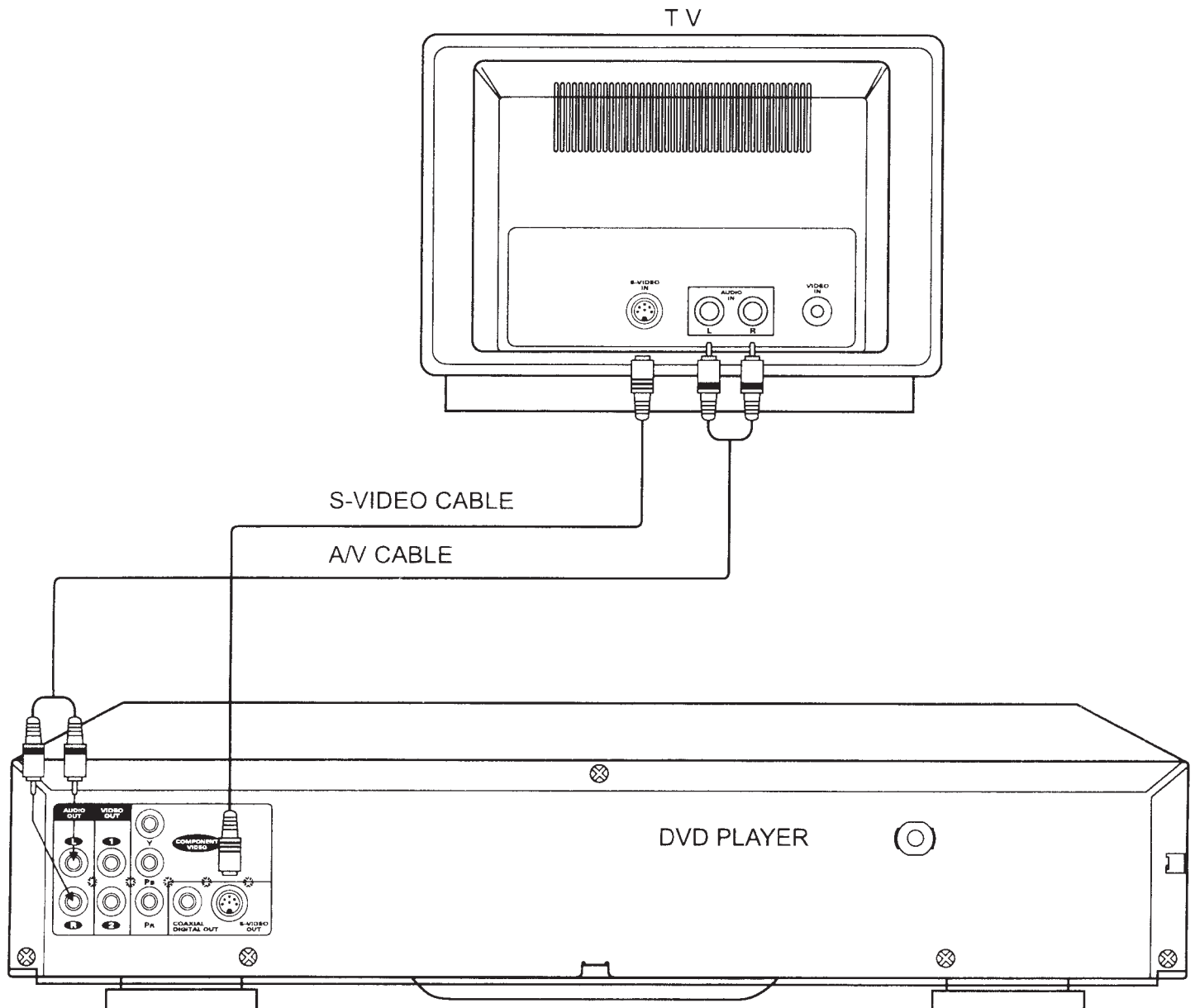

- **AFTER COMPLETING ALL CONNECTIONS:**

Select "2CH" (OSD ON TV SCREEN) by AUDIO MODE button on Remote Handset.

# Home theatre connection

## System connection

Connect the COAXIAL DIGITAL OUT terminal to the amplifier if the amplifier has the corresponding digital input terminals.

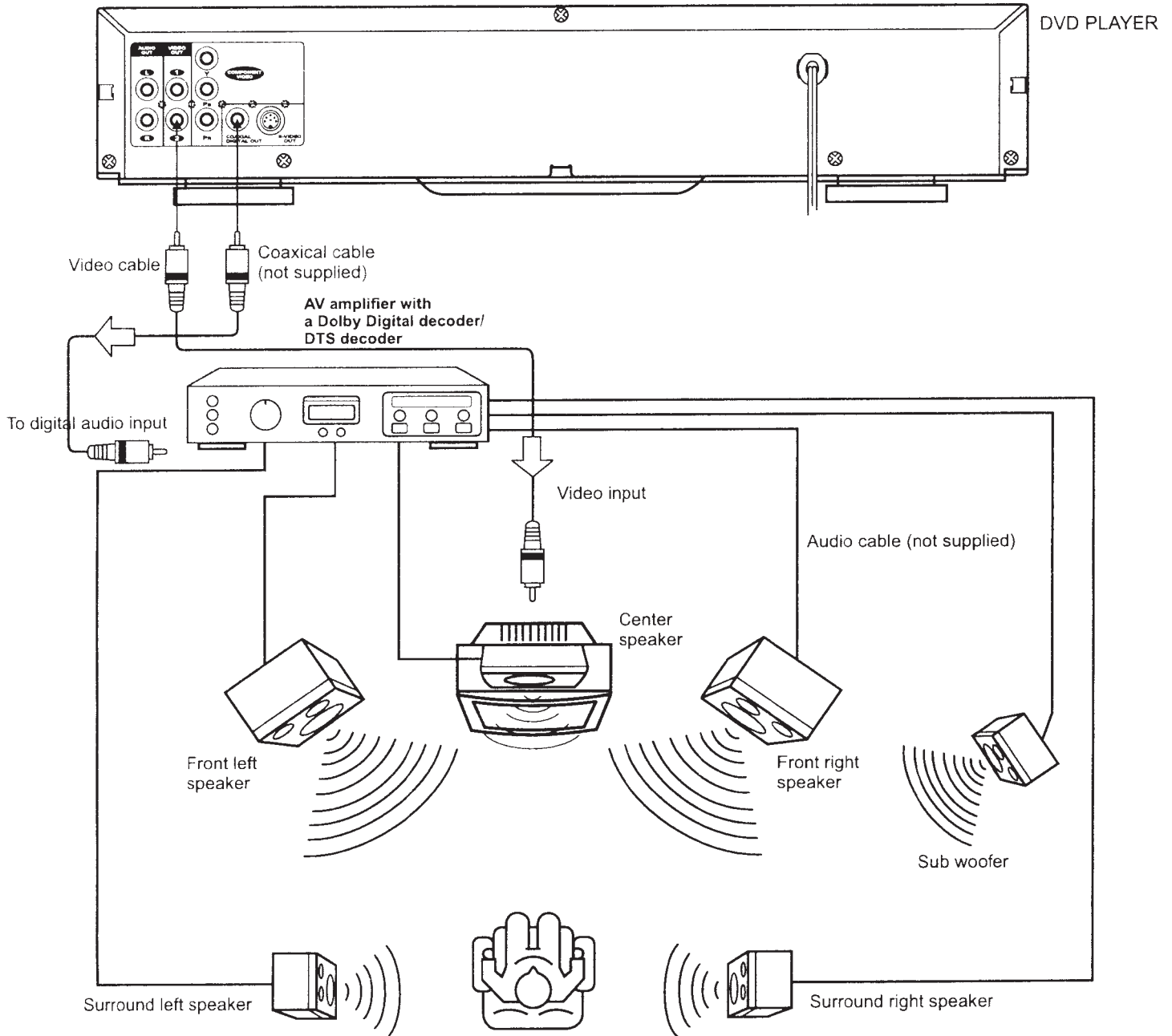

Turn off the power and keep AC cord pulled out from the outlet when connecting the system.

# Basic operation

## Starting playback

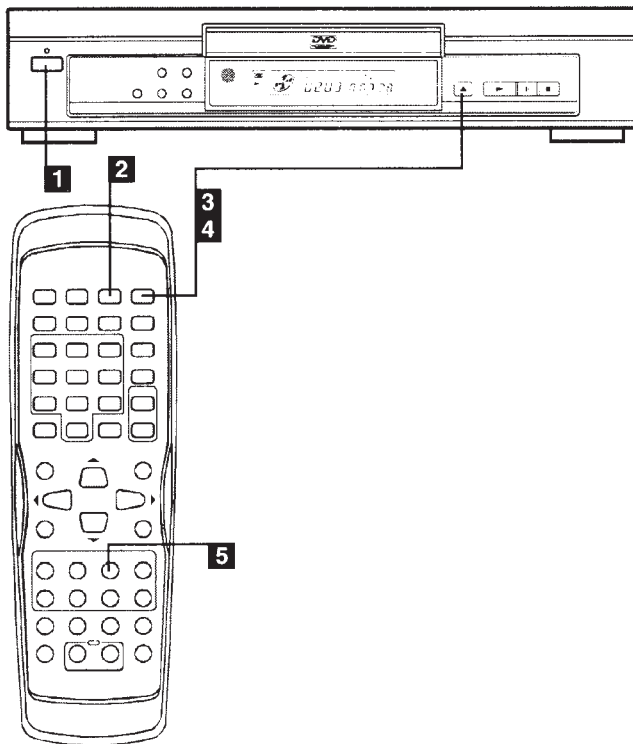

- 4 Press open/close button. The disc tray closes ('load' flashing on display and 'LOADING' appears on TV screen), and play start automatically.

### ***If a MENU appears on the TV screen:***

Press the ▲, ►, ▼ or ◀ button, to select the desired item, then press the ENTER button. Playback of the selected item will start.

Note:

For more details, please refer to the jacket or case of the disc.

5. Stopping play

Press the STOP button once "RESUME PLAY" appears on the screen.

The player memories the point where you stopped.

If you press the PLAY button again, play starts automatically from the point where you stopped. (Resuming Playback)

If the stop button is pressed twice, the screen shows "STOP", then the player stops completely.

Note:

- Some discs may not start resuming playback.

- 1 Press POWER button to turn on power, the stand by indicator turns off.
- 2 If the unit is on stand by mode. Press STANDBY button, then the unit turn on.
- 3 Press OPEN/CLOSE button to open the disc tray ('open' appears on display and TV screen) and place the disc with the label facing up on the disc tray.
  - Hold the disc without touching either of its surfaces, position it with the printed title side facing up, align it with the guides, and place it in its proper position.

# Basic operation

## Panel Key Lock

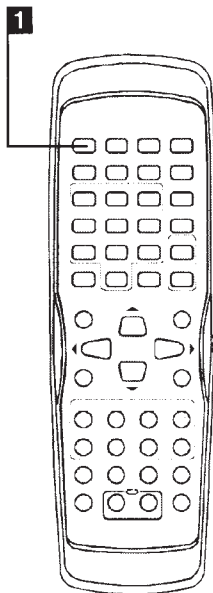
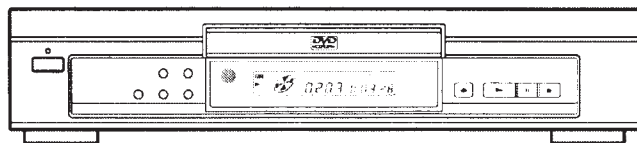

- 1** Press Key Lock Button: "Key lock" Appear on TV screen, then the function key on main unit are disable except power button. To make all buttons available again, press "Key lock" button again.

## Skip and Searching

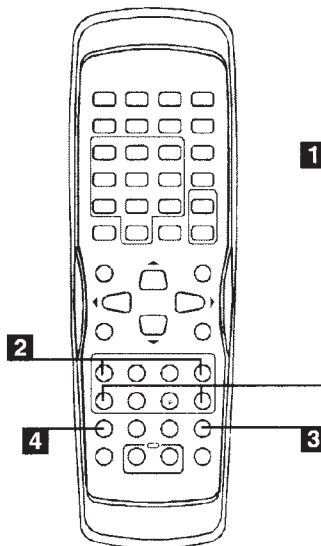
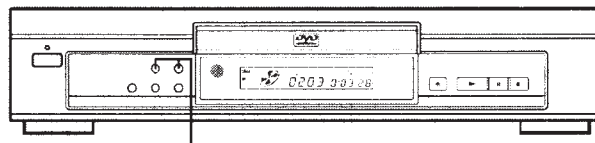

- 1** SKIP BACK/NEXT button: Press these buttons to go to the previous/next chapter (DVD) or track (VCD/CD).
- 2** SLOW/F,SLOW/R button: Press this button to select slow-motion forward or rewind playback at 1/2, 1/4, 1/6, 1/8, 1/12, 1/16 normal speed without sound.
  - Press PLAY button to return to normal playback.
- 3** PAUSE/STEP button: You can enjoy still picture or frame by frame by pressing this button.
- 4** SEARCH REV and FF button: These buttons allow skipping ahead/back at 4-level speeds as x2, x4, x8, and x20.
  - Press PLAY button to return to normal playback.

When "🚫" appears while a button is being operated, it means that the corresponding is prohibited by the player or the disc.

# Basic operation

## Time search

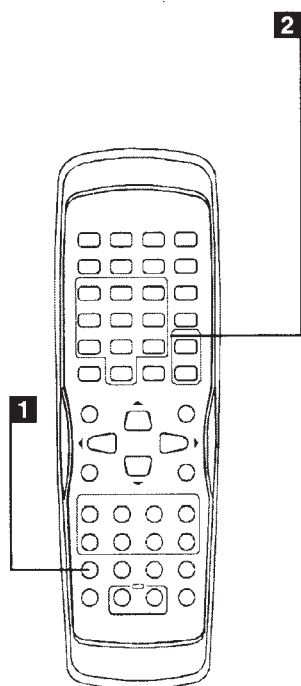

1. SEARCH:
  - TITLE (DVD) AND TRACK (VCD/CD/MP3) SELECT.Press this button to go to desired position.  
The player provides 3 search mode.

```
GOTO TM/CH/TL:
TIME: : : :
CHAPTER: {  } |
TITLE: {  }
```

[DVD only]

```
TRACK SEARCH
TIME: : : :
TRACK: {  }
```

[VCD only when PBC is off]

```
DISC SEARCH
TRACK: {  }
```

[CD/MP3 only]

2. SELECT TITLE / TRACK (NUMERIC BUTTONS 0-9)  
Desired title (DVD) or track (VCD/CD/MP3) can be selected by pressing numeric buttons. After selected, press "ENTER". When the above items are showed on TV screen, you can select desired item by ▲, ▼ and input numbers to locate desired sector.

## CD-R, CD-RW, MP3 DISC

This unit may play CD-R, CD-RW, MP3 DISC

- When play CD-R, CD-RW DISC, the CD indicator will light up.
- When play MP3 DISC, the display will show "P3".

### MP3

MP3 is the abbreviation of "MPEG 1 Audio Layer 3". MPEG Audio is a compression specification that compresses the audio portion only. This image compression method is used in DVD or Video CD, etc. The audio data has been compressed into about 1/10.

Important notes:

- This player not responsible for playability of MP3 in any case. Due to recording condition such as PC performance, writing software, media ability or etc.
- For CD-RW or CD-R, it may not be played according to the type of this disc.



# Playback mode

## Repeat playback mode buttons

The repeat functions that you can enjoy are dependent on the disc types played. DVD: title repeat, chapter repeat and given portion repeat.

VCD/CD: all tracks repeat, single track repeat and given portion.

REPEAT button: To press this button:

- You can repeatedly play a title (DVD) or all tracks(VCD/CD) when "TITLE" appears on VFD.
- You can repeatedly play a chapter(DVD) or a single Tracks(SVCD/VCD/CD) when "CHAPTER" appears on VFD.
- You can cancel repeat functions when "OFF" appears on VFD.
- When PBC is off, Repeat play can works with VCD.

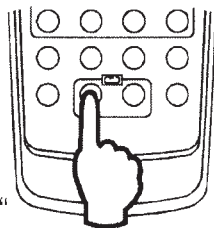

A-B REP button:

- You can repeatedly play a given portion by operating as following:  
To press this button once to define the portion head.  
To press this button again to define the portion toe.  
And then the portion will be played repeatedly.
- To press this button again to return to normal playback.

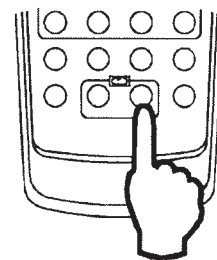

## Programming Playback

These function only available on VCD and CD.

You can arrange the order of the tracks on the discs and create your own program. The program can contain up to 16 tracks.

### VCD and CD

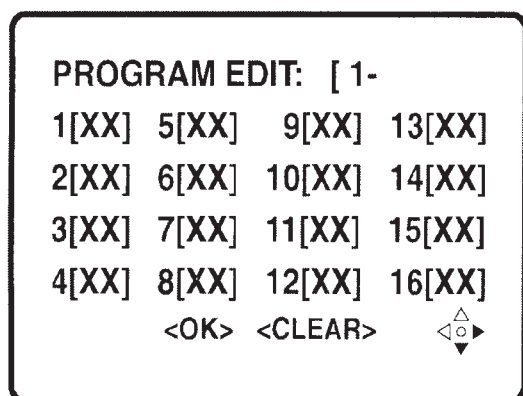

1. Press "PROGRAM" button during stop mode, program menu appears on TV screen.
2. Press the number buttons of the tracks you want to program in the order you want.
3. Press ▲, ◀, ▶, ▼ to select the program track address.
4. If you've made a mistake press CLEAR button to clear and enter correct number again.
5. Press ▲, ◀, ▶, ▼ to <OK> position, then press enter to start program play(Program Menu).
6. If you're want the clear all page, press ◀, ▶, ◀, ▶ to <CLEAR> position. Then press enter.

## Random Playback

These functions only available on VCD and CD.

You can play in a random order. Press the "RANDOM" button during play mode until "RANDOM ON" appears on TV screen. Then the player starts to play by random order.

- To clear random function. Press "RANDOM" button again until "RANDOM OFF" appears on TV screen.

Note: While using PBC function on a version 2.0 video CD does not work on random play.

# Playback mode

## Interactive function buttons(DVD)

**1** AUDIO button: To press this button, you can change the audio language from the one selected at the initial settings to a different language, if available.

**2** SUBTITLE button: To press this button, you can change the subtitle language from the one selected at the initial settings to a different language, if available.

**3/4** MENU/TITLE button:

Press MENU or TITLE button, then the DVD menu or titles available on the disc will be displayed. Then you can use “▲, ▼, ◀, ▶ and SELECT button to select programs.

\* The buttons mentioned in 1-5 can work only when the disc played supports the corresponding functions.

## Storing bookmarks in memory to be viewed

Storing a Bookmark in the player's memory is similar to marking your page in a book. You can quickly return to any point on the disc.

Note:

Some discs may not work Bookmark function.

Storing a bookmark in the memory

Up to 3 points can be memorized for each disc.

1. Press the BOOKMARK button during play

MARKERS:	
MARK 1	X:XX:XX
MARK 2	X:XX:XX
MARK 3	X:XX:XX
(PRESS CLEAR ENTER)	

appear on the screen.

2. Press the ▲ or ▼ button to select where the bookmark is wanted to save.

3. Press the ENTER button at the starting point to be viewed (listened to) again, the bookmark will be recorded.

- If you made a mistake, press the CLEAR button.

- If you want to exit the “BOOKMARK” screen, press the BOOKMARK button.

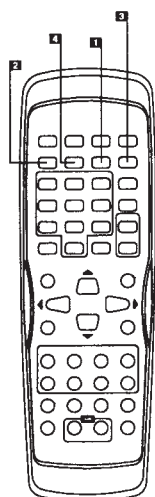

## Retrieving Bookmarks In memory

- To retrieve the bookmark you saved, press the “Bookmark” button.
- Press the ▲ or ▼ to select the saved Bookmark you wish to choose.
- Press Enter button and the disc will automatically jump to the Bookmarked Point on the disc.

## Zoom Function

- Press this button (Zoom 1,2,3) during normal, slow or still playback mode. This player can magnify a picture and use direction buttons“▲, ▼, ◀, ▶” to select desired part of the zoomed picture.

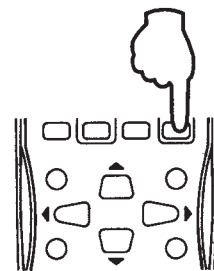

## Viewing from a desired camera angle (Multi-Angle) [DVD]

Some DVD discs may contain scenes which have been shot simultaneously from a number of different camera angles.

The jacket or case of discs that are recorded with angle will be marked.

Example:



Note:

The recorded angles differ depending on the disc used.

1. Play the disc that is recorded with angles.
2. Press the ANGLE button “ : [1/3]” appears on the screen.
3. Press the ANGLE button again to choose the desired angle, TV screen will change within one or two seconds.

## 3D Sound

- Press this button to turn On/Off the 3D audio postprocessing that gives a multichannel audio effect using only two speakers. This button is invalid when audio out is set up as “6 CH” or “Digital”.

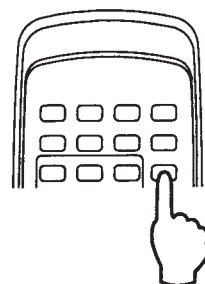

## PBC playback buttons

- When playing VCD with PBC functions, You can enjoy simple interactive software on TV screen.
- When playback, there are such functions as track selection, stop, previous/next scene, fast forward/backward, return, play/pause and karaoke for you to select.
- PBC functions can be auto run after the disc is loaded and its logo appears on VFD.

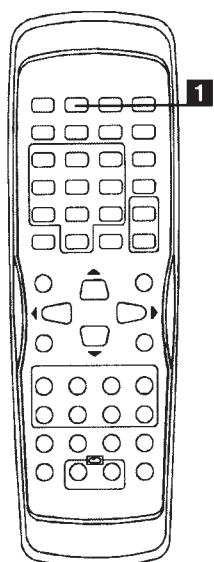
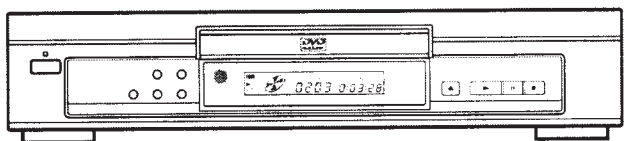

- 1** PBC button  
This button switches PBC functions on or off.

- Desired tracks can be selected by pressing numeric buttons when PBC functions are on.

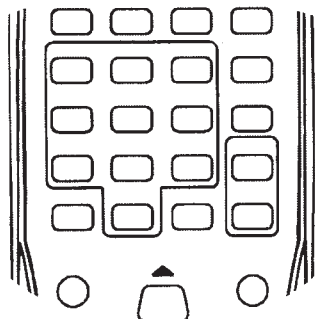

After selected, press "ENTER", player will start playing the desired track.

## Digest ( VCD 2.0 Version )

### • *Playing for disc digest*

1. Press DIGEST after the unit stops.

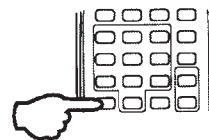

The screen shows:

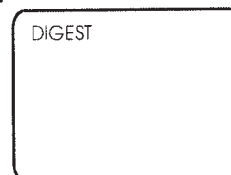

Then the screen shows the starting picture of all the tracks on the screen simultaneously.

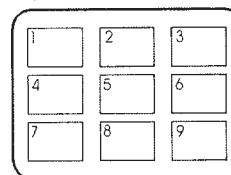

If the track number is more than 9, push ►► to look at the next page.

Press number buttons or "▲,▼,◀,▶" to select a track.

Press "►" to start desired playing.

### • *Playing for track digest*

1. Press DIGEST when desired track playing. The screen shows:

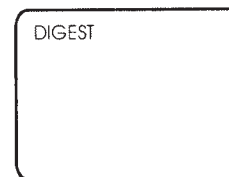

Then the unit divides your desired track into nine parts and shows the starting picture of each part on the screen press number button or ▲,▼,◀,▶ to selected your desired part. Press "►" to start playing.

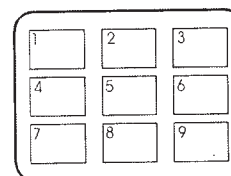

PBC functions allow you to select programs guided by simple interactive software.

# Display Button

## Display Button: OSD

1. Press display button 1 time will show the elapsed time and remaining time of the playing disc.
2. Press display button 2 times will show the information of current status.
3. Each time the display button is pressed, the screen change as shown in the following.

### Normal playback screen

Press 1 time

Press 2 time

Press 3 time

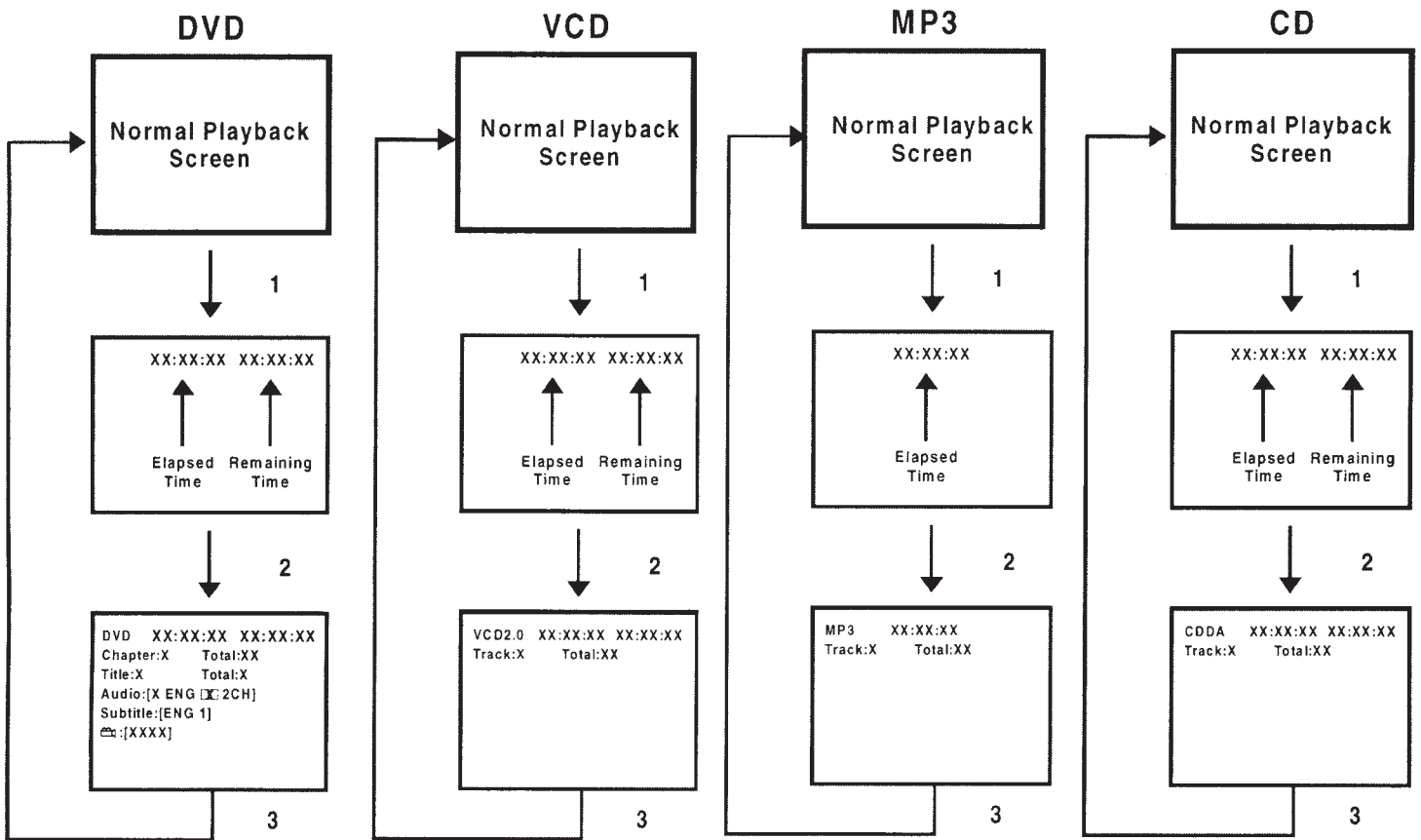



# Initial settings

## Common procedures of initial settings

- Press SETUP button in the stop mode or resume mode to get the setup menu. Use direction buttons “▲, ▼, ◀, ▶” to select the preferred item and press ENTER button to select. After finishing settings, press SETUP again or PLAY to resume playback.
- Initial settings are defined in the following two pages:

LANGUAGE	[ENGLISH]	AUD OUT	[6CH]
SUBTITLE	[AUTO]	PASSWORD	[1- ]
AUDIO	[CHINESE]	RATING	[VIEW ALL]
TV TYPE	[4:3PS]	OSD	[ON]
<EXIT>	<NEXT>	YUV OUT	[STD]
		<BACK>	<NEXT>

## Settings in the first page

- LANGUAGE: This is to set the OSD (on screen display) language. There are English, French, Spanish, German for selection.
  - AUDIO: This is to set the audio language. There are English and Spanish, French, German for selection.
  - SUBTITLE: This is to set the subtitle language. There are English and Spanish, French, German for selection.
  - TV TYPE: This is for selection of the appropriate screen type according to your TV set: conventional size screen (4:3) or wide-screen (16:9).
    1. 4:3 LB  : 4:3 Letter Box. Select it when such a conventional TV is connected. Displays 16:9 content with masking bars above and below the picture.
    2. 4:3 PS  : 4:3 Pan-Scan. Select it when such a conventional TV is connected. Displays 16:9 content by filling the screen and cutting off either or both sides of the picture.
    3. 16:9  : Select it when a wide-screen TV set is connected. Displays both 4:3 and 16:9 content by filling the screen.
- \* The displayable picture size is preset on the DVD. Therefore, the Playback picture of some DVDs may not conform to the TV TYPE you select.

## Settings in the second page

- AUD OUT: This is to inform the player how the audio system is connected to the player.
  1. ANALOG 2 CH: Select when connected to a receive/amplifier with only 2 RCA jacks inputs (2ch stereo input).
  2. STEREO PCM: Select when connected to a receiver/amplifier that accepts PCM on the coaxial digital input.
  3. BITSTREAM: Select when connected to a receiver/amplifier that accepts Dolby Digital, MPEG Multichannel or DTS encode audio on the coaxial digital input.
- PASSWORD and RATING [DVD only]: This is to disable the playing of specified DVDs which are unsuitable for children. 3 rating levels namely non-A class, child class and unlimited class are listed in this player.

Use ▲ ▼ button to select “RATING” level:  
Enter a 4 - digit password by pressing the numeric buttons then press “ENTER”.  
Change the “RATING” level:  
Enter a 4 digit password first then press “ENTER” to released the lock.  
Use ▲ ▼ button to select “RATING” and change the rating level then enter.  
The rating level can be changed only when you know the current password.
- OSD: This is to turn on/off OSD. When it's off, the playback operation and invalid-input symbol “” will not be showed on screen.
- YUV OUT:  
This is to select the video format in “STD” :  
Composite or “YUV”: Y, PB, PR video output mode.

Once the initial settings have been completed, the player can always be operated under the same conditions (especially with DVD discs). The settings will be retained in the memory even after turning the power off until the settings are changed.

# Initial settings



## Common procedures of initial settings

- Press SETUP button in the stop mode or resume mode to get the setup menu. Use direction buttons “▲, ▼, ◀, ▶” to select the preferred item and press ENTER button to select. After finishing settings, press SETUP again or PLAY to resume playback.
- Initial settings are defined in the following two pages:

LANGUAGE	[ENGLISH]
SUBTITLE	[AUTO]
AUDIO	[CHINESE]
TV TYPE	[4:3PS]
<EXIT>	<NEXT>

AUD OUT	[6CH]
PASSWORD	[1]
RATING	[VIEW ALL]
OSD	[ON]
YUV OUT	[STD]
<BACK>	<NEXT>

## Settings in the first page

- LANGUAGE: This is to set the OSD (on screen display) language. There are English, French, Spanish, German for selection.
  - AUDIO: This is to set the audio language. There are English and Spanish, French, German for selection.
  - SUBTITLE: This is to set the subtitle language. There are English and Spanish, French, German for selection.
  - TV TYPE: This is for selection of the appropriate screen type according to your TV set: conventional size screen (4:3) or wide-screen (16:9).
1. 4:3 LB  : 4:3 Letter Box. Select it when such a conventional TV is connected. Displays 16:9 content with masking bars above and below the picture.
  2. 4:3 PS  : 4:3 Pan-Scan. Select it when such a conventional TV is connected. Displays 16:9 content by filling the screen and cutting off either or both sides of the picture.
  3. 16:9  : Select it when a wide-screen TV set is connected. Displays both 4:3 and 16:9 content by filling the screen.
- \* The displayable picture size is preset on the DVD. Therefore, the Playback picture of some DVDs may not conform to the TV TYPE you select.

## Settings in the second page

- AUD OUT: This is to inform the player how the audio system is connected to the player.
1. ANALOG 2 CH: Select when connected to a receive/amplifier with only 2 RCA jacks inputs (2ch stereo input).
  2. STEREO PCM: Select when connected to a receiver/amplifier that accepts PCM on the coaxial digital input.
  3. BITSTREAM: Select when connected to a receiver/amplifier that accepts Dolby Digital, MPEG Multichannel or DTS encode audio on the coaxial digital input.
- PASSWORD and RATING [DVD only]: This is to disable the playing of specified DVDs which are unsuitable for children. 3 rating levels namely non-A class, child class and unlimited class are listed in this player.  
Use ▲ ▼ button to select “RATING” level:  
Enter a 4 - digit password by pressing the numeric buttons then press “ENTER”.  
Change the “RATING” level:  
Enter a 4 digit password first then press “ENTER” to released the lock.  
Use ▲ ▼ button to select “RATING” and change the rating level then enter.  
The rating level can be changed only when you know the current password.
  - OSD: This is to turn on/off OSD. When it's off, the playback operation and invalid-input symbol “” will not be showed on screen.
  - YUV OUT:  
This is to select the video format in “STD” : Composite or “YUV”: Y, PB, PR video output mode.

Once the initial settings have been completed, the player can always be operated under the same conditions (especially with DVD discs). The settings will be retained in the memory even after turning the power off until the settings are changed.

## Troubleshooting

Before requesting service for this player, check the chart below for a possible cause of the problem you are experiencing. Some simple checks or a adjustment on your part may eliminate the problem and restore proper operation.

Symptom (Common)	Remedy
No power	Insert the AC power plug securely into the power outlet.
<ul style="list-style-type: none"> <li>• Play fails to start even when PLAY is pressed.</li> <li>• Play starts but then stops immediately.</li> </ul>	<ul style="list-style-type: none"> <li>• Condensation has formed: wait about 1 to 2 hours to allow the player to dry out.</li> <li>• This player cannot play a disc other than DVD, Video CD and CD.</li> <li>• The disc may be dirty and may require cleaning.</li> <li>• Ensure that the disc is installed with the label side up.</li> </ul>
No picture.	<ul style="list-style-type: none"> <li>• Ensure that the equipment is connected properly.</li> <li>• Ensure that the input setting for the TV is "Video".</li> </ul>
<ul style="list-style-type: none"> <li>• No sound</li> <li>• Distorted sound.</li> </ul>	<ul style="list-style-type: none"> <li>• Ensure that the equipment is connected properly.</li> <li>• Ensure that the input setting for the TV and stereo system are correct.</li> </ul>
Picture is distorted during rapid advance or rapid reverse.	The picture will be somewhat distorted at times: this is normal.
No rapid advance (or rapid reverse play).	Some discs may have sections which prohibit rapid advance (or rapid reverse.)
No 4:3 (16:9) picture.	Choose the correct setup "TV SCREEN" item which matches the TV set used.
No operations can be performed with the remote control unit.	<ul style="list-style-type: none"> <li>• Check the batteries are installed with the correct polarities (+ and -).</li> </ul>
	<ul style="list-style-type: none"> <li>• The batteries are exhausted: replace them with new ones.</li> <li>• Point the remote control unit at the remote control sensor and operate.</li> <li>• Operate the remote control unit at a distance of not more than 7 m from the remote control sensor.</li> <li>• Remove the obstacles between the remote control unit and remote control sensor.</li> </ul>
No key operation (by the main unit and/or the remote control unit) is effective.	<ul style="list-style-type: none"> <li>• Press POWER to set the player to the standby mode and then back to ON. Alternatively, press POWER to set the player to the standby mode, disconnect the power plug and then re-connect it. (The player may not be operating properly due to lightning, static electricity or some other external factor.)</li> </ul>

Symptom (DVD)	Remedy
Play does not start even when title is selected.	<ul style="list-style-type: none"> <li>• Confirm the RATING LEVEL setting.</li> </ul>
Audio soundtrack and/or subtitle language is not the disc, the initial settings.	<ul style="list-style-type: none"> <li>• If the audio soundtrack and/or subtitle language does not exist on the language selected at the initial settings will not be seen/heard.</li> </ul>
No subtitles.	Subtitles appear only with discs which contain them. Subtitles are cleared from the TV monitor, Perform the steps on page 18 to display the subtitles.
Alternative audio soundtrack (or subtitle) language fail to be selected.	An alternative language is not selected with discs which do not contain more than one language.
Angle cannot be changed.	This function is dependent on software availability. Even if a disc has a number of angles recorded, these angles may be recorded for specific scenes only.
The password for rating level has been forgotten.	Please contact your local sales dealer.

Symptom (Video CD)	Remedy
No menu play.	This function works only for Video CDs with playback control.

## Region Management Information

Region management Information: This DVD/VCD/CD player is designed and manufactured to respond to the Region Management Information that is recorded on a DVD disc. If the Region number described on the DVD disc does not correspond to the Region number of this DVD/VCD/CD player, this DVD/VCD/CD player cannot play this disc.

The Region number for this DVD/VCD/CD player is



### DVD disc

There are the marks on some DVD disc package

Note:

- Only the above types of discs can be played on this unit.  
DVD-ROM, CD-ROM, CD-R, SVCD, CVD, etc. cannot be played.
- This unit is to be used exclusively with the NTSC or PAL colour system. SECAM system discs cannot be used with this unit.

### DVD disc

DVD discs are divided into titles, and the titles are sub-divided into chapter.

### Music CD disc

Music CD discs are divided into tracks.

### Notes on handling discs

- Do not expose the disc to direct sunlight, high humidity, or high temperatures for extended periods of time.
- Discs should be returned to their cases after use.
- Do not apply paper or write anything on the disc surface.
- Handle the disc by its edge. Do not touch the playing surface (glossy side).  
Fingerprints and dust should be carefully wiped off the playing surface of the disc with a soft cloth. Wipe in a straight motion from the centre to the outside of the disc.
- Never use chemicals such as record cleaning sprays, antistatic sprays or fluids, benzene or thinner to clean discs.

**This product incorporates copyright protection technology that is protected by method claims of certain U.S. patents and other intellectual property rights owned by Macrovision Corporation and other rights owners. Use of this copyright protection technology must be authorized by Macrovision Corporation, and is intended for home and other limited viewing uses only unless otherwise authorized by Macrovision Corporation. Reverse engineering or disassembly is prohibited.**

**Apparatus Claims of U.S. Patent Nos. 4,631,603; 4,577,216; 4,819,098 and 4,907,093 licensed for limited viewing uses only.**





## LIMITED WARRANTY

DVD

We at MEMOREX believe you will be pleased with your new product. Please read this warranty carefully. Memorex warrants this product to be free from manufacturing defects in material and workmanship under normal use and conditions for a period of ninety (90) days from the original date of purchase, if used in the United States. Should you find that your unit is not operating properly during the full terms of this coverage, ninety (90) days, please contact your original place of purchase for an exchange with a valid receipt. If necessary Memorex will provide one of the following options (at Memorex's discretion), provided that the manufacturing defect is verified along with an original proof of purchase.

- Repair service for ninety (90) days from the date of original purchase at no charge for labor and parts.
- Replacement of your defective unit with either a new, refurbished or equivalent model at no charge for ninety (90) days from the date of original purchase.
- Replacement of defective parts for 12 months from the original date of purchase. (Labor not included after the initial ninety (90) days).

This warranty is void if the product is:

- A) Damaged through negligence, abuse, misuse, accident, or acts of God.
- B) Used in commercial applications or rentals.
- C) Modified or repaired by anyone other than Memorex or their expressly authorized representative.
- D) Damage resulting from the improper connection to equipment of other manufacturers.

This warranty does not cover:

- A) Cost incurred in the shipping of the product to and from the Memorex authorized repair facility listed.
- B) Damage or improper operation caused by the failure to follow the operating instructions provided with the product.
- C) Routine adjustments to the product, which can be performed by the customer as outlined in the owner's manual.
- D) Signal reception problems caused by external factors.
- E) Products not purchased in the United States.
- F) Damage to the products used outside the United States.
- G) Damage to DVD / CD / VCD.

In the event that service is required under this warranty, please contact CUSTOMER SERVICE at 1-800-919-3647 or contact website at [www.memorex.com](http://www.memorex.com)

THIS WARRANTY IS NON-TRANSFERABLE AND APPLIES SOLELY TO THE ORIGINAL PURCHASER AND DOES NOT EXTEND TO SUBSEQUENT OWNERS OF THE PRODUCT. ANY APPLICABLE IMPLIED WARRANTIES, INCLUDING THE WARRANTY OF MERCHANTABILITY, ARE LIMITED IN DURATION TO A PERIOD OF THE EXPRESSED WARRANTY AS PROVIDED HEREIN BEGINNING WITH THE DATE OF THE ORIGINAL PURCHASE AT RETAIL AND NO WARRANTIES, WHETHER EXPRESSED OR IMPLIED SHALL APPLY TO THE PRODUCT THEREAFTER. MEMOREX MAKES NO WARRANTY AS TO THE FITNESS OF THE PRODUCT FOR ANY PARTICULAR PURPOSE OR USE. THE EXTENT OF MEMOREX'S LIABILITY UNDER THIS LIMITED WARRANTY IS THE REPAIR OR REPLACEMENT PROVIDED ABOVE AT THE SOLE DISCRETION OF MEMOREX. IN NO EVENT SHALL MEMOREX'S LIABILITY EXCEED THE PURCHASE PRICE PAID BY THE PURCHASER. UNDER NO CIRCUMSTANCES SHALL MEMCORP BE LIABLE FOR ANY LOSS, DIRECT, INDIRECT, INCIDENTAL, FORESEEN, UNFORESEEN, SPECIAL, OR CONSEQUENTIAL DAMAGE ARISING OUT OF OR IN CONNECTION WITH THE USE OF THIS PRODUCT. THIS WARRANTY IS VALID ONLY IN THE UNITED STATES. THIS WARRANTY GIVES YOU SPECIFIC LEGAL RIGHTS, HOWEVER, YOU MAY HAVE OTHER RIGHTS WHICH MAY VARY FROM STATE TO STATE. SOME STATES DO NOT ALLOW LIMITATIONS ON IMPLIED WARRANTIES OR EXCLUSION OF CONSEQUENTIAL DAMAGE, THEREFORE THESE RESTRICTIONS MAY NOT APPLY TO YOU.

© 2001, Memorex is registered trademark of Memorex Telex N.V.

# Información de Seguridad

**Nota:**

Este tocadiscos puede ser usado sólo con corriente alterna (AC) de 120V/60Hz. No puede conectarse en cualquier parte.

**ATENCIÓN:**

EL TOCADISCOS DVD/VIDEO CD/CD ES UN PRODUCTO DE RAYOS LASER CLASE 1. NO OBSTANTE, ESTE EQUIPO USA UN RAYO LASER VISIBLE QUE PUDIERA CAUSAR RADIACION PELIGROSA SI SE MIRA DIRECTAMENTE. ASEGURESE DE USAR CORRECTAMENTE ESTE TOCADISCOS.

CUANDO ESTE TOCADISCOS ESTE CONECTADO AL TOMACORRIENTE DE LA PARED, EVITE ACERCAR LOS OJOS A LA ABERTURA DE LA BANDEJA DEL DISCO O A OTRA ABERTURA PARA VER DENTRO DE ESTE TOCADISCOS.

EL USO DE LOS CONTROLES DE AJUSTE O RENDIMIENTO EN FORMA DIFERENTE DE LA ESPECIFICADA EN ESTE MANUAL PUDIERA DETERMINAR UNA FUENTE PELIGROSA DE RADIACION.

NO quite ninguna tapa ni trate de hacer reparaciones usted mismo. Acuda a personal calificado para cualquier reparación.

**ADVERTENCIA:**

PARA REDUCIR EL RIESGO DE FUEGO O CORTOCIRCUITO, NO EXPONGA EL EQUIPO A LLUVIA O HUMEDAD.

PARA REDUCIR EL RIESGO DE FUEGO O CORTOCIRCUITO, Y MOLESTA INTERFERENCIA, USE SOLO LOS ACCESORIOS RECOMENDADOS.

¡ESTE EQUIPO FUE DISEÑADO PARA OPERAR EN FORMA CONTINUA!

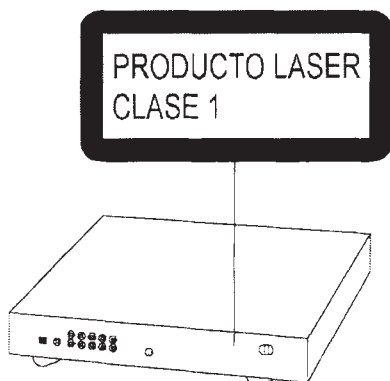

(Parte posterior del tocadiscos)



**ATENCIÓN**  
PELIGRO DE CORTOCIRCUITO  
NO LO ABRA



ATENCIÓN: PARA REDUCIR EL RIESGO DE CORTOCIRCUITO, NO quite LA TAPA (NI LA PARTE POSTERIOR). NO HAY PARTES UTILIZABLES PARA EL USUARIO EN SU INTERIOR. ACUDA A PERSONAL CALIFICADO PARA CUALQUIER REPARACION.

(Parte posterior del tocadiscos)



El símbolo del relámpago en forma de flecha, dentro de un triángulo, equilátero, tiene por objeto advertir al usuario de la presencia de "voltaje peligroso" en esa parte del equipo que pudiera ser de suficiente magnitud como para crear el riesgo de cortocircuito al ser tocado.



El signo de admiración dentro de un triángulo equilátero tiene por objeto alertar al usuario de la presencia de importantes instrucciones de operación y mantenimiento (servicio) en la literatura adjunta al equipo.

CAUTION	- LASER RADIATION WHEN OPEN. DO NOT STARE INTO BEAM.
ATTENTION	- RAYONNEMENT LASER EN CAS D'OUVERTURE. NE PAS REGARDER DANS LE FAISCEAU.
VORSICHT	- LASERSTRAHLUNG, WENN ABDECKUNG GEÖFFNET. NICHT IN DEN STRAHL BLICKEN.
ADVARSE L	- LASERSTRÅLING VED ÅBNING. SE IKKE INN I STRÅLEN.
ADVARSEL	- LASERSTRÅLING NÅR DEKSEL ÅPNES. STIRR IKKE INN I STRÅLEN.
VARNING	- LASERSTRÅLNING NÅR DENNA DEL ÄR ÖPPNAD. STIRR EJ IN I STRÅLEN.
VARO!	- AVATTAESSA OLET ALLTINA LASERSÄTEILYLLE. ÄLÄ TUJOTA SÄTEESEEN.

(Dentro del tocadiscos)

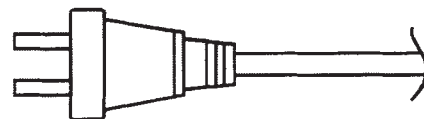

ADVERTENCIA: Para evitar un cortocircuito, introduzca la parte ancha del enchufe en la abertura ancha del tomacorriente.

# INSTRUCCIONES DE SEGURIDAD

Antes de usar este equipo, asegúrese de leer cuidadosamente el manual de instrucciones. Tenga en cuenta que éstas son precauciones generales que no necesariamente corresponden a su equipo. Por ejemplo, es posible que su equipo no pueda ser conectado a una antena externa.

1. **LEA LAS INSTRUCCIONES**

Todas las instrucciones de seguridad y operación deben ser leídas antes de operar el equipo.

2. **GUARDE LAS INSTRUCCIONES**

Las instrucciones de seguridad y operación deben ser guardadas para futura referencia.

3. **PRESTE ATENCION A LAS ADVERTENCIAS**

Preste atención a todas las advertencias que aparecen en el equipo y el manual de instrucciones.

4. **SIGA LAS INSTRUCCIONES**

Siga todas las instrucciones de uso y operación.

5. **LIMPIEZA**

Desconecte el equipo del tomacorriente antes de limpiarlo. No use limpiadores líquidos ni tipo aerosol. Use un paño de limpieza húmedo.

6. **ADICIONES**

No use adiciones no recomendadas por el fabricante del equipo, pues pudieran ser peligrosas.

7. **AGUA Y HUMEDAD**

No use este producto cerca del agua; por ejemplo, no lo use cerca de una bañera, una tina de agua, el sumidero de la cocina o la lavadora, en un sótano húmedo, ni cerca de una piscina.

8. **ACCESORIOS**

No coloque este equipo en un carro, soporte, trípode, repisa, o mesa inestables. El equipo pudiera caerse, averiarse y causar graves lesiones. Use sólo carros, soportes, trípodes, repisas o mesas recomendados por el fabricante o vendidos con el producto. El equipo debe ser montado conforme a las instrucciones del fabricante y en los accesorios recomendados por el fabricante.

8A. La combinación de equipo y accesorio debe ser movida con cuidado. Las detenciones súbitas, la excesiva fuerza y las superficies desiguales pueden provocar el vuelco del equipo y el accesorio.

9. **VENTILACION**

Las muescas y aberturas en la parte posterior y el fondo del gabinete son para la ventilación del equipo, asegurar su adecuado funcionamiento y protegerlo del recalentamiento. Estas aberturas no deben ser bloqueadas ni cubiertas. Evite colocar el equipo en una cama, sofá, alfombra u otra superficie similar que tape las aberturas. Este equipo no debe ser colocado nunca cerca de un calentador o fuente de calor. Este equipo no debe ser colocado en un mueble cerrado, tal como un librero o estante a menos que éste cuente con ventilación adecuada o haya sido hecho conforme a las instrucciones del fabricante.

10. **FUENTE DE ENERGIA**

Este equipo debe operar sólo con la fuente de energía indicada en su etiqueta. Si no está seguro del tipo de corriente eléctrica que hay en su casa, consulte a su agente o compañía de electricidad local. Para operar el equipo con pilas u otras fuentes de energía, vea el manual de instrucciones.



# INSTRUCCIONES DE SEGURIDAD

## 11. CONTACTO A TIERRA O POLARIZACION

Estos productos están equipados con un enchufe polarizado para la línea de corriente alterna (el enchufe tiene una hoja más ancha que la otra). Este enchufe puede ser colocado sólo de una forma en el tomacorriente adecuado. Esto constituye un dispositivo de seguridad. Si no puede colocar el enchufe en el tomacorriente, pruebe invirtiendo la posición del mismo. Si a pesar de eso no puede conectar el enchufe, vea a un electricista para que le cambie su anticuada toma. No prescindir del dispositivo de seguridad que representa el enchufe polarizado.

## 12. PROTECCION DEL CORDON DE LA TOMA DE ELECTRICIDAD

El cordón de la electricidad debe ser colocado de manera que no sea pisado o pinchado por objetos colocados en sus inmediaciones, prestando particular atención a los enchufes, receptáculos y el punto por donde sale del equipo.

## 13. RAYOS

Para proteger su equipo de los rayos en una tormenta, o cuando va a ser dejado sin usar por largos períodos de tiempo, desconecte el equipo del tomacorriente de la pared y desconéctelo de la antena o el sistema de cable. Esto evitará que el producto se dañe como consecuencia de un rayo o, también, un súbito aumento de intensidad de la corriente.

## 14. LINEAS ELECTRICAS

No debe haber un sistema externo de antena en las inmediaciones o por arriba de las líneas de electricidad u otros circuitos de luz o electricidad, o que pueda caer sobre tales líneas o circuitos. Al instalar un sistema externo de antena, debe tenerse sumo cuidado de evitar que éste toque una línea o circuito de corriente pues pudiera ser peligroso.

## 15. SOBRECARGA

No sobrecargue los tomacorrientes ni los cordones de extensión pues ello pudiera producir fuego o cortocircuito.

## 16. INTRODUCCION DE OBJETOS O LIQUIDOS

Nunca trate de introducir objetos de ninguna clase a través de las aberturas del equipo, pues éstos pudieran tocar puntos de alto voltaje u otras partes, provocando fuego o cortocircuito. Nunca vierta ningún tipo de líquido en este equipo.

## 17. LINEA A TIERRA DE LA ANTENA EXTERNA

Si se conecta una antena externa a este producto, asegúrese de que la antena tenga una línea a tierra, a fin de brindar protección contra un aumento de voltaje o de energía. La Sección B10 del Código Eléctrico Nacional (NEC), ANS/NFPA 70, brinda información sobre la adecuada línea a tierra sobre las vigas y estructuras de apoyo, el contacto a tierra, el tamaño de los conductores de descarga de la antena, los electrodos y los requisitos correspondientes de los electrodos a tierra.

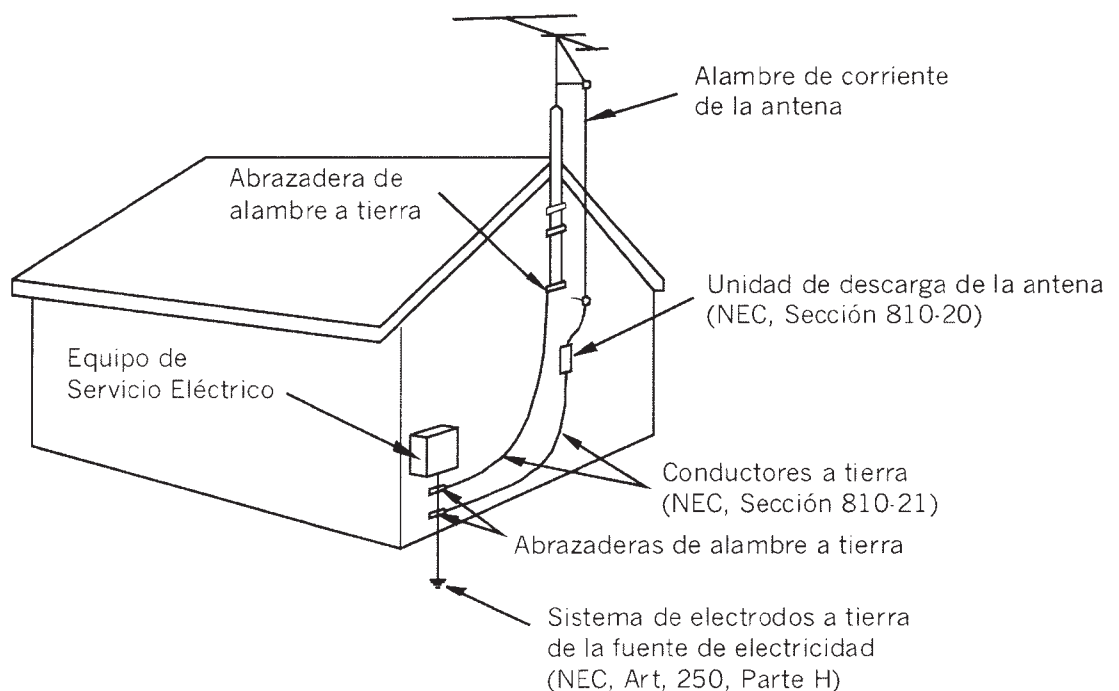

# **INSTRUCCIONES DE SEGURIDAD**

18. **SERVICIO DE REPARACION O MANTENIMIENTO**  
No intente reparar o dar mantenimiento por su cuenta a este equipo ya que al abrirlo o quitarle cubiertas pudiera exponerse a peligroso voltaje u otros peligros. Acuda para ello a personal de servicio calificado.
19. **SUBSTITUCION DE PIEZAS**  
Al substituir piezas asegúrese de que el técnico encargado use las piezas especificadas por el fabricante u otras que tengan las mismas características que las originales. Las substituciones no autorizadas pueden determinar cortocircuitos y otros peligros.
20. **COMPROBACION DE SEGURIDAD**  
Al terminar cualquier servicio de mantenimiento o reparación de este equipo pida al técnico en cuestión que realiza comprobaciones de seguridad para determinar que el producto se encuentra en perfectas condiciones de funcionamiento.
21. **MONTAJE EN LA PARED O EL TECHO**  
El producto puede ser montado en la pared o el techo sólo conforme a las recomendaciones del fabricante.
22. **DAÑO QUE REQUIERA SERVICIO DE REPARACION**  
Desconecte el equipo del tomacorriente de la pared y acuda a personal de servicio calificado en los siguientes casos:
  - a. Cuando se haya estropeado el enchufe o el cordón de la electricidad.
  - b. Si se ha derramado líquido en el equipo o se han introducido objetos en el mismo.
  - c. Si el equipo ha estado expuesto a lluvia o agua.
  - d. Si el producto no funciona correctamente aunque se sigan correctamente las instrucciones. Ajuste sólo los controles indicados en el manual de instrucciones; el ajuste de cualesquiera otros controles puede dañar el equipo y requerir extenso trabajo de un técnico calificado para restaurar su funcionamiento normal.
  - e. Si se ha caído el equipo o se ha dañado el gabinete.
  - f. Si el producto muestra un claro cambio en su rendimiento, ello pudiera indicar que necesita reparación.
23. **CALOR**  
El equipo debe estar lejos de toda fuente de calor, tales como radiadores de calor, estufas u otros productos (incluyendo amplificadores) que generen calor.
24. **NOTA PARA EL INSTALADOR DE CATV**  
Este recordatorio es para llamar la atención de los instaladores del sistema CATV sobre el Artículo 820-40 del NEC (Código Eléctrico Nacional) que estipula las pautas para la adecuada toma a tierra y, en particular, especifica que el cable a tierra debe estar conectado al sistema de tierra del edificio, lo más cerca del punto de entrada del cable que sea posible.

# COMENZANDO

## Características de Reproducción

- Salto adelante y atrás
- Cámara lenta a múltiples velocidades
- Ampliación en 3 pasos
- Repetición en 3 pasos
- Selección numérica 0-99
- Reproducción programable
- Búsqueda de tiempo

Antes de usar el tocadiscos, asegúrese de que el voltaje de la CA (Corriente Alterna) es el adecuado para su equipo.

### Disc types

	Audio y Video	Tamaño del disco: 12 cm Un lado, un estrato / un lado, doble estrato Disco PAL y NTSC Tiempo de reproducción: 135 min/240 min. máx
	Audio y Video	Tamaño: 12cm/8cm Disco SVCD, CD y VCD Tiempo: 74 min/20 min. máx
	Audio y Video	Tamaño: 12cm/8cm Disco CD Tiempo de reproducción: 74 min/20 min. máx.

## Mantenimiento del Disco

Antes de usar el disco, límpielo, partiendo del orificio central hasta el borde exterior, con un paño limpio.



Correcto



Equivocado

- Nunca use bencina, líquido limpiador o para la prevención de electricidad estática, así como tampoco un disolvente.

**Antes de usar el tocadiscos, asegúrese de que el voltaje de la CA (Corriente Alterna) es el adecuado para su equipo.**

# GUIA PARA MANEJAR EL EQUIPO

## UNIDAD PRINCIPAL (vista frontal)

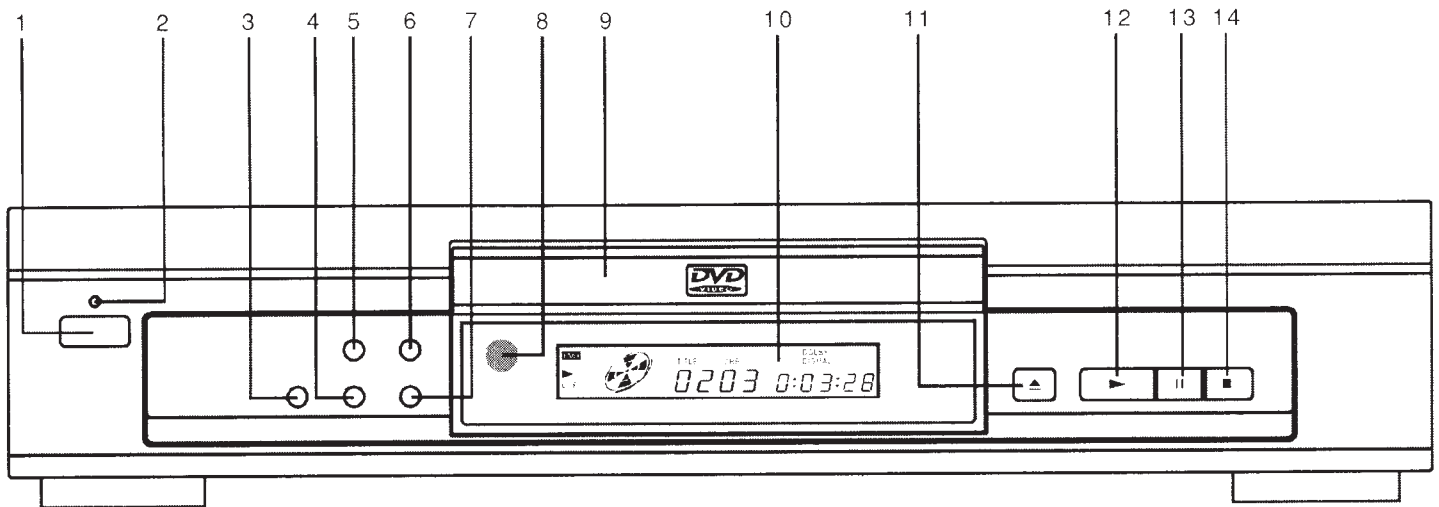

- |  |   |
|--|---|
| <ol style="list-style-type: none"> <li>1. BOTON DE ENCENDIDO<br/>Se oprime para encender el tocadiscos o cambiar para compás de espera (el tocadiscos permanece encendido)</li> <li>2. INDICADOR DE ENCENDIDO / COMPAS DE ESPERA<br/>Cuando el tocadiscos está conectado este indicador se ilumina en compás de espera y se apaga cuando se enciende el tocadiscos.</li> <li>3. BOTON DE REPETICION</li> <li>4. BOTON DE BUSQUEDA INVERSA</li> </ol> | <ol style="list-style-type: none"> <li>5. BOTON DE SALTO ATRAS</li> <li>6. BOTON DE SALTO DE AVANCE</li> <li>7. BOTON DE BUSQUEDA ADELANTE</li> <li>8. TELESENSOR (SENSOR DEL CONTROL REMOTO)</li> <li>9. PLATO DEL DISCO</li> <li>10. PANTALLA INDICADORA</li> <li>11. BOTON PARA ABRIR Y CERRAR</li> <li>12. BOTON DE REPRODUCCION</li> <li>13. BOTON DE PAUSA</li> <li>14. BOTON PARA PARAR</li> </ol> |
|--|---|

## UNIDAD PRINCIPAL (Pantalla)

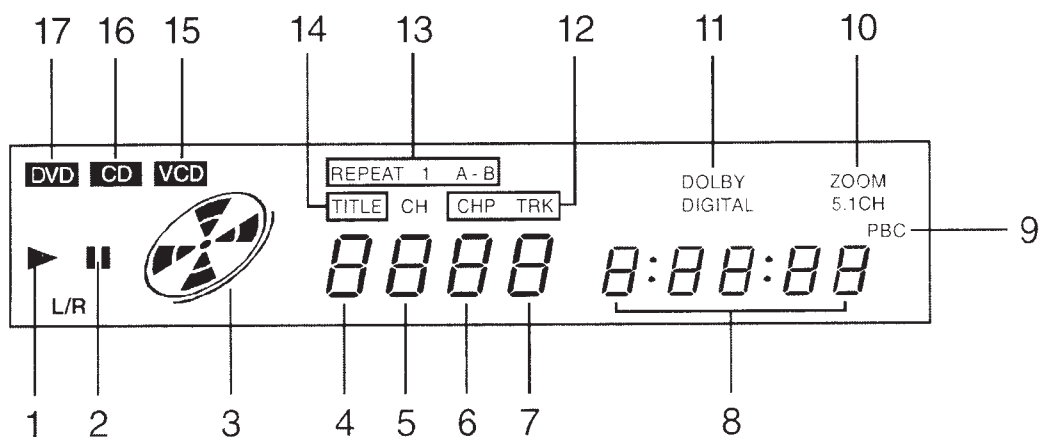

- |  |   |
|--|---|
| <ol style="list-style-type: none"> <li>1. INDICADOR DE REPRODUCCION</li> <li>2. INDICADOR DE PAUSA</li> <li>3. INDICADOR DE DISCO</li> <li>4.-5. TITULO (DVD)/NUMERO DE SENDA (CD)</li> <li>6.-7. NUMERO DE CAPITULO (DVD)</li> <li>7. NUMERO DE SENDA</li> <li>8. INDICADOR DE TIEMPO</li> <li>9. INDICADOR DE PBC</li> </ol> | <ol style="list-style-type: none"> <li>10. INDICADOR DE AMPLIACION</li> <li>11. INDICADOR DIGITAL DOLBY</li> <li>12. CAPITULO (DVD) / SENDA (CD)</li> <li>13. REPETICION 1 A-B</li> <li>14. INDICADOR DE TITULO</li> <li>15. INDICADOR DE VCD</li> <li>16. INDICADOR DE CD</li> <li>17. INDICADOR DE DVD</li> </ol> |
|--|---|

# GUIA PARA MENEJO DE REFERENCIA

## UNIDAD PRINCIPAL (Vista posterior)

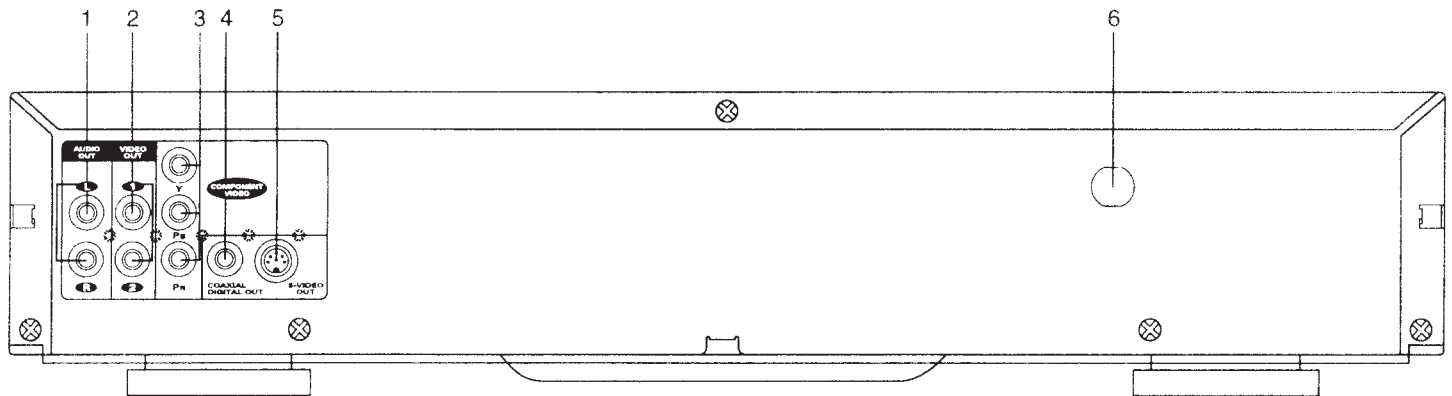

1. SALIDAS DE AUDIO ESTEREO L (Izquierda) / R (Derecha)
2. SALIDA DE VIDEO (COMPOSITE)
3. SALIDA DE VIDEO COMPONENTE
4. SALIDA DE AU DIGITAL COAXIAL
3. SALIDA DE S-VIDEO
6. CORDON DE LA ELECTRICIDAD



# GUIA PARA MANEJO DEL EQUIPO

## Instalación de las pilas en la unidad de control remoto

1. Quite la tapa del compartimiento de pilas.

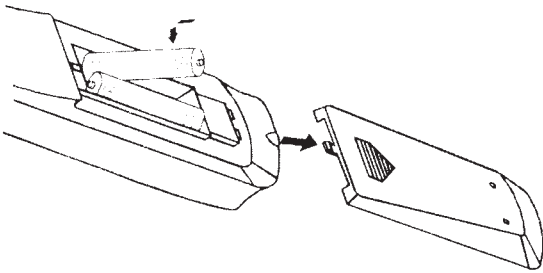

2. Inserte dos pilas (tipo AA, R6, UM-3) asegurándose de que los polos (+/-) coinciden con las marcas en el compartimiento de la unidad.

3. Vuelva a colocar la tapa

- No intente recargar, poner en cortocircuito, calentar o lanzar al fuego las pilas.
- No mezcle pilas viejas con nuevas.

## UNIDAD DE CONTROL REMOTO

1. BOTON DE COMPAS DE ESPERA
2. BOTON PARA ABRIR Y CERRAR
3. BOTON DE MENU DEL AUDIO
4. BOTON DE MENU DE DVD
5. BOTON DE 3 D
6. BOTON DE ANGULO
7. BOTON DE MODALIDAD DE AUDIO
8. BOTON DE AMPLIACION
9. BOTON DE LIMPIAR
10. BOTON DE PREPARACION
11. ▲ / ▼ / ◀ / ▶ FLECHAS DE NAVEGACION
12. BOTON DE ENTRADA
13. BOTON DE PARADA
14. BOTON DE AVANCE LENTO
15. BOTON DE BUSQUEDA ADELANTE
16. BOTON DE SALTO DE AVANCE
17. BOTON ALEATORIO
18. BOTON DE PAUSA
19. BOTON DE MARCA
20. BOTON DE REPETICION A-B
21. BOTON PARA QUITAR EL SONIDO
22. BOTON DE BUSQUEDA
23. BOTON DE PROGRAMACION

24. BOTON DE SALTO ATRAS
25. BOTON DE BUSQUEDA INVERSA
26. BOTON DE RETROCESO LENTO
27. BOTON DE REPRODUCCION
28. BOTON DE REGRESO
29. BOTON DE EXPOSICION
30. BOTON DE CLASIFICACION
31. BOTONES DEL 0 AL 9
32. BOTON DE SUBTITULOS
33. BOTON DE TITULOS
34. BOTON DE CIERRE DE TECLA
35. BOTON DE PBC

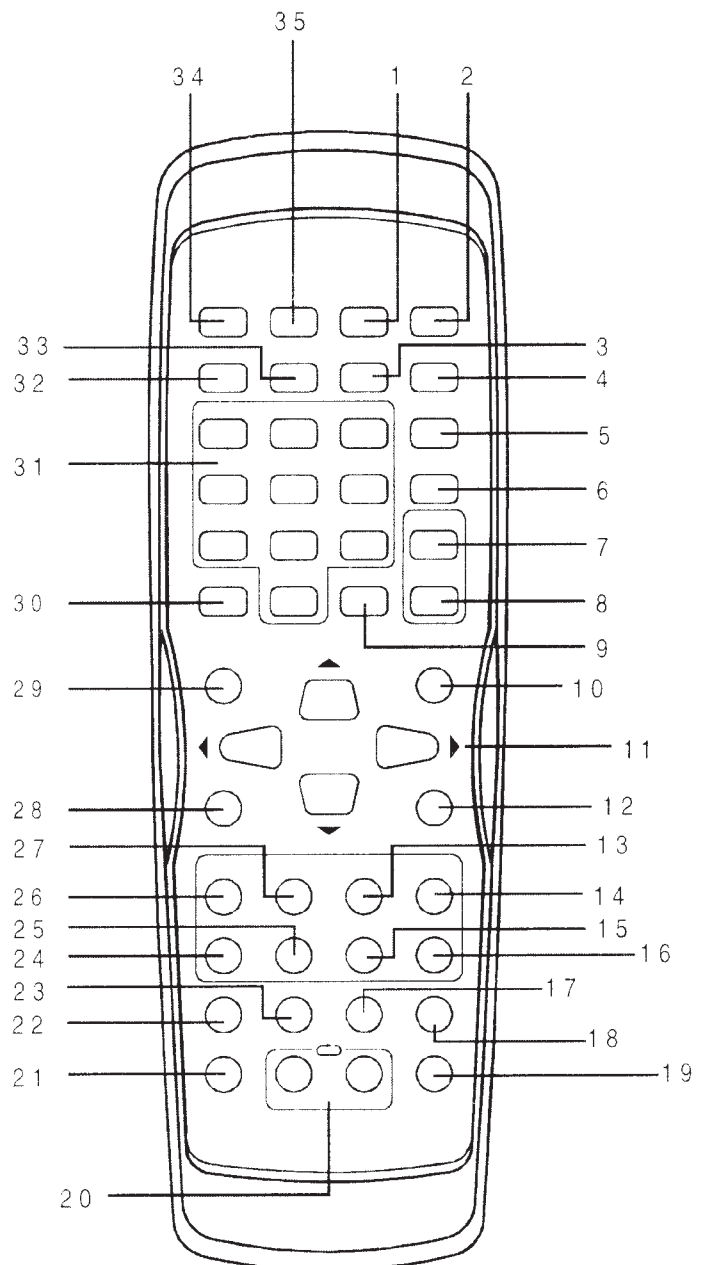

- Apunte con la unidad de control remoto desde no más de 6 metros del sensor de control remoto y dentro de un ángulo de 45° frente a la unidad.

**Las baterías gastadas pueden dejar escapar de su interior sustancias capaces de dañar gravemente la unidad de control remoto.**

# CONEXION DEL SISTEMA

- **CONEXION DEL TOCADISCOS DVD AL TELEVISOR MEDIANTE CABLE DE AUDIO.AV**

Use un cable de audio (Rojo/Blanco), y un cable de video (Amarillo) para conectar el DVD en su equipo de television.

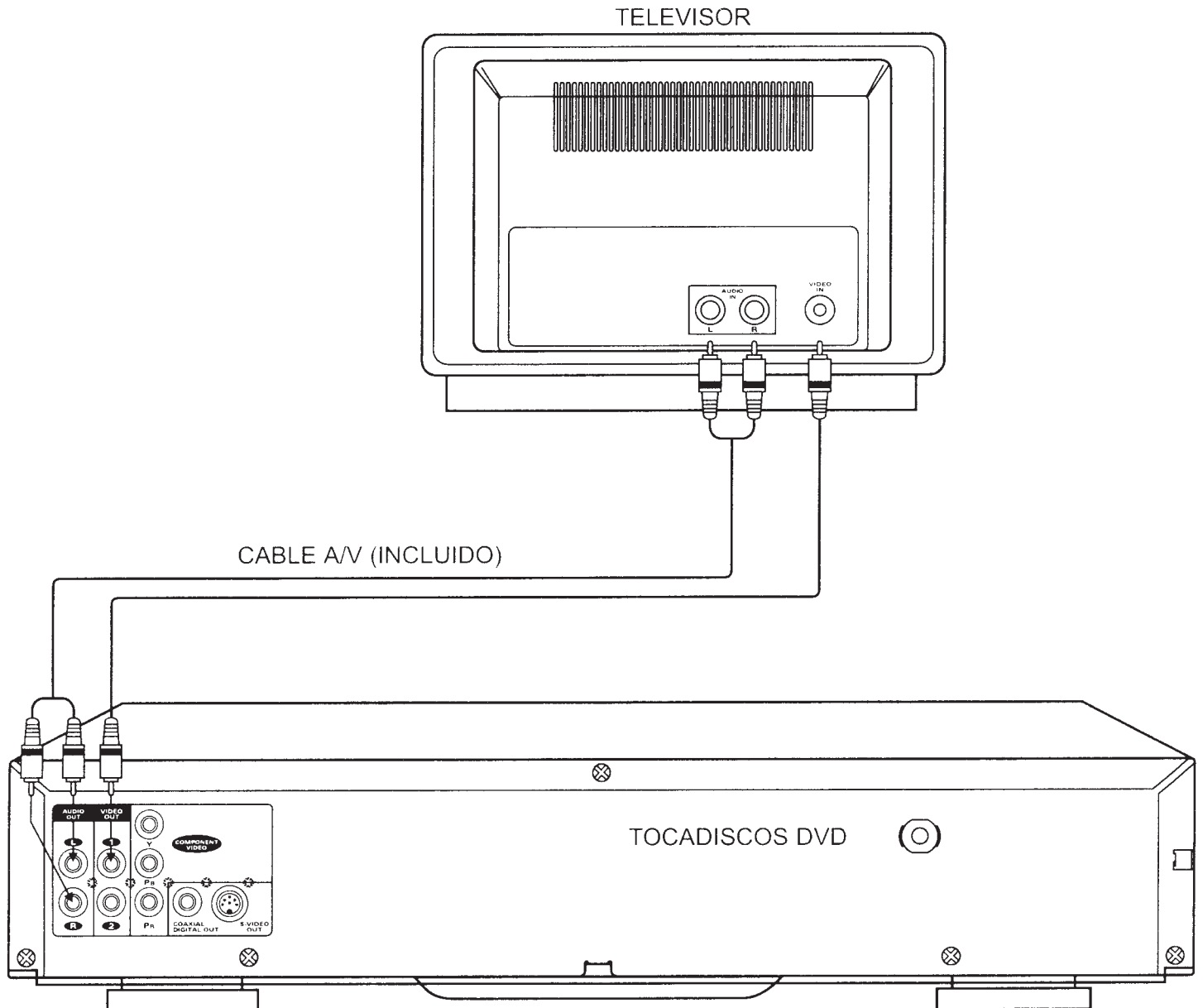

Apague el equipo y desconectelo del toacorriente antes de hacer la instalacion.

# CONEXION

- **CONEXION DEL TOCADISCOS DVD AL TELEVISOR MEDIANTE CABLE DE AUDIO/COMPONENTE:**

Use un cable de audio (Rojo/Blanco), cable del componente (no esta incluido) para conectar el DVD en su equipo de television.

- Selectar YUE OUT to "TUV" en el menu de la Segunda pagina.

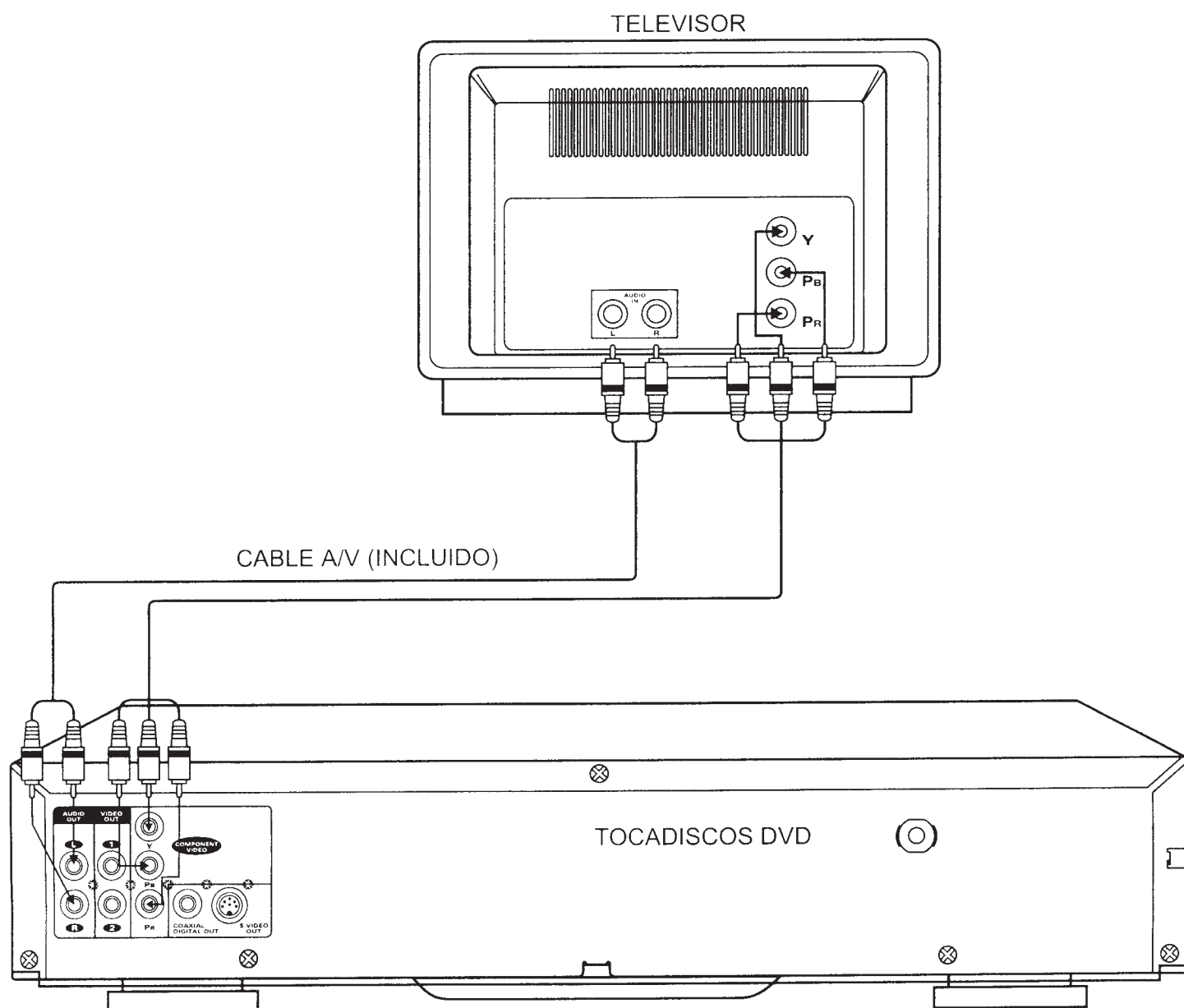

Apague el equipo y desconectelo del tomacorriente antes de hacer la instalacion.

- **CONEXION DEL TOCADISCOS DVD AL TELEVISOR MEDIANTE CABLE DE S-VIDEO:**

Usar, del cable S-VIDEO (no incluido para conectar el DVD y su televisor)

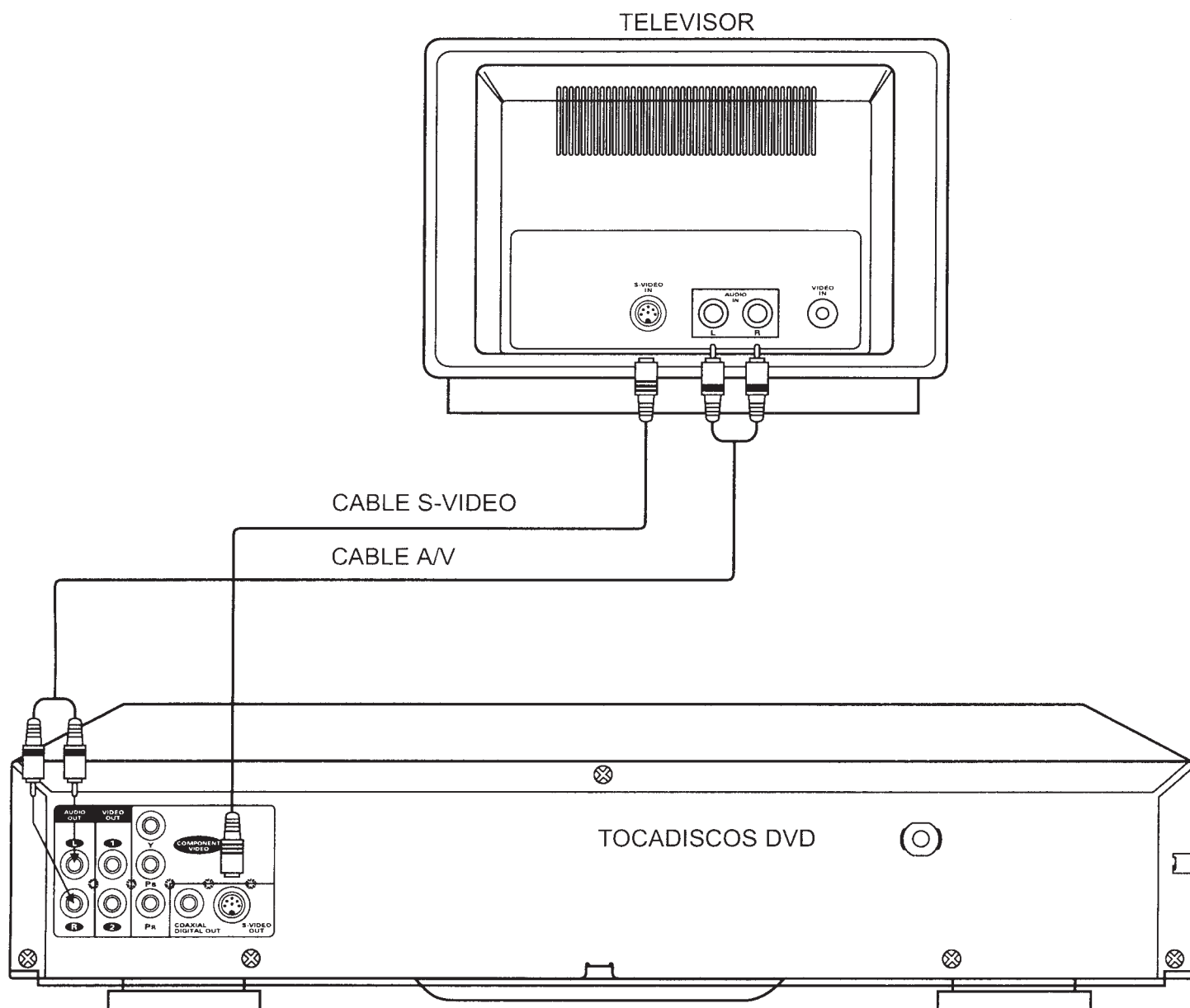

- **DESPUES COMPLETAR TODAS LAS CONEXIONES:**

Seleccione "2CH" con el boton audio mode en el control remoto.

# CONEXION DEL TEATRO DOMESTICO

## CONEXION DEL SISTEMA

Conexion de salida de audio DIGITAL COAXIAL a el amplificador si el amplificador tiene las conexiones correspondiente al las entradas digital.

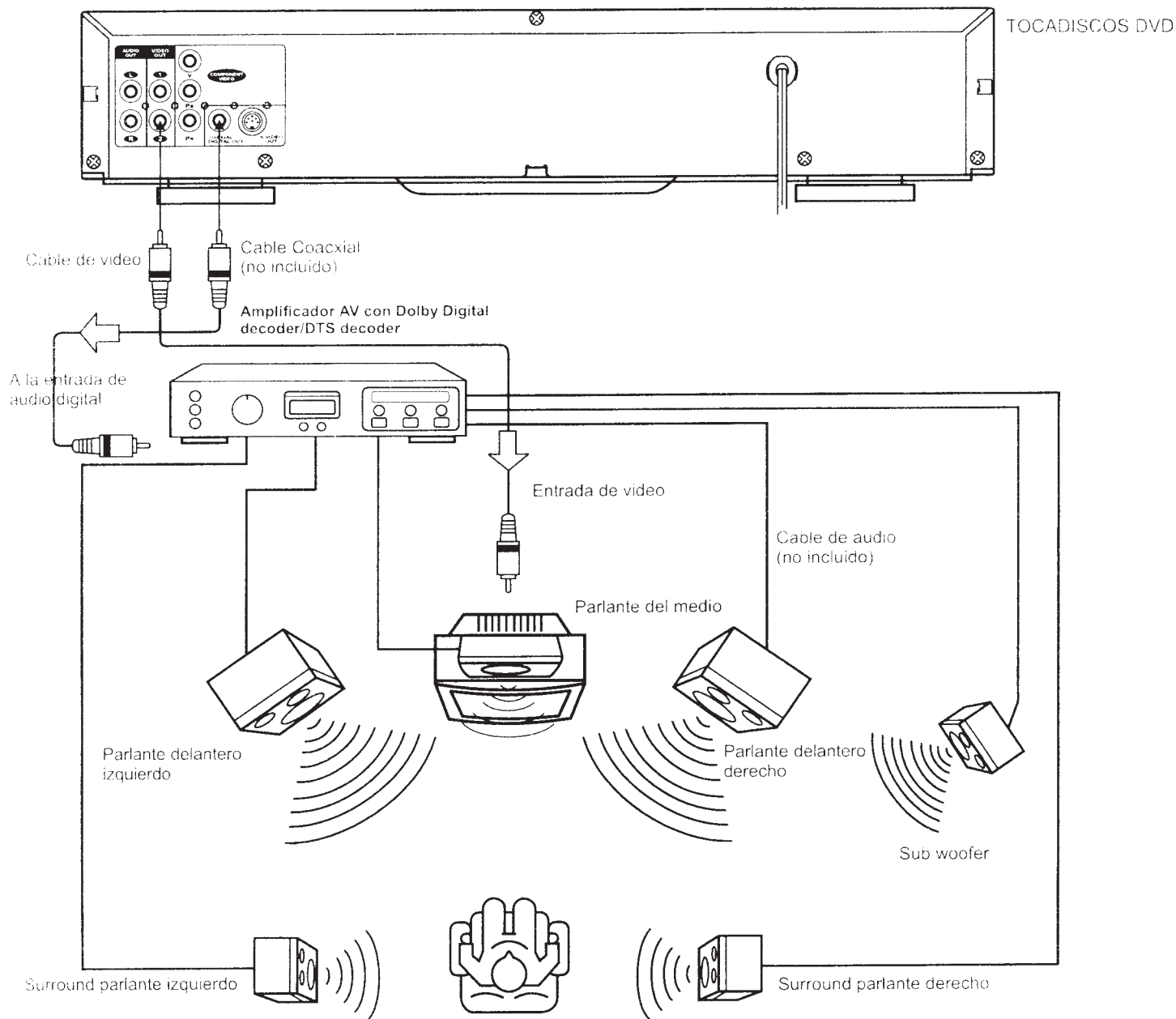

Apague el equipo y desconecte del tomacorriente antes de hacer la instalacion.

# OPERACION BASICA

## Colocación y reproducción de un disco

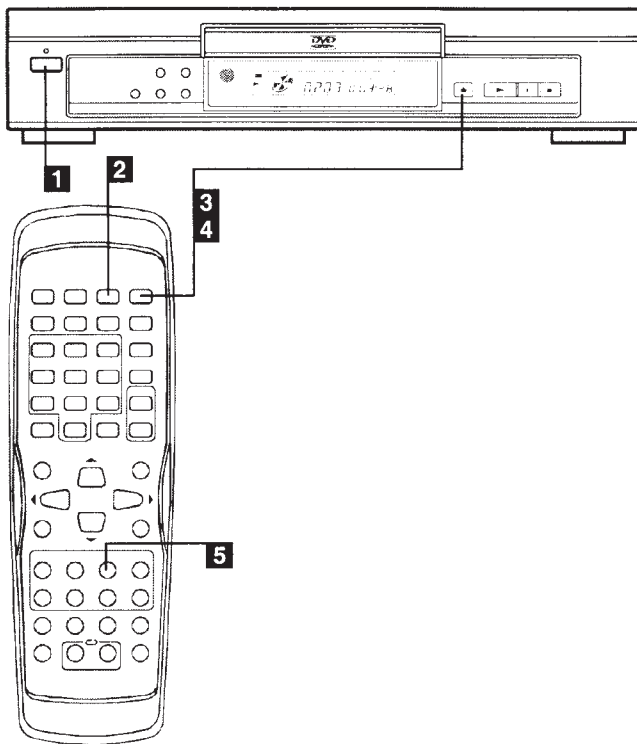

- 1** Oprima el botón de encendido (POWER) y se encenderá el indicador de compás de espera.
- 2** Si el equipo está en compás de espera, oprima el botón de compás de espera (STANDBY) para activar el equipo.
- 3** Oprima el botón para abrir y cerrar (OPEN/CLOSE) a fin de tener acceso a la bandeja de discos (la palabra "open" aparece en la pantalla del equipo y en la del televisor) y coloque el disco, con la etiqueta hacia arriba en dicha bandeja.
  - Sostenga el disco por los bordes sin tocar sus superficies, con la etiqueta hacia arriba, guiándose por las marcas, y colóquelo en la posición correcta.

- 4** Oprima de nuevo el botón de abrir y cerrar. La bandeja se cerrará (en la pantalla del equipo verá la palabra "load" intermitentemente y en la del televisor aparecerá la palabra "LOADING") y comenzará la reproducción automáticamente.

### ***Si aparece un MENU en la pantalla del televisor:***

Oprima ▲ , ► , ▼ los ◀ botones en forma de flecha para escoger su selección y oprima el botón ENTER. Eso dará inicio a la reproducción de lo que haya escogido.

Nota:

Para más detalles, sírvase leer el envase o cubierta del disco.

- 5.** Para detener el disco  
Oprima el botón STOP y el letrero "RESUME PLAY" aparecerá en la pantalla. El tocadiscos recuerda el punto en que se detuvo.  
Cuando se vuelve a oprimir el botón PLAY, la reproducción se reanuda en el punto en que se detuvo. (Resuming Playback) Si el botón de parada (STOP) es oprimido dos veces, en la pantalla aparece la palabra "STOP" y el tocadiscos se detiene por completo.  
Nota:
  - Algunos discos no vuelven a empezar en el punto en que se detuvieron.

# OPERACION BASICA

## Cierre de las Teclas del Panel

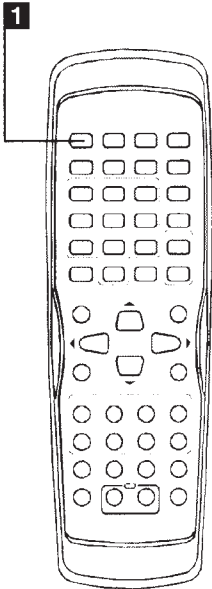
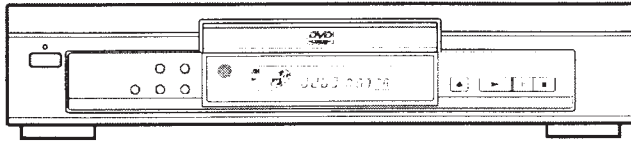

- 1** Oprima el botón de cierre de tecla (KEY LOCK).  
Las palabras "Key Lock" aparecerán en la pantalla del televisor y las teclas de la unidad principal quedarán neutralizadas salvo el botón de encendido.  
Para restaurar el funcionamiento de las teclas de nuevo vuelva a oprimir la tecla "Key Lock".

## Teclas para Saltar o Buscar

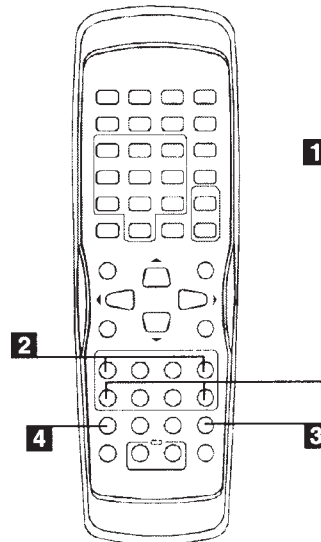
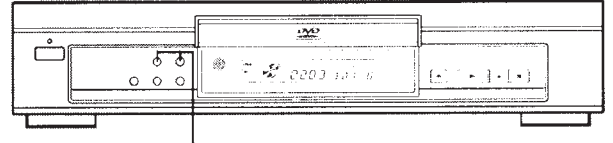

- 1** Botones para retroceder o avanzar saltando: Estos botones sirven para saltar al capítulo anterior o al posterior (DVD) o a la senda anterior o posterior (VCD/CD).
- 2** Botones para avanzar o retroceder lentamente: Sirven para ver en cámara lent retrocediendo o avanzando a 1/2, 1/4, 1/6, 1/8, 1/12, 1/16 de la velocidad normal sin sonido.
  - Cuando se oprime el botón PLAY se vuelve a la normalidad.
- 3** Botón de PAUSE/STEP: Permite congelar una imagen o pasar las imágenes una a una.
- 4** Botones de búsqueda a la inversa (REV) y de avance rápido (FF): Permiten avanzar o retroceder a 4 velocidades distintas, x2, x4, x8 y x20.
  - Cuando se oprime el botón PLAY se vuelve a la normalidad.

Cuando "👉" aparezca la imagen de una mano al oprimir un botón, ello significa que el tocadisco o el disco no acepta la operación.

# OPERACION BASICA

## Busqueda de tiempo

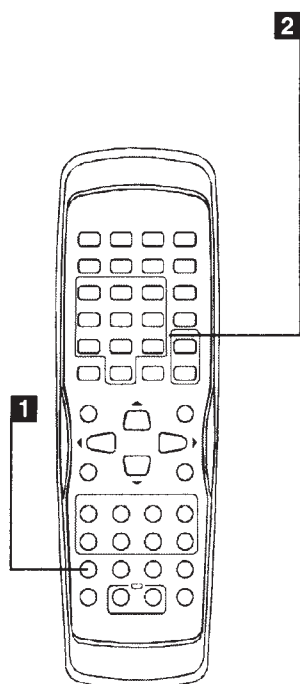

1.
  - BUSQUEDA (SEARCH):
  - SELECCION DEL TITULO (DVD) Y LA SENDA (VCD/CD/MP3).  
Oprima este botón para ir a la posición deseada. El tocadiscos ofrece 3 modos de búsqueda.

TM/CH/TL DE: TIEMPO: : : : CAPITULO: [ ] TITULO: [ ]
---

[Sólo DVD]

BUSQUEDA DE SENDA TIEMPO: : : : SENDAS: [ ]
---

[Sólo VCD sin PBC]

BUSQUEDA DISCO SENDA: [ ]
------------------------------

[Sólo CD/MP3]

2. SELECCION DE TITULO / SENDA (BOTONES DE NUMEROS 0-9)  
El título (DVD) o la senda (VCD/CD/MP3) pueden ser escogidos oprimiendo los botones con números. Después de escoger, oprima "ENTER".  
Cuando lo anterior aparezca en la pantalla del televisor, seleccione el ítem con las flechas ▲, ▼ y los números para localizar el sector deseado.

## DISCOS CD-R, CD-RW, MP3

Este equipo puede tocar discos CD-R, CD-RW y MP3

- El indicador de CD se encenderá con los discos CD-R, CD-RW.
- Con los discos MP3 la pantalla mostrará "P3".

### MP3

MP3 es una abreviatura de "MPEG 1 Audio Estrato 3". MPEG es una especificación de compresión que comprime sólo el audio. Este método de compresión de la imagen es usado en DVD o Video CD, etc. Los datos del audio han sido comprimidos hasta alrededor de 1/10.

Notas importantes:

- Este tocadiscos no está supuesto a tocar discos MP3 con problemas de grabación tales como los derivados de funcionamiento de PC, programación, incompatibilidad, etc.
- Algunos tipos de discos CD-RW o CD-R pudieran ser incompatibles.



# MODALIDAD DE REPRODUCCION

## Botones para Reproducción

El disfrute de funciones repetidas depende del tipo de disco que se toque.

DVD: repite el título, el capítulo y partes dadas.

VCD/CD: repite todas las sendas, una senda individual y partes escogidas.

Botón de Repetición (REPEAT).

Cuando se oprime este botón:

- Se puede repetir un título (DVD) o todas las senda (VCD/CD) cuando aparezca "TITLE" en la pantalla.
- Se puede repetir un capítulo (DVD) o una senda (SVCD/VCD/CD) cuando aparezca "CHAPTER" en la pantalla.
- La función de repetición cesa cuando aparece "OFF" en la pantalla.
- Cuando PBC está apagado, la operación de repetición puede trabajar con VCD.

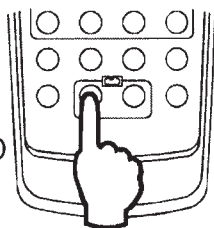

Repetición A-B:

- Usted puede repetir varias veces una sección dada de la siguiente forma:  
Oprima este botón una vez para precisar el comienzo.  
Oprima este botón de nuevo para precisar el final.  
Entonces la parte seleccionada se repetirá una y otra vez.
- Oprima este botón de nuevo para retornar al funcionamiento normal.

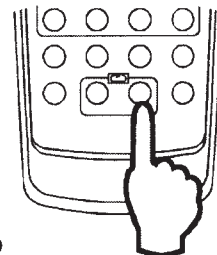

## Programación de la Reproducción

Esta función sólo es posible con VCD y CD.

Usted puede arreglar el orden de las sendas en los discos y crear su propio programa. El programa puede contener hasta 16 sendas.

### VCD Y CD

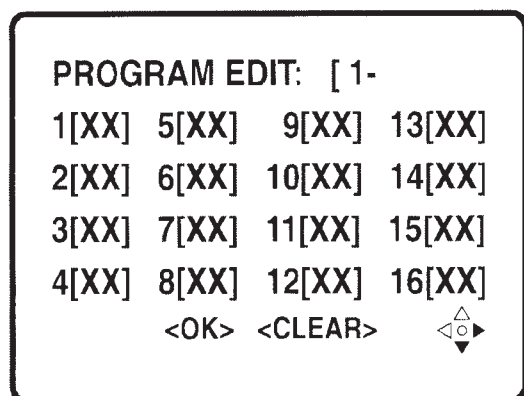

1. Oprima el botón "PROGRAM" en la modalidad de alto "stop" y el menú del programa aparecerá en la pantalla del televisor.
2. Oprima los botones con números para designar las sendas que quiera programar en el orden en que prefiera.
3. Oprima ▲, ◀, ▶, ▼ las teclas en forma de flecha para seleccionar la senda del programa.
4. Si comete un error, oprima el botón CLEAR para anular la acción y entre el número correcto de nuevo.
5. Oprima ▲, ◀, ▶, ▼ las flechas hasta la posición <OK> y oprima entonces "enter" para empezar el programa (Menú del Programa).
6. Si quiere borrar todas las páginas, oprima ◀, ▶, ◀, ▶ las flechas hasta la posición <CLEAR> y oprima entonces "enter".

## REPRODUCCION ALEATORIA

Esto sólo es posible con VCD y CD.

Si se quiere reproducir siguiendo un orden aleatorio, oprima el botón "RANDOM" en la modalidad de funcionamiento "PLAY", hasta que aparezca el letrero "RANDOM ON" en la pantalla del televisor. Entonces el tocadiscos empezará a reproducir siguiendo un orden aleatorio.

- Para cancelar la función aleatoria, oprima el botón "RANDOM" de nuevo hasta que "RANDOM OFF" aparezca en la pantalla del televisor.

Nota: Cuando se usa la función PBC en la versión 2.0, el video CD no permite operar aleatoriamente.

# MODALIDAD DE REPRODUCCION

## Botones de Función Interactiva (DVD)

**1** Botón de AUDIO: Oprima este botón para cambiar el idioma del formato inicial inicial a otro idioma, si es posible.

**2** Botón de SUBTITULO: Oprima este botón para cambiar el idioma de los subtítulos del formato inicial a otro idioma, si es posible.

**3/4** Botón de MENU/TITULO: Oprima el botón MENU/TITLE y aparecerá el menú del DVD o los títulos disponibles en el disco. Recorra después a las flechas "▲, ▼, ◀, ▶" y el botón SELECT para seleccionar los programas.

\* Los botones mencionados funcionan sólo si el disco responde a las funciones correspondientes.

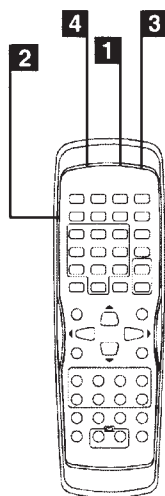

Nota:

- Si comete un error, oprima el botón CLEAR.
- Si quiere sacar de la pantalla "BOOKMARK", oprima el botón BOOKMARK.

## Función de Amplificación

- Oprima este botón (Zoom 1,2,3) lo mismo en normal que en cámara lenta o vista fija. El equipo puede ampliar la imagen. Use las flechas ▲, ▼, ◀, ▶ para escoger la parte de la imagen que se quiera ampliar.

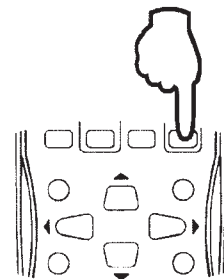

## Vista desde el ángulo de la cámara que se quiera (Múltiples Ángulos) (DVD)

Algunos discos DVD pueden tener escenas tomadas simultáneamente desde diferentes ángulos.

La cubierta o forro de los discos con vistas de distintos ángulos pueden estar marcados.

Ejemplo:



Nota:

Los ángulos registrados difieren en dependencia del disco usado.

1. Coloque un disco con distintos ángulos.
2. Oprima el botón ANGLE "📷" y en la pantalla aparecerá la identificación
3. Oprima el botón ANGLE de nuevo para escoger el ángulo deseado; la pantalla del televisor cambiará la vista en uno o dos segundos.

## Guardando marcas en la memoria para revisión

Guardar marcas en la memoria del tocadiscos es como marcar las páginas de un libro. Permite volver rápidamente a cualquier punto del disco.

Nota:

Algunos discos no permiten marcas.

Guardando una marca en la memoria  
Hasta 3 puntos pueden ser memorizados en cada disco.

1. Oprima el botón BOOKMARK durante la

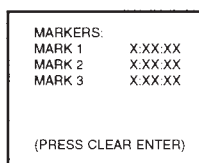

reproducción "play" y en la pantalla verá.

2. Oprima ▲ las ▼ flechas para escoger el lugar de la marca.

3. Oprima el botón ENTER en el punto inicial que se quiera ver (o escuchar) de nuevo y quedará marcado.

Ejemplo:

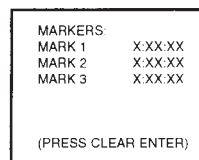

## Sonido Tridimensional

- Oprima este botón para activar o desactivar el procesamiento que produce un efecto de audio de múltiples canales con sólo dos bocinas. Este botón es nulo cuando la salida de audio viene dada en "6 CH" o "Digital".

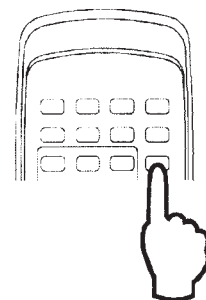

# FUNCIONES PBC (sólo para VCD 2.0)

## Botones de Reproducción PBC

- Cuando se reproduce un VCD con funciones PBC, se disfruta de un simple programa interactivo en la pantalla del televisor.
- Durante la reproducción se pueden escoger funciones tales como selección de senda, alto, escena anterior y posterior, avance rápido/retroceso rápido, regreso, reproducción/pausa y karaoke.
- Las funciones PBC pueden ser automáticas después de colocado el disco y que su imagen aparece en la pantalla.

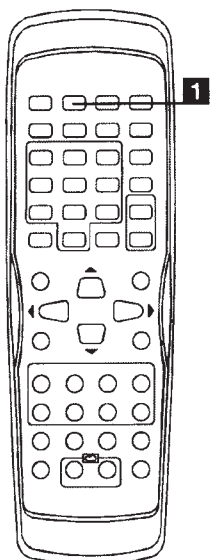
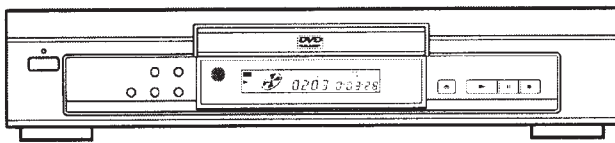

- 1** Botón de PBC:  
Activa y desactiva las funciones PBC.

- Cuando se activa la función PBC es posible escoger las sendas oprimiendo los botones con números.

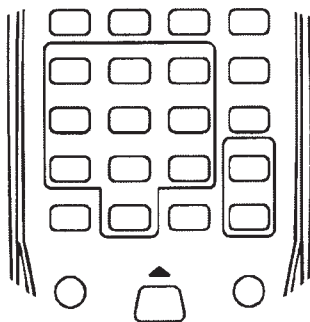

Después de hacer la selección, oprima "ENTER" y el tocadiscos comenzará a reproducir la senda escogida.

**Las funciones PBC permiten seleccionar programas guiándose por un simple programa interactivo.**

## Clasificación (VCD, versión 2.0)

### • Guiándose por la clasificación del disco

1. Oprima DIGEST con la unidad en alto "stop".

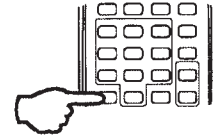

La pantalla mostrará:



Entonces la pantalla mostrará simultáneamente las imágenes iniciales de todas las sendas.

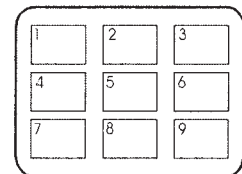

Si hay más de 9 sendas, oprima **▶▶** para ver la página siguiente.

Oprima las teclas con número o "▲, ▼, ◀, ▶" las flechas para seleccionar una senda.

Oprima "▶" para iniciar la reproducción escogida.

### • Guiándose por la clasificación de sendas

1. Oprima DIGEST cuando esté reproduciendo la senda deseada.

La pantalla mostrará:

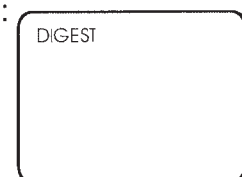

Entonces la unidad divide la senda escogida en nueve partes y muestra la imagen inicial de cada parte en la pantalla. Oprima el número o "▲, ▼, ◀, ▶" las flechas para seleccionar la parte deseada. Oprima "▶" para empezar la reproducción.

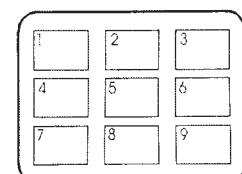

# BOTON DE EXPOSICION

## Botón de Exposición en la Pantalla

1. Cuando se oprime el botón de exposición 1 vez se muestra el tiempo de reproducción transcurrido en el disco y el tiempo que queda en el mismo.
2. Cuando se oprime el botón de exposición 2 veces aparecerá la información sobre el status existente.
3. Cada vez que se oprima el botón de exposición, la pantalla cambiará como se indica a continuación.

### Pantalla normal de reproducción

↓  
Cuando se oprime 1 vez

↓  
Cuando se oprime 2 veces

↓  
Cuando se oprime 3 veces

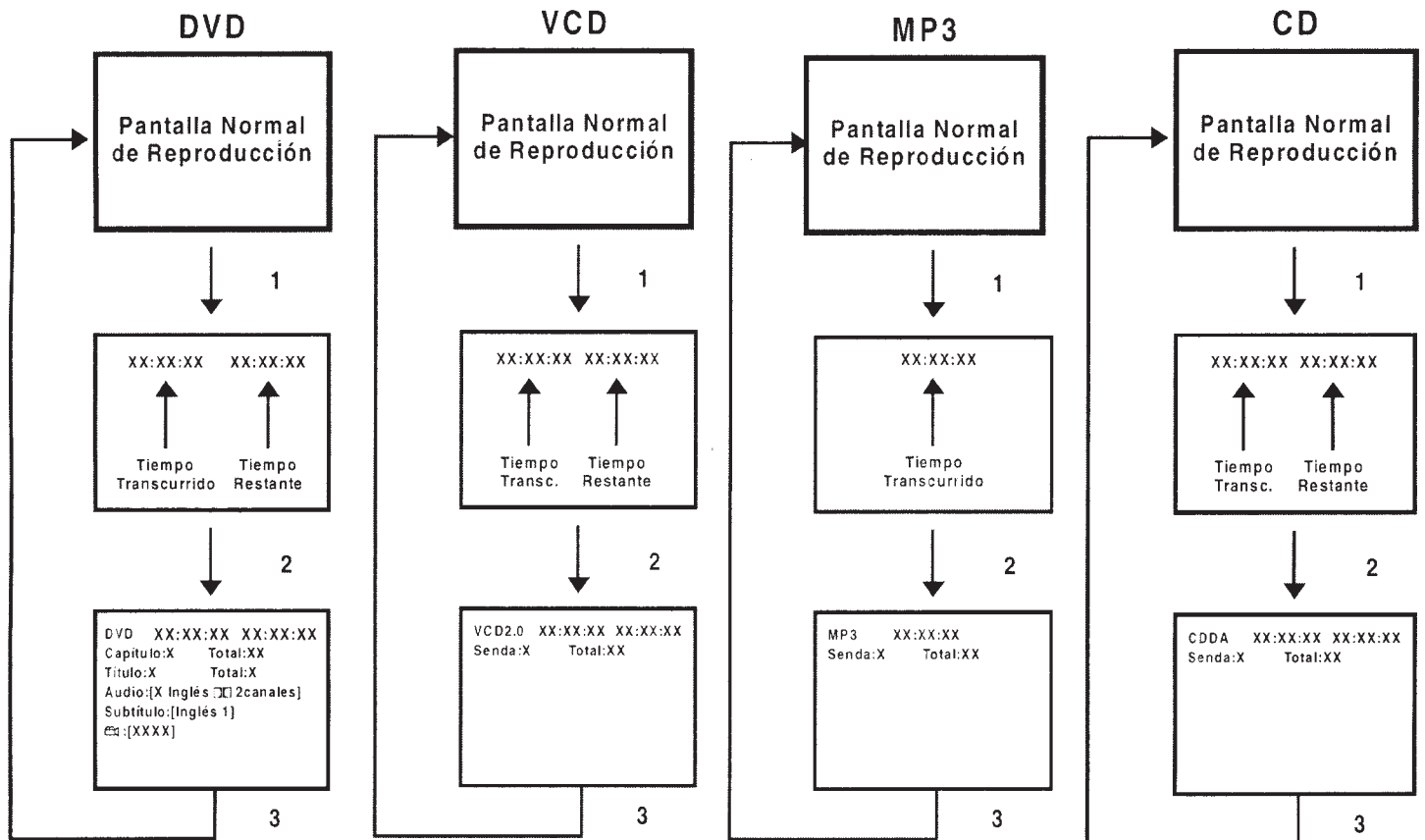

# FORMATOS INICIALES



## Procedimientos Comunes de los Formatos Iniciales

- Oprima el botón SETUP. Use los botones de dirección (las flechas) para escoger y oprima el botón ▲, ▼, ◀, ▶ ENTER. Al terminar la selección, oprima SETUP de nuevo o PLAY para reanudar la reproducción.
- Los formatos iniciales son definidos en las siguientes páginas:

LANGUAGE	: [ENGLISH]
SUBTITLE	: [AUTO]
AUDIO	: [CHINESE]
TV TYPE	: [4:3PS ]
<EXIT>	<NEXT>

AUD OUT	: [6CH]
PASSWORD	: [.....]
RATING	: [VIEW ALL]
OSD	: [ON]
YUV OUT	: [STD]
<BACK>	<NEXT>

## Formatos de la primera página

- “LANGUAGE” (Idioma): Determina el idioma en la pantalla. Puede escoger inglés, francés, español o alemán.
  - “AUDIO”: Determina el lenguaje hablado. Estos son inglés, español, francés y alemán, a escoger.
  - “SUBTITLE” (Subtítulo): Determina el idioma de los subtítulos. Puede escoger entre inglés, español, francés y alemán.
  - “TV TYPE” (Tipo de televisor): Escoge el tipo de pantalla propio para su televisor: pantalla convencional (4:3) o panorámica (16:9).
1. 4:3 LB  : Convencional de 4:3. Escoja ésta para el televisor convencional. Las proyecciones en 16:9 aparecerán reducidas arriba y abajo.
  2. 4:3 PS  : Especial de 4:3. Escoja este tipo para el televisor convencional y las imágenes en 16:9 aparecerán cortadas por los lados.
  3. 16:9  : Escoja este tipo para un televisor con pantalla panorámica. Llena la pantalla tanto con las imágenes en 4:3 como en 16:9.
- \* El tamaño de la imagen es predeterminado por el DVD. Por lo tanto, la imagen a reproducir en algunos discos DVD tal vez no se ajusten al “TV TYPE” (Tipo de Televisor) escogido por usted.

## Settings in the second page

- “AUD OUT” (Salida de audio): Indica cómo está conectado el sistema de audio.
1. “ANALOG 2 CH”(2 canales analog.): Se escoge cuando hay conexión con un receptor/amplificador de sólo 2 enchufes de entrada RCA (2 canales de estéreo).
  2. “STEREO PCM” (PCM estéreo): Se escoge cuando hay conexión con un receptor/amplificador que acepta PCM en la entrada digital coaxial.
  3. “BITSTREAM”: Se escoge cuando hay conexión con un receptor/amplificador que acepta Dolby Digital, Multicanal MPEG o audio codificador DTS en la entrada digital coaxial.
- “PASSWORD and RATING” (Contraseña y clasificación)(sólo para DVD): Esto para bloquear en los discos DVD lo que no es adecuado para los niños. Hay 3 niveles de clasificación - clase no A, infantil e ilimitado. Use ▼, ▲ las teclas para escoger el nivel de “RATING”. Entre una contraseña de 4 dígitos con los números y oprima ENTER. Para cambiar el nivel de “RATING” entre primero los 4 dígitos de la contraseña y oprima ENTER para quitar el bloqueo. Use ▼, ▲ los botones para seleccionar “RATING”, cambie su nivel y entonces oprima ENTER. El nivel de clasificación puede ser cambiado sólo si se conoce la contraseña.
  - OSD (Señales en la pantalla): Esto activa o desactiva la aparición de señales en la pantalla. Cuando se desactiva el OSD, señales tales como el indicador de reproducción (playback) y la mano que indica que una operación no es válida dejan “  ” de aparecer en la pantalla.
  - “YUV OUT”: Selecciona el formato de video en “STD”. Compuesto o “YUV”: Modalidad de salida de video Y, PB, PR.

Una vez terminado el formato inicial, el tocadiscos puede ser operado en las mismas condiciones (especialmente con discos DVD). Los formatos serán guardados en la memoria incluso después de apagado el tocadiscos hasta que se cambien de nuevo.

# ESPECIFICACIONES

## Corriente Eléctrica

**Requisitos:** CA (Corriente Alterna) 120 V, 60 Hz

## Corriente Eléctrica

**Consumo:** 20W (Aproximadamente 8W cuando la unidad de control remoto ponga al equipo en la modalidad de compás de espera - "standby")

**Sistema de Señal:** NTSC / PAL

**Peso:** 3,8 Kg (Aprox. 8 libras)

**Dimensiones:** 283mm (largo) x 430mm (ancho) x 86 mm (alto)  
(excluyendo los salientes)

**Gama de temperaturas a que funciona el equipo:**

Entre +5 y +35°C

**Gama de humedad a que funciona el equipo:**

Entre 5% y 90% (sin condensación)

## Discos que reproduce:

### (1) Disco de Video DVD

- 12 cm con un lado, monoestrato
- 12cm con un lado, doble estrato
- 12 cm con dos lados, monoestrato
- 8 cm con un lado, monoestrato
- 8 cm con un lado, doble estrato
- 8 cm con dos lados, monoestrato

### (2) Disco Compacto (VIDEO CD)

- Disco de 12cm
- Disco de 8 cm

**Nivel de rendimiento de video:** 1 Vp-p

**Nivel de rendimiento de audio:** 2 Vrms (1 KHz, OdB)

## Características de rendimiento de la señal de audio:

Respuestas de frecuencia:

- DVD (audio lineal): 20Hz-20KHz (48KHz de muestreo)  
20HZ-20KHz (96KHz de muestreo)
- CD audio: 20Hz-20KHz  
Relación S/N (señal/ruido): 70dB  
Alteración del sonido: niveles inaudibles

**Recepción:** Longitud de onda: 655nm  
Energía láser: CLASE 1

Las especificaciones son susceptibles de cambio sin previo aviso.  
El peso y las dimensiones son datos aproximados.

## SOLUCION DE POSIBLES PROBLEMAS

Antes de solicitar servicio de reparación para este tocadiscos, lea la página siguiente para encontrar la posible causa del problema. A veces con sencillos ajustes se puede eliminar la dificultad y restaurar el adecuado funcionamiento del equipo.

Dificultad (Frecuente)	Solución
El tocadiscos no se enciende.	Introduzca bien el enchufe en el tomacorriente de la pared
<ul style="list-style-type: none"> <li>No empieza a reproducir cuando se oprime PLAY.</li> <li>Empieza a reproducir pero se para de inmediato.</li> </ul>	<ul style="list-style-type: none"> <li>Puede haber condensación de agua; espere 1 ó 2 horas hasta que se seque bien el tocadiscos.</li> <li>El equipo sólo puede tocar discos DVD, Video CD y CD.</li> <li>El disco puede estar sucio y requerir limpieza.</li> <li>Vea si el disco ha sido colocado con la etiqueta hacia arriba.</li> </ul>
No hay imagen.	<ul style="list-style-type: none"> <li>Vea si el equipo ha sido conectado adecuadamente.</li> <li>Vea si el formato de entrada para el televisor está en "Video".</li> </ul>
<ul style="list-style-type: none"> <li>No hay sonido.</li> <li>Hay distorsión en el sonido.</li> </ul>	<ul style="list-style-type: none"> <li>Vea si el equipo está correctamente conectado.</li> <li>Vea si el formato de entrada para el televisor y el sistema de estéreo están correctos.</li> </ul>
La imagen se distorsiona en el avance rápido y el retroceso rápido.	Es normal que en estas operaciones la imagen se distorsione Un poco.
No hay avance rápido (o retroceso rápido).	Algunos discos tienen secciones que no permiten el avance rápido (o el retroceso rápido).
No hay imagen 4:3 (16:9).	Escoja el formato correcto para el televisor que usted usa.
No funciona la unidad de control remoto.	<ul style="list-style-type: none"> <li>Vea si las pilas están colocadas con la debida polaridad (+ y -).</li> <li>Las pilas pueden estar gastadas; cámbielas por otras nuevas.</li> <li>Apunte la unidad del control remoto al sensor de control remoto del tocadiscos antes de apretar los botones.</li> <li>Quite cualquier obstáculo entre la unidad de control remoto y el sensor de control remoto.</li> </ul>
Ningún botón o tecla (en la unidad principal o el control remoto) funciona efectivamente.	<ul style="list-style-type: none"> <li>Oprima POWER para poner el equipo en "standby" después de espera y después en "ON" (encendido). Oprima POWER alternativamente para poner el equipo en "standby", quite el enchufe del tomacorriente y vuélvalo a conectar. (A veces el equipo no opera adecuadamente debido a electricidad estática u otros factores externos).</li> </ul>
ninguna.	<ul style="list-style-type: none"> <li>de las dos cosas.</li> </ul>

SERVICIO AL CLIENTE: 1-800-919-3647

## SOLUCION DE POSIBLES PROBLEMAS (Continuación)

Dificultad (DVD)	Solución
No opera después de escogido el título.	<ul style="list-style-type: none"> <li>Confirme el "RATING LEVEL" (Nivel de clasificación).</li> </ul>
Hay problemas con la banda sonora o el idioma del subtítulo en el formato inicial del disco.	<ul style="list-style-type: none"> <li>Si la banda sonora o el idioma del subtítulo no existen en el Idioma seleccionado en el formato inicial, no habrá ninguna de las dos cosas.</li> </ul>
No hay subtítulos.	Los subtítulos aparecen sólo en los discos que los tienen. Los subtítulos son borrados del monitor de televisión.
No es posible seleccionar otros idiomas o subtítulos.	No es posible seleccionar otros idiomas en discos que no Tienen más que un idioma.
No es posible cambiar el ángulo.	Esta función depende de la disponibilidad del programa. Aunque el disco registre un número de ángulos, estos pueden corresponder a sólo algunas escenas específicas.
Se le olvidó la contraseña para cambiar el nivel de Clasificación.	Póngase en contacto con su agente de venta local.

Dificultad (Video CD)	Solución
No hay menú donde escoger.	Esta función existe sólo en los discos de Video CD con control de reproducción.

SERVICIO AL CLIENTE: 1-800-919-3647

## Información de Administración Regional

Información de administración regional: Este tocadiscos DVD/VCD/CD ha sido diseñado y construido para responder a la Información de Administración Regional registrada en el disco DVD. Si el número de la Región que aparece en el disco DVD no corresponde al número de la Región de este tocadiscos DVD/VCD/CD, este tocadiscos DVD/VCD/CD no puede reproducir el disco en cuestión.

El número de la Región de este tocadiscos DVD/VCD/CD es



## Discos DVD

Algunos paquetes de discos DVD tienen marcas

Nota:

- Sólo los antes mencionados tipos de discos pueden ser reproducidos por esta unidad. DVD-ROM, CD-ROM, CD-R, SVCD, CVD, etc., no pueden ser reproducidos por esta unidad.
- Este equipo puede ser usado exclusivamente con el sistema de color NTSC o PAL. Los discos del sistema SECAM no pueden ser usados en este equipo.

## Discos DVD

Los discos DVD se dividen en títulos, y los títulos se subdividen en capítulos.

## Discos Compactos (DC) musicales

Los CD (Discos Compactos) musicales se dividen en sendas (tracks).

## Notas sobre la manipulación de los discos

- No exponga el disco a la luz directa del sol, la excesiva humedad o las altas temperaturas por largos períodos de tiempo.
- Los discos deben ser colocados de nuevo en su envase después de ser usados. no pegue papeles ni escriba en la superficie del disco.
- Agarre el disco por el borde. No toque la superficie de reproducción (parte lustrosa). Quite cuidadosamente con un paño suave el polvo o las huellas de los dedos en la superficie del disco.
- Limpie con movimiento lineal desde el orificio central del disco hasta el borde.
- Jamás use asperjadores para limpiar discos, asperjadores o líquidos antiestáticos, bencina u otros productos químicos para la limpieza de discos.

**Este producto cuenta con la tecnología de protección del registro de propiedad (Copyright) amparada por las reivindicaciones de métodos de ciertas patentes estadounidenses y otros derechos de propiedad intelectual de la Macrovision Corporations y otros propietarios. El uso de esta tecnología de protección del derecho de propiedad está sujeto a la autorización de Macrovision Corporation, y tiene por objeto su uso en el hogar o para un número limitado de televidentes, a menos que Macrovision Corporation autorice lo contrario. Cualquier cambio o desarme del equipo queda terminantemente prohibido.**

**Las patentes de EE.UU. números 4.631.603; 4.577.216; 4.819.098 y 4.907.093 autorizan el uso de este aparato sólo para un número limitado de televidentes.**



# Memorex®

GARANTIA LIMITADA  
DVD

Nosotros en Memorex creemos que usted se sentirá complacido con su nuevo Producto. Sírvase leer cuidadosamente esta Garantía. Memorex garantiza que este producto está libre de defectos de fabricación, incluyendo sus partes originales y de manufactura, por un período de noventa (90) días a partir de su fecha de compra original, y si es usado en Estados Unidos. Si en el transcurso de este período de tiempo, noventa (90) días, el equipo no funciona debidamente, debe ponerse en contacto con el lugar donde hizo la compra original, con un recibo válido, para que se lo cambien. Si es necesario, Memorex le brindará una de las siguientes opciones (a discreción de Memorex), siempre y cuando el defecto de fabricación y la fecha de compra sean verificados.

- Servicio de reparación dentro de los noventa (90) días de la fecha de compra original, sin costo alguno por la mano de obra y las piezas cambiadas, en una unidad de servicio garantizada, tras verificar el defecto de fabricación y la fecha de compra.
- La sustitución de la unidad defectuosa por otra nueva, reconstruida, o un modelo equivalente sin costo alguno dentro de los noventa (90) días de la fecha de compra original.

Esta garantía no es válida si el producto ha sido:

- A) Dañado por negligencia, abuso, mal uso, accidente o un fenómeno de la naturaleza.
- B) Usado con fines comerciales o alquilado.
- C) Modificado o reparado por alguien que no es un agente expresamente autorizado por Memorex.
- D) Dañado como resultado de inadecuada conexión a un equipo de otro fabricante.

Esta garantía no cubre:

- A) El costo del traslado del producto a (o de) una instalación de reparación autorizada por Memorex.
- B) El daño o el inadecuado funcionamiento por no seguir las instrucciones dadas con este producto.
- C) Ajustes rutinarios del producto, que pueden ser realizados por el cliente como indica el manual.
- D) Problemas de recepción de la señal debidos a factores externos.
- E) Productos no comprados en Estados Unidos.
- F) Daños a los productos usados fuera de los Estados Unidos.
- G) Daños a DVD / CD / VCD.

En caso de necesidad de servicio que caiga dentro de esta garantía, sírvase ponerse en contacto con el SERVICIO AL CLIENTE en el 1-800-919-3647 en nuestro "website" en el [www.memorex.com](http://www.memorex.com)

THIS WARRANTY IS NON-TRANSFERABLE AND APPLIES SOLELY TO THE ORIGINAL PURCHASER AND DOES NOT EXTEND TO SUBSEQUENT OWNERS OF THE PRODUCT. ANY APPLICABLE IMPLIED WARRANTIES, INCLUDING THE WARRANTY OF MERCHANTABILITY, ARE LIMITED IN DURATION TO A PERIOD OF THE EXPRESSED WARRANTY AS PROVIDED HEREIN BEGINNING WITH THE DATE OF THE ORIGINAL PURCHASE AT RETAIL AND NO WARRANTIES, WHETHER EXPRESSED OR IMPLIED SHALL APPLY TO THE PRODUCT THEREAFTER. MEMOREX MAKES NO WARRANTY AS TO THE FITNESS OF THE PRODUCT FOR ANY PARTICULAR PURPOSE OR USE.

Esta garantía no es transferible y se aplica sólo al comprador original y no se extiende a posteriores propietarios del producto. Toda garantía aplicable, incluyendo la garantía de comercialización, limita su duración al período de garantía aquí expresado, partiendo de la fecha de compra original al detallista, y ninguna garantía - expresada o implícita - es aplicable al producto al vencerse ésta. Memorex no garantiza que el producto sea adecuado para un fin o uso determinado. La responsabilidad de Memorex con esta garantía limitada es reparar o cambiar el producto, a discreción de Memorex. En modo alguno la responsabilidad de Memorex debe exceder el precio de compra pagado por el comprador. Bajo ninguna circunstancia Memorex es responsable de ninguna pérdida, directa, indirecta, incidental, prevista, imprevista, especial o que sea consecuencia de daño debido a o en conexión con el uso de este producto. Esta garantía es válida sólo en Estados Unidos. Aunque esta garantía le otorga derechos legales específicos, usted pudiera tener otros derechos que varían de un estado a otro. Algunos estados no permiten limitaciones en las garantías ni excluyen daños como consecuencia del uso del producto. Por lo tanto, estas restricciones pudieran no aplicarse a usted.

© 2001, Memorex is registered trademark of Memorex Telex N.V.

# Instructions de sécurité

## Remarque :

Le lecteur peut être utilisé seulement là où l'alimentation en courant est CA 120 V/60 HZ. Il ne peut pas être utilisé autre part.

## MISE EN GARDE :

LE LECTEUR DVD/VIDÉO CD/CD EST UN PRODUIT À LASER CLASSE 1. TOUTEFOIS CE LECTEUR DVD/VIDÉO CD/CD UTILISE UN RAYON LASER VISIBLE QUI POURRAIT CAUSER UNE EXPOSITION DANGEREUSE AU RAYONNEMENT DANS CERTAINES CIRCONSTANCES. UTILISEZ BIEN LE LECTEUR DVD/VIDÉO CD/CD CORRECTEMENT, CONFORMÉMENT AUX INSTRUCTIONS.

LORSQUE LE LECTEUR DVD/VIDÉO CD/CD EST BRANCHÉ DANS UNE PRISE MURALE, NE PLACEZ PAS VOS YEUX À PROXIMITÉ DE L'OUVERTURE DU PLATEAU À DISQUE ET TOUTE OUTRE OUVERTURE POUR REGARDER À L'INTÉRIEUR DU LECTEUR.

L'UTILISATION DES COMMANDES OU RÉGLAGES OU LA RÉALISATION DE PROCÉDURES AUTRES QUE CELLES INDIQUÉES AUX PRÉSENTES PEUT ENTRAÎNER UNE EXPOSITION DANGEREUSE AU RAYONNEMENT.

N'OUVREZ PAS LE COUVERCLE ET NE FAITES PAS LA RÉPARATION VOUS-MÊME. RÉFÉREZ-VOUS À DU PERSONNEL QUALIFIÉ POUR TOUTE RÉPARATION.

## MISE EN GARDE :

POUR RÉDUIRE LE RISQUE D'INCENDIE OU DE CHOCS ÉLECTRIQUES, N'EXPOSEZ PAS CET ÉQUIPEMENT À LA PLUIE OU À L'HUMIDITÉ.

POUR RÉDUIRE LE RISQUE D'INCENDIE OU DE CHOCS ÉLECTRIQUES, ET TOUTE INTERFÉRENCE DANGEREUSE, UTILISEZ LES ACCESSOIRES RECOMMANDÉS SEULEMENT.

CE DISPOSITIF EST CONÇU POUR UN FONCTIONNEMENT CONTINU !

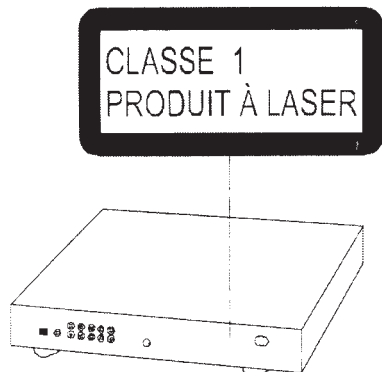

(Dos du lecteur)



## ATTENTION

RISQUE DE CHOCS ÉLECTRIQUES  
NE PAS OUVRIR



ATTENTION: POUR RÉDUIRE LE RISQUE DE CHOCS ÉLECTRIQUES, N'ENLEVEZ PAS LE COUVERCLE (OU L'ARRIÈRE). LES PIÈCES À L'INTÉRIEUR NE PEUVENT PAS ÊTRE RÉPARÉES PAR L'UTILISATEUR. RÉFÉREZ-VOUS À UN PERSONNEL DE SERVICE QUALIFIÉ POUR LES RÉPARATIONS.

(Dos du lecteur)



Le symbole d'éclair avec une pointe de flèche, à l'intérieur d'un triangle équilatéral, est conçu pour alerter l'utilisateur de la présence d'une «tension dangereuse» non isolée à l'intérieur de l'enceinte du produit qui pourrait avoir assez de force pour constituer un risque de choc électrique.



Le point d'exclamation à l'intérieur d'un triangle équilatéral est conçu pour alerter l'utilisateur de la présence d'instructions importantes de fonctionnement et d'entretien (service) dans la documentation qui accompagne l'appareil.

CAUTION - LASER RADIATION WHEN OPEN.  
DO NOT STARE INTO BEAM.

ATTENTION - RAYONNEMENT AU LASER - EN CAS D'OUVERTURE,  
NE PAS REGARDER DANS LE FAISCEAU.

VORSICHT - LASERSTRAHLUNG, WENN ABDECKUNG GEÖFFNET.  
NICHT IN DEN STRAHL BLICKEN.

ADVARSEL - LASERSTRÅLING VED ÅBNING.  
SE IKKE IND I STRÅLEN.

ADVARSEL - LASERSTRÅLING NÅR DEKSEL ÅPNES.  
STIRR IKKE INN I STRÅLEN.

VARNING - LASERSTRÅLNING NÅR DENNA DEL ÄR ÖPPNAD.  
STIRR EJ IN I STRÅLEN.

VARO! - AVATTAESSA OLET ALTTIINA LASERSÄTEILYLLE.  
ÄLÄ TUJOTA SÄTEESEEN.

(à l'intérieur du lecteur)

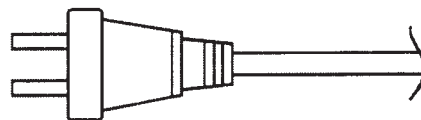

ATTENTION: POUR ÉVITER LES CHOCS ÉLECTRIQUES, INTRODUIRE LA LAME LA PLUS LARGE DE LA FICHE DANS LA BORNE CORRESPONDANTE DE LA PRISE ET PUSSEZ JUSQU'AU FOND.

# Instructions de sécurité

Avant d'utiliser cet appareil, assurez-vous de lire au complet et soigneusement le mode d'utilisation. Veuillez noter qu'il s'agit de précautions générales, qui peuvent ne pas se rapporter nécessairement à votre appareil. Par exemple, cet appareil peut ne pas avoir la possibilité d'être raccordé à une antenne extérieure.

1. **LISEZ LES INSTRUCTIONS**  
Toutes les instructions de sécurité et de fonctionnement devraient être lues avant d'utiliser l'appareil.
2. **CONSERVEZ LES INSTRUCTIONS**  
Les instructions de sécurité et de fonctionnement devraient être conservées pour pouvoir vous y référer par la suite.
3. **CONFORMEZ-VOUS AUX AVERTISSEMENTS**  
Tous les avertissement concernant le produit et son mode de fonctionnement devraient être respectés.
4. **SUIVEZ LES INSTRUCTIONS**  
Toutes les instructions concernant le fonctionnement et l'utilisation devraient être suivies.
5. **NETTOYAGE**  
Débranchez l'appareil de la prise murale avant de le nettoyer. N'utilisez pas des nettoyeurs liquides ou nettoyeurs en aérosol. Servez-vous plutôt d'un linge humide pour le nettoyage.
6. **ACCESSOIRES**  
N'utilisez pas d'accessoires qui n'ont pas été recommandés par le fabricant du produit car ceci pourrait causer des dangers.
7. **EAU ET HUMIDITÉ**  
N'utilisez pas ce produit près de l'eau – par exemple, près d'une baignoire, d'un lavabo, d'un évier ou d'une cuvette à lessive, dans un sous-sol humide, ou près d'une piscine.
8. **ACCESSOIRES**  
Ne placez pas ce produit sur un chariot, un support, un trépied, un dispositif ou une table instable. L'appareil risquerait de tomber et de causer des blessures graves ou des dommages matériels importants. Utilisez seulement un chariot, support, trépied ou table recommandé par le fabricant ou vendu avec le produit.  
Tout support pour l'appareil devrait se conformer aux instructions du fabricant et utilisez un accessoire de montage recommandé par le fabricant.
- 8A. Déplacez avec soin les combinaisons appareil et chariot. Des arrêts brutaux, une force excessive ou des surfaces inégales peuvent causer le renversement de l'ensemble de chariot et appareil.
9. **VENTILATION**  
Les fentes et les ouvertures dans le coffret et au dos ou au fond sont prévues pour la ventilation et permettre d'assurer un fonctionnement fiable de l'appareil et de le protéger contre la surchauffe. Ces ouvertures ne devraient pas être bouchées ou couvertes. Les ouvertures ne devraient jamais être bouchées en plaçant l'appareil sur un lit, un divan, un tapis ou une autre surface similaire. Ce produit ne devrait jamais être placé à proximité ou sur un radiateur ou une source de chauffage. Cet appareil ne devrait pas être placé dans une installation fermée telle qu'une bibliothèque ou une étagère à moins qu'une installation adéquate ne soit fournie et que les instructions du fabricant aient bien été respectées.
10. **SOURCES D'APPROVISIONNEMENT EN COURANT**  
Ce produit devrait fonctionner seulement à partir du type de source de courant indiqué sur l'étiquette. Si vous n'êtes pas certain du type d'alimentation en courant que vous avez chez vous, consultez votre marchand d'appareil ou la compagnie locale d'électricité. Pour les produits conçus pour être utilisés à partir d'une source de pile, ou autres sources, référez-vous aux instructions de fonctionnement.



# Instructions de sécurité

## 11. MISE À LA TERRE OU POLARISATION

Cet appareil est équipé d'une fiche de ligne à courant alternatif polarisée (une fiche qui a une lame plus large que l'autre). Cette fiche s'adaptera dans un sens seulement dans la prise de courant. Il s'agit d'une caractéristique de sécurité. Si vous êtes incapable d'insérer entièrement la fiche dans la prise, essayez d'inverser la fiche. Si la fiche ne se branche toujours pas, communiquez avec votre électricien pour remplacer votre prise qui est désuète. Ne passez jamais outre le système de sécurité offert par la fiche polarisée.

## 12. PROTECTION DU FIL DE COURANT

Les fils d'approvisionnement en courant devraient être acheminés de façon à ce que l'on ne risque pas de marcher dessus ou qu'ils ne soient pas coincés par des articles placés au-dessus d'eux ou contre eux, en faisant particulièrement attention aux fils à proximité des fiches, aux prises multiples et au point où le fil sort de l'appareil.

## 13. Foudre

Pour protéger votre appareil contre la foudre, ou lorsque vous le laissez sans surveillance et que vous ne l'utilisez pas sur une longue période, débranchez-le de la prise murale et débranchez aussi l'antenne ou le système de câble. De cette façon, vous éviterez tout dommage au produit qui pourrait être causé par la foudre et par les surcharges sur la ligne de courant.

## 14. LIGNES DE COURANT

Un système d'antenne extérieure ne devrait pas se trouver à proximité des lignes de courant aériennes ou autre circuit d'éclairage électrique ou d'alimentation, ou à un endroit où ce système d'antenne risquerait de tomber sur ces lignes de courant ou circuits. Lors de l'installation d'un système d'antenne extérieure, des précautions extrêmes devront être prises pour empêcher tout contact avec ceux-ci.

## 15. SURCHARGE

Ne surchargez pas les prises de courant ni les fils de rallonge, car cela risquerait de créer un danger d'incendie ou de chocs électriques.

## 16. ENTRÉE D'OBJETS OU DE LIQUIDES

Ne poussez jamais d'objets, de quelque sorte que ce soit, dans cet appareil à travers les ouvertures étant donné qu'ils risquent de toucher à des points dangereux à haute tension ou de court-circuiter des pièces qui entraîneraient un incendie ou un choc électrique. Ne renversez pas et ne vaporisez pas de liquide quelconque sur le produit.

## 17. MISE À LA TERRE DE L'ANTENNE EXTÉRIEURE

Si une antenne extérieure est raccordée à ce produit, assurez-vous que le système d'antenne est bien mis à la terre de façon à fournir une certaine protection contre la surcharge de tension ou l'accumulation de charges statiques. L'article B10 du Code national de l'électricité, ANS/NFPA 70, fournit des renseignements au sujet de la bonne mise à la terre du mât et de la structure de soutien.

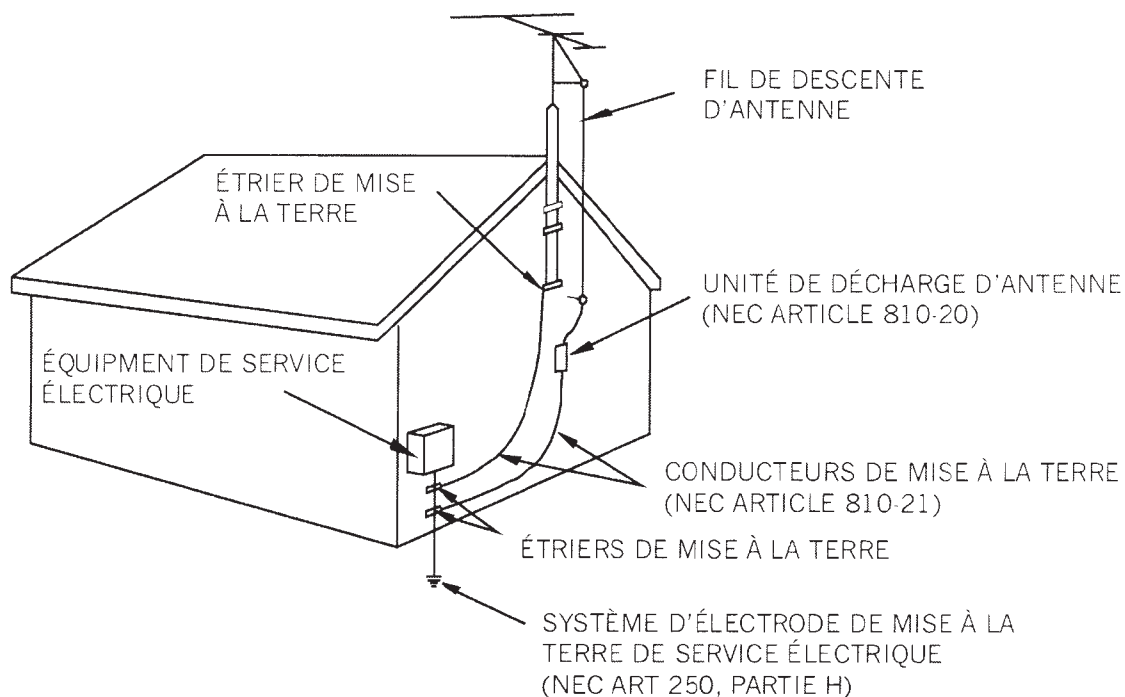

# Instructions de sécurité

18. **SERVICE**  
N'essayez pas de réparer vous-même cet appareil en l'ouvrant, ou en retirant les couvercles. Vous risquez d'être exposé à des tensions dangereuses ou à d'autres dangers. Référez toute réparation à un personnel de service qualifié.
19. **PIÈCES DE RECHANGE**  
Lorsque des pièces de rechange sont nécessaires, assurez-vous que le technicien effectuant la réparation utilise des pièces de rechange spécifiées par le fabricant ou qui ont les mêmes caractéristiques que la pièce d'origine. Des substitutions non autorisées peuvent entraîner un choc électrique et causer un incendie ou autres dangers.
20. **VÉRIFICATION DE SÉCURITÉ**  
Une fois le service ou la réparation terminé sur cet appareil, demandez au technicien de service de réaliser une vérification de sécurité pour déterminer si le produit est en bonne condition de fonctionnement.
21. **MONTAGE AU MUR OU AU PLAFOND**  
Le produit devrait être monté à un mur ou un plafond seulement comme recommandé par le fabricant.
22. **DOMMAGE NÉCESSITANT UNE RÉPARATION**  
Débranchez l'appareil de la prise murale et confiez la réparation à un personnel de service qualifié sous les conditions suivantes :
  - a. Lorsque le fil d'alimentation en courant ou la fiche est endommagé.
  - b. Du liquide a été renversé, ou un objet est tombé dans l'appareil.
  - c. Si l'appareil a été exposé à la pluie ou à l'eau.
  - d. Si l'appareil ne fonctionne pas normalement après que le mode de fonctionnement a été suivi. Réglez seulement les commandes qui sont couvertes par le mode d'utilisation, sinon un ajustement des autres commandes risque d'entraîner des dommages et nécessitera souvent un travail important de la part du technicien qualifié qui sera appelé à remettre l'appareil en bon état de fonctionnement.
  - e. Si l'appareil est tombé ou si le coffret est endommagé.
  - f. Lorsque le produit fonctionne d'une façon diamétralement différente, cela peut indiquer qu'il a besoin d'être réparé.
23. **CHAUFFAGE**  
Ce produit devrait être situé loin de toutes sources de chauffage telles que les radiateurs de registres de chaleur, cuisinières, ou autres appareils du genre (y compris les amplificateurs) qui produisent de la chaleur.
24. **NOTE À L'INSTALLATEUR DU SYSTÈME DE CÂBLODISTRIBUTION**  
Cette note est donnée pour rappeler à l'installateur du système de câblodistribution l'article 820-40 de NEC, qui prévoit des directives pour la bonne mise à la terre et en particulier, spécifie que la mise à la terre du câble doit être raccordée à un système de mise à la terre du bâtiment, aussi près que possible du point d'entrée du câble.

# Mise en marche

## Caractéristiques de reproduction

- Pour sauter en marche avant et en marche arrière
- Reproduction au ralenti multi-vitesses
- Reproduction avec zoom 3 niveaux
- Reproduction répétée de trois façons
- Sélection numérique 0-99
- Reproduction programmable
- Recherche par le temps

Avant d'utiliser le lecteur, veuillez vous assurer que la tension CA locale convient bien pour l'appareil.

### Types de disque

	Audio et vidéo	Dimension de disque 12 cm Côté simple, couche simple / côté simple, couche double Disque PAL et NTSC DVD Temps de reproduction max. 135 min/240 min.
--	----------------	---

	Audio et vidéo	Dimension de disque 12 cm/8 cm Disque SVCD, CD et VCD Temps de reproduction max. 74 min/24 min.
---	----------------	---

	Audio et vidéo	Dimension de disque 12 cm/8 cm Disque CD Temps de reproduction max. 74 min/20 min.
--	----------------	--

## Entretien du disque

Avant la reproduction, essuyez le disque à partir du trou central vers le bord extérieur à l'aide d'un linge propre.



Bonne manière



Mauvaise manière

N'utilisez jamais de benzène, de décapant, de liquides de nettoyage, de liquides pour empêcher l'électricité statique ou tout autre solvant.

**Avant d'utiliser le lecteur, assurez-vous que la tension CA locale convient bien pour cet appareil.**

# Guide de référence des commandes

## Appareil principal (vue avant)

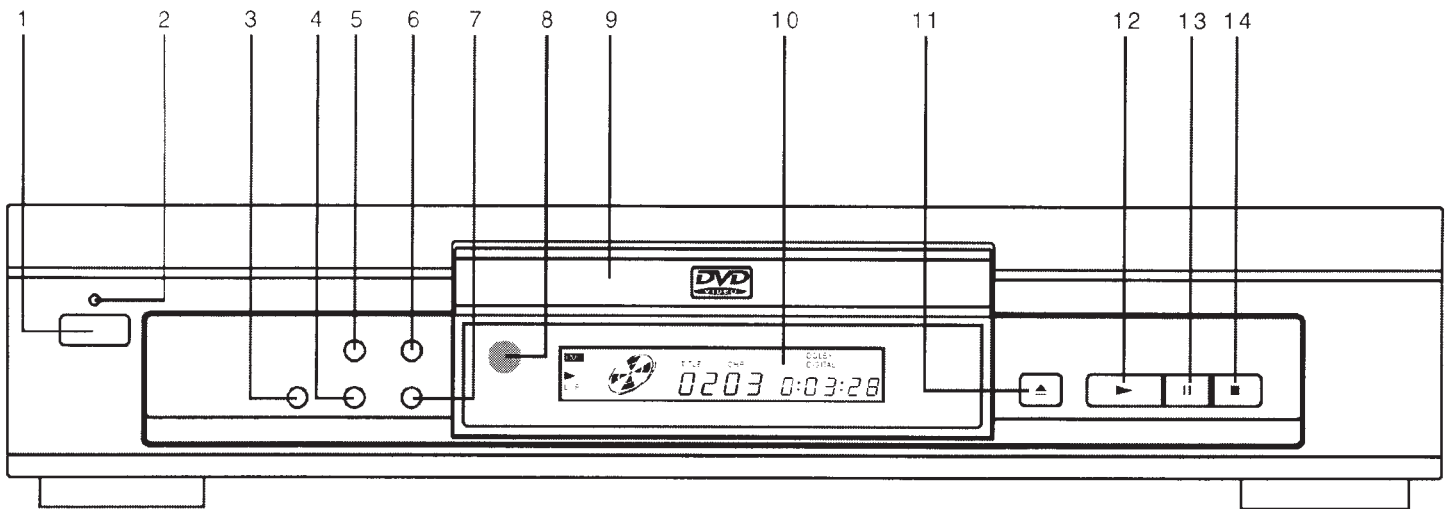

1. BOUTON D'INTERRUPTEUR  
Appuyez sur cette commande pour mettre le lecteur en marche ou passer au mode d'attente (le lecteur reste en marche)
2. INDICATEUR MARCHÉ/ATTENTE  
Lorsque le lecteur est raccordé à une source de courant CA, cet indicateur s'allume dans le mode d'attente et s'éteint lorsque le lecteur est mis en marche.
3. BOUTON DE RÉPÉTITION
4. BOUTON DE RECHERCHE EN MARCHÉ ARRIÈRE
5. BOUTON DE SAUT EN MARCHÉ ARRIÈRE
6. BOUTON DE SAUT EN MARCHÉ AVANT
7. BOUTON DE RECHERCHE EN MARCHÉ AVANT
8. CAPTEUR À DISTANCE
9. PLATEAU À DISQUE
10. FENÊTRE D'AFFICHAGE
11. BOUTON OUVERT/FERMÉ
12. BOUTON DE JEU
13. BOUTON DE PAUSE
14. BOUTON D'ARRÊT

## Appareil principal (fenêtre d'affichage)

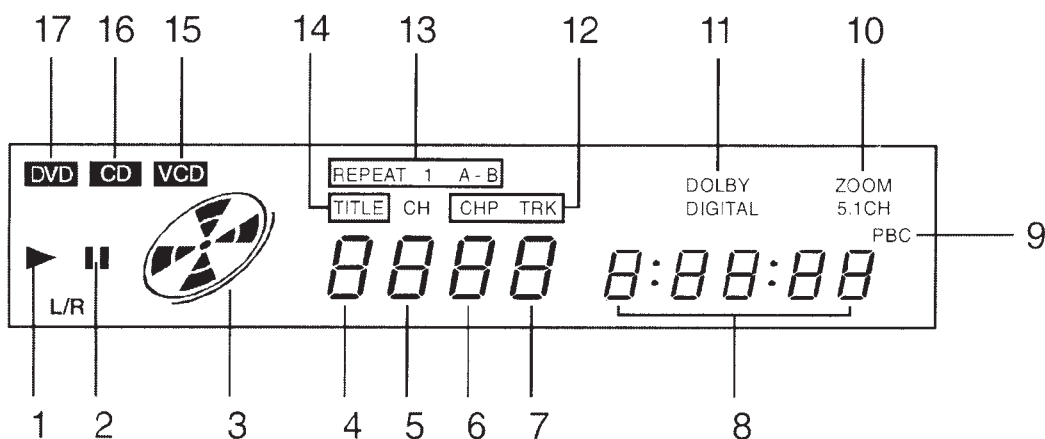

1. JEU
2. PAUSE
3. TÉMOIN DE JEU DU DISQUE
- 4.-5. TITRE (DVD)/NUMÉRO DE PISTE (CD)
- 6.-7. NUMÉRO DE CHAPITRE (DVD)
7. NUMÉRO DE PISTE
8. INDICATEUR D TEMPS DE JEU
9. INDICATEUR PBC
10. INDICATEUR ZOOM
11. INDICATEUR NUMÉRO DOLBY
12. INDICATEUR CHAPITRE (DVD) / PISTE (CD)
13. INDICATEUR RÉPÉTITION 1 A-B
14. INDICATEUR DE TITRE
15. INDICATEUR VCD
16. INDICATEUR CD
17. INDICATEUR DVD

# Guide de référence des commandes

## Appareil principal (vue arrière)

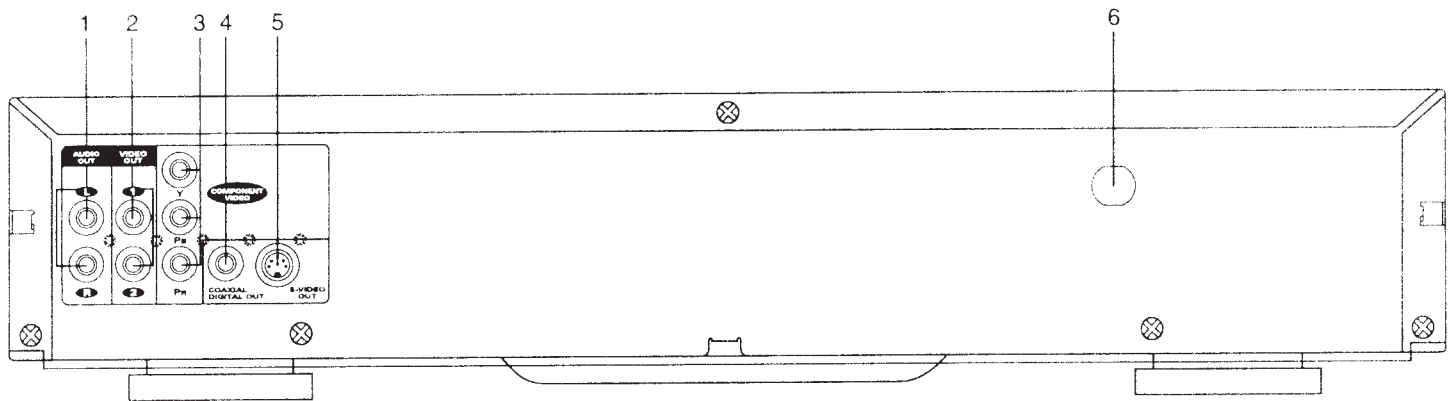

1. SORTIE AUDIO STÉRÉO GAUCHE (L)/DROITE (R)
2. SORTIE VIDÉO (COMPOSITE)
3. COMPOSANT VIDÉO (Y, B, R)
4. SORTIE AUDIO NUMÉRIQUE COAXIALE
5. SORTIE S-VIDEO
6. CORDON D'ALIMENTATION



# Guide de référence des commandes

## Installation des piles (télécommande)

1. Retirez le couvercle des piles.

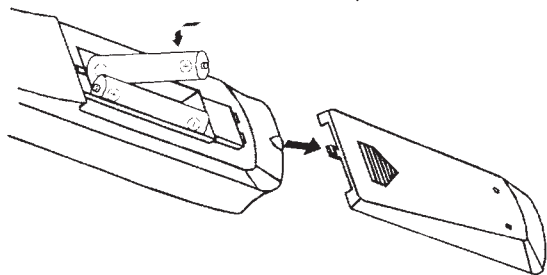

2. Insérez deux piles (type AA, R6, UM-3) en vous assurant que la polarité (+/-) correspond bien aux marques à l'intérieur de l'appareil.

3. Remettez le couvercle en place.

— N'essayez pas de recharger, court-circuiter, démonter, chauffer les piles ou les jeter dans le feu.

— Ne mélangez pas les vieilles piles avec des piles neuves.

## Télécommande

1. BOUTON ATTENTE
2. BOUTON OUVERT/FERMÉ
3. BOUTON MENU AUDIO
4. BOUTON MENU DVD
5. BOUTON 3 D
6. BOUTON ANGLE
7. BOUTON MODE AUDIO
8. BOUTON ZOOM
9. BOUTON EFFACEMENT
10. BOUTON DE RÉGLAGE
11. ▲/▼/◀/▶ (FLÈCHES DE NAVIGATION)
12. BOUTON ENTRÉE
13. BOUTON ARRÊT
14. BOUTON AV./LENTE
15. BOUTON RECHERCHE AVANT
16. BOUTON SAUT AVANT
17. BOUTON ALÉATOIRE
18. BOUTON PAUSE/INCRÉMENT
19. BOUTON SIGNET
20. BOUTON RÉPÉTITION A-B
21. BOUTON ASSOURDISSEMENT
22. BOUTON RECHERCHE
23. BOUTON PROGRAMME

24. BOUTON SAUT ARRIÈRE
25. BOUTON RECHERCHE ARRIÈRE
26. BOUTON REC/LENT
27. BOUTON JEU
28. BOUTON RETOUR
29. BOUTON AFFICHAGE
30. BOUTON DIGEST
31. BOUTONS NUMÉROS 0 À =9
32. BOUTON MENU SOUS-TITRE
33. BOUTON MENU TITRE
34. BOUTON VERROUILLAGE
35. BOUTON PBC

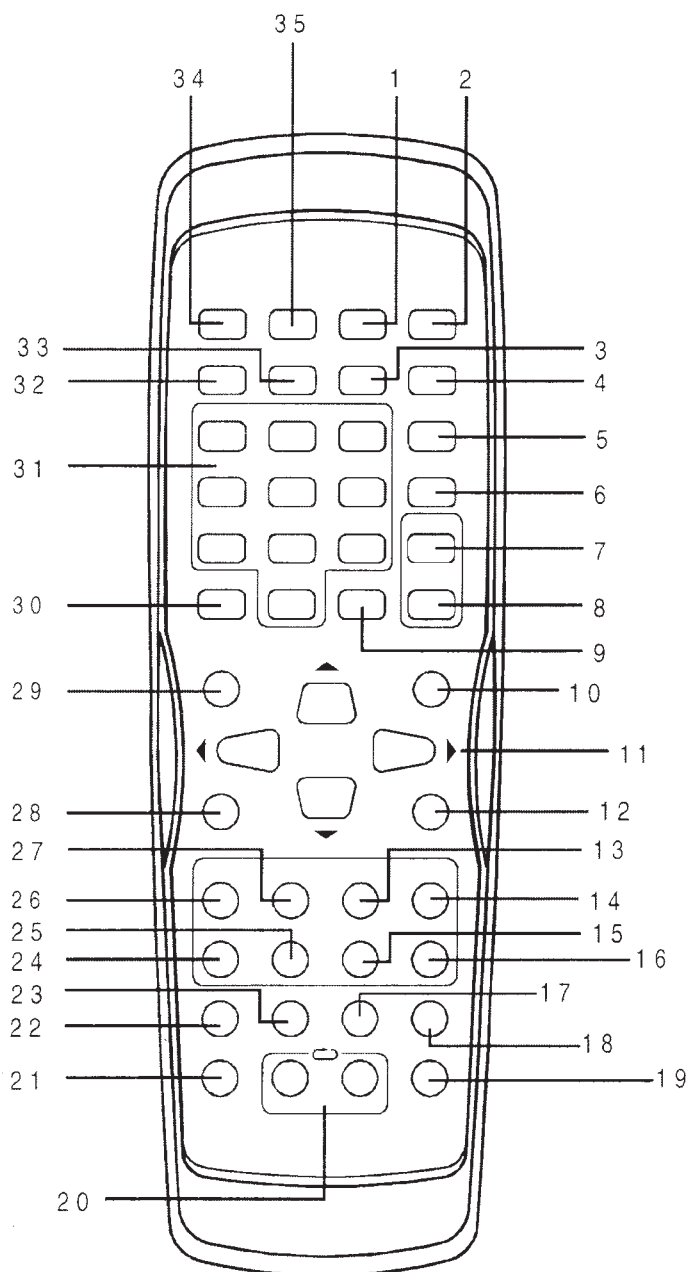

- Dirigez la télécommande à pas plus de 6 m du capteur à distance et dans un angle ne dépassant pas 45 ° par rapport à l'avant de l'appareil.

**Les batteries faibles peuvent fuir et endommager sévèrement la télécommande.**

## Connexion du système

- **CONNEXION DU LECTEUR DE DVD AU TÉLÉVISEUR PAR CÂBLE AUDIO/AV :**

Utilisez le câble (rouge/blanc), le câble vidéo (jaune) pour raccorder le lecteur de DVD à votre téléviseur.

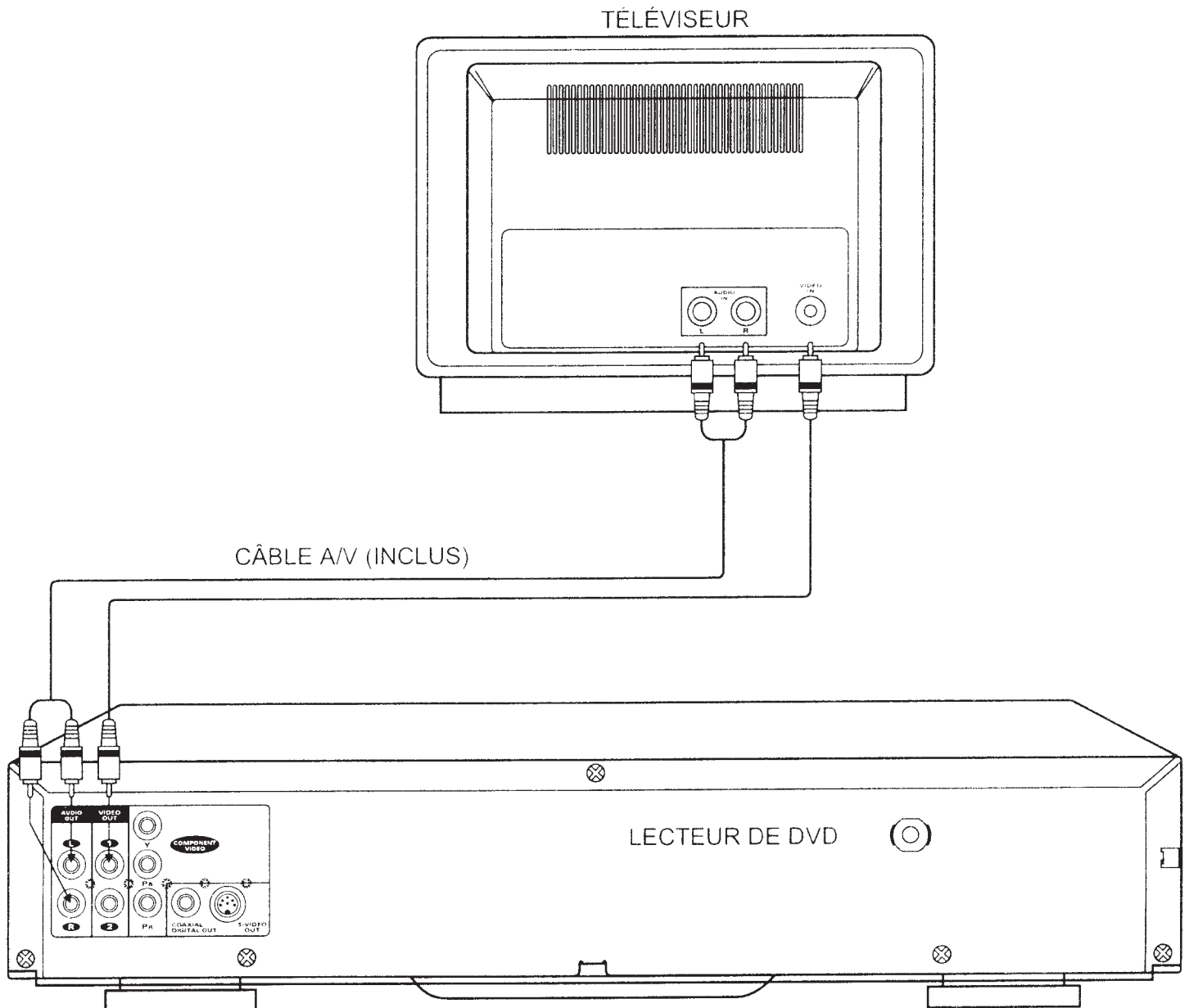

**Coupez le courant et gardez le cordon d'alimentation débranché de la prise lors du raccordement du système.**

# Connexions

- **CONNEXION DU LECTEUR DE DVD AU TÉLÉVISEUR PAR CÂBLE AUDIO/AV :**

Utilisez le câble (rouge/blanc), le câble du composant (non inclus) pour raccorder le lecteur de DVD à votre téléviseur.

- Sélectionnez "YUE OUT" à "TUV" dans la seconde page du menu d'installation.

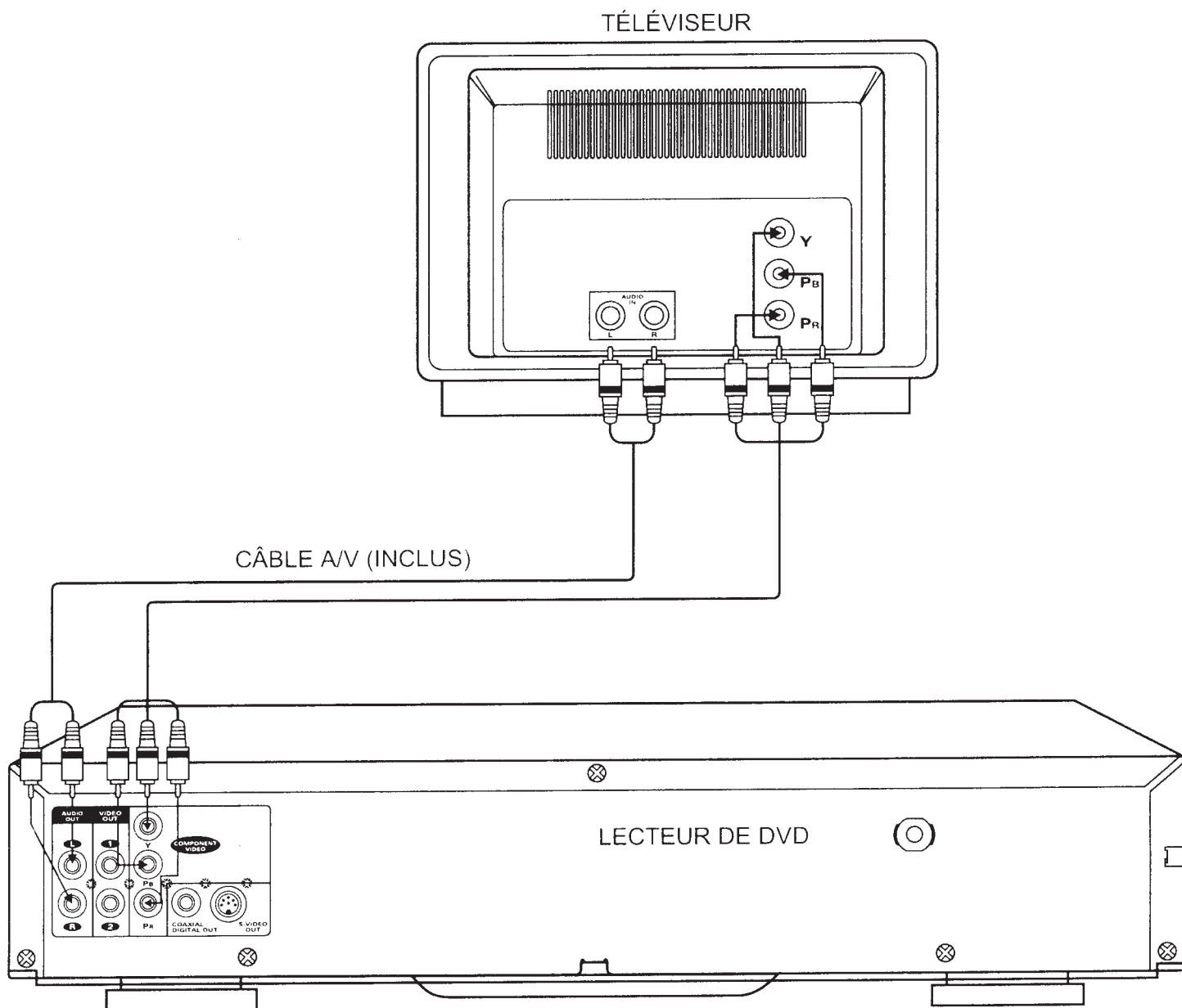

**Coupez le courant et gardez le cordon d'alimentation débranché de la prise lors du raccordement du système.**

## Connexion au système

- **CONNECTEZ LE LECTEUR DE DVD AU TÉLÉVISEUR PAR DOUILLE S-VIDEO :**

Utilisez le câble S-VIDEO (non inclus), pour raccorder le lecteur de DVD à votre téléviseur.

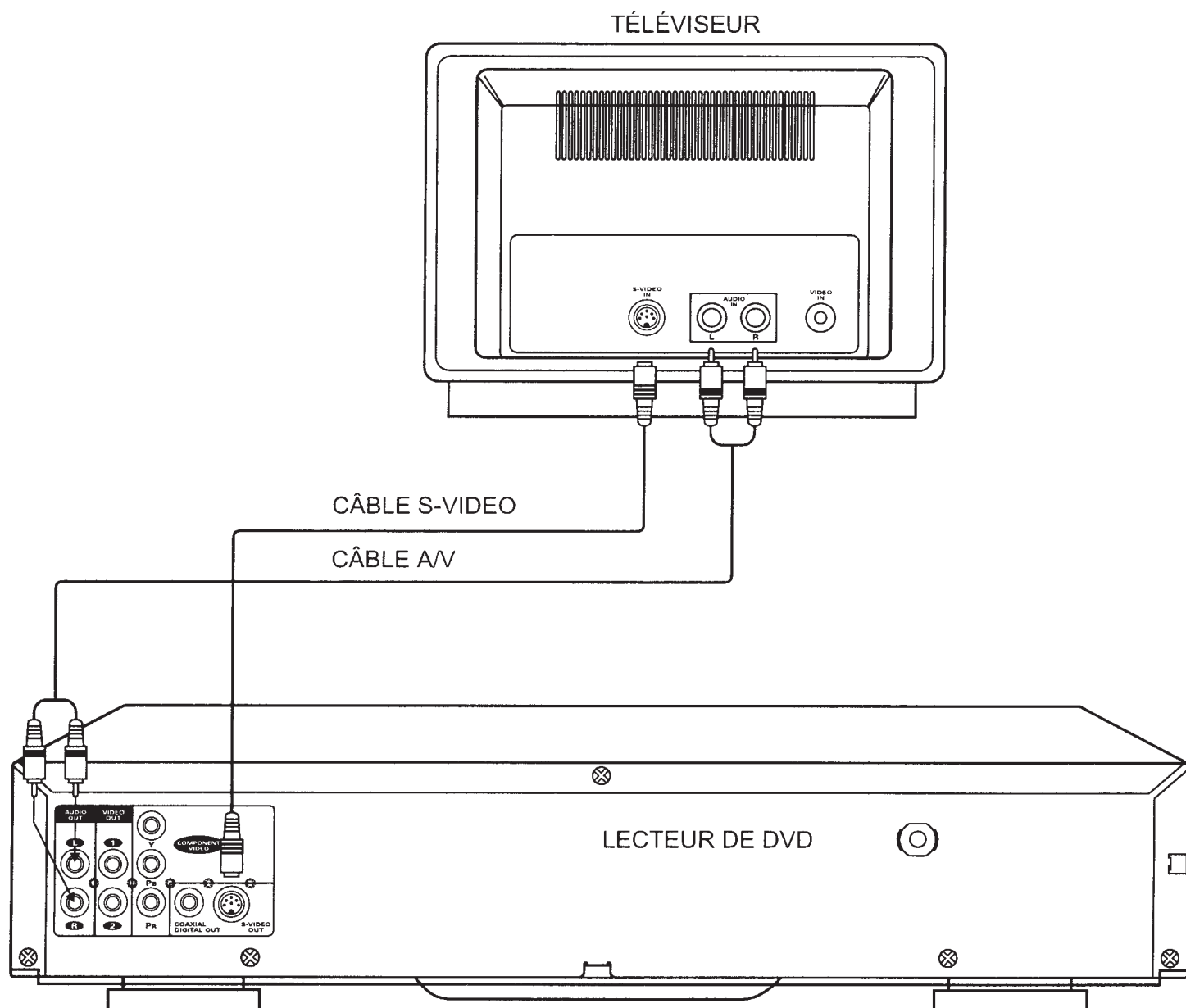

- **APRÈS AVOIR TERMINÉ TOUTES LES CONNEXIONS :**

Sélectionnez "2ch" (affiché à l'écran du téléviseur) en pressant la touche AUDIO MODE de la télécommande.

# Connexion du cinéma maison

## Raccordement du système

Connectez la borne de SORTIE NUMÉRIQUE COAXIALE à l'amplificateur ayant des bornes d'entrée numériques correspondantes.

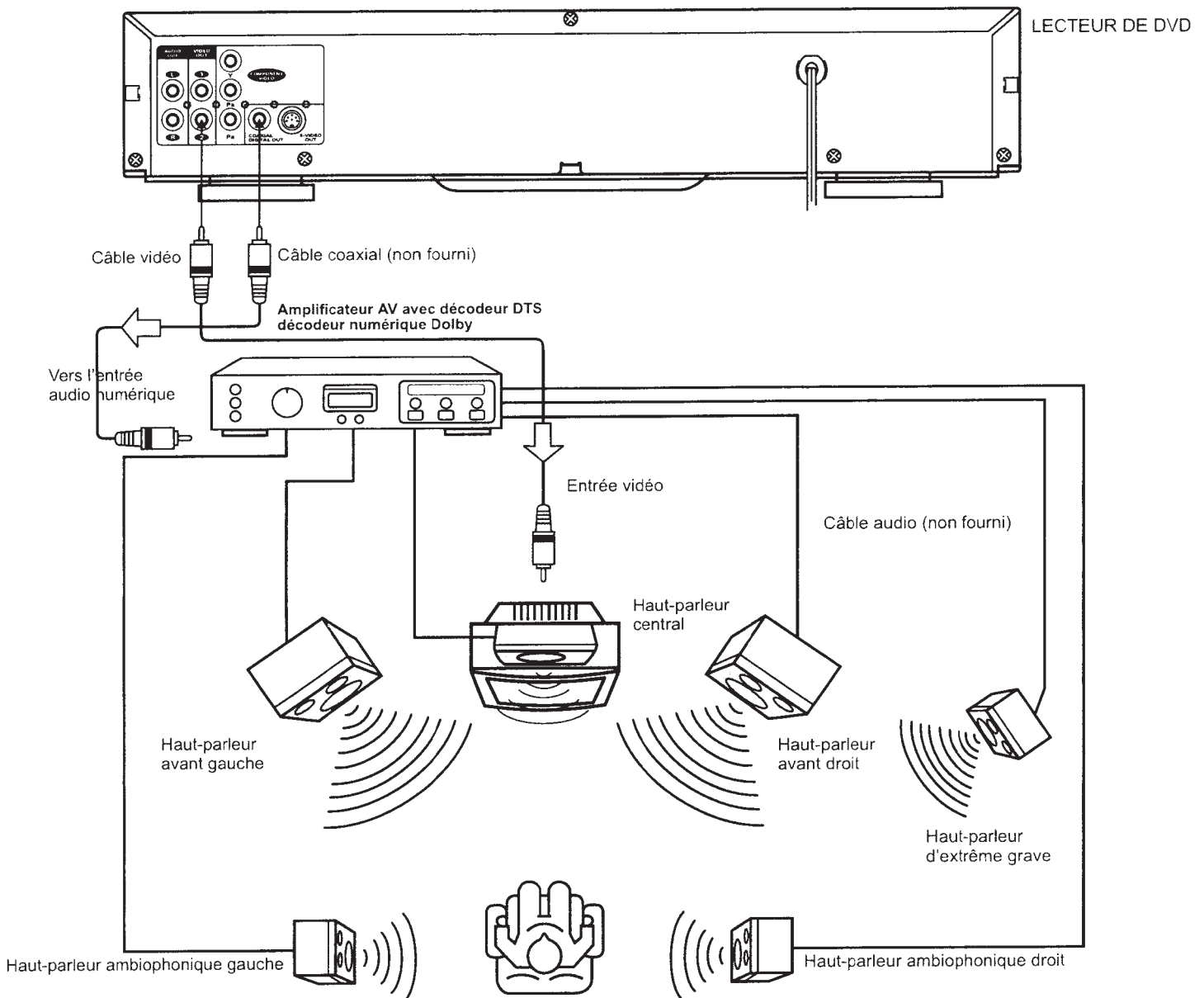

**Coupez le courant et gardez le cordon d'alimentation débranché de la prise lors du raccordement du système.**

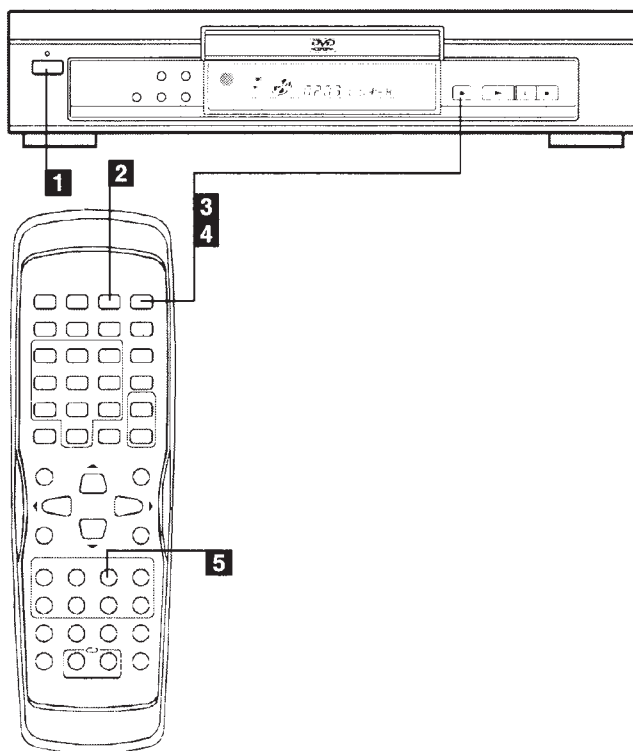

- 1** Appuyez sur le bouton d'INTERRUPTEUR (POWER) pour mettre en marche le courant, l'indicateur d'attente s'éteint.
- 2** Si l'appareil est dans le mode d'attente. Appuyez sur le bouton d'ATTENTE (STANDBY), et l'appareil se mettra en marche.
- 3** Appuyez sur le bouton OUVERT/FERMÉ (OPEN/CLOSE) pour ouvrir le plateau à disque («open» apparaît sur l'affichage et sur l'écran du téléviseur) et placez un disque avec l'étiquette vers le haut sur le plateau à disque,
  - Maintenez le disque sans toucher à l'une ou l'autre des surfaces, placez-le avec le côté imprimé vers le haut, alignez-le avec les guides et placez-le au bon endroit.

- 4** Appuyez sur le bouton ouvert/fermé. Le plateau du disque se ferme (l'indication «load» clignote sur l'affichage et «LOADING» (CHARGEMENT) apparaît sur l'écran du téléviseur), et le jeu commence automatiquement.

### ***Si un MENU apparaît sur l'écran du téléviseur :***

Appuyez sur le bouton ▲ , ► , ▼ ou ◀ pour sélectionner l'article désiré, puis appuyez sur le bouton ENTRER (ENTER). Le jeu du morceau choisi commencera.

Remarque :

Pour plus de détails, référez-vous l'enveloppe ou l'étui du disque.

- 5.** Pour arrêter le jeu

Appuyez sur le bouton d'ARRÊT (STOP) une fois que «REPRISE DU JEU» (RESUME PLAY) apparaît sur l'écran.

Le lecteur met en mémoire le point où vous avez arrêté.

Si vous appuyez à nouveau sur le bouton JEU (PLAY), le jeu commence automatiquement à partir du point où vous avez arrêté.

(Reprise du jeu)

Si le bouton d'arrêt est enfoncé à deux reprises, l'écran indique «ARRÊT» (STOP), puis le lecteur s'arrête complètement.

Remarque :

- Certains disques peuvent ne pas reprendre le jeu.

# Fonctionnement de base

## Verrouillage du panneau

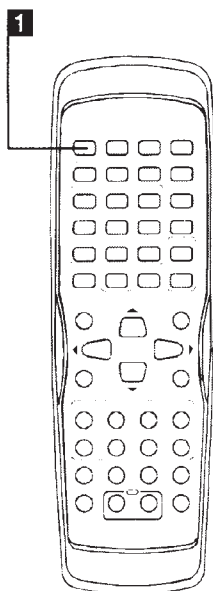
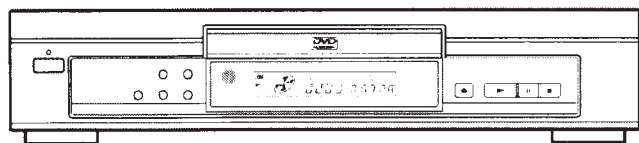

- 1 Appuyez sur le bouton de verrouillage : «Key Lock» apparaîtra sur l'écran du téléviseur, puis les touches de fonction de l'appareil principal seront inactivées à l'exception du bouton d'interrupteur. Pour que tous les boutons puissent être à nouveau disponibles, appuyez à nouveau sur le bouton de verrouillage «Key Lock».

## Saut et recherche

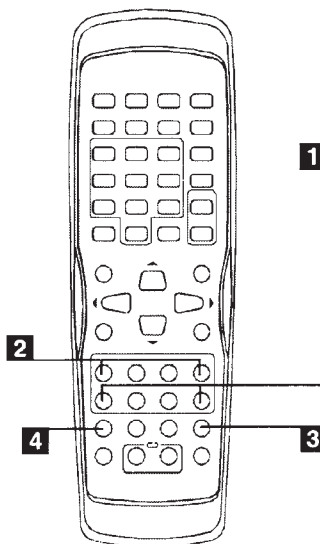
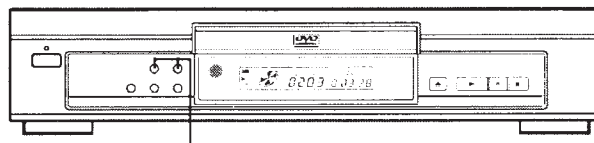

- 1 Bouton SAUT EN ARRIÈRE/SUIVANT : Appuyez sur ces boutons pour vous rendre au chapitre précédent/suivant (DVD) ou la piste (VCD/CD).
- 2 Bouton LENT,/R/LENT : Appuyez sur ce bouton pour sélectionner la reproduction en marche avant ou en marche arrière au ralenti à  $\frac{1}{2}$ ,  $\frac{1}{4}$ ,  $\frac{1}{6}$ ,  $\frac{1}{8}$ ,  $\frac{1}{12}$ ,  $\frac{1}{16}$  de la vitesse normale sans le son.
  - Appuyez sur le bouton JEU (PLAY) pour revenir à la reproduction normale.
- 3 Bouton PAUSE/INCRÉMENT : Vous pouvez regarder une image seule ou passer d'une image à l'autre en appuyant sur ce bouton.
- 4 Bouton RECHERCHE REV et AV : Ces boutons permettent de sauter en marche avant/marche arrière à des vitesses à 4 niveaux telles que x2, x4, x8 et x20.
  - Appuyez sur le bouton PLAY (JEU) pour revenir au jeu normal.

Lorsque “  ” apparaît pendant qu'un bouton est actionné, cela veut dire que la commande correspondante est interdite par le lecteur ou le disque.

# Recherche minutée

## Búsqueda de tiempo

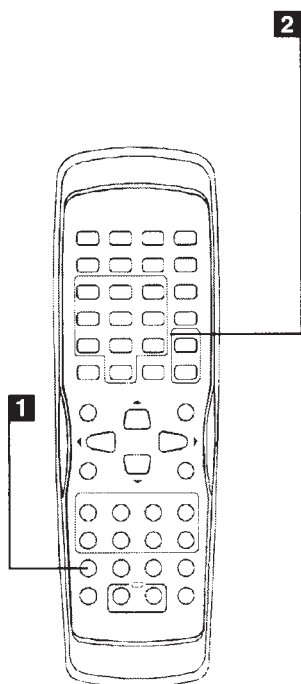

1. RECHERCHE :
  - SÉLECTION DE TITRE (DVD) ET PISTE (VCD/CD/MP3).Appuyez sur ce bouton pour vous rendre à la position désirée. Le lecteur offre 3 modes de recherche.

```
TM/CH/TL DE:  
TIEMPO: : : :  
CAPITULO:{ }  
TITULO: { } .
```

[DVD seulement]

```
BUSQUEDA DE SENDA  
TIEMPO: : : :  
SENDAS: { } .
```

[VCD seulement lorsque PBC est arrêté]

```
BUSQUEDA  
DISCO SENDA: { } .
```

[CD/MP3 seulement]

2. SÉLECTIONNEZ TITRE / PISTE (BOUTONS NUMÉRIQUES 0-9)  
Le titre désiré (DVD) ou la piste désirée (VCD/CD/MP3) peut être sélectionné en appuyant sur les boutons numériques. Une fois la sélection réalisée, appuyez sur «ENTRER». Lorsque les indications ci-dessus apparaissent sur l'écran du téléviseur, vous pouvez sélectionner l'article désirée par ▲ , ▼ et entrer les chiffres pour trouver le secteur désiré.

## Disque CD-R, CD-RW, MP3

Cet appareil peut jouer un DISQUE CD-R, CD-RW, MP3

- Lorsque vous jouez un DISQUE CD-R, CD-RW, l'indicateur CD s'allume.
- Lorsque vous jouez un DISQUE MP3, l'affichage indiquera « MP3 ».

### MP3

MP3 est l'abréviation de «MPEG 1 Audio Layer 3». MPEG Audio est une caractéristique de compression qui compresse la portion audio seulement. Cette méthode de compression d'image est utilisée en DVD ou en vidéo CD, etc. Les données ont été comprimées à environ 1/10.

### Remarques importantes :

- Ce lecteur n'est pas responsable de la qualité de jeu de MP3. Celle-ci est tributaire des conditions d'enregistrement comme le fonctionnement du PC, le logiciel utilisé, la disponibilité des médias, etc.
- Le CD-RW ou CD-R peut ne pas être joué selon le type de disque.



## Mode de jeu

### Boutons de mode de jeu répété

Les fonctions de répétition dont vous pouvez bénéficier dépendent des types de disques joués.

DVD : Répétition du titre, répétition du chapitre et répétition d'une portion donnée.

VCD/CD : toute la répétition des pistes, répétition de piste individuelle ou d'une portion donnée.

Bouton RÉPÉTITION : Appuyez sur ce bouton :

- Vous pouvez faire jouer d'une façon répétée un titre (DVD) ou toutes les pistes (VCD/CD) lorsque l'indication «TITLE» apparaît sur le VFD.
- Vous pouvez jouer d'une façon répétée un chapitre (DVD) ou des pistes individuelles (SVCD/VCD/CD) lorsque l'indication «CHAPTER» apparaît sur le VFD.
- Vous pouvez annuler les fonctions répétitives lorsque «OFF» apparaît sur le VFD.
- Lorsque le PBC est arrêté, le jeu répété peut fonctionner avec le VCD.

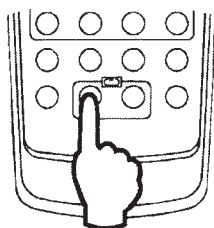

Bouton A-B REP :

- Vous pouvez jouer d'une façon répétitive une portion donnée en actionnant les commandes comme suit : Appuyez sur ce bouton à une reprise pour définir la portion de tête. Appuyez à nouveau sur ce bouton pour définir la portion de fin. Puis, cette portion sera alors jouée d'une façon répétitive.
- Appuyez sur ce bouton à nouveau pour revenir au jeu normal.

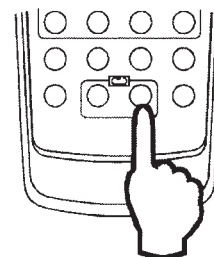

### Jeu programmé

Ces fonctions sont disponibles seulement sur VCD et CD.

Vous pouvez arranger l'ordre des pistes sur les disques et créer votre propre programme. Le programme peut contenir jusqu'à 16 pistes.

#### VCD et CD

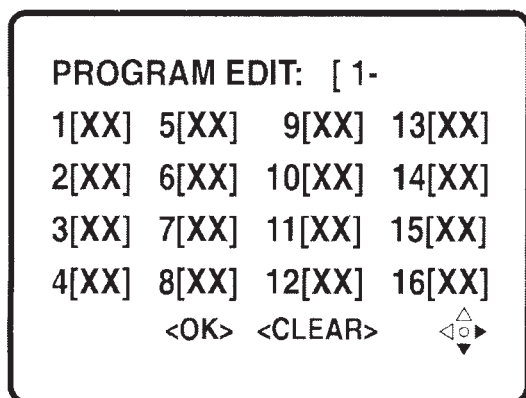

1. Appuyez sur le bouton «PROGRAM» durant le mode d'arrêt, le menu du programme apparaîtra alors sur l'écran du téléviseur.
2. Appuyez sur les boutons des numéros des pistes que vous désirez programmer, dans l'ordre que vous le désirez.
3. Appuyez sur ▲, ◀, ▶, ▼ pour sélectionner l'adresse de piste de programme.
4. Si vous avez fait une erreur, appuyez sur le bouton CLEAR (EFFACER) pour effacer et entrer à nouveau le bon numéro.
5. Appuyez sur ▲, ◀, ▶, ▼ à la position <OK>, puis appuyez sur entrer pour commencer le jeu du programme (menu de programme).
6. Si vous voulez effacer toute la page, appuyez sur ◀, ▶, ◀, ▶ jusqu'à la position <CLEAR>. Puis, appuyez sur entrer.

### Jeu aléatoire

Ces fonctions sont disponibles seulement sur VCD et CD.

Vous pouvez jouer dans un ordre aléatoire. Appuyez sur le bouton «RANDOM» durant le mode de jeu jusqu'à ce que l'indication «RANDOM ON» apparaisse sur l'écran du téléviseur. Puis, le lecteur commencera à jouer dans un ordre au hasard.

- Pour effacer la fonction aléatoire, appuyez sur le bouton «RANDOM» à nouveau jusqu'à ce que «RANDOM OFF» apparaisse sur l'écran du téléviseur.

Remarque : Pendant que vous utilisez la fonction PBC sur une version vidéo 2.0, le CD ne fonctionne pas dans le jeu aléatoire.

# Mode de jeu

## Boutons de fonction interactive (DVD)

**1** Bouton AUDIO : En appuyant sur ce bouton, vous pouvez changer la langue audio à partir de la langue sélectionnée aux réglages initiaux pour une langue différente, si disponible.

**2** Bouton SUBTITRE (SOUS-TITRE) : Appuyez sur ce bouton si vous voulez changer la langue des sous-titres à partir de la langue sélectionnée aux réglages initiaux pour une langue différente, si disponible.

**3/4** Bouton MENU/TITRE (MENU/TITRE) : Appuyez sur le bouton MENU ou TITRE et le menu ou les titres disponibles sur le DVD seront affichés. Vous pouvez utiliser ensuite ▲ / ▼ / ◀ / ▶ et le bouton SELECT (SÉLECTION) pour sélectionner les programmes.

\* Les boutons mentionnés dans 1-5 peuvent fonctionner seulement lorsque le disque joué accepte les fonctions correspondantes.

## Entreposage des signets dans la mémoire

L'entreposage d'un signet dans la mémoire du lecteur ressemble au marquage d'une page dans un livre. Vous pouvez revenir rapidement à n'importe quel point sur le disque.

Remarque :

Certains disques peuvent ne pas fonctionner dans la fonction Signet.

Pour mettre un signet en mémoire

Jusqu'à 3 points peuvent être mémorisés sur chaque disque.

1. Appuyez sur le bouton SIGNET durant le jeu

```
MARKERS:
MARK 1   X XX XX
MARK 2   X XX XX
MARK 3   X XX XX

(PRESS CLEAR ENTER)
```

apparaît sur l'écran.

2. Appuyez sur le bouton ▲ ou ▼ pour sélectionner l'endroit où vous voulez enregistrer le signet.

3. Appuyez sur le bouton ENTRER au point de départ que vous désirez voir (ou entendre à nouveau) et le signet sera enregistré.

Exemple :

```
MARKERS:
MARK 1   X XX XX
MARK 2   X XX XX
MARK 3   X XX XX

(PRESS CLEAR ENTER)
```

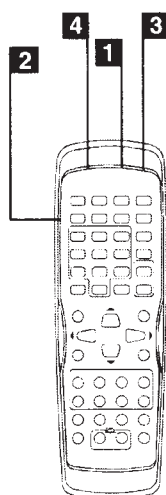

Remarque :

- Si vous faites une erreur, appuyez sur le bouton CLEAR (EFFACER).
- Si vous voulez sortir de l'écran «SIGNET» (BOOKMARK), appuyez sur le bouton BOOK MARK.

## Fonction zoom

- Appuyez sur ce bouton (zoom 1, 2, 3) durant le mode de reproduction normale, lent ou image fixe. Ce lecteur peut grossir une image et utiliser les boutons directionnels «▲ / ▼ / ◀ / ▶» pour sélectionner la partie désirée de l'image agrandie.

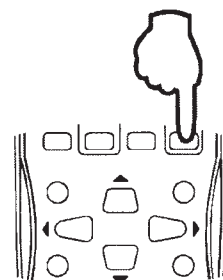

## Pour voir à partir d'un angle désiré de la caméra (multi-angle) (DVD)

Certains disques DVD peuvent contenir des scènes qui ont été prises simultanément à partir d'un certain nombre d'angles de prises de vue différents.

La chemise ou l'étui des disques qui ont été enregistrés sous un certain angle sera marqué.

Exemple :



Remarque :

Les angles enregistrés diffèrent selon le disque utilisé.

1. Jouez le disque qui est enregistré avec les angles.
2. Appuyez sur le bouton ANGLE «  1/3 » apparaît sur l'écran.
3. Appuyez sur le bouton ANGLE à nouveau pour choisir l'angle désiré, l'écran du téléviseur changera au bout d'une ou deux secondes.

## Son 3D

- Appuyez sur ce bouton pour mettre en marche/arrêter le poste-traitement audio 3D qui donne un effet audio multi-canaux en utilisant seulement deux haut-parleurs. Ce bouton est invalide parce que la sortie audio est réglée sur «6 CH» ou «Digital».

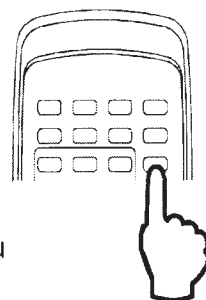

# Fonctions PBC (DCD2 seulement)

## Boutons de jeu PBC

- Lorsque vous jouez un VCD avec les fonctions PBC, vous pouvez profiter d'un simple logiciel interactif sur l'écran du téléviseur.
- Lorsque vous faites le jeu, il y a diverses fonctions que vous pouvez choisir comme sélection de piste, arrêt, scène précédente/suivante, avance rapide/recul rapide, retour, jeu/pause et karaoke.
- La fonction PBC peut être automatisée après que le disque est chargé et le logo apparaît sur le VFD.

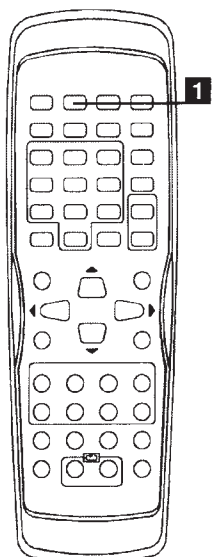

- 1** Bouton PBC  
Ce bouton met en marche et arrête les fonctions PBC.

- Les pistes désirées peuvent être sélectionnées en appuyant sur les boutons numériques lorsque les fonctions PBC sont en marche.

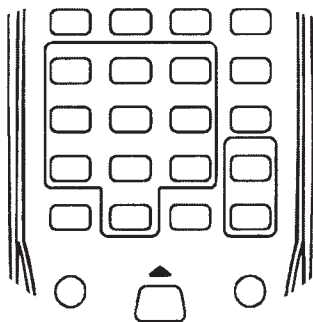

Une fois sélectionné, en appuyant sur «ENTRER», le lecteur commencera à jouer la piste désirée.

**Les fonctions PBC vous permettent de sélectionner les programmes guidés par un simple logiciel interactif.**

## Digest (Version VCD 2.0)

### • Jeu pour disque digest

1. Appuyez sur DIGEST après que l'appareil s'est arrêté.

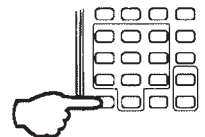

L'écran indique :

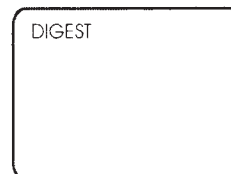

Puis l'écran montre l'image de départ de toutes les pistes sur l'écran simultanément.

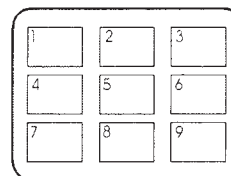

Si le numéro de piste est supérieur à 9, appuyez sur ►► pour regarder à la page suivante.

Appuyez sur les boutons de numéro ou « ▲ / ▼ / ◀ / ▶ » pour sélectionner une piste.

Appuyez sur « ► » pour commencer le jeu désiré.

### • Jeu pour digest de piste

1. Appuyez sur DIGEST lorsque vous jouez la piste désirée.

L'écran indiquera :

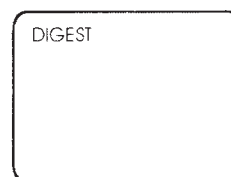

L'appareil divise alors la piste désirée en neuf parties et montre l'image de départ de chaque partie sur l'écran. Appuyez sur le bouton de numéro ou ▲ / ▼ / ◀ / ▶ pour sélectionner la partie désirée. Appuyez sur « ► » pour commencer le jeu.

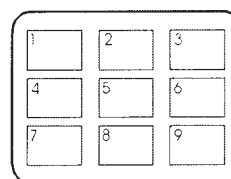

# Bouton d'affichage

## Bouton d'affichage OSD

1. Appuyez sur le bouton d'affichage 1 fois pour montrer le temps écoulé et le temps restant pour jouer le disque.
2. Appuyez sur le bouton d'affichage 2 fois pour montrer l'information du statut actuel.
3. Chaque fois que le bouton d'affichage est enfoncé, l'écran change comme illustré ci-dessous.

### Écran de reproduction normale

↓  
Appuyez 1 fois  
↓  
Appuyez 2 fois  
↓  
Appuyez 3 fois

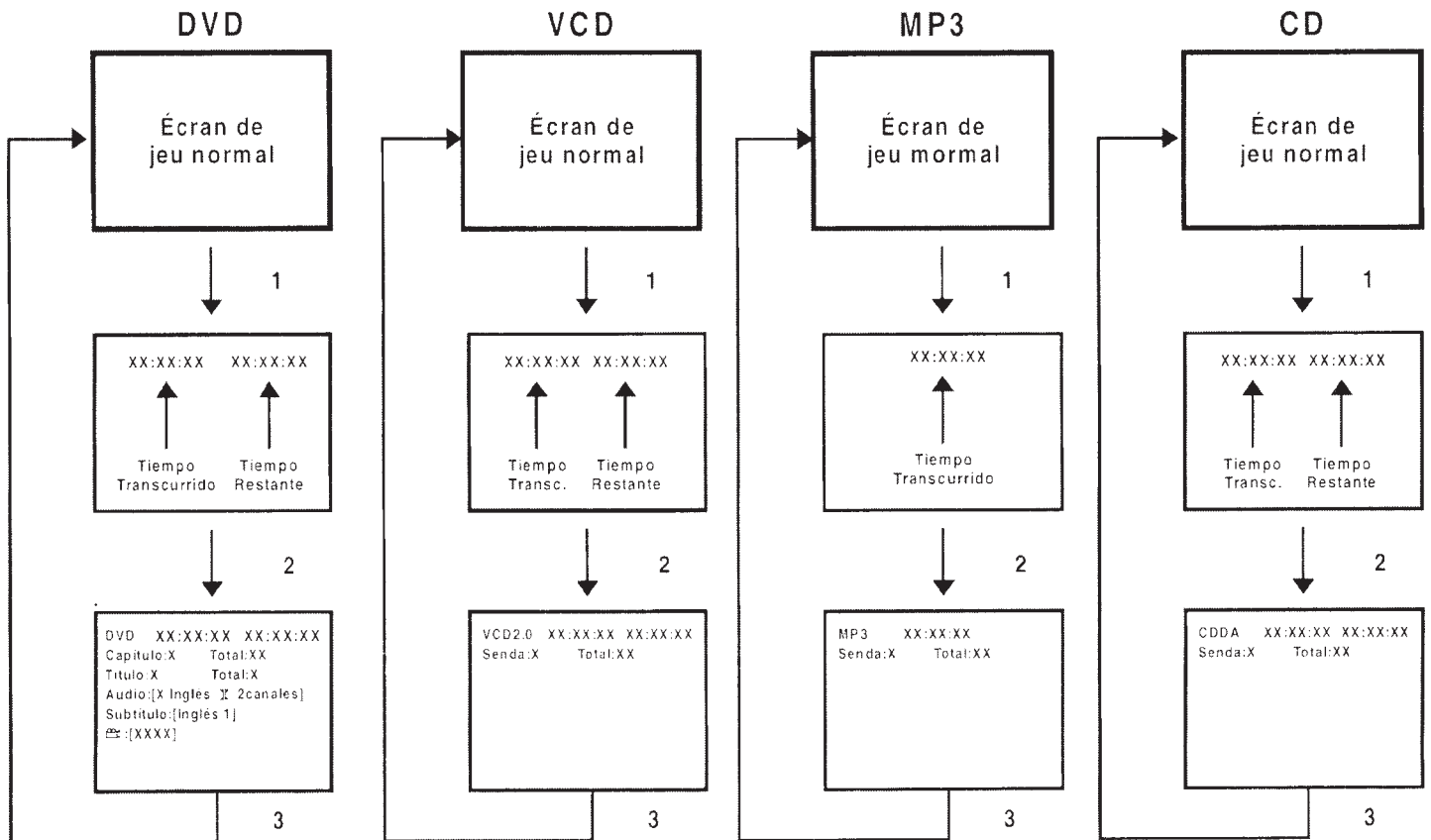



# Reglages initiaux

## Procédures communes des réglages initiaux

- Appuyez sur le bouton SETUP (RÉGLAGE) dans le mode «stop» ou dans le mode «re sume» pour passer au menu de réglage. Utilisez les boutons directionnels «▲/▼/◀/▶» pour l'article préféré et appuyez sur le bouton ENTRER pour sélectionner. Une fois les réglages terminés, appuyez sur SETUP (RÉGLAGE) à nouveau ou sur PLAY (JEU) pour reprendre le jeu.
- Les réglages initiaux sont définis sur les pages suivantes :

LANGUAGE	[ENGLISH]	AUD OUT	[ECH]
SUBTITLE	[AUTO]	PASSWORD	[...]
AUDIO	[CHINESE]	RATING	[VIEW ALL]
TV TYPE	[4:3PS]	OSD	[ON]
		YUV OUT	[STD]
<EXIT>	<NEXT>	<BACK>	<NEXT>

## Reglages dans la première page

- LANGUAGE (LANGUE) : Ceci règle la langue OSD (affichage sur l'écran). Il y a l'anglais, français, espagnol et allemand à choisir.
  - AUDIO : Ceci est la langue audio. Il y a anglais et espagnol, français et allemand comme sélection.
  - SUBTITLE (SOUS-TITRE) : Ceci est pour régler la langue des sous-titres. Il y a anglais et espagnol, français et allemand comme sélection.
  - TV TYPE (TYPE DE TÉLÉVISEUR) : Ceci est pour la sélection du type d'écran approprié selon votre téléviseur : écran de dimension conventionnel (4:3) ou large écran (16:9).
- 4:3 LB  : 4:3 boîte à lettres. Sélectionnez-le lorsqu'un téléviseur conventionnel est raccordé. Affiche 16:9 du contenu avec barres caches au-dessus et en bas de l'image.
  - 4:3 PS  : 4:3 Pan-Scan. Sélectionnez-le lorsqu'un téléviseur conventionnel est raccordé. Affiche 16:9 du contenu et en coupant un des côtés ou les deux côtés de l'image.
  - 16:9  : Sélectionnez-le lorsqu'un téléviseur à grand écran est raccordé. Affiche le contenu 4:3 et 16:9 en remplissant l'écran.
- \* La dimension de l'image affichable est pré-réglée sur le DVD.  
En conséquence, l'image de reproduction sur certains DVD peut ne pas se conformer au TYPE de téléviseur que vous sélectionnez.

## Reglages dans la seconde page

- AUD OUT : Ceci est pour informer le joueur de la manière dont le système audio est raccordé au lecteur.
- ANALOG 2 CH : Sélectionnez lorsque vous avez un raccordement à un récepteur/ amplificateur avec seulement 2 entrées de fiche RCA (entrée stéréo 2ch).
  - STÉRÉO PCM : Sélectionnez lorsque le raccordement se fait à un récepteur/ amplificateur qui accepte PCM sur l'entrée numérique coaxial.
  - BITSTREAM : Sélectionnez lorsque le raccordement est fait à un récepteur/ amplificateur qui accepte les Dolby numériques, MPEG multicanaux ou audio encodé DTS sur une entrée numérique coaxiale.
- PASSWORD (MODE DE PASSE) et RATING (INDICATION) (DVD seulement) : Ceci a pour but d'empêcher le jeu de certains DVD qui ne conviennent aux enfants. 3 niveaux d'indication à savoir classe non A, classe enfant et classe illimitée sont indiqués sur ce lecteur. Utilisez le bouton ▼ / ▲ pour sélectionner le niveau «D'INDICATION» :  
Entrez un mot de passe à 4 chiffres en appuyant sur les boutons numériques puis appuyez sur «ENTRER».  
Pour changer le niveau «d'INDICATION» : Entrez un mot de passe à 4 chiffres en premier puis appuyez sur «ENTRER» pour dégager le système de verrouillage. Utilisez le bouton ▼ / ▲ / pour sélectionner «l'INDICATION» et changer le niveau d'indication puis appuyez sur entrer. Le niveau d'indication peut être changé seulement lorsque vous connaissez le mot de passe courant.
  - OSD : Ceci met en marche ou arrête OSD. Lorsqu'il est arrêté, le fonctionnement de jeu et le symbole d'entrée invalide «  » ne seront pas indiqués sur l'écran.
  - YUV OUT : Ceci est pour sélectionner le format vidéo dans «STD» :  
Composite ou «YUV» : Y, Pb, mode de sortie vidéo PR.

Une fois que les réglages initiaux ont été complétés, le lecteur peut toujours fonctionner sous les mêmes conditions (spécialement avec les disques DVD). Les réglages seront retenus dans la mémoire même après avoir arrêté l'appareil, jusqu'à ce que les réglages soient changés.

## Fiche technique

### Fiche technique

<b>Courant nécessaire :</b>	CA 120 V, 60 Hz
<b>Consommation de courant :</b>	20 W (environ 8 W lorsque réglé dans le mode d'attente par la commande à distance).

**Système de signal :** NTSC / PAL  
**Poids :** 3,8 Kg  
**Dimensions :** 283 (L) x 430 (L) x 86 (H) mm  
(à l'exclusion des parties en saillie)

**Gamme de températures de fonctionnement :**  
+5 à +35 °C

**Gamme d'humidité de fonctionnement :**  
5 à 90 % (aucune condensation)

### Disques joués :

#### (1) Disque DVD-VIDÉO

- 12 cm un côté, une couche
- 12 cm un côté, deux couches
- 12 cm deux côtés, une couche
- 8 cm un côté, une couche
- 8 cm un côté, deux couches
- 8 cm deux côtés, une couche

#### (2) Disque compact (VIDÉO CD)

- Disque 12 cm
- Disque 8 cm

**Niveau de sortie vidéo :** 1 Vp-p

**Niveau de sortie audio :** 2 Vrms (1 KHz, 0dB)

### Caractéristiques de sortie de signaux audio

Réponses de fréquence :

- DVD (audio linéaire) : 20 Hz – 20 KHz (échantillonnage 48 KHz)  
20 Hz – 20 KHz (échantillonnage 96 KHz)
- Audio CD : 20 Hz – 20 KHz  
Rapport S/B : 70 dB  
Pleurage et flottement : en dessous du niveau mesurable

**Pickup :** Longueur d'ondes : 655 nm  
Puissance de laser : CLASSE 1

Les caractéristiques sont sujettes à changement sans préavis.  
Le poids et les dimensions sont approximatifs.

## Diagnostic

Avant de demander un service pour ce lecteur, vérifiez le tableau ci-dessous pour la cause possible du problème que vous éprouvez. Certaines vérifications simples ou un simple réglage de votre part risquent d'éliminer le problème et de remettre le système en bon état de fonctionnement.

Symptôme (commun)	Remède
Pas de courant.	Insérez la fiche d'alimentation CA en l'enfonçant bien dans la prise de courant.
<ul style="list-style-type: none"> <li>Le jeu ne commence pas même si l'on appuie sur le bouton PLAY (JEU)</li> <li>Le jeu commence mais s'arrête immédiatement</li> </ul>	<ul style="list-style-type: none"> <li>De la condensation s'est formée : attendez environ 1 à 2 heures pour permettre au lecteur de sécher.</li> <li>Ce lecteur ne peut pas jouer un disque autre qu'un DVD, CD vidéo et CD.</li> <li>Le disque peut être sale et peut avoir besoin de nettoyage.</li> <li>Assurez-vous que le disque est installé avec l'étiquette vers le haut.</li> </ul>
Aucune image	<ul style="list-style-type: none"> <li>Assurez-vous que l'équipement est raccordé convenablement.</li> <li>Assurez-vous que le réglage d'entrée pour le téléviseur est «Vidéo».</li> </ul>
<ul style="list-style-type: none"> <li>Aucun son</li> <li>Son déformé</li> </ul>	<ul style="list-style-type: none"> <li>Assurez-vous que l'équipement est raccordé convenablement.</li> <li>Assurez-vous que le réglage d'entrée pour le téléviseur et le système stéréo sont corrects.</li> </ul>
Si l'image est déformée durant l'avance rapide ou le recul rapide	L'image est parfois déformée à certains moments. Ceci est normal.
Aucune avance rapide (ou recul rapide).	Certains disques peuvent avoir des sections qui interdisent une avance rapide (ou un recul rapide).
Pas d'image 4:3 (16:9)	Choisissez le bon réglage «D'ÉCRAN DE TÉLÉVISION» correspondant au téléviseur utilisé.
Aucune opération ne peut être réalisée avec la télécommande.	<ul style="list-style-type: none"> <li>Vérifiez que les piles sont installées avec les bonnes polarités (+ et -).</li> </ul>
	<ul style="list-style-type: none"> <li>Les piles sont usées : remplacez-les par des piles neuves.</li> <li>Pointez la télécommande vers le capteur de télécommande et faites fonctionner.</li> <li>Faites fonctionner la télécommande à une distance de pas plus de 7 m du capteur de la télécommande.</li> <li>Enlevez les obstacles entre la télécommande et le capteur de télécommande.</li> </ul>
Aucun fonctionnement de touche (par l'appareil principal et/ou par la télécommande) n'est efficace.	<ul style="list-style-type: none"> <li>Appuyez sur POWER pour mettre le lecteur dans le mode d'attente et revenez sur MARCHÉ. Appuyez alternativement sur le bouton POWER pour régler le lecteur dans le mode d'attente, débranchez la fiche de courant puis rebranchez-la. (Il est possible que le lecteur ne fonctionne pas correctement en raison d'un éclair, de l'électricité statique ou d'un autre facteur externe).</li> </ul>

Symptôme (DVD)	Remède
Le jeu ne commence pas lorsqu'un titre est sélectionné	<ul style="list-style-type: none"> <li>Confirmez le réglage du NIVEAU D'INDICE</li> </ul>
La langue de trame sonore et/ou de sous-titre n'est pas l'indication initiale du disque	<ul style="list-style-type: none"> <li>Si la langue de trame sonore audio et/ou de sous-titre n'existe pas sur la langue sélectionnée aux réglages initiaux, cette langue ne se fera pas entendre/voir.</li> </ul>
Aucun sous-titre.	Les sous-titres apparaissent seulement avec les disques qui les contiennent. Les sous-titres sont effacés du moniteur de télévision
L'autre langue de trame sonore audio (ou sous-titre) n'est pas sélectionnée.	Une autre langue n'est pas sélectionnée avec les disques qui ne contiennent pas plus d'une langue.
L'angle ne peut pas être changé.	Cette fonction dépend de la disponibilité du logiciel. Même si un disque a un certain nombre d'angles enregistrés, ces angles peuvent être enregistrés pour des scènes particulières seulement.
Le mot de passe pour le niveau d'indice a été oublié.	Veillez contacter votre marchand local.

Symptôme (Vidéo CD)	Remède
Pas de jeu de menu.	Cette fonction existe seulement pour les CD vidéo avec commande de jeu.

## Renseignements de gestion de région

Renseignements de gestion de région : Ce lecteur DVD/VCD/CD est conçu et fabriqué pour répondre à l'information de gestion de région inscrite sur votre disque DVD. Si le numéro de région décrit sur le disque DVD ne correspond pas au numéro de région de ce lecteur DVD/VCD/CD, ce lecteur DVD/VCD/CD ne peut pas jouer ce disque.

Le numéro de région pour ce lecteur DVD/VCD/CD est



## Disque DVD

Il y a des marques sur certains emballages de disque DVD

Remarque :

- Seuls les types de disques ci-dessus peuvent être joués sur cet appareil. DVD-ROM, CD-ROM, CD-R, SVCD, CVD, etc. ne peuvent pas être joués.
- et appareil doit être utilisé exclusivement avec le système couleur NTSC ou PAL. Les disques du système SECAM ne peuvent pas être utilisés avec cet appareil.

## Disque DVD

Les disques DVD sont divisés en titres et les titres sont sous-divisés en chapitre.

## Disque de musique CD

Les disques de musique CD sont divisés en pistes.

## Remarques sur la manutention des disques

- N'exposez pas le disque à la lumière du soleil, à une forte humidité, ou à des hautes températures sur des périodes prolongées.
- Les disques devraient être retournés dans leur boîtier après l'usage.
- N'appliquez pas de papier ou n'écrivez pas quoi que ce soit sur la surface du disque.
- Faites la manutention du disque par ses bords. Ne touchez pas à la surface de jeu (côté brillant).  
Les traces de doigts et de poussière devront être soigneusement essuyées de la surface de jeu du disque avec un linge doux. Essuyez en un mouvement droit depuis le centre vers l'extérieur du disque.
- N'utilisez jamais de produits chimiques tels que des produits à vaporiser pour le nettoyage des disques, les jets antistatiques ou les liquides, de la benzène ou des décapants pour nettoyer les disques.

**Ce produit comprend une technologie de protection de droits d'auteur qui est protégée par la méthode de réclamation de certains brevets américains et autres droits de propriété intellectuelle appartenant à Macrovision Corporation et autres propriétaires de droits. L'utilisation de cette technologie de protection de droits d'auteur doit être autorisée par Macrovision Corporation, et elle n'est prévue que pour la maison et autres présentations à usage limité seulement à moins d'autorisation spéciale par Macrovision Corporation. Le désossage et le démontage sont interdits.**

**Les réclamations pour appareils des brevets américains n° 4,631,603 ; 4,577,216 ; 4,819,098 et 4,907,093 sont octroyées sous licence pour des usages à présentation limitée seulement.**



# Memorex®

GARANTIE LIMITÉE  
DVD

Chez MEMOREX, nous croyons que vous serez heureux de votre nouveau produit. Veuillez lire soigneusement cette garantie. Memorex garantit ce produit contre tout défaut de fabrication, y compris les pièces originales et la fabrication pour une période de quatre-vingt-dix (90) jours à compter de la date d'achat original aux États-Unis et au Canada et si l'appareil est utilisé aux États-Unis et au Canada. Au cas où vous trouveriez que votre appareil ne fonctionne pas convenablement durant la période de pleine protection de cette garantie, de quatre-vingt-dix (90) jours, vous devriez communiquer avec le lieu d'achat original pour obtenir un échange avec un reçu valable. Au besoin, Memorex fournira une des options suivantes (à la discrétion de Memorex), à condition que les défauts de fabrication soient vérifiés ainsi que la date d'achat.

- Service de réparation pour quatre-vingt-dix (90) jours à compter de la date d'achat original sans aucun frais pour la main-d'œuvre ou les pièces à l'installation de service autorisée, à condition que le défaut de fabrication soit vérifié avec la date d'achat.
- Le remplacement d'un appareil défectueux par un nouvel appareil remis à neuf, ou un modèle équivalent sans aucun frais pendant quatre-vingt-dix (90) jours à compter de la date d'achat original.

Cette garantie est nulle si le produit est :

- A) endommagé à la suite d'une négligence, d'un usage abusif, d'un mauvais usage, d'un accident ou d'un cas de force majeure.
- B) utilisé dans des applications commerciales ou en location.
- C) modifié ou réparé par quiconque autre que Memorex ou ses représentants expressément autorisés.
- D) S'il y a des dommages résultant d'un mauvais raccordement à l'équipement d'autres fabricants.

Cette garantie ne couvre pas :

- A) Le coût encouru par l'expédition du produit vers les installations de réparation autorisées de Memorex.
- B) Les dommages ou le mauvais fonctionnement causés par le fait que l'on n'a pas suivi le mode de fonctionnement fourni avec le produit.
- C) Les ajustements de routine au produit, qui peuvent être réalisés par le client tels que soulignés dans le manuel du propriétaire.
- D) Les problèmes de réception de signaux causés par des facteurs externes.
- E) Les produits non achetés aux États-Unis et au Canada.
- F) Les dommages aux produits utilisés à l'extérieur des États-Unis et au Canada.
- G) Les dommages aux DVD / CD / VCD.

En cas où le service sera nécessaire dans le cadre de cette garantie, veuillez communiquer avec le SERVICE À LA CLIENTÈLE au 1-800-919-3647 ou contactez le site web [www.memorex.com](http://www.memorex.com)

CETTE GARANTIE N'EST PAS TRANSFÉRABLE ET S'APPLIQUE SEULEMENT À L'ACHETEUR ORIGINAL ET N'EST PAS ACCORDÉE AUX PROPRIÉTAIRES SUBSÉQUENTS DU PRODUIT. TOUTES LES GARANTIES IMPLICITES APPLICABLES, Y COMPRIS LA GARANTIE DE COMMERCIALISATION, SONT LIMITÉES À LA DURÉE DE LA PÉRIODE DE LA GARANTIE EXPLICITE COMME STIPULÉ AUX PRÉSENTES EN COMMENÇANT PAR LA DATE DE L'ACHAT ORIGINAL AU DÉTAIL ET AUCUNE GARANTIE EXPLICITE OU IMPLICITE NE S'APPLIQUERA À CE PRODUIT PAR LA SUITE. MEMOREX NE FORMULE AUCUNE GARANTIE QUANT À L'ADAPTATION DU PRODUIT À UN USAGE PARTICULIER OU DANS UN BUT PARTICULIER. L'ÉTENDUE DE LA RESPONSABILITÉ DE MEMOREX DANS LE CADRE DE CETTE GARANTIE LIMITÉE EST LA RÉPARATION OU LE REMPLACEMENT FOURNI CI-DESSUS À LA SEULE DISCRÉTION DE MEMOREX. EN AUCUN CAS, LA RESPONSABILITÉ DE MEMOREX NE DÉPASSERA LE PRIX D'ACHAT PAYÉ PAR L'ACHETEUR. EN AUCUNE CIRCONSTANCES, MEMCORP NE SERA RESPONSABLE DE TOUTE PERTE DIRECTE, INDIRECTE, SECONDAIRE, IMPRÉVISIBLE, SPÉCIALE OU FORTUITE SURVENUE À LA SUITE OU EN RELATION AVEC L'UTILISATION DE CE PRODUIT. CETTE GARANTIE EST VALABLE AUX ÉTATS-UNIS ET AU CANADA. CETTE GARANTIE VOUS DONNE DES DROITS LÉGAUX SPÉCIAUX. TOUTEFOIS, VOUS POUVEZ AVOIR D'AUTRES DROITS QUI PEUVENT VARIER D'UN ÉTAT À L'AUTRE OU D'UNE PROVINCE À L'AUTRE. CERTAINS ÉTATS OU CERTAINES PROVINCES NE PERMETTENT PAS DE RESTRICTION SUR LES GARANTIES IMPLICITES OU L'EXCLUSION DES DOMMAGES SECONDAIRES. EN CONSÉQUENCE, CES RESTRICTIONS PEUVENT NE PAS S'APPLIQUER DANS VOTRE CAS.





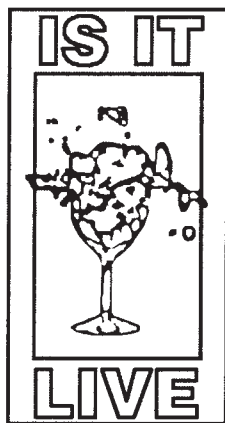

Memcorp, Inc.  
Weston, FL 33331  
Printed in Hong Kong

Visit our website at [www.memorex.com](http://www.memorex.com)

152-10400-2320

## Free Manuals Download Website

<http://myh66.com>

<http://usermanuals.us>

<http://www.somanuals.com>

<http://www.4manuals.cc>

<http://www.manual-lib.com>

<http://www.404manual.com>

<http://www.luxmanual.com>

<http://aubethermostatmanual.com>

Golf course search by state

<http://golfingnear.com>

Email search by domain

<http://emailbydomain.com>

Auto manuals search

<http://auto.somanuals.com>

TV manuals search

<http://tv.somanuals.com>