



OWNER'S MANUAL  
MANUAL DE INSTRUCCIONES

**Memorex®**

**COMBINATION 19" COLOR TELEVISION  
AND VIDEO CASSETTE RECORDER  
COMBINACION DE 19" TELEVISOR A COLOR  
CON GRABADOR DE VIDEOCASSETTE**

**MVT2194**

**VHS**

ENGLISH  
ESPAÑOL

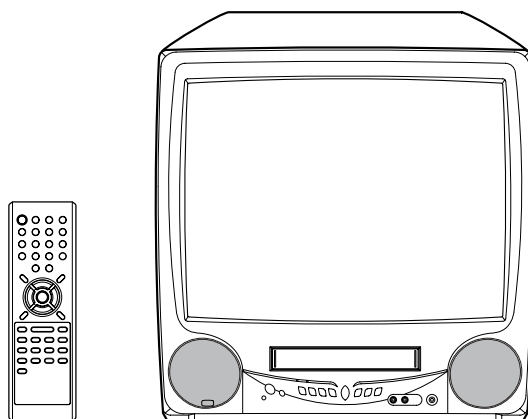

**ATTENTION  
ATENCIÓN**

If you purchase a universal remote control from your local retailer, please contact the remote manufacturer for the required programming code.  
Si usted a comprado un control remoto universal, por favor comunicace con el fabricante para el codico de programacion requerido.

**TV/CABLE MODE SELECTION  
SELECCION DE MODO DE TV/CABLE**

When shipped from the factory, the TV/CABLE menu option is set to the "CABLE" (Cable Television) mode.  
If not using CABLE (Cable TV), set this menu option to the "TV" mode.  
Al salir la unidad de fábrica, la opción de menú de TV/CABLE se ajusta al modo de "CABLE" (Televisión por cable).  
Si no utiliza CABLE, ajuste esta opción de menú al modo de "TV".

Before operating the unit, please read this manual thoroughly.  
Antes de usar la unidad, lea detenidamente este manual de instrucciones.



	<b>CAUTION</b> RISK OF ELECTRIC SHOCK DO NOT OPEN	
<b>CAUTION:</b> TO REDUCE THE RISK OF ELECTRIC SHOCK, DO NOT REMOVE COVER (OR BACK). NO USER-SERVICEABLE PARTS INSIDE. REFER SERVICING TO QUALIFIED SERVICE PERSONNEL.		



The lightning flash with arrowhead symbol, within an equilateral triangle is intended to alert the user to the presence of uninsulated dangerous voltage within the product's enclosure that may be of sufficient magnitude to constitute a risk of electric shock.



The exclamation point within an equilateral triangle is intended to alert the user to the presence of important operating and maintenance (servicing) instructions in the literature accompanying the appliance.

**CAUTION:** Changes or modifications not expressly approved by the party responsible for compliance with the FCC Rules could void the user's authority to operate this equipment.

**WARNING:** TO PREVENT FIRE OR SHOCK HAZARD, DO NOT EXPOSE THIS APPLIANCE TO RAIN OR MOISTURE.

**NOTE:**

Please keep all packaging material for at least 90 days in case you need to return this product to your place of purchase or Memorex.

**WARNING:**

This equipment has been tested and found to comply with the limits for a Class B digital device, pursuant to Part 15 of the FCC Rules. These limits are designed to provide reasonable protection against harmful interference in a residential installation. This equipment generates, uses and can radiate radio frequency energy and, if not installed and used in accordance with the instructions, may cause harmful interference to radio communications.

However, there is no guarantee that interference will not occur in a particular installation. If this equipment does cause harmful interference to radio or television reception, which can be determined by turning the equipment off and on, the user is encouraged to try to correct the

interference by one or more of the following measures:

- Reorient or relocate the receiving antenna.
- Increase the separation between the equipment and receiver.
- Connect the equipment into an outlet on a circuit different from that to which the receiver is connected.
- Consult the dealer or an experienced radio/TV technician for help.

**CAUTION:**

Changes or modifications not expressly approved by the party responsible for compliance with the FCC Rules could void the user's authority to operate this equipment.

## IMPORTANT SAFEGUARDS

**1. READ INSTRUCTIONS**

All the safety and operating instructions should be read before the unit is operated.

**2. RETAIN INSTRUCTIONS**

The safety and operating instructions should be retained for future reference.

**3. HEED WARNINGS**

All warnings on the unit and in the operating instructions should be adhered to.

**4. FOLLOW INSTRUCTIONS**

All operating and use instructions should be followed.

**5. CLEANING**

Unplug this unit from the wall outlet before cleaning. Do not use liquid cleaners or aerosol cleaners. Use a damp cloth for cleaning the exterior cabinet only.

**6. ATTACHMENTS**

The manufacturer of this unit does not make any recommendations for attachments, as they may cause hazards.

2

**7. WATER AND MOISTURE**

Do not use this unit near water. For example, near a bathtub, washbowl, kitchen sink, laundry tub, in a wet basement, or near a swimming pool.

**8. ACCESSORIES**

Do not place this unit on an unstable cart, stand, tripod, bracket, or table.

The unit may fall, causing serious injury, and serious damage to the unit.

- 8A.** An appliance and cart combination should be moved with care. Quick stops, excessive force, and uneven surfaces may cause the appliance and cart combination to overturn.

PORTABLE CART WARNING  
(symbol provided by RETAC)



S3126A





## IMPORTANT SAFEGUARDS

### 9. VENTILATION

Slots and openings in the cabinet back or bottom are provided for ventilation, and to ensure reliable operation of the unit, and to protect it from overheating. These openings must not be blocked or covered. The openings should never be blocked by placing the unit on a bed, sofa, rug, or other similar surface. This unit should never be placed near or over a radiator or heat source. This unit should not be placed in a built-in installation such as a bookcase or rack unless proper ventilation is provided or the manufacturer's instructions have been adhered to.

### 10. POWER SOURCES

This unit should be operated only from the type of power source indicated on the rating plate. If you are not sure of the type of power supply to your home, consult your appliance dealer or local power company. For units intended to operate from battery power, or other sources, refer to the operating instructions.

### 11. GROUNDING OR POLARIZATION

This unit is equipped with a polarized alternating-current line plug (a plug having one blade wider than the other). This plug will fit into the power outlet only one way. This is a safety feature. If you are unable to insert the plug fully into the outlet, try reversing the plug. If the plug should still fail to fit, contact your electrician to replace your obsolete outlet. Do not defeat the safety purpose of the polarized plug, if your unit is equipped with a 3-wire grounding-type plug, a plug having a third (grounding) pin. This plug will only fit into a grounding-type power outlet. This too, is a safety feature. If you are unable to insert the plug into the outlet, contact your electrician to replace your obsolete outlet.

Do not defeat the safety purpose of the grounding-type plug.

### 12. POWER-CORD PROTECTION

Power-supply cords should be routed so that they are not likely to be walked on or pinched by items placed upon or against them, paying particular attention to cords at plugs, convenience receptacles, and the point where they exit from the appliance.

### 13. LIGHTNING

To protect your unit from a lightning storm, or when it is left unattended and unused for long periods of time, unplug it from the wall outlet and disconnect the antenna or cable system. This will prevent damage to the unit due to lightning and power line surges.

### 14. POWER LINES

An outside antenna system should not be located in the vicinity of overhead power lines or other electric light or power circuits, or where it can fall into such power lines or circuits. When installing an outside antenna system, extreme care should be taken to keep from touching such power lines or circuits, as contact with them might be fatal.

### 15. OVERLOADING

Do not overload wall outlets and extension cords, as this can result in a risk of fire or electric shock.

### 16. OBJECT AND LIQUID ENTRY

Do not push objects through any openings in this unit, as they may touch dangerous voltage points or short out parts that could result in fire or electric shock. Never spill or spray any type of liquid into the unit.

### 17. OUTDOOR ANTENNA GROUNDING

If an outside antenna or cable system is connected to the unit, be sure the antenna or cable system is grounded to provide some protection against voltage surges and built-up static charges, Section 810 of the National Electrical Code, ANSI/NFPA 70, provides information with respect to proper grounding of the mast and supporting structure, grounding of the lead-in wire to an antenna discharge unit, size of grounding conductors, location of antenna discharge unit, connection to grounding electrodes, and requirements for the grounding electrode.

### 18. SERVICING

Do not attempt to service this unit yourself as opening or removing covers may expose you to dangerous voltage or other hazards. Refer all servicing to qualified service personnel.



# IMPORTANT SAFEGUARDS

## 19. DAMAGE REQUIRING SERVICE

Unplug this unit from the wall outlet and refer servicing to qualified service personnel under the following conditions:

- a. When the power-supply cord or plug is damaged.
- b. If liquid has been spilled, or objects have fallen into the unit.
- c. If the unit has been exposed to rain or water.
- d. If the unit does not operate normally by following the operating instructions. Adjust only those controls that are covered by the operating instructions, as an improper adjustment of other controls may result in damage and will often require extensive work by a qualified technician to restore the unit to its normal operation.
- e. If the unit has been dropped or the cabinet has been damaged.
- f. When the unit exhibits a distinct change in performance, this indicates a need for service.

## 20. REPLACEMENT PARTS

When replacement parts are required, be sure the service technician uses replacement parts specified by the manufacturer or those that have the same characteristics as the original part.

Unauthorized substitutions may result in fire, electric shock or other hazards.

## 21. SAFETY CHECK

Upon completion of any service or repairs to this unit, ask the service technician to perform safety checks to determine that the unit is in proper operating condition.

## 22. HEAT

The product should be situated away from heat sources such as radiators, heat registers, stoves, or other products (including amplifiers) that produce heat.

## 23. NOTE TO CABLE TV SYSTEM INSTALLER

This reminder is provided to call the CABLE TV system installer's attention to Article 820-40 of the NEC that provides guidelines for proper grounding and, in particular, specifies that the cable ground shall be connected to the grounding system of the building, as close to the point of cable entry as practical.

EXAMPLE OF ANTENNA GROUNDING AS PER THE NATIONAL ELECTRICAL CODE

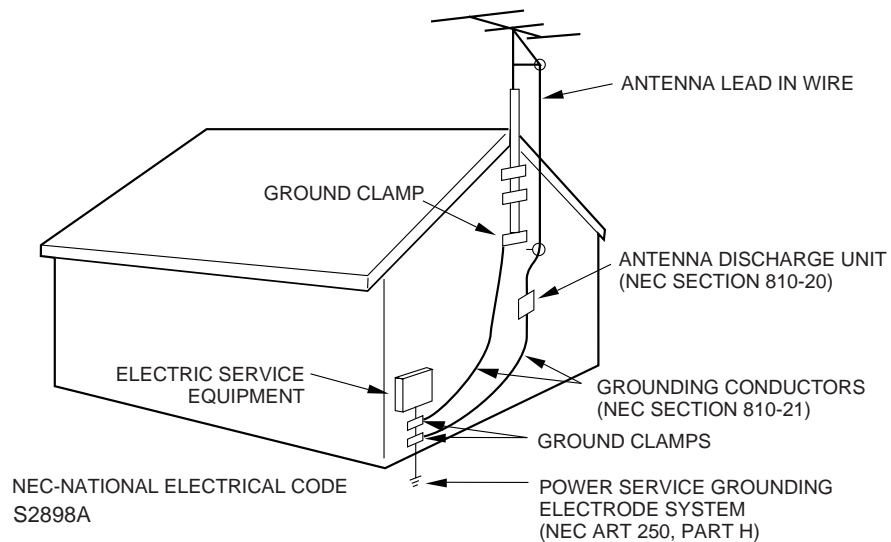



## SAFETY PRECAUTIONS

### MOISTURE CONDENSATION

**DO NOT OPERATE ANY FUNCTIONS ON THIS UNIT FOR AT LEAST TWO OR THREE HOURS WHEN MOISTURE IN THE AIR CONDENSES ON IT. LET THE UNIT STAND WITH POWER ON (SEE BELOW).**

#### ■ WHAT IS MOISTURE CONDENSATION?

When a cold liquid is poured into a glass, for example, water vapor in the air will condense on the surface of the glass. This is called moisture condensation.

#### ■ MOISTURE WILL CONDENSE ON THE UNIT IN THE FOLLOWING CASES:

- When you move the unit from a cold to a warm place.
- After heating a cold room or under extremely humid conditions.

#### ■ WHEN YOU EXPERIENCE THE ABOVE CONDITIONS,

Plug the power cord into an AC outlet, press the POWER button to turn on and leave the unit at room temperature until moisture condensation disappears. Depending on the surrounding conditions, this may take two or three hours.

### LOCATION AND HANDLE

- If you cause a static discharge when touching the unit, and the unit fails to function, simply unplug the unit from the wall outlet, wait 10 minutes and plug it back in. The unit should return to normal operation.
- Avoid extreme heat or cold (41°F/5°C-104°F/40°C).
- Do not place the unit on or near appliances which may cause electromagnetic interference (e.g. speakers, etc). Doing so may cause erratic operation of the unit including picture and/or sound distortion or noise.
- Avoid extreme moisture and dust.
- The ventilation holes prevent overheating. Do not block or cover these holes. Especially avoid covering the holes with soft materials such as cloth or paper.
- Do not insert fingers or any other objects into the cassette loading slot. Do not spray cleaner or wax directly on the unit or use forced air to remove dust.
- Avoid places subject to strong vibration. Use in a horizontal (flat) position only.
- Keep the unit away from flower vases, sinks, etc. If liquids should be spilled into the unit, serious damage will result. If you spill any liquids into the unit, unplug the AC power cord immediately and consult qualified service personnel before attempting to use it again.
- When you finish operating the unit, always unload the cassette and turn off the power.
- When you leave your home for a long time, unplug the AC power cord.
- To protect the unit from a lightning storm, unplug the AC power cord from the wall outlet and disconnect the antenna.

## TABLE OF CONTENTS

### CAUTIONS

IMPORTANT SAFEGUARDS .....	2
SAFETY PRECAUTIONS .....	5

### PREPARATION

FEATURES .....	6
LOCATION OF CONTROLS .....	7
REMOTE CONTROL .....	8
POWER SOURCE .....	9
ANTENNA CONNECTIONS .....	10
CABLE TV CONNECTIONS .....	11
SETTING THE LANGUAGE .....	11
AUTO CLOCK SETTING .....	12
MANUAL CLOCK SETTING .....	13

### TV OPERATION

TV OPERATION .....	13
TO MEMORIZE CHANNELS .....	15
SETTING THE V-CHIP .....	16
TO SET THE ON TIMER .....	17
TO SET THE OFF TIMER .....	18
PICTURE CONTROL ADJUSTMENTS .....	18
ADJUSTING THE PICTURE PREFERENCE .....	18

### PLAYBACK

LOADING AND UNLOADING .....	19
PLAYBACK .....	19
SPECIAL PLAYBACK .....	20

### RECORDING

RECORDING A TV PROGRAM .....	20
ONE-TOUCH TIMER RECORDING (OTR) .....	21
TIMER RECORDING .....	21

### ADDITIONAL INFORMATION

USING THE REAL TIME TAPE COUNTER .....	22
USING ZERO RETURN .....	22
VIDEO INDEX SEARCH SYSTEM .....	23
DUPLICATING A VIDEO TAPE .....	23
TROUBLESHOOTING GUIDE .....	24
RECEPTION DISTURBANCES .....	26
VIDEO HEAD CLEANING .....	26
SPECIFICATIONS .....	27

ENGLISH



## FEATURES

**Color TV With Video Cassette Recorder** - Unique space saving design combines a color TV and a video cassette recorder.

**High Quality Picture Technology** - This TV/VCR equipped "HQ" incorporates VHS High Quality technology. A built-in detail enhancer is used to boost the recorded signal and provide maximum picture quality during playback. It is compatible with other VHS video cassette recorders.

**181 Channel Tuner** - Receives standard VHF and UHF broadcast channels and up to 113 cable channels. The actual number of channels received depends upon channel reception in your area or your cable system.

**Closed Caption Decoder With Full Text Mode** - Displays text captions or full screen text on the screen for hearing impaired viewers.

**8-Programs/1-Month Programmable Timer With Everyday/Every Week Capability** - The built-in timer allows automatic absentee recording of up to 8 TV programs within 1 month. It is also possible to record a program which is broadcast at the same time everyday or every week.

**On-Screen TV Display And VCR Programming** - When you select a channel or make other changes, the TV will show an indicator on the screen for a few seconds. Timer recording can be programmed and confirmed on the screen.

**Picture Adjustments Using The Remote Control** - The On-Screen display allows precise remote control adjustment of BRIGHTNESS, CONTRAST, COLOR, TINT and SHARPNESS.

**Picture Preference** - You can select four picture modes (Sports, Standard, Movie and Memory).

**Automatic Playback/Rewind-Stop-Eject** - When loading a cassette tape without the erase prevention tab, this TV/VCR will automatically play back the cassette tape at the correct speed. When a tape reaches its end during play-back, recording (except during OTR and Timer Record) and fast forward, it will automatically stop, rewind, stop and eject the tape.

**Programmable ON/OFF Timer** - Allows you to automatically turn on or off the TV/VCR at a set time.

**Programmable TV Sleep Timer** - Operable from the remote control, the TV can be programmed up to 120 minutes to turn off automatically.

**Automatic Repeat Play System** - When Auto Repeat option is turned on, the TV/VCR will automatically play back the same cassette tape repeatedly.

**One-touch Timer Recording (OTR)** - Simply by pressing the REC/OTR button, the TV/VCR can be programmed for up to 6 hours of recording with an immediate start.

**Audio/Video Input Jacks** - A VCR or other video device may be hooked up to this TV/VCR for dubbing or playback purposes.

**Skip Search** - When the SKIP SEARCH button on the remote control is pressed during playback, the TV/VCR will automatically search forward in 30 second increments to a maximum of 3 minutes with each press of the SKIP SEARCH button, and then return to normal playback.

**Index Search** - Enables you to locate the beginning of any recording made on the VCR.

**2 Speed Picture Search** - 3 or 5 times normal speed in SP mode (7X or 9X in LP and 9X or 15X in SLP).

**3 Speed Playback** - Plays three tape speeds (SP, LP, SLP).

**2 Speed Record** - Records two tape speeds (SP, SLP).

**Real Time Tape Counter With Zero Return** - The counter displays the real tape time and the zero return can be used to return the tape to a pre-selected position (00:00:00) while the counter can be used to locate programs.

**Digital Auto Tracking** - Automatically adjusts tracking during playback for the best possible picture.

**On-Screen 3 Language Display** - You can select one of 3 languages, English, Spanish or French for on-screen programming.

**TV Monitor** - When the TV MONI. button on the remote control is pressed during playback, the TV channel selected on the TV/VCR can be viewed.

**V-Chip** - The V-Chip function can read the rating of a TV program or movie content if the program is encoded with this information. V-chip will allow you to set a restriction level.



## LOCATION OF CONTROLS

FRONT

REAR

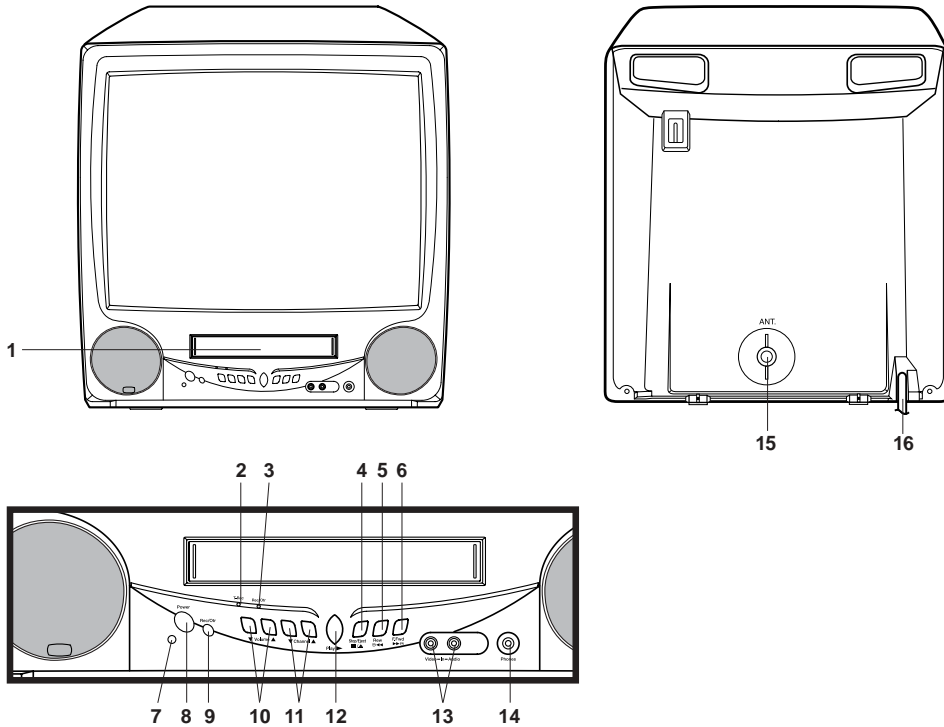

ENGLISH

## DESCRIPTION OF CONTROLS

### FRONT:

- 1. Cassette Loading Slot** - To insert or remove a video tape.
- 2. T-Rec Indicator** - This lights when the TIMER REC button is pressed.
- 3. Rec/Otr Indicator** - Lights when the TV/VCR is recording.
- 4. Stop/Eject Button** - Press once to stop the tape in any mode. Press again to eject the tape.
- 5. Rew (Rewind) Button** - In the Stop mode, this button rapidly winds the tape backwards. In the Play mode, this button activates reverse search.
- 6. F.Fwd (Fast Forward) Button** - In the Stop mode, this button rapidly winds the tape forward. In the Play mode, this button activates forward search.
- 7. Remote Sensor** - Signals from the Remote Control are received here.
- 8. Power Button** - Press to turn the TV/VCR on or off.
- 9. Rec/Otr Button** - Press once to start normal recording. Additional presses activate One-touch Timer Recording.
- 10. Volume ▲ / ▼ Buttons** - Press to raise or lower the volume of the sound.
- 11. Channel ▲ / ▼ Buttons** - Press to select a channel for viewing or recording.
- 12. Play Button** - Press to play a prerecorded tape.
- 13. AUDIO/VIDEO IN Jacks** - Audio and video signal cables from an external source can be connected here.
- 14. Phones Jack** - Plug monaural headphones or an earphone with an 3.5 mm miniplug into this jack for private listening.

### REAR:

- 15. ANT. (VHF/UHF Antenna) Jack** - Connect the 75 ohm coaxial cable from the antenna or Cable TV service to this jack.
- 16. AC Power Cord** - Connect to a 120V, 60Hz outlet.

7



## REMOTE CONTROL

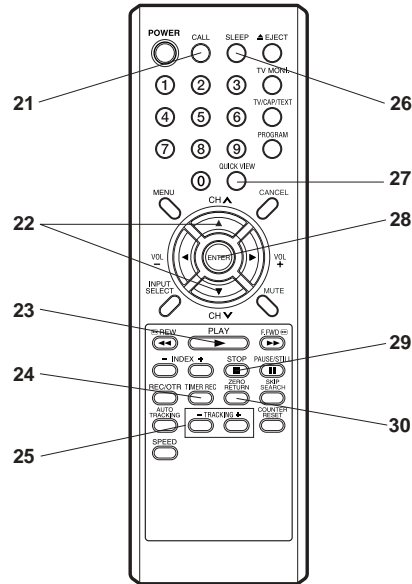
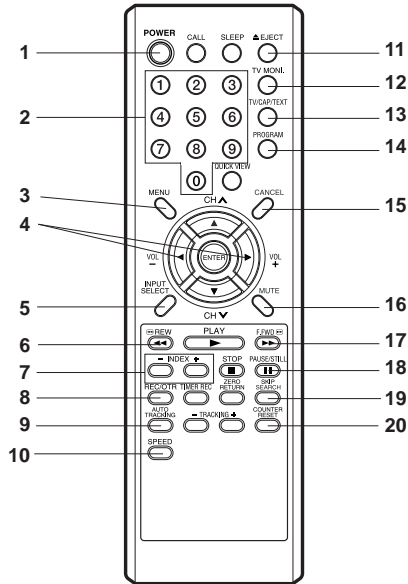

### DESCRIPTION OF CONTROLS

1. **POWER Button** - Press to turn the TV/VCR on. Press again to turn the TV/VCR off.
2. **Direct Channel Selection Buttons (0-9)** - Allows direct access to any channel.
3. **MENU Button** - Press to display the On-Screen menu function.
4. **VOL + / - and ◀ / ▶ (cursor) buttons**  
**VOL + / -** : Press the + button to increase, or the - button to decrease the volume level.  
**◀ / ▶ (cursor)** : Select an item or adjust the setting in the menu.
5. **INPUT SELECT Button** - Switches the program for viewing between the VCR and external input sources.
6. **REW (Rewind) Button** - In the Stop mode, this button rapidly winds the tape backwards. In the Play mode, this button activates reverse search.
7. **INDEX + / - buttons** - Search for the INDEX mark of a tape.
8. **REC/OTR Button** - Press once to start normal recording. Additional presses activate One-touch Timer Recording.
9. **AUTO TRACKING Button** - Allows automatic adjustment of tracking to minimize picture noise during playback.
10. **SPEED Button** - Sets the tape speed for recording.
11. **EJECT Button** - Press to eject the tape.
12. **TV MONI. Button** - Used to temporarily view a TV channel selected on the VCR while in the playback mode.
13. **TV/CAP/TEXT Button** - Switches between Caption, Text and TV modes for Closed-Captioned programs.
14. **PROGRAM Button** - Press to confirm the programmed timer recording and ON/OFF timer.
15. **CANCEL Button** - Used to clear the selected program and to move the cursor backward.
16. **MUTE Button** - Press to turn off the sound. Press again to turn the sound back on.
17. **F.FWD (Fast Forward) Button** - In the Stop mode, this button rapidly winds the tape forward. In the Play mode, this button activates forward search.
18. **PAUSE/STILL Button** - During recording, this button temporarily stops the tape. During playback, it stops the tape and displays a still image on the TV screen.
19. **SKIP SEARCH Button** - Press in the playback mode to search forward in 30 second increments to a maximum of 3 minutes.
20. **COUNTER RESET Button** - Used to reset the counter to "00:00:00".
21. **CALL Button** - Displays the present time/day of the week, channel, counter, speed selection (and VCR mode if VCR is playing) on the TV screen.
22. **CH (CHANNEL) ▲ / ▼ and ▲ / ▼ (cursor) buttons**  
**CH (CHANNEL) ▲ / ▼** : Press the ▲ button to change to a higher numbered channel set into memory. Press the ▼ button to change to a lower numbered channel set into memory.  
**▲ / ▼ (cursor)** : Selects an item in the menu.
23. **PLAY Button** - Press to play a prerecorded tape.
24. **TIMER REC Button** - Used to set the TV/VCR to start recording at a preset time.
25. **TRACKING + / - Buttons** - During playback, they are used to adjust tracking manually.
26. **SLEEP Button** - Sets the TV to turn off automatically after up to 120 minutes.
27. **QUICK VIEW Button** - Switches between the present channel and the last channel selected.
28. **ENTER Button** - Press to enter or select information for on-screen operations.
29. **STOP Button** - Press once to stop the tape.
30. **ZERO RETURN Button** - Use to stop the tape when the counter reaches "00:00:00".





### BATTERY INSTALLATION

Open the battery compartment cover.

Install two "AAA" batteries (not supplied), paying attention to the polarity diagram in the battery compartment.

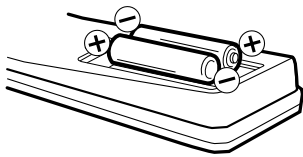

Replace the compartment cover.

### BATTERY PRECAUTIONS

The precautions below should be followed when using batteries in this device:

- 1 Use only the size and type of batteries specified.
- 2 Be sure to follow the correct polarity when installing the batteries as indicated in the battery compartment. Reversed batteries may cause damage to the device.
- 3 Do not mix different types of batteries together (e.g. Alkaline and Carbon-zinc) or old batteries with fresh ones.
- 4 If the device is not to be used for a long period of time, remove the batteries to prevent damage or injury from possible battery leakage.
- 5 Do not try to recharge batteries not intended to be recharged; they can overheat and rupture (Follow battery manufacturer's directions).

### EFFECTIVE DISTANCE OF THE REMOTE CONTROL

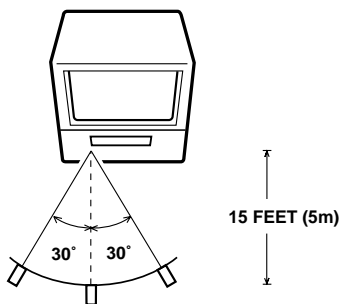

- NOTES:**
- When there is an obstacle between the TV/VCR and the remote control, the remote control may not operate.
  - When direct sunlight, an incandescent lamp, fluorescent lamp or any other strong light shines on the Remote sensor of the TV/VCR, the remote operation may be unstable.

## POWER SOURCE

Use the AC polarized line cord provided for operation on AC. Insert the AC cord plug into a standard 120V 60Hz polarized AC outlet.

- NOTES:**
- Never connect the AC line cord plug to anything other than the specified voltage (120V 60Hz). Use the attached power cord only.
  - If the polarized AC cord does not fit into a nonpolarized AC outlet, do not attempt to file or cut the blade. It is the user's responsibility to have an electrician replace the obsolete outlet.
  - If you cause a static discharge when touching the unit, and the unit fails to function, simply unplug the unit from the wall outlet, wait 10 minutes and plug it back in. The unit should return to normal operation.

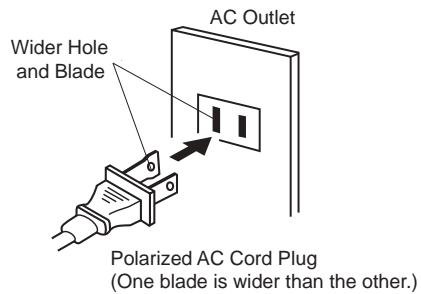



## ANTENNA CONNECTIONS

If you are using an indoor or outdoor antenna, follow the instructions below that correspond to your antenna system. If you are using a cable TV service (CABLE), see page 11 for Cable TV connections.

### Combination VHF/UHF Antenna (Single 75 ohm cable or 300 ohm twin-lead wire)

Connect the 75 ohm cable from the combination VHF/UHF antenna to the Antenna Jack.

If your combination VHF/UHF antenna has a 300 ohm twin-lead wire, the use of the 300-75 ohm Matching Transformer may be necessary.

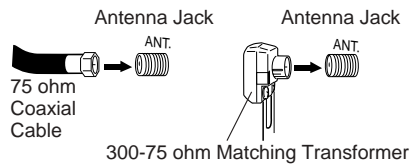

### Combination VHF/UHF Antenna (Separate VHF and UHF 300 ohm twin-lead wires)

Connect the UHF 300 ohm twin-lead wire to the Combiner (not supplied). Connect the VHF 300 ohm twin-lead wire to the 300-75 ohm Matching Transformer. Attach the Transformer to the Combiner, then attach the Combiner to the Antenna Jack.

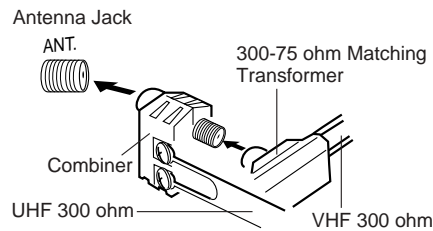

### Separate VHF/UHF Antennas (75 ohm VHF cable and 300 ohm UHF twin-lead wires)

Connect the VHF 75 ohm cable and UHF 300 ohm twin-lead wire to the Combiner (not supplied). Attach the Combiner to the Antenna Jack.

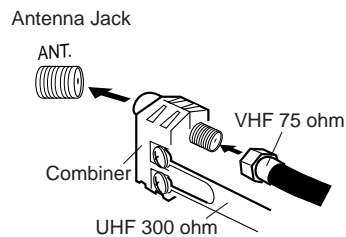



## CABLE TV CONNECTIONS

This TV/VCR has an extended tuning range and can tune most cable channels without using a Cable TV converter box. Some cable companies offer "premium pay channels" in which the signal is scrambled. Descrambling these signals for normal viewing requires the use of a descrambler device which is generally provided by the cable company.

### FOR SUBSCRIBERS TO BASIC CABLE TV SERVICE

For basic cable service not requiring a Converter/Descrambler box, connect the CABLE TV 75 ohm Coaxial Cable directly to the Antenna Jack on the back of the TV/VCR.

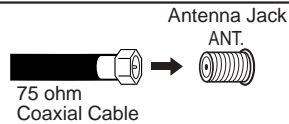

### FOR SUBSCRIBERS TO SCRAMBLED CABLE TV SERVICE

If you subscribe to a cable TV service which requires the use of a Converter/Descrambler box, connect the incoming 75 ohm Coaxial Cable to the Converter/Descrambler box. Using another 75 ohm Coaxial Cable, connect the output jack of the Converter/Descrambler box to the Antenna Jack on the TV/VCR. Follow the connections shown below. Set the TV/VCR to the output channel of the Converter/Descrambler box (usually channel 3 or 4) and use the Converter/Descrambler box to select channels.

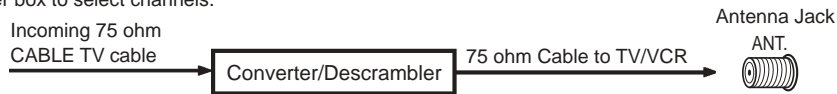

### FOR SUBSCRIBERS TO UNSCRAMBLED BASIC CABLE TV SERVICE WITH SCRAMBLED PREMIUM CHANNELS

If you subscribe to a cable TV service in which basic channels are unscrambled and premium channels require the use of a Converter/Descrambler box, you may wish to use a signal splitter and an A/B Switch box (available from the Cable company or an electronics supply store). Follow the connections shown below. With the switch in the "B" position, you can directly tune any unscrambled channels on your TV/VCR. With the switch in the "A" position, tune your TV/VCR to the output of the Converter/Descrambler box (usually channel 3 or 4) and use the Converter/Descrambler box to tune scrambled channels.

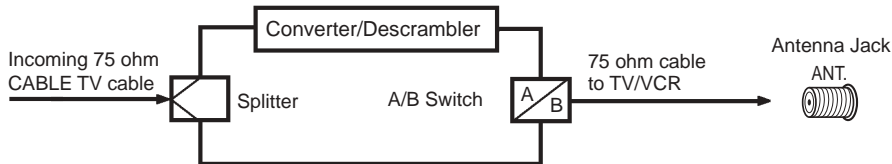

## SETTING THE LANGUAGE

This TV/VCR can display the on screen language in English, Spanish or French. On-screen language selection (step 3) will automatically appear on the screen when you press the MENU button initially. Select the language you prefer first, then proceed with the other menu options.

- 1 Press the MENU button. Press the ◀ or ▶ button to select option.

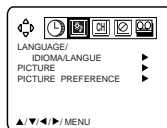

- 2 Press the ▲ or ▼ button to select the LANGUAGE option, then press the ▶ button.
- 3 Press the ▲ or ▼ button to select the desired language: English (ENGLISH), Spanish (ESPAÑOL) or French (FRANCAIS), then press the ENTER button.
- 4 Press the MENU button until the MENU screen is cleared.

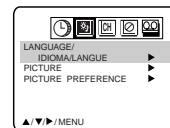



## AUTO CLOCK SETTING

The Auto Clock function will automatically set the built-in clock (Month, Day, Year and Time) when the TV/VCR is connected to an Antenna or Cable system and it is turned off. As the TV/VCR searches for a receivable station in your area and it receives a broadcast signal for Auto Clock, the Auto Clock needs several minutes to set itself.

### AUTO CLOCK SETTING

- 1 Connect the Antenna or Cable system.
  - If you use a cable box, turn it on.
- 2 Plug the AC Power cord to the AC outlet.
- 3 Make sure the TV/VCR is turned off.
  - If you press the Power button, the Auto Clock set is not effective.
- 4 Wait at least three minutes and press the Power button.
- 5 Press the CALL button to check the clock on the screen.
- 6 If the clock is not set, check the Antenna condition. The Auto Clock may not function properly if the reception condition is not good.

### AUTO CLOCK ADJUSTMENT

The Auto Clock Adjustment will be performed at 12:00 PM everyday if you turn off the TV/VCR.

- If you use a cable box and you want Auto Clock adjustment to be performed, the cable box must be left on.
- The Auto Clock Adjustment is not effective when there is a difference of more than 5 minutes exists between the built-in clock time and the actual time.

### TO SET AUTO CLOCK TO OFF

When shipped from factory the AUTO CLOCK option is set to ON. If you do not want the Auto Clock set (Adjustment):

- 1 Turn on the TV/VCR.
- 2 Press the MENU button.
- 3 Press the ◀ or ▶ button to select the ⌚ option.
- 4 Press the ▲ or ▼ button to select the AUTO CLOCK option.
- 5 Press the ◀ or ▶ button to select OFF.
- 6 Press the MENU button repeatedly to return to the normal screen.
  - When the AUTO CLOCK is set to OFF, the Auto Clock adjustment does not function.
  - Set the clock manually (see page 13).

### TO SET STANDARD TIME

In the rare event that you live within broadcast range of two stations in two different time zones, the TV/VCR may recognize the wrong station for the Auto Clock set. To correct the situation:

- 1 Press the MENU button.
- 2 Press the ◀ or ▶ button to select the ⌚ option.
- 3 Press the ▲ or ▼ button to select the STANDARD TIME option, then Press the ▶ button.

- 4 Press the ▲/▼/◀/▶ button to select your time zone, then press the ENTER button.

ATLANTIC : GMT – 4 hours  
(GMT: Greenwich Mean Time)

EASTERN : GMT – 5 hours

CENTRAL : GMT – 6 hours

MOUNTAIN : GMT – 7 hours

PACIFIC : GMT – 8 hours

ALASKA : GMT – 9 hours

HAWAII : GMT – 10 hours

AUTO : AUTO SET

- 5 Press the MENU button twice to return to the normal screen.

**NOTE:** To be able to select the standard time, the clock must first be set by "AUTO CLOCK" once.

### DAYLIGHT SAVING TIME SETTING

You can set the Daylight saving time automatically or manually.

- 1 Press the MENU button. Press the ◀ or ▶ button to select the ⌚ option.
- 2 Press the ▲ or ▼ button to select the DAYLIGHT SAVING TIME option, then press the ▶ button.
- 3 Press the ▲ or ▼ button to select one of the options, then press the ENTER button. Press the MENU button until the MENU screen is cleared.

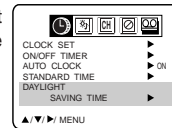
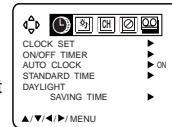

- ON:** for manual setting  
(forward one hour)
- OFF:** for manual setting  
(back one hour)
- AUTO:** for automatic setting  
(read XDS in the signal)



When you want to set the Daylight Saving Time manually, on the first Sunday in April you set to "ON", and on the last Sunday in October you set to "OFF".

- NOTES:**
- When shipped from factory, the DAYLIGHT SAVING TIME option is set to AUTO position.
  - When the clock is not set, Daylight Saving Time setting is not available.
  - When there is no Daylight Saving Time in your area, always select OFF position in step 3.





## MANUAL CLOCK SETTING

You must set the date and time for **Timer Recordings** and **ON/OFF Timer**.

**EXAMPLE:** Setting the clock to "8:30 AM", 30th (SAT) October, 2004.

- 1 Press the MENU button.  
Press the ◀ or ▶ button to select the option.

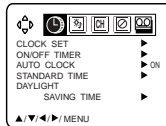

- 2 Press the ▲ or ▼ button to select the **CLOCK SET** option, then press the ▶ button.

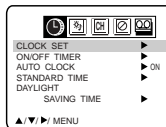

- 3 Press the ◀ or ▶ button to set the month, then press the ▼ button.

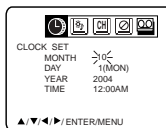

- 4 Set the day, year and time as in step 3.

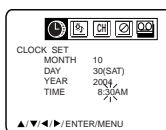

After setting the clock, date and time starts functioning automatically.

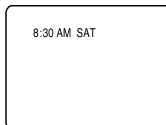

- NOTES:**
- After a power failure or disconnection of the power plug, the time display will be lost. In this case, set the present time again.
  - To move cursor backward, press the ▲ button.

## TV OPERATION

- 1 To turn on the TV/VCR, press the POWER button.

- 2 Adjust the volume level by pressing the VOL + or – button. The volume level will be indicated on the screen by green bars. As the volume level increases, so do the number of bars. If the volume decreases, the number of green bars also decreases.

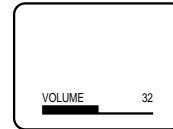

ENGLISH

- 3 Set the TV/CABLE menu option to the appropriate position (see page 15).

TV - VHF/UHF Channels  
CABLE - CABLE TV Channels

### VHF/UHF/CABLE CHANNELS

TV	CABLE
VHF 2-13	VHF 2-13
UHF 14-69	STD/HRC/IRC 14-36 (A) (W) 37-59 (AA) (WW) 60-85 (AAA) (ZZZ) 86-94 (86) (94) 95-99 (A-5) (A-1) 100-125 (100)(125) 01 (5A)

- 4 Press the Direct Channel selection buttons to select the channel.

#### • TV mode direct channel selection

When the TV/CABLE menu option is in the TV position, all channels can be instantly selected by using two buttons (for example, to select channel 2, press "0", then "2". If you press only "2", channel selection will be delayed for a few seconds). For channels 10 and above, press the 2 digits in order.

#### • CABLE mode direct channel selection

When the TV/CABLE menu option is in the CABLE position, channels can be selected as follows:

#### • TO SELECT CABLE CHANNELS:

- 1-9 Press "0" twice, then 1-9 as needed.  
Example, to select channel 2, press "002".
- 10-12 Press "0", then the remaining 2 digits.  
Example, to select channel 12, press "012".
- 13-99 Press the 2 digits in order.  
Example, to select channel 36, press "36".
- 100-125 Press the 3 digits in order.  
Example, to select channel 120, press "120".

#### NOTE FOR CHANNELS 1-12:

If only 1 or 2 buttons are pressed, the corresponding channel will be selected in 2 seconds.

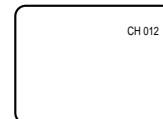

- NOTES:**
- If a channel with no broadcast is selected, the sound will automatically be muted.
  - If a station being viewed stops broadcasting, the TV will automatically shut itself off after 15 minutes.



## TV OPERATION

### MUTE

Press MUTE button to switch off the sound. The TV/VCR's sound will be silenced and "MUTE" will briefly appear on the screen. The sound can be switched back on by pressing this button again or one of the VOL + or - button.

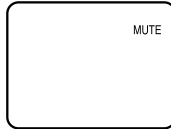

### QUICK VIEW

This button allows you to go back to the last channel selected by pressing the QUICK VIEW button. Press this button again to return to the last channel you were watching.

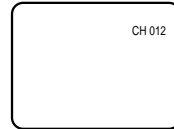

### CH (CHANNEL) ^/∨

Press and release the CH ^ or ∨ button. The channel automatically stops at the next channel set into memory. For proper operation, before selecting channels, they should be set into the memory. See pages 15 and 16 "To memorize channels".

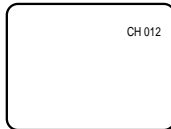

### TV/CAPTION/TEXT

Press the TV/CAP/TEXT button to switch between normal TV and the two closed caption modes (captions and full screen text). Closed captioning will display text on the screen for hearing impaired viewers.

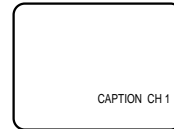

### CALL

Press the CALL button. The clock, date, channel number, real time tape counter, tape speed and VCR operation will be indicated.

Press the CALL button again to disappear the call display.

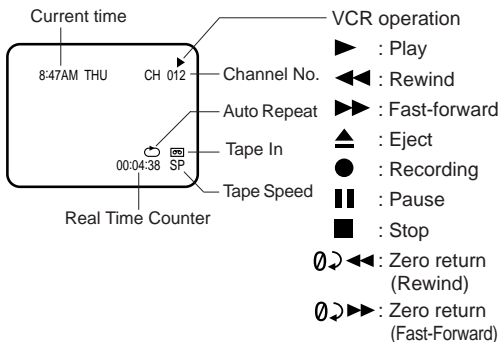

**NOTE:** To listen through headphones, insert a headphone with a 3.5 mm mini plug (not supplied) into the PHONES jack on the front of the TV. When headphones are connected the sound from the TV speaker will be muted.

### SLEEP

To set the TV/VCR to turn off after a preset amount of time, press the SLEEP button on the remote control. The clock will count down 10 minutes for each press of the SLEEP button (120, 110, ...10, 0). After the sleep time is programmed, the display will appear briefly every ten minutes to remind you that the sleep timer is operating.

To confirm the sleep timer setting, press the SLEEP button and the remaining time will be momentarily displayed. To cancel the sleep timer, press the SLEEP button repeatedly until the display turns to 0.

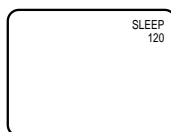

# 14





## TO MEMORIZE CHANNELS

**Captions:** This Closed Caption Mode will display text on the screen in English or another language (depending on the setting of the Closed Captions CH. 1 or 2). Generally, Closed Captions in English are transmitted on Captions Channel 1 and Closed Captions in other languages are transmitted on Captions Channel 2. The Captions will appear in places on the screen where they will least interfere with the picture, usually on the bottom of the screen. News programs will usually show three-line Closed Captions which scroll onto the screen. Most other shows provide two or three lined Captions placed near the character who is speaking so the viewer can follow the dialogue. Words in italics or underlined describe titles, words in foreign languages or words requiring emphasis. Words that are sung usually appear enclosed by musical notes.

**Text:** The Text Closed Caption Mode will usually fill the screen with a programming schedule or other information. After selecting a Closed Caption Mode, it will stay in effect until it is changed, even if the channel is changed. If the Captions signal is lost due to a commercial or a break in the signal, the Captions will reappear when the signal is received again. If the channels are changed, the Captions will be delayed approximately 10 seconds. For television programs broadcasting with Closed Captions, look in your TV guide for the Closed Captions symbol (CC).

- When selecting Closed Captions, the captioning will be delayed approximately 10 seconds.
- If no caption signal is received, no captions will appear, but the television will remain in the Caption Mode.
- When Captions are being displayed, on-screen displays, such as volume and mute may not be seen or may interfere with Closed Captions.
- Misspellings or unusual characters may occasionally appear during Closed Captioning. This is normal with Closed Captioning, especially with live programs. This is because during live programs, captions are also entered live. These transmissions do not allow time for editing.
- Some cable systems and copy protection systems may interfere with the Closed Captioned signal.
- If using an indoor antenna or if TV reception is very poor, the Closed Caption Decoder may not appear or may appear with strange characters or misspelled words. In this case, adjust the antenna for better reception or use an outdoor antenna.

This TV/VCR is equipped with a channel memory feature which allows channels to skip up or down to the next channel set into memory, skipping over unwanted channels. Before selecting channels, they must be programmed into the TV/VCR's memory. In addition to normal VHF and UHF channels, this TV/VCR can receive up to 113 Cable TV channels. To use this TV/VCR with an antenna, set the TV/CABLE menu option to the TV mode. When shipped from the factory, this menu option is in the CABLE mode.

### TV/CABLE SELECTION

When shipped from the factory, the TV/CABLE menu option is set to the "CABLE" (Cable Television) mode. If not using CABLE, set this menu option to the "TV" position.

- 1 Press the MENU button.
- 2 Press the ◀ or ▶ button to select the mode.

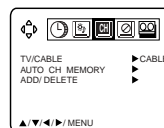

### VHF/UHF/CABLE CHANNELS

TV	CABLE
VHF 2-13	VHF 2-13
UHF 14-69	STD / HRC / IRC 14-36 (A) / (W) 37-59 (AA) / (WW) 60-85 (AAA) / (ZZZ) 86-94 (86) / (94) 95-99 (A-5) / (A-1) 100-125 (100) / (125) 01 (5A)

- 3 Press the ▲ or ▼ button to select the TV/CABLE mode.
- 4 Press the ◀ or ▶ button to select the TV or CABLE mode. The arrow indicates the selected mode.

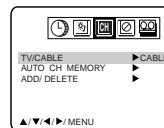

TV - VHF/UHF channels  
CABLE - CABLE TV channels

- 5 Press the MENU button until the MENU screen is cleared.

### AUTOMATIC MEMORY TUNING

- 1 Press the MENU button.
- 2 Press the ◀ or ▶ button to select the mode.
- 3 Press the ▲ or ▼ button to select the AUTO CH MEMORY mode, then press the ▶ button. The TV/VCR will begin memorizing all the channels available in your area. Channel numbers will remain red until auto memorizing is complete.
- 4 Press the MENU button until the MENU screen is cleared.

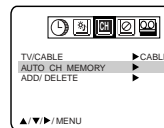
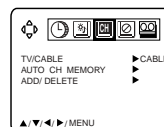



## TO MEMORIZE CHANNELS

### TO ADD/DELETE CHANNELS

- 1 Press the MENU button.
- 2 Press the ◀ or ▶ button to select the mode.
- 3 Press the ▲ or ▼ button to select the ADD/DELETE mode, then press the ▶ button.
- 4 Select the desired channel to be memorized or deleted using the ▲ or ▼ button, or using the Direct Channel Selection buttons (10 keys, 0-9).
- 5 Press the ◀ or ▶ button to select the ADD or DELETE. If you select an unmemorized channel, the Channel indication will be red. If you select the ADD mode, the Channel indication changes from red to green and the channel will be memorized. If you select a memorized channel, the Channel indication will be green. If you select the DELETE mode, the Channel indication changes from green to red and the channel will be deleted from the memory.
- 6 Press the MENU button until the MENU screen is cleared.

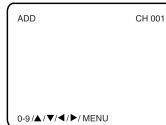
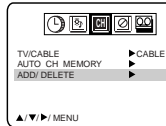
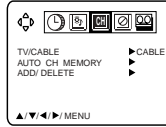

## SETTING THE V-CHIP

An age limitation can be set to forbid children to see and hear violent scenes or pictures for adults, etc. The TV/VCR responds to "TV RATING" and "MOVIE RATING". To use the V-Chip function, you must register a password.

- 1 Press the MENU button.
- 2 Press the ◀ or ▶ button to select the option.
- 3 Press the ▲ or ▼ button to select PASSWORD.
- 4 Enter the password (4 digits) using the Direct Channel Selection buttons (0-9), then press the ENTER button. "\*" appears instead of the number.
- 5 Enter the same password again for safety, then press the ENTER button.

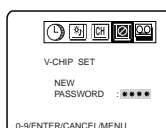
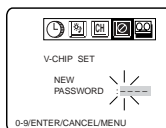
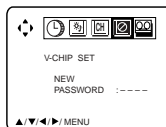

## SETTING THE V-CHIP

V-CHIP SET menu appears.

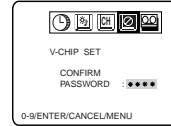

### NOTES:

- If you forget the password, you cannot set the V-Chip.
- To avoid forgetting the password, write it down and keep in a safe place.
- If you are changing channels using a cable box, while the TV/VCR remains on channel 3 or 4, the V-Chip operates differently. When you enter your password to temporarily release the block on any channel, you have completely disabled the V-Chip function for all stations. To reset the V-Chip turn your TV/VCR off and back on.
- Some cable boxes are built with a delay feature, in some cases it can take up to 10 seconds for a program to appear after the password has been input.

### TO SET THE V-CHIP

- 1 In the V-CHIP SET menu, press the ▲ or ▼ button to select the V-CHIP SET, then press the ▶ button.
- 2 Press the ▲ or ▼ button to select TV RATING mode, then press the ◀ or ▶ button to display the desired setting.

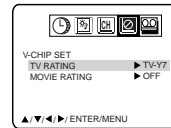
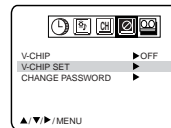

- OFF** : TV RATING is not set  
**TV-Y** : All children  
**TV-Y7** : 7 years old and above  
**TV-G** : General Audience  
**TV-PG** : Parental guidance  
**TV-14** : 14 years old and above  
**TV-MA** : 17 years old and above

- When you select TV- Y7, TV-PG, TV-14 or TV-MA, press the CALL button to explain the rating. Press the ▲ or ▼ button to select the desired rating you want. Press the ◀ or ▶ button to select the setting ON or OFF.

- 3 Press the ▲ or ▼ button to select the MOVIE RATING. The V-Chip function is activated only on programs and tapes that have the rating signal.
- 4 Press the ◀ or ▶ button to select desired rating, then press the MENU button to return to V-CHIP menu screen.

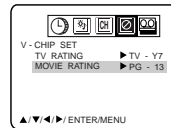
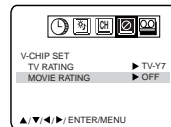

- OFF** : MOVIE RATING is not set  
**G** : All ages  
**PG** : Parental guidance  
**PG-13** : Parental guidance less than 13 years old  
**R** : Under 17 years old Parental guidance suggested  
**NC-17** : 17 years old and above  
**X** : Adult only







## TO SET THE ON TIMER

This feature allows you to have the TV/VCR automatically turn "ON" at a predetermined time. If you program the "ON TIMER" once, the TV/VCR will turn "on" on the programmed day (daily/weekly) at the same time to the same channel.

**EXAMPLE:** Turning on the TV to channel 12 at 7:00 AM, MONDAY-FRIDAY.

1 Press the MENU button.  
Press the ◀ or ▶ button to select the ⌚ option.

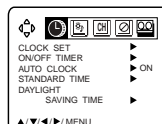

2 Press the ▲ or ▼ button to select the ON/OFF TIMER option, then press the ▶ button.

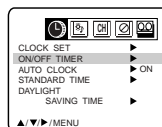

3 Press the ▲ or ▼ button to select the ON TIMER option, then press the ▶ button.

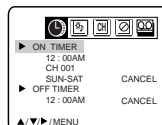

4 Press the ◀ or ▶ button to set the desired hour, then press the ▼ button.

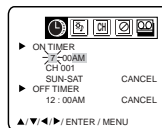

5 Set the desired minute, channel and daily or weekly timer date as in step 4.

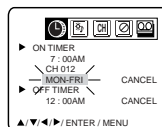

6 Press the ◀ or ▶ button to select the SET mode, then press the ENTER button. Press the MENU button repeatedly to return to normal screen.

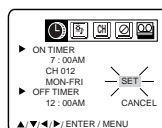

- NOTES:**
- The TV/VCR will automatically turn off approximately 1 hour later after the ON TIMER turns on if no OFF TIMER has been set. To continue watching the TV, press any button to cancel the one hour automatic shut off.
  - To cancel ON TIMER, follow above steps 1-5, then press the ◀ or ▶ button to select the CANCEL. Press the MENU button repeatedly to return to the normal screen.
  - After setting the ON TIMER, the selected cursor on to OFF TIMER. If you wish to set the OFF TIMER, press the ▶ button then follow the steps 4-6 on page 18 " TO SET THE OFF TIMER " .
  - If you want to correct the digits while setting, press the ▲ or ▼ button until the item you want to correct, then press the ◀ or ▶ button to correct the desired setting.

5 Press the ▲ or ▼ button to select V-CHIP.

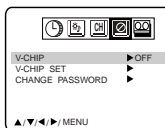

6 Press the ◀ or ▶ button to display ON.

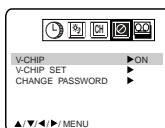

7 Press the MENU button until the MENU screen is cleared.

**NOTE:** The V-Chip function is activated only on programs and tapes that have the rating signal.

**To use the TV after the TV is protected.**

When the program applied to the V-Chip setting is received, enter the password, then press the ENTER button. When the password is entered correctly the protection will be temporarily overridden.

## TO CHANGE PASSWORD

1 Press the MENU button.

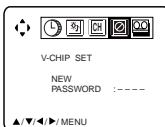

2 Press the ◀ or ▶ button to select the [ ] option.

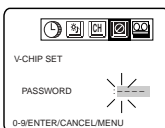

3 Press the ▲ or ▼ button to select the PASSWORD.

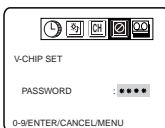

4 Enter the Password using the Direct Channel Selection button (0-9), then press the ENTER button.

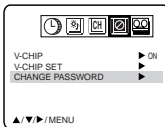

5 Press the ▲ or ▼ button to select CHANGE PASSWORD, then press the ▶ button.

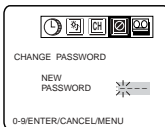

6 Enter the new password using the Direct Channel Selection button (0-9), then press the ENTER button.

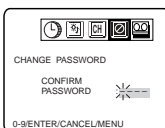

7 Enter the same password again to confirm, then press the ENTER button.

8 Press the MENU button repeatedly to return to normal screen.



## TO SET THE OFF TIMER

This feature allows you to have the TV/VCR turn "OFF" automatically at a predetermined time. If you program the OFF TIMER once, the TV/VCR will automatically turn "OFF" at the same time everyday.

**EXAMPLE:** Turning off the TV at 11:30 PM.

- 1 Press the MENU button.  
Press the ◀ or ▶ button to select the option.

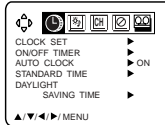

- 2 Press the ▲ or ▼ button to select the ON/OFF TIMER option, then press the ▶ button.

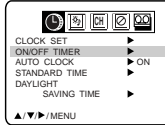

- 3 Press the ▲ or ▼ button to select the OFF TIMER option, then press the ▶ button.

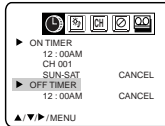

- 4 Press the ◀ or ▶ button to set the desired hour, then press the ▼ button.

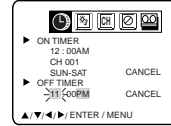

- 5 Press the ◀ or ▶ button to set the desired minute, then press the ▼ button.

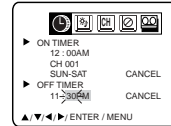

- 6 Press the ◀ or ▶ button to select the SET mode, then press the MENU button repeatedly to return to the normal screen.

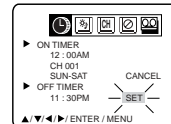

- NOTES:**
- If a station being viewed stops broadcasting, the TV will automatically shut itself off after 15 minutes.
  - To cancel OFF TIMER, follow above steps 1-5, then press the ◀ or ▶ button to select the CANCEL. Press the MENU button to return to the normal screen.
  - To confirm the ON/OFF TIMER: Press the PROGRAM button twice to indicate the programs on the screen.

## PICTURE CONTROL ADJUSTMENTS

Picture controls are factory preset but you can adjust them individually as follows:

- 1 Press the MENU button.  
Press the ◀ or ▶ button to select the option.

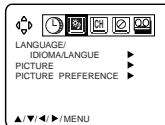

- 2 Press the ▲ or ▼ button to select the PICTURE option, then press the ▶ button.

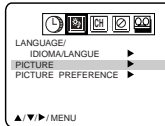

- 3 Press the ▲ or ▼ button until the item you want to adjust is highlighted, then press the ◀ or ▶ button to adjust the level.

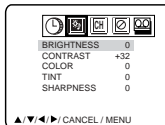

Selection	◀ Pressing	▶
BRIGHTNESS	darker	lighter
CONTRAST	lower	higher
COLOR	paler	deeper
TINT	reddish	greenish
SHARPNESS	softer	sharper

- 4 Press the MENU button until the MENU screen is cleared.

**NOTE:** To reset the picture adjustments to the factory settings, press the CANCEL button.

## ADJUSTING THE PICTURE PREFERENCE

You can select four picture modes—Sports, Standard, Movie, and Memory—as described in the following table:

- 1 Press the MENU button.  
Press the ◀ or ▶ button to select the option.



- 2 Press the ▲ or ▼ button to select PICTURE PREFERENCE option, then press the ▶ button.

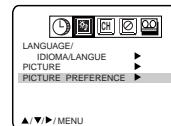

- 3 Press the ▲ or ▼ button to select the desired picture mode, then press the ENTER button.



Mode	Picture Quality
STANDARD	Standard picture quality (factory-set)
SPORTS	Bright and dynamic picture (factory-set)
MOVIE	Movie-like picture setting (factory-set)
MEMORY	Your personal preferences (set by you; see "PICTURE CONTROL ADJUSTMENTS" on the left side).

- 4 Press the MENU button until the MENU screen is cleared.





## LOADING AND UNLOADING

Use only video cassette tapes marked **VHS**.

### LOADING

Push the centre of the tape until it is automatically retracted into the TV/VCR.

### AUTOMATIC POWER ON AND PLAY

When loading a cassette tape without the erase prevention tab intact, the TV/VCR will turn on automatically and playback will start immediately.

Insert the cassette with its labeled side facing you. An inverted video cassette cannot be inserted.

### UNLOADING

To unload a video cassette, press the EJECT button on the remote control, or press the STOP/EJECT button on the TV/VCR twice. The first press will stop the tape in any mode. The second press will eject the tape.



### AUTOMATIC EJECT

If the TV/VCR automatically rewinds the tape to the beginning (AUTO REWIND FEATURE), the tape will be ejected automatically (see NOTE on page 20).

- NOTES:**
- Always eject the tape when not in use.
  - The cassette tape can be ejected even if the POWER is "OFF".

### TO PREVENT ACCIDENTAL ERASURE

After recording, break off the erase prevention tab if you do not wish to record over the tape.

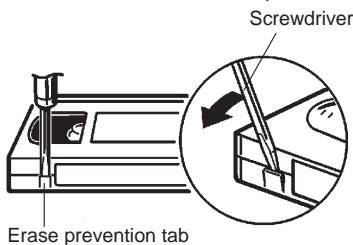

### TO RECORD AGAIN

Cover the hole with adhesive tape. Be careful the tape does not extend past the edges of the video cassette housing.

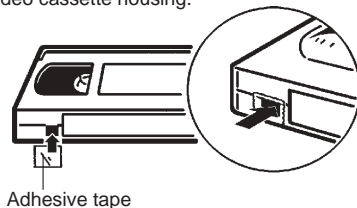

## PLAYBACK

To play a prerecorded tape.

### TO START PLAYBACK

Load a prerecorded tape (When loading a cassette tape without the erase prevention tab, playback will start automatically).

Press the PLAY button to begin playback.

"▶" will appear on the screen.



**NOTE:** This TV/VCR selects the playback tape speed SP, LP or SLP automatically.

### TO STOP PLAYBACK

Press the STOP button once. The tape will stop, but remain fully loaded and ready to play.

"■" will appear on the screen.



### TO REWIND OR FORWARD THE TAPE RAPIDLY

Press the REW (Rewind) or F.FWD (Fast Forward) button in the Stop mode.

"◀" or "▶" will appear on the screen.



### FORWARD/REVERSE PICTURE SEARCH

If you want to see the tape during REW or FWD mode, press and hold the REW or F.FWD button. The backward or forward visual search picture will be seen on the screen. Release to return to the REW or FWD mode.

### DIGITAL TRACKING CONTROLS

When a tape is played, the Digital Auto Tracking system automatically adjusts the tracking to obtain the best possible picture. If noise bars appear during playback, adjust the tracking manually as follows:

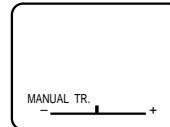

- Press the TRACKING + or - button to obtain the best possible picture. "MANUAL TR." will appear for 4 seconds on the screen. To resume automatic tracking, press the AUTO TRACKING button. "AUTO TR." will appear for 4 seconds on the screen.

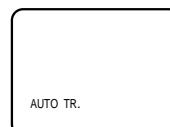

### TO MONITOR A TV PROGRAM

Press the TV MONI. button while in the playback mode. The video tape will continue to play while the picture switches to the TV channel selected on the TV/VCR. Press the button again to return to the playback picture.





## SPECIAL PLAYBACK

### TO VISUALLY SEARCH FOR DESIRED POINTS

When either the F.FWD or REW button is pressed in the PLAYBACK mode, the speed search picture will appear. When pressed twice, the search picture will increase speed. Speed search time depends upon the speed used (SP, LP or SLP) during recording. See chart below. To visually search backward or forward, press the REW or F.FWD button once or twice in the PLAYBACK mode. Press the PLAY button to resume normal viewing speed.

#### SPEED SEARCH TIMES

TAPE SPEED	PICTURE SEARCH SPEED	
	PRESS ONCE	PRESS TWICE
SP (Standard Play)	3 X	5 X
LP (Long Play)	7 X	9 X
SLP (Super Long Play)	9 X	15 X

### SKIP SEARCH

Press the SKIP SEARCH button in the PLAY mode. The VCR will search forward through approximately 30 seconds of the tape (e.g. unwanted commercial time) for each press of the SKIP SEARCH button (maximum six presses) and then resume normal playback.

### TO WATCH STILL PICTURE

Press the PAUSE/STILL button in the PLAYBACK mode. Press the PLAY button or PAUSE/STILL button to resume normal playback.

- NOTES:**
- The audio output is muted during Speed Search and Still.
  - A few noise bars will appear on the TV screen during Speed Search and Still.
  - To prevent damage to the tape, Still and Speed Search mode is automatically changed to the Playback mode after 5 minutes.

### TO WATCH A TAPE REPEATEDLY

- Press the MENU button.
- Press the ◀ or ▶ button to select the option.
- Press the ▲ or ▼ button to select the AUTO REPEAT option, then press the ◀ or ▶ button to select the ON position.
- Press the MENU button. If you press the PLAY button, the tape will play over and over until the repeat mode is canceled.

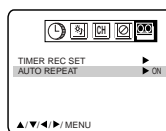
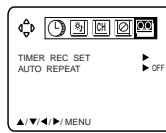

**NOTE:** To cancel repeat mode, follow above steps 1 and 2, then press the ◀ or ▶ button to select the OFF position. Press the MENU button to return to the TV. The repeat function is canceled automatically when the unit is switched off or the tape is ejected.

## RECORDING A TV PROGRAM

### RECORDING AND VIEWING THE SAME TV PROGRAM

- Load a cassette tape with the erase prevention tab intact.
- Press the SPEED button to select the desired tape speed SP or SLP. The counter and SP or SLP will appear on the screen about 4 seconds.



TAPE SPEED	VIDEO CASSETTE TAPE	
	T120	T160
SP Standard Play	2 hours	2-2/3 hours
SLP Super Long Play	6 hours	8 hours

- Set the TV/CABLE option to the appropriate position (see page 15).

TV	- VHF/UHF channels
CABLE	- CABLE TV channels

- NOTES:**
- If power is switched off during recording, the TV set goes off and the VCR continues to record. Press the STOP button to halt the recording and turn off the VCR.
  - The TV/VCR channel cannot be changed during recording.

- Press the Direct Channel Selection buttons or CH ▲/▼ button to select the channel to be recorded.

- Press the REC/OTR button. "●" and the channel number will appear on the screen and the Rec/Otr indicator will light.

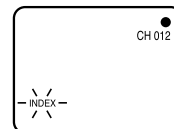

### TO STOP RECORDING

Press the STOP button to stop recording. "■" will appear on the screen.

### TO STOP RECORDING TEMPORARILY

Press the PAUSE/STILL button to avoid recording unwanted material. "■" will appear on the screen and the Rec/Otr indicator will blink on and off. Press the PAUSE/STILL button or the REC/OTR button to continue the recording.

- NOTES:**
- The PAUSE mode will be changed to STOP mode after five minutes to prevent damage to the tape.
  - AUTO REWIND FEATURE**  
This TV/VCR will automatically rewind the video cassette when the tape has ended (except during OTR and Timer Record). It will also eject the video cassette.
  - If the erase prevention tab is removed, the tape will eject when the REC/OTR button is pressed for recording.





## ONE-TOUCH TIMER RECORDING (OTR)

The One-Touch Timer Recording feature provides a simple and convenient way to make a timed recording.

**EXAMPLE:** One-touch Timer Recording for 30 minutes.

- 1 Press the POWER button to turn on the TV/VCR.
- 2 Load a video cassette with the erase prevention tab intact.
- 3 Press the SPEED button to select the desired tape speed (SP or SLP). SP or SLP will appear on the screen.
- 4 Set the TV/CABLE option to the appropriate setting (See page 15).



TV - VHF/UHF channels  
 CABLE - CABLE TV channels

- 5 Press the Direct Channel Selection buttons or CH ^/ v button to select the channel to be recorded.
- 6 Press the REC/OTR button to begin recording. Press the button again to stop recording after 30 minutes. Each additional press of the REC/OTR button will increase recording time as shown below, up to a maximum of 6 hours. "OTR" will appear on the screen.

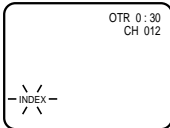

- NOTES:**
- Press the REC/OTR button to increase the time needed for recording (See the chart right).
  - To cancel OTR, press the STOP button.
  - The TV/VCR channel cannot be changed during recording.

Press	Recording time
once	NORMAL REC
twice	0:30
3 times	1:00
4 times	1:30
5 times	2:00
6 times	3:00
7 times	4:00
8 times	5:00
9 times	6:00
10 times	NORMAL REC

## TIMER RECORDING

Timer recording can be programmed on-screen with the remote control. The built-in timer allows automatic unattended recording of up to 8 programs within 1 month.

**EXAMPLE:** Program a timer recording for 23rd day, channel 007 (CABLE), 7:00 - 9:30 PM (Tape speed : SLP).

- Load a video cassette with the erase prevention tab intact. The TV/VCR will automatically turn on.
- Set the TV/CABLE selection to the appropriate position (See page 15).

- 1 Press the MENU button. Press the ◀ or ▶ button to select the option.
- 2 Press the ▲ or ▼ button to select the TIMER REC SET option, then press the ▶ button.

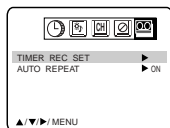

## TIMER RECORDING

- 3 Press the ▲ or ▼ button to select the program position, then press the ENTER button.

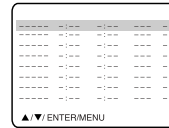

- 4 Press the ◀ or ▶ button to select the date, then press the ▼ button.

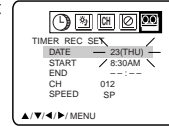

- 5 Set the start time, end time, channel and tape speed as in step 4, then press ENTER.

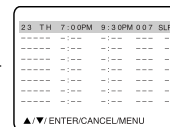
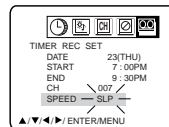

- 6 To set the timer for another program, press the ▲ or ▼ button until the number of the second program highlighted, then press the ENTER button. Repeat steps 4 to 5 to set the second program.

- 7 Press the TIMER REC button. The T-Rec indicator will light. The timer is programmed, when the programmed time is reached, the recording is automatically started.

To cancel timer recording, press the TIMER REC button again and T-Rec indicator will go out.

- NOTES:**
- If programming is performed without a tape in the TV/VCR, or with a tape without an erase prevention tab, the Timer Recording is not possible. If a tape without an erase prevention tab is in the TV/VCR, the tape will be ejected.
  - To record from the external equipment press the ◀ or ▶ button repeatedly until "L" (LINE: from AUDIO/VIDEO IN jack on the front) appears when setting the channel in step 5.
  - The VCR section cannot be used while the T-Rec indicator is lit. If you want to use the VCR operation, press the TIMER REC button to deactivate the timer.
  - After a power failure or disconnection of the power plug, all programmed recording setting and time display will be lost upon resumption of power. In this case, reset the clock (see page 13) and reprogram any timer recordings.
  - If you want to correct the digits while setting, press the ▲ or ▼ button until the item you want to correct, then press the ◀ or ▶ button to correct the desired setting.

ENGLISH



## TIMER RECORDING

### TO SET DAILY/WEEKLY TIMER

When setting the date in the step 4 on page 21, press the ◀ button repeatedly when the current day is displayed. The setting changes as follows:

#### EXAMPLE

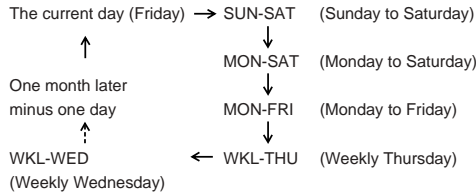

### TO CONFIRM THE SETTINGS

Press the PROGRAM button once. The TV screen displays the timer program list. Press the PROGRAM button again. The TV screen displays the ON/OFF TIMER setting.

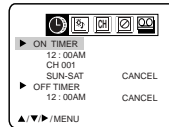
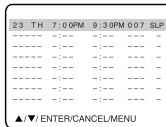

Press the PROGRAM button 3 times. The screen returns to the normal screen.

### TO CANCEL A PROGRAM

Select the [ON] option in the menu. Press the ▲ or ▼ button to select the TIMER REC SET, then press the ► button. Press the ▲ or ▼ button to select the unnecessary program, and press the CANCEL button to cancel the program.

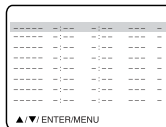

### IF THE PROGRAM OVERLAPS ANOTHER

**NOTE:** Do not overlap programs as portions of the conflicting programs will be lost. The first recording time has priority over the next recording time as shown in the diagram.

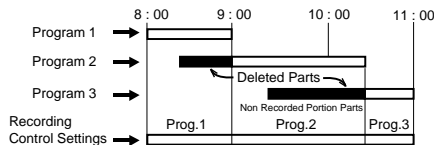

**NOTES:**

- The everyday/every week recording can be made continuously until the recording is canceled or the tape reaches the end.
- During timer recording, the automatic rewinding mechanism does not function.
- You can correct or cancel the programmed setting in program confirm mode.

22

## USING THE REAL TIME TAPE COUNTER

The On-Screen Real Time Tape Counter shows the tape running time in Hours, Minutes and Seconds. You can easily determine how long the tape has been running or how much time is left on the tape.

### TO VIEW THE COUNTER DISPLAY

- 1 Press the CALL button.
- 2 Press the COUNTER RESET button to set the counter to "00:00:00".
- 3 Begin Playback or Recording to start the tape, the counter will display the elapsed time.
- 4 When you wish to make the counter disappear, press the CALL button once again.

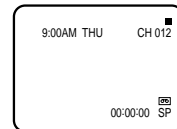
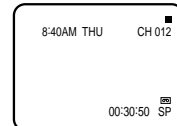

**NOTES:**

- If you rewind the tape from "00:00:00", a minus sign ("-") will be displayed in front of the time.
- When you load a tape, the counter will reset to "00:00:00".
- The counter does not function on nonrecorded (blank) sections of the tape. When you rewind, fast forward or play tapes through blank sections, the counter stops.

## USING ZERO RETURN

The zero return function provides a convenient method of rapidly returning to the starting point of recording or playback. The starting point can be indexed for any location on the tape by pressing the COUNTER RESET button and ZERO RETURN button.

- 1 Press the CALL button.
- 2 Before playback or recording, press the COUNTER RESET button to set the counter to "00:00:00".
- 3 Begin playback or recording.
- 4 Press the STOP button.
- 5 Press the ZERO RETURN button. The tape will rewind and automatically stop at the "00:00:00" position.

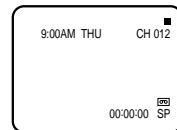
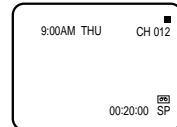
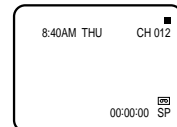
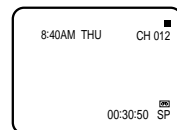



## VIDEO INDEX SEARCH SYSTEM

### RECORDING AN INDEX MARK

The index search function automatically records an INDEX mark on the tape whenever a recording is initiated.

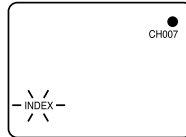

### INDEX SEARCH

Press the INDEX + or – button during stop or play mode. For succeeding programs: Press the INDEX + button. For preceding programs: Press the INDEX – button. (Additional press increases the INDEX No. up to 9.) When the INDEX + or – button is pressed, the unit starts searching the INDEX No. selected and finds the portion, then playback starts automatically. To stop the index search, press the STOP button.

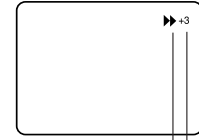

## DUPLICATING A VIDEO TAPE

If you connect the TV/VCR to another VCR or Camcorder, you can duplicate a previously recorded tape. Make all connections before turning on the power.

- 1 Insert a blank cassette with the erase prevention tab intact into the TV/VCR. Insert a previously recorded cassette into the playback VCR or Camcorder.
- 2 Press the INPUT SELECT button to select AUDIO/VIDEO input position. The "LINE" will appear on the screen.
- 3 Press the REC/OTR button on the remote control of the TV/VCR, then press the PAUSE/STILL button.
- 4 Press the PLAY button on the playback VCR, then press the PAUSE/STILL button.
- 5 Simultaneously press the PAUSE/STILL buttons on the TV/VCR and the playback VCR again to begin the duplication process.

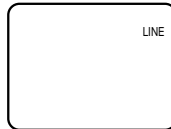

### CONNECTION TO ANOTHER VCR

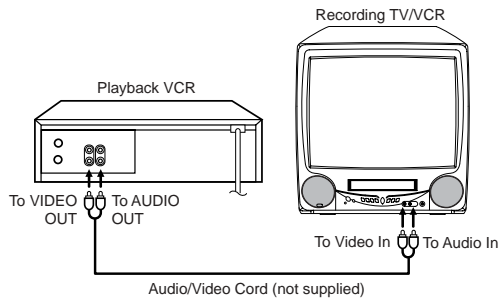

### CONNECTION TO CAMCORDER

For duplicating a previously recorded tape from a camcorder, follow the camcorder manufacturer's instructions. A typical camcorder dubbing hookup is shown below.

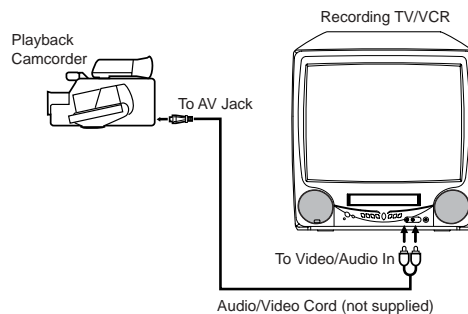

- NOTES:**
- It is recommended that the tape speed be set to the SP mode on the TV/VCR for best result.
  - Unauthorized recording of copyrighted television programs, films, video cassettes and other materials may infringe the rights of copyright owners and be contrary to copyright laws.



## TROUBLESHOOTING GUIDE

Check the following chart before requesting service.

SYMPTOM	CAUSE	POSSIBLE SOLUTION	PAGE
<b>POWER</b>			
No power.	The AC power cord is not connected.	Connect the AC power cord to the AC outlet.	9
Although the power is on, the TV/VCR does not operate.	Cassette is not inserted.	Insert a video cassette.	19
	TIMER REC button is depressed.	Press the TIMER REC button.	21
<b>TV BROADCAST RECEPTION</b>			
Poor or no picture.	TV station experiencing problems.	Try another channel.	13
	Picture control is not adjusted.	Check picture control adjustments.	18
	Possible local interference.	Check for source of reception disturbance.	26
	Antenna (CABLE) connector is not connected or possible local interference.	Check CABLE connection or VHF/UHF antenna, reposition or rotate antenna.	10,11
Poor or no colour.	TV station experiencing problems.	Try another channel.	13
	Picture control is not adjusted.	Check picture control adjustments.	18
	Possible local interference.	Check for source of reception disturbance.	26
	Antenna (CABLE) connector is not connected or possible local interference.	Check CABLE connection or VHF/UHF antenna, reposition or rotate antenna.	10,11
Picture wobbles or drifts.	TV station experiencing problems.	Try another channel.	13
	Antenna (CABLE) connector is not connected or possible local interference.	Check CABLE connection or VHF/UHF antenna, reposition or rotate antenna.	10,11
	Cable TV channel is scrambled.	Try another channel.	13
No CABLE reception.	CABLE connector is not connected.	Check all CABLE connections.	11
	TV/CABLE Mode menu option is set to the TV mode.	Set the TV/CABLE Menu option to the CABLE mode.	15
	Cable TV service interrupted.	Contact your Cable TV company.	11
No reception above channel 13.	TV/CABLE Mode menu option is not set to the appropriate mode.	Make sure TV/CABLE menu option is in the appropriate mode.	15
	UHF antenna is not connected.	Check UHF antenna.	10
Poor or no sound.	TV station experiencing problems.	Try another channel.	13
	Antenna (CABLE) connector is not connected or possible local interference.	Check CABLE connection or VHF/UHF antenna, reposition or rotate antenna.	10, 11
	Possible local interference.	Check for source of reception disturbance.	26
	MUTE button is depressed.	Check that MUTE button has not been pressed.	14







SYMPTOM	CAUSE	POSSIBLE SOLUTION	PAGE
TV shuts off.	TV station stopped broadcasting.	Tune new channel.	13
	Sleep timer is set.	Set Sleep Timer to "0".	14
Closed caption is not activated.	TV station experiencing problems or program tuned is not closed caption.	Try another channel.	13
	TV signal is weak.	Check CABLE connection of VHF/UHF antenna, reposition or rotate antenna.	10,11
	The TV/CAP/TEXT button is not depressed.	Press the TV/CAP/TEXT button to turn on the closed caption.	14
<b>RECORDING</b>			
TV recording does not work.	The video cassette's erase prevention tab is broken off.	Place a piece of vinyl tape over the hole.	19
Timer recording does not work.	The time is not set correctly.	Reset the present time.	13
	The recording start/end time is not set correctly.	Reset the start/end time.	21
	The TIMER REC button has not been pressed (The T-Rec indicator is not lit).	Press the TIMER REC button (The T-Rec indicator is lit).	21
<b>PLAYBACK</b>			
Noise bars appear on the screen.	Tape is old or worn.	Replace the tape.	—
	Tracking adjustment is beyond range of automatic tracking circuit.	Adjust tracking manually using the TRACKING +/- buttons on the remote control.	19
	Video heads are dirty.	Clean the video heads.	26
<b>REMOTE CONTROL</b>			
Remote control does not operate.	The remote control is not aimed at the sensor.	Aim the remote control at the remote sensor.	9
	Distance is too far or too much light in the room.	Operate within 15 feet or reduce the light of the room.	9
	There is an obstacle in the path of the beam.	Clear the path of the beam.	9
	The batteries are weak.	Replace the batteries.	9
	The batteries are not inserted correctly.	Insert correctly.	9



For additional set-up or operating assistance, please visit our WEBSITE at [www.memorexelectronics.com](http://www.memorexelectronics.com) or contact CUSTOMER SERVICE at (954) 660-7100.

Please keep all packaging material for at least 90 days in case you need to return this product to your place of purchase or Memorex.

FOR PARTS AND ACCESSORIES, CONTACT FOX INT'L AT 1-800-321-6993





## RECEPTION DISTURBANCES

Most types of television interference can be remedied by adjusting the height and position of the VHF/UHF antenna. Outdoor antennas are recommended for best results. The most common types of television interference are shown below. If one of these symptoms appear when the TV/VCR is connected to a Cable TV system, the disturbance may be caused by the local Cable TV company broadcast.

### IGNITION

Black spots or horizontal streaks may appear, the picture may flutter or drift. Usually caused by interference from automobile ignition systems, neon lamps or AC powered tools and appliances such as drills or hair dryers.



### GHOSTS

Ghosts are caused by the television signal following two paths. One is the direct path and the other is reflected by tall buildings, hills or other large objects. Changing the direction or position of the antenna may improve the reception.



### SNOW

If the TV/VCR is located far from the TV station, in a fringe reception area where the signal is weak, small dots may appear in the picture. If the signal is extremely weak, the installation of a larger external antenna may be necessary.



### RADIO FREQUENCY INTERFERENCE (RFI)

Caused by two-way radios, this type of interference produces moving ripples or diagonal streaks in the picture. Some cases may cause a loss of contrast in the picture. Changing the direction and position of the antenna or installing an RFI filter may improve the picture.

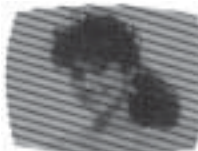

### PICTURE SIZE VARIATION

A slight picture size variation is normal when you adjust the CONTRAST or BRIGHTNESS settings.



## CARE AND MAINTENANCE

To prevent fire or shock hazard, disconnect the TV/VCR from the AC power sources before cleaning.

The finish on the cabinet may be cleaned with mild soap and a soft, damp cloth and cared for as other furniture. Use caution when cleaning or wiping the plastic parts.

## VIDEO HEAD CLEANING

### VIDEO HEAD CLOGGING

The video heads are the means by which the TV/VCR reads the picture from the tape during playback. In the unlikely event that the heads become dirty enough to be clogged, no picture will be played back. This can easily be determined if, during playback of a known good tape, there is good sound, but no picture (picture is extremely snowy). If this is the case, use a high quality head cleaning system or have them cleaned professionally.



Good Picture



Snowy Picture

### VIDEO HEAD CLEANING

Video head cleaning is needed when the playback picture becomes unclear. This signifies that the heads are getting dirty and can occur when playing poor quality or damaged tapes. If the heads require cleaning, use an equivalent high quality chemical non-abrasive (wet) head cleaning tape or have them cleaned professionally. If playing a head cleaning tape in the VCR once does not improve the picture, play it several times before requesting service.

**DO NOT ATTEMPT TO CLEAN THE VIDEO HEADS OR SERVICE THE UNIT BY REMOVING THE TOP COVER.**

- NOTES:**
- Video heads may eventually wear out and should be replaced when they fail to produce clear pictures.
  - To help prevent video head clogging, use only good quality VHS tapes. Discard worn out tapes.





## SPECIFICATIONS

<b>TELEVISION</b>	
Picture Tube:	19" (measured diagonally)
Tuner Type:	Quartz PLL Frequency Synthesized
Receiving Channels:	VHF 2-13 UHF 14-69 CATV 14-36 (A)-(W) 37-59 (AA)-(WW) 60-85 (AAA)-(ZZZ) 86-94 (86)-(94) 95-99 (A-5)-(A-1) 100-125 (100)-(125) 01 (5A)
Antenna Input:	VHF/UHF In 75 ohms coaxial
Speaker:	3", 8 ohms x 1
Audio Output Power:	1.5W
<b>VCR</b>	
Video System:	VHS, 2 Rotary Heads Helical Scanning System.
Video Signal:	NTSC Color
Cassette Tape:	VHS
Audio Track:	1 Track
Tape Speed:	SP: 33.35 mm/sec. LP: 16.67 mm/sec. SLP: 11.12 mm/sec.
F.FWD/REW Time at 25°C(77°F):	F.FWD: Approx. 4 minutes and 50 seconds REW: Approx. 2 minutes and 30 seconds (T-120 Cassette)
Speed Search:	SP: 3 & 5 x Normal Speed LP: 7 & 9 x Normal Speed SLP: 9 & 15 x Normal Speed
<b>GENERAL</b>	
Power Source:	AC 120V 60Hz
Power Consumption:	86 Watts
Dimensions:	W 19-1/4" x D 18-5/16" x H 19-1/16"
Weight:	41.9 lbs
Inputs:	Video: (RCA) 1Vp-p/75 ohms Audio: (RCA) -8dBm/50K ohms
Storage Temperature:	-20°C to 60°C (-4°F to 140°F)
Operating Temperature:	5°C to 40°C (41°F to 104°F)
<b>Accessory:</b>	Remote Control

Specifications are subject to change without notice.







## ESPAÑOL

	<b>PRECAUCION</b> RIESGO DE DESCARGA ELECTRICA NO ABRIR	
<b>AVISO:</b> PARA REDUCIR EL RIESGO DE DESCARGA ELECTRICA, NO RETIRE LA CUBIERTA (O POSTERIOR), EN EL INTERIOR DEL APARATO NO HAY COMPONENTE ALGUNO QUE PRECISE SERVICIO DE MANTENIMIENTO A CARGO DEL USUARIO. SOLICITE CUALQUIER OPERACION DE MANTENIMIENTO A PERSONAL DE SERVICIO CALIFICADO.		



El símbolo del rayo dentro de un triángulo equilátero tiene por finalidad alertar al usuario acerca de la presencia de tensión peligrosa (sin aislación) en el interior del producto, que puede tener la intensidad suficiente como para constituir un riesgo de descarga eléctrica.



El signo de exclamación dentro de un triángulo equilátero tiene por finalidad alertar al usuario de importantes instrucciones de operación y mantenimiento (servicio) en la literatura que acompaña a este aparato.

**CAUTION:** El usuario corre el riesgo de perder la autorización para hacer funcionar este equipo en caso de que ejece un cambio o modificación no aprobado por la parte responsable para la conformidad con las Reglas FCC.

**AVISO:** Para reducir el riesgo de incendio o descarga eléctrica, no exponga esta unidad a la lluvia ni a la humedad.

### NOTA:

Por favor guarde todo el material de embalaje durante por lo menos 90 días en caso de que necesite devolver este producto a su lugar de compra o Memorex.

### ADVERTENCIA:

Este equipo ha sido sometido a pruebas y cumple con los límites establecidos para un aparato digital de Clase B, de acuerdo con la Parte 15 del Reglamento de la FCC. Estos límites están diseñados para proporcionar protección razonable contra interferencias perjudiciales en una instalación residencial. Este equipo genera o emplea energía de radiofrecuencia y, si no es instalado y empleado de acuerdo con estas instrucciones, puede causar interferencias perjudiciales a las radiocomunicaciones. Sin embargo, no garantizamos que no ocurrirán interferencias en una instalación en particular. Si este equipo causa interferencias perjudiciales a la recepción radial o televisiva, situación que puede ser determinada apagando y encendiendo el equipo, se sugiere al usuario que trate de corregir tal interferencia mediante

una o más de las siguientes medidas:

- Reorientar o relocalizar la antena receptora.
- Incrementar la separación entre el equipo y el receptor.
- Conectar el equipo a un tomacorriente o circuito diferente al que está conectado al receptor.
- Consultar con el concesionario o un técnico experimentado solicitándole su asistencia.

### PRECAUCION:

El usuario corre el riesgo de perder la autorización para hacer funcionar este equipo en caso de que ejecute un cambio o modificación no aprobado por la parte responsable para la conformidad con las Reglas FCC.

## PARA SU SEGURIDAD

### 1. LEA LAS INSTRUCCIONES

Antes de usar la unidad, lea detenidamente todas las instrucciones de seguridad y operación.

### 2. CONSERVE ESTE MANUAL DE INSTRUCCIONES

Conserve las instrucciones de seguridad y operación para consultas futuras.

### 3. RESPETE LAS ADVERTENCIAS

Observe estrictamente todas las advertencias impresas en la unidad y las incluidas en el manual de instrucciones.

### 4. SIGA LAS INSTRUCCIONES

Siga todas las instrucciones de operación y uso.

### 5. LIMPIEZA

Antes de limpiar este videograbador, desconéctelo del tomacorriente mural. No use limpiadores líquidos ni aerosol. Utilice sólo un paño húmedo para limpiar el exterior del mueble.

### 6. ENCHUFES

El fabricante de esta unidad no hace ninguna recomendación de accesorios ya que pueden ser peligrosos.

**2**

### 7. AGUA Y HUMEDAD

No utilice este aparato cerca del agua. Por ejemplo cerca de una bañera, lavabo, piletta de la cocina, lavadero, en un sótano húmedo o cerca de una piscina.

### 8. ACCESORIOS

No instale esta unidad en un carro, soporte, trípode o mesa inestables. La unidad podría caerse, causando serias lesiones, resultando también severamente dañada a la unidad.

- 8A.** La combinación de aparato y carro deberá ser movida con cuidado. Las detenciones bruscas, la fuerza excesiva y las superficies disperejas podrán hacer que el aparato y el carro se vuelven.

AVISO PARA CARRO PORTATIL  
(símbolo provisto por RETAC)



S3126A





## PARA SU SEGURIDAD

### 9. VENTILACION

Las ranuras y aberturas en la parte trasera o inferior del mueble son para ventilación y permiten un funcionamiento fiable de la unidad, protegiendo contra calentamiento excesivo. Estas aberturas no deberán ser bloqueadas ni cubiertas. Para evitar bloquear las aberturas, nunca sitúe la unidad encima de una cama, sofá, alfombra u otra superficie similar. Tampoco instale la unidad cerca o encima de un radiador o calefactor. La unidad no deberá ser instalado en un mueble empotrado, como ser una repisa para libros o bastidor, a menos que se pueda garantizar una ventilación adecuada, o cuando las instrucciones del fabricante así lo especifiquen.

### 10. FUENTES DE ALIMENTACION

Esta unidad sólo deberá ser operada mediante el tipo de fuente de alimentación especificado en la etiqueta indicadora. Si no está seguro del tipo de fuente de alimentación que tiene en su casa, consulte a su distribuidor o a la compañía de electricidad local. En el caso de unidades diseñadas para funcionar a pilas o con otras fuentes de alimentación, consulte el manual de instrucciones respectivo.

### 11. CONEXIÓN A TIERRA O POLARIZACION

Esta unidad está equipada con una clavija polarizada de corriente alterna (una clavija que tiene una espiga más ancha que la otra). Esta clavija solamente puede ser insertada en el tomacorriente en una sola dirección. Esta es una medida de seguridad. Si no pudiera insertar completamente la clavija en el tomacorriente, vuelva a intentarlo invirtiendo la clavija. Si aún no fuera posible insertar la clavija, tome contacto con un electricista para que reemplace su tomacorriente obsoleto. Si su unidad está equipada con una clavija de conexión a tierra de 3 alambres (una clavija con una tercera espiga de conexión a tierra), no modifique las características de seguridad de la clavija polarizada. Este tipo de clavija sólo puede ser insertado en un tomacorriente con contacto a tierra. Esto también es una medida de seguridad. Si no pudiera insertar la clavija en el tomacorriente, tome contacto con un electricista para que reemplace su tomacorriente obsoleto. No modifique las características de seguridad de la clavija de conexión a tierra.

### 12. PROTECCION DEL CABLE DE ALIMENTACION

Los cables de alimentación deberán ser tendidos de manera tal que la probabilidad de que sean pisados o aplastados por otros objetos sea mínima. Preste especial atención a las clavijas de los cables, a los receptáculos, y al punto por donde salen del aparato.

### 13. TORMENTAS ELECTRICAS

Como medida de protección durante tormentas eléctricas, o cuando el videograbador permanezca sin uso durante períodos prolongados de tiempo, desconéctelo del tomacorriente mural y desconecte la antena o el sistema de cable. Esto evitará que la unidad resulte dañada por tormentas eléctricas o sobretensiones en la línea de alimentación.

### 14. LINEAS DE ALIMENTACION

Una antena exterior no deberá ser instalada en la cercanía de líneas de alimentación aéreas ni de otros circuitos de iluminación eléctrica o potencia, o donde pueda caerse y hacer contacto con tales líneas o circuitos. Al instalar un sistema de antena exterior, tenga mucho cuidado de no tocar tales líneas o circuitos de alimentación, ya que el contacto con ellos podría ser fatal.

### 15. SOBRECARGA

No sobrecargue los tomacorrientes murales ni los cables de extensión, ya que esto podría causar incendios o descargas eléctricas.

### 16. ENTRADA DE OBJETOS Y LIQUIDOS

Nunca introduzca objetos de ningún tipo por las aberturas de la unidad, ya que podría tocar peligrosos puntos de alta tensión o piezas de cortocircuito, provocando incendios o descargas eléctricas. Nunca derrame ni rocíe ningún tipo de líquido sobre la unidad.

### 17. CONEXION A TIERRA DE LA ANTENA EXTERIOR

Si se conecta una antena externa o sistema de cable a la unidad, cerciórese de que el sistema de antena o cable está conectado a tierra para darle protección contra sobretensión y acumulación de carga estática. La Sección 810 del Código Nacional de Electricidad, ANSI/NFPA 70, entrega información acerca de la manera correcta de conectar a tierra el mástil y la estructura soportante, puesta a tierra del alambre de entrada a una unidad de descarga de antena, tamaño de los conductores de puesta a tierra, ubicación de la nidad de descarga de la antena, conexión a los electrodos de tierra, y requisitos para el electrodo de tierra.

### 18. SERVICIO

No intente reparar la unidad usted mismo; al abrir o retirar las cubiertas usted se expondrá a alta tensión y a otros peligros. Solicite todo servicio a personal calificado.



## PARA SU SEGURIDAD

### 19. DAÑOS QUE REQUIERAN REPARACION

En los siguientes casos, desconecte la unidad del tomacorriente mural y llame a un técnico de servicio calificado:

- Cuando el cable de alimentación o la clavija estén dañados.
- Si se ha derramado líquido sobre la unidad, o si algún objeto ha caído dentro del videograbador.
- Si la unidad ha sido expuesta a la lluvia o al agua.
- Cuando a pesar de haber seguido las instrucciones de operación, la unidad no funcione normalmente. Ajuste solamente los controles indicados en el manual de instrucciones; el ajuste incorrecto de otros controles podrá causar daños a la unidad, la que por lo general requerirá de un prolongado trabajo de reparación (por un técnico calificado) para que sus condiciones normales de operación puedan ser restablecidas.
- Si la unidad se ha caído o si el gabinete se ha dañado.
- Cuando la unidad muestre un cambio notorio en su rendimiento.

### 20. PIEZAS DE REPUESTO

Cuando sea necesario reemplazar piezas, asegúrese de que el técnico de servicio emplee las piezas de repuesto especificadas por el fabricante, o piezas que tengan las mismas características que las piezas originales. Los cambios no autorizados podrán causar incendios, descargas eléctricas y otros problemas.

### 21. REVISION DE SEGURIDAD

Al finalizar cualquier servicio de mantenimiento o reparación de esta unidad, solicítele al técnico que efectúe comprobaciones de seguridad para determinar si el videograbador se encuentra o no en condiciones óptimas de operación.

### 22. CALOR

El producto debe ser situado lejos de fuente de calor como radiadores, reguladores de calefacción, estufas o otros productos (incluyendo amplificadores) que se producen calor.

### 23. NOTA PARA LA PERSONA QUE INSTALE EL SISTEMA TV CABLE

Se ha incluido este recordatorio para llamar la atención de quien instale el sistema TV CABLE, con respecto al Artículo 820-40 de la NEC, que entrega directivas de guía para realizar una conexión adecuada a tierra y, en particular, especifica que el cable de puesta a tierra debe ser conectado al sistema de conexión a tierra del edificio, lo más cerca del punto de entrada del cable como sea posible.

EJEMPLO DE CONEXION A TIERRA DE LA ANTENA SEGUN EL CODIGO NACIONAL DE ELECTRICIDAD

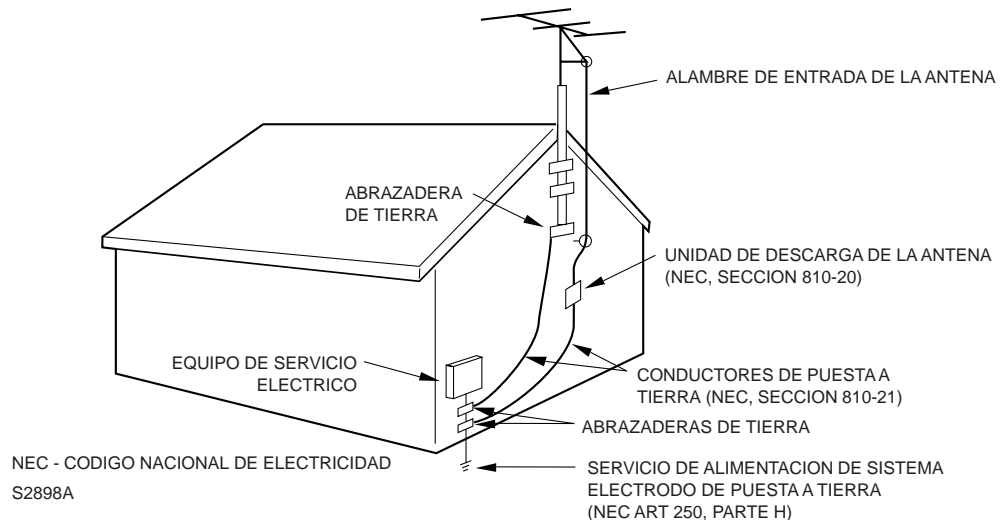

**4**





## PRECAUCIONES PARA SU SEGURIDAD

### CONDENSACION DE HUMEDAD

**NO HAGA FUNCIONAR ESTA UNIDAD DURANTE UN MINIMO DE DOS O TRES HORAS CUANDO LA HUMEDAD EN EL AIRE CONDENSA AL EQUIPO. DEJE LA UNIDAD EN ESPERA CON LA ALIMENTACIÓN CONECTADA (VEA A CONTINUACIÓN).**

#### ■ ¿QUE ES LA CONDENSACION DE HUMEDAD?

Por ejemplo, si se vierte un líquido frío en un vaso, el vapor de agua que hay en el aire se condensará en la superficie del vaso. Esto se conoce como condensación de humedad.

#### ■ EN LOS SIGUIENTES CASOS SE PRODUCIRA CONDENSACION DE HUMEDAD EN LA UNIDAD:

- Cuando mueve este equipo de un lugar frío a uno caliente.
- Después de calefaccionar una habitación fría o extremadamente húmeda.

#### ■ CUANDO EXPERIMENTE LAS CONDICIONES PRECEDENTES,

Conecte el cable de alimentación a un to un tomacorriente de CA, ajuste el interruptor de alimentación a la posición ON, y deje la unidad a temperature ambiente hasta que la condensación de humedad desaparezca.

Dependiendo de las condiciones ambientales, esto podrá tomar entre dos o tres horas.

### POSICION Y MANEJO

- Si usted causa una descarga estática al tocar la unidad, y por esta razón el videograbador no funciona, simplemente desconecte la unidad del tomacorriente, espere 10 minutos y vuelva luego a conectarla. La unidad deberá retornar a sus condiciones normales de operación.
- Evite lugares con mucho calor o frío (41°F/5°C-104°F/40°C).
- No sitúe la unidad sobre o cerca de aparatos que puedan causar interferencias electromagnéticas, como ser televisores, altavoces, etc. De lo contrario, la unidad podrá funcionar en forma errática, provocando distorsión o ruido en la imagen y/o sonido.
- Evite el exceso de humedad y polvo.
- No introduzca los dedos ni inserte ningún tipo de objeto en la ranura de inserción del cassette. No rocíe limpiador o cera directamente sobre la unidad ni use aire comprimido para quitar el polvo.
- Mantenga la unidad alejado de floreros, fregaderos, etc. Si se derrama algún líquido y penetra en la unidad, la unidad resultará seriamente dañada. En caso de derramar algún líquido sobre la unidad, desconecte inmediatamente el cable de alimentación de CA, y consulte a un técnico de servicio calificado antes de volver a usar la unidad.
- Cuando salga de casa por un período largo, desconecte el cable de alimentación de CA.
- Los orificios de ventilación evitan el recalentamiento de la unidad. No bloquee ni cubra estos orificios. En particular, evite cubrir los orificios con materiales suaves como paño o papel.
- Evite lugares que sean objeto de fuertes vibraciones. Use la unidad solamente en posición horizontal (en plano).
- Cuando termine de usar la unidad, extraiga siempre el cassette y desconecte la alimentación.
- Para proteger la unidad de las tormentas de rayos, desenchufe el cordón AC del tomacorriente y desconecte la antena.

## INDICE

### PRECAUCIONES

PARA SU SEGURIDAD .....	2
PRECAUCIONES PARA SU SEGURIDAD .....	5

### PREPARATIVOS

CARACTERISTICAS .....	6
UBICACION DE LOS CONTROLES .....	7
CONTROL REMOTO .....	8
FUENTE DE ALIMENTACION .....	9
CONEXIONES DE LA ANTENA .....	10
CONEXIONES DE TV CABLE .....	11
SELECCION DE IDIOMA EN PANTALLA .....	11
AJUSTE DEL RELOJ AUTOMATICO .....	12
AJUSTE DEL RELOJ MANUAL .....	13

### OPERACION DEL TV

OPERACION DEL TV .....	13
PARA MEMORIZAR CANALES .....	15
SELECCION CHIP-V .....	16
PARA AJUSTAR EL TEMPORIZADOR DE CONEXION .....	17
PARA AJUSTAR EL TEMPORIZADOR DE DESCONEXION .....	18
AJUSTE DE LA PREFERENCIA DE IMAGEN .....	18
AJUSTES DE CONTROL DE IMAGEN .....	18

### REPRODUCCION

COLOCACION Y EXTRACCION .....	19
REPRODUCCION .....	19
REPRODUCCION ESPECIALES .....	20

### GRABACION

GRABACION DE UN PROGRAMA DE TV .....	20
GRABACION POR TEMPORIZADOR DE UN SOLO TOQUE (OTR) .....	21
GRABACION POR TEMPORIZADOR EN PANTALLA .....	21

### INFORMACION ADICIONAL

UTILIZACION DEL CONTADOR DE CINTA DE TIEMPO REAL .....	22
USO DE RETORNO AL CERO .....	22
SISTEMA DE BÚSQUEDA DE INDICES DE VIDEO ...	23
COPIA DE VIDEOCASSETTES .....	23
GUIA PARA LOCALIZACION DE AVERIAS .....	24
DISTURBIOS DE RECEPCION .....	26
LIMPIEZA DE LA CABEZA DE VIDEO .....	26
ESPECIFICACIONES .....	27

ESPAÑOL



## CARACTERÍSTICAS

**TV a color con grabador de videocassette** - Diseño original para ahorro de espacio que combina un TV a color y un grabador de videocassette.

**Tecnología de imagen de alta calidad** - Este TV/VCR marcado con "HQ" incorpora tecnología VHS de alta calidad. El realzador de detalles incorporado amplifica la señal grabada suministrando la máxima calidad de imagen durante la reproducción. Es compatible con otros grabadores de videocassettes VHS.

**Capacidad para 181 canales** - Recibe un máximo de 113 canales de cable con emisiones estándares VHF y UHF. El número real de canales que se pueden recibir depende de la recepción de canales en su área o de su sistema de cable.

**Descodificador de leyendas codificada con modo de texto completo** - Muestra las leyendas de los textos o el texto del programa en pantalla completa para las personas con problemas de audición.

**Temporizador programable de 8 programas/1 mes con capacidad diaria y semanal** - El temporizador incorporado permite la grabación automática durante ausencia de hasta 8 programas de TV en 1 mes. También es posible grabar un programa emitido al mismo tiempo cada día o cada semana.

**Indicación en pantalla de TV y de programación de VCR** - Cuando usted selecciona un canal o efectúa otros cambios, el TV muestra una indicación en pantalla durante algunos segundos. La grabación por temporizador puede ser programada y confirmada en la pantalla.

**Ajustes de imagen utilizando el controlador remoto** - La indicación en pantalla permite el ajuste preciso de BRIGHTNESS (brillo), COLOR, CONTRAST (contraste), SHARPNESS (definición) y TINT (tinte), con el controlador remoto.

**Preferencia de imagen** - Puede elegir entre cuatro modos de imagen: SPORTS (Deportes), STANDARD (Normal), MOVIE (Película) y MEMORY (Memoria).

**Reproducción/rebobinado - parada - eyección automáticos** - Cuando coloca un cassette de cinta sin la lengüeta para grabación, este TV/VCR reproduce automáticamente el cassette de cinta a la velocidad correcta. Cuando la cinta llega al fin después de la reproducción, grabación y avance rápido, se detendrá automáticamente, rebobinará, detendrá y eyeccará el cassette.

**Temporizador ON/OFF programable** - Permite conectar o desconectar automáticamente su TV/VCR a la hora programada.

**Temporizador programable de TV** - Puede ser operado con el control remoto y el TV puede ser programado hasta en 120 minutos para que se apague automáticamente.

**Sistema automático de repetición de reproducción** - Al funcionar la opción de repetición automática el TV/VCR reproducirá automáticamente y repetidamente el mismo cassette de cinta.

**Grabación por temporizador de un solo toque (OTR)** - Presionando el botón REC/OTR, el TV/VCR puede ser programado para un máximo de 6 horas de grabación e inicio inmediato.

**Jacks de entrada de audio/video** - Es posible conectar a este TV/VCR un VCR u otro mecanismo de video para copiar o reproducir cintas.

**Búsqueda saltada** - Cuando presione el botón SKIP SEARCH durante la reproducción, el TV/VCR hará automáticamente una búsqueda hacia adelante en incrementos de 30 segundos a un máximo de 3 minutos cada vez que presione el botón, y luego retornará a la reproducción normal.

**Búsqueda de índices** - Permite localizar el inicio de cualquier grabación realizada en el VCR.

**Búsqueda de imagen de 2 velocidades** - Suministra 3 ó 5 veces la velocidad normal en el modo SP (7X ó 9X en LP y 9X ó 15X en SLP).

**Reproducción a tres velocidades de cinta** - Reproduce tres velocidades de cinta (SP, LP, SLP).

**Grabación a dos velocidades de cinta** - Graba dos velocidades de cinta (SP, SLP).

**Contador de cinta de tiempo real con retorno al cero** - El contador muestra el tiempo real de la cinta y se puede utilizar la función de retorno al cero a una posición preseleccionada (00:00:00) mientras que el contador puede utilizarse para ubicar los programas.

**Seguimiento automático digital** - Ajusta automáticamente el seguimiento durante la reproducción para ofrecer la mejor imagen posible.

**Indicación en pantalla de 3 lenguas** - Usted puede seleccionar una de 3 lenguas, inglés, español o francés por programación en pantalla.

**Monitor TV** - Al presionar el botón de TV MONI. de la controlador remoto durante reproducción, el canal seleccionado de TV puede ser aparecido en el TV/VCR.

**Chip V** - La función de prohibición para menores con Chip V puede leer la clasificación de un programa de TV o película, si el programa tiene codificada esta información. El Chip V permite seleccionar el nivel de prohibición.



## UBICACION DE LOS CONTROLES

### PARTE DELANTERA

### PARTE TRASERA

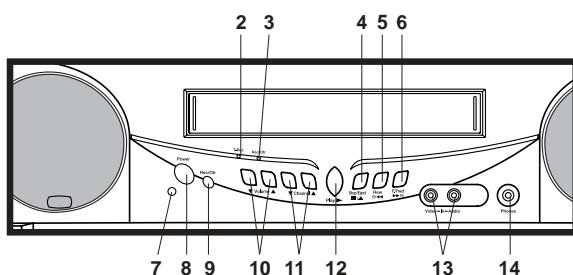
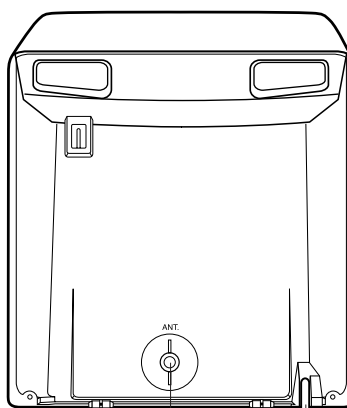
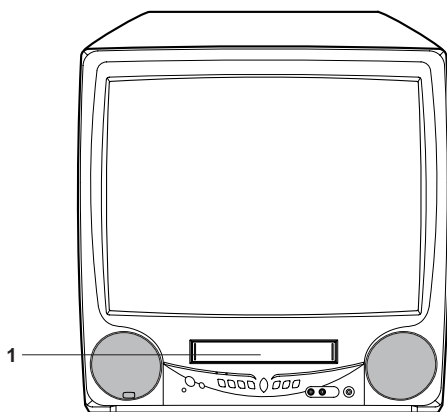

ESPAÑOL

## DESCRIPCION DE LOS CONTROLES

### PARTE DELANTERA:

- Ranura para colocación del cassette** - Para insertar o extraer la cinta de video.
- Indicador T-Rec** - Este indicador se enciende cuando se presiona el botón TIMER REC (grabación por temporizador).
- Indicador Rec/Otr (grabación)** - Se enciende cuando el TV/VCR está grabando.
- Botón Stop/Eject (parada/eyección)** - Presiónelo una vez para detener la cinta en cualquier modo. Presiónelo otra vez para eyectar el cassette.
- Botón Rew (REBOBINADO)** - En el modo STOP (PARADA), este botón rápidamente enrrolla la cinta en reversa. En el modo PLAY (REPRODUCCION), este botón activa la Búsqueda en Reversa.
- Botón F.Fwd (AVANCE HACIA ADELANTE)** - En el modo STOP (PARADA), este botón rápidamente enrrolla la cinta hacia adelante. En el modo PLAY (REPRODUCCION), este botón activa la Búsqueda Hacia Adelante.
- Sensor remoto** - Recibe las señales provenientes del control remoto.
- Botón Power (energía)** - Presiónelo para encender o apagar el TV/VCR.
- Botón Rec/Otr** - Presiónelo una vez para iniciar la grabación normal. Otra presión activa la grabación por temporizador de un solo toque.
- Botones ▲ / ▼ de Volume** - Presiónelos para aumentar o reducir el volumen del sonido.
- Botones ▲ / ▼ de Channel** - Presionando estos botones se puede seleccionar un canal para mirar o grabar.
- Botón Play (reproducción)** - Presiónelo para reproducir una cinta grabada.
- Jacks AUDIO/VIDEO IN** - Aquí se conectan los cables de señales y video de una fuente externa.
- Toma de auriculares** - Enchufe los auriculares monoaurales o un auricular de oído con un minienchufe de 3.5 mm pulg. en esta toma para escuchar en privado.

### PARTE TRASERA:

- Jack de la ANT. (antena de VHF/UHF)** - Conecte el cable coaxial de 75 ohmios proveniente de la antena o del servicio de TV cable a este jack.
- Cordón de CA** - Conéctelo a un enchufe de 120V, 60Hz.

7





## CONTROL REMOTO

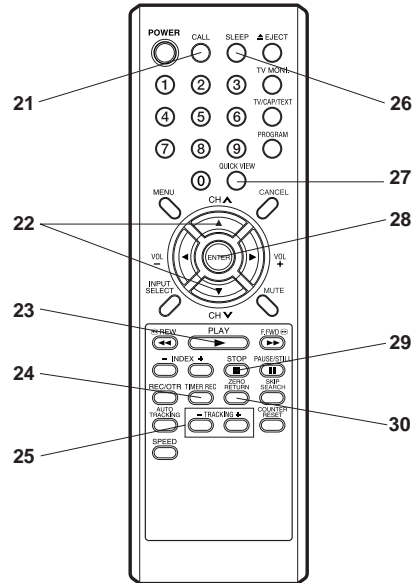
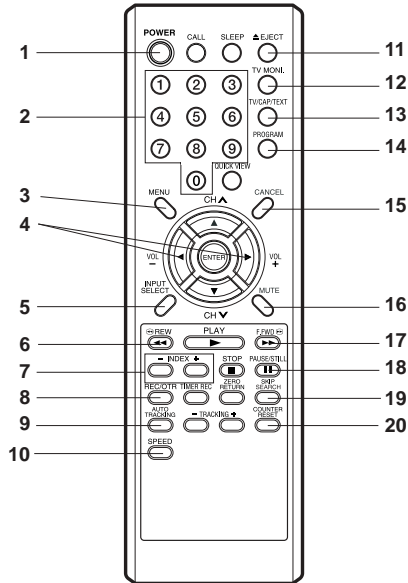

### DESCRIPCION DE LOS CONTROLES

1. **Botón POWER** - Presiónelo para encender el TV/ VCR. Presiónelo otra vez para apagar el TV/VCR.
2. **Botones (0-9) para selección directa de canal** - Permiten el acceso directo a cualquier canal.
3. **Botón MENU** - Presiónelo para indicar el menú de función en pantalla.
4. **Botones + / - de VOL. y ◀ / ▶ (cursor)** :  
**Botones + / - de VOL.** - Presione el botón - para aumentar el volumen; presione el botón + para reducir el nivel de volumen.  
**◀ / ▶ (cursor)** : Seleccione un elemento o ajuste la configuración en el menú.
5. **Botón INPUT SELECT** - Conmuta el programa para visualización entre la entrada externa.
6. **Botón REW (rebobinado)** - En el modo de parada, este botón hace rebobinar la cinta rápidamente hacia atrás. En el modo de reproducción, este botón activa la búsqueda hacia atrás.
7. **Botones + / - de INDEX** - Buscar la marca de ÍNDICE de una cinta.
8. **Botón REC/OTR** - Presiónelo una vez para activar la grabación normal. Presionándolo otra vez se activa la grabación por temporizador de un solo toque.
9. **Botones AUTO TRACKING** - Permite el ajuste automático o manual del seguimiento para minimizar el ruido de la imagen durante la reproducción.
10. **Botón SPEED** - Establece la velocidad de la cinta para la grabación.
11. **Botón EJECT** - Presione para expulsar la cinta.
12. **Botón TV MONI.** - Utilícelo para visualizar temporalmente un canal seleccionado de TV durante el modo de reproducción.
13. **Botón TV/CAP/TEXT** - Conmuta entre los modos de leyenda, texto y TV para programas con leyendas codificadas.
14. **Botón PROGRAM** - Presiónelo para confirmar la grabación con el temporizador programado y para activar/desactivar el temporizador.
15. **Botón CANCEL** - Utilizado para borrar el programa seleccionado y para mover el cursor hacia atrás.
16. **Botón MUTE** - Presiónelo para silenciar el sonido. Presiónelo otra vez para escuchar el sonido.
17. **Botón F.FWD (avance rápido)** - En el modo de parada, este botón avanza rápidamente la cinta. En el modo de reproducción este botón activa la búsqueda hacia adelante.
18. **Botón PAUSE/STILL** - Durante la grabación este botón detiene temporalmente la cinta y muestra una imagen fija en la pantalla de TV.
19. **Botón SKIP SEARCH** - Presione una vez para pasar del modo de reproducción al modo de búsqueda hacia adelante en incrementos de 30 segundos a un máximo de 3 minutos.
20. **Botón COUNTER RESET** - Utilícelo para reposicionar el contador a "00:00:00".
21. **Botón CALL** - Muestra la hora actual/el día de la semana, el canal, el contador, la selección de velocidad (y el modo de VCR si el VCR está funcionando) en la pantalla de TV.
22. **Botones ▲ / ▼ de CH y ▲ / ▼ (cursor)** :  
**Botones ▲ / ▼ de CH** - Presione el botón ▲ para cambiar a un canal con un número mayor que esté almacenado en la memoria. Presione el botón ▼ para cambiar a un canal con número más bajo que esté almacenado en la memoria.  
**▲ / ▼ (cursor)** : Seleccione un elemento del menú.
23. **Botón PLAY** - Presiónelo para reproducir una cinta grabada.
24. **Botón TIMER REC** - Utilícelo para programar su TV/ VCR para que inicie la grabación a una hora determinada.
25. **Botones TRACKING + / -** - Utilizados para seleccionar o ajustar en el modo de menú.
26. **Botón SLEEP** - Hace que el TV se apague automáticamente; programable hasta un máximo de 120 minutos.
27. **Botón QUICK VIEW** - Conmuta entre el canal que está sintonizado y el último canal seleccionado.
28. **Botón ENTER** - Utilícelo para ingresar información para la grabación por temporizador y ajuste del reloj.
29. **Botón STOP** - Presiónelo una vez para detener la cinta.
30. **Botón ZERO RETURN** - Se utiliza para parar la cinta cuando el contador llega al 00:00:00.



## FUENTE DE ALIMENTACION

### COLOCACION DE LAS PILAS

Abrir la tapa del compartimiento de las pilas.

Coloque dos pilas "AAA", (no suministradas) prestando atención a las marcas de polaridad en el compartimiento de las pilas.

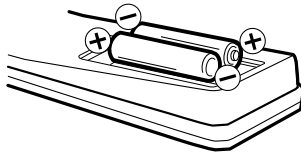

Recoloque la tapa del compartimiento.

### PRECAUCIONES PARA LAS PILAS

Las precauciones a continuación deben ser cumplidas cuando se utilizan pilas en esta unidad:

- 1 Utilice solo un tamaño y tipo especificado de pilas.
- 2 Cuando coloque las pilas asegúrese de colocarlas con la polaridad correcta, tal como se indica en el compartimiento de las pilas. Las pilas colocadas invertidas pueden causar daños a la unidad.
- 3 No mezcle tipos diferentes de pilas (ej.: pilas alcalinas y carbón zinc), o pilas viejas y nuevas.
- 4 Si la unidad no va a ser utilizada por un largo período, extraiga las pilas para evitar daños o heridas resultantes de posibles fugas.
- 5 No intente recargar las pilas que no sean recargables ya que se pueden recalentar y romperse. (Siga las indicaciones del fabricante de pilas).

### DISTANCIA EFECTIVA DEL CONTROL REMOTO

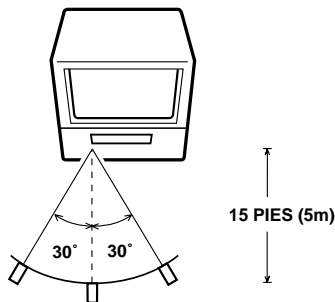

- NOTAS:**
- Cuando haya un obstáculo entre el TV/VCR y el control remoto, éste no funcionará.
  - Cuando la luz directa del sol, de una lámpara incandescente o fluorescente o cualquier fuente de luz fuerte se refleja en el Sensor de Remoto del TV/VCR, la operación remota puede ser inestable.

Utilice el cable de CA polarizado suministrado para CA operación. Conecte el enchufe pequeño en el extremo del cable al conector de entrada de CA en el parte trasera del TV/VCR, luego inserte el enchufe más ancho de cable de CA en un tomacorriente de CA de 120V, 60Hz polarizado.

- NOTAS:**
- Nunca conecte el enchufe cordon de CA a otro voltaje que no sea el especificado (120V 60Hz). Utilice solamente el cordon eléctrico suministrado.
  - Si el cordon de CA polarizada no se ajusta en un tomacorriente de CA no polarizada, no intente limar o cortar las clavijas. Es responsabilidad de usuario hacer que un electricista reemplace el tomacorriente inadecuado.
  - Si usted causa una descarga estática al tocar la unidad, y por esta razón el videograbador no funciona, simplemente desconecte la unidad del tomacorriente, espere 10 minutos y vuelva luego a conectarla. La unidad deberá retornar a sus condiciones normales de operación.

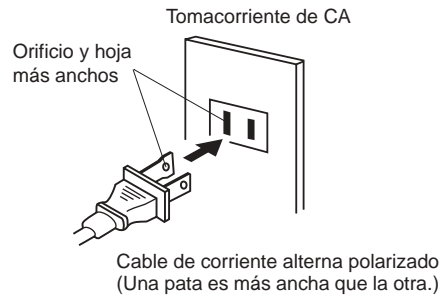

ESPAÑOL





## CONEXIONES DE LA ANTENA

Si usted está utilizando una antena para interiores o exteriores, siga las instrucciones de abajo que correspondan a su sistema de antena. Si está utilizando el servicio de TV cable (CATV), vea la página 11 para las conexiones de TV cable.

### Antena combinada de VHF/UHF (Cable único de 75 ohmios o cable con doble conductor de 300 ohmios)

Conecte el cable de 75 ohmios de la antena combinada de VHF/UHF en el jack de la antena. Si su antena combinada de VHF/UHF posee un cable de dos conductores de 300 ohmios, es posible que sea necesario utilizar un transformador de adaptación de 300-75 ohmios.

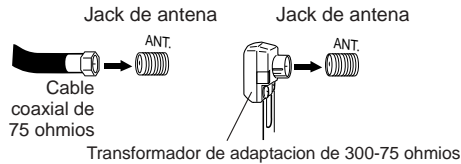

### Antena combinada de VHF/UHF (Cables de 300 ohmios independientes de dos conductores de VHF y de UHF)

Conecte el cable de dos conductores de 300 ohmios de UHF en el combinador (no suministrado). Conecte el cable de dos conductores de 300 ohmios de VHF en el transformador de adaptación de 300-75 ohmios. Conecte el transformador al combinador, y luego conecte el combinador al jack de la antena.

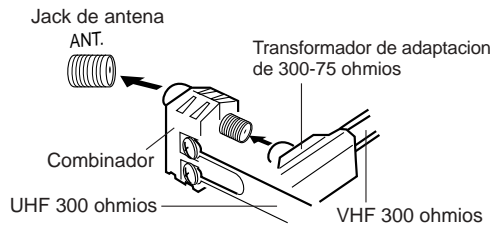

### Antenas independientes de VHF/UHF (cable de VHF de 75 ohmios y cables de dos conductores UHF de 300 ohmios)

Conecte el cable de 75 ohmios de VHF y el cable de dos conductores de 300 ohmios de UHF al combinador (no suministrado). Conecte el combinador en el jack de la antena.

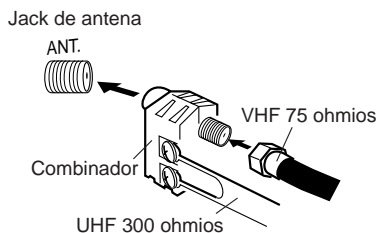



## CONEXIONES DE TV CABLE

Este TV/VCR posee amplios límites de sintonización y puede ser sintonizado a la mayoría de los canales de cable sin utilizar una caja convertidora de TV cable. Algunas de las compañías de TV cable ofrecen "canales pagados premiados" en los cuales la señal ha sido codificada. La decodificación de estas señales para la recepción normal requiere el uso de un mecanismo decodificador que lo suministra generalmente la compañía de cable.

### PARA ABONADOS AL SERVICIO BASICO DE TV CABLE

Para el servicio básico de cable y cuando no es necesario un convertidor/caja decodificadora, conecte el cable coaxial de 75 ohmios de TV CABLE al jack de la antena en la parte trasera del TV/VCR.

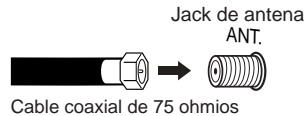

### PARA ABONADOS AL SERVICIO CODIFICADO DE TV CABLE

Si usted es abonado a un servicio de TV cable que requiere el uso de un convertidor/caja decodificadora, conecte el cable coaxial entrante de 75 ohmios al convertidor/caja decodificadora. Utilizando otro cable coaxial de 75 ohmios conecte el jack de salida del convertidor/caja decodificadora al jack de la antena del TV/VCR. Vea las conexiones mostradas abajo. Sintonice el TV/VCR al canal de salida del convertidor/caja decodificadora (generalmente canal 3 ó 4), y utilice el convertidor/caja decodificadora para seleccionar los canales.

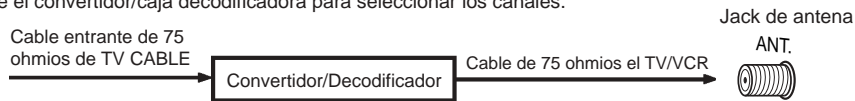

### PARA ABONADOS AL SERVICIO DE TV CABLE BASICO NO CODIFICADO CON CANALES PREMIADOS CODIFICADOS

Si usted está abonado a un servicio de TV cable en el cual los canales básicos no están codificados y los canales premiados requieren el uso de un convertidor/caja decodificadora, puede desear utilizar un divisor de señales y una caja de conmutación A/B (disponible en las compañías de cable o en las tiendas de artículos electrónicos). Vea las conexiones mostradas abajo. Con el conmutador en la posición "B", usted puede sintonizar directamente cualquiera de los canales no codificados en su TV/VCR. Con el conmutador en la posición "A", sintonice su TV/VCR a la salida del convertidor/caja decodificadora (generalmente canal 3 ó 4), y utilice el convertidor/caja decodificadora para sintonizar los canales codificados.

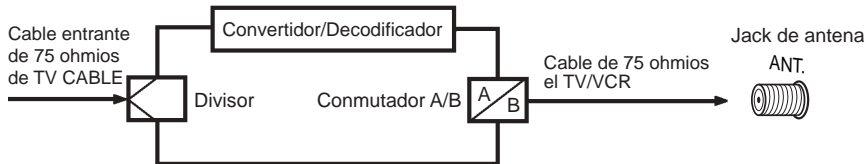

## SELECCION DE IDIOMA EN PANTALLA

Este TV/VCR puede visualizar el número de canal, las indicaciones en pantalla y los ajustes de imagen en la pantalla en inglés, español o francés. La selección de idioma en la pantalla (paso 3) aparecerá automáticamente en la pantalla cuando presione el botón MENU al principio. Seleccione primero el idioma preferido y vaya a las otras opciones de menú.

- 1 Presione el botón MENU. Presione el botón ◀ ó ▶ para seleccionar la opción

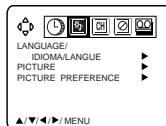

- 2 Presione el botón ▲ ó ▼ para seleccionar el modo LANGUAGE, luego presione el botón ▶.
- 3 Presione el botón ▲ ó ▼ para seleccionar el idioma deseada: inglés (ENGLISH), español (ESPAÑOL) o francés (FRANCAIS), luego presione el botón ENTER.
- 4 Presione el botón MENU dos veces para volver a la imagen normal de TV.

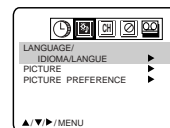



## AJUSTE DE RELOJ AUTOMATICO

La función de reloj automático ajusta automáticamente el reloj integrado (mes, día, año y hora) cuando se conecta el TV/VCR a una antena o sistemas de cable y se lo apaga. Conforme la TV/VCR busca una estación en su área, y recibe una señal de emisión para el reloj automático, éste tarda varios minutos en ajustarse.

### AJUSTE DE RELOJ AUTOMATICO

- 1 Conecte la antena o sistema de cable.
  - Si utiliza una caja de cable, enciéndala.
- 2 Enchufe el cable eléctrico de CA a un tomacorriente CA.
- 3 Compruebe que el TV/VCR está apagado.
  - Si presiona el botón Power, el ajuste automático no se activará
- 4 Espere por lo menos tres minutos y presione el botón Power.
- 5 Presione el botón CALL para verificar el reloj en la pantalla.
- 6 Si el reloj no ha quedado ajustado, verifique el estado de la antena. El reloj automático no funciona en el estado de recepción.

### REAJUSTE DEL RELOJ AUTOMATICO

El reajuste del reloj automático se hará a las 12:00 PM todos los días si el TV/VCR está desconectado.

- Si utiliza una caja de cable y desea hacer el ajuste del reloj automático, debe dejar encendida la caja de cable.
- El ajuste de reloj automático no es efectivo cuando hay una diferencia de más de 5 minutos entre la hora del reloj integrado y la hora real.

### PARA DESCONECTAR EL RELOJ AUTOMATICO

Cuando sale de fábrica, la opción AUTO CLOCK está en ON. Si no desea ajustar el reloj automático (reajuste):

- 1 Conecte el TV/VCR.
- 2 Presione el botón MENU.
- 3 Presione el botón ◀ ó ▶ para seleccionar la opción ⌚.
- 4 Presione el botón ▲ ó ▼ para seleccionar la opción AUTO CLOCK.
- 5 Presione el botón ◀ ó ▶ para seleccionar OFF.
- 6 Presione dos veces el botón MENU para volver a la pantalla normal.
  - Cuando el AUTO CLOCK está en OFF, el ajuste del reloj automático y la función de la hora de verano no funcionarán.
  - Ajuste manualmente el reloj (consulte la página 13).

### PARA AJUSTAR A LA HORA REAL NORMAL

En el caso, poco frecuente, de que viva en una región donde se reciban dos emisoras en husos horarios diferentes, el TV/VCR puede reconocer la emisora equivocada para el ajuste del reloj automático.

Para corregir la situación:

- 1 Presione el botón MENU.
- 2 Presione el botón ◀ ó ▶ para seleccionar la opción ⌚.
- 3 Presione el botón ▲ ó ▼ para seleccionar la opción STANDARD TIME y presione el botón ▶.

## 12

- 4 Presione el botón ▲/▼/◀/▶ para seleccionar su huso horario y presione el botón ENTER.

ATLANTICO : GMT - 4 horas  
(GMT: hora Greenwich)

ESTE : GMT - 5 horas

CENTRAL : GMT - 6 horas

MONTAÑA : GMT - 7 horas

PACIFICO : GMT - 8 horas

ALASKA : GMT - 9 horas

HAWAI : GMT -10 horas

AUTO : AJUSTE AUTOMATICO

- 5 Presione dos veces el botón MENU para volver a la pantalla normal.

**NOTA:** Para poder seleccionar la hora estándar, el reloj debe ajustarse primero una vez a "AUTO CLOCK".

### AJUSTE DE LA HORA DE VERANO

Se puede ajustar automática o manualmente la hora de verano.

- 1 Presione el botón MENU.  
Presione el botón ◀ ó ▶ para seleccionar la opción ⌚.
- 2 Presione el botón ▲ ó ▼ para seleccionar la opción DAYLIGHT SAVING TIME, luego presione el botón ▶.
- 3 Presione el botón ▲ ó ▼ para seleccionar una de las operaciones y presione el botón ENTER.  
Presione el botón MENU hasta que se borre la pantalla MENU.  
**ON:** para el ajuste manual (avanza una hora)  
**OFF:** para el ajuste manual (retrocede una hora)  
**AUTO:** para el ajuste automático (lee XDS en la señal)

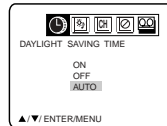
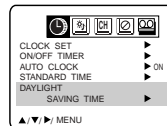
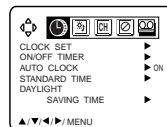

Cuando desea ajustar manualmente la hora de verano, ajuste a "ON" el primer domingo de abril y ajuste a "OFF" el último domingo de octubre.

- NOTAS:**
- Cuando sale de fábrica, la opción de la hora de verano está en la posición AUTO.
  - Cuando el reloj no está ajustado, no puede utilizar el ajuste de la hora de verano.
  - Cuando no hay hora de verano en su región, seleccione siempre la posición OFF en el paso 3.





## AJUSTE DEL RELOJ MANUAL

Se debe ajustar la fecha y la hora para las grabaciones con temporizador y el temporizador de conexión/desconexión.

**EJEMPLO:** Ajuste del reloj amiercoles, 8:30 am el día 30 (SAB) de octubre, 2004.

- 1 Presione el botón MENU.  
Presione el botón ◀ ó ▶ para seleccionar la opción ⌚.

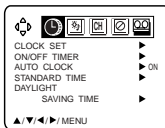

- 2 Presione el botón ▲ ó ▼ para seleccionar la opción CLOCK SET, luego presione el botón ▶.

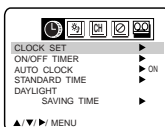

- 3 Presione el botón ◀ ó ▶ para ajustar el mes y presione el botón ▼.

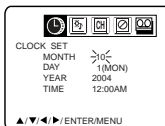

- 4 Ajuste el día, año y hora como en el paso 3.

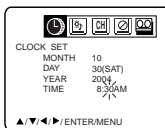

Después de ajustar el reloj, la fecha y hora empieza a funcionar automáticamente.

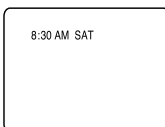

- NOTAS:**
- Después de un corte eléctrico o desconexión del enchufe eléctrico, se perderá la indicación de la hora. En este caso, ajuste nuevamente la hora real.
  - Para mover el cursor hacia atrás, presione el botón ▲.

## OPERACION DEL TV

- 1 Para encender el TV/VC, presione el botón POWER.

- 2 Ajuste el nivel de volumen presionando el botón + ó - de VOL. El nivel de volumen será indicado en la pantalla por medio de barras verdes y una indicación de número. A medida que el volumen aumenta, se incrementan el número de barras y la indicación de número. Si se reduce el volumen, el número de barras verdes y la indicación de número decrecen.

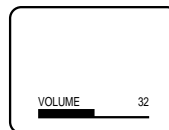

- 3 Ajuste el modo TV/CABLE a la posición apropiada. (Vea página 15.)

TV - Canales de VHF/UHF  
CABLE - Canales de TV CABLE

### VHF/UHF/CABLE CANALES

TV	CABLE
VHF 2-13	VHF 2-13
UHF 14-69	STD/HRC/IRC 14-36 (A) (W) 37-59 (AA) (WW) 60-85 (AAA) (ZZZ) 86-94 (86) (94) 95-99 (A-5) (A-1) 100-125 (100)(125) 01 (5A)

- 4 Presione el botón de selección directa de canal.

**• Selección directa de canal en modo de TV**  
Cuando la opción de menú de TV/CABLE sea ajustada al modo de TV, todos los canales podrán ser seleccionados en forma instantánea usando sólo dos botones. (Por ejemplo, para seleccionar el canal 2, presione "0" y "2". Si usted sólo presiona "2", la selección del canal se retardará unos minutos.) Para los canales de 10 en adelante, presione los dos dígitos en orden.

**• Selección directa de canal en modo de CABLE**  
Cuando la opción de menú de TV/CABLE sea ajustada al modo de CABLE, los canales podrán ser seleccionados de la siguiente forma:

**• PARA SELECCIONAR LOS CANALES DE TV CABLE:**

- 1-9 Presione "0" dos veces, y luego 1-9 según sea necesario.  
Por ejemplo, para seleccionar el canal 2, presione "002".
- 10-12 Primero presione "0", y luego los 2 dígitos restantes.  
Por ejemplo, para seleccionar el canal 12, presione "012".
- 13-99 Presione los 2 dígitos en orden.  
Por ejemplo, para seleccionar el canal 36, presione "36".
- 100-125 Presione los 3 dígitos en orden.  
Por ejemplo, para seleccionar el canal 120, presione "120".

### NOTA REFERENTE A LOS CANALES 1 - 12:

Si usted sólo presiona 1 ó 2 botones, el canal correspondiente será seleccionado al cabo de 2 segundos.

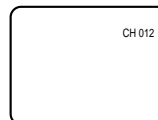

- NOTAS:**
- Si se ha seleccionado un canal sin emisión, el sonido se silenciará automáticamente.
  - Si una estación que estaba viendo deja de transmitir, el televisor se desconectará automáticamente después de 15 minutos.





## OPERACION DEL TV

### SILENCIAMIENTO

Presione este botón para silenciar el sonido. El sonido del TV/VCR será silenciado y aparecerá brevemente en pantalla la indicación "MUTE". El sonido puede ser devuelto a su nivel original presionando otra vez este botón o uno de los botones + ó - de VOL.

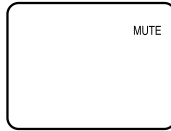

### CANAL + / -

Presione y libere el botón CH + ó -. La unidad se detendrá automáticamente en el siguiente canal almacenado en la memoria. Antes de seleccionar canales, éstos deberán ser almacenados en la memoria del televisor. Consulte la sección "Cómo memorizar canales" en las páginas 15 y 16.

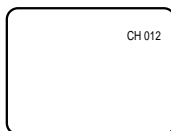

### LLAMADA

Presione el botón CALL. Aparecerán el reloj, fecha, número de canal, contador de cinta de tiempo real, velocidad de la cinta y las funciones de la videograbadora. Presione nuevamente el botón CALL para que desaparezca la indicación que se había llamado.

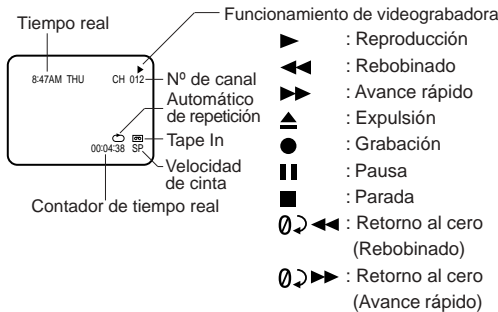

**NOTA:** Para escuchar a través de los auriculares, inserte un auricular con una mini-clavija de 3,5 mm (no suministrada) en la toma PHONES de la parte frontal del televisor. Cuando los auriculares estén conectados, el sonido del altavoz del televisor se silenciará.

### DORMIR

Para programar el TV/VCR para que se apague después de cierto tiempo programado, presione el botón SLEEP del control remoto. El reloj entrará en cuenta regresiva, 10 minutos por cada presión del botón SLEEP (120, 110, ...10, 0). Después que el tiempo de apagado está programado, aparecerá una indicación brevemente cada diez minutos para recordarte que la función de apagado automático está activada.

Para confirmar el tiempo del temporizador de apagado, presione el botón SLEEP y el tiempo restante aparecerá brevemente. Para cancelar el temporizador de apagado, presione el botón SLEEP varias veces hasta que la indicación muestre 0.

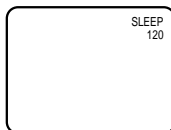

## 14

### VISION RAPIDA

Este botón le permite retroceder hasta el último canal sintonizado al presionar el botón QUICK VIEW. Presione este botón otra vez para regresar al último canal que estaba mirando.

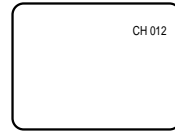

### TV/SUBTITULO/TEXTO

Presione el botón TV/CAP/TEXT para conmutar entre TV normal y los dos modos de recepción de texto (leyendas y texto en toda la pantalla). Este modo mostrará el texto en la pantalla para los usuarios con problemas de audición.

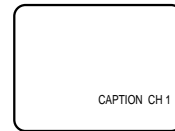

- NOTAS:**
- Si al utilizar una antena para interiores o si la recepción de TV es insuficiente, el texto del descodificador de leyendas puede no aparecer.
  - En este caso, ajuste la antena para una mejor recepción o utilice una antena externa. Cuando activa el descodificador de leyendas y texto, habrá cierto retardo antes que el texto aparezca en la pantalla.
  - Los programas de TV con emisión de texto pueden ser grabados y reproducidos en un VCR con el texto completo. Los textos aparecerán durante la activación de los modos de retroceso, rebobinado y imagen fija o si el seguimiento del VCR no está correctamente ajustado.
  - El texto del programa aparecerá en pantalla solo en aquellas áreas donde exista este tipo de servicio.
  - Si la indicación Call está activada, no aparecerá el texto Closed Captioning.

### ¿QUE ES LA RECEPCION DE TEXTO?

Este televisor tiene capacidad para descodificar y mostrar los programas de televisión con emisión de texto. Esta función mostrará el texto en pantalla para los usuarios con problemas de audición o traducirá y mostrará el texto que se encuentre en otra lengua.

### GRABACION DE TEXTO CON UN VCR

Los programas con emisión de texto pueden ser grabados y reproducidos en un VCR con el texto recibido completo. El texto de la emisión desaparecerá durante el retroceso (búsqueda de avance rápido), revisión (búsqueda hacia atrás), y imagen fija, o si el seguimiento del VCR no está correctamente ajustado.

### PARA MIRAR EMISIONES DE TEXTO

Presione el botón TV/CAP/TEXT del control remoto para conmutar entre TV normal y los dos modos de recepción de texto (leyendas y texto en pantalla completa).



## PARA MEMORIZAR CANALES

**Leyendas:** Este modo de recepción de texto mostrará el texto en pantalla en inglés u otra lengua (dependiendo de la programación CH. 1 ó 2 de recepción de texto). Generalmente las emisiones de textos en inglés son recibidas en el canal 1 de recepción de texto y los textos en otras lenguas son recibidos en el canal 2 de recepción de texto.

Las leyendas aparecerán en los lugares de la pantalla que interfieran mínimamente con la imagen, generalmente en la parte inferior de la misma. Los programas de noticias mostrarán generalmente tres líneas de leyendas que cambiarán en la pantalla. La mayoría de los otros programas ofrecen dos o tres líneas de leyendas colocadas cerca del personaje que está hablando de tal manera que el usuario pueda seguir el diálogo.

Las letras itálicas o subrayadas indican títulos, palabras en lenguas extranjeras o palabras que requieren énfasis. Las letras de canciones aparecen encerradas entre notas musicales.

**Texto:** El modo de recepción de texto llenará la pantalla con la programación de programas y otras informaciones. Después de seleccionar uno de los modos de recepción de texto, éste continuará activado hasta que se lo cambie, independientemente de que se sintonice otro canal. Si se pierde la señal de la emisión de texto debido a un aviso comercial o al corte de la señal, las leyendas reaparecerán cuando la señal sea recibida nuevamente. Si se cambia de canal, las leyendas se retardarán en 10 segundos aproximadamente.

Para recibir emisiones de programas de televisión con emisión de texto, refiérase a su guía de TV en la que estarán indicadas con el símbolo (CC).

- Cuando seleccione la recepción de texto, las leyendas aparecerán durante 10 segundos aproximadamente.
- Si no se recibe la señal de emisión de texto, no aparecerán leyendas, pero el televisor permanecerá en el modo de recepción de texto.
- Ocasionalmente podrán aparecer faltas de ortografía o caracteres extraños durante la recepción de texto. Esto es normal en este modo, especialmente con los programas en vivo. Esto se debe a que durante los programas en vivo, los textos son ingresados sin edición, ya que no hay tiempo para la misma.
- Cuando las leyendas estén en pantalla puede ser que las indicaciones de funciones como volumen y silenciamiento no aparezcan ya que interferirían con las leyendas.
- Algunos sistemas de cable y sistemas de protección contra copias pueden interferir con la señal de emisión de texto.
- Si utiliza una antena interior o si la recepción del TV es muy insuficiente, el texto de las emisiones puede no aparecer o mostrar caracteres extraños y errores de ortografía. En tal caso, ajuste la antena para mejorar la recepción o utilice una antena externa.

Este TV/VCR está equipado con una función de memorización de canales que permite avanzar o retroceder al siguiente canal almacenado en la memoria, pasando por alto los canales no deseados. Antes de seleccionar canales, éstos deberán ser programados en la memoria del TV/VCR. Además de los canales normales de VHF y UHF, este TV/VCR puede recibir hasta 113 canales de TV cable. Para usar el TV/VCR con una antena, ajuste la opción de menú TV/CABLE al modo "TV".

### SELECCION DE TV/CABLE

Al salir la unidad de fábrica, la opción de menú de TV/CABLE se ajusta al modo de "CABLE" (Televisión por cable). Si no utiliza CABLE, ajuste esta opción de menú al modo de "TV".

1 Presione el botón MENU.

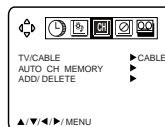

2 Presione el botón ◀ ó ▶ para seleccionar la opción [CH].

#### VHF/UHF/CABLE CANALES

TV	CABLE
VHF 2-13	VHF 2-13
UHF 14-69	STD/HRC/IRC 14-36 (A) (W) 37-59 (AA) (WW) 60-85 (AAA) (ZZZ) 86-94 (86) (94) 95-99 (A-5) (A-1) 100-125 (100)(125) 01 (5A)

3 Presione el botón ▲ ó ▼ para seleccionar el modo TV/CABLE.

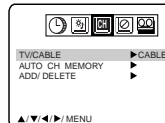

4 Presione el botón ◀ ó ▶ para seleccionar el modo TV ó CABLE. La flecha indica el modo seleccionado.

TV - Canales de VHF/UHF  
CABLE - Canales de TV CABLE

5 Presione el botón MENU hasta que se borre la pantalla MENU.

### SINTONIZACION DE MEMORIA AUTOMATICA DE CANAL

1 Presione el botón MENU.

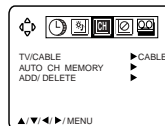

2 Presione el botón ◀ ó ▶ para seleccionar el opción [CH].

3 Presione el botón ▲ ó ▼ para seleccionar el modo AUTO CH MEMORY, a continuación presione el botón ▶.

El TV comenzará a memorizar todos los canales disponibles en su área. Los números de canal permanecerán en rojo hasta que se complete la memorización automática.

4 Presione el botón MENU hasta que se borre la pantalla MENU.

15

ESPAÑOL



## PARA MEMORIZAR CANALES

### PARA ADICIONAR/BORRAR CANALES

- 1 Presione el botón MENU.
- 2 Presione el botón ◀ ó ▶ para seleccionar la opción .
- 3 Presione el botón ▲ ó ▼ para seleccionar el modo ADD/DELETE, a continuación presione el botón ▶.
- 4 Seleccione el los canales deseados a agregar o borrado mediante el botón ▲ ó ▼, el botones de Selección Directa de Canal (10 teclas, 0-9), o el botón CH. + ó -.
- 5 Presione el botón ◀ ó ▶ para seleccionar ADD o DELETE. Si selecciona un canal en blanco, la indicación de canal será en rojo. Si selecciona un canal memorizado, la indicación de canal será en verde. Si selecciona el modo DELETE, la indicación de canal cambia de verde a rojo y el canal será borrado de la memoria.
- 6 Presione el botón MENU hasta que se borre la pantalla MENU.

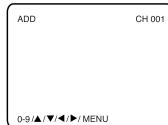
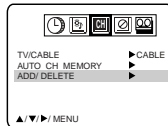
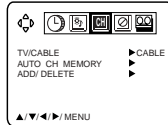

## SELECCION CHIP-V

Se puede ajustar una prohibición para impedir que los niños puedan ver y escuchar escenas violentas o películas aptas sólo para adultos, etc. El TV/VCR puede seleccionar "TV RATING" y "MOVIE RATING". Para utilizar la función de V-Chip, registre primero una contraseña.

- 1 Presione el botón MENU.
- 2 Presione el botón ◀ ó ▶ para seleccionar la opción .
- 3 Presione el botón ▲ ó ▼ para seleccionar la PASSWORD.
- 4 Entre la contraseña (4 cifras) con los botones de selección directa de canal (0-9) y presione el botón ENTER. Aparece "\*" en lugar del número.
- 5 Entre nuevamente la misma contraseña para la seguridad y presione el botón ENTER.

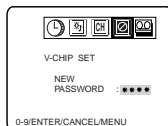
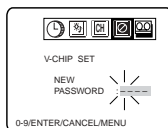
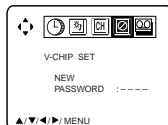

## SELECCION CHIP-V

Aparece el menú V-CHIP SET.

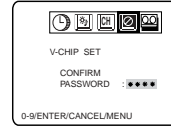

### NOTAS:

- Si se olvida de la contraseña, no podrá ajustar el V-Chip.
- Para no olvidarse de la contraseña, anótelas y guárdela en un lugar seguro.
- Si está cambiando los canales utilizando una caja de cable mientras que el TV/VCR está sintonizando en el canal 3 ó 4, el V-Chip funciona de forma diferente. Cuando entre su contraseña para cancelar temporalmente el bloqueo en cualquier canal, se desactivará enteramente la función del V-Chip para todas las emisoras. Para reponer el V-Chip, desconecte el TV/VCR y vuelva a conectar.
- Algunas cajas de cable fueron diseñadas con una función de retardo, en algunos casos puede demorar unos 10 segundos para que un programa aparezca después de entrar una contraseña.

### PARA AJUSTAR EL V-CHIP

- 1 En el menú V-CHIP SET, presione el botón ▲ ó ▼ para seleccionar TV RATING y presione el botón ▶.
- 2 Presione el botón ▲ ó ▼ para seleccionar el modo TV RATING, a continuación presione el botón ◀ ó ▶ para que aparezca el ajuste deseado.

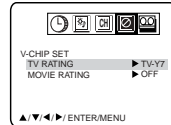
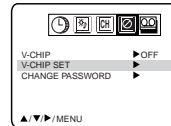

- OFF** : No se ajusta a TV RATING  
**TV-Y** : Todos los niños  
**TV-Y7** : 7 años ó mayor  
**TV-G** : Audiencia general  
**TV-PG** : Con autorización de los padres  
**TV-14** : 14 años ó mayor  
**TV-MA**: 17 años ó mayor

- Cuando seleccione TV- Y7, TV-PG, TV-14 ó TV-MA, presione el botón CALL para mostrar el nivel de prohibición. Presione el botón ▲ ó ▼ para seleccionar la clasificación deseada. Presione el botón ◀ ó ▶ para seleccionar el ajuste ON o OFF.

- 3 Presione el botón ▲ ó ▼ para seleccionar MOVIE RATING.
- 4 Presione el botón ◀ ó ▶ para seleccionar prohibición deseada y presione el botón MENU para volver a la pantalla menú V-CHIP.

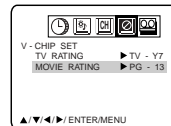
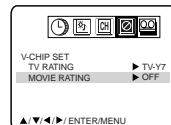

- OFF** : No se ajusta a MOVIE RATING  
**G** : Para autorización de los padre  
**PG** : Con autorización de padres  
**PG-13** : Con autorización de padres Menos de 13 años  
**R** : Menores de 17 años se recomienda Se seguire autorizaciós de los padres  
**NC-17** : 17 años ó mayor  
**X** : Sólo para adultos





## PARA AJUSTAR EL TEMPORIZADOR DE CONEXION

Esta función permite conectar automáticamente el televisor a "ON" a la hora predeterminada. Si se programa el temporizador de conexión "ON" una vez, el TV/videograbadora se conectará a "on" el día programado (diario/semanal) a la misma hora en el mismo canal. EJEMPLO: Conexión del TV al canal 12 a las 7:00 AM LUNES-VIERNES.

1 Presione el botón MENU. Presione el botón ◀ ó ▶ para seleccionar la opción ⌚.

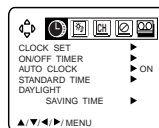

2 Presione el botón ▲ ó ▼ para seleccionar la opción ON/OFF TIMER, luego presione el botón ▶.

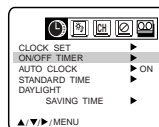

3 Presione el botón ▲ ó ▼ para seleccionar la opción ON TIMER, luego presione el botón ▶.

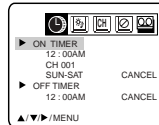

4 Presione el botón ◀ ó ▶ para seleccionar la hora deseada y presione el botón ▼.

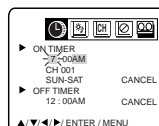

5 Ajuste el minuto deseado, canal y día de la semana como en el paso 4 y presione el botón ENTER.

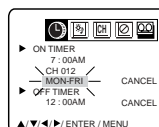

6 Presione el botón ◀ ó ▶ para seleccionar el modo SET, y presione el botón ENTER. Presione repetidamente el botón MENU para volver a la pantalla normal.

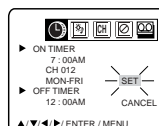

- NOTAS:**
- El TV/VCR se desconectará automáticamente aproximadamente 1 hora después de conectarse ON TIMER si no se ha programado OFF TIMER. Para seguir viendo el programa de TV, presione un botón para cancelar la desconexión automática después de una hora.
  - Para cancelar la función ON TIMER: Para cancelar el temporizador de conexión, siga los pasos anteriores 1-5 y presione el botón ◀ ó ▶ para seleccionar la posición CANCEL. Presione el botón MENU para volver a TV.
  - Después de ajustar el ON TIMER, destellará "▶" en el OFF TIMER. Si desea programar el OFF TIMER presione el botón ▶ y siga los pasos 4-6 de la página 18 "PARA AJUSTAR EL TEMPORIZADOR DE DESCONEXION".
  - Si desea corregir las cifras durante la programación, presione el botón ▲ ó ▼ hasta que llegue al punto que desea corregir y presione el botón ◀ ó ▶ para corregir el ajuste al valor deseado.

17

5 Presione el botón ▲ ó ▼ para seleccionar V-CHIP.

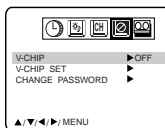

6 Presione el botón ◀ ó ▶ para que aparezca ON.

7 Presione el botón MENU hasta que se borre la pantalla de MENU.

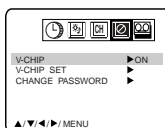

**NOTA:** La función V-Chip se activa sólo en los programas y cintas que tienen señal de prohibición.

**Para utilizar el televisor después de proteger el TV.** Cuando se reciba un programa al que se aplica el ajuste del V-Chip, introduzca la contraseña y, a continuación, presione ENTER. Cuando la contraseña es correctamente registrada la protección será temporalmente omitida.

## PARA CAMBIAR LA CONTRASEÑA

1 Presione el botón MENU.

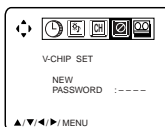

2 Presione el botón ◀ ó ▶ para seleccionar la opción ⌨.

3 Presione el botón ▲ ó ▼ para seleccionar el PASSWORD.

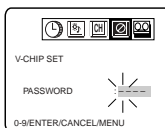

4 Entre la contraseña (4 cifras) con los botones de selección directa de canal (0-9) y presione el botón ENTER.

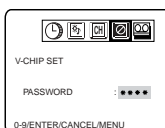

5 Presione el botón ▲ ó ▼ para seleccionar el CHANGE PASSWORD, a continuación presione el botón ▶.

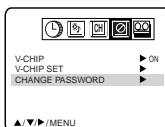

6 Entre la contraseña nueva (4 cifras) con los botones de selección directa de canal (0-9) y presione el botón ENTER.

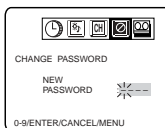

7 Registre nuevamente la contraseña para confirmar, luego presione el botón ENTER.

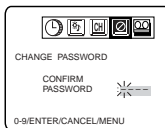

8 Presione repetidamente el botón MENU para volver a la pantalla normal.

ESPAÑOL



## PARA AJUSTAR EL TEMPORIZADOR DE DESCONEXION

Esta función permite desconectar el TV automáticamente a una hora predeterminada. Si se programa una vez el OFF TIMER, el TV se desconectará diariamente, automáticamente a la misma hora.

**EJEMPLO:** Desconexión del TV a las 11:30 PM

- 1 Presione el botón MENU.  
Presione el botón ◀ ó ▶ para seleccionar la opción

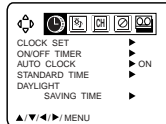

- 2 Presione el botón ▲ ó ▼ para seleccionar la opción ON/OFF TIMER, luego presione el botón ▶.

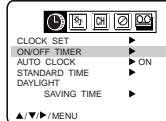

- 3 Presione el botón ▲ ó ▼ para seleccionar la opción OFF TIMER, luego presione el botón ▶.

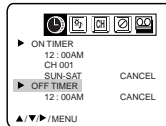

- 4 Presione el botón ◀ ó ▶ para seleccionar la hora deseada y presione el botón ▼.

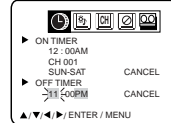

- 5 Presione el botón ◀ ó ▶ para ajustar el minuto deseado y presione el botón ▼.

- 6 Presione el botón ◀ ó ▶ para seleccionar el modo SET, y presione repetidamente el botón MENU para volver a la pantalla normal.

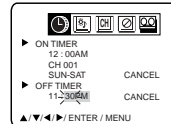

**NOTAS:**

- Si una estación que estaba viendo deja de transmitir, el televisor se desconectará automáticamente después de 15 minutos.
- Para cancelar la función OFF TIMER: Para cancelar el temporizador de desconexión, siga los pasos anteriores 1-5 y presione el botón ◀ ó ▶ para seleccionar la posición CANCEL. Presione el botón MENU para volver a TV.
- Para confirmar el ON/OFF TIMER: Presione dos veces el botón PROGRAM para indicar los programas en la pantalla.

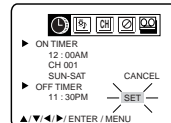

## AJUSTES DE CONTROL DE IMAGEN

Los controles de imagen han sido preajustados en fábrica, pero usted puede reajustarlos individualmente como sigue:

- 1 Presione el botón MENU.  
Presione el botón ◀ ó ▶ para seleccionar la opción

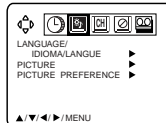

- 2 Presione el botón ▲ ó ▼ para seleccionar la opción PICTURE, luego presione el botón ▶.

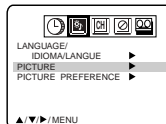

- 3 Presione el botón ▲ ó ▼ hasta que se resalte el elemento que desea ajustar. A continuación, presione el botón ◀ ó ▶ para ajustar el nivel.

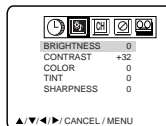

Selección	◀ Presionando ▶
BRIGHTNESS	más oscuro    más claro
CONTRAST	menor        mayor
COLOR	más pálido    más intenso
TINT	rojizo        verdoso
SHARPNESS	menor        mayor

- 4 Presione el botón MENU hasta que se borre la pantalla de MENU.

**NOTA:** Para restablecer los ajustes de la imagen a los valores de fábrica, presione el botón CANCEL.

**18**

## AJUSTE DE LA PREFERENCIA DE IMAGEN

Puede elegir entre los cuatro modos de imagen (SPORTS (Deportes), STANDARD (Normal), MOVIE (Película) y MEMORY (Memoria)) que se describen en la siguiente tabla:

- 1 Presione el botón MENU.  
Presione el botón ◀ ó ▶ para seleccionar la opción

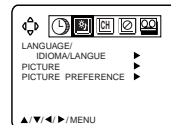

- 2 Presione el botón ▲ ó ▼ para seleccionar la opción PICTURE PREFERENCE, luego presione el botón ▶.

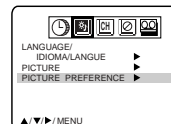

- 3 Presione el botón ▲ ó ▼ para seleccionar el modo de imagen deseado y, a continuación, presione el botón ENTER.

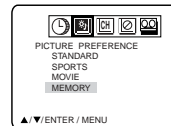

Modo	Calidad de imagen
STANDARD	Calidad de imagen normal (ajuste de fábrica)
SPORTS	Imagen brillante y dinámica (ajuste de fábrica)
MOVIE	Ajuste de la imagen tipo película (ajuste de fábrica)
MEMORY	Sus preferencias personales (modo ajustado por usted; véase "AJUSTES DE CONTROL DE IMAGEN" en la parte izquierda).

- 4 Presione el botón MENU hasta que se borre la pantalla de MENU.





## COLOCACION Y EXTRACCION

Use sólo videocassette marcado **VHS**.

### COLOCACION

Presione en el centro del videocassette hasta que se retraiga automáticamente.

### ENCENDIDO Y REPRODUCCION AUTOMATICA

Cuando se carga un videocassette desprovisto de su lengüeta de protección contra borrados accidentales, el TV/VCR se encenderá automáticamente y la reproducción comenzará inmediatamente.

Inserte el cassette con el lado de la etiqueta de cara hacia usted. El videocassette no puede ser insertado al revés.

### EXTRACCION

Para extraer un cassette de la unidad, presione el botón de EJECT del control remoto o presione dos veces el botón STOP/EJECT del TV/VCR. La primera pulsación del botón detendrá la cinta durante cualquier modo de operación. La segunda pulsación expulsará la cinta.

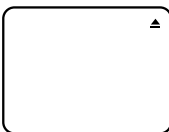

### EXPULSION AUTOMATICA

Si el TV/VCR rebobina automáticamente al comienzo de la cinta (FUNCION DE REBOBINADO AUTOMATICO), la cinta será automáticamente expulsada (ver página 20).

**NOTAS:**

- Cuando no esté usando un cassette, extráigalo siempre de la unidad.
- El cassette podrá ser extraído aun cuando la alimentación a la unidad esté desconectada.

### PARA EVITAR BORRADOS ACCIDENTALES

Tras la grabación, desprenda la lengüeta de protección contra borrados accidentales si no desea grabar sobre la cinta.

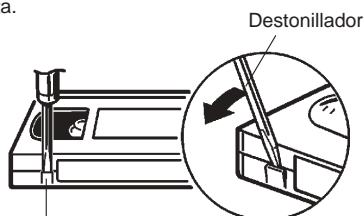

Lengüeta para evitar el borrado

### PARA VOLVER A GRABAR

Cubra el orificio con cinta aislante (vinílica). Tenga cuidado de que la cinta no exceda los extremos del portacassette.



Chinta adhesiva

## REPRODUCCION

Reproducción de una cinta grabada.

### INICIO DE LA REPRODUCCION

Coloque una cinta grabada. (Cuando coloca el cassette de cinta sin la lengüeta para grabación, la reproducción se iniciará automáticamente.)

Presione el botón PLAY para iniciar la reproducción. "▶" aparecerá en la pantalla.



**NOTA:** Este TV/VCR selecciona automáticamente la velocidad de la cinta de reproducción SP, LP o SLP.

### PARADA DE LA REPRODUCCION

Presione el botón STOP una vez. La cinta se detendrá, pero permanecerá en su lugar lista para la reproducción. "■" aparecerá en la pantalla.



### REBOBINADO O AVANCE RAPIDO DE LA CINTA

Presione el botón REW (rebobinado) o F.FWD (avance rápido), cuando el modo de parada está activado. "◀◀" o "▶▶" aparecerá en la pantalla.



### BUSQUEDA DE IMAGEN EN AVANCE/ REBOBINADO

Si usted desea ver el programa de cinta durante el modo de REW o F.FWD, mantenga presionado botón REW o F.FWD. La imagen de búsqueda visual del retroceso (avance) será aparecido en la pantalla. Suéltalo para volver al modo de REW o F.FWD.

### DIGITAL TRACKING CONTROLS

Cuando una cinta es reproducida, el sistema digital Auto Tracking automáticamente ajusta el tracking hasta obtener la mejor imagen posible. Si las barras de ruido aparecen durante la reproducción, ajuste el seguimiento manualmente de la siguiente manera:

• Presione el botón TRACKING + ó - para obtener la mejor imagen posible. "MANUAL TR." aparecerá en la pantalla durante 4 segundos. Para reasumir el tracking automático, presione el botón AUTO TRACKING. "AUTO TR." aparecerá en la pantalla durante 4 segundos.

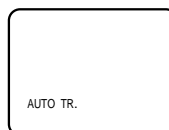
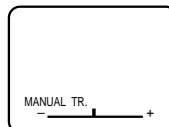

### PARA CONTEMPLAR/ESCUCHAR UN PROGRAMA DE TV

Presione el botón TV MONI. durante el modo de reproducción. La cinta de video continuará reproducción mientras se selecciona la imagen para el canal de TV seleccionado en el TV/VCR. Presione el botón nuevamente para volver a la imagen de reproducción.



## REPRODUCCION ESPECIALES

### PARA HACER UNA BUSQUEDA VISUAL DE CIERTOS PUNTOS

Cuando se presione el botón F.FWD o REW en la modalidad REPRODUCCION, aparece una imagen de búsqueda rápida. Cuando se presione dos veces uno de estos botones, aumenta la velocidad. La velocidad de búsqueda depende de la velocidad utilizada durante la grabación (SP, LP o SLP). Véase el cuadro mostrado más abajo.

Para buscar manualmente hacia atrás, presione el botón REW o F.FWD una o dos veces en la modalidad REPRODUCCION. Presione el botón PLAY para volver a la velocidad normal de reproducción.

### TIEMPOS DE BUSQUEDA

VELOCIDAD DE LA CINTA	VELOCIDAD DE BUSQUEDA	
	PRESIONAR UNA VEZ	PRESIONAR DOS VECES
SP (Reproducción normal)	3 veces la normal	5 veces la normal
LP (Large duración)	7 veces la normal	9 veces la normal
SLP (Superlarge duración)	9 veces la normal	15 veces la normal

### BÚSQUEDA SALTADA

Presione el botón SKIP SEARCH en el modo PLAY. El VCR buscará hacia adelante por aproximadamente 30 segundos de cinta (p.ej., avisos comerciales) cada vez que presione el botón SKIP SEARCH (máximo: seis veces) y a continuación retornará a la reproducción normal.

### PARA VER UNA IMAGEN FIJA

Presione el botón PAUSE/STILL en el modo PLAYBACK. Presione el botón PLAY ó PAUSE/STILL para reanudar la reproducción normal.

- NOTAS:**
- Durante SPEED SEARCH y STILL, el sonido permanece mudo.
  - Durante SPEED SEARCH y STILL, aparecerán algunas rayas de interferencia.
  - Para evitar dañar la cinta, la reproducción en el modo Still y speed search cambia automáticamente al modo Playback (reproducción) luego de pasados 5 minutos.

### PARA VER UNA CINTA VARIAS VECES

- 1 Presione el botón MENU.
- 2 Presione el botón ◀ ó ▶ para seleccionar la opción de .
- 3 Presione ▲ ó ▼ para seleccionar la opción AUTO REPEAT, luego presione el botón ◀ ó ▶ para seleccionar la posición de ON.
- 4 Presione el botón MENU. Si usted presiona el botón PLAY, la cinta será reproducida continuamente hasta que el modo de repetición sea cancelado.

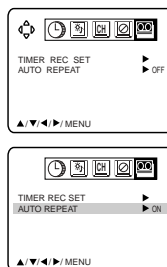

**NOTA:** Para cancelar el modo de repetición, siga los pasos de 1 y 2 de arriba, luego presione el botón ◀ ó ▶ para seleccionar la posición OFF. Presione el botón MENU para volver al TV.

La función de repetición se cancela automáticamente cuando se desconecta el aparato o se expulsa la cinta.

## 20

## GRABACION DE UN PROGRAMA DE TV

### GRABACION Y VISUALIZACION DEL MISMO PROGRAMA DE TV

- 1 Coloque un cassette de cinta con la lengüeta de grabación intacta.
- 2 Presione el botón SPEED de velocidad de la cinta, para escoger la velocidad deseada (SP o SLP). "SP" o "SLP" aparecerá en la pantalla.

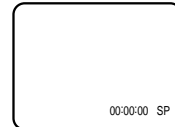

VELOCIDAD DE CINTA	VIDEOCASSETTE	
	T-120	T-160
SP (reproducción normal)	2 horas	2-2/3 horas
SLP (superlarge duración)	6 horas	8 horas

- 3 Ajuste la opción de TV/CATV a la posición apropiada (Vea página 15).

TV - Canales de VHF/UHF  
CABLE - Canales de TV CABLE

- NOTAS:**
- Si se desconecta la alimentación durante la grabación, el TV se apaga y el VCR continúa grabando. Presione el botón STOP para detener la grabación y desconecte el VCR.
  - No se puede cambiar el canal del TV/VCR durante la grabación.

- 4 Presione el Botones de Selección de Canales directos ó botón CH ^/∨ para seleccionar canal a grabar.

- 5 Presione el botón REC/OTR. "●" y el número de canal aparecerán en la pantalla y el indicador Rec/Otr se iluminará.

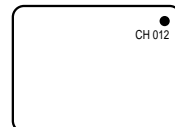

### PARADA DE GRABACION

Para detener la grabación presione el botón STOP. "■" aparecerá en la pantalla.

### PARADA TEMPORARIA DE GRABACION

Presione el botón PAUSE/STILL para evitar grabar material indeseado. "■" aparecerá en la pantalla y el indicador Rec/Otr destellará.

Presione el botón PAUSE/STILL o REC/OTR para continuar la grabacion.

**NOTAS:**

- El modo de pausa se desactivará después de transcurridos cinco minutos para evitar dañar el TV/VCR. Luego de lo cual el TV/VCR continuará la grabación.

- **FUNCION DE REBOBINADO AUTOMATICO**  
Este TV/VCR rebobinará automáticamente la cinta del videocassette cuando ésta haya terminado (excepto durante OTR y grabación por temporizador), eyectando el videocassette.
- Si se ha sacado la lengüeta para evitar el borrado, la cinta se expulsará cuando se presionan ambos botón REC/OTR para grabar.





## GRABACION POR TEMPORIZADOR DE UN SOLO TOQUE (OTR)

La función de grabación por temporizador de un solo toque ofrece un método simple y conveniente para grabaciones por tiempo.

**EJEMPLO:** Una grabación por temporizador de un solo toque para 30 minutos.

- 1 Presione el botón POWER para encender el TV/VCR.
- 2 Coloque un videocassette con la lengüeta de grabación intacta.
- 3 Presione el botón selector SPEED de velocidad de la cinta para escoger la velocidad deseada (SP o SLP). "SP" o "SLP", aparecerán en pantalla.
- 4 Ajuste el modo TV/CABLE a la posición apropiada (Vea página 15).

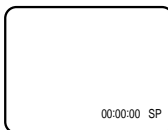

TV - canales de VHF/UHF  
CABLE - canales de TV CABLE

- 5 Presione el Botones de Selección de Canales directos o botón CH  $\wedge/\vee$  para seleccionar canal a grabar.
- 6 Presione el botón REC/OTR para comenzar la grabación. Presione el botón nuevamente para detener la grabación después de 30 minutos. Cada presión adicional de ambos botones aumenta el tiempo de grabación como se indica a continuación, a un máximo de 6 horas. Aparece "OTR" en la pantalla.

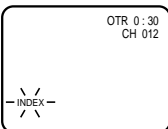

- NOTAS:**
- Presione el botón REC/OTR para aumentar el tiempo necesario para la grabación (Vea el derecha cuadro).
  - Para cancelar OTR, presione el botón STOP.
  - El canal del TV/VCR no puede ser cambiado durante la grabación.

Presione	Tiempo de grabación
Una vez	Normal
Dos veces	0:30
3 veces	1:00
4 veces	1:30
5 veces	2:00
6 veces	3:00
7 veces	4:00
8 veces	5:00
9 veces	6:00
10 veces	Normal

## GRABACION POR TEMPORIZADOR EN PANTALLA

La grabación por temporizador puede ser programada en pantalla con el control remoto. El temporizador incorporado permite la grabación sin intervención por ausencia de hasta 8 programas en 1 mes.

**EJEMPLO:** Programe una grabación con temporizador para el día 23, canal 007 (CATV), 7:00 - 9:30 PM (VELOCIDAD DE CINTA: SLP).

- Coloque un videocassette con la lengüeta de grabación intacta. El VCR encenderá automáticamente.
- Coloque el selector de TV/CABLE en la posición correcta (Vea la página 15).

- 1 Presione el botón MENU. Presione el botón  $\blacktriangleleft$  ó  $\blacktriangleright$  para seleccionar la opción  $\text{TIMER REC SET}$ .
- 2 Presione el botón  $\blacktriangle$  ó  $\blacktriangledown$  para seleccionar la opción TIMER REC SET, luego presione el botón  $\blacktriangleright$ .

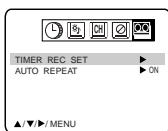

## GRABACION POR TEMPORIZADOR EN PANTALLA

- 3 Presione el botón  $\blacktriangle$  ó  $\blacktriangledown$  para seleccionar la opción de PROGRAM NO., luego presione el botón ENTER.
- 4 Presione el botón  $\blacktriangleleft$  ó  $\blacktriangleright$  para seleccionar el día, luego presione el botón  $\blacktriangledown$ .
- 5 Ajuste el tiempo de partida, tiempo de término, canal y velocidad de cinta como en paso 4, luego presione el botón ENTER.

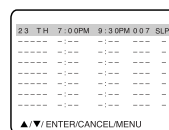
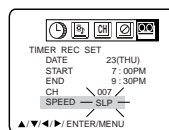
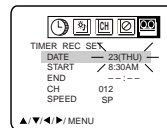
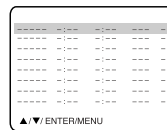

- 6 Para programar el temporizador para otr programa, presione el botón  $\blacktriangle$  ó  $\blacktriangledown$  el número del segundo programa resaltado, luego presione el botón ENTER. Repita los pasos de 4 a 5 para fijar el segundo programa.
- 7 Presione el botón TIMER REC. Se encenderá el indicador T-Rec. El temporizador queda programado y cuando llegue la hora programada, empezará automáticamente la grabación.

Para cancelar la grabación por temporizador, presione el botón TIMER REC otra vez y apagará el indicador T-Rec.

- NOTAS:**
- Si programación se ha practicado sin una cinta en el TV/VCR, o con una cinta deprovisada de su lengüeta de protección contra borrados accidentales, la grabación por temporizador no es posible.

Si una cinta deprovisada de su lengüeta de protección contra borrados se encuentra el TV/VCR, la cinta será expulsada.

- Para grabar de un equipo externo, presione repetidamente el botón  $\blacktriangleleft$  ó  $\blacktriangleright$  hasta que aparezca "L" (de las tomas AUDIO/VIDEO IN en el panel delantero) cuando se ajusta el canal en el paso 5.
- La sección VCR no puede utilizarse cuando el indicador T-Rec está encendido. Si desea utilizar el VCR, presione el botón TIMER REC para desactivar el temporizador.
- Después de un corte de alimentación o desconexión del enchufe de alimentación, toda la programación para grabación programada y indicación de tiempo se borrarán. En tal caso, reajuste el reloj (ver página 13) y re programe cualesquiera grabaciones por temporizador.
- Si desea corregir las cifras durante el ajuste, presione el botón  $\blacktriangle$  ó  $\blacktriangledown$  hasta que llegue al punto que desea corregir y presione el botón  $\blacktriangleleft$  ó  $\blacktriangleright$  para corregir el ajuste al valor deseado.



## GRABACION POR TEMPORIZADOR EN PANTALLA

### PARA EL AJUSTE DEL TEMPORIZADOR DIARIO/SEMANAL

Cuando ajuste la fecha en el paso 4 de la página 21, presione repetidamente el botón ◀ hasta que aparezca el día actual. El ajuste cambia de la siguiente forma;

#### Ejemplo

El día de hoy (Viernes) → SUN-SAT (Domingo to Sabádo)

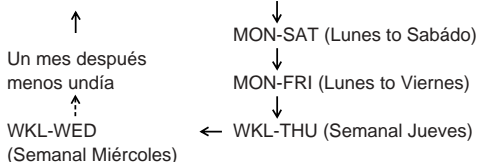

### PARA CONFIRMAR EL AJUSTE

Presione el botón PROGRAM una vez. La pantalla del televisor mostrará la lista de programas del temporizador. Presione de nuevo el botón PROGRAM. Entonces aparecerá en la pantalla el ajuste ON/OFF TIMER. (dos veces)

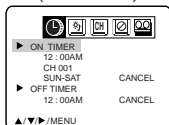
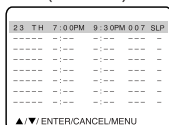

Presione 3 veces el botón PROGRAM. La pantalla vuelve a la pantalla normal.

### PARA CANCELAR UN PROGRAMA

Seleccione la opción [ON] en el menú. Presione el botón ▲ ó ▼ para seleccionar el TIMER REC, luego presione el botón ▶. Presione el botón ▲ ó ▼ para seleccionar el programa que no necesita más y presione el botón CANCEL para cancelar un programa.

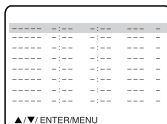

### SI DOS PROGRAMAS TIENEN HORARIOS SUPERPUESTOS

**NOTA:** No superponga programas distintos, dado que se perderán las partes conflictivas de los mismos. La primera hora de programación tendrá prioridad sobre la siguiente hora de programación, tal y como se muestra en el diagrama.

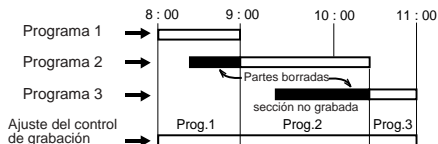

**NOTAS:**

- La grabación cada día/semana podrá efectuarse de manera continua hasta que se cancele o se alcance el final de la cinta.
- Durante la grabación con temporizador, el mecanismo de rebobinado automático no funciona.
- Se puede corregir ó cancelar el ajuste programado en el modo de confirmación de programa.

**22**

## UTILIZACION DEL CONTADOR DE CINTA DE TIEMPO REAL

El contador de cinta de tiempo real en pantalla muestra el tiempo de la cinta en horas, minutos y segundos. Usted puede darse cuenta cuanto tiempo ha pasado fácilmente en estas funciones.

### PARA INDICAR EL CONTADOR

- 1 Presione el botón CALL.
- 2 Presione el botón COUNTER RESET para programar el contador en "00:00:00".
- 3 Empiece a reproducir o grabar para que avance la cinta; el contador indicará el tiempo transcurrido.
- 4 Cuando desee borrar el contador, presione el botón CALL otra vez.

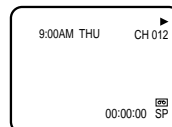
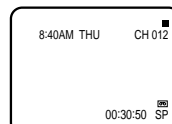

**NOTAS:**

- Si rebobina la cinta desde 00:00:00, aparecerá el símbolo negativo ("—"), al frente del tiempo.
- Cuando coloca una cinta el contador será reposicionado a "00:00:00".
- El contador no funciona en las secciones no grabadas (en blanco) de la cinta. Cuando se rebobina o se avanza rápido la cinta a través de secciones en blanco, el contador se detiene.

## USO DE RETORNO AL CERO

La función de retorno al cero contiene un conveniente método para volver rápidamente al punto de inicio de la grabación o reproducción. El punto de inicio puede marcarse con un índice en cualquier punto de la cinta, presionando el botón COUNTER RESET y el botón ZERO RETURN.

- 1 Presione el botón CALL.
- 2 Antes de reproducir o de grabar, presione el botón COUNTER RESET para volver el contador a "00:00:00".
- 3 Comience la reproducción o grabación.
- 4 Presione el botón STOP.
- 5 Presione el botón ZERO RETURN. La cinta será rebobinada y se detendrá automáticamente en la posición "00:00:00".

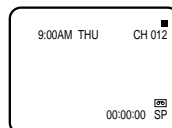
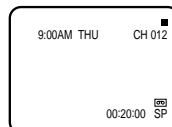
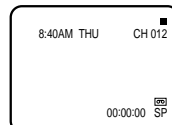
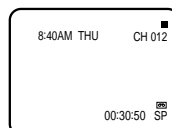



## SISTEMA DE BÚSQUEDA DE ÍNDICES DE VÍDEO

### GRABACIÓN DE UNA MARCA DE ÍNDICE

La función Búsqueda de índices graba automáticamente una marca de ÍNDICE en la cinta cada vez que se inicia una grabación.

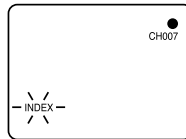

### BÚSQUEDA DE ÍNDICES

Presione el botón INDEX + ó - durante el modo de parada o de reproducción.

Para programas posteriores:

Presione el botón INDEX +.

Para programas anteriores:

Presione el botón INDEX -.

(Al presionar sucesivamente, se aumenta el número de ÍNDICE hasta 9.)

Cuando se presiona el botón INDEX + ó -, la unidad inicia la búsqueda del número de ÍNDICE seleccionado y, una vez encontrado, se inicia la reproducción automáticamente.

Para detener la búsqueda de índices, presione STOP.



Se muestra ►► ó ◀◀  
Número de ÍNDICE  
(hasta 9)

ESPAÑOL

## COPIA DE VIDEOCASSETTES

Si usted conecta el TV/VCR a otro VCR o cámara grabadora, podrá copiar una cinta grabada anteriormente. Efectúe todas las conexiones antes de conectar la alimentación.

**1** Inserte en el TV/VCR un cassette en blanco con la lengüeta para grabación intacta. Inserte un cassette grabado en el VCR para reproducción o cámara grabadora.

**2** Presione el botón INPUT SELECT para seleccionar posición de entrada de AUDIO/VIDEO. Aparecerá "LINE" en la pantalla.

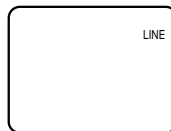

**3** Presione los botón REC/OTR del control remoto del TV/VCR y luego presione el botón PAUSE/STILL.

**4** Presione el botón PLAY en el VCR para reproducción, luego presione el botón PAUSE/STILL.

**5** Presione simultáneamente los botones PAUSE/STILL de ambas unidades para iniciar el proceso de copia.

**NOTAS:** • Se recomienda colocar la velocidad de la cinta en el modo SP del TV/VCR para obtener los mejores resultado.

- La grabación no autorizada de programas de televisión con derechos de autor, películas, video cassettes y otros materiales, puede infringir la ley de derechos autorales y ser contraria a las leyes pertinentes.

### CONEXION CON OTRO VCR

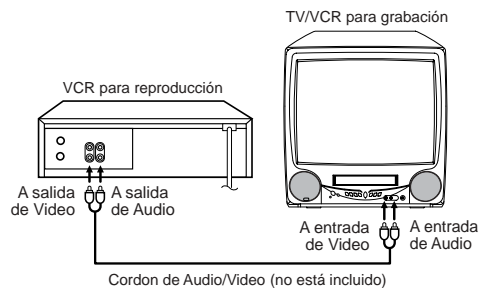

### CONEXION CON UNA CAMARA GRABADORA

Para copiar una cinta grabada desde una cámara grabadora, siga las instrucciones del fabricante de la misma. Abajo se muestra una conexión típica para copia.

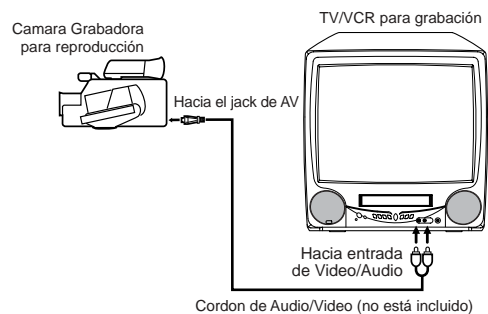



## GUIA PARA LOCALIZACION DE AVERIAS

Estudie la tabla siguiente antes de solicitar el servicio.

SINTOMA	CAUSA PROBABLE	POSIBLES SOLUCIONE	PAGINA
<b>ENERGIA</b>			
No hay energía.	El cordón de CA no está conectado.	Conecte el cordón de CA al tomacorriente de CA.	9
Aunque la alimentación está conectada el TV/VCR no funciona.	No se ha colocado un cassette.	Inserte un videocassette.	19
	El botón TIMER REC está presionado.	Presione el botón TIMER REC.	21
<b>RECEPCION DE PROGRAMAS DE TV</b>			
La imagen es deficiente o inexistente.	Hay problemas en la estación de TV.	Intente otro canal.	13
	El control de imagen no está ajustado.	Verifique los ajustes de control de imagen.	18
	Posible interferencia local.	Inspeccione la fuente del disturbio de recepción.	26
	El conector (TV CABLE) de la antena no está conectado o existe alguna interferencia local.	Inspeccione la conexión de TV CABLE o la antena de VHF/UHF, reposicione o gire la antena.	10, 11
Colores deficientes o inexistentes.	Hay problemas en la estación de TV.	Intente otro canal.	13
	El control de imagen no está ajustado.	Verifique los ajustes de control de imagen.	18
	Posible interferencia local.	Inspeccione la fuente del disturbio de recepción.	26
	El conector (TV CABLE) de la antena no está conectado o existe alguna interferencia local.	Inspeccione la conexión de TV CABLE o la antena de VHF/UHF, reposicione o gire la antena.	10, 11
Imagen ondeada o inestable.	Hay problemas en la estación de TV.	Intente otro canal.	13
	El conector (TV CABLE) de la antena no está conectado o existe alguna interferencia local.	Inspeccione la conexión de TV CABLE o la antena de VHF/UHF, reposicione o gire la antena.	10, 11
	El canal de TV cable está codificado.	Intente otro canal.	13
No se recibe TV CABLE.	El conector TV CABLE no está conectado.	Inspeccione todas las conexiones de TV CABLE.	11
	El modo TV/CABLE de opción de menú ha sido ajustado al modo TV.	Ajuste el modo TV/CABLE de opción de menú al modo TV CABLE.	15
	El servicio de TV cable se ha interrumpido.	Contacte a su compañía de TV cable.	11
No hay recepción en canales superiores al 13.	El conmutador TV/CABLE no está colocado en la posición correcta.	Asegúrese de que el conmutador TV/CABLE esté colocado en la posición correcta.	15
	La antena de UHF no está conectada.	Inspeccione la antena de UHF.	10
El sonido es deficiente o inexistente.	Hay problemas en la estación de TV.	Intente otro canal.	13
	El conector (TV CABLE) de la antena no está conectado o hay alguna interferencia local.	Inspeccione la conexión de TV CABLE o la antena VHF/UHF, reposicione o gire la antena.	10, 11
	Posible interferencia local.	Inspeccione la fuente del disturbio de recepción.	26
	El botón MUTE está presionado.	Verifique que el botón MUTE no esté presionado.	14





SINTOMA	CAUSA PROBABLE	POSIBLES SOLUCIONE	PAGINA
El TV se apaga.	La estación de TV paró de transmitir.	Sintonice otro canal.	13
	Está activado el temporizador de apagado.	Coloque el temporizador de apagado en "0".	14
No se activa la recepción de texto.	La estación de TV tiene problemas o el programa sintonizado no transmite texto.	Intente otro canal.	13
	La señal de TV es débil.	Inspeccione la conexión de CATV o la antena de VHF/UHF, reposicione o gire la antena.	10, 11
	El botón TV/CAP/TEXT no está presionado.	Presione el botón TV/CAP/TEXT para activar este modo.	14
<b>GRABACION</b>			
No funciona la grabación de TV.	La lengüeta de grabación del videocassette está rota.	Coloque una cinta de vinilo sobre el orificio.	19
La grabación por temporizador no funciona.	El tiempo no ha sido programado correctamente.	Reajuste la hora actual.	13
	La hora de inicio/fin de la grabación no ha sido programado correctamente.	Reajuste la hora de inicio/fin.	21
	No se ha presionado el botón TIMER REC (el indicador T-Rec no está encendido).	Presione el botón TIMER REC (se encenderá el indicador T-Rec).	21
<b>REPRODUCCION</b>			
En la pantalla aparecen barras de interferencia.	La cinta es vieja o está gastada.	Reemplace la cinta.	—
	El ajuste de seguimiento está fuera de los límites del circuito de seguimiento automático.	Ajuste el seguimiento manualmente utilizando los botones TRACKING + / - del controlador remoto.	19
	Las cabezas de video están sucias.	Limpie las cabezas de video.	26
<b>CONTROL REMOTO</b>			
El control remoto no funciona.	El control remoto no está apuntado al sensor.	Apunte el control remoto al sensor remoto.	9
	La distancia es demasiado grande o hay mucha luz en la sala.	Actívelo en un radio de 15 pies o reduzca la luz de la sala.	9
	Hay un obstáculo en el camino del rayo.	Retire el obstáculo del rayo.	9
	Las pilas están agotadas.	Reemplace las pilas.	9
	Las pilas no están correctamente colocadas.	Colóquelas correctamente.	9

**Memorex®**

Para información adicional sobre los ajustes u operación, favor de visitar nuestra pagina web [www.memorexelectronics.com](http://www.memorexelectronics.com) o llamar a servicio a clientes al no. (954) 660-7100. Favor de conservar todo el empaque por lo menos por 90 días en caso de que tenga que de volver este producto al lugar de compra o a memorex para obtener refacciones y accesorios, comunicarse a fox int'l al no. 1-800-321-6993





## DISTURBIOS DE RECEPCION

La mayoría de los tipos de interferencia de televisión pueden ser solucionados ajustando la altura y la posición de la antena de VHF/UHF. Para obtener los mejores resultados se recomiendan las antenas exteriores. Los tipos más comunes de interferencia de televisión están mostrados abajo. Si aparece uno de estos síntomas cuando el TV/VCR está conectado a un sistema de TV cable, el disturbio puede ser causado por la compañía local emisora de TV cable.

### IGNICION

Aparecen manchas negras o bandas horizontales y la imagen puede ondular o ser inestable. Es generalmente causado por interferencia proveniente de los sistemas de encendido de los automóviles, lámparas de neón o máquinas herramientas de CA y artículos electrodomésticos tales como taladros y secadores de cabello.



### FANTASMAS

Los fantasmas son causados por una señal de televisión que fluye por dos vías. Una es la vía directa y la otra es la reflejada por los edificios altos, colinas u otros objetos grandes. El cambiar la dirección o posición de la antena puede mejorar la recepción.



### NIEVE

Si el TV/VCR está ubicado lejos de la estación de TV, en un área de recepción limitada donde la señal es débil, pueden aparecer pequeños puntos en la imagen. Si la señal es extremadamente débil, puede ser necesario instalar una antena externa más grande.

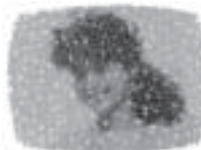

### INTERFERENCIA DE RADIO FRECUENCIA (RFI)

Causada por radios de dos vías, este tipo de interferencia produce ondulaciones que se mueven o líneas diagonales en la imagen. En algunos casos puede causar pérdida de contraste de la misma. El cambiar la dirección y la posición de la antena, o la instalación de un filtro de RFI puede mejorar la imagen.

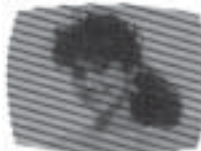

### VARIACION DEL TAMAÑO DE LA IMAGEN

Una pequeña variación del tamaño de la imagen es normal cuando usted ajusta los controles de CONTRASTE o BRILLO.



## CUIDADOS Y MANTENCION

Para evitar incendios o peligros de choques eléctricos, desconecte el TV/VCR de la fuente de CA antes de la limpieza. La terminación del gabinete puede ser limpiada con un paño suave y un jabón suave y como otros muebles. Tome precauciones cuando limpia o pasa un paño en las partes de plástico.

## LIMPIEZA DE LA CABEZA DE VIDEO

### OBSTRUCCION DE LA CABEZA DE VIDEO

Las cabezas de video constituyen el mecanismo por el que el TV/VCR lee las imágenes de la cinta durante la reproducción. En el caso poco probable de que las cabezas se ensucien lo suficiente como para quedar obstruidas, ninguna imagen será reproducida. Esto se puede determinar fácilmente si, durante la reproducción de una buena cinta de video, se emite un sonido de calidad, pero no se produce imagen alguna (la imagen está extremadamente "nevada"). En este caso, utilice un sistema de limpieza de cabezales de alta calidad o solicite una limpieza profesional.



Buena imagen



Imagen "nevada"

### LIMPIEZA DE LA CABEZA DE VIDEO

Las cabezas de video deberán ser limpiadas cuando la imagen de reproducción aparezca poco clara. Esto indica que las cabezas están sucias, y puede activarse durante la reproducción de cintas de mala calidad o dañadas. Si fuera necesario limpiar las cabezas, utilice una cinta química no abrasiva (mojada) de limpieza de cabezas de alta calidad, o solicite la limpieza de las cabezas a un profesional. Si la imagen no mejora después de reproducir una cinta de limpieza de cabezas una vez en el VCR, reprodúzcala varias veces antes de solicitar servicio.

**NO INTENTE LIMPIAR LAS CABEZAS DE VIDEO O REPARAR LA UNIDAD QUITANDO LA CUBIERTA SUPERIOR.**

- NOTAS:**
- Las cabezas de video pueden finalmente llegar a desgastarse y tendrán que ser cambiadas cuando sean incapaces de producir imágenes claras.
  - Para ayudar a prevenir la obstrucción de las cabezas de video, utilice solamente cintas VHS de buena calidad. Deseche cintas desgastadas.



## ESPECIFICACIONES

<b>TELEVISOR</b>	
Tubo de imagen:	19" (medidas diagonalmente)
Tipo de sintonizador:	Cuarzo PLL frecuencia sintetizada
Canales de recepción:	VHF: 2-13 UHF: 14-69 CATV: 14-36 (A)-(W) 37-59 (AA)-(WW) 60-85 (AAA)-(ZZZ) 86-94 (86)-(94) 95-99 (A-5)-(A-1) 100-125 (100)-(125) 01 (5A)
Entrada de antena:	Cable coaxial de entrada de VHF/UHF 75 ohmios
Altavoz:	3", 8 ohmios x 1
Potencia de salida de audio	1,5W
<b>VCR</b>	
Sistema de video:	VHS, sistema de exploración helicoidal de 2 cabezas giratorias
Señal de video:	NTSC color
Cassette de cinta:	VHS
Pista de audio:	1 pista
Velocidad de la cinta:	SP: 33,35 mm./seg. LP: 16,67 mm./seg. SLP: 11,12 mm./seg.
Tiempo de F.FWD/REW en 25°C(77°F):	F.FWD: Aproximadamente 4 minutos y 50 segundos REW: Aproximadamente 2 minutos y 30 segundos (cassette T-120)
Velocidad de búsqueda:	SP: 3 y 5X velocidad normal LP: 7 y 9X velocidad normal SLP: 9 y 15 X velocidad normal
<b>GENERALIDADES</b>	
Fuente de alimentación:	120V CA, 60 Hz
Consumo de energía:	86 Vatios
Dimensiones:	A 19-1/4" x Prof. 18-5/16" x Alt. 19-1/16"
Peso:	41,9 libras
Entradas:	Video: (RCA) 1Vp-p, 75 ohmios Audio: (RCA) -8dBm/50K ohmios
Temperatura de almacenamiento:	-20°C a 60°C (-4°F a 140°F)
Temperatura de operación:	5°C a 40°C (41°F a 104°F)
Accesorio:	Control Remoto

Las especificaciones están sujetas a cambio sin aviso.

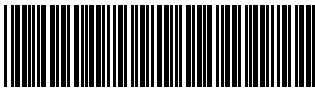

\*J5M10421A\*

04/06 U

Printed in Thailand  
Impreso en Tailandia





## Free Manuals Download Website

<http://myh66.com>

<http://usermanuals.us>

<http://www.somanuals.com>

<http://www.4manuals.cc>

<http://www.manual-lib.com>

<http://www.404manual.com>

<http://www.luxmanual.com>

<http://aubethermostatmanual.com>

Golf course search by state

<http://golfingnear.com>

Email search by domain

<http://emailbydomain.com>

Auto manuals search

<http://auto.somanuals.com>

TV manuals search

<http://tv.somanuals.com>