



TV. VIDEO. AUDIO. MECABLITZ

Florida 37 TC 31-VT

Bedienungsanleitung
Operating Instructions



Wissenswertes

Sehr geehrte Kundin,
sehr geehrter Kunde,

wir freuen uns, daß Sie sich für dieses TV-Gerät mit perfekter Technik entschieden haben.

Damit diese perfekte Technik zu einem ungetrübten Fernsehgenuß wird, sollten Sie sich ein wenig Zeit nehmen, die Bedienungsanleitung zu lesen.

Ihre METZ-Werke

Inhaltsverzeichnis

1. Die Fernbedienung	3	5. Weitere Funktionen	8
Bedientasten am Gerät	3	Anschluß von Zusatzgeräten	8
2. Aufstellen und Sicherheitshinweise	4	Bildschirmanzeigen	8
3. Fernsehbetrieb	5	Umschalten von 4:3 auf 16:9 Format	8
Einschalten	5	6. Videotext	9
Standby Modus	5	Aufrufen von Videotext	9
Programmwahl	5	Wahl einer Videotextseite	9
Einstellen der Lautstärke	5	Aufruf einer Indexseite (Übersicht)	9
MUTE/Tonstopp	5	Videotext bei laufendem TV-Programm	9
4. Die Menüs	5	Umschalten zwischen Videotext und TV-Programm	9
Bedienung der Menüs	5	Doppelte Schriftgröße	9
Ein- und Ausschalten der Menüs	5	Antwortfreigabe oder Rätselauflösung	9
4.1 Das Programm-Menü	6	Stoppen des automatischen Seitenwechsels	9
Einstellen und Speichern der Sender	6	Zeitanzeige bei TV-Betrieb	9
4.2 Das Bild-Menü	6	Verlassen von Videotext	9
Bildeinstellungen: „Normal“, „Normal+“, „Normal-“	6	7. Anschluß von Zusatzgeräten	10
Verändern der Bildeinstellung	6	Pay-TV-Decoder	10
Abruf persönlicher Grundeinstellungen	6	Anschluß eines Pay-TV-Decoders an das TV-Gerät	10
4.3 Das Ton-Menü	7	Anschluß eines Videorecorders	10
Lautstärke	7	Anschluß eines Decoders an den Videorecorder	11
Tonstopp/Mute	7	Kopfhörer	11
4.4 Sonderfunktionen - EXTRA Menü	7	8. Hinweise und Fehlersuche	11
SLEEP Timer	7	9. Technische Daten	12
Erinnerungstimer (ALARM)	7		
Kindersicherung (LOCK)	7		
Korrektur von Abweichungen	7		
Bevorzugte Programme	7		

1. Die Fernbedienung

Um das TV-Gerät mit der Fernbedienung bedienen zu können, muß es im Stand-by Betrieb stehen (Netztaсте gedrückt) oder in den Fernsehbetrieb geschaltet sein. Die Fernbedienung sollte bei Benutzung in Richtung Fernsehgerät zeigen

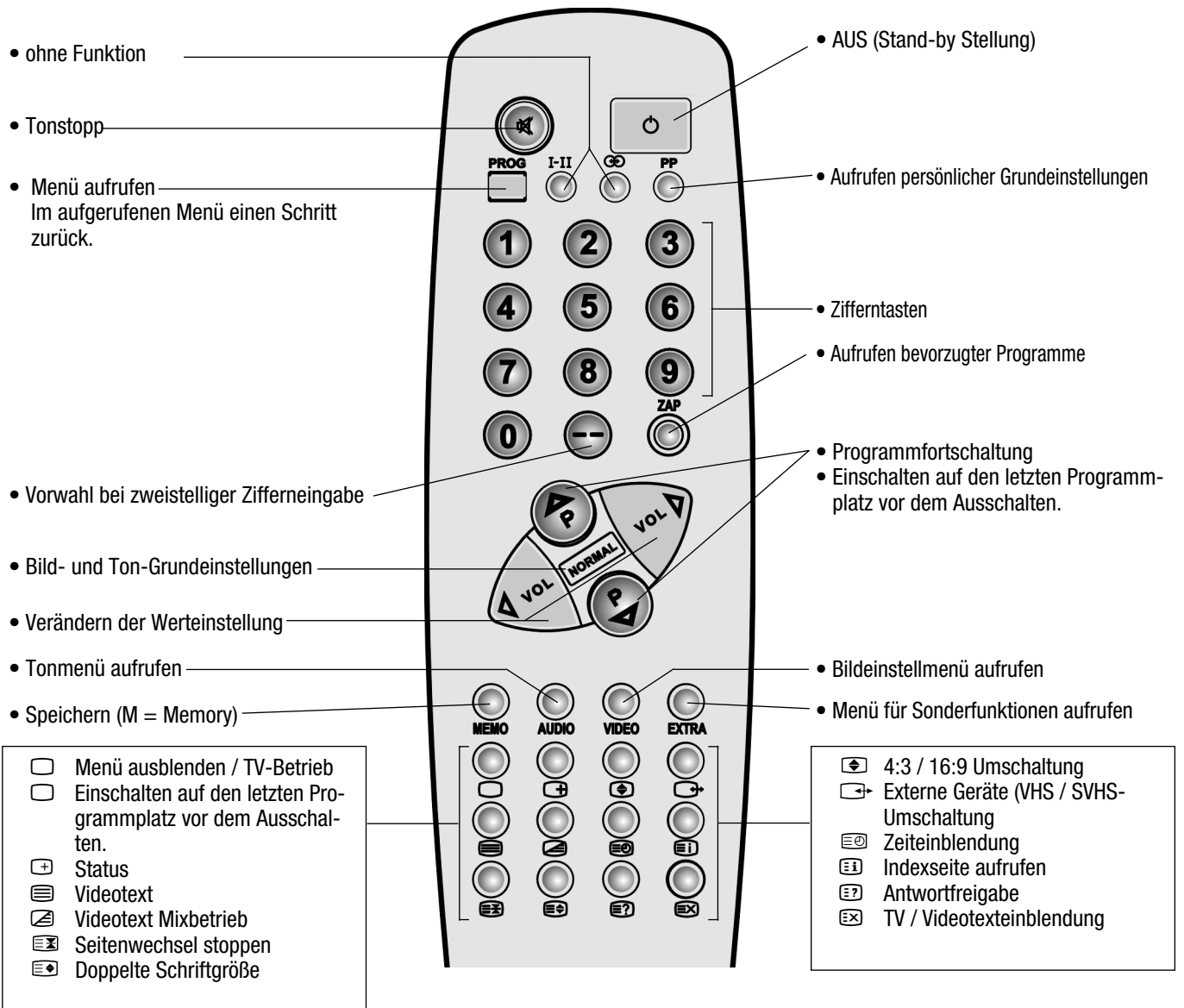

Bedientasten am TV-Gerät

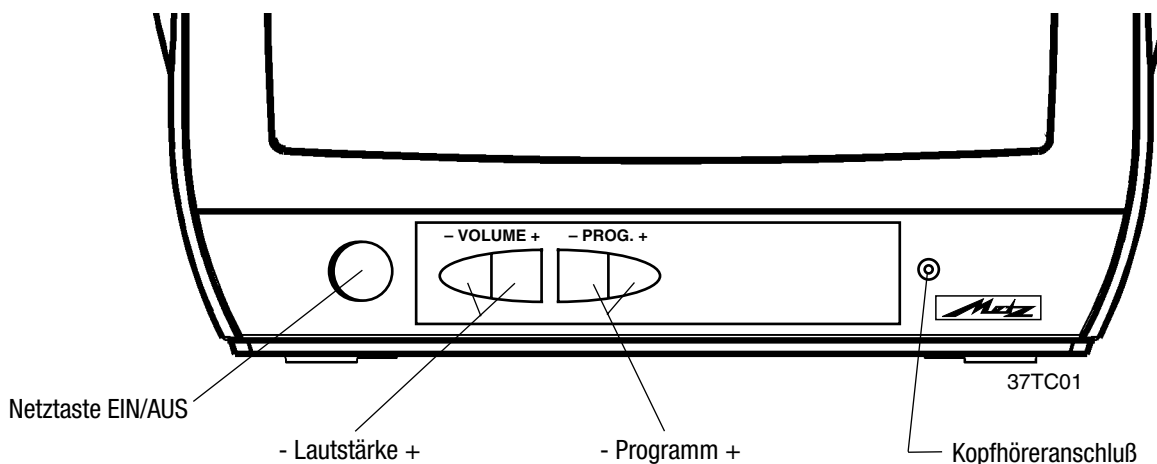

2. Aufstellen und Sicherheitshinweise

Aufstellen

Achten Sie darauf, daß kein helles Licht oder Sonnenschein direkt auf den Bildschirm fällt. Es können Spiegelungen entstehen, die die Brillanz des Bildes beeinträchtigen.

Der günstigste Betrachtungsabstand ist die 5-fache Bildschirmdiagonale, bei Geräten mit 37 cm Bildschirm also ca. 1,8 m.

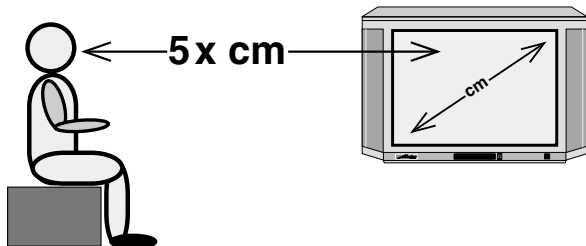

Fernsehergeräte benötigen eine ausreichende Kühlung. Die Öffnungen in der Rückwand dürfen nicht durch Gardinen, Deckchen, Zeitungen o. ä. verdeckt werden. Die Lüftungsschlitze an der Geräteunterseite müssen frei zugänglich bleiben, denn darüber saugt das Gerät die Kühlluft an.

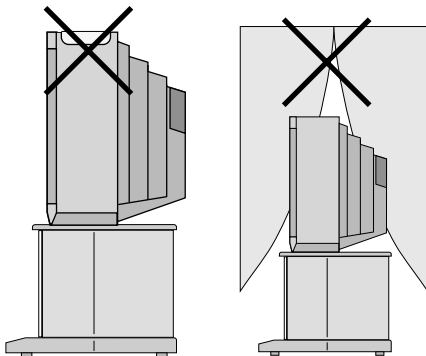

Stellen Sie Ihr Gerät nicht direkt neben einer Heizung auf; die Kühlung könnte beeinträchtigt werden.

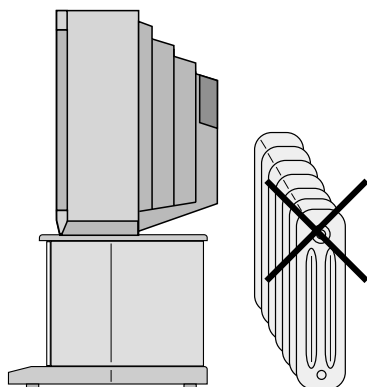

Sorgen Sie für einen ausreichenden Kühlluftstrom, wenn Sie Ihr Gerät in einen Einbauschränk stellen.

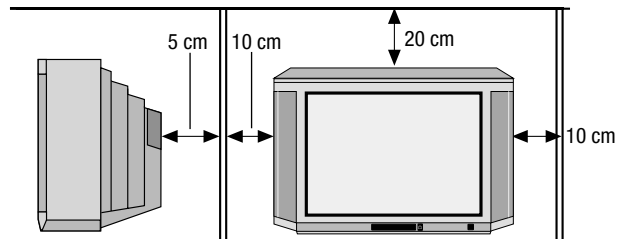

Auf oder über das TV-Gerät gehören keine
- brennenden Kerzen
- Gefäße mit Flüssigkeit.

Heißes Wachs und Flüssigkeiten, die ins Geräteinnere gelangen, zerstören die elektrischen Bauteile Ihres TV-Gerätes. Die elektrische Sicherheit des Gerätes ist in solchen Fällen nicht mehr gewährleistet.

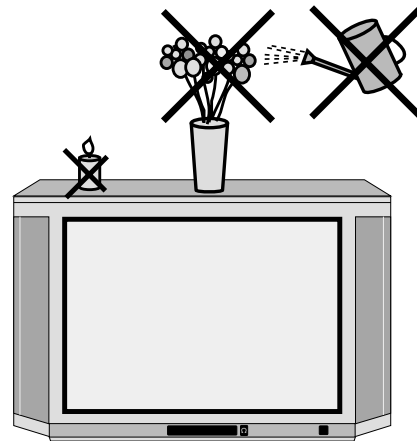

Ihr Gerät ist für den Betrieb in trockenen Räumen bestimmt. Benutzen Sie Ihr TV-Gerät nicht in einem feuchten Raum (z. B. Badezimmer, in der Nähe eines Waschbeckens oder einer Waschmaschine). Sollten Sie ausnahmsweise das Gerät im Freien betreiben, so sorgen Sie bitte dafür, daß es vor Feuchtigkeit (Regen, Wasserspritzer, Betauung) geschützt ist.

Netzanschluß

Verbinden Sie den Netzstecker mit einer Steckdose. Das Gerät ist für 230 V Wechselspannung ausgelegt.

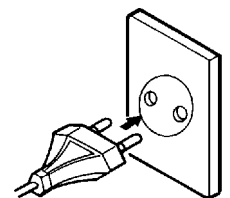

Bei Sturm oder Gewitter Netzstecker ziehen! Dies gilt auch für längere Benutzungspausen, wie Urlaub.

Die in diesem TV-Gerät entstehende Röntgenstrahlung ist ausreichend abgeschirmt.

3. Fernsehbetrieb

Einschalten

- Drücken Sie die Netztaste.
- Es blinkt eine rote Lampe auf. Das Gerät ist im Standby-Zustand.
- Drücken Sie eine Zifferntaste um das gewünschte Programm einzuschalten.
- Mit der P Δ oder P ∇ Taste wird der Programmplatz angewählt, der vor dem Ausschalten gesehen wurde.

Standby Modus

- Mit der Taste  rechts oben an der Fernbedienung wird das Gerät auf Standby geschaltet.
- Die rote Lampe zeigt den Standby-Zustand an.
- Durch Drücken einer Ziffern- oder P Δ /P ∇ Taste auf der Fernbedienung kann das Gerät wieder eingeschaltet werden. 4 Minuten nach Sendeschluß schaltet es automatisch auf Standby. Auch im Standby-Modus verbraucht Ihr Fernseher Energie. Wir empfehlen daher, zum Sendeschluß das Gerät mit der Netztaste auszuschalten.

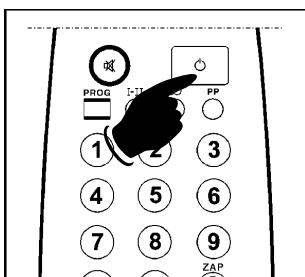

Programmwahl



Das gewünschte Programm kann mit den Ziffern- oder den Tasten P Δ /P ∇ auf der Fernbedienung direkt angewählt werden.

Zweistellige Programmplätze geben Sie mit Vorwahl der Taste -- ein. Sobald im Bildschirm das „--“ Symbol eingeblendet ist, können Sie mit den Zifferntasten den zweistelligen Programmplatz eingeben.

Einstellen der Lautstärke

Die Tasten \triangleleft VOL / VOL \triangleright dienen zum Einstellen der gewünschten Lautstärke.

MUTE/Tonstopp

Nach Drücken der Taste  erscheint das Symbol  auf dem Bildschirm und der Ton wird abgeschaltet. Bei erneutem Druck auf die Taste  oder Betätigen der Taste VOL \triangleright wird der Ton wieder eingeschaltet.

4. Die Menüs

Die Menüsteuerung des TV-Gerätes ermöglicht eine leichte Handhabung der vielseitigen Funktionen. Die Steuerungsbefehle werden auf dem Bildschirm angezeigt.

Bedienung der Menüs

Um die Zahl der Fernbedienungstasten einzuschränken, sind weniger häufig benutzte Funktionen über Menüs zugänglich. Sie können über folgende Tasten aufgerufen werden:

PROG Taste:

Aufruf des Programm-Menüs. Dieses Menü dient zur Einstellung von Sendern, Sendenorm, VTR, der automatischen Frequenzabstimmung (AFC) und der Speicherung von Sendern auf bestimmten Programmplätzen.

ROTE Taste:

Dient zum Speichern der Einstellungen.

GRÜNE Taste:

Aufruf des Ton-Menüs. Über dieses Menü wird die Lautstärke eingestellt.

GELBE Taste:

Aufruf des Bild-Menüs. Dient zur Einstellung von Helligkeit, Farbstärke, Kontrast und Bildschärfe.

BLAUE Taste:

Aufruf des Menüs für Sonderfunktionen. Mit Hilfe dieses Menüs werden Sleep Timer, Erinnerungstimer und Kindersicherung eingestellt.

 **Zum Verlassen des Menüs TV-Taste  drücken!**

Ein- und Ausschalten der Menüs

- Drücken Sie **PROG** oder die gewünschte farbige Taste auf der Fernbedienung.
- Das gewählte Menü erscheint auf dem Bildschirm.
- Steuern Sie das gewünschte Feld mit den P Δ /P ∇ Tasten an.
- Das gewählte Feld leuchtet auf.
- Mit den Tasten \triangleleft VOL oder VOL \triangleright können Sie nun Ihre Einstellung vornehmen.
- Speichern Sie diese Einstellung mit der ROTEN Taste.
- Verlassen Sie das Menü durch Druck auf die TV-Taste .

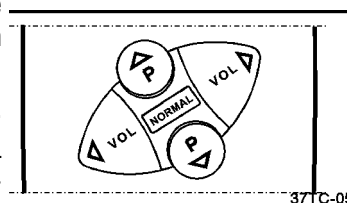

Auf den folgenden Seiten werden die einzelnen Menüs im Detail beschrieben.

4. Die Menüs

4.3 Das Ton-Menü

In das Ton-Menü gelangen Sie durch Drücken der GRÜNEN Taste. Dort können Sie Änderungen an der Lautstärke vornehmen.

Das Ton-Menü ermöglicht die Eingabe persönlicher Einstellungen, Veränderung der Lautstärke und Tonstopp.

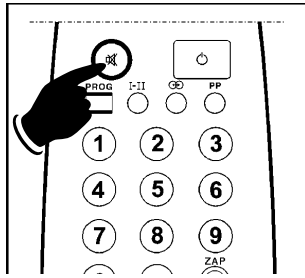

- Stellen Sie im Feld „VOL“ mit den Tasten ◀ VOL oder VOL ▶ den gewünschten Wert ein.
- Speichern Sie diesen Wert mit der ROTEN Taste.

Lautstärke

Die Lautstärke kann sowohl im Ton-Menü als auch über die Fernbedienung mit den Tasten ◀ VOL oder VOL ▶ verändert werden.

Tonstopp/Mute

Mit der Taste * an der Fernbedienung kann der Ton ausgeschaltet werden.

Um den Ton wieder einzuschalten, müssen Sie:

1. die Taste * erneut drücken.
2. die Taste VOL ▶ drücken.
3. Bei Aufheben des Tonstopps ist die letzte Einstellung wiederhergestellt.

Während des Tonstopps wird das Tonstoppsymbol auf dem Bildschirm angezeigt.

4.4 Sonderfunktionen - EXTRA Menü

In das EXTRA Menü gelangen Sie durch Drücken der BLAUEN Taste. Hier können Sie verschiedene Sonderfunktionen aktivieren, wie SLEEP und Erinnerungstimer (ALARM), Kindersicherung

SLEEP	-
ALARM	-
LOCK PRG	4 -
OFFSET	LIST

(LOCK) und die Untermenüs für bevorzugte Programme (LIST, BLAUE Taste) und Korrektur von Abweichungen (GELBE Taste).

SLEEP Timer

Mit dem SLEEP Timer kann das TV-Gerät nach einer festgelegten Ausschaltzeit (10 - 90 Min., in 10 Min.-Schritten) in den Standby-Betrieb geschaltet werden. In der letzten Minute vor dem Ausschalten leuchtet der Hinweis SLEEP auf dem Bildschirm.

- Drücken Sie die BLAUE Taste, um das EXTRA Menü aufzurufen.
- Wählen Sie mit der Taste P▲ oder P▼ das SLEEP Feld an.
- Stellen Sie die Ausschaltzeit durch Drücken der Taste ◀ VOL oder VOL ▶ ein.
- Drücken Sie die TV-Taste □ um das Menü zu verlassen.

Erinnerungstimer (ALARM)

Die Erinnerungszeit wird im „Alarm“ Feld des EXTRA Menüs programmiert. Es kann eine Zeit von 01 - 60 Min. (in 1 Min.-Schritten) festgelegt werden. Die Eingabe wird durch Drücken der ROTEN Taste gelöscht.

- Drücken Sie die BLAUE (EXTRA) Taste, um das EXTRA Menü aufzurufen.
- Wählen Sie mit der Taste P▲ oder P▼ das ALARM Feld an.
- Stellen Sie die Erinnerungszeit durch Drücken der ◀ VOL oder VOL ▶ Taste ein. Die Eingabe kann durch Drücken der ROTEN Taste gespeichert werden.
- Drücken Sie die TV-Taste □, um das Menü zu verlassen.
- Nach Ablauf der eingegebenen Zeit erscheint auf dem Bildschirm „ALARM“ und ein Alarmton erklingt. Mit der ROTEN Taste kann der ALARM gelöscht werden.

Kindersicherung

Bei diesem Fernsehgerät können einzelne Programmplätze Ihrer Wahl gesperrt werden. Bild und Ton sind dann ausgeschaltet. Die Kindersicherung wird im LOCK PRG Feld des EXTRA Menüs eingestellt und gelöscht. Wird ein gesperrtes Programm aufgerufen, erscheint anstelle der Sendung ein entsprechender Hinweis auf dem Bildschirm. Die Kindersicherung kann nur über das EXTRA Menü wieder aufgehoben werden.

- Drücken Sie die BLAUE (EXTRA) Taste, um das EXTRA Menü aufzurufen.
- Wählen Sie mit der Taste P▲ oder P▼ das LOCK PRG Feld an.
- Sperren Sie das Programm durch Drücken der Taste VOL ▶. Neben der Programmnummer erscheint ein + Zeichen.
- Heben Sie die Sperrung durch Drücken der Taste ◀ VOL auf. Neben der Programmnummer erscheint ein - Zeichen.
- Drücken Sie die TV-Taste □ um das Menü zu verlassen.

Korrektur von Abweichungen

Im Menü OFFSET können bei Anschluß externer Geräte Abweichungen in Lautstärke (XVOL) und Kontrast (XCON) ausgeglichen werden. Das Feld TBRI dient zur Einstellung der Helligkeit im Videotext Modus. Im aufgerufenen EXTRA Menü die GELBE Taste drücken. Mit der Taste P▲ oder P▼ ein Feld anwählen und mit der Taste ◀ VOL oder VOL ▶ den Wert ändern. Die geänderten Werte werden mit der ROTEN Taste gespeichert.

Bevorzugte Programme

Sie haben die Möglichkeit, im Untermenü LIST des EXTRA Menüs bis zu 8 bevorzugte Programme in einer Liste zu speichern. Über die COPY Funktion (GRÜNE Taste) wird der angewählte Programmplatz auf den ersten freien Platz der Liste gesetzt, usw.

2	--
4	--
7	--
5	--
M	COPY CLEAR

Mit der blauen Taste können die gespeicherten Programme wieder gelöscht werden.

4. Die Menüs

Alternative Vorgehensweise:

- BLAUE Taste zweimal drücken.
- Mit der P \triangle oder P ∇ Taste eine Position in der Liste anwählen.
- Die \triangleleft VOL oder VOL \triangleright Taste so oft drücken, bis der gewünschte Programmplatz in der Liste steht.
- Soll ein Programmplatznummer gelöscht werden - die \triangleleft VOL oder VOL \triangleright Taste so oft drücken, bis - - erscheint.
- bearbeitete Liste mit der ROTEN Taste speichern.

Mit der Taste **ZAP** können im Fernsehbetrieb die in der Liste gespeicherten bevorzugten Programme der Reihe nach abgerufen werden.

Zusätzlich erscheint ein „+“ als Kennzeichen der ZAP-Liste hinter der Programmplatznummer.

5. Weitere Funktionen

Anschluß von Zusatzgeräten an der EURO-Buchse

Ihr Fernsehgerät hat EXT und RGB Anschlüsse.

Mit der Taste $\square \rightarrow$ für Zusatzgeräte können Sie auf den gewünschten Modus umschalten.

Bildschirmanzeigen

Bei Druck auf die Statustaste $\square +$ erscheinen am Bildschirm kurz folgende Anzeigen:

- Programmplatznummer und Empfangsbereich
- Tonmodus
- 4:3 oder 16:9 Bildformat
- Sleep Timer (Anzeige der Minuten bis zum Abschalten des TV-Gerätes).
- Alarm (Anzeige der Minuten bis zum Einschalten des Alarmes).

Bei Videotextübertragung wird das entsprechende Thema am unteren Bildschirmrand angezeigt.

Umschalten von 4:3 auf 16:9 Format

Mit der $\square \leftrightarrow$ Taste können Sie vom 4:3 auf 16:9 Format umschalten und umgekehrt.

6. Videotext

Videotext ist ein Service, der den Empfang von Informationen über ein in der Übersicht (Index) aufgeführtes Thema ermöglicht.

☞ **Bei Videotextbetrieb sind Veränderungen an Helligkeit, Kontrast, Farbstärke, Bildschärfe oder Menüsteuerung nicht möglich.**

Aufrufen von Videotext

- Wählen Sie einen Sender, der Videotextinformationen übermittelt.
- Drücken Sie die Taste . Am Bildschirm erscheint eine Übersicht (Index).

Wahl einer Videotextseite



- Geben Sie die gewünschte Videotextseite mit den entsprechend Zifferntasten ein.



Die gewählte Seitennummer erscheint links oben am Bildschirm. Ist die betreffende Seite gefunden, wird sie am Bildschirm dargestellt.

- Zum Weiterblättern drücken Sie die Taste P \blacktriangle .
- Zum Zurückblättern drücken Sie die Taste P \blacktriangledown .

Wahl einer Videotextunterseite

Im Videotextmodus können Sie durch Drücken der Taste  Videotextunterseiten direkt anwählen.



Beispiel: Die Videotextseite 423 in der ARD besteht aus vier Seiten und Sie möchten die dritte Unterseite direkt aufrufen. Rufen Sie im Videotextmodus die Seite 423 auf, drücken die Taste  und geben Sie die Seitennummer im Format „0003“ ein. Durch Drücken der Taste  können Sie zum TV-Bild wechseln.

Nachdem die Unterseite „0003“ gefunden wurde, erscheint auf dem Bildschirm links oben die Anzeige **0003**. Drücken Sie nun die Taste  oder  und Sie können die Seite betrachten.



Aufruf der Indexseite (Übersicht)

- Durch Drücken der Taste  wird die Übersicht aufgerufen.
- Sie können aber auch eine Seitennummer eingeben (z.B. 100, 200, 300 ...).

Videotext bei laufendem TV-Programm

- Mit der Mix Modus Taste  können Sie Videotext in das laufende Programm einblenden.
- Durch erneutes Drücken der Videotexttaste  kehren Sie in den Videotext Modus zurück.

Umschalten zwischen Videotext und TV-Programm

Wird im Videotext Modus eine Seitenzahl eingegeben und danach die Taste  gedrückt, können Sie Ihr Fernsehprogramm weiterverfolgen (links oben am Bildschirm erscheint das Videotextsymbol ). Sobald die eingegebene Seite gefunden ist, wird deren Nummer in das Fernsehprogramm eingeblendet.

Wenn Sie nun die Videotexttaste  drücken, schaltet das Gerät auf die gewählte Videotextseite um.

Doppelte Schriftgröße



- Bei Drücken der  Taste wird der obere Teil der dargestellten Seite in doppelter Schriftgröße angezeigt.
- Bei erneutem Drücken der Taste erscheint der untere Teil der Seite in doppelter Schriftgröße.
- Der dritte Druck auf diese Taste führt zurück zur normalen Schriftgröße der gesamten Seite.

Antwortfreigabe oder Rätselauflösung



- Verborgene Antworten zu Quiz- oder Rätselfragen werden angezeigt, wenn Sie die Auflösungstaste  drücken.
- Durch erneuten Druck dieser Taste werden die Antworten wieder verborgen.

Stoppen des automatischen Seitenwechsels



Es gibt Videotextseiten, die mehrere Unterseiten haben. Wird eine solche Videotextseite angewählt, so werden die Unterseiten in kurzen Zeitabständen weitergeschaltet.

- Falls Sie den automatischen Seitenwechsel stoppen möchten, drücken Sie die Stoptaste .
- Soll die nächste Textseite angezeigt werden, drücken Sie die Stoptaste  erneut.

Zeitanzeige bei TV-Betrieb

Zum Einblenden der Zeitanzeige zuerst die Taste  zweimal drücken und danach die Zeittaste  einmal drücken. Auf dem Bildschirm erscheint bei Sendern die Videotext ausstrahlen, die Zeit in weiß auf blauem Hintergrund. Bei erneutem Druck auf die Taste wird die Zeit wieder ausgeblendet.

Verlassen von Videotext

Drücken Sie die Taste  oder die Videotext Taste . Das vorher eingestellte Fernsehprogramm erscheint dann wieder auf dem Bildschirm.

7. Anschluß von Zusatzgeräten

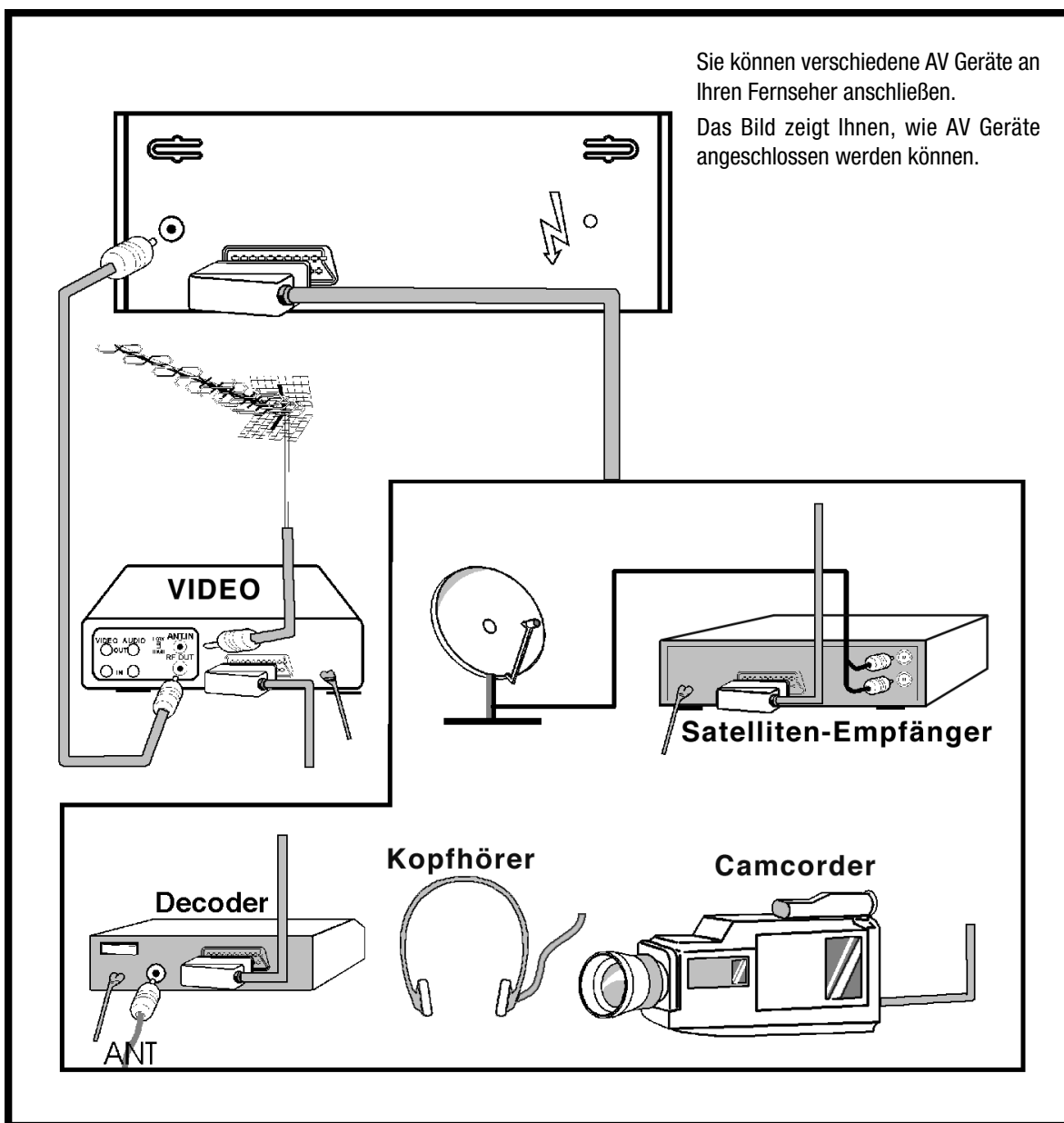

Pay-TV-Decoder

Mit diesem Zusatzgerät können codiert gesendete Programme (z.B. Premiere Sender) entschlüsselt und auf dem Bildschirm sichtbar gemacht werden. Um einen Decoder anschließen zu können, benötigen Sie ein EURO Kabel (=Scart), bei dem alle 21 Pole belegt sind.

Wenn Pay-TV-Sendungen auch mit einem Videorecorder aufgezeichnet werden sollen, empfehlen wir, den Decoder direkt an den Videorecorder anzuschließen. Besteht diese Möglichkeit nicht, so kann der Decoder am TV-Gerät angeschlossen werden.

Einzelheiten erfahren Sie von Ihrem Händler und aus den jeweiligen Decoder Unterlagen.

Anschluß eines Pay-TV-Decoders an das TV-Gerät über die Antennenbuchse

Antennenkabel wie abgebildet anschließen.

Anschluß eines Decoders an das TV -Gerät über die EURO-Buchse (Scart)

Falls Ihr Decoder über einen EURO Anschluß verfügt, können Sie die Bildqualität verbessern, wenn Sie den Decoder mit einem EURO Kabel an die EURO-Buchse anschließen.

Anschluß eines Videorecorders

Der SVHS - Betrieb an der EURO-Buchse ist nicht möglich.

Antennenkabel wie abgebildet anschließen. Auch hier empfehlen wir den Anschluß über EURO Kabel an die EURO-Buchse, um eine verbesserte Bildqualität zu erhalten.

Wenn Sie den Videorecorder starten, so schaltet das TV-Gerät, sofern Ihr Videorecorder eine Schaltspannung liefert, automatisch auf den AV-Programmplatz.

Suchen und Speichern des VCR Testsignals

- Antennenausgang des Videorecorders über Antennenkabel mit der Antennenbuchse des TV-Gerätes verbinden.

7. Anschluß von Zusatzgeräten

Anschluß eines Videorecorder

- Bespielte Kassette in den Videorecorder einlegen.
- Wiedergabe starten oder das Testsignal des Videorecorders einschalten. Das Testsignal der meisten Videorecorder liegt im Bereich der Standardkanäle Ch 30 bis Ch 40 (siehe Bedienungsanleitung des Videorecorders).
- Am Fernsehgerät das Programm Menü aufrufen.
- Nach dem Testsignal des Videorecorders auf die gleiche Weise suchen wie beim Einstellen und Speichern der Sender. Siehe Programm Menü.
- Testsignal auf einen Programmplatz zwischen 0 und 99 speichern. Wir empfehlen Programmplatz 0.

Anschluß eines Decoders an den Videorecorder

Einige Videorecorder haben einen EURO-Anschluß für Decoder.

Verbinden Sie ein EURO Kabel mit dem EURO Anschluß Ihres Decoders und dem EURO Anschluß Ihres Videorecorders. Siehe auch Videorecorder Bedienungsanleitung.

Kopfhörer

Kopfhörer an die Kopfhörerbuchse des TV-Gerätes anschließen.

Dadurch werden die Lautsprecher stummgeschaltet und die Tonwiedergabe erfolgt über den Kopfhörer.

Die Tasten < VOL / VOL > dienen zum Einstellen der gewünschten Lautstärke.

 **Nur Kopfhörer mit einem 3-poligen Klinkenstecker verwenden !**

Die Verwendung eines Kopfhörers mit einem **2-poligen** Klinkenstecker kann zu einer Beschädigung des Gerätes führen.

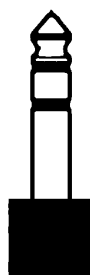

3-polig

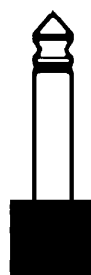

2-polig

8. Hinweise und Fehlersuche

Reinigung des Gerätes



Vor dem Reinigen ist das Gerät mit dem Netzschalter auszuschalten!

Für das Gehäuse verwenden Sie bitte nur ein weiches, trockenes oder ganz leicht angefeuchtetes Tuch. Vermeiden Sie die Anwendung von scharfen Reinigungsmitteln. Diese könnten den Lack und die Bedruckung beschädigen.

Für den Bildschirm verwenden Sie ein leicht angefeuchtetes Fensterleder!.

Schlechte Bildwiedergabe

- Ist der Sender richtig eingestellt?
Befindet sich das TV-Gerät oder Antenne in unmittelbarer Nähe von Lautsprechern, ungeerdeten Audiogeräten oder Neonlichtern?
- Berge und hohe Gebäude können Doppel- oder Geisterbilder verursachen.
In einigen Fällen kann die Bildqualität durch Verändern der Ausrichtung der Außenantenne verbessert werden.
- Sind TV-Bild oder Videotextinformation nicht zu erkennen?
Überprüfen Sie, ob die korrekte Kanal eingegeben ist und stellen Sie ggf. den Kanal mittels Feineinstellung ein.

Kein Bild

- Ist die Antenne korrekt angeschlossen?
- Sind die Stecker ganz in die Antennenbuchse eingeschoben?
- Ist das Antennenkabel einwandfrei und mit geeigneten Steckern versehen?
- Haben Sie die richtige Taste an der Fernbedienung gedrückt? Versuchen Sie es noch einmal.
- Haben Sie nach Videotextempfang noch einmal die  Taste gedrückt?
- Haben Sie die Kindersicherung abgeschaltet?

Ton

- Haben Sie eventuell den Ton mit der Tonstoptaste (MUTE) abgeschaltet?

Fernbedienung

Wenn Ihr TV-Gerät nicht auf die Fernbedienung anspricht, drücken Sie nochmals die Taste . Vielleicht sind die Batterien verbraucht. Siehe „Aufstellen“. Sie können das Gerät immer noch über die Tasten an der Frontseite bedienen.

Anschlüsse

Überprüfen Sie, ob Ihre Zusatzgeräte korrekt angeschlossen und eingeschaltet sind.

Falls Sie keine Lösung finden, schalten Sie Ihr Fernsehgerät für einige Sekunden aus und wieder ein.

Versuchen Sie nie, selbst Reparaturen vorzunehmen. Setzen Sie sich mit Ihrem Händler oder einem qualifizierten Fernsehtechniker in Verbindung.

9. Technische Daten

Sendenorm	PAL B/G
Empfangsbereich	VHF (Kanal 2-4 / Kanal 5-12) UHF (Kanal 21-69)
Hyperband	Kabel TV (Sonderkanal S1-S20) (Sonderkanal S21-S41)
Anzahl der Programmplätze	100 (0 - 99)
Programmanzeige	OSD
Antenneneingang	75 Ohm (asymmetrisch)
Netzspannung	230V AC, 50 Hz
Leistungsaufnahme	50 W max.
Audioausgang	Mono
Lautsprecher	16 Ω / 3W
Tonendstufe	2 W Musikleistung
Bildröhre	14"
Abmessungen (TxLxH)	376,5 x 376 x 340 mm
Gewicht	9 kg

Read this first

Dear customer,

We are happy you have chosen this TV set of such a discerning design.

To ensure that the sophisticated technology of this television becomes the ultimate in viewing pleasure, we recommend that you please study these Operating Instructions carefully.

Contents

1. The remote control	14	Displaying Teletext on top of the current TV programme	..20
Control keys on the TV	14	Switching between Teletext and TV programme20
2. Setting up and safety notes	15	Double-height text	20
3. TV operation	16	Revealing the answers to questions	20
Switching on	16	Stopping automatic paging	20
Standby mode	16	Displaying the time in TV mode	20
Programme selection	16	Quitting Teletext	20
Adjusting the volume	16	7. Connecting external devices	21
Mute	16	Pay-TV decoder	21
4. Menu system	16	Connecting a Pay-TV decoder to the TV set	21
Using the menus	16	Connecting a video recorder	21
Calling and terminating the menus	16	Connecting a decoder to the video recorder	22
4.1 The Programme Menu	17	Headphones	22
Selecting and storing stations	17	8. Notes and fault-finding	22
4.2 The Video Menu	17	9. Technical data	22
Normal, Normal+, Normal- settings	17		
Adjusting the picture settings	17		
Calling „personal preference“ (PP) settings	17		
4.3 The Audio Menu	18		
Volume	18		
Mute	18		
4.4 Special functions - the EXTRA Menu	18		
SLEEP timer	18		
ALARM timer	18		
Childlock	18		
Correcting offsets	18		
Favourite programmes	18		
5. Further functions	19		
Connecting external devices	19		
Screen displays	19		
Switching between picture formats 4:3 and 16:9	19		
6. Teletext	20		
FASTTEXT - TOPTTEXT	20		
Calling the Teletext function	20		
Selecting a Teletext page	20		
Calling the index page	20		



The remote control

The television must be in standby mode (ON/OFF key depressed) when it is to be operated by remote control. Always point the remote control in the direction of the TV for operation.

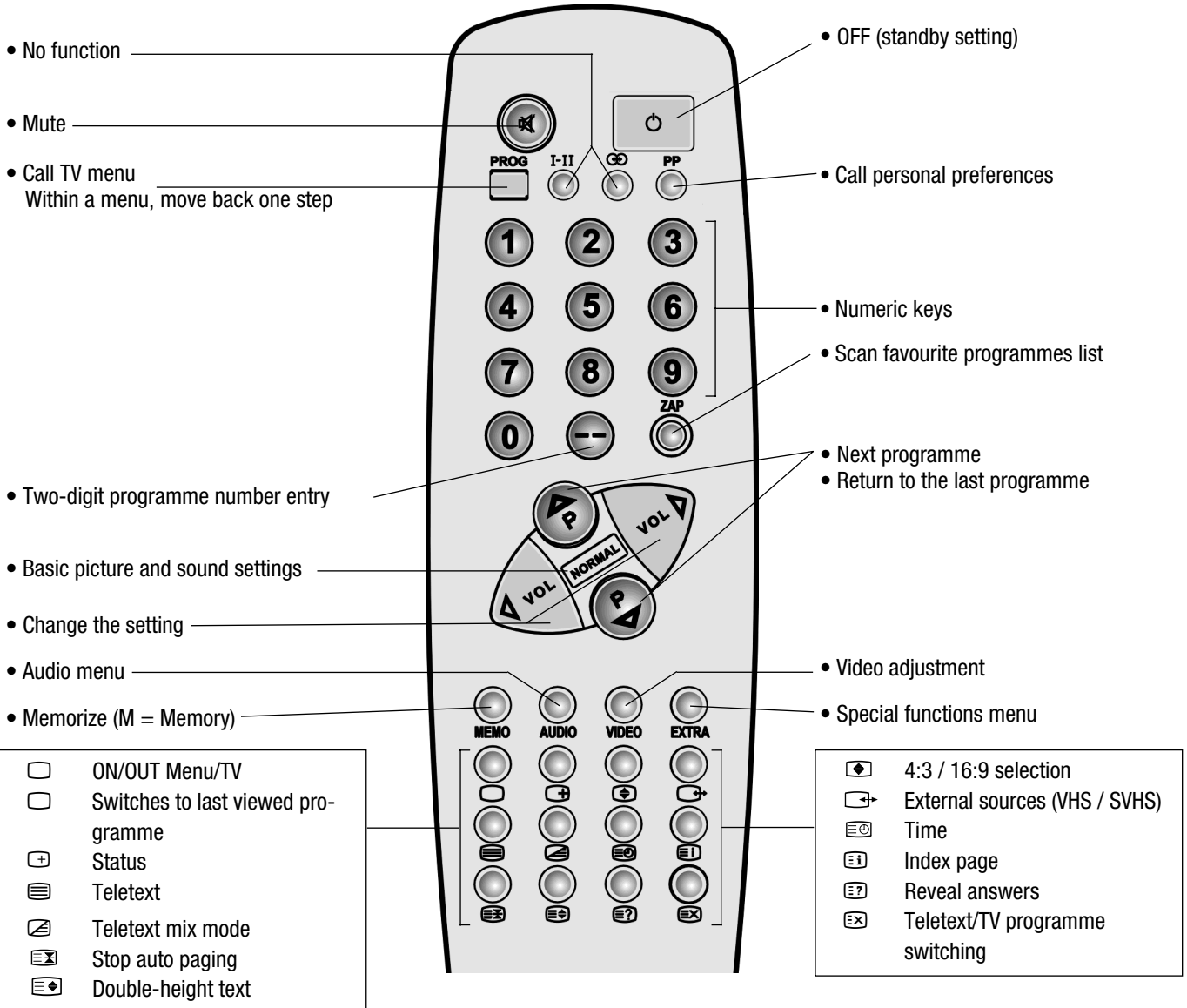

Control keys on the TV

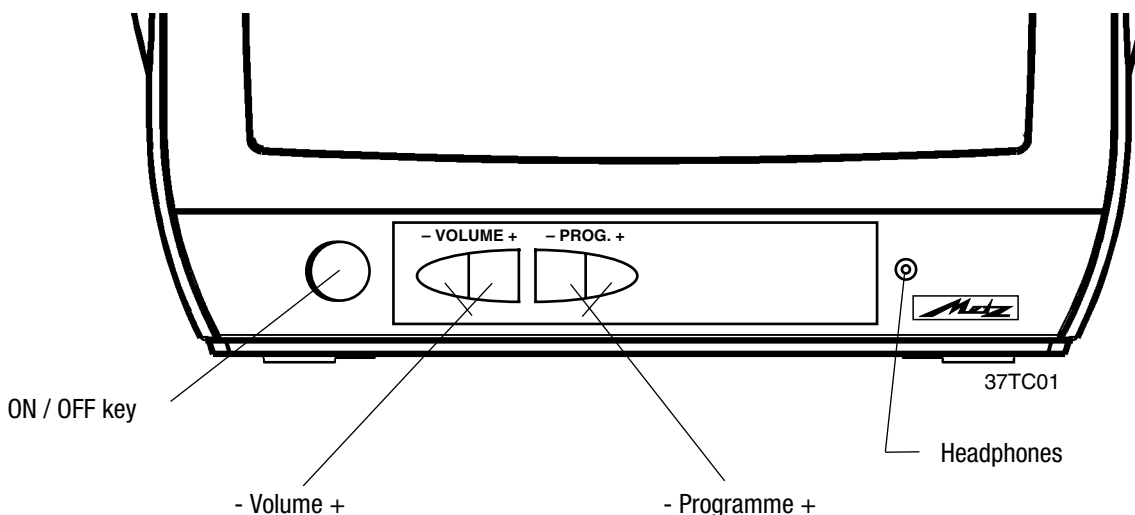

2. Setting up and safety notes

Setting up

When selecting a suitable place for the TV, be sure that no bright light or sunlight falls on the screen. Light may cause reflections and impair the brilliance of the image.

The best viewing distance is five times the picture tube diagonal, e.g. about 1,8 m for TV sets with a 37 cm screen.

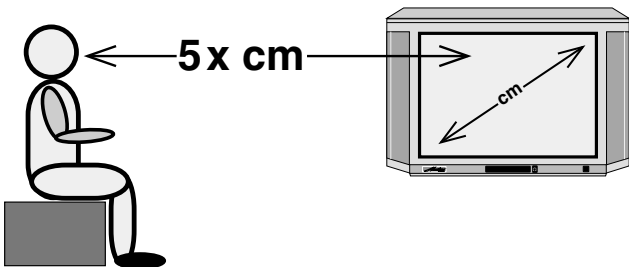

- !** TV sets require adequate ventilation. The ventilation slots at the rear of the set should therefore never be covered by curtains, doilies, newspapers or similar objects. Likewise, all slots at the bottom of the set must be freely accessible so that the intake of air is not impaired in any way.

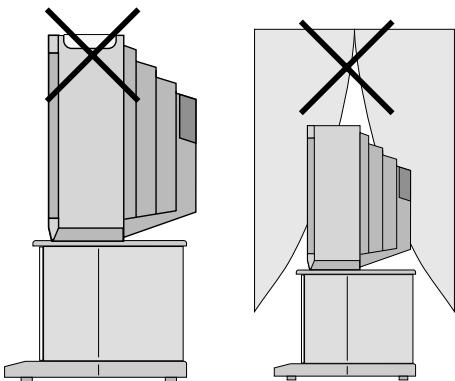

- !** Do not set up the TV near a radiator as this would impair adequate cooling.

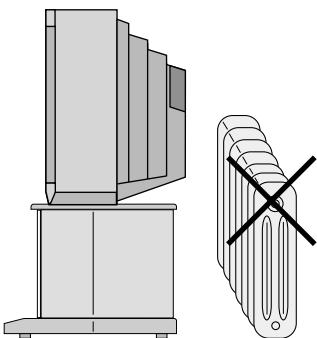

- !** If you place the set in a wall unit, leave sufficient space on all sides so that the air can circulate freely.

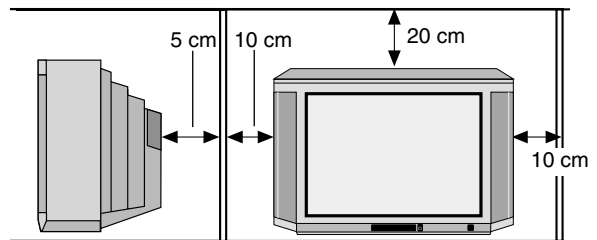

- !** Do not place
- burning candles or
 - flower vases filled with water
- on top of the TV set. Hot wax and liquids destroy the electrical components and jeopardize the electrical safety of the set.

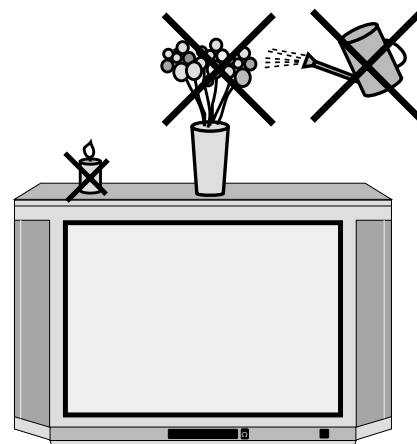

- !** Your TV set is intended for use in dry rooms. If you wish to use it occasionally outdoors, be sure to protect it against any kind of moisture (rain, splashes, dew, etc.). Do not use the TV set in damp rooms (e.g. in the bathroom) or in the vicinity of a washbasin or washing machine. Do not expose the set to moisture and water splashes.

Mains voltage

Plug the mains lead into a wall outlet. The TV set is equipped for 230 V ac.

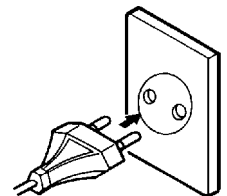

- !** Remove the mains plug from the outlet socket in the event of thunderstorms and when the set is not to be used for a prolonged period (e.g. when you are away on holiday).

The X-rays generated by this TV set are sufficiently shielded.

GB

3. TV Operation

Switching on

- Press the power switch.
- A red lamp on the set lights up, indicating standby mode.
- Press one of the numeric keys on the remote control to select the desired programme.
- Pressing the P \triangle or P ∇ key on the remote control selects the last programme watched before the television was switched off.

Standby mode

- Pressing the P key at the top right of the remote control switches the television to standby mode.
- The standby mode is indicated by the red lamp.
- The set can be switched on again by pressing one of the numeric keys or the P \triangle or P ∇ key on the remote control. It automatically switches to standby mode 4 minutes after the current station closes down. Note that your television still consumes power in standby mode. We therefore recommend that you switch it off with the power switch when you have finished viewing.

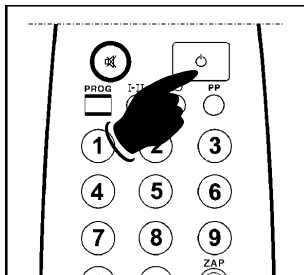

Programme selection

The desired programme can be selected directly with the numeric keys and the P \triangle or P ∇ keys on the remote control. For two-digit programme positions, first press the „-“ key. The „-“ symbol appears on the screen and you can then enter the two-digit number with the numeric keys.

Adjusting the volume

The volume can be set to the desired level with the \triangle VOL or VOL \triangleright keys.

MUTE

Pressing the M key switches off the sound and the M symbol is displayed on the screen. Pressing the M again or pressing the VOL \triangleright keys switches the sound on again. The MUTE function can also be used via the menu.

4. Menu System

The menu system of your TV set permits easy handling of the many functions of the set. The control commands are displayed on the screen.

Using the menus

In order to minimise the number of keys on the remote control, the less frequently used functions are accessible via menus which can be called with the following keys.

PROG key:

calls the programme menu. This menu is used for initial tuning to stations, for selecting the transmission standards, for selecting a VTR, for activating automatic frequency control (AFC) and for storing stations in specific programme positions.

RED key:

stores the settings.

GREEN key:

calls the audio menu, to adjust the volume.

YELLOW key:

calls the video menu for adjusting the brightness, colour, contrast and picture sharpness.

BLUE key:

calls the EXTRA functions menu for setting the sleep timer, the alarm timer and the childlock.

To leave the menu, press the TV key \square .

Calling and terminating the menus

- Press the **PROG** key or the appropriate coloured key on the remote control.
- The selected menu is displayed on the screen.
- Move the cursor to the desired menu item with the P \triangle or P ∇ keys.
- The selected item is highlighted.
- You can now make the desired setting with the \triangle VOL or VOL \triangleright keys.
- Store the settings pressing the RED key.
- Quit the menu by pressing the TV key \square .

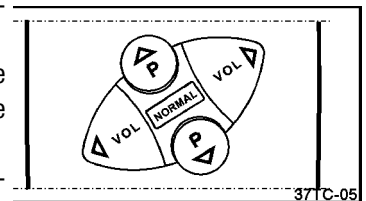

The menus are described in detail on the following pages.

4. Menu System

4.1 The programme menu

The programme menu is used to tune the television to the desired stations. The menu is called with the **PROG** key.



It cannot be called if an external device connected to the TV set (such as a video recorder) is running.

Selecting and storing stations

- Switch on the television with the power switch.
- Select any programme position. If there is no station being received on this position, the text „NO SIGNAL“ is displayed on the screen and the sleep timer displays the remaining time until the set is automatically switched off.
- Press the **PROG** key to display the programme menu on the screen.

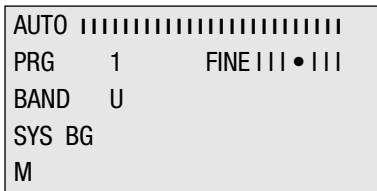

- The field „AUTO“ is displayed in pink, indicating that it is active.
- If you know the band in which the desired station is transmitted, you can select the field „BAND“ with the **P ▾** key and then select the band VHF1, VHF 3 or U with the **◀ VOL** or **VOL ▶** key.
- If you do not know the band, you can start the automatic station search with the **◀ VOL** or **VOL ▶** key. When the end of a band is reached during this search, the TV set automatically switches to the next band.
- If a station is found, the search stops. If necessary, you can select the fine-tuning field „FINE“ with the **P ▾** key and adjust the tuning with the **◀ VOL** or **VOL ▶** keys.
- Then select the field „PRG“ with the **P ▲** key and use the **◀ VOL** or **VOL ▶** key to select the programme position number under which this station is to be stored.
- Press the red „MEMO“ key to store the setting.
- Press the **P ▲** key to return to the field „AUTO“ and start the station search again with the **◀ VOL** or **VOL ▶** key.

Repeat the above steps to store all stations available in your area. Exit from the menu by pressing the TV key **□**.

4.2 The Video Menu

Three different picture settings have been preset in the factory for the video values brightness (BRI), colour (COL) and contrast (CON).

1. Normal setting

These values are set by the user and can be modified as desired.

2. Normal+ setting (for daytime viewing)

The video values for this setting have been preset in the factory.

3. Normal- setting (for viewing in the evening)

These video values are also factory settings.

You can select one of the above settings by repeatedly pressing the **NORMAL** key on the remote control until the desired setting is displayed.

The three possible settings (NORMAL, NORMAL+, NORMAL-) are briefly displayed in the centre of the screen.

Adjusting the picture settings

- Press the **YELLOW** key on the remote control.
- The video menu is now displayed.
- Use the **P ▲** or **P ▼** keys to select the field for brightness (BRI), colour (COL), contrast (CON) or sharpness (SHA).

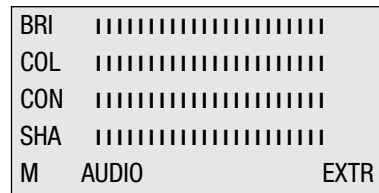

- In the selected field, adjust the setting to the desired value with the **◀ VOL** or **VOL ▶** key.
- Store the setting with the **RED** key.
- Exit from the menu by pressing the TV key **□**.
- The modified settings can now be activated with the **PP** key.

Calling „Personal Preference“ settings (PP)

The Personal Preference settings can be called only when the TV set is switched on and not in standby mode.

Press the **PP** key to call the settings.

Note:

1. **PP** may also be activated while a menu is displayed on the screen.
2. **PP** can be used to call the preset values for both video and audio.

4. Menu System

4.3 The Audio Menu

The audio menu is called by pressing the GREEN key and can be used for adjusting the volume with the aid of the ◀ VOL or VOL ▶ keys.

The audio menu permits you to enter your personal preferences, adjust the volume and switch the MUTE function on and off.

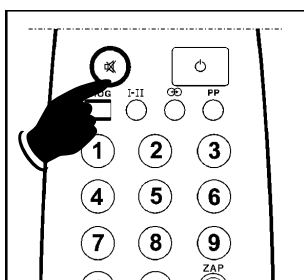

- In the selected field „VOL“ , adjust the setting to the desired value with the ◀ VOL or VOL ▶ key.
- Store the setting with the RED key.

Volume

The volume can be adjusted either in the audio menu or with the remote control.

Mute

The MUTE key on the remote control switches off the sound.

To switch the sound back on again, you must:

1. press the MUTE key again or
2. press the VOL ▶ key.
3. When the MUTE function is switched off, the sound will be back with the volume setting which existed before MUTE was activated.

The MUTE symbol is displayed on the screen as long as the MUTE function is active.

4.4 Special Functions - the EXTRA Menu

The EXTRA menu is called by pressing the BLUE key and is used for

SLEEP	-
ALARM	-
LOCK PRG	4 -
OFFSET	LIST

activating various special functions such as the sleep timer (SLEEP), the alarm timer (ALARM), the childlock (LOCK), the sub-menus for favourite programmes (LIST, BLUE key) and for correction of offsets (YELLOW key).

SLEEP timer

The SLEEP timer can be used to automatically switch the TV set to standby mode after a preset delay (10 - 90 minutes in increments of 10 minutes). During the last minute of the delay period, the text SLEEP is displayed on the screen.

- Press the BLUE key to call the EXTRA menu.
- Use the P▲ or P▼ key to select the SLEEP field.
- Set the delay by pressing the ◀ VOL or VOL ▶ key.
- Press the TV key to quit the menu.

ALARM timer

The alarm time is programmed in the „Alarm“ field of the EXTRA menu and can be set to a value of 01 - 60 minutes (in increments of 1 minute). The input can be cleared by pressing the RED key.

- Press the BLUE key to call the EXTRA menu.
- Use the P▲ or P▼ key to select the ALARM field.
- Set the alarm time by pressing the ◀ VOL or VOL ▶ key. The input can be cleared by pressing the RED key.
- Press the TV key to quit the menu.
- When the alarm time elapses, the text „ALARM“ is displayed on the screen and an audible alarm sounds. The alarm can be switched off by pressing the RED key.

Childlock

On this TV set, you can lock individual programmes. Picture and sound are then switched off if such a programme is selected. The childlock is activated and deactivated in the LOCK PRG field of the EXTRA menu. If a locked programme is selected, a text indicating that the programme is locked is displayed instead of the TV picture. The childlock can be deactivated only by way of the EXTRA menu.

- Press the BLUE key to call the EXTRA menu.
- Use the P▲ or P▼ key to select the LOCK PRG field.
- Lock this programme by pressing the ◀ VOL key („+“ is displayed beside the programme number) or
- unlock this programme by pressing the VOL ▶ key („-“ is displayed beside the programme number).
- Press the TV key to quit the menu.

Correcting offsets

If external devices are connected, the menu OFFSET can be used to correct differences in volume (XVOL) and contrast (XCON) between TV mode and operation with the external device. The TBRI field in this menu is used for adjustment of the brightness in Teletext mode. To make the adjustments, press the YELLOW key with the EXTRA menu displayed on the screen, select the desired field with the P▲ or P▼ key and adjust the value with the ◀ VOL or VOL ▶ key. Then store the new settings by pressing the RED key.

Favourite programmes

In the sub-menu LIST of the EXTRA menu, you can store up to eight favourite programmes. The COPY function (GREEN key) copies the currently selected programme position to the first free position in this list. The updated list is then stored by pressing the RED key. If you wish to delete a stored programme number, press the BLUE key.

2	--
4	--
7	--
5	--
M	COPY CLEAR

4. Menu System

Alternative method for creating the list:

- Press the BLUE key twice.
- Select a position in the list with the P \triangle or P ∇ key.
- Press the \triangleleft VOL or VOL \triangleright until the desired programme position is displayed in the list.
- To delete a programme position from the list, press the \triangleleft VOL or VOL \triangleright key until - - is displayed.
- Save the updated list by pressing the RED key.

In TV mode, pressing the **ZAP** key switches to the next programme in the list of favourite programmes.

5. Further Functions

Connecting external devices to the SCART socket

Your TV set has sockets for EXT and RGB.

You can switch to the desired mode by pressing the external source key .

Screen displays

Pressing the status key  briefly displays the following information at the top right of the screen:

- Programme position number and Transmission standard
- Sound mode
- 4:3 or 16:9 picture format
- Sleep Timer
- Alarm

If Teletext is available, the corresponding subject is shown at the bottom edge of the screen.

Switching between picture formats 4:3 and 16:9

You can switch between the picture formats 4:3 and 16:9 with the  key.

GB

6. Teletext

Teletext is a service which permits the reception of information about a subject listed in the index.

 **The brightness, colour and sharpness cannot be adjusted and no menus can be called while in Teletext mode.**



Calling the Teletext function

- Select a station which transmits Teletext information.
- Press the  key to display the index page.

Selecting a Teletext page



- Enter the number of the desired page with the numeric keys on the remote control.



This number appears at the top left of the screen. When the page is found, it is displayed on the screen.

- To display the next page, press the P  key.
- To display the previous page, press the P  key.

Selecting a teletext subpage

Press the key  when in teletext mode to directly select teletext subpages.



Example: The teletext page 423 in the ARD channel consists of 4 pages and you want to directly access the third subpage. Call page 423 in teletext mode, press the key  and enter the page number in format "0003". By pressing the  key you can return to TV picture.

After the subpage "0003" has been located, **0003** will appear on the upper left of the screen. Press key  or  to view the page.



Calling the index page

- Pressing the  key displays the index page.
- You can also enter the appropriate page number (e.g. 100, 200, 300 ...).

Displaying Teletext on top of the current TV programme

- Pressing the Mix key  displays the selected Teletext page on top of the current TV programme.
- To return to Teletext mode, press the Teletext key  again.

Switching between Teletext and TV programme

If you enter a page number in Teletext mode and then press the  key, you can continue watching the current TV programme (the Teletext symbol  appears at the top left of the screen). When the selected page is found, its number is displayed on the screen.

Pressing the Teletext key  will then display the selected Teletext page.

Double-height text



- Pressing the  displays the upper half of the current Teletext page with double-height text.
- Pressing this key again displays the lower half of the page with double-height text.
- Pressing this key a third time returns to the display of the entire page with normal text height.

Revealing the answers to questions



- Hidden answers to quiz or puzzle questions can be displayed by pressing the Reveal key .
- Pressing this key again hides the answers again.

Stopping automatic paging



Some Teletext pages have several sub-pages. If you select such a Teletext page, the sub-pages are displayed sequentially at short intervals.

- If you wish to stop this automatic paging, press the Hold key .
- To restart automatic paging, press the Hold key  again.

Displaying the time in TV mode

In order to display the time, first press the  key twice and then press the time key  once. When the TV set is tuned to a station which transmits teletext, the time will appear in white figures on a blue background. Pressing the Time key again switches off the time display.

Quitting Teletext

Press the TV key  or the Teletext key . The picture from the currently selected TV station is again displayed on the screen.

7. Connecting External Devices

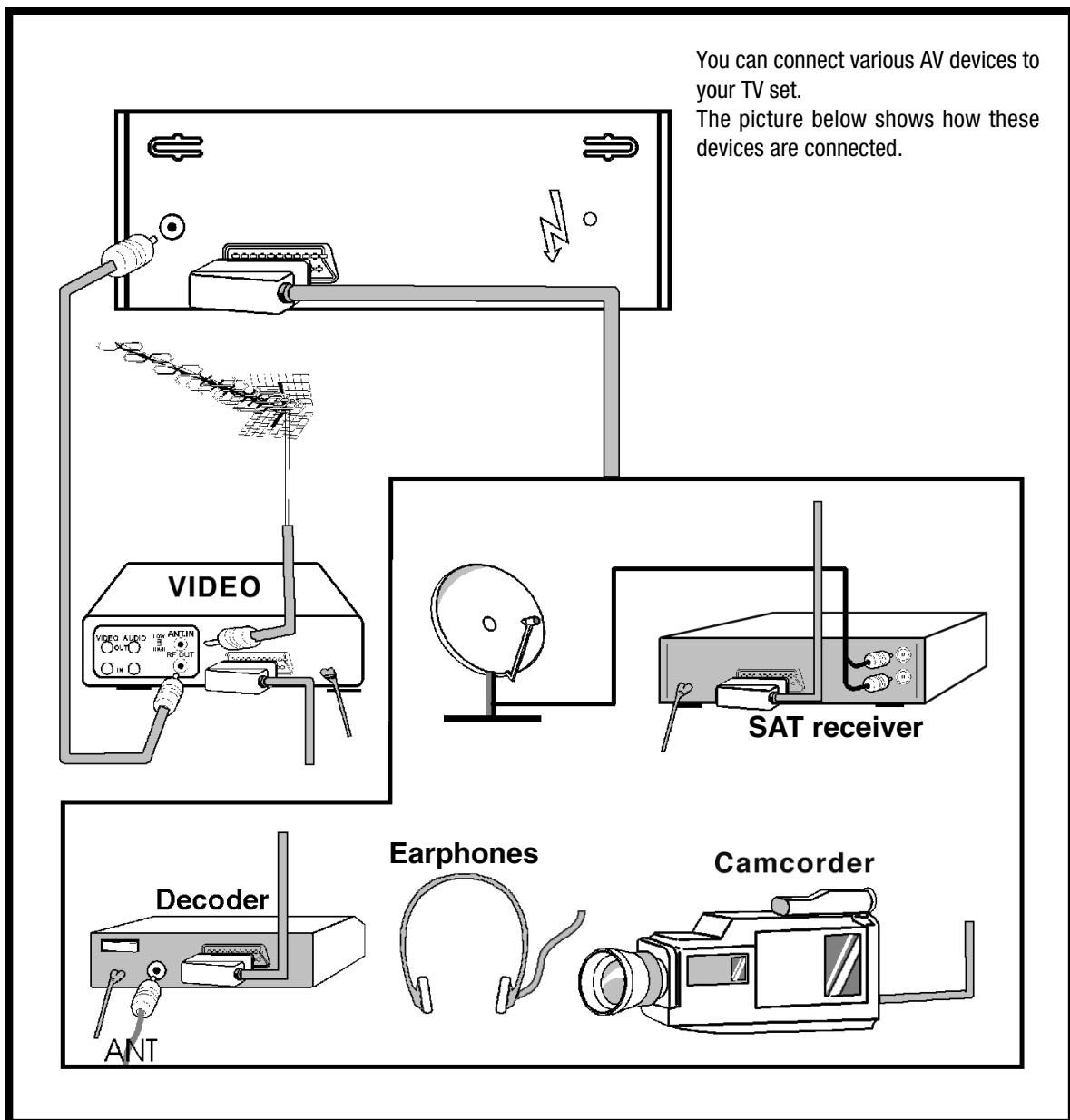

Pay-TV Decoder

This device decodes specially encoded programmes (such as the German Premiere programme) for display on the screen. For connection of such a decoder, you will need a EURO (SCART) cable with all 25 pins assigned.

If you also want to record Pay-TV programmes on a video recorder, we recommend connecting the decoder directly to the video recorder. If this is not possible, the decoder can be connected to the SCART socket of the TV set.

For further details please contact your dealer or refer to the decoder documentation.

Connecting a Pay-TV decoder to the TV set via the aerial socket

Connect the aerial cable as shown in the picture.

Connecting a decoder to the TV set via the EURO socket

If your decoder has a EURO connector, you can receive programmes with a better picture quality if you connect the decoder via a

EURO cable to the SCART socket. Only the SCART socket may be used in this case!

Connecting a video recorder (VTR)

It is not possible to connect an S-VHS device to the EURO socket. Connect the aerial cable as shown in the picture. Again, we recommend connecting the video recorder via a EURO cable to the SCART socket in order to obtain better-quality pictures.

Finding and storing the VTR test signal

- Connect the aerial output of your video recorder via the aerial cable to the aerial socket of your TV set.
- Insert a recorded cartridge into the video recorder.
- Switch the video recorder to playback mode or activate the test signal of the video recorder. On most video recorders, the test signal is generated on a standard channel in the range Ch 30 to Ch 40 (see the User's Manual for the video recorder).

GB

7. Connecting External Devices

- Call the Programme Menu on the TV set.
- Search for the test signal from the VTR in the same manner as described previously for finding and storing TV stations.
- Store the test signal on a programme position between 0 and 99 (we recommend programme position 0).

Connecting a decoder to the video recorder

Some video recorders have a EURO socket for a decoder. Connect a EURO cable between the EURO socket of your decoder and the EURO socket of your video recorder (see the User's Manual for the video recorder).

Headphones

Connect your headphones to the headphone socket on the TV set. The headphone volume can be adjusted in the Headphone menu. Press the MUTE key on the remote control if you want to switch off the loudspeaker.



Only use headphones with a 3-pole jack plug !



The use of headphones with a 2-pole jack plug can damage the equipment!

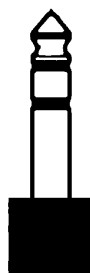

3-pol

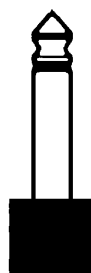

2-pol

8. Notes and Fault-Finding

Cleaning the TV set



Before cleaning the TV set, switch it off with the power switch!

Use only a soft, dry or slightly moist cloth to clean the cabinet. Do not use any strong detergents as they may damage the paintwork and destroy the printed markings.

Use a damp chamois leather to clean the screen.

Poor picture quality

- Is the TV set tuned correctly to the station?
- Is the TV set or its aerial located close to loudspeakers, ungrounded audio equipment or fluorescent lamps?
- Hills and high buildings can cause double pictures or ghost images. You can sometimes improve the picture quality by turning the external aerial so that it points in another direction.
- Is the TV picture or the Teletext information unrecognisable?

8. Notes and Fault-Finding

Check that you have entered the correct frequency. Did you change the brightness and/or contrast settings during installation? Press the **PP** key.

No picture

- Is the aerial connected correctly?
- Are the plugs fully inserted into the aerial sockets?
- Is the aerial cable in good condition and equipped with the correct plugs?
- Have you pressed the correct key(s) on the remote control? Try again.
- Have you pressed the  again after viewing Teletext pages?
- Is the childlock active?

Sound

- Have you switched off the sound with the MUTE key?

Remote control

If your TV set does not react to the remote control, press the TV key again. The batteries may be exhausted. You can still operate the TV set with the buttons on the front panel.

Connections

Check that any external devices are correctly connected and switched on.

If you cannot determine the problem, switch off the TV set for a few seconds and then switch it on again.

Never attempt to repair a defective TV set yourself. Contact your local dealer or a qualified TV technician.

9. Technical Data

Transmission standard	PAL B/G
Frequency bands	VHF (Standard channels 2-4) (Standard channels 5-12) UHF (Standard channels 21-69) Hyperband (Special channels S1-S20) (Special channels S21-S41)
Number of programme positions	100 (0 - 99)
Programme display	OSD
Aerial input	75 Ohm (unbalanced)
Supply voltage	230V AC, 50 Hz
Power consumption	50 W max.
Audio output	Mono
Loudspeaker	16 Ω / 3W
Audio output stage	2 W music
Picture tube	14"
Dimensions (DxLxH)	376,5 x 376 x 340 mm
Weight	9 kg



TV. VIDEO. AUDIO. MECABLITZ



Qualität aus Prinzip.

Mit Spitzentechnik von Metz treffen Sie immer die richtige Wahl.

Sprechen Sie mit Ihrem Fachhändler.

Er führt Ihnen gerne die aktuellen Metz Geräte vor.



Videorecorder



Camcorder



DVD



Audio



mecablitz

Metz-Werke GmbH & Co KG
Postfach 1267, D-90506 Zirndorf

Internet: <http://www.metz.de>
E-Mail: info@metz.de

Liefermöglichkeiten und
Änderungen vorbehalten.



Metz. Immer erster Klasse.

D GB

697 47 0044.A3

Free Manuals Download Website

<http://myh66.com>

<http://usermanuals.us>

<http://www.somanuals.com>

<http://www.4manuals.cc>

<http://www.manual-lib.com>

<http://www.404manual.com>

<http://www.luxmanual.com>

<http://aubethermostatmanual.com>

Golf course search by state

<http://golfingnear.com>

Email search by domain

<http://emailbydomain.com>

Auto manuals search

<http://auto.somanuals.com>

TV manuals search

<http://tv.somanuals.com>