

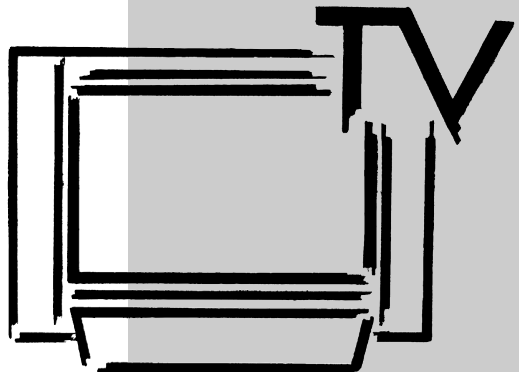

Plasma-TV-Set 42" PIP 42TM92

Bedienungsanleitung

Operating Instructions



605 47 0024.A1

Vielen Dank

Sehr geehrte Kundin,
Sehr geehrter Kunde,
vielen Dank, dass Sie sich für ein
Metz Produkt entschieden
haben.

Wir haben in diesem TV-Gerät
eine Menüführung geschaffen,
von der wir glauben, Ihnen eine
leicht verständliche Bediener-
oberfläche bereitzustellen.

Vor der ersten Inbetriebnahme
sollten Sie jedoch auf jeden Fall
die Kapitel 1 bis 7 der Bedie-
nungsanleitung studieren.

Ihre METZ-WERKE

Der Plasma-Bildschirm ist ein
Produkt mit modernster
Technologie.

Gelegentlich können einige nicht
aktive Pixel als ein fester blauer,
grüner oder roter Punkt auf dem
Bildschirm erscheinen. Bitte neh-
men Sie zur Kenntnis, dass dies
nicht die Leistung Ihres Produktes
beeinflusst.

Inhaltsverzeichnis

1.	Aufstellhinweise	3
1.1	Wandmontage	4
1.2	Lautsprecher	5
1.3	Sonstiges	6
1.4	Bedienelemente Plasma-Bildschirm	6
1.5	Bedienelemente und Anschlüsse Tuner-Box	7
2.	Sicherheitshinweise	8
2.1	Allgemeines	9
3.	Die Fernbedienung	10
4.	Betrieb ohne Fernbedienung	16
5.	Land einstellen	17
5.1	Sprache einstellen	18
6.	Sender einstellen	19
6.1	Sender-Logo	23
6.2	Sender sortieren	24
7.	Programmwahl	25
8.	Bildeinstellungen	26
9.	Audio-/Toneinstellungen	27
10.	Sonderfunktionen	
	Bild im Bild (PIP)	28
	Bildgröße	29
	Split Screen	30
	Standbild	30
	Sleep Timer	31
	Uhrzeit einblenden	31
11.	Videotext	32
12.	Kopfhörer anschliessen	33
13.	AV Geräte	34
	Auswahlmöglichkeiten	35
	Überspielen	36
	VCR-Funktion	37
	PC anschliessen (VGA / DVI)	38
	PC - Bildschirmmodi	39
14.	Reinigung des Gerätes	40
15.	Technische Daten	41
16.	Batterie-Entsorgung	42
	Störungen und Abhilfe	43
	Codeliste	44

1. Aufstellhinweise

Das Plasma-TV-Set wird mit Plasma-Bildschirm, Standfuß, Wandhalterung, 2 Lautsprecher mit Fuß und Tuner-Box ausgeliefert.

Montage Standfuß

Der Standfuß ist mit zwei Blenden ausgestattet. Die hintere hohe Blende, mit dem Ausschnitt für die Kabeldurchführung, ist mit vier Schrauben am Standfuß befestigt. Diese Blende vor der Montage des Plasmabildschirms am Standfuß entfernen.

Standfuß in die entsprechende Führung einschieben und mit vier Schrauben (M5 x 20 mm) vorsichtig festschrauben.

Netzanschlusskabel und Verbindungskabel zur Tuner-Box einstecken, die Kabel durch den Ausschnitt führen und danach die Blende wieder anschrauben.

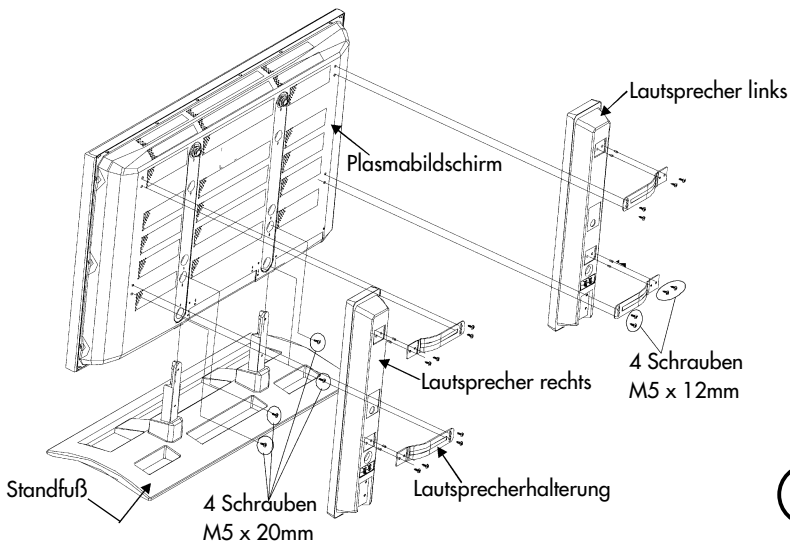
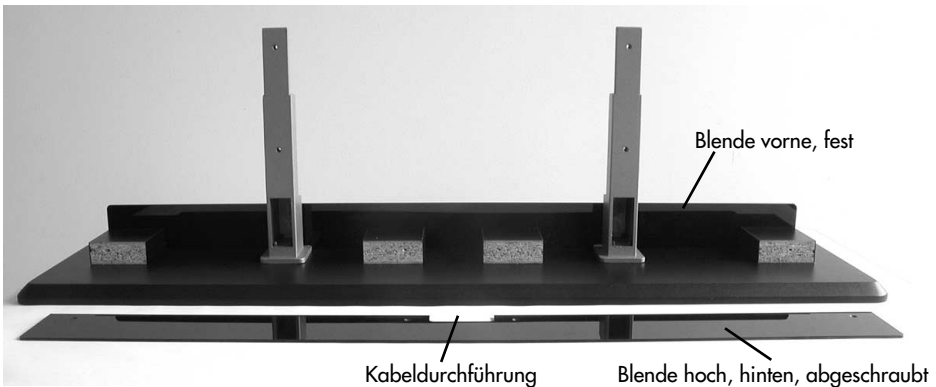

1

Montageschema

1.1 Wandmontage



Nichtbeachtung dieser Hinweise kann zu ernsthaften Verletzungen von Personen und/oder irreparablen Schäden am Gerät führen.

Der Plasma-Bildschirm darf nur an senkrechten Wänden mit Hilfe der Wandmontageeinheit befestigt werden.

Führen Sie die Montage der Wandhalterung und das Einhängen des Gerätes nicht ohne die Hilfe einer zweiten Person durch.

- Gehen Sie bei der Befestigung der Wandhalterung sehr sorgfältig vor. Sie muss das TV-Gerät nicht nur dauerhaft halten, sondern dem Gerät auch bei Erschütterung, Stößen etc. sicheren Halt ermöglichen.
- Vor der Montage ist die Beschaffenheit der Wand (Stabilität und Wandstärke) zu untersuchen. Fragen Sie im Eisenwaren-Fachhandel nach entsprechend geeigneten Metallschrauben und Dübeln.
- Die Wand muss fest und statisch tragfähig sein (z.B. Mauerwerk aus Ziegel, Kalksandstein oder Beton).
- **Für abweichende Wandaufbauten** wie z.B. Holz-, Hohlraumwände oder andere Materialien ist unbedingt ein erfahrener Fachmann mit der Montage der Wandhalterung zu betrauen.

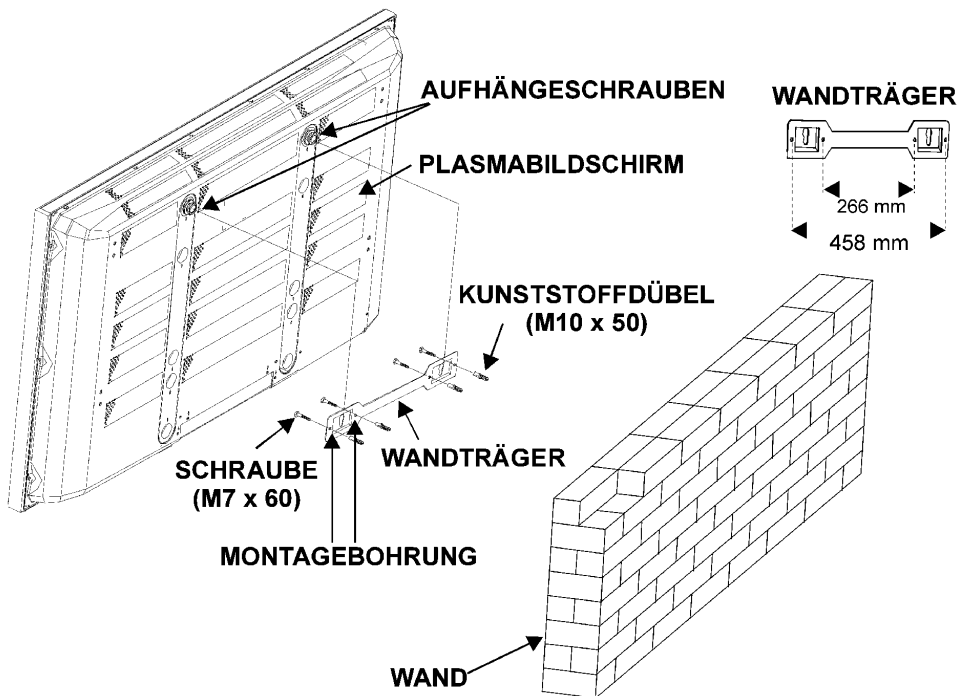

1.1 Wandmontage

Wandmontage des Plasma-Bildschirm

1. Um den Plasmabildschirm an der Wand zu montieren, entfernen Sie zuerst den Standfuß (Abb. 1). Drehen Sie die vier Schrauben (M5 x 20) heraus, mit denen der Fuß am Bildschirm befestigt ist, und entfernen Sie den Standfuß.
Das Plasma-Fernsehgerät kann mit oder ohne Lautsprecher an der Wand befestigt werden.
2. Montieren Sie den Wandträger mit vier Wanddübeln (Ø10 x 50) und vier Schrauben (Ø7 x 60) gemäß Abbildung 2 an der Wand.
Wählen Sie zunächst den Platz aus, an dem der Bildschirm befestigt werden soll. Richten Sie den Wandträger waagrecht an der Wand aus, und markieren Sie die beiden Montagepunkte mit einem Bleistift. Bohren Sie die Löcher für die Kunststoffdübel, und befestigen Sie den Wandträger mit vier Schrauben (Ø7 x 60) an der Wand.
3. Heben Sie den Plasmabildschirm an, und hängen Sie ihn mit den beiden Aufhängeschrauben auf der Rückseite des Bildschirms in den Löchern am Wandträger ein.

1.2 Lautsprecher

Montage der Lautsprecher (optional)

Wenden Sie den Plasmabildschirm auf die Rückseite, und stellen Sie ihn auf eine feste Oberfläche, z.B. auf einen Tisch (Abb. 3). Stellen Sie die Lautsprecher rechts und links neben dem Bildschirm ab.

Richten Sie die Lautsprecherhalterungen (je zwei am linken und zwei am rechten Lautsprecher) mit den Bohrungen am Plasmabildschirm aus, und befestigen Sie jede Halterung mit vier Schrauben (M5 x 12) an Lautsprecher und Bildschirm. Schließen Sie die Lautsprecher mit den Lautsprecherkabeln an der Plasmabox an.

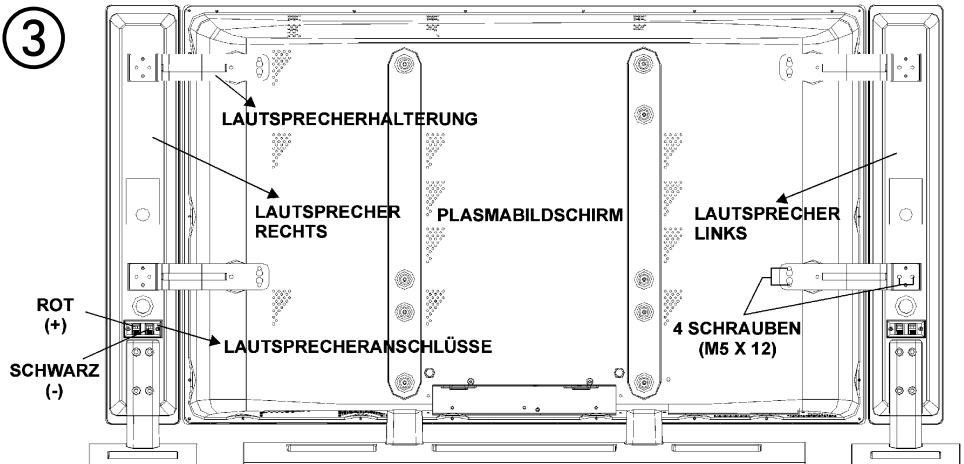

1.3 Sonstiges

- Achten Sie darauf, daß kein helles Licht oder Sonnenschein direkt auf den Bildschirm fällt. Es können Spiegelungen entstehen, die die Brillanz des Bildes beeinträchtigen.
- Der günstigste Betrachtungsabstand ist die 5-fache Bildschirmdiagonale, bei Geräten mit 107 cm Bildschirm also ca. 5,35 m.
- Antennenanschlusskabel und sonstige Bauteile zwischen der fest eingebauten Antennen- / Breitbandsteckdose und dem Rundfunkempfänger (z. B. TV-Gerät, Videorecorder) müssen der Euro-Norm EN 60966-2-4 entsprechen.
- In unmittelbarer Nähe des TV-Gerätes darf sich kein Magnetfeld befinden.
- Das verwendete Antennenanschlusskabel sollte ein Schirmungsmaß von mindestens 75 dB besitzen.
- Bei Verwendung nicht zugelassener Kabel und Bauteile erlischt die Betriebserlaubnis des Rundfunkempfängers.

1.4 Bedienelemente Plasma-Bildschirm

Vorderansicht



Rückansicht

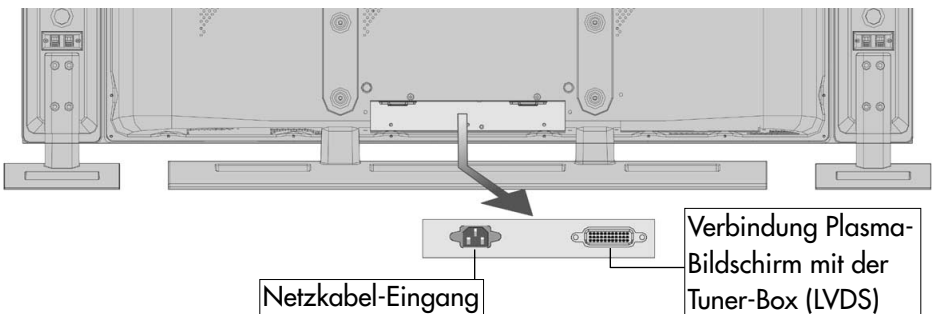

1.5 Bedienelemente und Anschlüsse Tuner-Box

Vorderansicht

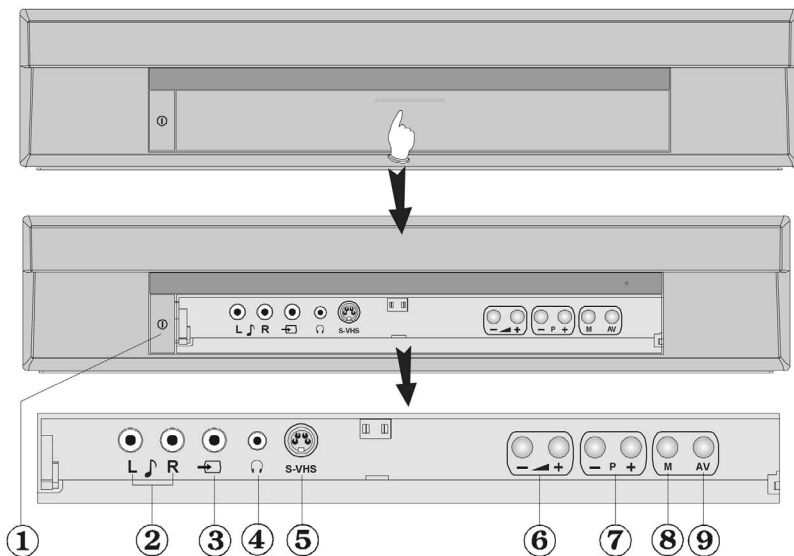

- | | |
|-----------------------------|----------------------------|
| ① Ein- / Aus - Schalter | ⑥ Lautstärke einstellen |
| ② Audioeingang Links/Rechts | ⑦ Programmwahl P+ / P- |
| ③ Videoeingang | ⑧ Menü aufrufen |
| ④ Kopfhörer | ⑨ AV-Taste / Signalauswahl |
| ⑤ S-VHS-Eingang | |

Rückansicht

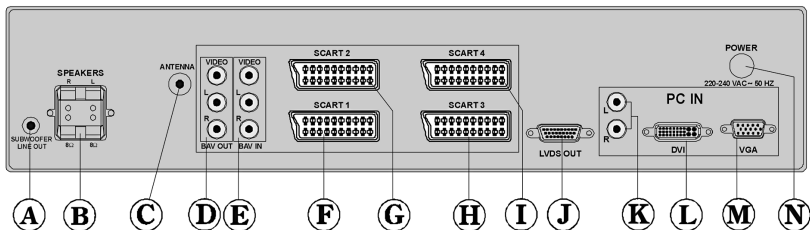

- | | |
|--|--|
| A Subwoofer - Ausgang | H SCART 3 |
| B Lautsprecher - Ausgang Links/Rechts | I SCART 4 |
| C Antenne | J LVDS (Ausgang, z. Plasmabildschirm) |
| D Video Out | K Audio In (vom PC kommend) |
| E Video In | L DVI - Eingang (vom PC kommend) |
| F SCART 1 | M VGA - Eingang (vom PC kommend) |
| G SCART 2 | N Netzkabel-Eingang |
- F** } voll bestückt

2. Sicherheitshinweise



Bei Plasma-Displays besteht prinzipiell die Gefahr von Einbrenneffekten. Wird über einen längeren Zeitraum ein stehendes Bild dargestellt (z. B. Standbilder von TV, DVD, Videotext oder PC), so ergeben sich zwischen leuchtenden und nicht leuchtenden Bildpunkten Helligkeitsunterschiede, die sichtbar werden können, sobald eine andere Darstellung erfolgt.

Um eine dauerhafte Schädigung auszuschließen, sollten Sie unbedingt darauf achten, dass stehende Bilder nicht dauerhaft dargestellt werden. Nutzen Sie nach Möglichkeit auch Bildschirm-Schutzfunktionen bei den angeschlossenen Geräten (z. B. PC, DVD, Videorecorder).

- Ein kaltes Gerät darf in einem warmen Raum erst in Betrieb genommen werden, wenn ein eventuell vorhandener Feuchtigkeitsbeschlag verdunstet ist.
- Ihr Gerät ist für den Betrieb in trockenen Räumen bestimmt. Sollten Sie ausnahmsweise das Gerät im Freien betreiben, so sorgen Sie bitte dafür, daß es vor Feuchtigkeit (Regen, Wasserspritzer, Betauung) geschützt ist.
- Fernsehgeräte benötigen eine ausreichende Kühlung. Die Öffnungen in der Rückwand dürfen nicht durch Gardinen, Deckchen, Zeitungen o. ä. verdeckt werden. Die Lüftungsschlitze an der Geräteunterseite müssen frei zugänglich bleiben, denn darüber saugt das Gerät die Kühlluft an.
- Sorgen Sie für einen ausreichenden Kühlluftstrom, wenn Sie Ihr Gerät in einen Einbauschrank stellen.
- Stellen Sie Ihr Gerät nicht direkt neben einer Heizung auf; die Gerätekühlung könnte beeinträchtigt werden.
- Auf oder über den Plasma-Bildschirm gehören keine

- brennenden Kerzen
- Gefäße mit Flüssigkeit.

Heißes Wachs und Flüssigkeiten, die ins Geräteinnere gelangen, zerstören die elektrischen Bauteile Ihres TV-Gerätes. Die elektrische Sicherheit des Gerätes ist in solchen Fällen nicht mehr gewährleistet.

- Gewitter sind eine Gefahr für elektrische Geräte. Bei einem Blitzschlag in die Netzleitung oder die Antenne kann das Gerät beschädigt werden, auch dann, wenn es ausgeschaltet ist. Ziehen Sie bei Gewitter Netzstecker und Antennenstecker aus der Steckdose bzw. aus dem Fernsehgerät.
- Öffnen des Gerätes und Durchführen von Reparaturen sind dem Fachmann vorbehalten.

ACHTUNG ! LEBENSGEFAHR.

Wenden Sie sich bitte bei erforderlicher Reparatur an Ihren Fachhändler.

- Vor dem Reinigen das Gerät mit dem Netzschalter ausschalten !
- Fernbedienung nicht direkt vor die Augen halten und eine Taste drücken ! Infrarot-Licht!
- In das Batteriefach der Fernbedienung dürfen keine Akkus eingelegt werden. Es dürfen nur 2 Stück Batterien LR03/AM4/AAA 1,5V Micro verwendet werden.
- Der Plasma-Bildschirm ist ausschließlich für den Empfang und die Wiedergabe von Bild- und Tonsignalen bestimmt.
- Plasma-Bildschirm darf nur mit einer Netzspannung von 230 V ~ 50Hz Wechselstrom betrieben werden.
- Netzkabel so verlegen, dass keine Gegenstände darauf stehen oder Personen darüber stolpern können!
- Eingriffe dürfen nur durch Fachpersonal durchgeführt werden.

2.1 Allgemeines

Vor dem Einschalten

- Verbinden Sie den Plasma-Bildschirm und die Tuner-Box mit dem beiliegenden LVDS-Kabel.
- Schließen Sie die Netzkabel des Plasma-Bildschirms und der Tuner-Box an die Steckdose an.
- Drücken Sie am Plasma-Bildschirm und der Tuner-Box den Ein/Aus-Schalter. **Die Geräte schalten in Bereitschaft, wobei die LED's an beiden Geräten rot leuchten.**

Einschalten

- Warten Sie ca. 5 Sek. bevor Sie den Plasma-Bildschirm mit der Taste  der Fernbedienung oder den **P+/P-** Tasten an der Tuner-Box einschalten. Es wird immer das zuletzt gesehene Programm eingestellt. **Die LED's an beiden Geräten leuchten grün.**

Ausschalten

Mit der Taste  der Fernbedienung in den Standby Zustand schalten oder den Netzschalter am Plasma-Bildschirm drücken.

Programmwahl

Die Programme können mit den **Zifferntasten**, den „**P+/P-**“ Tasten auf der **Fernbedienung** oder der **Tuner-Box** oder über die Programmtabelle ausgewählt werden.

Die Programmtabelle mit der Taste „**INFO**“ aufrufen. Mit den Cursorsteuertasten **▲ ▼ ◀ ▶** den gewünschten Sender auswählen. Programmtabelle mit der Taste „**INFO**“ ausblenden.

Lautstärke einstellen

Mit der **- +** Taste kann die Lautstärke verstellt werden.

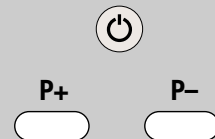

3. Die Fernbedienung

Mit der Metz Fernbedienung RL 18 können der Plasma-Bildschirm sowie zusätzlich Videorecorder VCR1 und VCR 2, DVD-Player und HiFi-Geräte (z.B. Radio, Kassettendeck, CD-Player, Verstärker etc.) von Metz oder verschiedenen anderen Herstellern in ihren Grundfunktionen ferngesteuert werden.

Die Fernbedienung übermittelt die Steuerbefehle per Infrarotlicht zum TV-Gerät. Die Fernbedienung muss immer zum TV-Gerät gerichtet sein. Andere infrarotgesteuerte Geräte oder Systeme (z.B. Infrarot-Kopfhörer) im Wirkungsbereich können u.U. gestört werden.

⚠ Direkte Sonneneinstrahlung auf das TV-Gerät kann u.U. zu Störungen führen, weil das TV-Gerät die Infrarotsignale der Fernbedienung nicht erkennt.

Um das TV-Gerät mit der Fernbedienung steuern zu können, darf es nicht mit der Netztaaste ausgeschaltet sein.

Die Fernbedienung ist in den Bedienebenen werkseitig wie folgt vorprogrammiert:

- **TV** Metz Plasma-Bildschirm
- **VCR1** Metz Videorecorder mit Fernbed. RH51
- **VCR2** Metz Videorecorder mit Fernbed. RF52
- **DVD** Metz DVD-Player mit Fernbed. RG/RH37
- **HiFi** Metz HiFi CD-Receiver HE 11 mit Fernbed. F11

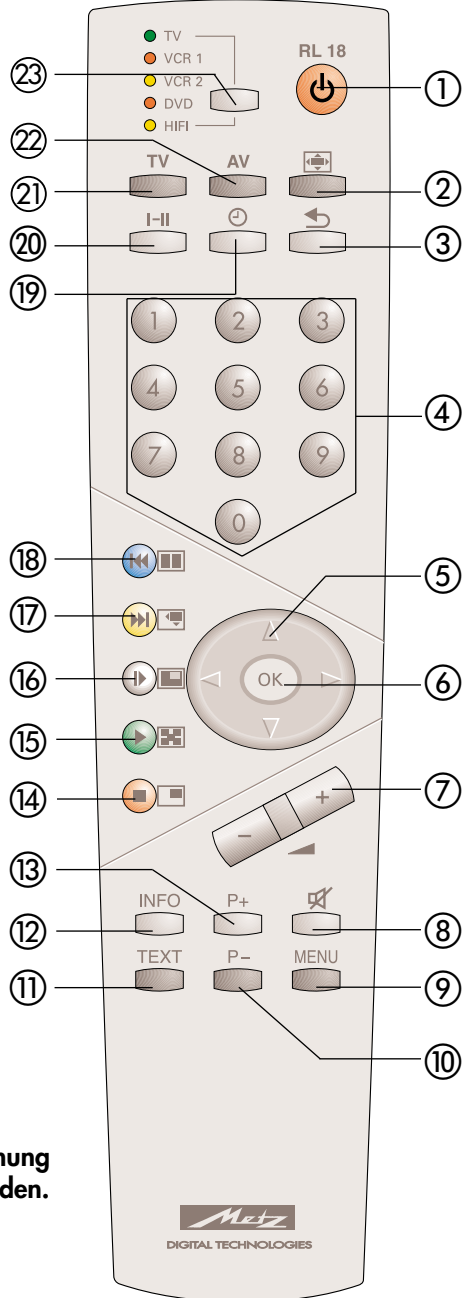

In das Batteriefach der Fernbedienung dürfen keine Akkus eingelegt werden.

Es dürfen nur 2 Batterien vom Typ LR03/ AM4/AAA 1,5V Micro verwendet werden.

3. Die Fernbedienung

Die Tastenfunktionen im Überblick

- ① EIN
auf den Programmplatz vor dem Ausschalten
AUS (Stand-by Stellung)
 - ② Bildformat auswählen
 - ③ zurück zum letzten Programm
 - ④ Zifferntasten (direkte Programmwahl)
 - ⑤ Cursorsteuertaste im Menü
 - ⑥ **OK** Bestätigungstaste / Standbild
 - ⑦ Lautstärke – +
 - ⑧ Tonstopp
 - ⑨ TV-Menü aufrufen
 - ⑩ Programm –
 - ⑪ Videotext aufrufen
 - ⑫ Programmtabelle ein- /ausblenden
 - ⑬ Programm +
 - ⑭ Bild im Bild (PIP) ein- /ausblenden
 - ⑮ PIP-Bildlage verändern
 - ⑯ Bildinhalte von PIP und Hauptbild vertauschen
 - ⑰ PIP-Bild in Größe verändern
 - ⑱ Split screen
(2fach Bild ein- /ausblenden)
 - ⑲ Uhrzeit einblenden
 - ⑳ Umschaltung Mono - Stereo - Zweiton.
- ㉑ zurück zum TV-Betrieb
 - ㉒ Video Eingangssignal umschalten
 - ㉓ Select Taste - Umschalten der Bedienebene auf AV-Geräte

3. Die Fernbedienung

1. Programmieren der Fernbedienung zum Steuern der einzelnen Geräte

Damit Ihre Unterhaltungselektronik-Geräte ferngesteuert werden können, muss die Fernbedienung in den einzelnen Bedienebenen mit einer 3stelligen Codenummer programmiert werden.

- TV (Plasma-Bildschirm)
Die TV-Bedienebene ist für den Metz 42" Plasma-TV PIP programmiert. Eine andere Code-Belegung ist nicht möglich.
- VCR 1 (Videorecorder 1)
VCR 2 (Videorecorder 2)
DVD-Player
HiFi (z.B. Verstärker, Tuner, Tape etc.)
Die Fernbedienung muss entsprechend der Codeliste mit einem Code programmiert werden.

☞ **Beachten Sie die werkseitigen Einstellungen (S. 10) und die Code-Liste am Ende der Bedienungsanleitung.**

1.1 Code programmieren für VCR und DVD

☞ **Nach Anwahl der Bedienschritte a) . . . c) bleibt ein Zeitfenster von ca. 15 sek. erhalten, danach wird automatisch auf die TV-Bedienebene zurückgeschaltet. Innerhalb dieses Zeitfensters muss die Eingabe erfolgen.**

- a) Wählen Sie mit der Select Taste die gewünschte Bedienebene aus. Die farbige LED leuchtet entsprechend der getroffenen Auswahl.

- b) Gleichzeitig die Tasten ☺ und I-II der Fernbedienung so lange drücken, bis die LED zweimal blinkt.

- c) Mit den **Zifferntasten** den gewünschten Code (siehe Codetabelle) eingeben. Wird der Code angenommen, so blinkt die LED wieder zweimal. Ist der Code nicht vorhanden, leuchtet die LED einmal für ca. 2 sek.

1.2 Code programmieren für CD-Player, Tuner und Tape

☞ **Nach Anwahl der Bedienschritte a) . . . c) bleibt ein Zeitfenster von ca. 15 sek. erhalten, danach wird automatisch auf die TV-Bedienebene zurückgeschaltet. Innerhalb dieses Zeitfensters muss die Eingabe erfolgen.**

- a) Wählen Sie mit der Select Taste die Bedienebene HiFi aus. Die farbige HiFi LED leuchtet.

- b) Taste ☺ drücken, loslassen und anschliessend die Taste ...

- ...I-II für CD-Player (CD-Spieler)

- ...☺ für Tuner (Radio)

- ...☞ für Tape (Cassetten-Bandgeräte)



der Fernbedienung drücken, bis die LED einmal blinkt.

- c) Mit den **Zifferntasten** den gewünschten Code (siehe Codetabelle) eingeben. Wird der Code angenommen, so blinkt die LED wieder zweimal. Ist der Code nicht vorhanden, leuchtet die LED einmal für ca. 2 sek.

3. Die Fernbedienung

1.3 Code programmieren für HiFi-Verstärker (Amplifier)

☞ *Nach Anwahl der Bedienschritte a) . . c) bleibt ein Zeitfenster von ca. 15 sek. erhalten, danach wird automatisch auf die TV-Bedienebene zurückgeschaltet. Innerhalb dieses Zeitfensters muss die Eingabe erfolgen.*

- Wählen Sie mit der Select Taste die Bedienebene HiFi aus. Die farbige HiFi LED leuchtet.
- Taste  drücken, loslassen und anschliessend die Taste  drücken und gedrückt halten, bis die LED zweimal blinkt.
- Taste I-II drücken. Die LED blinkt einmal
- Mit den **Zifferntasten** den gewünschten Code (siehe Codetabelle) eingeben. Wird der Code angenommen, so blinkt die LED wieder zweimal. Ist der Code nicht vorhanden, leuchtet die LED einmal für ca. 2 sek.

1.4 Suchlauf







Nach Anleitung Code programmieren für ... VCR, DVD, CD, Tuner, Tape vorgehen bis zur Eingabe der Codenummer. Als 3stellige Codenummer "001" für Suchlauf eingeben. Die Eingabe wird mit 2 x LED-Blinken quittiert. Suchlauffaste (je nach Bedienebene, siehe Tabelle Seite 14 und 15) gedrückt halten bis externes Gerät stoppt bzw. abschaltet (alle 1,5 sec wird automatisch ein AUS bzw. STOP-Befehl gesendet).



Suchlauffaste loslassen, mit Select-Taste bestätigen (gefundener Code wird gespeichert).

Wenn der Suchlauf beendet ist bzw. alle Codenummern abgefragt wurden, blinkt die entsprechende LED 5 mal.

2. Feststellen eines bereits programmierten Codes (Auslesemodus)

☞ *Nach Anwahl der Bedienschritte a) . . . e) bleibt ein Zeitfenster von ca. 5 sek. erhalten, danach wird der Auslesemodus verlassen. Innerhalb dieses Zeitfensters muss die Eingabe erfolgen.*

- Um zu erfahren, welcher Code auf einer Bedienebene programmiert ist, verfahren Sie wie unter 1.1 a) bis b) beschrieben ist.
- Geben Sie mit den **Zifferntasten**  ein. Die Eingabe wird mit zweimaligem Blinken quittiert.
- Zifferntaste  (für die erste Ziffer der Codenummer) drücken. Die Anzahl der Blinkimpulse steht für die programmierte Zahl (z.B. LED blinkt 3 mal - Ziffer 3 ist programmiert).
- Zifferntaste  (für die zweite Ziffer der Codenummer) drücken. Die Anzahl der Blinkimpulse steht für die programmierte Zahl (z.B. LED blinkt nicht - Ziffer 0 ist programmiert).
- Zifferntaste  (für die dritte Ziffer der Codenummer) drücken. Die Anzahl der Blinkimpulse steht für die programmierte Zahl (z.B. LED blinkt 7 mal - Ziffer 7 ist programmiert).

Der ausgelesene Code wäre somit 

Sollten Sie sich beim Auslesen verzählt haben, so beginnen Sie wieder mit Pkt. 2c).

3. Die Fernbedienung

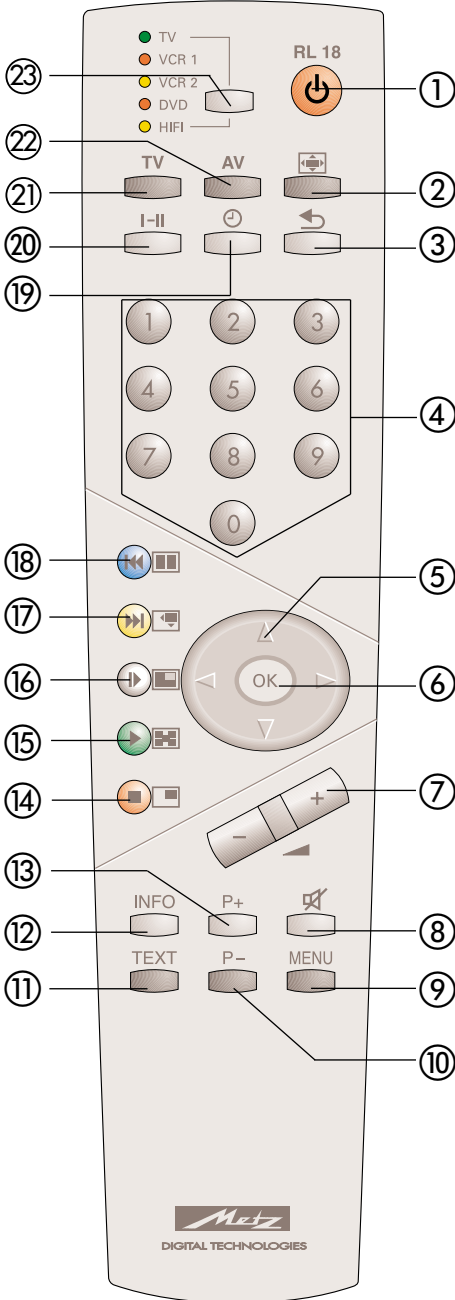



Taste		VCR 1 / 2
①	Ein	Ein / Stand-by
②		Aufnahme
③		Zeitanzeige im Display
④	0...9	Zifferntasten: Programmwahl
⑤	▲ ▼	Programm +/-
	◀ ▶	Vorlauf / Rücklauf
⑥	OK	OK
⑦	Vol.+/-	Lautstärke +/- TV
⑧	Mute	Stummschaltung TV
⑨	Menu	MENU
⑩	P-	Schaltspannung Ein/Aus
⑪	Text	
⑫	Info	Programmtabelle aufrufen
⑬	P+	Pause
⑭	rot	STOP / Suchlauf
⑮	grün	PLAY
⑯	weiß	Zeitlupe
⑰	gelb	
⑱	blau	
⑲		
⑳	I-II	
㉑	TV	
㉒	AV	AV - Eingang
㉓	Select	Auswahl Bedienebene

Hinweis:

Die Zuordnung der Fernbedienungstasten zu den Gerätefunktionen gilt für die werkseitig eingestellten AV-Geräte. Bei Verwendung anderer AV-Geräte gemäß Code-Tabelle, können sich Abweichungen bzw. Einschränkungen ergeben.

3. Die Fernbedienung

Taste		DVD	HiFi		
			CD (I-II)	TUNER (⊙)	TAPE (↶)
①	Ein	Ein / Stand-by	EIN: Display Time/Track EIN & AV, EIN:ein/standby	EIN: Radiotext ein/aus Ein & AV, Ein: ein/standby	
②		Return			
③		Angle		I-II & EIN: CD	I-II & EIN: CD
④	0...9	Zifferntasten: Titelwahl	Zifferntasten: Titelwahl	Zifferntasten: Progr.wahl	
⑤	▲▼	Cursor auf/ab	Titel +/-	Programm +/-	
	◀▶	Cursor links/rechts		Frequenz +/-	
⑥	OK	OK / Enter			
⑦	Vol.+/-	Lautstärke +/- TV	Lautstärke +/- AMP	Lautstärke +/- AMP	Lautstärke +/- AMP
⑧	Mute	Stummschaltung TV			
⑨	Menu	MENU			
⑩	P-	Title			
⑪	Text	Display			
⑫	Info				
⑬	P+	Pause	Pause		
⑭	rot	STOP / Suchlauf	STOP / OPEN-CLOSE / Suchlauf	Zifferntaste ②=Suchlauf	Suchlauf
⑮	grün	PLAY	PLAY		
⑯	weiß	EJECT			
⑰	gelb	Skip +			
⑱	blau	Skip -			
⑲		Audio	⊙ & EIN: Tuner		⊙ & EIN: Tuner
⑳	I-II	Subtitle	↶ & EIN: Tape-Eingang	↶ & EIN: Tape-Eingang	
㉑	TV				
㉒	AV	Repeat	AUX Eingang	AUX Eingang	AUX Eingang
㉓	Select	Auswahl Bedienebene	Auswahl Bedienebene	Auswahl Bedienebene	Auswahl Bedienebene

Suchlauf:

Nach Anleitung Code programmieren für ... VCR, DVD, CD, Tuner, Tape vorgehen bis zur Eingabe der Codenummer. Als 3stellige Codenummer "001" für Suchlauf eingeben. Die Eingabe wird mit 2 x LED-Blinken quittiert. Suchlaufaste (je nach Bedienebene, siehe Tabelle) gedrückt halten bis Gerät stoppt bzw. abschaltet (alle 1,5 sec wird automatisch ein AUS bzw. STOP-Befehl gesendet). Suchlaufaste loslassen, mit Select-Taste betätigen (gefunden Code wird gespeichert).

Reset:

Nach Anleitung Code programmieren für ... VCR, DVD, CD, Tuner, Tape vorgehen bis zur Eingabe der Codenummer. Als 3-stellige Codenummer "000" für Reset eingeben. Die Eingabe wird mit 2 x LED-Blinken quittiert. Jetzt sind wieder alle werkseitig eingestellten Codes (Auslieferungszustand) eingestellt.

Reset wird für alle Bedienebenen gleichzeitig durchgeführt, unabhängig in welcher Bedienebene der Reset-Befehl ausgelöst wurde.

4. Betrieb ohne Fernbedienung

Diese Betriebsart ist nur als Notbedienung gedacht, wenn die Batterien Ihrer Fernbedienung leer sind oder die Fernbedienung nicht zur Hand sein sollte.

☞ **Die Ortsbedienung finden Sie an der Vorderseite der Tuner-Box.**

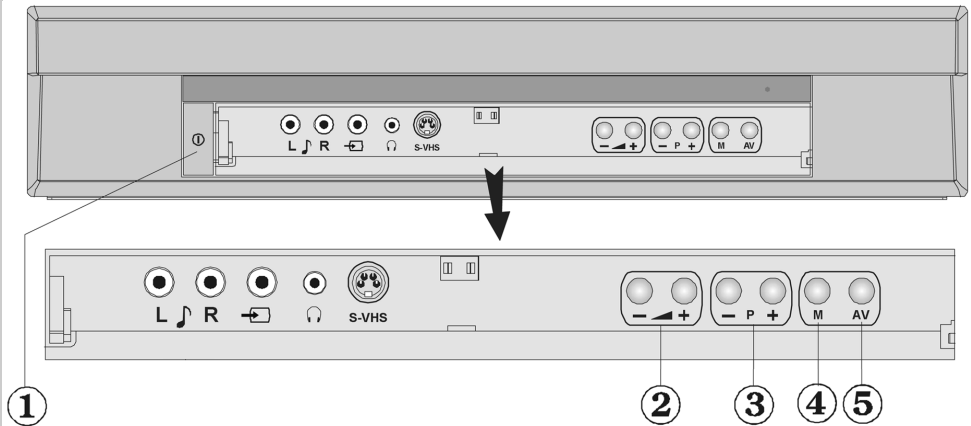

Einschalten

Netztaste ① der Tuner-Box drücken - der Stand-by Betrieb ist eingeschaltet. Schalten Sie auch den Plasma-Bildschirm mit der Netztaste ein. Die LED's leuchten rot. Drücken Sie dann die „P+“ oder „P-“ Tasten ③ zum Einschalten. Die LED's leuchten grün.

Lautstärke:

Drücken Sie die Taste ② „◀ +“ oder „▶ -“

Programmwahl:

Tasten ③ „P+“ oder „P-“ drücken.

Menü:

Drücken Sie die Taste ④ „M“. Zur Menüsteuerung die Tasten „P+“, „P-“, „◀ +“ und „Volume -“ verwenden.

TV/AV:

Die Taste „AV“ ⑤ dient zum Umschalten von TV-Betrieb auf AV-Betrieb.

5. Land einstellen

Menü aufrufen

Land einstellen

Nach dem Aufstellen muss der Aufstellort bzw. das Land (z.B. Deutschland) eingegeben werden. Damit wird dem Gerät eine Grundeinstellung (z.B. Kanalaraster etc.) zugewiesen.

- TV-Menü mit der Taste „**MENU**“ aufrufen.
- Mit der Cursorsteuertaste ► das Menü „Einstellungen“ anwählen.
- Mit der Cursorsteuertaste ▼ den Menüpunkt „TV-Tuner“ anwählen und mit Taste „**OK**“ öffnen.
- Mit der Cursorsteuertaste ◀► das Untermenü „APS“ anwählen.
- Mit der Cursorsteuertaste ▼ den Menüpunkt „Land“ anwählen.
- Mit der Cursorsteuertaste ◀► das gewünschte Land, entsprechend der Auswahl, einstellen.
- TV-Menü mit der Taste „**TV**“ ausblenden.

☞ **Die Einstellung wird mit dem Verlassen des TV-Menüs automatisch gespeichert.**

MENU

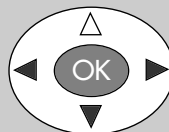

TV



MENU

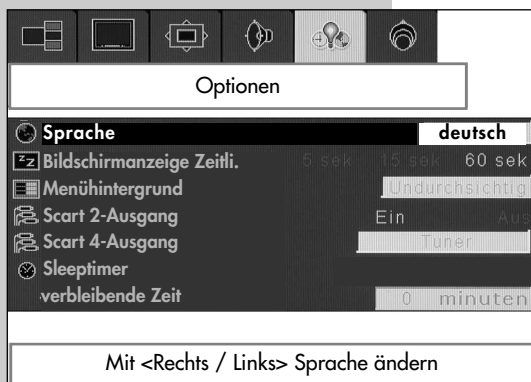
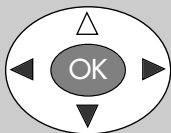

TV



Sprachwahl im TV-Menü

Dem TV-Menü kann eine Sprache entsprechend der angebotenen Auswahl zugeteilt werden. Alle Texte im Menü und in der Bedienhilfe (Information) werden in der gewählten Sprache angezeigt.

Sprache einstellen:

- TV-Menü mit der Taste „MENU“ aufrufen.
- Mit der Cursorsteuertaste ► das Menü „Optionen“ anwählen.
- Mit der Cursorsteuertaste ▼ den Menüpunkt „Sprache“ anwählen.
- Mit der Cursorsteuertaste ◀► die gewünschte Sprache, entsprechend der Auswahl, einstellen.

- TV-Menü mit der Taste „TV“ ausblenden.

 **Die Einstellung wird mit dem Verlassen des TV-Menüs automatisch gespeichert.**

6. Sender einstellen

Menü aufrufen

Fernsehsender können auf drei verschiedene Arten eingestellt werden:

a) Automatische Sendersuche (APS)

Bei der Automatischen Sendersuche wird der gesamte Empfangsbereich automatisch durchsucht. Die gefundenen Sender werden in einer Sendertabelle abgelegt, die am Ende des Suchvorgangs präsentiert wird. Wenn Sie mit der Reihenfolge der gefundenen Sender nicht zufrieden sind, können die Sender noch verschoben oder gelöscht werden, siehe Kapitel „6.2. Sender sortieren“.

Automatische Sendersuche durchführen

- TV-Menü mit der Taste „MENU“ aufrufen.
 - Mit der Cursorsteuertaste ► das Menü „Einstellungen“ anwählen.
 - Mit der Cursorsteuertaste ▼ den Menüpunkt „TV-Tuner“ anwählen.
 - Taste „OK“ drücken.
 - Mit der Cursorsteuertaste ► das Untermenü „APS“ öffnen.
 - Mit der Cursorsteuertaste ▼ den Menüpunkt „Auto. Einstellen“ anwählen.
 - Taste „OK“ drücken. Die Einblendbox fragt nun, ob Sie den Suchlauf wirklich starten möchten.
 - Nochmals Taste „OK“ drücken und den Suchlauf starten.
 - Eine Sendertabelle wird, entsprechend der gefundenen Sender, angezeigt.
 - In der Sendertabelle können nicht gewünschte Sender mit der Cursorsteuertaste angesteuert und mit der roten Taste gelöscht werden.
- ☞ **Die Einstellung wird mit dem Verlassen des TV-Menüs automatisch gespeichert.**

MENU

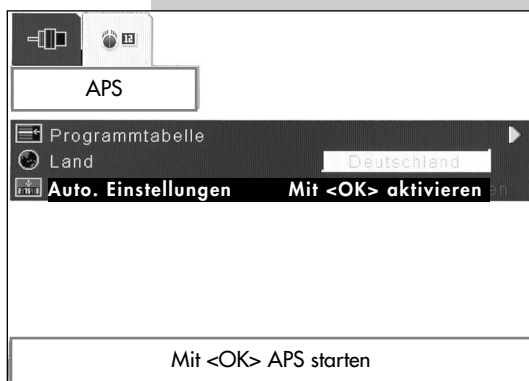
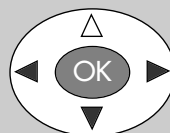

MENU

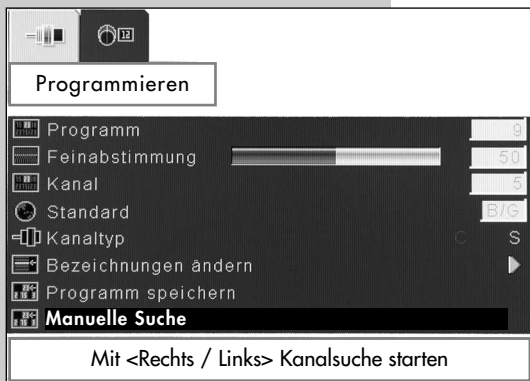
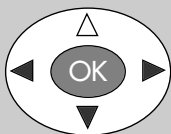

TV



b) Manuelle Suche

Mit dem manuellen Suchlauf können einzelne Sender mit unbekanntem Kanal bzw. unbekannter Frequenz gesucht werden.

Manuelle Suche durchführen

- TV-Menü mit der Taste „MENU“ aufrufen.
 - Mit der Cursorsteuertaste ► das Menü „Einstellung“ anwählen.
 - Mit der Cursorsteuertaste ▼ den Menüpunkt „TV-Tuner“ anwählen.
 - Taste „OK“ drücken und Untermenü „Programmieren“ öffnen.
 - Mit der Cursorsteuertaste ▼ den Menüpunkt „Manuelle Suche“ anwählen.
 - Mit der Cursorsteuertaste ► den Suchlauf Starten.
 - Wenn ein Sender gefunden wird, bleibt der Suchlauf stehen.
 - Wenn der gefundene Sender gespeichert werden soll, dann wählen Sie mit der Cursorsteuertaste ▲ den Menüpunkt „Programm speichern“.
 - Mit der Cursorsteuertaste ◀► das gefundene Programm speichern.
 - TV-Menü mit der Taste „TV“ ausblenden.
- ☞ **Das Senderlogo kann geändert werden, siehe Kap. 6.1.**

6. Sender einstellen

Menü aufrufen

c) Direkte Kanaleingabe

Die direkte Kanaleingabe bietet die Möglichkeit, einen Sender direkt zu programmieren. Bei dieser Art der Sendereinstellung muss die Kanalnummer des Senders bekannt sein.

Direkte Kanaleingabe durchführen

- TV-Menü mit der Taste „**MENU**“ aufrufen.
 - Mit der Cursorsteuertaste **▶** das Menü „Einstellungen“ anwählen.
 - Mit der Cursorsteuertaste **▼** den Menüpunkt „TV-Tuner“ anwählen.
 - Taste „**OK**“ drücken und Untermenü „Programmieren“ öffnen.
 - Mit der Cursorsteuertaste **▼** den Menüpunkt „Kanaltyp“ anwählen.
 - Mit der Cursorsteuertaste **▶** den gewünschten Kanaltyp (C = Normalkanal / S = Sonderkanal) einstellen.
 - Mit der Cursorsteuertaste **▲** den Menüpunkt „Kanal“ anwählen und mit den **Zifferntasten** die Kanalnummer eingeben.
 - Wenn der gefundene Sender gespeichert werden soll, dann wählen Sie mit der Cursorsteuertaste **▼** den Menüpunkt „Programm speichern“.
 - Mit den Cursorsteuertasten **◀ ▶** das gefundene Programm speichern.
 - TV-Menü mit der Taste „**TV**“ ausblenden.
- ☞ **Das Senderlogo kann geändert werden, siehe Kap. 6.1.**

MENU

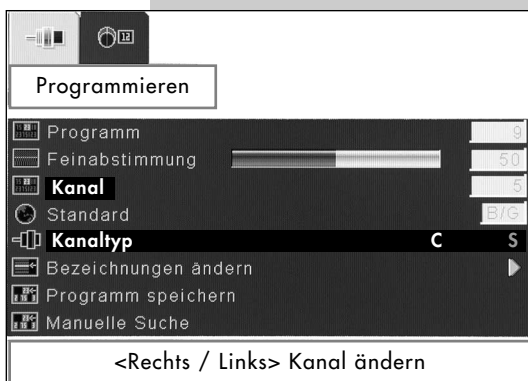
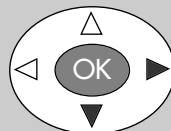

TV



Menü aufrufen

MENU

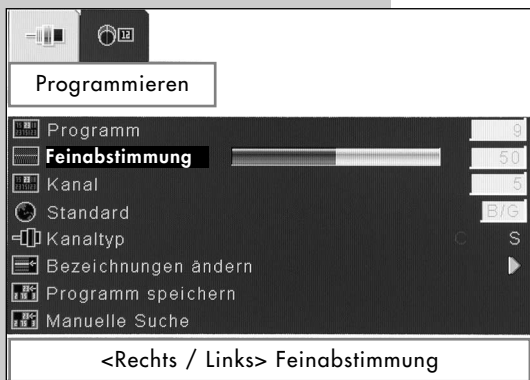
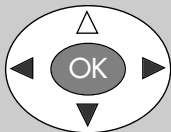

TV



6. Sender einstellen

Feinabstimmung (Frequenz)

Bei der Sendereinstellung werden die einzelnen Sender auf Kanalmitte abgestimmt. In der Regel reicht diese Abstimmung aus. Sollte diese Automatik zu keinem befriedigenden Ergebnis führen, kann eine Feinabstimmung durchgeführt werden.

Feinabstimmung durchführen

- Den Programmplatz einstellen, der abgestimmt werden soll.
- TV-Menü mit der Taste „MENU“ aufrufen.
- Mit der Cursorsteuertaste ► das Menü „Einstellungen“ anwählen.
- Mit der Cursorsteuertaste ▼ den Menüpunkt „TV-Tuner“ anwählen.
- Taste „OK“ drücken und Untermenü „Programmieren“ öffnen.
- Mit der Cursorsteuertaste ▼ den Menüpunkt „Feinabstimmung“ anwählen.
- Mit den Cursorsteuertasten ◀ ▶ eine Feinabstimmung vornehmen.
- Wenn die Feinabstimmung gespeichert werden soll, dann wählen Sie mit der Cursorsteuertaste ▼ den Menüpunkt „Programm speichern“.
- Mit den Cursorsteuertasten ◀ ▶ die Feinabstimmung speichern.
- TV-Menü mit der Taste „TV“ ausblenden.

6.1 Sender-Logo

Menü aufrufen

Jedem Sender wird über das VPS-Signal ein Senderlogo mit max. 4 Stellen automatisch zugewiesen. Wenn diese Automatik nicht funktioniert oder Sie ein anderes Logo möchten, kann es manuell geschrieben werden.

Sender-Logo einstellen

- Den gewünschten Programmplatz einstellen.
- Taste „**INFO**“ drücken.
- Gelbe Taste drücken und den Änderungsmodus aufrufen.
- Das Senderlogo kann mit der Taste „**AV**“ komplett gelöscht werden.
- Mit den Cursorsteuertasten ◀ ▶ können Sie die einzelnen Stellen anwählen und mit den Cursorsteuertasten ▼ ▲ die Buchstaben bzw. Ziffern ändern.
- TV-Menü mit der Taste „**TV**“ ausblenden.

☞ **Die Einstellung wird mit dem Verlassen des TV-Menüs automatisch gespeichert.**

INFO

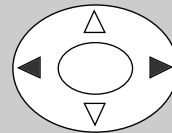

Menü aufrufen

INFO

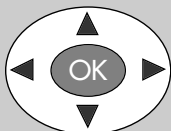

Programmtabelle		
01 ARD	11 S08	21 S11
02 ZDF	12 S09	22 S12
03 RTL2	13 S10	23 S15
04 TRT 1	14 C05	24 S16
05 CNN	15 C06	25 S17
06 TVPOL	16 C07	26 S18
07 EUROS	17 C09	27 S19
08 C02	18 C10	28 S20
09 S05	19 C11	29 S21
10 S06	20 C12	30 S22

● Löschen ● Einfügen ● Name

TV



6.2 Sender sortieren

In der Sendertabelle können **einzelne** Sender verschoben oder gelöscht werden.

Sender verschieben, löschen

- Mit der Taste „**INFO**“ die Programmtabelle aufrufen.
- Mit den Cursorsteuertasten ◀ ▶ ▲ ▼ den Sender ansteuern, der verschoben oder gelöscht werden soll.
- Zum Löschen die rote Taste drücken und im Menü die Sicherheitsabfrage mit „**OK**“ bestätigen.
- Zum Verschieben die grüne Taste drücken, das vorher rot umrahmte Senderlogo wird gelb umrahmt und quasi zum „ausschneiden“ bereitgestellt.
- Mit den Cursorsteuertasten ◀ ▶ ▲ ▼ das gelb umrahmte Senderlogo an den neuen Platz verschieben
- Die grüne Taste drücken und der Sender wird am markierten Platz eingefügt.

Alle anderen Programmplätze werden entsprechend verschoben !

- „Programmtabelle“ mit der Taste „**TV**“ ausblenden.

7. Programmwahl

Programmwahl u. Programmplatzverwaltung

Der Plasma-Bildschirm kann max. 100 Programmplätze (0-99) in der Sendertabelle verwalten. Diese Programmplätze können Sie mit den **Zifferntasten**, den „**P+ / P-**“ Tasten oder über die Programmtabelle anwählen.

Nach dem Drücken einer Zifferntaste haben Sie ein Zeitfenster von 3 Sek. um weitere **Zifferntasten** zu drücken.

Programmwahl über die Programmtabelle

Im normalen Fernsehbetrieb kann die Programmtabelle mit der Taste „**INFO**“ aufgerufen werden. In der eingeblendeten Tabelle können die Programme mit den Cursorsteuertasten ◀ ▶ ▲ ▼ angesteuert werden. Das angesteuerte Programm wird eingeblendet.

Zurück zum letzten Programm

Mit der Taste ↶ kann zwischen den zwei zuletzt gewählten Programmplätzen hin- und hergeschaltet werden.

Beispiel:

Sie sehen das Programm RTL. Während der Werbung schalten Sie mit den Zifferntasten auf das Programm ARD.

Mit der Taste ↶ kann nun zwischen diesen beiden Programmen hin- und hergeschaltet werden.

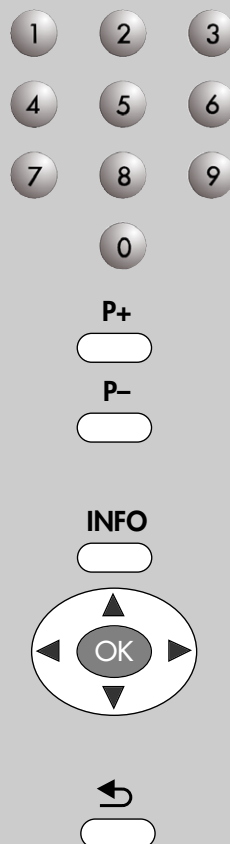

Die Bildeinstellungen (Helligkeit, Kontrast, Schärfe etc.) können generell für alle Programme eingestellt werden.

Bildeinstellungen aufrufen:

- TV-Menü mit der Taste „**MENU**“ aufrufen.
- Mit der Cursorsteuertaste ► das Menü „Bild“ anwählen.
- Mit der Cursorsteuertaste ▼ den gewünschten Menüpunkt „Helligkeit“, „Kontrast“, „Schärfe“ oder „Farbe“ anwählen.
- Mit den Cursorsteuertasten ◀ ► können die einzelnen Bildeinstellungen verändert werden.
- TV-Menü mit der Taste „**TV**“ ausblenden.

MENU

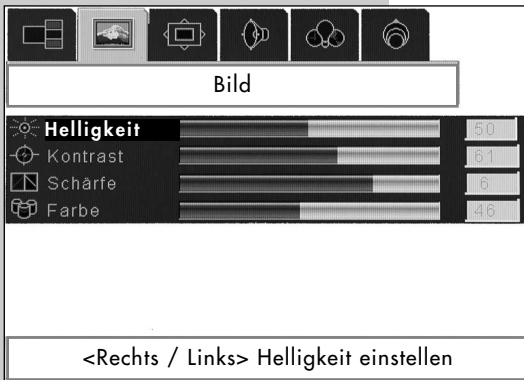
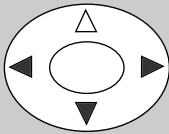

Die Einstellung wird mit dem Verlassen des TV-Menüs automatisch gespeichert.

TV



9. Audio / Toneinstellungen

Menü aufrufen

Die Toneinstellungen (Lautstärke, Kopfhörer-Lautstärke, Balance usw.) können im Menü „Audio“ eingestellt werden.

Audioeinstellungen aufrufen:

- TV-Menü mit der Taste „**MENU**“ aufrufen.
- Mit der Cursorsteuertaste ► das Menü „Audio“ anwählen.
- Mit der Cursorsteuertaste ▼ den gewünschten Menüpunkt „Lautstärke“, „Kopfhörer-Lautstärke“, „Kopfhörer-Tonmodus“, „Balance“, „Subwoofer“ oder „Equalizer“ anwählen.
- Mit den Cursorsteuertasten ◀ ► können die einzelnen Audioeinstellungen verändert werden.
- TV-Menü mit der Taste „**MENU**“ ausblenden.

☞ **Die Einstellung wird mit dem Verlassen des TV-Menüs automatisch gespeichert.**

Subwoofer

An der Rückseite der Tuner-Box können Sie einen aktiven Subwoofer zur Optimierung der Basswiedergabe anschließen. Schalten Sie nach Anschluss eines Subwoofers den Menüpunkt EIN.

Equalizer (Tonmodus) Einstellungen:

Für den Equalizer gibt es die Standardeinstellungen „Normal“, „POP“, „Rock“, „Jazz“ und „Klassik“.

Wenn Sie mit den Standardeinstellungen nicht zufrieden sind, können Sie unter „Benutzer“ Ihre persönliche Einstellung konfigurieren.

MENU

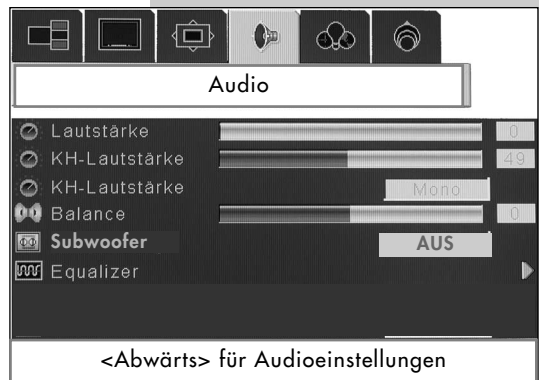
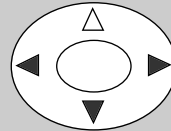

Menü aufrufen

10. Sonderfunktionen Bild im Bild (PIP)

Das PIP-Bild kann für ein anderes TV-Programm oder die Einblendung eines AV-Gerätes genutzt werden.

Bild im Bild (PIP) ein- / ausblenden:

- Drücken Sie die rote Taste. Das PIP-Bild wird eingeblendet.
- Mit den Cursorsteuertasten ▲ ▼ können die Bildinhalte selektiert werden. Der selektierte Bildinhalt ist mit einem grünen Rahmen gekennzeichnet.
- Mit den **Zifferntasten** oder den „P+ / P-“ Tasten kann im selektierten Bild ein anderer Programmplatz eingestellt werden.

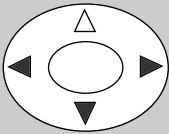

- Durch mehrmaliges Drücken der Taste „AV“ kann im selektierten Bild ein AV-Programm (z.B. Video-rec. oder Camera usw.) eingestellt werden.
- Das eingeblendete PIP-Bild kann in 8 Stufen gezoomt werden, dazu die gelbe Taste drücken und anschließend mit den Cursorsteuertasten ◀ ▶ das PIP-Bild vergrößern oder verkleinern.
- Das eingeblendete PIP-Bild kann in seiner Position verändert werden, dazu die grüne Taste drücken und danach mit den Cursorsteuertasten ◀ ▶ das PIP-Bild verschieben.



- Mit der weißen Taste können die Bildinhalte vertauscht werden.
- Rote Taste drücken und das PIP-Bild wird ausgeblendet.

👉 Die Einstellungen werden mit dem Ausblenden des PIP-Bildes automatisch gespeichert.

10. Sonderfunktionen Bildgröße

Funktion aufrufen

Mit der Funktion „Bildgröße“ können Sendungen der verschiedenen Formate an das Breitbildformat des Bildschirms angepasst werden. Das Bild wird je nach Einstellung linear oder nicht linear gezoomt.

Bildformat aufrufen:

- Die Taste  drücken, am unteren Bildschirmrand erscheint die Einblendung für das eingestellte Bildformat.
- Mit den Cursorsteuertasten ◀ ▶ kann nun die Einstellung ausgewählt werden.

Auswahlmöglichkeiten Bildformat:

Normal:

Die Sendungen werden im Standardformat 4:3 wiedergegeben.

Auto: (bevorzugte Einstellung)

Der Bildinhalt wird entsprechend des Eingangssignales (4:3 oder 16:9) formatrichtig wiedergegeben. Bei TV wird das WSS-Signal ausgewertet, wird vom Sender kein WSS-Signal gesendet wird das Bild wie in der Einstellung "Ausfüllen" dargestellt.

Ausfüllen:

Bildschirmfläche wird formatunabhängig immer horizontal ausgefüllt.

16:9

Bildsignale im 16:9 Format werden soweit vergrößert, dass der Bildschirm vertikal vollständig ausgeschrieben wird, an den Seiten bleiben dann nur noch schmale schwarze Streifen.

Tip: Sendungen im 4:3 Format können mit dieser Einstellung vergrößert dargestellt werden, es wird lediglich am oberen und unteren Bildrand ein geringer Teil des Bildinhaltes abgeschnitten.

Letterbox:

Wenn eine Sendung oben und unten einen schwarzen Streifen hat, können diese ausgeblendet werden.

Untertitel:

Das Bild wird gezoomt und nach oben geschoben, damit der Untertitel gut lesbar erscheint.

 **Die Einstellung wird mit dem Verlassen des TV-Menüs automatisch gespeichert.**

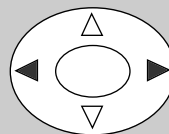

oder über das Menü „Fenster“

10. Sonderfunktionen Split Screen



Bei der „Split Screen“ Darstellung wird der Bildschirm in zwei gleichgroße Hälften geteilt. Der geteilte Bildschirm kann mit der Taste  ein- und ausgeschaltet werden.

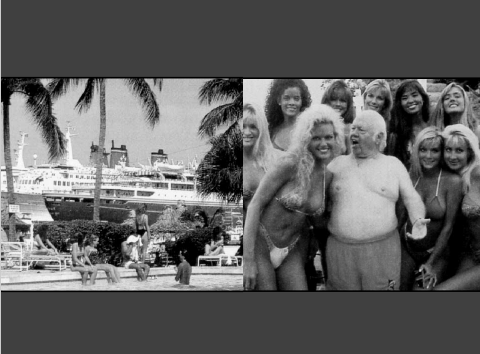

Der Ton wird nach dem Aufrufen der Funktion prinzipiell von der Sendung auf der linken Seite wiedergegeben.

Mit den Cursorsteuertasten ▲ ▼ können die Bilder selektiert werden. Ein selektiertes Bild wird **kurzzeitig** mit einem grünen Rahmen versehen. Nun kann das Programm mit den **Zifferntasten**, den „P+/P-“ Tasten oder der „AV“ Taste umgeschaltet werden. Ebenso können Sie Bildeinstellungen (siehe Kap. 8) vornehmen.

Der Ton wird vom selektierten Bild wiedergegeben. Wird die Funktion mit der Taste  ausgeschaltet, so schaltet der Plasma-Bildschirm immer auf die Sendung, die in der linken Bildhälfte dargestellt wird um.



 **Die Einstellung wird mit dem Verlassen der Funktion automatisch gespeichert.**

10. Sonderfunktionen Standbild

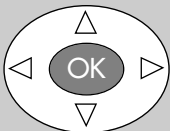

Nach Drücken der Taste „OK“ wird das Bild sofort eingefroren und am Bildschirm angezeigt. Die Sendung (oder Videofilm) läuft jedoch im Hintergrund weiter.

Nach dem wiederholten Drücken der Taste wird wieder auf die laufende Sendung (oder Videofilm) umgeschaltet.

10. Sonderfunktionen

Sleep Timer

Mit der Programmierung des Sleep Timers können Sie festlegen, wann der Plasma-Bildschirm automatisch ausschaltet.

Der Sleep timer kann auf Aus, 30, 60, 90 oder 120 Minuten eingestellt werden.

Sleep timer einstellen:

- TV-Menü mit der Taste „MENU“ aufrufen.
- Mit der Cursorsteuertaste ► das Menü „Optionen“ anwählen.
- Mit der Cursorsteuertaste ▼ den Menüpunkt „Sleep timer“ anwählen.
- Mit den Cursorsteuertasten ◀ ► die gewünschte Zeit einstellen, nach der das TV-Gerät automatisch ausgeschaltet wird.
- TV-Menü mit der Taste „TV“ ausblenden.

 **Die Einstellung wird mit dem Verlassen des TV-Menüs automatisch gespeichert.**

Menü aufrufen



TV



10. Sonderfunktionen

Uhrzeit einblenden

Die Uhrzeit kann mit der Taste  eingeblendet werden, wenn Sie einen Sender eingestellt haben, der Videotext ausstrahlt.

Auf Programmplätzen, die keinen Videotext ausstrahlen, kann keine Uhrzeit eingeblendet werden.

Die Uhrzeit wird nach ca. 4 Sekunden automatisch ausgeblendet.



TEXT



i Der Videotext ist ein zusätzlicher, kostenloser Infoservice der Sendeanstalten. In dieser elektronischen Zeitung kann auf verschiedene Arten geblättert werden.

Videotext aufrufen:

- Taste „TEXT“ drücken.
Am Bildschirm erscheint die Seite 100 (Inhaltsverzeichnis) des Videotextes.

Videotext steuern bei angezeigten Seiten:

- Mit der blauen Taste kann im Videotext die Themenauswahl durchgeblättert werden.
- Mit der gelben Taste kann im Videotext die Kapitelauswahl durchgeblättert werden.
- Mit der roten Taste können die Videotextseiten rückwärts geblättert werden.
- Mit der grünen Taste können die Videotextseiten vorwärts geblättert werden.

Wenn bestimmte Seiten angesteuert werden sollen, geben Sie die Seitennummer mit den **Zifferntasten** ein.

Unterseiten werden automatisch weitergeblättert.

Videotext ausblenden:

- Taste „TV“ oder „TEXT“ drücken.

12. Kopfhörer anschließen

Der Kopfhöreranschluss befindet sich an der Vorderseite der Tuner-Box.

Wir empfehlen Kopfhörer mit einer Impedanz von nicht weniger als 32 Ω . Bei Kopfhörer mit kleinerer Impedanz (ca. 8 Ω), verringert sich der Aussteuerbereich.

Bei 2-Ton-Sendungen kann, unabhängig von den Gerätelautsprechern, Ton 1 oder Ton 2 über den Kopfhörer wiedergegeben werden.

Kopfhörertoneinstellungen können im Audio-Menü (siehe Kap. 9) vorgenommen werden.

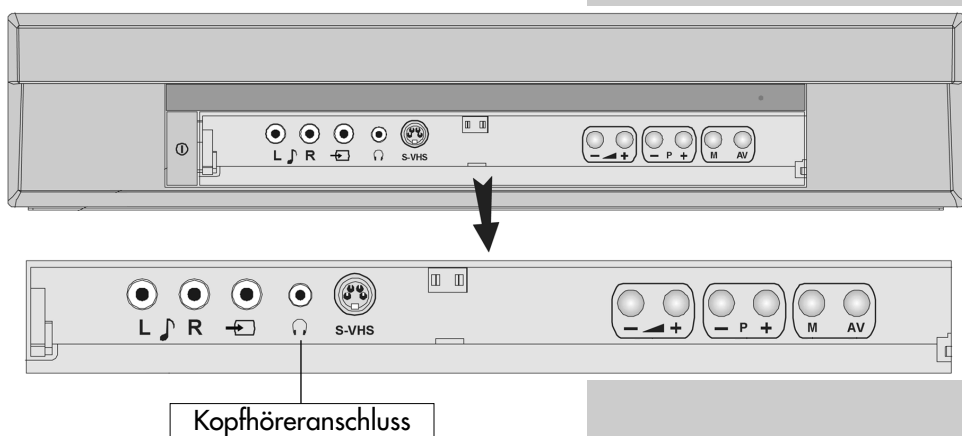



oder

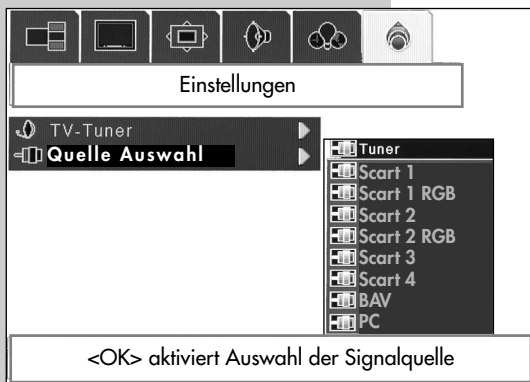
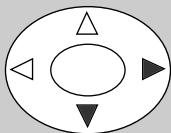

AV-Geräte (Audio/Video) sind Zusatzgeräte, die Bild- oder/und Tonsignale ausgeben (z.B. Videorecorder, DVD-Player, Decoder, Videokamera etc.) und an ein TV-Gerät angeschlossen werden können.

Videorecorder, DVD-Player usw. können an der Scart 1- oder Scart 2-Buchse angeschlossen werden. Decoder müssen an der Scart 1-Buchse angeschlossen werden.

Wenn die AV-Geräte an den Scart-Buchsen auf Wiedergabe (FBAS-Signal) geschaltet werden, so schaltet der Plasma-Bildschirm **automatisch in den AV-Modus**, wenn das AV-Gerät eine Schaltspannung ausgibt.

Wenn AV-Geräte an den Front-Buchsen angeschlossen sind, muss bei Wiedergabe im TV-Gerät manuell in den AV-Modus geschaltet werden.

AV-Modus manuell einstellen

- Die Taste „AV“ mehrmals drücken und die AV-Programmplätze werden der Reihe nach durchgeschaltet

- oder -

- TV-Menü mit der Taste „MENU“ aufrufen.
- Mit der Cursorsteuertaste ► das Menü „Einstellungen“ anwählen.

- Mit der Cursorsteuertaste ▼ den Menüpunkt „Quelle Auswahl“ anwählen.
- Taste „OK“ drücken und Untermenü „Quelle Auswahl“ öffnen.
- Mit den Cursorsteuertasten ▼ ▲ die Quelle bzw. Anschlussbuchse anwählen, die für das gewünschte AV-Gerät notwendig ist.
- Mit der Cursorsteuertaste ► die Einstellung der Quelle bzw. Anschlussbuchse aktivieren.
- AV-Gerät im entsprechenden Modus starten.

13. AV Geräte

Auswahlmöglichkeiten

- Tuner
Der vom Plasma-Bildschirm empfangene Sender wird am Bildschirm gezeigt.
- Scart 1/2/3/4
Das Bild vom AV-Gerät, welches an der jeweiligen Scart-Buchse angeschlossen ist, wird im Format FBAS gezeigt.
- Scart 1/2 RGB
Das Bild vom AV-Gerät, welches an der jeweiligen Scart-Buchse angeschlossen ist, wird im Format RGB gezeigt.
- PC und DVI
Das Bild vom angeschlossenen PC wird angezeigt.
Im Menü „**Fenster**“ können Bildgröße und Bildlage eingestellt werden.

Im Menü „**Bild**“ können Helligkeit, Kontrast und Phase (Bildabgleich für die Bildschärfe, wird bei Anschluss an den PC automatisch vorgenommen) eingestellt werden.

- BAV (Back-AV-Buchse, In/Out) an der Rückseite der Tuner-Box
- FAV (Front-AV-Buchse)
Das Bild vom AV-Gerät, welches an der Front-Buchse angeschlossen ist, wird im FBAS-Bildsignal gezeigt.
- S-Video
Das Bild vom AV-Gerät, welches an der Front-Buchse angeschlossen ist, wird im S-Video-Bildsignal (YC) gezeigt.

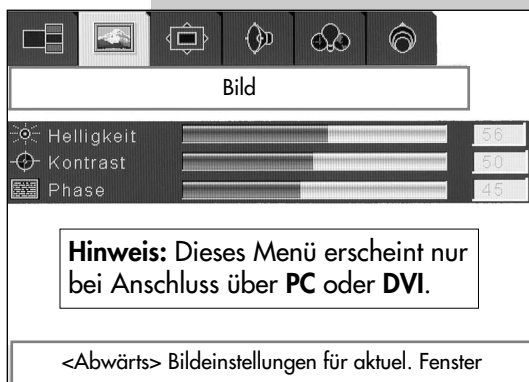
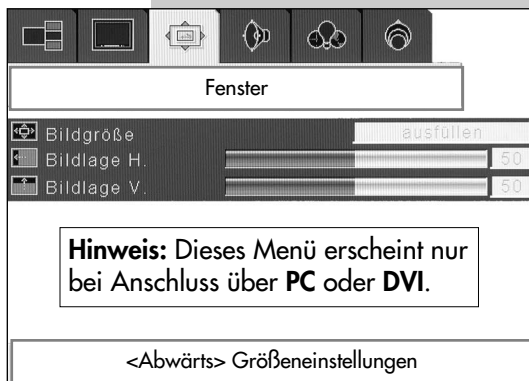

Menü aufrufen

MENU



13. AV Geräte Überspielen

Der Plasma-Bildschirm hat einen Überspiel- oder Kopiermodus, d.h., das an der Scart 2-Buchse angeschlossene Aufnahmegerät kann das Bild aufzeichnen, welches vom Abspielgerät an der „FAV“ (Front-AV-Buchse), von der Scart 1-Buchse oder dem Tuner geliefert wird.

Scart 2-Ausgang einstellen:

- TV-Menü mit der Taste „MENU“ aufrufen.
- Mit der Cursorsteuertaste ► das Menü „Optionen“ anwählen.
- Mit der Cursorsteuertaste ▼ den Menüpunkt „Scart 2-Ausgang“ anwählen.
- Mit den Cursorsteuertasten ◀ ► die Buchse auswählen, an der das gewünschte Abspielgerät angeschlossen ist.
- Am Aufnahmegerät eine Aufnahme starten und am Abspielgerät auf „Play“ drücken.
- TV-Menü mit der Taste „TV“ ausblenden.

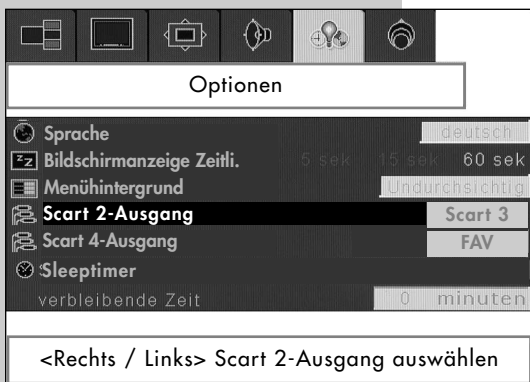

TV



 **Die Einstellung wird mit dem Verlassen des TV-Menüs automatisch gespeichert.**

Bildqualität bei Bildeinspielung von Bandgeräten

Die VCR-Funktion sorgt bei Bildeinspielungen von Bandgeräten z.B. Camcorder oder Videorecordern für eine optimale Bildqualität.

☞ Die VCR-Funktion im Menü „Optionen“ ist nur anwählbar, wenn z. B. der angeschlossene Videorecorder ein Signal liefert.

VCR-Funktion einstellen

- Wiedergabe am AV-Gerät starten.
- TV-Menü mit der Taste „MENU“ aufrufen.
- Mit der Cursorsteuertaste ▶ das Menü „Optionen“ anwählen.
- Mit der Cursorsteuertaste ▼ den Menüpunkt „vcr“ anwählen
- Mit den Cursorsteuertasten ◀ ▶ kann die Funktion ein- und ausgeschaltet werden.
- TV-Menü mit der Taste „MENU“ ausblenden.

☞ Die Einstellung wird mit dem Verlassen des TV-Menüs automatisch gespeichert.

MENU

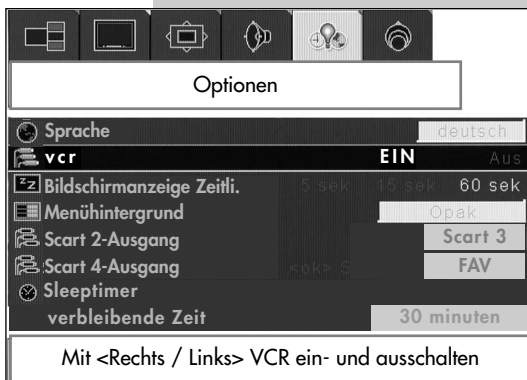
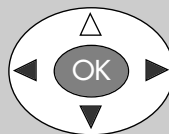

13. AV Geräte - PC

Anschluss des PC über den VGA-Eingang

Schalten Sie Computer und TV-Gerät aus, bevor Sie die Anschlüsse vornehmen.

Schließen Sie das VGA-Kabel an den VGA-Eingang Ihres TV-Geräts und an die 15-polige Buchse an der Rückseite Ihres Computers an.

Ziehen Sie die Schrauben an den Steckern fest, bis die Anschlüsse fest verbunden sind.

Wenn Sie ein Windows-Betriebssystem auf einem PC mit einer Microsoft Plug&Play-kompatiblen Grafikkarte verwenden, wählt Ihr System automatisch die beste Bildwiederholrate für Ihren Monitor aus.

Anschluss des PC über den DVI-Eingang (Digital Video Interface)

Um die bestmögliche Bildqualität zu erzielen, müssen Sie die DVI-Buchsen am TV-Gerät und an Ihrem PC verwenden. Dadurch kann der PC ein rein digitales Signal von der Grafikkarte direkt an das TFT-TV-Gerät senden. Da an dem TFT-TV-Gerät eine DVI-I-Buchse vorhanden ist, sollten Sie ein DVI-D- oder DVI-I-Kabel für den Anschluss verwenden.

Es werden DDC (Display Data Channel) und EDID (Extended Display Identification Data), die für die Plug & Play-Kompatibilität verwendet werden, unterstützt.

Hot-Plug-Detektion wird nicht unterstützt.

Niedrige Bildwiederholraten wie 60Hz oder 72Hz sollten verwendet werden. Auch sollte die native Auflösung vorgezogen werden.

Die DVI-Schnittstelle unterstützt kein HDCP (High Bandwidth Digital Content Protection), daher kann kein HDCP-tauglicher DVD-Player verwendet werden.

13. AV Geräte - PC

PC Eingang typische Bildschirmmodi

Der Bildschirm hat eine maximale Auflösung von 1280 x 768, einen vertikalen sync. Frequenzbereich von 50-75Hz und einen horizontalen sync. Frequenzbereich von 30-69 KHz. Die folgende Tabelle beinhaltet einige typische Video Bildschirmmodi.

Modus	Auflösung		Frequenz	
	Horizontal	Vertical	Hor. (kHz)	Ver. (Hz)
1	640	400	31.5	70
2	640	480	31.5	60
3	640	480	37.9	72
4	640	480	37.5	75
5	720	400	31.5	70
6	800	600	35.2	56
7	800	600	37.9	60
8	800	600	48.1	72
9	800	600	46.9	75
10	1024	768	48.4	60
11	1024	768	56.5	70
12	1024	768	60.0	75
13	1280	720	44.8	60
14	1280	768	47.8	60

Die Standardauflösung des TFT-LCD Bildschirm ist 1280 x 768.

Deshalb ist es ratsam, als Modus 14 für die beste PC Eingang Bildschirmqualität zu wählen.

14. Reinigung und Pflege

- ☞ **Vor dem Reinigen ist das Gerät mit dem Netzschalter auszuschalten !**
- ☞ **Unsachgemäße Behandlung und Reinigung können den Bildschirm irreparabel beschädigen. Beachten Sie daher die Vorschriften zur Behandlung und Pflege des Gerätes.**

Behandlung:

Behandeln Sie die Bildschirmoberfläche sehr sorgsam und pfleglich.

Vermeiden Sie jegliche mechanische Beanspruchung der Bildschirmoberfläche durch Schlag, Stoß, Druck, Kratzen, Schaben etc., da dies eine Beschädigung verursachen kann.

Verhindern Sie den Kontakt mit spitzen, scharfkantigen oder harten Gegenständen.

Die Bildschirmoberfläche ist vor Verschmutzung zu bewahren.

Pflege und Reinigung:

Vor dem Reinigen das Gerät abschalten und den Netzstecker ziehen.

Die Reinigung der Bildschirmoberfläche muß mit einem trockenen, weichen Reinigungstuch (z.B. Microfasertuch) erfolgen. Sollten dennoch stärkere Verschmutzungen entstanden sein, kann die Reinigung der Bildschirmoberfläche mit einem nur leicht angefeuchteten, weichen Tuch erfolgen. Achten Sie darauf, dass niemals Wasser oder andere Flüssigkeiten in das Gerät eindringen, da diese eine Beschädigung des Gerätes verursachen.

Ziehen Sie sofort den Netzstecker, falls Fremdkörper wie Wasser, sonstige Flüssigkeiten, Metallteile usw. in den Bildschirm gelangt sind. Versuchen Sie niemals mit irgendwelchen Gegenständen oder mit den Händen in das Gerät zu fassen.

Es besteht die Gefahr eines elektrischen Schocks oder Unfalls.

15. Technische Daten

Netzspannung:

220 - 240 V ~ 50 Hz

Antenneneingang:

75 Ohm asymmetrisch

DIN 45325

Empfangsbereich:

Standardkanäle 2 - 12, 21 - 69

Sonderkanäle S1 - S20, S21 - S41,
S42 ... S46 (Belgien Kanäle OIR)

Leistungs- aufnahme:

	Leistungsaufnahme (nach CENELEC / TC 59 X)	Musikleistung nach DIN 45324 an 4 Ω bei 1 kHz (Sinusleistung)
Plasma-Bildschirm und Tuner-Box	ca. 355 W	2 x 14 W (2 x 8 W)

Energieverbrauch pro Stunde (Wh):

siehe Leistungsaufnahme in W x 1 Stunde

Stand-by:

Plasma-Bildschirm: ca. 3 Wh

Tuner-Box: ca. 7 Wh

Abmessungen:

Plasma-Bildschirm mit Standfuß (H x T x B)

717 mm x 340 mm x 1049 mm

Breite mit angebauten Lautsprechern: 1295 mm

Technische Änderungen und Irrtümer vorbehalten !

16. Batterie-Entsorgung

Batterien/Akkus gehören nicht in den Hausmüll!

Bitte bedienen Sie sich bei der Rückgabe verbrauchter Batterien/Akkus eines vorhandenen Rücknahmesystems.

Bitte geben Sie nur entladene Batterien/Akkus ab.

Batterien/Akkus sind in der Regel dann entladen, wenn das damit betriebene Gerät

- abschaltet und signalisiert „Batterien leer“
- nach längerem Gebrauch der Batterien nicht mehr einwandfrei funktioniert.

Zur Kurzschlußsicherheit sollten die Batteriepole mit einem Klebestreifen überdeckt werden.

Deutschland: Als Verbraucher sind Sie gesetzlich verpflichtet, gebrauchte Batterien zurückzugeben.

Sie können Ihre alten Batterien überall dort unentgeltlich abgeben, wo die Batterien gekauft wurden. Ebenso bei den öffentlichen Sammelstellen in Ihrer Stadt oder Gemeinde.

Diese Zeichen finden Sie auf schadstoffhaltigen Batterien:

Pb = Batterie enthält Blei

Cd = Batterie enthält Cadmium

Hg = Batterie enthält Quecksilber

Li = Batterie enthält Lithium



Problem	Mögliche Ursache	Abhilfe
Plasma-Bildschirm reagiert nicht auf Fernbedienung	<ul style="list-style-type: none"> • Kein Sichtkontakt zwischen Fernbedienung und Plasma-Bildschirm. • Direktes Sonnenlicht scheint auf des Infrarotfenster des Plasma-Bildschirmes. • Batterien der Fernbedienung leer. • Plasma-Bildschirm oder Tuner-Box sind mit der Netztaaste ausgeschaltet. • Störung am Prozessor • LVDS-Kabel (Verbindung Plasma-Bildschirm - Tuner-Box) ist nicht korrekt angeschlossen 	<ul style="list-style-type: none"> • Sichtkontakt herstellen. • Sonnenlichteinstrahlung vermeiden. • Batterien erneuern. • Plasma-Bildschirm und/oder Tuner-Box mit der Netztaaste einschalten. • Plasma-Bildschirm mit der Netztaaste aus- und wieder einschalten. • Verbindung überprüfen.



Ihr Metz-Produkt wurde mit hochwertigen Materialien und Komponenten entworfen und hergestellt, die recycelbar sind und wieder verwendet werden können.

Dieses Symbol bedeutet, dass elektrische und elektronische Geräte am Ende ihrer Nutzungsdauer vom Hausmüll getrennt entsorgt werden müssen.

Bitte entsorgen Sie dieses Gerät bei Ihrer örtlichen kommunalen Sammelstelle oder im Recycling Centre.

Bitte helfen Sie mit, die Umwelt in der wir leben, zu erhalten.

Codeliste

Codes		Video			
Metz VG61	532				
VF21, VF44, VF46					
VF61, VE21, VE43					
VE44, VE45, VD21					
VD43, VD44, VD45					
VC21, VC43, VC44					
VC62, 21VB11					
42VB12, 21VA12					
21VA13, 42VA11					
64VA14, 9836,9837					
9847, 9874, 9875					
9876, 9877					
Metz VF22, VF47	568				
VF48, 9843, 9844					
9849					
Metz VH22, VH47	573				
VH48					
ACTION	468	481	547		
ADMIRAL	481	487			
ADVANTZ	481				
ADVENTURA	468	481	547		
ADYSON	487				
AGHA	547				
AIWA	481	505	562	572	
	477				
AKAI	481	482	483	484	
	505	508	546	554	
	575	609	612		
AKIBA	487				
AKURA	487	505			
ALBA	466	588	593		
ALLORGAN	547				
ALLSTAR	529				
AMWAY	529				
ANITECH	487	490	529		
ART TECH	575				
ASA	478	481	528		
ASBERG	575				
ASTRA	481	547			
ASUKA	481	487			
ASUKA	527				
ASWO	528				
AUDIO DYNAMICS	505				
AUDIOSONIC	575	616			
AUDIOTON	466				
AUDIOVOX	481				
AVIS	487	547			
BAIRD	505				
BANG & OLUFSEN	503	583			
BASIC LINE	487				
BAUR	513	547	565	599	
	607	609	612		
BEAUMARK	547				
BELL & HOWELL	468				
BESTAR	466	616			
BLACK PANTHER	616				
BLAUPUNKT	491	496	502	507	
	508	527	530	532	
	607	609	610	612	
	614	621			
BONDSTEC	466	487			
BONDSTECBRANDT	505				
BRANDT ELECTRONIQUE	503	504	505	524	
	574				
BRAUN	570				
BRIONVEGA	450	575			
BROKSONIC	481				
BRUNS	466	487	490		
BUSH	588	590	593		
CALIN	481				
CALIX	481				
CANDLE	481				
CARRERA	547				
CARVER	527				
CGE	505				
CIE	487				
CIMLINE	487	481	487	547	
CLARIVOX	606				
CLASSIC	481				
CLATRONIC	466				
COLORTYME	547				
COLT	487				
CONDOR	466	616			
CONTINENTAL EDISON	503	504	505		
CRAIG	481	487	547		
CROSLEY	481	507	527	547	
CROWN	487				
CROWN	490	575	616		
CRYSTAL	575				
CTC	466				
CURTIS MATHES	505	547			
CYBEREX	547				
DAEWOO	466	468	553	616	
DANSAI	487				
DAWA	575				
DAYTRON	466				
DE GRAAF	529				
DECCA	528				
DECCAVIDEO	528				
DENON	527				
DIGITAL	477	481	505		
DORIC	601				
DTS	547				
DUAL	503	504	505	527	
	530				
DUEL	505				
DUMONT	468	481	487	527	
DYNATECH	487				
ECONOMIC	510				
EDISON	487				
ELBE	616				
ELCATECH	487				
ELECTROHOME	481	547			
ELECTROPHONIC	481				
ELIN	547				
ELTA	487	616			
EMERSON	481				

Codeliste

EPC	505	586	598		JENSEN	505			
ESC	466	510	616		JETPOINT	575			
ETZUKO	487				JVC	503	504	505	519
EUROPHON	586					520	545		
EXPERT	604				JVC_LCD	515	521		
F ERGUSON	501	505	523	524	K AISER	575			
	555	574	595	596	KAISUI	487			
FIDELITY	487				KAPSCH	600	601	603	
FINLUX	468	477	478	528	KARCHER	575			
FIRST LINE	477	481	487	575	KENDO	483			
FISHER	468	473			KENWOOD	468	505		
FUNAI	481	487	571		KLH	481	487		
G AB	487				KLIT	487			
GBC	466				KODAK	481			
GE	547				KORPEL	487			
GEC	528	601	603	604	KUBA	473	504	505	510
GELOSO	466				L EYCO	487			
GITEM	575				LG	578			
GOLDHAND	487	490			LIESENKOTTER	575	565		
GOLDSTAR	468	481	547	552	LLOYD	481	487	547	
	556	575	610		LLOYD'S	601	606		
GOODMANS	466	487	530	616	LOEWE	481	491	575	
	617	621			LOEWE OPTA	481	491	527	
GRAETZ	468	505	600	603	LOGIK	487	509	547	
GRANADA	468	474	477	532	LUXOR	468	478	483	517
	542	557	565	575		518	601		
	601	605	606	616	LXI	468	477	481	
GRANDIN	481	487	604		M AGNADYNE	575			
GRUNDIG	451	452	453	454	M ELECTRONICS	547			
	457	458	459	460	MAGNASONIC	470	481	487	547
GRUNDIG	461	462	463	464	MAGNAVOX	481	507	527	547
	491	492	493	495	MAGNIN	481	547		
	496	497	507	527	MAGNUM	581	582		
	530	531	563	584	MANESTH	487			
	585	600	606	609	MARANTZ	491	528	565	566
	610	611	612	613	MARQUANT	487	490		
GUTTRONIC	602				MARTA	481			
H ANSEATIC	481	575			MATRIX	481			
HANTAREX	575				MATSUI	486	509	560	561
HARLEY DAVIDSON	481					562	586	601	610
HARVARD	481	487			MATSUSHITA	527			
HCM	466	487	490		MEDIATOR	527			
HEADQUARTER	468				MEMOREX	468	481	547	
HINARI	487	509			MEMPHIS	487			
HINARIHITACHI	475	476	477	478	MGA	547			
HITACHI	481	485	503	505	MGN	547			
	530	535	601	603	MINERVA	606	609	610	612
	604				MINOLTA	477			
HYPSON	487				MINSUBISHI	477	505	519	527
I MPERIAL	510	575				542	609	612	
INGERSOL	509					487	547	468	477
INNO HIT	510	547	575			481			
INNO HIT	616				MULTITECH	466	481	487	575
INTERBUY	481	487			MURPHY	601			
INTERDISCOUNT	575				N AD	547			
INTERFUNK	468	527	565	575	NATIONAL	507			
	600	601	603	604	NEC	504	505	576	
INTERVIDEO	466				NECKERMANN	450	469	470	477
INTERVISION	487					491	493	496	505
IRRADIO	481	487	575	606		509	510	512	513
ITT	450	468	483	505		519	528	541	565
ITV	466	481							

Codeliste

	575	610	611	616	QUELLE	478	484	487	491
NEI	575					496	497	503	504
NESCO	487					505	508	509	510
NIKKAI	466					512	513	519	528
NIKKO	481					529	541	565	575
NOBLIKO	606					599	604	606	609
NOKIA	450	468	470	483		610	611	612	614
	488	489	503	504		616	621		
	505	510	516	517	QUESTAR	466			
	518	547	551	553	R ADIALVA	481	487	527	
	554	557	567	600	RADIOLA	527	575		
	601	603	604		RADIONETTE	601	604		
	500	503	504	505	RADIX	497			
	515	521	524	574	RANDEX	481			
	602				RANDIU	481			
NOVATRONIC	575				RANK/BUSH/MURPHY	601			
O CEANIC	483	489	601	604	RCA	477	481	483	547
OKANO	487				REALISTIC	468	481	547	
OLYMPIC	466				REDIFFUSION	601			
OLYMPUS	507				REX	503	505		
ORION	481	509	531	536	RICOH	481			
	537	538	558	559	ROADSTAR	481	487	547	617
	560	561	589	591	ROYAL	466	487		
OTTO VERSAND	527	474	493	496	S ABA	499	503	504	505
	508	512	513	541	SABA	515	521	524	540
	544	565	575	599	SABA	574	601	603	
	609	610	611	612	SAISHO	486	509	575	
	616	620	621		SALORA	467	468	470	483
P AEL	606				SALORA	516	517		
PALLADIUM	481	487	491	505	SAMBERS	606			
PANASONIC	507	508	527	532	SAMEX	547			
	533	549	600	601	SAMSUNG	510	547	575	575
	623					597			
PATHE MARCONI	503	505			SANKY	487			
PAXSONIX	547				SANSUI	487	505	575	
PENNEY	477	481	527	547	SANWA	509			
PENTAX	477				SANYO	468	469	470	471
PERSHIN	606					551	577	586	
PHILCO	481	507	527	547	SBR	527			
PHILIPS	481	491	507	528	SCHAUB LORENZ	450	468	483	505
PHILIPS	529	530	547	548	SCHNEIDER	477	478	481	487
PHILIPS	550	563	564	565		510	527	529	530
PHILIPS	568	575	620	621		563	564	569	571
PHILIPS	624	625				573	575	578	581
PHILIPS (F)	491	565	575			582	604		
PHONOLA	527				SCOTT	481			
PILOT	481				SEARS	468	477	481	
PIONEER	477	527	539	575	SEG	487	490	510	547
PRIMA	505	547			SEI-SINUDYNE	509	528		
PROFEX	487	490	529		SELECO	503	504	505	545
PROFILE	547				SENTRA	466			
PROSCAN	477	481	483	547	SETRON	466	487		
PROTEC	487				SHARP	468	544		
PULSAR	481	547			SHINTOM	487			
PULSER	468	481	547		SHIVAKI	481	575		
PYE	565	575			SHOGUN	547			
Q TY1	592				SHORAI	509			
QUARTER	468				SICE	609	612		
QUARTZ	481	547			SIEMENS	459	461	462	464
QUASAR	507	527				468	469	470	472
QUELLE	450	459	461	464		479	480	481	486
	470	471	474	477		491	492	493	494

Codeliste

SIEMENS	495	496	497	498	TRIAD	575			
	511	525	530	584	TRIX	481			
	607	609	610	611	TVA	466			
	612	614			U HER	466	477	481	503
SILMA	575					505	510	543	
SILVA	481				ULTRAVOX	450	616		
SINGER	487	547	575	616	UMA	565	575	601	604
SINUDYNE	509	513	527	575	UMA	606	609	612	614
	599				UNITECH	547			
SOLAVOX	466	604			UNITED	560			
SONOKO	575				UNIVERSUM	481	483	491	527
SONOLOR	601					530	547	571	575
SONTEC	481					606	609	612	621
SONY	506	512	513	514	UNIVOX	604			
	541	599	623		V ICTOR	505	545		
SR1000	547				VIDEOMASTER	466			
STS	477				VIDEOPLUS	554	562	589	
SUNWOOD	487				VIDEOSONIC	547			
SYLVANIA	527				VIEWMARK	481			
SYMPHONIC	481	487	527		VIEWMAX	481			
T AISHO	509				W ARDS	477	487	547	
TALENT	609	612			WEGAVOX	575			
TANDBERG	623				WELTBlick	481			
TANDY	468				WHITE WESTINGHOUSE	450	565		
TASHIKO	528	529			WINSTON	575			
TATUNG	505	527			WIZIA	528			
TEAC	505				WORLDVIEW	575			
TEC	466				X R1000	487	547		
TECHLINE	487				Y AMISHI	487			
TECHNICS	527	532			YOKAN	487			
TECHNILAND	575				YOKO	466	481	487	490
TECHNISAT	563					510	547		
TEKNANT	575				Z ENITH	481			
TEKNIKA	481								
TELEAVIA	503								
TELEAVIA	505								
TELEFUNKEN	500	503	504	505					
	515	521	524	574					
	579	594							
TELEORDER	547								
TELERENT	505								
TELESERVICE	609	612							
TELETECH	487								
TENOSAL	487								
TENSAI	481	487	490	509					
	575	593							
THOMAS	547								
THOMSON	499	500	503	504					
	505	524	574	594					
	60	6226							
THORN	474	482	501	503					
	505	542	565	575					
	586	604	606	609					
	612								
THORN-FERGUSON	501	503	504	505					
	575	601	604	606					
	609	612							
TOKAI	481	487							
TOSHIBA	474	481	505	527					
	547								
TOTEVISION	481	547							
TOWADA	487	490							
TOWIKA	487								

Codes DVD-Player

M ETZ	204	239		
A KAI	214			
B LUESky	254			
Boxford	256			
C YBER HOME	223			
Cytron	247			
D ENON	216	230		
D-i-K	243			
DUAL	248			
E MERSON	263			
G AME	253			
GOLDSTAR	262			
GRAND PRIX	255			
GRUNDIG	222	232	238	
H ARMAN/KARDON	206			
HITACHI	205	210	260	261
J VC	212			
K ENWOOD	208	246	231	263
KISS	270			

Codeliste

LABWAVE	200	201			DIORA	949			
LG	263				DUAL	822	832	859	994
LINN	215				FISCHER	830	831	920	953
LOEWE	219				GOLDSTAR	885			
MARANTZ	218	219	236		GOODMANN'S	872			
MbyN	271	272			GOODMANN'S	888			
MEDIENCOM	241				GRUNDIG	908	911	912	913
MEDION	221	228			HARMAN KARDON	905	931	934	935
MEGATON	240				HITACHI	853			
MUSTEK	256	257	258		INTERSOUND	960			
MYRYAD	269				ITT	937			
NAD	207				JVC	844	848	849	902
NONAME	228					903	904	992	
ONKYO	209	225	226		KENWOOD	820	847	858	859
ORION	266					877	878	879	925
PANASONIC	216	267	274	275	KRELL	948	963		
	276					908			
PHILIPS	219	220	227	233	LINN	908	964		
	234	235	236	237	LUXMAN	924	946	967	
	278				METZ HE11	882			
PIONEER	203	204	249	250	MARANTZ	833	908		
	251				MATSUI	908			
PROLINE	228	273			MEDION	955			
SAMSUNG	210	268			MERIDIAN	908			
SCHAUB LORENZ	255				MAGNAVOX	908			
SCHNEIDER	244	248	263		MICROMEGA	908			
SEG	201				MINOWA	972			
SHERWOOD	224	263			MISSION	908	909		
SILVA SCHNEIDER	243				MTC	955			
SONY	211	229	264	265	NAD	947			
SUNKAI	242				NAIM	908			
TECHNICS	216	217			NAKAMICHI	930			
TEVION	228	259			NOKIA	938			
THOMSON	213	277			NONAME	888			
TOSHIBA	202	245	246		NSM	802	803	804	805
UNITED	252	255	266			806	807		
YAMAHA	216	278	234		OKANO	869	871		
					ONKYO	819	827	861	881
Codes HI-FI - CD					PALLADIUM	810	851	866	870
AIWA	815	816	817	884	PANASONIC	834	915	918	
AKAI	856	857	872	921	PHILIPS	833	908	909	911
AKKAI	856					965			
AMSTARD	957				PIONEER	824	825	826	850
AMSTRAD	929	940	942	956		862	863	864	922
ARCAM	908					923			
ASWO	909				PMG	906			
BANG & OLUFSEN	808				PROTON	908			
BRAUN	975	976			QUAD	908	965		
BUSH	888				RADIOTONE	958			
CAMBRIDGE	945				RADMOR	911			
CAMBRIDGE AUDIO	945								
CARVER	908								
DAEWOO	876								
DENON	801	812	845	846					
	853	899	900	901					
	961	962							

Codeliste

REVOX	829				DENON	834	840	841	879
REVOX/STUDER	910					891	892	970	971
ROTEL	818	908				972			
SABA	926				DIORA	899	900		
SAE	908				DUAL	837	850	851	935
SAMSUNG	939	951	966	968		936			
SANSUI	908				FISCHER	893	894	985	998
SANYO	852	860	919		GOLDSTAR	964			
SCHNEIDER	821	840	841	868	GOODMANN'S	833			
	869	870	873	885	GOODMANN'S	867			
	888	892	911	927	GRUNDIG	976	979	980	
	928	929	955	959	HARMAN KARDON	926	984		
	960	972	973	977	HITACHI	915	931		
	978	979	980	981	ITT	918	919		
	982	983	984	985	JVC	862	863	974	975
	986	987	988	989		994	995	996	997
SHARP	799	800	813	847	KENWOOD	848	917	935	936
SHERWOOD	936	943	944			957	958	990	993
SIEMENS	833	867	868	869	LINN	888	889		
	872	873	874	875	LUXMAN	876	877	884	989
	876	880	883	885	METZ HE 11	961			
	886	887	889	890	MARANTZ	887	922	999	
	891	969	970	971	NAD	903	904	905	906
SINOTEC	892				NAKAMICHI	927			
SINOTEC (PEPSI-DOSE)	892				NOKIA	920			
SONY	842	843	893	895	OKANO	948	949		
	896	897	898	932	ONKYO	846	847	856	901
	990	991			ONKYO	902			
SUPERTECH	888	945				959	960		
SYLVANIA	908				PALLADIUM	944			
T+A	882	974			PANASONIC	928	929	982	
T+A ELECTROAKUSTIK	882				PHILIPS	921	976	980	999
TECHNICS	809	916	917	918	PIONEER	853	854	855	912
	950	993				938	939	941	942
TENSAI	954					943	988		
THOMSON	823				RADMOR	978			
UHER	814				REVOX	860	861		
UNIVERSUM	869	872	908	952	REVOX/STUDER	977			
UNKNOWN	966	979			SAMSUNG	883	885	886	896
	995					897			
YAMAHA	828	854	855	933	SANY	985			
	941				SANYO	930	937	986	

Codes HI-FI - Tape

AIWA	842	843	844	962	SANY	985			
	963				SANYO	930	937	986	
AKAI	845	849	913	933	SCHNEIDER	866	867	868	869
	934	945	951	987		872	873	874	878
AMSTRAD	916					918	919	947	964
ASWO	976					976			
BANG & OLUFSEN	836				SHARP	839	864	993	
BRAUN	870				SHERWOOD	890	908	909	910
BUSH	835					911	923		
DAEWOO	907				SIEMENS	880	881	882	946

Codeliste

	947	950	951	952	NAD	459			
	953	954	955	956	NAKAMICHI	419			
	964	976			NONAME	748			
SONY	865	925	965	966					
	967	968	969	991	OKANO	733	736		
	992				ONKYO	379	440	460	742
T+A	871	961			PALLADIUM	731	735		
T+A ELEKTROAKUSTIK	961				PANASONIC	371	432	451	
TECHNICS	838	898	981	983	PHILIPS	427	450		
THOMSON	852				PIONEER	383	384	436	437
						996	997	998	999
UNIVERSUM	868	875	886	895	REVOX	386			
	947	950			REVOX/STUDER	427			
YAMAHA	857	858	859	914	RADMOR	428			
	924	932			ROTEL	378			
Codes HI-FI - Tuner									
AIWA	376	377	745		SAMSUNG	411	463	465	473
AKAI	734	737	993			475	476		
AMSTRAD	452	455	464	468	SANYO	433	990	995	
	469				SCHNEIDER	374	380	388	390
ASH	744					391	392	393	394
ASWO	427					395	396	397	398
						399	400	401	402
BANG & OLUFSEN	369					403	404	407	408
BUSH	748					409	412	441	442
						443	469	470	732
DAEWOO	458	739				733	735	746	748
DENON	371	372	423	424		749			
	445	471	991		SHARP	373	446		
DIORA	461				SHERWOOD	413	456	457	
DUAL	370	381	994		SIEMENS	426	427	477	478
						479	480	732	733
FISCHER	434	449				737	738	739	746
						747			
GOLDSTAR	746				SINOTEC	749			
GOODMANN'S	737				SINOTEC (PEPSI-DOSE)	749			
GOODMANN'S	748				SONY	389	416	420	421
GRUNDIG	427	429	450			422			
					SUPERTECH	466			
HARMAN KARDON	418	730			T+A	405	743		
HITACHI	453	991			T+A ELEKTROAKUSTIK	743			
					TECHNICS	387	430	431	462
ITT	412				TENSAI	406			
					THOMSON	382			
JVC	414	425	444	447	UHER	375			
	448				UNIVERSUM	403	467	473	733
						737			
KENWOOD	417	439	446	740	YAMAHA	385	415	435	454
	741	994				992			
LINN	472				Codes HI-FI - Amp				
LUXMAN	438	474			AIWA	777	985	986	
					AKAI	753	754	766	
METZ HE11	743				AMSTRAD	785	813	829	831
MARANTZ	450					840			
MINOWA	409				ASH	776			
MISSION	426				ASWO	793			
NOKIA	410								

Codeliste

BANG & OLUFSEN	996			
BRAUN	960			
BUSH	748	782		
DAEWOO	770			
DENON	751	789	790	791
	817	988		
DIORA	835			
DUAL	952	981	995	
FISCHER	750	820	839	
GRUNDIG	794	795	804	
GOODMANN'S	749	766	782	
GOLDSTAR	779			
HARMAN KARDON	760	823		
HITACHI	751			
ITT	827			
JBL	821	975		
JVC	792	816	819	
KENWOOD	755	771	818	
LINN	794	795		
LUXMAN	810	845	954	955
METZ HE11	774			
MARANTZ	794	795	798	
MEDION	785			
MERIDIAN	795			
MINOWA	978			
MISSION	799			
NOKIA	826			
NAD	834			
NAKAMICHI	822			
NIAM	795			
NONAME	782			
OKANO	763	765		
ONKYO	772	982		
PALLADIUM	761	783	991	
PALLADIUM/OKANO	764			
PANASONIC	805	808	994	
PHILIPS	793	794	795	796
	797	798	803	992
PIONEER	757	758	795	
PRO-LOGIC	957			
QUAD	795			
RADIOTONE	841			
RADMOR	801	802	803	
REVOX	843	977		
REVOX/STUDER	796	797	798	
ROTEL	983	984		
SABA	811			

SAMSUNG	828	837	844	846
SANYO	750	756		
SCHNEIDER	763	764	768	779
	782	783	784	785
	786	794	812	813
	814	815	827	840
	842	951	953	956
	961	962	963	964
	965	966	967	968
	969	970	971	972
	973	978		
SHARP	818	990		
SHERWOOD	825	832	833	
SIEMENS	762	763	766	767
	768	769	770	775
	779	780	781	784
	785	794	800	947
	948	950		
SINOTEC	786			
SINOTEC (PEPSI-DOSE)	786			
SONY	787	788	974	991
SUPERTECH	782			
T+A	774	959		
T+A ELEKTROAKUSTIK	774			
TECHNICS	805	806	836	976
	993			
TENSAI	958			
THOMSON	980			
UHER	987			
UNIVERSUM	763	766	838	844
	963			
YAMAHA	752	809	824	830
		979		

Geräte-Pass

Bundesrepublik Deutschland



Nur gültig, wenn ordnungsgemäß und vollständig ausgefüllt. Durch Änderungen verliert der Geräte-Pass seine Gültigkeit. Sorgfältig aufbewahren. Verlorene Urkunden werden nicht ersetzt.
Typ:

Verkaufsdatum:

Gerätecode:

Anschrift des Käufers:

Unterschrift des Käufers

Stempel und Unterschrift des Fachhändlers

1. Die nachfolgenden Bestimmungen haben nur für den privaten Gebrauch Gültigkeit.
2. Die Garantiezeit - **24 Monate** - beginnt mit dem Abschluß des Kaufvertrages bzw. mit dem Tag der Auslieferung des Gerätes an den Käufer (Endverbraucher).
3. Garantieansprüche können nur unter Nachweis des Kaufdatums durch Vorlage der durch den Fachhändler vollständig ausgefüllten Garantieurkunde und des maschinell erstellten Kaufbeleges geltend gemacht werden.
4. Beanstandete Geräte bitten wir zusammen mit dieser Garantieurkunde und dem Kaufbeleg entweder über den Fachhändler oder direkt an die
Firma Metz-Werke GmbH & Co KG - Zentralkundendienst - Ohmstrasse 55, 90513 Zirndorf, transportsicher verpackt unter genauer Schilderung der Beanstandung einzusenden. Sie können unter den gleichen Bedingungen auch an die autorisierten Kundendienststellen der Firma Metz-Werke GmbH & Co KG eingeschickt werden.
Hin- und Rücksendung erfolgen auf Gefahr des Käufers.
5. Die Garantie besteht darin, daß Geräte, die infolge eines anerkannten Fabrikations- oder Materialfehlers defekt geworden sind, kostenlos repariert oder, soweit eine Reparatur unverhältnismäßig ist, ausgetauscht werden.
Eine weitergehende Haftung, insbesondere für Schäden, die nicht am Gerät selbst entstanden sind, ist ausgeschlossen. Dies gilt nicht, soweit im Falle des Vorsatzes oder der groben Fahrlässigkeit zwingend gehaftet wird.
Garantieleistungen bewirken weder eine Verlängerung der Garantiezeit, noch wird für die ersetzten oder nachgebesserten Teile eine neue Garantiezeit begründet.
6. Unsachgemäße Behandlung und Eingriffe durch den Käufer oder Dritte schließen die Garantieverpflichtungen sowie alle weiteren Ansprüche aus. Ausgenommen von der Garantie sind ferner Schäden oder Fehler, die durch Nichtbeachtung der Gebrauchsanleitung, mechanische Beschädigung, ausgetauschte Batterien oder durch höhere Gewalt, Wasser, Blitz etc. entstanden sind. Ferner sind Verschleiß, Verbrauch sowie übermäßige Nutzung von der Garantie ausgenommen.
7. Der Garantieanspruch besteht nur in Deutschland und ist ab 01.01.2002 gültig.
8. Durch diese Garantieurkunde werden die Gewährleistungsansprüche des Käufers gegenüber dem Verkäufer nicht berührt.

190 90 0391



Plasma TV Set 42" PIP 42TM92

Operating Instructions

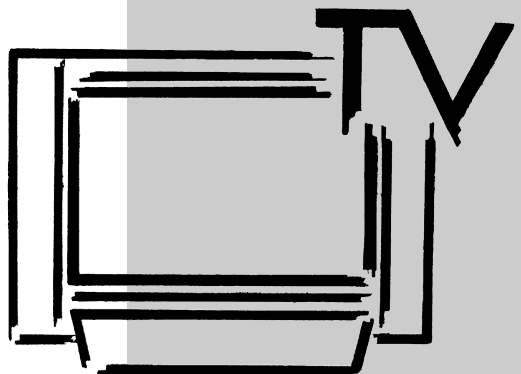

Thank you

Dear Customer,
thank you for selecting this Metz product.

In this TV set, we have provided a menu guidance system which, we believe, will permit you to operate the set easily.

However, before using the set for the first time, you should at least read Sections 1 to 7 of these Operating Instructions.

Your METZ-WERKE

The plasma monitor is a product which employs the latest technology.

Occasionally, some inactive pixels may appear on the screen as fixed blue, green or red dots. Please note that these do not affect the performance of the TV set.

Contents

1.	Setting up	55
1.1	Wall mounting	56
1.2	Loudspeaker	57
1.3	Installation	58
1.4	Controls on the plasma monitor	58
1.5	Controls and connectors on the tuner box	59
2.	Safety notes	60
2.1	General information	61
3.	The remote control	62
4.	Operation without the remote control	68
5.	Selecting your country	69
5.1	Selecting a language	70
6.	Tuning to TV stations	71
6.1	Station logos	75
6.2	Sorting the stations	76
7.	Selecting a station	77
8.	Picture settings	78
9.	Sound settings	79
10.	Special functions	
	Picture in picture (PIP)	80
	Picture size	81
	Split screen	82
	Freeze frame	82
	Sleep timer	83
	Displaying the time	83
11.	Teletext	84
12.	Connecting headphones	85
13.	AV devices	86
	Selecting AV devices	87
	Copying	88
	VCR function	89
	Connecting the PC via VGA / DVI input	90
	PC input typical display modes	91
14.	Cleaning the set	92
15.	Technical data	93
16.	Disposal of exhausted batteries	94
	Troubleshooting	95
	Code list	96

1. Setting up

The Plasma TV Set consists of the components: plasma monitor, stand, wall mounting bracket, two loudspeakers with bases and the tuner box.

Fitting the base

The stand has two vertical panels at the front and back. The (higher) rear panel, with a slot for the cables, is secured with four screws and must be removed before the plasma TV set is mounted on the stand.

Slide the stand into the guides on the rear of the TV set and secure it carefully with four screws (M5 x 20 mm).

Plug in the power cable and the cable to the tuner box, lay them through the slot in the rear panel and secure the panel to the rear of the stand.

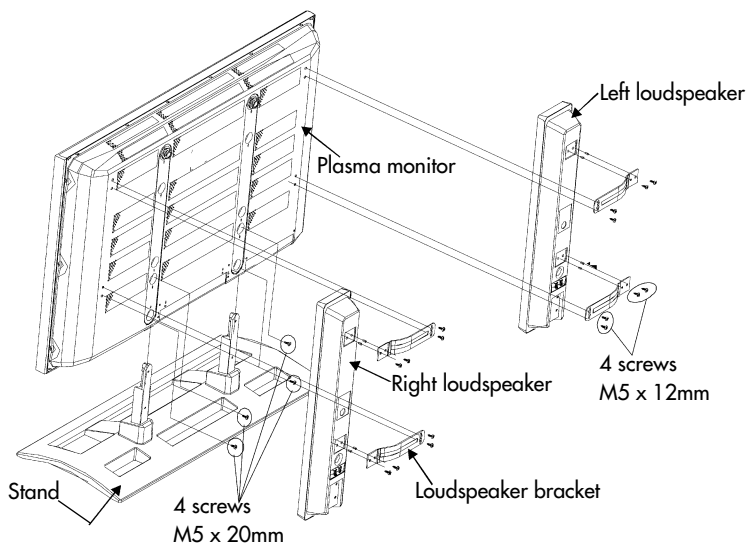
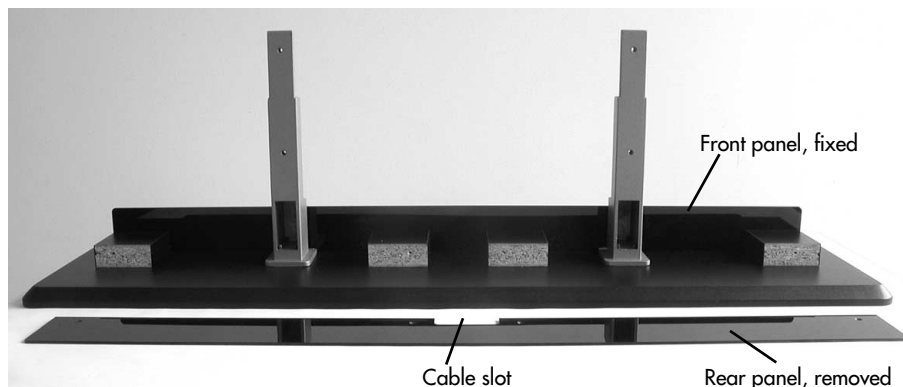

1

1.1 Wall mounting

Wall mounting



Non-compliance with these instructions can result in serious injuries to persons and/or major damage to the TV set.

The plasma monitor may be mounted only on vertical walls, using the wall bracket.

Never attempt to mount the wall bracket and the monitor on your own; always obtain the assistance of a second person.

- Take great care when securing the wall bracket to the wall. The bracket must not only support the monitor under normal circumstances, but must also withstand any shocks, vibration, etc. which may occur.
- Before starting work, check the stability and thickness of the wall. Ask your local DIY store for suitable metal screws and wall plugs.
- The wall must be solid and capable of handling the load (i.e. it must be made of bricks, limestone blocks, concrete or similar materials).
- **If the wall is made of other materials** (such as wood, plasterboard, etc.) have the wall bracket mounted by an experienced tradesman.

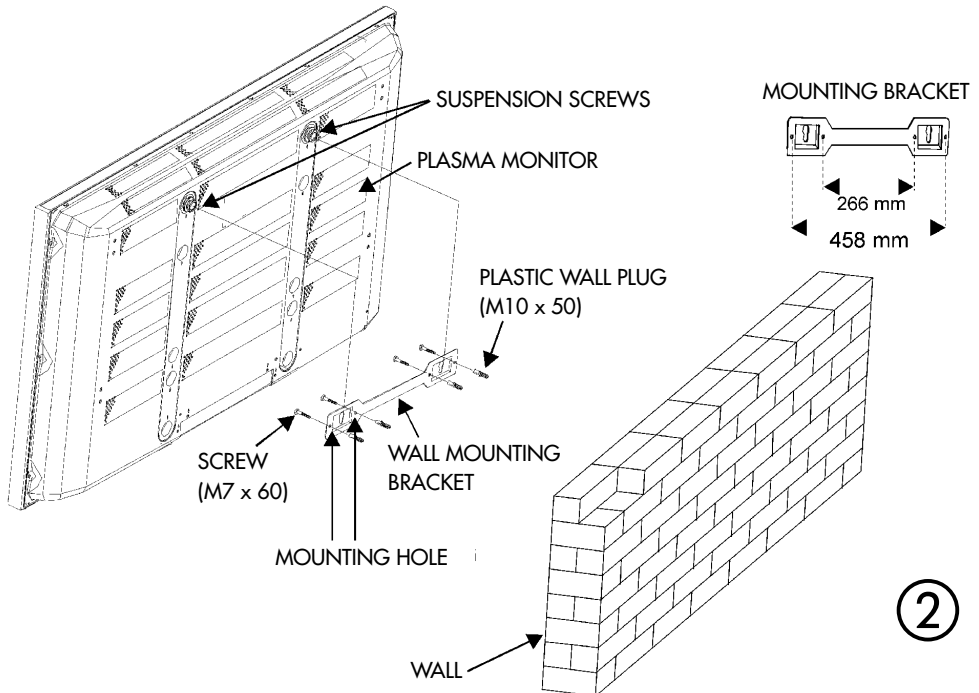

1.1 Wall mounting

Mounting the plasma monitor on a wall

1. To mount the plasma monitor on a wall, first remove the stand (Fig. 1) by unscrewing the four screws (M5 x 20) which hold it to the monitor and pulling the stand off.
The plasma monitor can be mounted on a wall with or without the loudspeakers attached to it.
2. The wall mounting bracket is secured to the wall with four wall plugs (Ø10 x 50) and four screws (Ø7 x 60) as shown in Fig. 2.
First select the position for the monitor. Hold the mounting bracket in a horizontal position against the wall and mark the positions of the four mounting holes on the wall. Drill four holes for the plastic wall plugs, insert the plugs and secure the mounting bracket to the wall with four screws (Ø7 x 60).
3. Lift the plasma monitor and engage the two suspension screws on the rear of the monitor with the matching holes in the wall mounting bracket.

1.2 Loudspeakers

Mounting the loudspeakers on the monitor

Place the plasma monitor face-down on a smooth, flat surface such as a table (Fig. 3). Place the loudspeakers on the left and right sides of the monitor.

Align the loudspeaker brackets (two for each loudspeaker) with the holes in the plasma monitor and secure each bracket with four screws (M5 x 12) to the loudspeaker and the monitor. Connect the loudspeaker cables to the monitor.

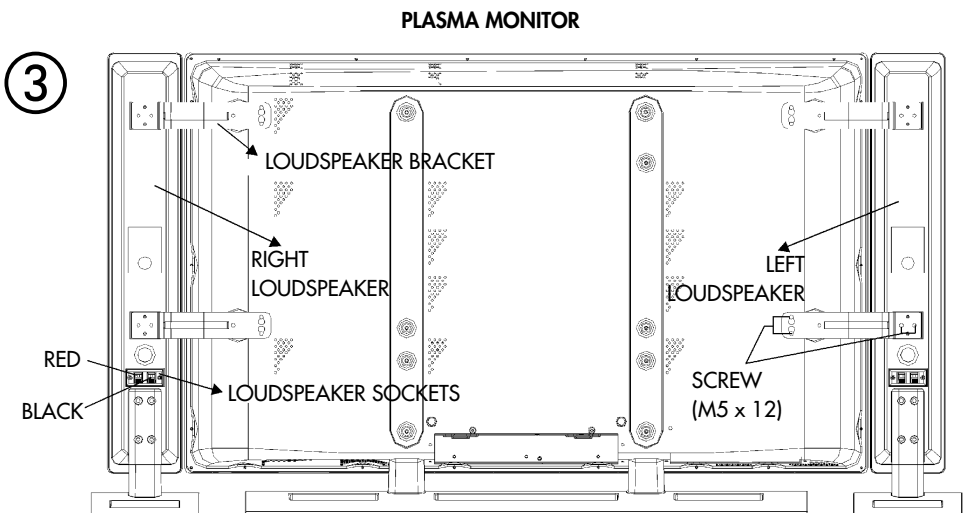

1.3 Installation

- Take care that no bright lights (including sunshine) shine directly on the screen, since this can cause reflections and reduce the apparent brilliance of the picture.
- The best viewing distance is about five times the diagonal dimension of the screen. For a TV set with a 107 cm screen, it is thus about 5.35 m.
- All cables and components connected between the antenna/broadband socket in the wall and the TV set must comply with European Standard EN 60966-2-4.
- There may be no magnetic fields in the immediate vicinity of the TV set. External loudspeakers should thus be positioned at a suitable distance from the set.
- The antenna connection cable used for the set should have a screening attenuation of at least 75 dB.
- The use of unapproved cables and components will invalidate the type approval of the TV set.

1.4 Controls on the plasma monitor

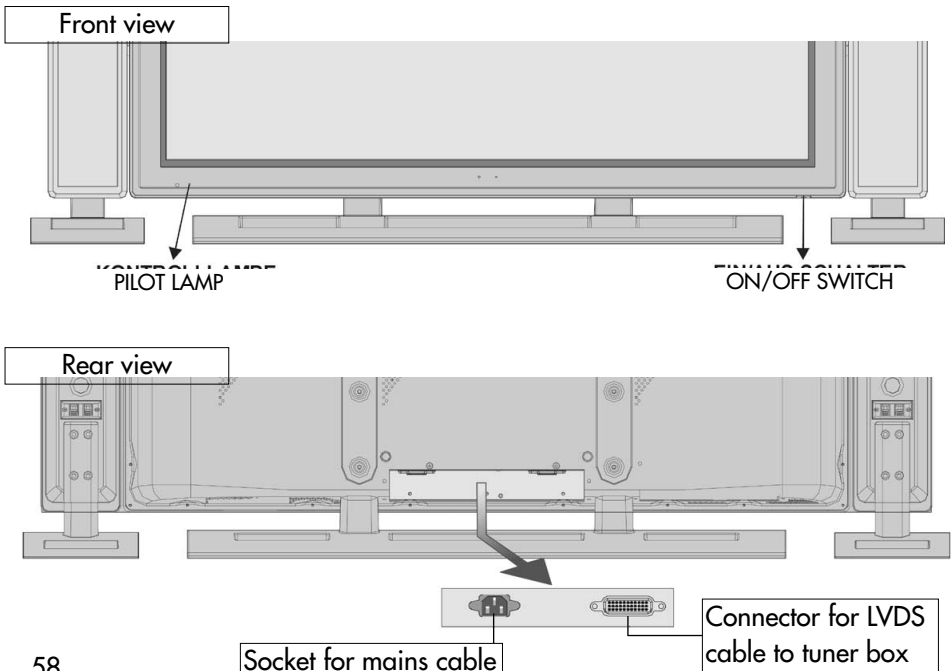

1.5 Controls and connectors on the tuner box

Front view

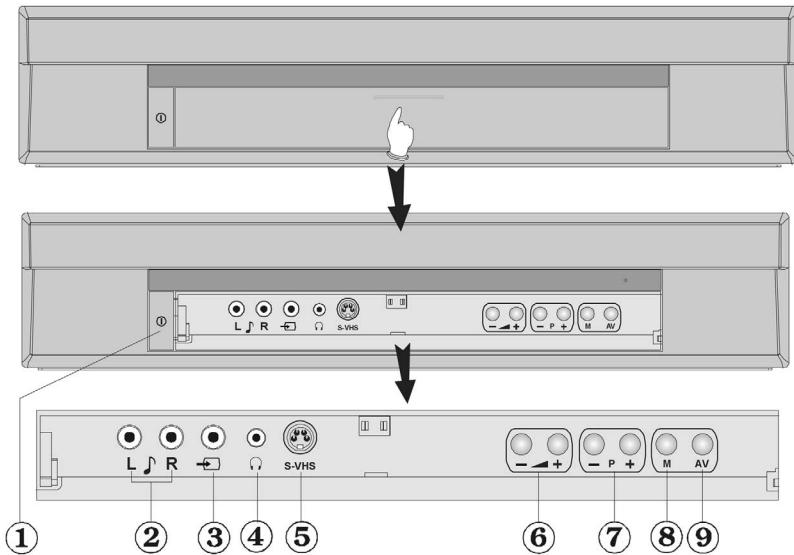

- | | |
|--------------------------|------------------------------|
| ① On/off switch | ⑥ Volume control |
| ② Audio input left/right | ⑦ Programme selector P+ / P- |
| ③ Video input | ⑧ Menu key |
| ④ Headphone socket | ⑨ AV key/signal selection |
| ⑤ S-VHS input | |

Rear view

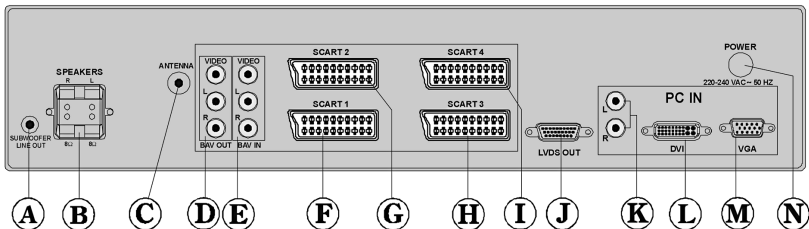

- | | |
|--|--|
| A Subwoofer output | H SCART 3 |
| B Loudspeaker output left/right | I SCART 4 |
| C Antenna | J LVDS (output to plasma monitor) |
| D Video Out | K Audio In (from PC) |
| E Video In | L DVI - input (from PC) |
| F SCART 1 | M VGA - input (from PC) |
| G SCART 2 | N Socket for mains cable |
- } all pins connected

2. Safety notes



With plasma displays, there is always the risk that an image may be "burnt" into the screen if, for example, a static picture (such as a freeze-frame display of a TV picture, a Teletext page, a PC image or a signal from a DVD player) is displayed for a long period. This results in differences in the brightness between illuminated and inactive pixels which can become visible as soon as a different picture is displayed.

In order to prevent permanent damage to the display, you should thus always take care that static pictures are not displayed for long periods. Wherever possible, make use of any screen-saver functions offered by the connected devices (such as DVD player, video recorder or PC).

- Place the TV set on a solid surface which is capable of bearing the weight!
- If you bring a cold TV set into a warm room, wait until any condensation has evaporated before switching it on.
- The TV set is intended for use in dry rooms. If, in exceptional cases, you want to use it outdoors, take care that it is not exposed to moisture (rain, splashwater, dew).
- TV sets need sufficient cooling to prevent them from overheating. Ensure that the slots in the rear cover are not blocked by curtains, doily, newspapers, etc. Also keep the slots on the bottom of the set free so that cool air can enter the set.
- If you install the TV set in a wall cabinet, ensure that there is sufficient space around it to permit the circulation of cooling air.
- Do not position the TV set in the immediate vicinity of a radiator or other heater, since this could cause it to overheat.
- Do not place
 - burning candles

- vases, etc. containing liquids on or above the TV set. Hot wax or other liquids which enter the set will destroy its electronic components. In such cases, safe operation of the set is no longer guaranteed.

- Thunderstorms can damage electrical devices. Lightning hitting overhead power cables or the antenna can cause considerable damage to the set, even if it is switched off. If there is a risk of a thunderstorm, you should remove the power cable from the wall outlet and disconnect the antenna cable from the outlet or from the TV set.
- Only suitably trained persons may open the set and/or carry out repairs.

CAUTION: RISK OF ELECTRIC SHOCKS!

If repairs should be necessary, please consult your local dealer.

- Always switch off the TV set with the mains switch before cleaning it!
- Do not point the remote control into your eyes and press any keys. The infrared radiation can damage your eyes!
- Do not use rechargeable batteries in the remote control. Use only two dry batteries of the type LR03/AM4/AAA 1.5V Micro.
- The TV set is intended only for the reception and display of picture and sound signals.
- The TV set may be operated only from a mains voltage of 220 – 240VAC~, 50Hz.
- Lay the mains cable so that no-one can trip over it and so that no objects (furniture, etc.) stand on it!
- Repairs may be carried out only by suitably qualified persons.

2.1 General information

Before switching on

- Connect the plasma monitor to the tuner box with the enclosed LVDS cable.
- Connect the mains cables of the plasma monitor and the tuner box to a mains outlet socket.
- Press the on/off switch on the plasma monitor and the tuner box to switch the two units to standby mode. **The LEDs on both units light red.**

Switching on





After connecting the cables, wait for about five seconds before switching on the plasma monitor with the  key on the remote control or with the **P+/P-** keys on the tuner box. **The LEDs on both units switch to green.** The TV set is tuned to the last station you were watching before it was switched off.

Switching off

Press the  key on the remote control to switch to standby mode or press the on/off switch on the plasma monitor.

Selecting stations

You can select the desired station with the **numeric keys**, with the **P+/P-** keys on the **remote control** or **tuner box** or with the aid of the station list.

Open the station list by pressing the **INFO** key and use the cursor keys     to select the desired station. Then close the station list by pressing the **INFO** key again.

Adjusting the volume

The volume can be adjusted with the **- +** key.

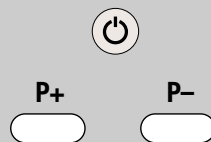

3. The remote control

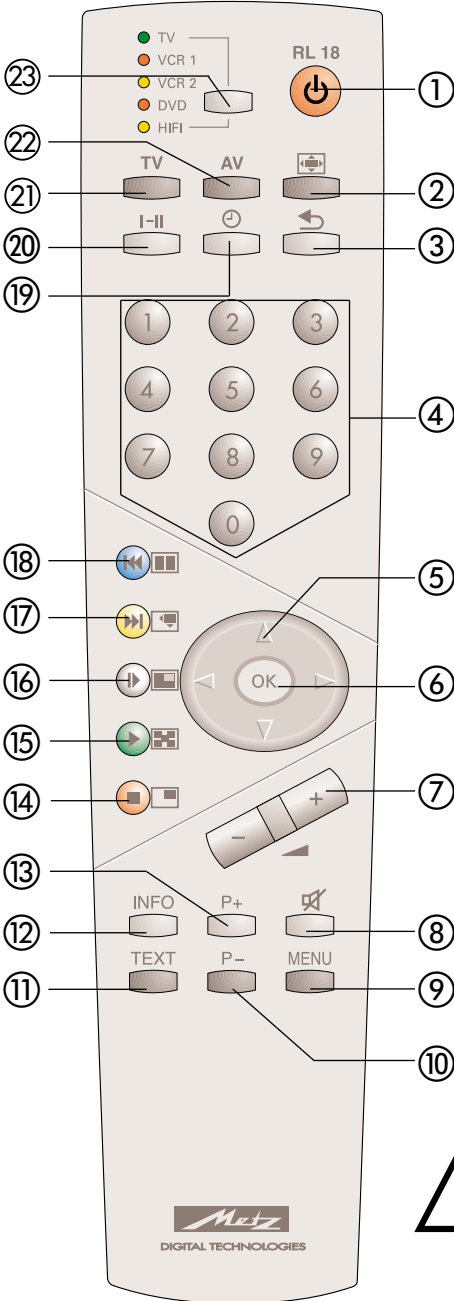

The Metz Remote Control RL 18 can be used to control the TV set and the basic functions of video recorders VCR1 and VCR 2, a DVD player and HiFi units (such as radio, cassette player, CD player, amplifier, etc.) made by Metz or various other manufacturers.

The remote control sends the commands to the Tuner box with the aid of infrared radiation. Always point the remote control at the Tuner box when using it. The remote control may occasionally interfere with the operation of other infrared-controlled devices or systems (such as infrared headphones) within its range.

⚠ Ensure that no sunlight falls directly on the TV set, since this may result in malfunctions because the set cannot detect the infrared signals from the remote control.

Note that the TV set must be switched on with the mains switch before it can be controlled with the remote control.

The various operating levels of the remote control are programmed as follows in the factory:

- **TV** Metz TV sets
- **VCR1** Metz VCR with remote control RH51
- **VCR2** Metz VCR with remote control RF52
- **DVD** Metz DVD player with remote control RG/RH37
- **HiFi** Metz HiFi CD receiver HE 11 with remote control F11



Do not use rechargeable batteries in the remote control.

Use only two dry batteries of the type LR03/ AM4/AAA 1.5V Micro.

3. The remote control

Overview of the key functions

- ① ON
at the programme position selected
when the set was switched off
OFF (standby)
- ② Select aspect ratio (picture format)
- ③ Back to previous programme position
- ④ Numeric keys
(direct programme selection)
- ⑤ Cursor key for menus
- ⑥ OK (confirm) / Freeze frame
- ⑦ Volume - +
- ⑧ Mute
- ⑨ Open TV menu
- ⑩ Programme -
- ⑪ Open Teletext
- ⑫ Display/hide programme list
- ⑬ Programme +
- ⑭ Display/hide picture in picture (PIP)
- ⑮ Change PIP position
- ⑯ Exchange contents of PIP and main
picture
- ⑰ Change size of PIP picture
- ⑱ Split screen
(display/hide double picture)
- ⑲ Display the time
- ⑳ Select Mono - Stereo + Dual tone.
- ㉑ Back to TV mode
- ㉒ Select video input signal
- ㉓ Select key – Switches to the operating
level for AV devices

3. The remote control

1. Programming the remote control for the individual devices

In order to control your various devices with the remote control, you must first programme it with a three-digit number for each operating level.

- TV (Plasma monitor)
The TV operating level is programmed in the factory for the Metz 42" Plasma monitor. You cannot enter any other code.
- VCR 1 (video recorder 1)
VCR 2 (video recorder 2)
DVD player
HiFi (e.g. amplifier, tuner, tape, etc.)
The remote control must be programmed with suitable codes from the code list.

 **Note the factory settings (page 6) and see the code list at the end of this manual.**



1.1 Entering the codes for VCR and DVD

 **After executing steps a) to c), you have about 15 seconds to make further entries. If you do not do so, the remote control returns automatically to the TV operating level.**

- a) Use the Select key to select the desired operating level. The coloured LED for the selected level lights.
- b) Press and hold the keys  and **I-II** until the LED blinks twice.
- c) Enter the appropriate code (see the code list) with the **numeric keys**.
If the code is accepted, the LED again blinks twice. If you enter a non-existent code, the LED lights once for about two seconds.

1.2 Entering the codes for CD player, tuner and tape



 **After executing steps a) to c), you have about 15 seconds to make further entries. If you do not do so, the remote control returns automatically to the TV operating level.**

- a) Use the Select key to select the operating level HiFi. The coloured HiFi LED lights.
- b) Press the  key, release it and then press the key:
...**I-II** for CD player,
...  for tuner (radio) or
...  for tape (cassette recorder)
on the remote control until the LED blinks once.
- c) Enter the appropriate code (see the code list) with the **numeric keys**.
If the code is accepted, the LED again blinks twice. If you enter a non-existent code, the LED lights once for about two seconds.

3. The remote control

1.3 Entering the code for a HiFi amplifier

☞ *After executing steps a) to d), you have about 15 seconds to make further entries. If you do not do so, the remote control returns automatically to the TV operating level.*

- Use the Select key to select the operating level HiFi. The coloured HiFi LED lights.
- Press the  key, release it and then press the  key until the LED blinks twice.
- Press the I-|| key. The LED blinks once.
- Enter the appropriate code (see the code list) with the **numeric keys**. If the code is accepted, the LED again blinks twice. If you enter a non-existent code, the LED lights once for about two seconds.

1.4 Search function







Proceed as described above for input of the code for VCR, DVD, CD, tuner or tape until you reach the step where the code number is entered. Now enter the code "001" to select the search function. The LED blinks twice. Then press the search key (the actual key depends on the operating level; see the table on pages 10 and 11) and hold it until the device stops or switches off (an Off or STOP command is transmitted automatically every 1.5 seconds).



Now release the Search key and press the Select key to save the code which was found.

At the end of the search, when all existing codes have been interrogated, the corresponding LED blinks five times.

2. Reading out a programmed code

☞ *After executing steps a) to e), you have about 15 seconds to make further entries. If you do not do so, the remote control returns automatically to the TV operating level.*

- In order to see which code is programmed for an operating level, first proceed as described in 1.1 a) to b).
- Use the numeric keys to enter   . The LED blinks twice to acknowledge the input.
- Press numeric key  to display the first digit of the code. The LED now blinks several times to show the value (e.g. the LED blinks three times: the digit 3 is programmed).
- Press numeric key  to display the second digit of the code. The LED now blinks several times to show the value (e.g. the LED does not blink: the digit 0 is programmed).
- Press numeric key  to display the third digit of the code. The LED now blinks several times to show the value (e.g. the LED blinks seven times: the digit 7 is programmed).

In this example the programmed code is thus   .

If you lose track during this operation, simply start again at step 2c).

3. The remote control

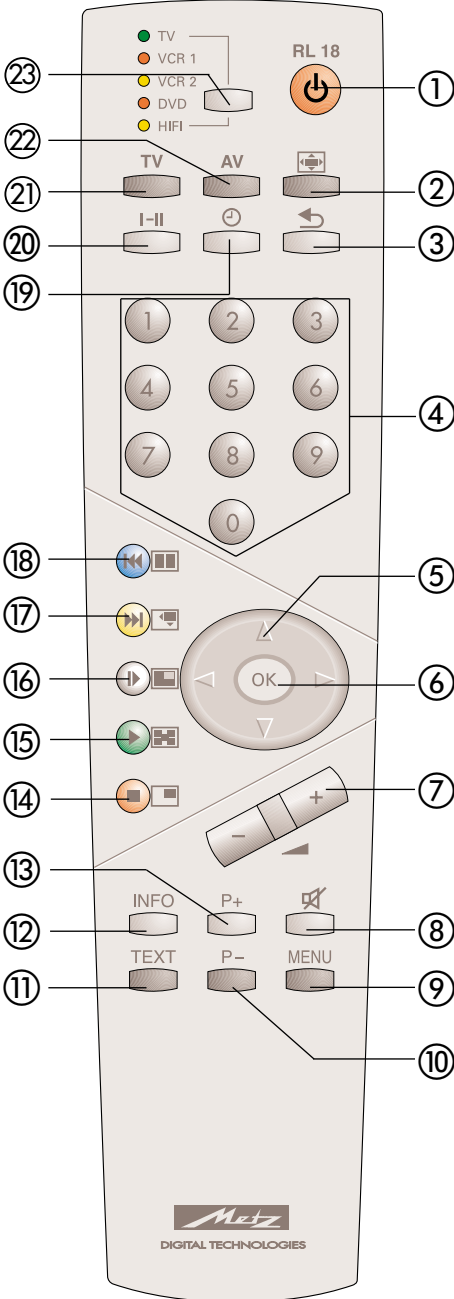

Key		VCR 1 / 2
①	On	On / Standby
②		Record
③		Time in display
④	0...9	Numeric keys: progr. selection
⑤		Programme +/-
		Fast forward / Rewind
⑥	OK	OK
⑦	Vol.+/-	Lautstärke +/- TV
⑧	Mute	TV mute
⑨	Menu	MENU
⑩	P-	Switching voltage on/off
⑪	Text	
⑫	Info	Disp./hide programme list
⑬	P+	Pause
⑭	red	STOP / Search
⑮	green	PLAY
⑯	white	Slow-motion
⑰	yellow	
⑱	blue	
⑲		
⑳	I-II	
㉑	TV	
㉒	AV	AV - Eingang
㉓	Select	Auswahl Bedienebene

Note:

The above key assignments are true for the AV devices programmed in the factory. If other AV devices shown in the code list are used, the assignments may be different and some may not be available.

3. The remote control

Key		DVD	HiFi		
			CD (I-II)	TUNER (⊙)	TAPE (↶)
①	On	On / Standby	ON: Display time/track ON&AV, ON:On/Standby	ON:Radio-text on/off ON&AV, ON: On/Standby	
②		Return			
③		Angle		I-II & ON: CD	I-II & ON: CD
④	0...9	Numeric keys: title selection	Num.keys: title select.	Num.keys: progr.select.	
⑤	▲▼	Cursor up/down	Title +/-	Programme +/-	
	◀▶	Cursor left/right		Frequency +/-	
⑥	OK	OK / Enter			
⑦	Vol.+/-	TV volume +/-	AMP volume +/-	AMP volume +/-	AMP volume +/-
⑧	Mute	TV mute			
⑨	Menu	MENU			
⑩	P-	Title			
⑪	Text	Display			
⑫	Info				
⑬	P+	Pause	Pause		
⑭	red	STOP/Search	STOP/OPEN-CLOSE/Search	Num.key ②=Search	Search
⑮	green	PLAY	PLAY		
⑯	white	EJECT			
⑰	yellow	Skip +			
⑱	blue	Skip -			
⑲		Audio	⊙ & ON: Tuner		⊙ & ON: Tuner
⑳	I-II	Subtitle	↶ & ON: Tape input	↶ & ON: Tape input	
㉑	TV				
㉒	AV	Repeat	AUX input	AUX input	AUX input
㉓	Select	Select operating level	Select operating level	Select operating level	Select operating level

Search:

Proceed as described above for entering the codes for VCR, DVD, CD, tuner, tape as far as the step where the code number is entered. Then enter "001" for the search function. The LED blinks 2x to acknowledge the input. Then press and hold the search key (which depends on the operating level; see the table) until the device stops or switches off (a STOP or OFF command is automatically transmitted every 1.5 seconds).

Then release the search key and press the Select key to save the code which was found.

Reset:

Proceed as described above for entering the codes for VCR, DVD, CD, tuner, tape as far as the step where the code number is entered. Then enter "000" for the reset function. The LED blinks 2x to acknowledge the input. All codes are now reset to the factory default settings.

The reset is executed for all operating levels, regardless of the level from which it is initiated.

4. Operation without the remote control

This operating mode is provided only for situations where, for example, the batteries in your remote control are flat or you cannot find the remote control.

 **The local controls are located on the front of the tuner box.**

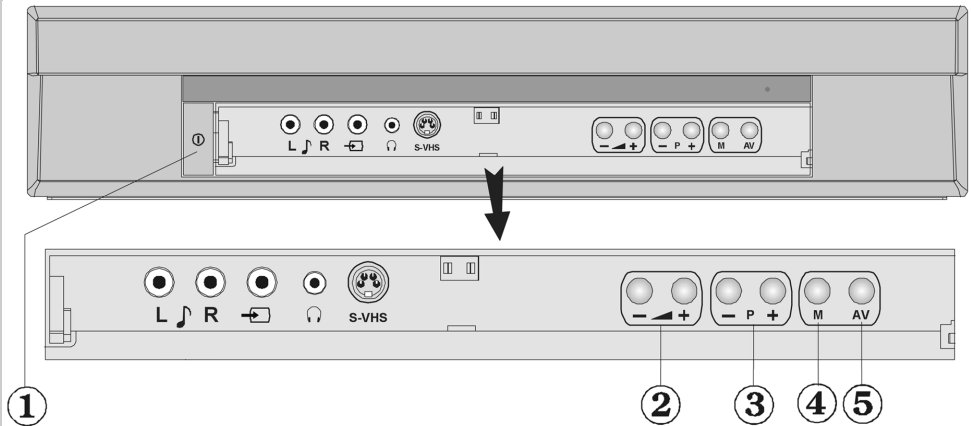

Switching on

Press the power switch ① on the tuner box to switch to standby mode. Switch on the plasma monitor with the power switch. The LEDs on both units light red. Then press the "P+" or "P-" key ③ to switch the TV set on. Both LEDs change to green.

Adjusting the volume:

Press key ②, "▲+" or "▲-".

Selecting stations:

Press key ③, "P+" or "P-".

Opening the menu:

Press key ④ "M". Then use the keys "P+", "P-", "▲+" and "Volume -" to navigate in the menu.

TV/AV:

The key "AV" ⑤ is used to switch between TV mode and AV mode.

5. Selecting your country

Open the menu

Once you have installed the TV set, you must specify the country in which it is located (e.g. UK) to assign certain basic settings (such as the TV channel frequencies).

Selecting your country:

- Press the "**MENU**" key to open the TV menu.
- Use the cursor key ► to select the menu "Settings".
- Use the cursor key ▼ to select the menu item "TV tuner" and press the "**OK**" key to open it.
- Use the cursor key ◀► to select the sub-menu "APS".
- Use the cursor key ► to select the menu item "Country".
- Use the cursor key ◀► to select the desired country from the list.
- Press the "**TV**" key to close the TV menu.

 **The setting is saved automatically when you close the menu.**

MENU

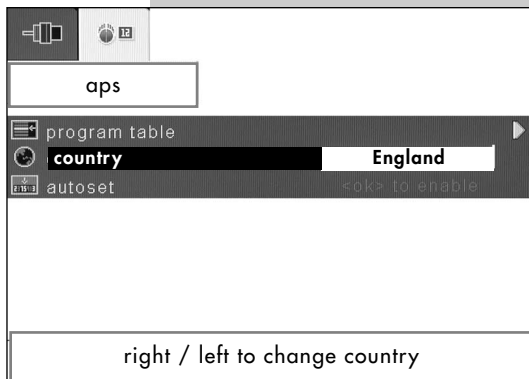
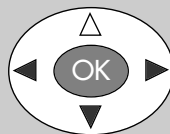

TV



Open the menu

5.1 Selecting a language

Language selection for the TV menu

You can select any of the available languages for the TV menu. All text in the menu and the help screens (Information) are displayed in the selected language.

Selecting the language:

- Press the "MENU" key to open the TV menu.
- Use the cursor key ► to select the menu "Options".
- Use the cursor key ▼ to select the menu item "Language".
- Use the cursor key ◀► to select one of the languages from the list.
- Press the "TV" key to close the TV menu.

MENU

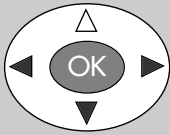

TV



The setting is saved automatically when you close the TV menu.

6. Tuning to TV stations

Open the menu

You can tune your TV set to TV stations in three different ways:

a) Automatic Programme Search (APS)

The automatic programme search searches the entire range of channels for TV stations. All stations which are found are placed in a station table which is displayed at the end of the search. If you do not like the order in which the stations appear in this table, you can move stations to other positions and/or delete unwanted stations. For further details, see Section 9, "Sorting the stations".

Executing an automatic programme search

- Press the "MENU" key to open the TV menu.
- Use the cursor key ► to select the menu "Settings".
- Use the cursor key ▼ to select the menu item "TV tuner".
- Press the "OK" key and open the sub-menu "Programming".
- Use the cursor key ► to open the sub-menu "APS".
- Use the cursor key ▼ to select the menu item "Auto setting".
- Press the "OK" key. You are then asked if you really want to start the programme search.
- Press the "OK" key again to start the search..
- A station table containing the results of the search is displayed.
- You can delete any unwanted stations from the table by selecting them with the cursor key and pressing the red key.

👉 **The settings are saved automatically when you close the TV menu.**

MENU

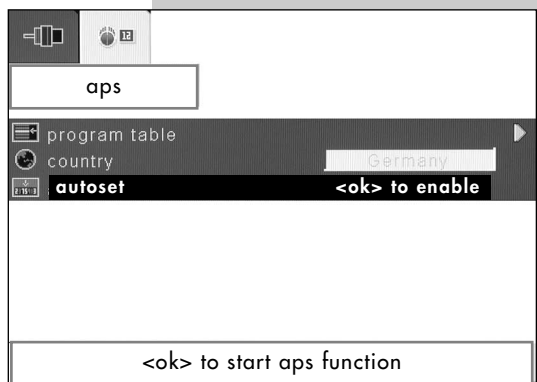
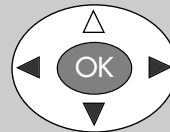

Open the menu

MENU

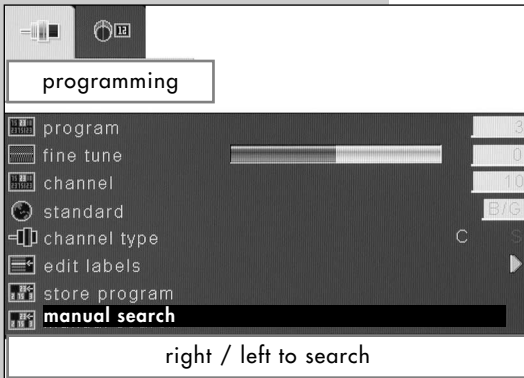
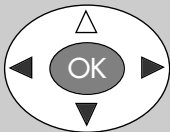

TV



6. Tuning to TV stations

b) Manual search

You can use the manual search function to search for individual stations whose channel number or frequency you do not know.

Executing a manual search

- Press the "MENU" key to open the TV menu.
- Use the cursor key ► to select the menu "Settings".
- Use the cursor key ▼ to select the menu item "TV tuner".
- Press the "OK" key and open the sub-menu "Programming".
- Use the cursor key ▼ to select the menu item "Manual search".
- Use the cursor key ► to start the search.
- The search halts when a station is found.
- If you wish to save this station, use the cursor key ▲ to select the menu item "Save programme".
- Use the cursor key ◀► to save the station which was found.
- Press the "TV" key to close the TV menu.

 **You can change the station logo: see Section 6.1.**

6. Tuning to TV stations

Open the menu

c) Direct channel input

If you know the channel number of a station you want to save, you can enter this number directly.

Executing direct channel input

- Press the "MENU" key to open the TV menu.
- Use the cursor key ► to select the menu "Settings".
- Use the cursor key ▼ to select the menu item "TV tuner".
- Press the "OK" key and open the sub-menu "Programming".
- Use the cursor key ▼ to select the menu item "Channel type".
- Use the cursor key ► to set the desired channel type (C = normal channel / S = special channel).
- Use the cursor key ▲ to select the menu item "Channel" and enter the channel number with the **numeric keys**.
- Use the cursor key ▼ to select the menu item "Save programme".
- Use the cursor key ◀► to save the entered station.
- Press the "TV" key to close the TV menu.

☞ **You can change the station logo:**
see Section 6.1.

MENU

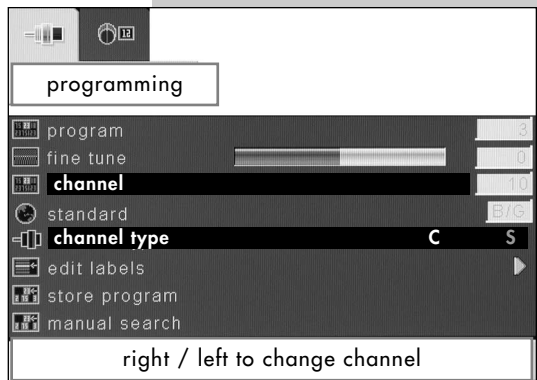
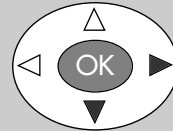

TV



Open the menu

MENU

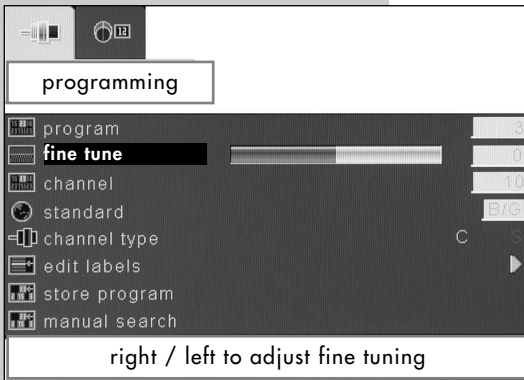
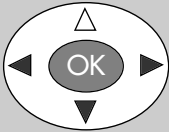

TV



6. Tuning to TV stations

Fine tuning

The TV set is normally tuned to the centre frequency of each of the TV channels. This is usually satisfactory. If you are not satisfied, you can carry out fine tuning of the frequency.

Executing fine tuning

- Switch to the programme position you wish to adjust.
- Press the "MENU" key to open the TV menu.
- Use the cursor key **▶** to select the menu item "Settings".
- Use the cursor key **▼** to select the menu item "TV tuner".
- Press the "OK" key and open the sub-menu "Programming".
- Use the cursor key **▼** to select the menu item "Fine tuning".
- Use the cursor key **◀▶** to carry out fine tuning.
- If you want to save the fine-tuning setting, use the cursor key **▼** to select the menu item "Store program".
- Then press the cursor keys **◀▶** to save the setting.
- Press the "TV" key to close the TV menu.

6.1 Station logo

Open the menu

Each station which transmits VPS signals automatically receives a station logo with up to four characters. If this automatic assignment does not work, or if you want a different logo, you can enter the logo manually.

Setting the station logo

- Switch to the programme position for which you want to set the logo.
- Press the "INFO" key.
- Press the yellow key and switch to edit mode.
- You can either delete the entire station logo with the "AV" key or use the cursor key ◀▶ to select the individual characters of the logo and then use the cursor key ▲▼ to change these characters.
- Press the "TV" key to close the TV menu.

👉 **The setting is saved automatically when you close the TV menu.**

INFO

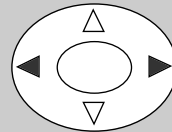

Open the menu

INFO

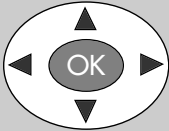

program table		
01 ARD	11 S08	21 S11
02 ZDF	12 S09	22 S12
03 RTL2	13 S10	23 S15
04 TRT 1	14 C05	24 S16
05 CNN	15 C06	25 S17
06 TVPOL	16 C07	26 S18
07 EUROS	17 C09	27 S19
08 C02	18 C10	28 S20
09 S05	19 C11	29 S21
10 S06	20 C12	30 S22

● Delete ● Insert ● Name

TV



6.2 Sorting the stations

In the station table, you can shift or delete individual stations.

Shifting and deleting stations

- Press the "INFO" key to open the station table.
- Use the cursor key ◀▶ ▲▼ to select the station you want to shift or delete.
- To delete this station, press the red key and, in the menu, press the "OK" key to confirm that you want to delete it.
- To move the selected station, press the green key. The frame around the selected station changes from red to yellow, indicating that it can be moved.

- Use the cursor key ◀▶ ▲▼ to move the station logo in the yellow frame to the new position.
- Press the green key to insert the station at this position.

 **All other programme positions are shifted as necessary to make space for the inserted station!**

- Press the "TV" key to close the station table.

7. Programme selection

Programme selection and programme-position management

Your TV set can manage a maximum of 100 programme positions (0-99) in the station table. You can select these programme positions with the **numeric keys**, the "**P+**/**P-**" keys or from the station table.

When you press a **numeric key**, you have three seconds to enter any further digits.

Programme selection from the station table

In normal TV mode, you can open the station table by pressing the "**INFO**" key. In the table which is then displayed, you can use the cursor key ◀▶ ▲ ▼ to select a programme. The selected programme is then displayed on the screen.

Back to the previous programme

You can switch back and forth between the last two selected programme positions with the ↶ key.

Example:

You are currently watching ITV. During the commercials, you switch to BBC with the numeric keys. You can now switch back and forth between BBC and ITV with the ↶ key.

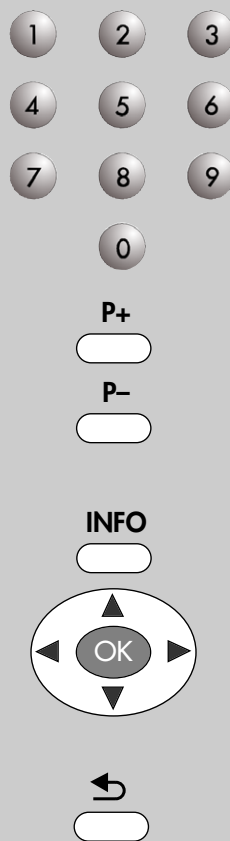

Open the menu

MENU

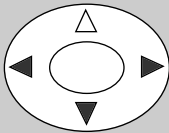

8. Picture settings

The picture settings (brightness, contrast, sharpness, etc.) can be set globally for all programme positions.

Adjusting the picture settings:

- Press the "MENU" key to open the TV menu.
- Use the cursor key ► to select the menu "Picture".
- Use the cursor key ▼ to select the desired menu item "Brightness", "Contrast", "Sharpness" or "Colour".
- Use the cursor key ◀► to adjust the selected picture setting.
- Press the "TV" key to close the TV menu.

The settings are saved automatically when you close the TV menu.

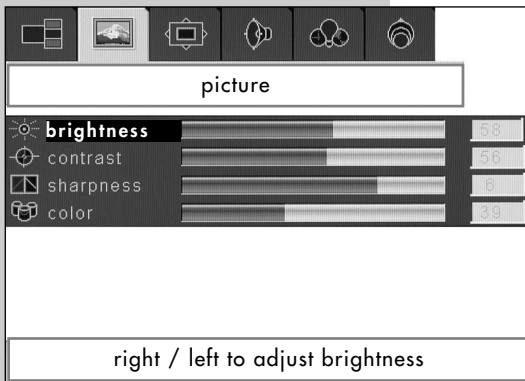

TV



9. Sound settings

Open the menu

The sound settings (volume, headphone volume, balance, etc.) can be adjusted in the menu "Audio".

Adjusting the sound settings:

- Press the "MENU" key to open the TV menu.
- Use the cursor key ► to select the menu "Audio".
- Use the cursor key ▼ to select the desired sound setting Volume, Headphone volume, Headphone sound mode, Balance, Equalizer or Subwoofer.
- Use the cursor key ◀► to adjust the selected setting.
- Press the "TV" key to close the TV menu.

👉 **The settings are saved automatically when you close the TV menu.**

Subwoofer

You can connect an active subwoofer to the socket on the rear of the tuner box for better bass reproduction. After connecting the subwoofer, set the corresponding menu item to "ON".

Equalizer settings:

The equalizer offers the standard settings "Normal", "Pop", "Rock", "Jazz" and "Classical".

If you are not satisfied with these standard settings, you can configure your own personal setting under "User".

MENU

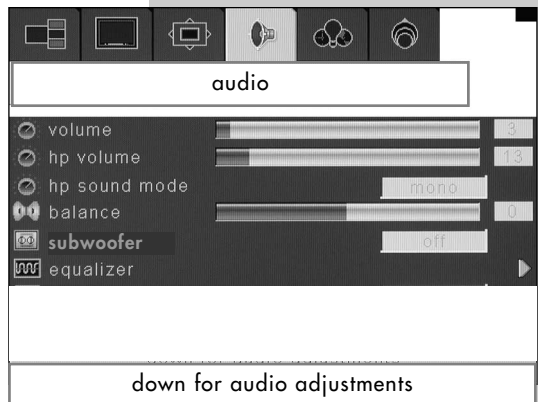
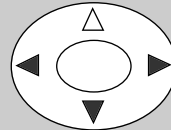

Open the menu

10. Special functions Picture in Picture (PIP)

The PIP picture can be used to display the programme of a second TV station or a signal from an AV device.

Displaying/hiding PIP:

- Press the red key to display the PIP picture.
- You can use the cursor key ▲ ▼ to select the content of the picture + the selected part of the picture is surrounded by a green frame.
- You can use the **numeric keys** or the "**P+/P-**" keys to switch to another programme position in the PIP picture.
- You can display a signal from an AV device (such as video recorder or camera) in the PIP picture by pressing the "**AV**" key several times.

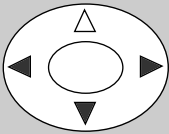

- You can zoom the PIP picture in eight steps. To do this, press the yellow key and then use the cursor key ◀ ▶ to increase or decrease the size of the PIP picture.
- You can move the PIP picture to a different position on the screen. To do this, press the green key and then use the cursor key ◀ ▶ to move the PIP picture.

- You can exchange the contents of the PIP picture and the main picture by pressing the white key.
- To hide the PIP picture, press the red key again.

☞ **Any changes you have made to the PIP settings are saved automatically when you hide the PIP picture.**





10. Special functions

Picture size

Open the menu

You can use the function "Picture size" to adjust programmes transmitted in various formats to match the wide-screen format of the TV screen.

Adjusting the picture-size:

- Press the  key. The current aspect ratio is displayed at the bottom of the screen.
- Use the cursor key  to select the desired setting. The available options are:

Possible picture-size settings:

Normal:

Programmes are displayed in the standard format 4:3.

Auto: (preferred setting)

The picture is always displayed with the correct aspect ratio (4:3 or 16:9), depending on the input signal. In TV mode, the "Wide Screen Signal" (WSS) is evaluated: if the station does not transmit the WSS signal, the picture is displayed as if the option "Fill screen" were selected.

Fill screen:

Regardless of the transmitted aspect ratio, the picture always fills the full width of the screen.

16:9:

Picture signals in the 16:9 aspect ratio are expanded to fill the full height of the screen, leaving only narrow black stripes at the sides.

Tip: You can use this setting to magnify pictures received in the aspect ratio 4:3. Only a small part of the picture is lost at the top and bottom of the screen.

Letterbox:

This option can be used to expand the picture vertically so that programmes with a black stripe at the top and bottom fill the screen.

Subtitles:

The picture is zoomed and moved slightly upwards so that the subtitles are easier to read.



The setting is saved automatically when you close the TV menu.

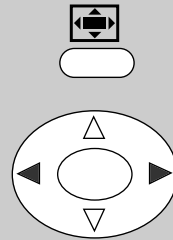

or use the menu "Window"

10. Special functions

Split screen



In "split screen" mode, the screen is divided vertically into two halves.

You can activate and deactivate this mode with the  key.

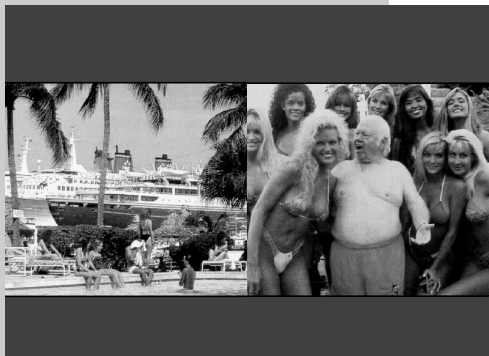

When this mode is activated, you hear the sound belonging to the picture on the left.

You can use the cursor keys **▲ ▼** to select the pictures. The selected picture then has a green frame for a **short time**. You can now change the source of this picture with the **numeric keys**, with the "**P+/P-**" keys or the "**AV**" key. You can also perform picture settings (see Section 8).

You then hear the sound of the selected picture.

When you deactivate this mode with the  key, the TV set is always switched to the station displayed on the left.



 **The settings are saved automatically when you deactivate this function.**

10. Special functions

Freeze frame

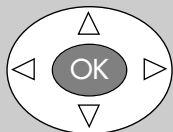

Pressing the "**OK**" key immediately freezes the picture on the screen. The programme (or video film) continues to run in the background.

Press the "**OK**" key again to switch back to the current programme (or video film).

10. Special functions

Sleep timer

By programming the sleep timer, you can determine when the TV set is to switch itself off automatically.

The sleep timer can be set to Off, 30, 60, 90 or 120 minutes.

Setting the sleep timer:

- Press the "MENU" key to open the TV menu.
- Use the cursor key ► to select the menu "Options".
- Use the cursor key ▼ to select the menu item "Sleep timer".
- Use the cursor key ◀▶ to set the desired time after which the TV set is to switch itself off.
- Press the "TV" key to close the TV menu.

 **The setting is saved automatically when you close the TV menu.**

Open the menu

MENU

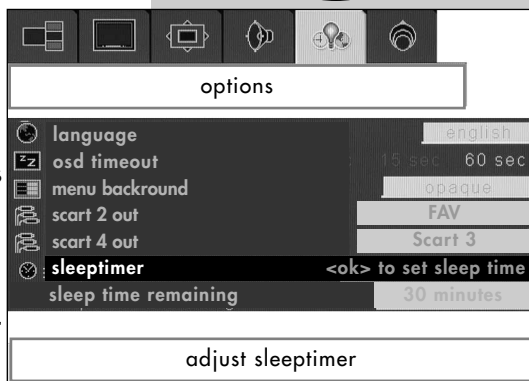
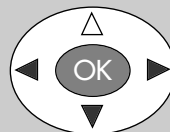

TV



10. Special functions

Display the time

If you are watching a station which transmits Teletext, you can display the current time by pressing the ⌚ key.

The time cannot be displayed when you are watching a station which does not transmit Teletext.

The time display disappears automatically after about four seconds.



TEXT



i Teletext is an additional, free information service which is provided by many TV stations. You can scroll through the pages of this "electronic newspaper" in various ways.

Displaying Teletext:

- Press the "TEXT" key.
Page 100 (Contents page) of the Teletext is displayed on the screen.

Navigating through Teletext with pages displayed:

- You can step through the subjects by pressing the blue key.
- You can step through the sections of a subject by pressing the yellow key.
- You can step backwards through the Teletext pages by pressing the red key.
- You can step forwards through the Teletext pages by pressing the green key.

To select a specific page, enter the page number with the **numeric keys**.

Sub-pages are automatically scrolled.

Hiding Teletext:

- Press the "TV" key or the "TEXT" key.

12. Connecting headphones

The headphone socket is located on the front of the tuner box.

We recommend that you use headphones with an impedance of at least 32Ω . If you use headphones with a lower impedance (approx. 8Ω), the dynamic range will be lower.

In the case of dual-language programmes, you can listen to sound channel 1 or 2 on the headphones, regardless of which is selected for the internal loudspeakers.

You can adjust the headphone sound settings in the "Audio" menu (see Section 9).

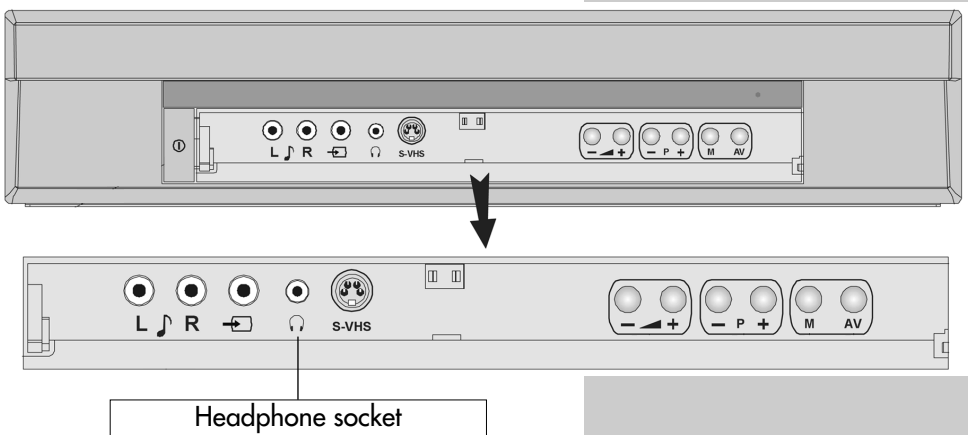

Open the menu

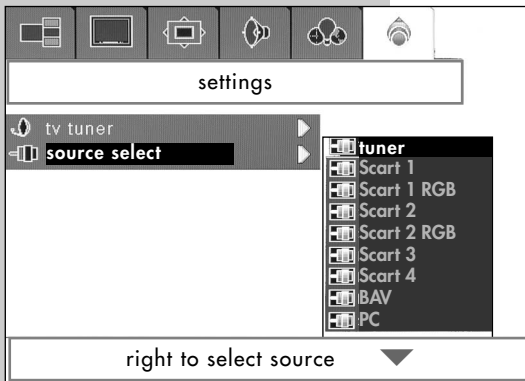

13. AV devices

AV (Audio/Video) devices are external devices (such as video recorders, DVD players, decoders, video cameras, etc.) which generate picture and/or sound signals and can be connected to a TV set.

Video recorders, DVD players and similar devices can be connected to the Scart 1 or Scart 2 socket. Decoders must always be connected to the Scart 1 socket.

If an AV device connected to one of the Scart sockets generates a suitable switching voltage, the TV set **automatically switches to AV mode** when the device is switched to playback mode (composite-video signal).

For AV devices connected to the front sockets, you must switch the TV set to AV mode manually in order to display their signals.

For AV devices connected to the front sockets, you must switch the TV set to AV mode manually in order to display their signals.

Selecting AV mode manually

- Press the "AV" key several times to step through the AV programme positions to the desired position

- or -

- Press the "MENU" key to open the TV menu.

- Use the cursor key ► to select the menu "Settings".
- Use the cursor key ▼ to select the menu item "Select source".
- Press the "OK" key and open the sub-menu "Select source".
- Use the cursor key ▲ ▼ to select the source (the socket to which the desired AV device is connected).
- Use the cursor key ► to activate this source.
- Start the AV device in the desired mode.

13. AV devices

Possible selections

- Tuner
The signal from the TV station to which the TV set is tuned is displayed.
- Scart 1/2/3/4
The composite-colour signal (FBAS) from the AV device connected to the corresponding Scart socket is displayed.
- Scart 1/2 RGB
The RGB signal from the AV device connected to the corresponding Scart socket is displayed.

- PC und DVI
The picture from the connected PC is displayed.
The picture size and position can be adjusted in the menu "**Window**".

The brightness, contrast and phase (adjustment for picture sharpness, executed automatically when a PC is connected) can be adjusted in the menu "**Picture**".

- BAV (Back AV socket, in/out) on the rear of the tuner box.
- FAV (front AV socket)
The picture from the AV device connected to the front AV socket is displayed in the composite-colour picture signal.
- S-Video
The picture from the AV device connected to the front AV socket is displayed in the S-Video (YC) picture signal.

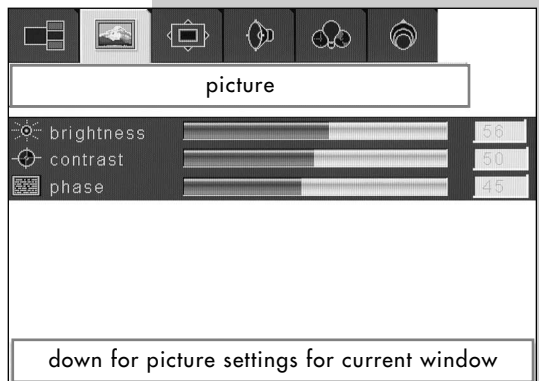
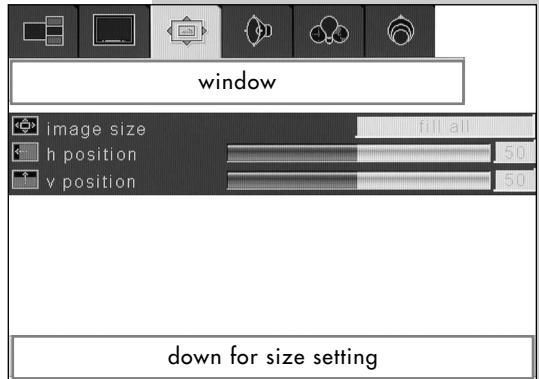

Open the menu

13. Copying AV recordings

Your TV set has a copy mode in which an AV device connected to the Scart 2 socket can record the picture and sound coming from an AV device connected to the "FAV" (Front AV socket) or to the Scart 1 socket.

Selecting the Scart 2 socket as the output:

- Press the "MENU" key to open the TV menu.
- Use the cursor key ► to select the menu "Options".
- Use the cursor key ▼ to select the menu item "Scart 2 output".
- Use the cursor key ◀▶ to select the socket to which the device being used for playback is connected.

MENU

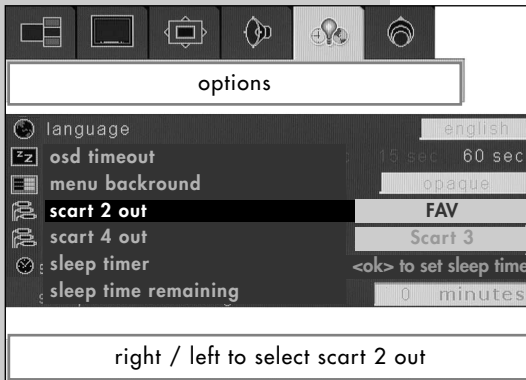
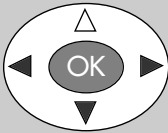

- Switch the recording device to record mode and then press "Play" on the playback device.
- Press the "TV" key to close the TV menu.

The settings are saved automatically when you close the TV menu.

TV



13. AV devices





Open the menu

Picture quality when playing back pictures from tape

The VCR function ensures an optimal picture quality when playing back recordings from tape devices such as camcorders or video recorders.

 **The VCR function in the menu "Options" can be selected only if, for example, the connected video recorder is delivering a signal.**

Activating the VCR function

- Start the playback function on the AV device.
- Press the "MENU" key to open the TV menu.
- Use the cursor key  to select the menu "Options".
- Use the cursor key  to select the menu item "vcr".
- Use the cursor key   to switch the function on or off.
- Press the "TV" key to close the TV menu.

 **The setting is saved automatically when you close the TV menu.**

MENU

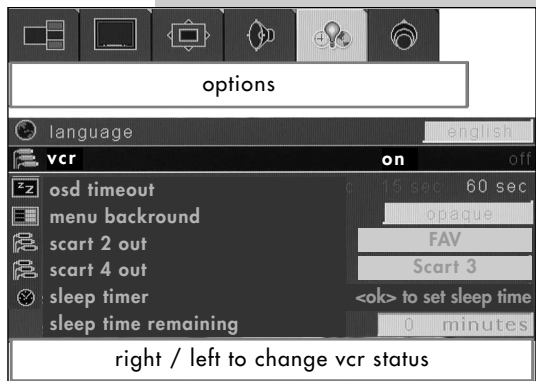
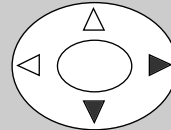

13. AV devices - PC

Connecting the PC via VGA input

Power off both computer and TV before making any connections.

Connect the VGA cable to the VGA input of your TV and to the 15-pin connector on the rear of your computer.

Tighten the screws on the plugs until the connectors are fastened securely.

If you are using Windows operating system running on a PC with a Microsoft Plug & Play compatible video card, your system will select the appropriate timing for your monitor.

Connecting the PC via DVI (Digital Video Interface) input

To get the best possible picture quality you'll need to use the DVI sockets on both the TV and your PC. This allows the PC to send a pure digital signal straight from the graphics card to the TFT TV. As DVI-I type socket exists on the TFT TV, use a DVI-D or DVI-I cable for connection.

DDC (Display Data Channel) and EDID (Extended Display Identification Data), which are used for Plug & Play compatibility, are supported.

Hot Plug Detection is not supported.

Low refresh rates like 60Hz and 72Hz should be used and native resolution should be preferred.

The DVI interface does not support HDCP (High bandwidth Digital Content Protection), therefore a HDCP DVD player could not be used.

13. AV devices - PC

PC input typical display modes

The display has a maximum resolution of 1280 x 768, vertical sync. frequency range of 50-75Hz and a horizontal sync. frequency range of 30-69Hz.

The following table is an illustration of some of the typical video display modes.

<i>Mode</i>	<i>Resolution</i>		<i>Frequency</i>	
	<i>Horizontal</i>	<i>Vertical</i>	<i>Hor. (kHz)</i>	<i>Ver. (Hz)</i>
1	640	400	31.5	70
2	640	480	31.5	60
3	640	480	37.9	72
4	640	480	37.5	75
5	720	400	31.5	70
6	800	600	35.2	56
7	800	600	37.9	60
8	800	600	48.1	72
9	800	600	46.9	75
10	1024	768	48.4	60
11	1024	768	56.5	70
12	1024	768	60.0	75
13	1280	720	44.8	60
14	1280	768	47.8	60

The native resolution of the TFT-LCD Panel is 1280 x 768. Therefore using Mode 14' is advised to get the best PC input display quality.

14. Cleaning the set

- ☞ ***Before cleaning the set, always switch it off with the mains switch!***
- ☞ ***Incorrect treatment and cleaning of the screen surface can cause irreparable damage to it. You should therefore always observe the following instructions for treatment and cleaning of the set.***

Treatment:

Always treat the screen surface very carefully.

Take care not to damage it mechanically by shocks, impact, scratching or scraping.

Keep sharp, pointed and hard objects away from the surface of the screen.

Keep the surface of the screen clean.

For cleaning the case and the screen, use only a soft, dry cloth. For removing stubborn marks, you may moisten the cloth slightly.

Cleaning and care:

Always switch off the TV set and remove the mains plug from the wall outlet before cleaning.

The surface of the screen may be cleaned only with a soft, dry cloth (such as a microfleece duster). If any marks cannot be removed with this dry cloth, you may moisten the cloth slightly.

Take care that no water or other liquid can enter the TV set, since this can cause serious damage to the set.

If any liquid or other foreign object (pieces of metal, etc.) enters the set, immediately disconnect the mains plug from the wall outlet.

Never insert your hands or tools into the set, since this may result in electric shocks.

15. Technical data

Mains voltage:

220 - 240 V ~ 50 Hz

Antenna input:

75 Ohms asymmetrical

DIN 45325

Tuning range:

Standard channels 2 - 12, 21 - 69

Special channels S1 - S20, S21 - S41

S42 ... S46 (Belgium: channels OIR)

Power

consumption:

	Power consumption (to CENELEC / TC 59 X):	Music output power to DIN 45324 into 4 Ohms at 1 kHz (sinus output power):
Plasma monitor and tuner box	ca. 355 W	2 x 14 W (2 x 8 W)

Energy consumption per hour (Wh):

See power consumption in W multiplied by 1 hour

Standby

Plasma monitor: approx. 3 Wh

Tuner box: approx. 7 Wh

Dimensions:

Plasma monitor with stand (H x D x W)

717 mm x 340 mm x 1049 mm

Width with loudspeakers attached: 1295 mm

Errors excepted. Subject to changes !

16. Disposal of batteries

Dry or rechargeable batteries should never be discarded as normal garbage!

Please use the local facilities for the disposal of exhausted batteries.

Make sure the batteries are fully discharged before disposal.

The batteries are generally fully discharged when the unit in which they are used

- switches itself off or indicates "Battery flat"

or

- no longer operates correctly when the batteries have been in use for a long time.

In order to avoid short-circuits, the poles of the batteries should be covered with a piece of adhesive tape.

Batteries which contain dangerous substances are marked as follows:

Pb = battery contains lead

Cd = battery contains cadmium

Hg = battery contains mercury

Li = battery contains lithium



Symptom	Possible cause	Remedies
<p>The plasma monitor does not react to commands from the remote control.</p>	<ul style="list-style-type: none"> • There is an obstacle between the remote control and the plasma monitor. • Sunlight is shining directly on the infrared sensor in the plasma monitor. • The batteries in the remote control are flat. • The plasma monitor is not switched on with the main switch. • Fault in the internal processor. • The LVDS cable between the plasma monitor and the tuner box is not connected correctly. 	<ul style="list-style-type: none"> • Remove the obstacle. • Ensure that the sun does not shine on the set. • Install new batteries. • Switch on the plasma monitor set with the main switch. • Switch the plasma monitor set off with the main switch, wait a few seconds and then switch it on again. • Check the connection.



Your Metz product was developed and manufactured with high-quality materials and components which can be recycled and/or re-used.

This symbol indicates that electrical and electronic equipment must be disposed of separately from normal garbage at the end of its operational lifetime.

Please dispose of this product by bringing it to your local collection point or recycling centre for such equipment.

This will help to protect the environment in which we all live.

Code list

Codes		Video			
Metz VG61	532				
VF21, VF44, VF46					
VF61, VE21, VE43					
VE44, VE45, VD21					
VD43, VD44, VD45					
VC21, VC43, VC44					
VC62, 21VB11					
42VB12, 21VA12					
21VA13, 42VA11					
64VA14, 9836,9837					
9847, 9874, 9875					
9876, 9877					
Metz VF22, VF47	568				
VF48, 9843, 9844					
9849					
Metz VH22, VH47	573				
VH48					
ACTION	468	481	547		
ADMIRAL	481	487			
ADVANTZ	481				
ADVENTURA	468	481	547		
ADYSON	487				
AGHA	547				
AIWA	481	505	562	572	
	477				
AKAI	481	482	483	484	
	505	508	546	554	
	575	609	612		
AKIBA	487				
AKURA	487	505			
ALBA	466	588	593		
ALLORGAN	547				
ALLSTAR	529				
AMWAY	529				
ANITECH	487	490	529		
ART TECH	575				
ASA	478	481	528		
ASBERG	575				
ASTRA	481	547			
ASUKA	481	487			
ASUKA	527				
ASWO	528				
AUDIO DYNAMICS	505				
AUDIOSONIC	575	616			
AUDIOTON	466				
AUDIOVOX	481				
AVIS	487	547			
BAIRD	505				
BANG & OLUFSEN	503	583			
BASIC LINE	487				
BAUR	513	547	565	599	
	607	609	612		
BEAUMARK	547				
BELL & HOWELL	468				
BESTAR	466	616			
BLACK PANTHER	616				
BLAUPUNKT	491	496	502	507	
	508	527	530	532	
	607	609	610	612	
	614	621			
BONDSTEC	466	487			
BONDSTECBRANDT	505				
BRANDT ELECTRONIQUE	503	504	505	524	
	574				
BRAUN	570				
BRIONVEGA	450	575			
BROKSONIC	481				
BRUNS	466	487	490		
BUSH	588	590	593		
CALIN	481				
CALIX	481				
CANDLE	481				
CARRERA	547				
CARVER	527				
CGE	505				
CIE	487				
CIMLINE	487	481	487	547	
CLARIVOX	606				
CLASSIC	481				
CLATRONIC	466				
COLORTYME	547				
COLT	487				
CONDOR	466	616			
CONTINENTAL EDISON	503	504	505		
CRAIG	481	487	547		
CROSLEY	481	507	527	547	
CROWN	487				
CROWN	490	575	616		
CRYSTAL	575				
CTC	466				
CURTIS MATHES	505	547			
CYBEREX	547				
DAEWOO	466	468	553	616	
DANSAI	487				
DAWA	575				
DAYTRON	466				
DE GRAAF	529				
DECCA	528				
DECCAVIDEO	528				
DENON	527				
DIGITAL	477	481	505		
DORIC	601				
DTS	547				
DUAL	503	504	505	527	
	530				
DUEL	505				
DUMONT	468	481	487	527	
DYNATECH	487				
ECONOMIC	510				
EDISON	487				
ELBE	616				
ELCATECH	487				
ELECTROHOME	481	547			
ELECTROPHONIC	481				
ELIN	547				
ELTA	487	616			
EMERSON	481				

Code list

EPC	505	586	598		JENSEN	505			
ESC	466	510	616		JETPOINT	575			
ETZUKO	487				JVC	503	504	505	519
EUROPHON	586					520	545		
EXPERT	604				JVC_LCD	515	521		
F ERGUSON	501	505	523	524	K AISER	575			
	555	574	595	596	KAISUI	487			
FIDELITY	487				KAPSCH	600	601	603	
FINLUX	468	477	478	528	KARCHER	575			
FIRST LINE	477	481	487	575	KENDO	483			
FISHER	468	473			KENWOOD	468	505		
FUNAI	481	487	571		KLH	481	487		
G AB	487				KLIT	487			
GBC	466				KODAK	481			
GE	547				KORPEL	487			
GEC	528	601	603	604	KUBA	473	504	505	510
GELOSO	466				L EYCO	487			
GITEM	575				LG	578			
GOLDHAND	487	490			LIESENKOTTER	575	565		
GOLDSTAR	468	481	547	552	LLOYD	481	487	547	
	556	575	610		LLOYD'S	601	606		
GOODMANS	466	487	530	616	LOEWE	481	491	575	
	617	621			LOEWE OPTA	481	491	527	
GRAETZ	468	505	600	603	LOGIK	487	509	547	
GRANADA	468	474	477	532	LUXOR	468	478	483	517
	542	557	565	575		518	601		
	601	605	606	616	LXI	468	477	481	
GRANDIN	481	487	604		M AGNADYNE	575			
GRUNDIG	451	452	453	454	M ELECTRONICS	547			
	457	458	459	460	MAGNASONIC	470	481	487	547
GRUNDIG	461	462	463	464	MAGNAVOX	481	507	527	547
	491	492	493	495	MAGNIN	481	547		
	496	497	507	527	MAGNUM	581	582		
	530	531	563	584	MANESTH	487			
	585	600	606	609	MARANTZ	491	528	565	566
	610	611	612	613	MARQUANT	487	490		
GUTTRONIC	602				MARTA	481			
H ANSEATIC	481	575			MATRIX	481			
HANTAREX	575				MATSUI	486	509	560	561
HARLEY DAVIDSON	481					562	586	601	610
HARVARD	481	487			MATSUSHITA	527			
HCM	466	487	490		MEDIATOR	527			
HEADQUARTER	468				MEMOREX	468	481	547	
HINARI	487	509			MEMPHIS	487			
HINARIHITACHI	475	476	477	478	MGA	547			
HITACHI	481	485	503	505	MGN	547			
	530	535	601	603	MINERVA	606	609	610	612
	604				MINOLTA	477			
HYPSON	487				MINSUBISHI	477	505	519	527
I MPERIAL	510	575				542	609	612	
INGERSOL	509					487	547	468	477
INNO HIT	510	547	575			481			
INNO HIT	616				MULTITECH	466	481	487	575
INTERBUY	481	487			MURPHY	601			
INTERDISCOUNT	575				N AD	547			
INTERFUNK	468	527	565	575	NATIONAL	507			
	600	601	603	604	NEC	504	505	576	
INTERVIDEO	466				NECKERMANN	450	469	470	477
INTERVISION	487					491	493	496	505
IRRADIO	481	487	575	606		509	510	512	513
ITT	450	468	483	505		519	528	541	565
ITV	466	481							

Code list

	575	610	611	616	QUELLE	478	484	487	491
NEI	575					496	497	503	504
NESCO	487					505	508	509	510
NIKKAI	466					512	513	519	528
NIKKO	481					529	541	565	575
NOBLIKO	606					599	604	606	609
NOKIA	450	468	470	483		610	611	612	614
	488	489	503	504		616	621		
	505	510	516	517	QUESTAR	466			
	518	547	551	553	R ADIALVA	481	487	527	
	554	557	567	600	RADIOLA	527	575		
	601	603	604		RADIONETTE	601	604		
	500	503	504	505	RADIX	497			
	515	521	524	574	RANDEX	481			
	602				RANDIU	481			
NOVATRONIC	575				RANK/BUSH/MURPHY	601			
O CEANIC	483	489	601	604	RCA	477	481	483	547
OKANO	487				REALISTIC	468	481	547	
OLYMPIC	466				REDIFFUSION	601			
OLYMPUS	507				REX	503	505		
ORION	481	509	531	536	RICOH	481			
	537	538	558	559	ROADSTAR	481	487	547	617
	560	561	589	591	ROYAL	466	487		
OTTO VERSAND	527	474	493	496	S ABA	499	503	504	505
	508	512	513	541	SABA	515	521	524	540
	544	565	575	599	SABA	574	601	603	
	609	610	611	612	SAISHO	486	509	575	
	616	620	621		SALORA	467	468	470	483
P AEL	606				SALORA	516	517		
PALLADIUM	481	487	491	505	SAMBERS	606			
PANASONIC	507	508	527	532	SAMEX	547			
	533	549	600	601	SAMSUNG	510	547	575	575
	623					597			
PATHE MARCONI	503	505			SANKY	487			
PAXSONIX	547				SANSUI	487	505	575	
PENNEY	477	481	527	547	SANWA	509			
PENTAX	477				SANYO	468	469	470	471
PERSHIN	606					551	577	586	
PHILCO	481	507	527	547	SBR	527			
PHILIPS	481	491	507	528	SCHAUB LORENZ	450	468	483	505
PHILIPS	529	530	547	548	SCHNEIDER	477	478	481	487
PHILIPS	550	563	564	565		510	527	529	530
PHILIPS	568	575	620	621		563	564	569	571
PHILIPS	624	625				573	575	578	581
PHILIPS (F)	491	565	575			582	604		
PHONOLA	527				SCOTT	481			
PILOT	481				SEARS	468	477	481	
PIONEER	477	527	539	575	SEG	487	490	510	547
PRIMA	505	547			SEI-SINUDYNE	509	528		
PROFEX	487	490	529		SELECO	503	504	505	545
PROFILE	547				SENTRA	466			
PROSCAN	477	481	483	547	SETRON	466	487		
PROTEC	487				SHARP	468	544		
PULSAR	481	547			SHINTOM	487			
PULSER	468	481	547		SHIVAKI	481	575		
PYE	565	575			SHOGUN	547			
Q TY1	592				SHORAI	509			
QUARTER	468				SICE	609	612		
QUARTZ	481	547			SIEMENS	459	461	462	464
QUASAR	507	527				468	469	470	472
QUELLE	450	459	461	464		479	480	481	486
	470	471	474	477		491	492	493	494

Code list

SIEMENS	495	496	497	498	TRIAD	575			
	511	525	530	584	TRIX	481			
	607	609	610	611	TVA	466			
	612	614			U HER	466	477	481	503
SILMA	575					505	510	543	
SILVA	481				ULTRAVOX	450	616		
SINGER	487	547	575	616	UMA	565	575	601	604
SINUDYNE	509	513	527	575	UMA	606	609	612	614
	599				UNITECH	547			
SOLAVOX	466	604			UNITED	560			
SONOKO	575				UNIVERSUM	481	483	491	527
SONOLOR	601					530	547	571	575
SONTEC	481					606	609	612	621
SONY	506	512	513	514	UNIVOX	604			
	541	599	623		V ICTOR	505	545		
SR1000	547				VIDEOMASTER	466			
STS	477				VIDEOPLUS	554	562	589	
SUNWOOD	487				VIDEOSONIC	547			
SYLVANIA	527				VIEWMARK	481			
SYMPHONIC	481	487	527		VIEWMAX	481			
T AISHO	509				W ARDS	477	487	547	
TALENT	609	612			WEGAVOX	575			
TANDBERG	623				WELTBlick	481			
TANDY	468				WHITE WESTINGHOUSE	450	565		
TASHIKO	528	529			WINSTON	575			
TATUNG	505	527			WIZJA	528			
TEAC	505				WORLDVIEW	575			
TEC	466				X R1000	487	547		
TECHLINE	487				Y AMISHI	487			
TECHNICS	527	532			YOKAN	487			
TECHNILAND	575				YOKO	466	481	487	490
TECHNISAT	563					510	547		
TEKNANT	575				Z ENITH	481			
TEKNIKA	481								
TELEAVIA	503								
TELEAVIA	505								
TELEFUNKEN	500	503	504	505					
	515	521	524	574					
	579	594							
TELEORDER	547								
TELERENT	505								
TELESERVICE	609	612							
TELETECH	487								
TENOSAL	487								
TENSAI	481	487	490	509					
	575	593							
THOMAS	547								
THOMSON	499	500	503	504					
	505	524	574	594					
	60	6226							
THORN	474	482	501	503					
	505	542	565	575					
	586	604	606	609					
	612								
THORN-FERGUSON	501	503	504	505					
	575	601	604	606					
	609	612							
TOKAI	481	487							
TOSHIBA	474	481	505	527					
	547								
TOTEVISION	481	547							
TOWADA	487	490							
TOWIKA	487								

Codes DVD-Player

M ETZ	204	239		
A KAI	214			
B LUeSky	254			
Boxford	256			
C YBER HOME	223			
Cytron	247			
D ENON	216	230		
D-i-K	243			
DUAL	248			
E MERSON	263			
G AME	253			
GOLDSTAR	262			
GRAND PRIX	255			
GRUNDIG	222	232	238	
H ARMAN/KARDON	206			
HITACHI	205	210	260	261
J VC	212			
K ENWOOD	208	246	231	263
KISS	270			

Code list

LABWAVE	200	201			DIORA	949			
LG	263				DUAL	822	832	859	994
LINN	215				FISCHER	830	831	920	953
LOEWE	219				GOLDSTAR	885			
MARANTZ	218	219	236		GOODMANN'S	872			
MbyN	271	272			GOODMANN'S	888			
MEDIENCOM	241				GRUNDIG	908	911	912	913
MEDION	221	228			HARMAN KARDON	905	931	934	935
MEGATON	240				HITACHI	853			
MUSTEK	256	257	258		INTERSOUND	960			
MYRYAD	269				ITT	937			
NAD	207				JVC	844	848	849	902
NONAME	228					903	904	992	
ONKYO	209	225	226		KENWOOD	820	847	858	859
ORION	266					877	878	879	925
PANASONIC	216	267	274	275		948	963		
	276				KRELL	908			
PHILIPS	219	220	227	233	LINN	908	964		
	234	235	236	237	LUXMAN	924	946	967	
	278				METZ HE 11	882			
PIONEER	203	204	249	250	MARANTZ	833	908		
	251				MATSUI	908			
PROLINE	228	273			MEDION	955			
SAMSUNG	210	268			MERIDIAN	908			
SCHAUB LORENZ	255				MAGNAVOX	908			
SCHNEIDER	244	248	263		MICROMEGA	908			
SEG	201				MINOWA	972			
SHERWOOD	224	263			MISSION	908	909		
SILVA SCHNEIDER	243				MTC	955			
SONY	211	229	264	265	NAD	947			
SUNKAI	242				NAIM	908			
TECHNICS	216	217			NAKAMICHI	930			
TEVION	228	259			NOKIA	938			
THOMSON	213	277			NONAME	888			
TOSHIBA	202	245	246		NSM	802	803	804	805
UNITED	252	255	266			806	807		
YAMAHA	216	278	234		OKANO	869	871		
					ONKYO	819	827	861	881
					PALLADIUM	810	851	866	870
					PANASONIC	834	915	918	
					PHILIPS	833	908	909	911
						965			
					PIONEER	824	825	826	850
						862	863	864	922
						923			
					PMG	906			
					PROTON	908			
					QUAD	908	965		
					RADIOTONE	958			
					RADMOR	911			

Codes HI-FI - CD

AIWA	815	816	817	884					
AKAI	856	857	872	921					
AKKAI	856								
AMSTARD	957								
AMSTRAD	929	940	942	956					
ARCAM	908								
ASWO	909								
BANG & OLUFSEN	808								
BRAUN	975	976							
BUSH	888								
CAMBRIDGE	945								
CAMBRIDGE AUDIO	945								
CARVER	908								
DAEWOO	876								
DENON	801	812	845	846					
	853	899	900	901					
	961	962							

Code list

REVOX	829				DENON	834	840	841	879
REVOX/STUDER	910					891	892	970	971
ROTEL	818	908				972			
SABA	926				DIORA	899	900		
SAE	908				DUAL	837	850	851	935
SAMSUNG	939	951	966	968		936			
SANSUI	908				FISCHER	893	894	985	998
SANYO	852	860	919		GOLDSTAR	964			
SCHNEIDER	821	840	841	868	GOODMANN'S	833			
	869	870	873	885	GOODMANN'S	867			
	888	892	911	927	GRUNDIG	976	979	980	
	928	929	955	959	HARMAN KARDON	926	984		
	960	972	973	977	HITACHI	915	931		
	978	979	980	981	ITT	918	919		
	982	983	984	985	JVC	862	863	974	975
	986	987	988	989		994	995	996	997
SHARP	799	800	813	847	KENWOOD	848	917	935	936
SHERWOOD	936	943	944			957	958	990	993
SIEMENS	833	867	868	869	LINN	888	889		
	872	873	874	875	LUXMAN	876	877	884	989
	876	880	883	885	METZ HE 11	961			
	886	887	889	890	MARANTZ	887	922	999	
	891	969	970	971	NAD	903	904	905	906
SINOTEC	892				NAKAMICHI	927			
SINOTEC (PEPSI-DOSE)	892				NOKIA	920			
SONY	842	843	893	895	OKANO	948	949		
	896	897	898	932	ONKYO	846	847	856	901
	990	991			ONKYO	902			
SUPERTECH	888	945			ONKYO	959	960		
SYLVANIA	908				PALLADIUM	944			
T+A	882	974			PANASONIC	928	929	982	
T+A ELECTROAKUSTIK	882				PHILIPS	921	976	980	999
TECHNICS	809	916	917	918	PIONEER	853	854	855	912
	950	993				938	939	941	942
TENSAI	954					943	988		
THOMSON	823				RADMOR	978			
UHER	814				REVOX	860	861		
UNIVERSUM	869	872	908	952	REVOX/STUDER	977			
	966	979			SAMSUNG	883	885	886	896
UNKNOWN	995					897			
YAMAHA	828	854	855	933	SANY	985			
	941				SANYO	930	937	986	

Codes HI-FI - Tape

AIWA	842	843	844	962	SANYO	930	937	986	
	963				SCHNEIDER	866	867	868	869
AKAI	845	849	913	933		872	873	874	878
	934	945	951	987		918	919	947	964
AMSTRAD	916					976			
ASWO	976				SHARP	839	864	993	
BANG & OLUFSEN	836				SHERWOOD	890	908	909	910
BRAUN	870					911	923		
BUSH	835				SIEMENS	880	881	882	946
DAEWOO	907								

Code list

	947	950	951	952	NAD	459			
	953	954	955	956	NAKAMICHI	419			
	964	976			NONAME	748			
SONY	865	925	965	966					
	967	968	969	991	OKANO	733	736		
	992				ONKYO	379	440	460	742
T+A	871	961			PALLADIUM	731	735		
T+A ELEKTROAKUSTIK	961				PANASONIC	371	432	451	
TECHNICS	838	898	981	983	PHILIPS	427	450		
THOMSON	852				PIONEER	383	384	436	437
						996	997	998	999
UNIVERSUM	868	875	886	895	REVOX	386			
	947	950			REVOX/STUDER	427			
YAMAHA	857	858	859	914	RADMOR	428			
	924	932			ROTEL	378			
Codes HI-FI - Tuner									
AIWA	376	377	745		SAMSUNG	411	463	465	473
AKAI	734	737	993			475	476		
AMSTRAD	452	455	464	468	SANYO	433	990	995	
	469				SCHNEIDER	374	380	388	390
ASH	744					391	392	393	394
ASWO	427					395	396	397	398
						399	400	401	402
BANG & OLUFSEN	369					403	404	407	408
BUSH	748					409	412	441	442
						443	469	470	732
DAEWOO	458	739				733	735	746	748
DENON	371	372	423	424		749			
	445	471	991		SHARP	373	446		
DIORA	461				SHERWOOD	413	456	457	
DUAL	370	381	994		SIEMENS	426	427	477	478
						479	480	732	733
FISCHER	434	449				737	738	739	746
GOLDSTAR	746					747			
GOODMANN'S	737				SINOTEC	749			
GOODMANN'S	748				SINOTEC (PEPSI-DOSE)	749			
GRUNDIG	427	429	450		SONY	389	416	420	421
						422			
HARMAN KARDON	418	730			SUPERTECH	466			
HITACHI	453	991			T+A	405	743		
					T+A ELEKTROAKUSTIK	743			
ITT	412				TECHNICS	387	430	431	462
					TENSAI	406			
JVC	414	425	444	447	THOMSON	382			
	448				UHER	375			
KENWOOD	417	439	446	740	UNIVERSUM	403	467	473	733
	741	994				737			
LINN	472				YAMAHA	385	415	435	454
LUXMAN	438	474				992			
METZ HE11	743				Codes HI-FI - Amp				
MARANTZ	450				AIWA	777	985	986	
MINOWA	409				AKAI	753	754	766	
MISSION	426				AMSTRAD	785	813	829	831
NOKIA	410					840			
					ASH	776			
					ASWO	793			

Code list

BANG & OLUFSEN	996			
BRAUN	960			
BUSH	748	782		
DAEWOO	770			
DENON	751	789	790	791
	817	988		
DIORA	835			
DUAL	952	981	995	
FISCHER	750	820	839	
GRUNDIG	794	795	804	
GOODMANN'S	749	766	782	
GOLDSTAR	779			
HARMAN KARDON	760	823		
HITACHI	751			
ITT	827			
JBL	821	975		
JVC	792	816	819	
KENWOOD	755	771	818	
LINN	794	795		
LUXMAN	810	845	954	955
METZ HE11	774			
MARANTZ	794	795	798	
MEDION	785			
MERIDIAN	795			
MINOWA	978			
MISSION	799			
NOKIA	826			
NAD	834			
NAKAMICHI	822			
NIAM	795			
NONAME	782			
OKANO	763	765		
ONKYO	772	982		
PALLADIUM	761	783	991	
PALLADIUM/OKANO	764			
PANASONIC	805	808	994	
PHILIPS	793	794	795	796
	797	798	803	992
PIONEER	757	758	795	
PRO-LOGIC	957			
QUAD	795			
RADIOTONE	841			
RADMOR	801	802	803	
REVOX	843	977		
REVOX/STUDER	796	797	798	
ROTEL	983	984		
SABA	811			

SAMSUNG	828	837	844	846
SANYO	750	756		
SCHNEIDER	763	764	768	779
	782	783	784	785
	786	794	812	813
	814	815	827	840
	842	951	953	956
	961	962	963	964
	965	966	967	968
	969	970	971	972
	973	978		
SHARP	818	990		
SHERWOOD	825	832	833	
SIEMENS	762	763	766	767
	768	769	770	775
	779	780	781	784
	785	794	800	947
	948	950		
SINOTEC	786			
SINOTEC (PEPSI-DOSE)	786			
SONY	787	788	974	991
SUPERTECH	782			
T+A	774	959		
T+A ELEKTROAKUSTIK	774			
TECHNICS	805	806	836	976
	993			
TENSAI	958			
THOMSON	980			
UHER	987			
UNIVERSUM	763	766	838	844
	963			
YAMAHA	752	809	824	830
		979		

- ① Service Center
- ② Trainings Center
- ③ Verwaltung und Entwicklung
- ④ Lager/Versand
- ⑤ Mecablitz Produktion
- ⑥ TV Produktion
- ⑦ Kunststofftechnik

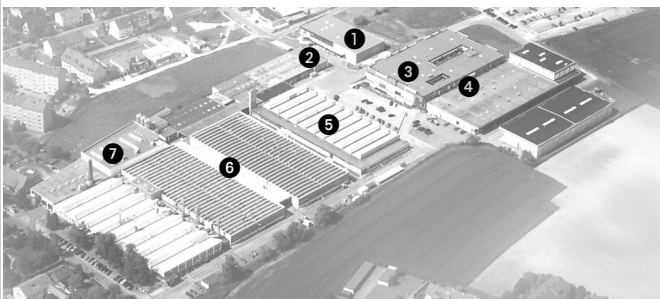

Metz - Werke GmbH & Co. KG - Zirndorf bei Nürnberg

Kernkompetenzen in den Bereichen Elektronik sowie Kunststofftechnik bilden den Ursprung für den ausgezeichneten Ruf der Metz-Werke. Er hat sich im Laufe vieler Jahrzehnte weltweit aufgebaut.

Metz bietet Qualität Made in Germany:
Consumer Electronics, Photo Electronics, Kunststofftechnik.

Metz-Werke GmbH & Co. KG
Postfach 1267, D-90506 Zirndorf

Fon: +49 911 - 9706 0
Fax: +49 911 - 9706 340

www.metz.de
info@metz.de

Technische Änderungen und Irrtümer
vorbehalten.
Errors excepted. Subject to changes.

Ⓓ ⒼⒷ Printed in Germany

Metz - always first class.



Free Manuals Download Website

<http://myh66.com>

<http://usermanuals.us>

<http://www.somanuals.com>

<http://www.4manuals.cc>

<http://www.manual-lib.com>

<http://www.404manual.com>

<http://www.luxmanual.com>

<http://aubethermostatmanual.com>

Golf course search by state

<http://golfingnear.com>

Email search by domain

<http://emailbydomain.com>

Auto manuals search

<http://auto.somanuals.com>

TV manuals search

<http://tv.somanuals.com>