

IMPORTANT INSTRUCTIONS - OPERATING MANUAL



30" DIGITAL CERAMIC PEDESTAL HEATER with REMOTE MODEL 5365

This Heater is for residential use only.
It is not intended to be used in commercial or industrial settings.

**READ AND SAVE THESE INSTRUCTIONS
READ CAREFULLY BEFORE ATTEMPTING TO ASSEMBLE, INSTALL,
OPERATE OR MAINTAIN THE PRODUCT DESCRIBED. PROTECT
YOURSELF AND OTHERS BY OBSERVING ALL SAFETY
INFORMATION. FAILURE TO COMPLY WITH
INSTRUCTIONS COULD RESULT IN PERSONAL INJURY AND/OR
PROPERTY DAMAGE!
RETAIN INSTRUCTIONS FOR FUTURE REFERENCE.**

GARANTÍA LIMITADA

EN CASO DE NECESITAR PIEZAS, COMUNÍQUESE CON EL FABRICANTE PARA PIEZAS DE REPUESTO AMPARADAS POR LA GARANTÍA. SE DEBE INCLUIR UNA COPIA DEL RECIBO DE COMPRA CON EL TIPO Y ESTILO DEL CALEFACTOR, UBICADOS EN LA PARTE INFERIOR DEL APARATO.

Este producto está garantizado por tres años a partir de la fecha de compra contra defectos de fabricación y/o de materiales. A nuestra discreción, las piezas que resulten defectuosas se reemplazarán o se repararán, o bien se reemplazará el producto entero.

Si se necesita reparación eléctrica o mecánica durante el período de garantía, envíe el producto completo, con porte pagado, al centro de servicio más cercano. Llame al número que se indica más adelante para encontrar el centro de servicio más cercano.

Si necesita una pieza de repuesto, debe especificar el tipo y el estilo del aparato. Esta información puede encontrarse en la parte inferior del aparato. En cualquiera de los casos, es necesario que envíe una copia del recibo de compra.

Esta garantía no tiene validez si el daño se debe a un accidente, manejo o uso indebido, daños de transporte, abuso, mal uso, reparaciones o intentos de reparación no autorizados, o al uso comercial del producto.

TODAS LAS GARANTÍAS, MANIFIESTAS O IMPLÍCITAS, RIGEN DURANTE TRES AÑOS A PARTIR DE LA FECHA DE COMPRA ORIGINAL. ESTA GARANTÍA NO CUBRE EN NINGÚN CASO RESPONSABILIDAD POR DAÑOS DIRECTOS O INDIRECTOS POR CAUSA ALGUNA.

En algunos estados no se permiten limitaciones de la duración de una garantía implícita, ni la exclusión o limitación de daños directos o indirectos, por lo cual las limitaciones y exclusiones anteriores pueden quedar sin vigencia en su caso. Esta garantía le otorga derechos legales específicos. Usted podría tener otros derechos que varían de un estado a otro.

PARA PIEZAS DE REPUESTO:

Para piezas de repuesto, favor de llamar al **1-800-233-0268, DE LUNES A VIERNES, DE 8:00 A.M. a 5:00 P.M., HORA ESTÁNDAR DEL ESTE. "POR FAVOR, NO ENVÍE EL APARATO AL LUGAR DONDE LO COMPRÓ."**

Mencione el tipo y el estilo del producto (ubicados en la parte inferior del aparato) al llamar.

PARA APOYO TÉCNICO Y UBICACIONES DE CENTROS DE SERVICIO:

Para cualquier pregunta o comentario, o para solicitar información sobre el centro de servicio más cercano a su domicilio, **FAVOR DE LLAMAR A NUESTRA "LÍNEA GRATUITA" AL 1-800-233-0268, DE LUNES A VIERNES, DE 8:00 A.M. A 5:00 P.M., HORA ESTÁNDAR DEL ESTE."**

Mencione el nombre y el número de modelo del producto al llamar.
Appliance Service Dept. 300 Confederate Drive Franklin, TN 37064.

¡POR FAVOR, NO ENVÍE EL PRODUCTO A ESTA DIRECCIÓN!

Para más información, visite nuestro sitio en la Web: www.laskoproducts.com

El manual imprimió en la China

GENERAL SAFETY INFORMATION

When using electrical appliances, basic precautions should always be followed to reduce the risk of fire, electric shock and injury to persons, including the following:

1. Read all instructions before using this Heater.
2. Use this Heater only as described in this manual. Any other use not recommended by the manufacturer may cause fire, electrical shock, or injury to persons.
3. Make certain that the power source conforms to the electrical requirements of the Heater.
4. Extreme caution is necessary when any Heater is used by or near children or invalids and whenever the Heater is left operating unattended.
5. This appliance has a polarized plug (one blade is wider than the other). To reduce the risk of electric shock, this plug is intended to fit in a polarized outlet only one way. If the plug does not fit fully in the outlet, reverse the plug. If it still does not fit, contact a qualified electrician. Do not attempt to defeat this safety feature.
6. DO NOT plug Heater into any other cord connected device, such as a power strip, surge protector, multiple outlet adapters or outlet-type air fresheners. The use of such devices may create a fire hazard. Plug unit directly into a 120V wall outlet only.
7. Avoid the use of extension cords because the extension cord may overheat and cause a risk of fire. However, if you have to use an extension cord, minimize the risk of overheating by ensuring that they are UL listed. The cord shall be a 3-wire, grounding type, with No. 14 AWG minimum size and rated not less than 1875 watts. NEVER use a single extension cord to operate more than one Heater.
8. Do not operate any Heater with a damaged cord or plug or after the Heater malfunctions, has been dropped or damaged in any manner. Return Heater to authorized service facility for examination, electrical or mechanical adjustment or repair.
9. To disconnect Heater, turn controls to OFF, then remove plug from outlet.
10. Always unplug Heater when not in use. Unplug power cord before servicing or moving the Heater.

WARNING: DO NOT DEPEND ON THE ON/OFF SWITCH AS THE SOLE MEANS OF DISCONNECTING POWER WHEN SERVICING OR MOVING THE HEATER. ALWAYS UNPLUG THE POWER CORD.

11. Do not insert or allow fingers or foreign objects to enter any ventilation or exhaust opening as it may cause an electric shock, fire, or damage the Heater. Do not block or tamper with the Heater in any manner while it is in operation.

12. To prevent a possible fire, do not block air intakes or exhaust in any manner. Do not place on soft surfaces, like a bed, where openings may become blocked.

13. Always place the Heater on a stable, flat, level surface when operating, to avoid the chance of the Heater overturning. Locate the Power Cord so the Heater or other objects are not resting on it. Do not run Power Cord under carpeting. Do not cover Power Cord with throw rugs, runners, or the like. Arrange Power Cord away from room traffic and where it will not be tripped over.

14. This Heater is hot when in use. To avoid burns, do not let bare skin touch hot surfaces. Always use handle when moving this Heater. Keep combustible materials, such as furniture, pillows, bedding, papers, clothes and curtains at least 3 feet (0.9 m) from the front of the Heater and keep them at least 1 foot (0.3 m) from the sides and rear.

15. A Heater has hot and arcing or sparking parts inside. Do not use the Heater in areas where gasoline, paint, or flammable liquids are used or stored. It must NOT be used in potentially dangerous locations such as flammable, explosive, chemical-laden or wet atmospheres. This Heater is intended for general use ONLY.

16. This Heater is not intended for use in wet or damp locations. This Heater is not intended for use in bathrooms, laundry areas and similar indoor locations. Never locate a Heater where it may fall into a bathtub or other water container.

17. Do not use Heater outdoors.

WARNING: REDUCE THE RISK OF FIRE OR ELECTRIC SHOCK – DO NOT USE THIS HEATER WITH ANY SOLID STATE SPEED CONTROL DEVICES.

SAVE THESE INSTRUCTIONS

FUNCIÓN DE SEGURIDAD

1. Se incorpora un protector para sobrecargas térmicas a fin de impedir el sobrecalentamiento.
2. Cuando se alcanza una temperatura de sobrecalentamiento, el Calefactor se apaga automáticamente. Sólo podrá reanudar su funcionamiento una vez que se reinicie la unidad. (Véase las instrucciones de reinicio más abajo).

Para Reiniciar el Calefactor:

1. Desenchufe el Calefactor y espere 10 minutos para que la unidad se enfríe.
2. Después de 10 minutos, enchufe el Calefactor nuevamente y siga la Instrucción de Funcionamiento que se describe en este manual de instrucciones.

CONSEJOS PARA IDENTIFICAR PROBLEMAS

Si su calefactor se apaga inesperadamente o no funciona, es probable que la función de seguridad descrita anteriormente se haya activado para impedir el sobrecalentamiento.

1. Cerciórese de que el cable eléctrico esté enchufado en un tomacorriente en buen estado.
2. Revise su posición del Termostato. El Calefactor podría estar apagado porque alcanzó la temperatura deseada.

Si tiene algún problema que no pueda resolverse con los pasos indicados más arriba, contacte a Asistencia Técnica al 1-800-233-0268, de lunes a viernes, entre las 8am y las 5pm (Horario Estándar del Este de los Estados Unidos).

MANTENIMIENTO

ADVERTENCIA: SIEMPRE DESCONECTE EL ENCHUFE ANTES DE MOVER O PROPORCIONAR SERVICIO.

ADVERTENCIA: ¡NO SUMERJA EL CALEFACTOR EN AGUA!

LIMPIEZA: ¡IMPORTANTE! Limpie la parrilla del Calefactor con un aditamento de cepillo en su aspiradora. Esto eliminará la suciedad y el polvo que se pueden acumular al interior del Calefactor. Limpie el cuerpo del calefactor con un paño suave.

NO INTENTE DESARMAR EL CALEFACTOR.

ADVERTENCIA: No use gasolina, bencina, acetona, limpiadores abrasivos, etc., puesto que eso dañará el Calefactor, NUNCA use ALCOHOL o SOLVENTES.

SERVICIO: Cualquier otro servicio, con la excepción de mantenimiento general por parte del usuario, deberá ser realizado por un representante de servicio autorizado. Llamar al 1-800-233-0268, de lunes a viernes, entre las 8 a.m. y las 5 p.m. (Horario Estándar del Este de los Estados Unidos), para averiguar la dirección de su centro de servicio más cercano.

ALMACENAMIENTO: Guarde el Calefactor, con estas instrucciones, en su caja original en un lugar fresco y seco.

FUNCIONAMIENTO

El Calefactor puede ser operado con los controles manuales ubicados en el Calefactor (como se muestra en la Figura 1) o mediante su control remoto (como se muestra en la Figura 2).

1. Coloque el Calefactor sobre una superficie firme y plana, después de su montaje según las instrucciones de este.

ADVERTENCIA: Los tacos de plástico o hule, tales como las patas de esta unidad, pueden pegarse a la superficie de los muebles y/o a los pisos de madera. La unidad podría dejar un residuo capaz de oscurecer, manchar o dejar marcas permanentes en el acabado de ciertas superficies de muebles, incluyendo superficies de madera y/o pisos de madera.

2. Conecte el cable eléctrico a un tomacorriente eléctrico de 120 V~. Asegúrese que el enchufe encaje firmemente en el tomacorriente.

3. Al conectar el Calefactor por primera vez, se oirá un "bip" y la luz de encendido se encenderá indicando que hay electricidad en la unidad. La luz de encendido permanecerá encendida hasta que el Calefactor sea desconectado del tomacorriente eléctrico.

4. ENCIENDA el Calefactor oprimiendo el **Botón de Encendido** (⏻).

5. Cuando lo encienda por primera vez, el Calefactor mostrará la temperatura actual de la habitación en ° Fahrenheit. Oprima los botones (⊕) y (⊖) al mismo tiempo para cambiar la pantalla a ° Celsius. Oprima los mismos dos botones al mismo tiempo nuevamente para volver a cambiar la pantalla a ° Fahrenheit.

6. La pantalla reflejará la **"Temperatura Ambiente"** junto con la temperatura actual. La unidad estará funcionando en Calor **ALTO**. (1500 vatios)

7. Oprimir el **Botón** (⏻) en este punto fijará al Calefactor en Calor **BAJO**. (900 vatios)

8. Para **APAGAR** el Calefactor, oprima el **Botón de Encendido** (⏻) y desconecte la unidad del tomacorriente eléctrico.

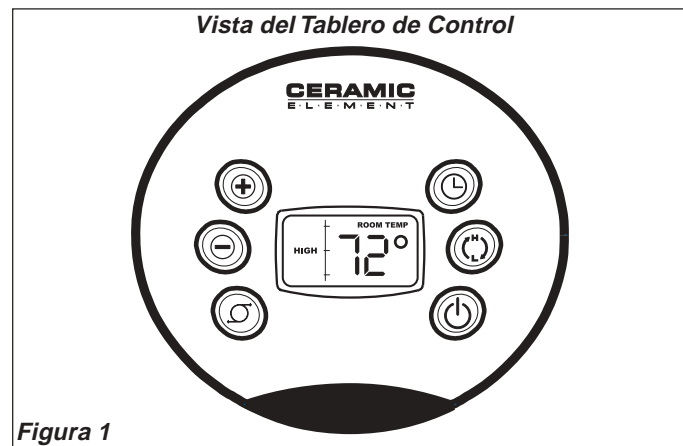

Función de Oscilación:

La función de oscilación operará en cualquier modo. Al oprimir el **Botón de Oscilación** (↔) el Calefactor podrá oscilar hacia atrás y hacia adelante. Para detener la oscilación, oprima el **Botón de Oscilación** (↔) otra vez.

Función de Temporización:

La función temporizadora operará en cualquier modo. Con esta función podrá ajustar el tiempo de operación desde 1 a 8 horas. Cada vez que oprima el **Botón Temporizador** (⌚) (Timer) el tiempo de operación aumentará 1 hora. Si oprime el **Botón Temporizador** (⌚) (Timer) otra vez después de que la pantalla muestra 8 horas, el Calefactor volverá a funcionar en forma continua. Una vez ajustado, el temporizador iniciará una cuenta regresiva con aumentos de 1 hora y en la pantalla se mostrará el tiempo de operación que falta. El Calefactor se apagará solo cuando el tiempo determinado haya transcurrido. Puede volver a encender la unidad si oprime el **Botón de Encendido** (⏻).

INSTRUCCIONES DEL TERMOSTATO

1. Oprimir el **Botón** de (⊖) o de (⊕) colocará al Calefactor en calor Alto y permitirá que el termostato sea fijado a la temperatura deseada. La pantalla mostrará **AUTO** y la palabra "SET". La temperatura estará parpadeando.

2. Para ajustar la temperatura **FIJADA**, oprima el (⊕) para aumentar la temperatura deseada y el (⊖) para reducir la temperatura deseada.

3. Cuando la temperatura del aire alcance los 3 grados por encima de la temperatura **FIJADA**, el calefactor se apagará automáticamente.

4. Cuando la temperatura del aire descienda hasta 1 grado por debajo de la temperatura **FIJADA**, la unidad volverá a encenderse.

Nota: Es normal que el Calefactor alterne entre las posiciones de ENCENDIDO y APAGADO mientras mantiene la temperatura **FIJADA**.

CONTROL REMOTO (Figura 2)

Todas las funciones realizadas con el Control Remoto operan del mismo modo que los controles manuales, excepto que usted no puede cambiar de °F a °C con el control remoto.

1. Instale las dos baterías "AAA" provistas.
2. No mezcle baterías viejas y nuevas. No mezcle baterías alcalinas, estándar (carbono-zinc) o recargables (níquel-cadmio).

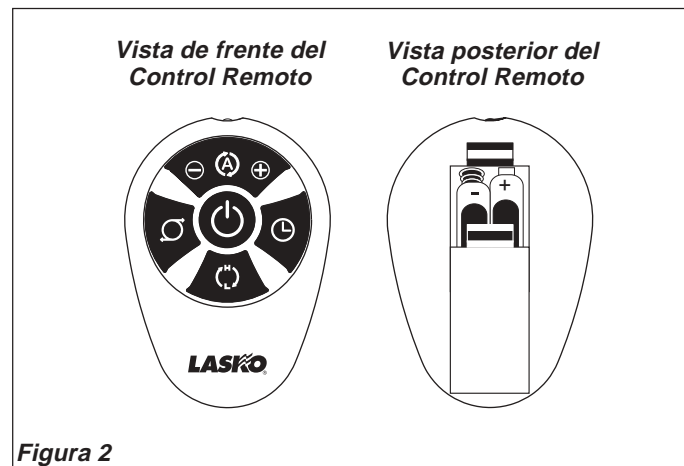

Si usted pierde su mando a distancia, por favor Cliente de Llamada Serive para ordenar un reemplazamiento en 1-800-233-0268, de lunes a viernes, entre las 8 a.m. y las 5 p.m. (Horario Estándar del Este de los Estados Unidos).

ASSEMBLY (Figures 1 through 6)

For ease of assembly, lay the Heater down so that the front grill and control panel are facing up. Carefully remove the Heater from the bag and the carton.

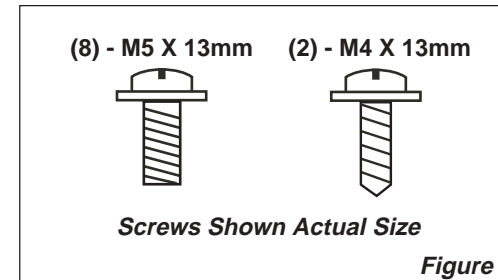

1. Locate the **Power Supply Cord** at the bottom of the Heater. Thread the **Power Supply Cord** through the center of the **Column Support Assembly**.

2. Attach the **Column Support Assembly** to the **Motor Base** with (4) M5 X 13mm Screws. Make certain to align the **Key** on the **Motor Base** with the **Locating Notch** on the **Column Support Assembly**. (Figure 2)

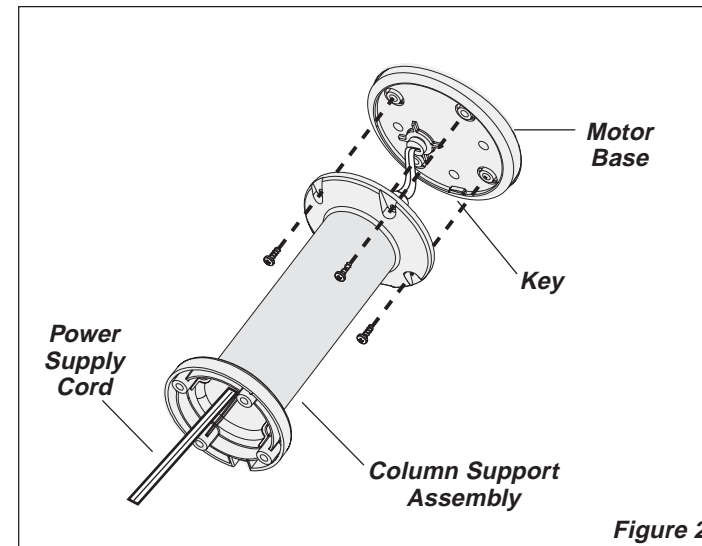

3. Assemble the Base by interlocking the **Bosses** into the **Boss Holes**. (Figure 3)

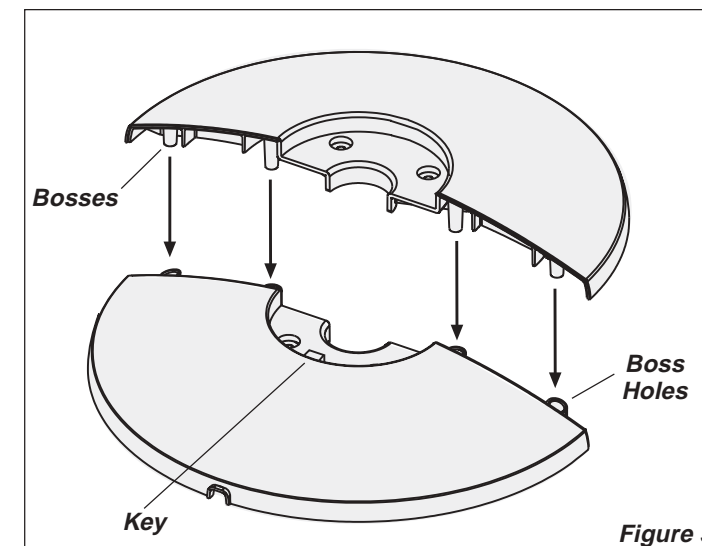

4. Secure the Base halves with (2) M4 X 13mm Screws. Thread the **Power Supply Cord** through the large hole in the **Base Assembly**. **NOTE: The Cord Channel on the bottom of the Base should be towards the back of the Heater.** (Figure 4)



5. Align the **Base Assembly** with the **Column Support Assembly**. Make certain to align the **Locating Notch** on the **Column Support Assembly** with the **Key** on the **Base Assembly** (Figure 5). Attach the **Base Assembly** to the **Column Support Assembly** with (4) M5 X 13mm Screws. Gently pull any excess slack of the **Power Supply Cord** and place it in the **Cord Channel** of the **Base Assembly**. (Figure 6)

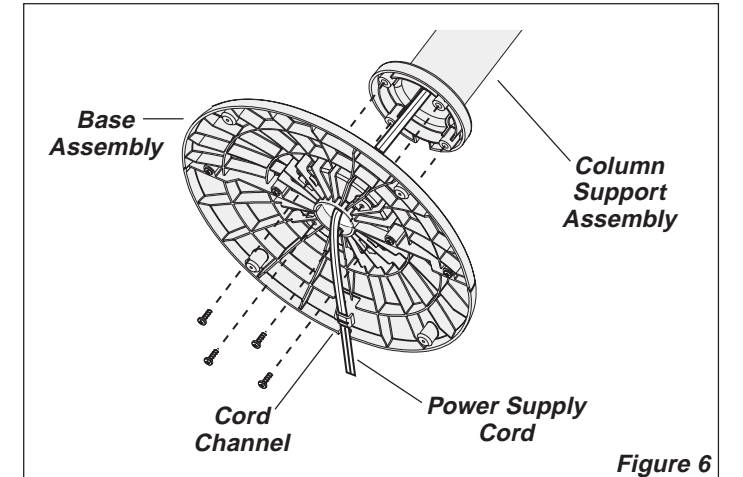
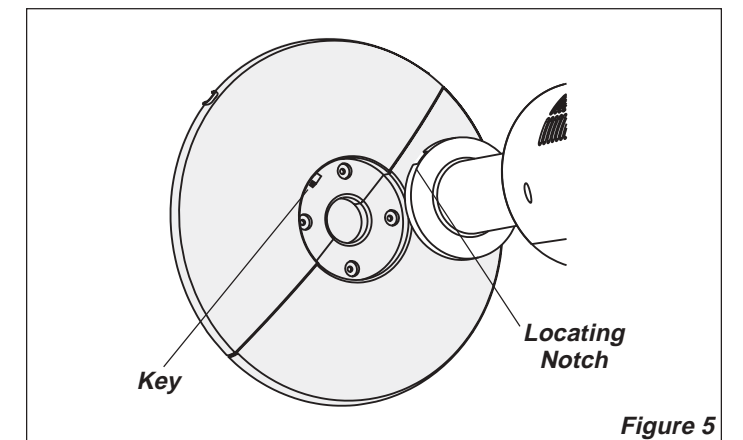

OPERATION

The Heater may be operated by the manual controls located on the Heater (as shown in **Figure 1**) or by your remote control (shown in **Figure 2**).

1. Place the Heater on a firm, level surface, after assembling per this manual.

WARNING: Plastic or rubber tabs, like the feet on this unit, may stick to furniture surfaces and/or hardwood floors. The unit may leave a residue that could darken, stain or leave permanent blemishes on the finish of certain furniture surfaces, including wood surfaces, and/or hardwood floors.

2. Plug the cord set into a 120 V~ electrical outlet. Be sure plug fits tightly in outlet.

3. When the Heater is initially plugged in, there will be a 'beep' and the power light will come on indicating that there is power to the unit. The power light will remain lit until the Heater is unplugged from the electrical outlet.

4. Turn the Heater ON by pressing the **Power Button** (⏻).

5. When initially turned on, the Heater will display the current room temperature in ° Fahrenheit. Press the (⊕) and (⊖) buttons at the same time to change the display to ° Celsius. Press the same two buttons together again to change the display back to ° Fahrenheit.

6. The display will reflect "Room Temp" along with the current temperature. The unit will be in the **HIGH** heat. (1500 Watts)

7. Pressing the (C) **Button** at this point will set the Heater into **LOW** heat. (900 Watts)

8. To turn the Heater OFF, press the **Power Button** (⏻) and unplug the unit from the electrical outlet.

Oscillation Function:

The oscillation function will work in any mode. Pressing the **Oscillation Button** (↺) will allow the Heater to oscillate back and forth. To stop the oscillation, press the **Oscillation Button** (↺) once more.

Timer Function:

The timer function will work in any mode. The timer function allows you to set the length of operation from 1 hour to 8 hours. Pressing the **Timer Button** (⌚) will increase the length of operation by 1 hour each time the button is pressed. Pressing the **Timer Button** (⌚) once more after the display reflects 8 hours will reset the Heater to continuously running. Once the timer has been set, the timer will count down the hours in 1 hour increments, showing on the display the remaining operating time. The Heater will turn itself off when the set time has lapsed. The unit can be turned back on by pressing the **Power Button** (⏻).

THERMOSTAT INSTRUCTIONS

1. Pressing the (⊖) or (⊕) **Button** will prompt the Heater into High heat and will allow the thermostat to be set at a desired temperature. The display will show **AUTO** and the word "SET". The temperature will be flashing.

2. To adjust **SET** temperature, press the (⊕) to increase the desired temperature and the (⊖) to decrease the desired temperature.

3. When the air temperature reaches 3 degrees above the **SET** temperature, the heater will shut off.

4. When the air temperature drops 1 degree below the **SET** temperature, the unit will turn on.

Note: It is normal for the Heater to cycle ON and OFF as it maintains the **SET** temperature.

REMOTE CONTROL (Figure 2)

All the functions performed with the Remote Control work identically to the manual controls, except that you are unable to change from °F to °C with the remote control.

1. Install the two "AAA" batteries supplied.

2. Do not mix old and new batteries. Do not mix alkaline, standard (carbon-zinc) or rechargeable (nickel-cadmium) batteries.

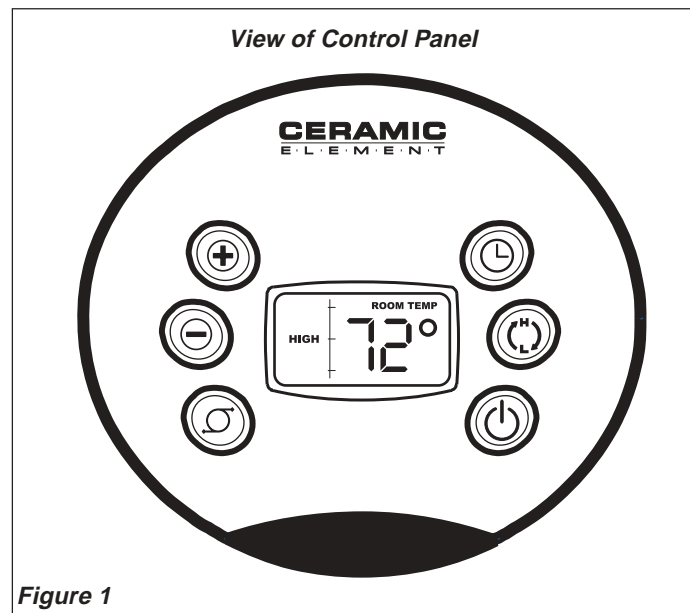

Figure 1

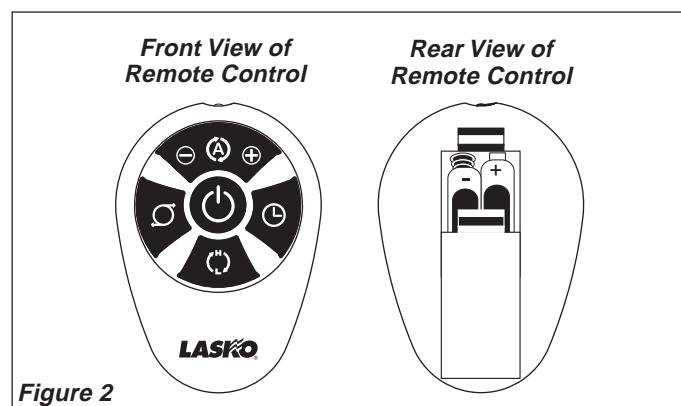

Figure 2

If you lose your remote control, please call Customer Service to order a replacement at 1-800-233-0268, Monday through Friday, between the hours of 8:00 a.m. and 5:00 p.m. EST.

ARMADO (Figuras 1 a 6)

Para facilitar el armado, coloque el Calefactor de manera que la parrilla frontal y el panel de control den hacia arriba. Retire cuidadosamente el Calefactor de su bolsa y caja.



Figura 1

1. Coloque el **Cable Eléctrico** en la parte inferior del Calefactor. Pase el **Cable Eléctrico** por el centro del **Conjunto de Soporte de Columna**.

2. Una el **Conjunto de Soporte de Columna** a la **Base del Motor** con (4) tornillos M5 X 13mm. Cerciórese de que la **Llave** que está en la **Base del Motor** quede alineada con la **Muesca de Ubicación** en el **Conjunto de Soporte de Columna**. (Figura 2)

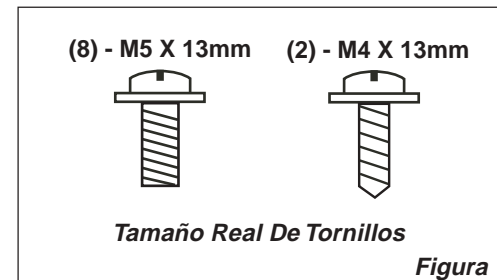

Figura 2

3. Arme la base enclavando las **Protuberancias** en los **Orificios para Protuberancias**. (Figura 3)

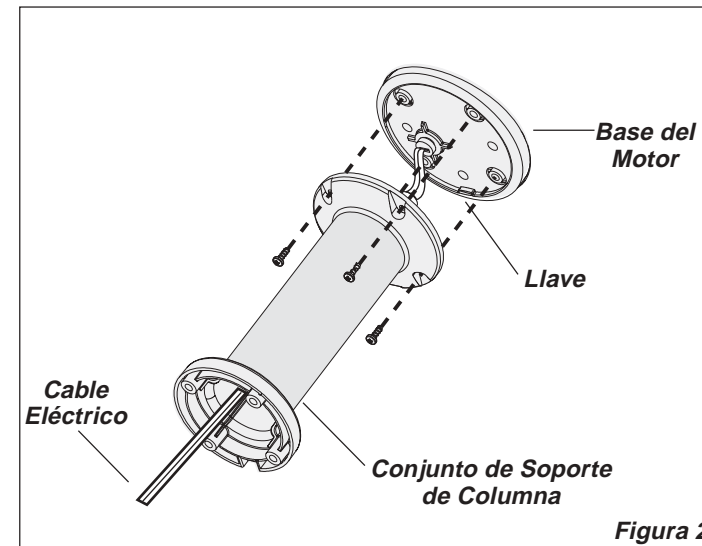

Figura 3

4. Fije las mitades de la base con (2) tornillos M4 X 13 mm. Pase el **Cable Eléctrico** por el gran orificio que se encuentra del **Conjunto de la Base**. **NOTA:** El **Canal Para Cable** en la parte inferior de la base debe estar hacia la parte posterior del Calefactor. (Figura 4)

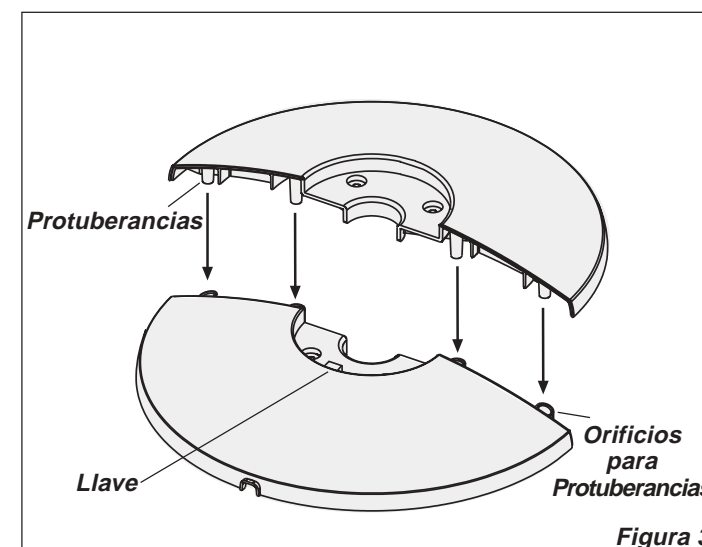

Figura 4

5. Alinee el **Conjunto de la Base** con el **Conjunto de Soporte de Columna**. Cerciórese de que la **Muesca de Ubicación** en el **Conjunto de Soporte de Columna** quede alineada con la **Llave** en el **Conjunto de la Base** (Figura 5). Una el **Conjunto de la Base** al **Conjunto de Soporte de Columna** con (4) tornillos M5 X 13 mm. Jale suavemente el **Cable Eléctrico** para que no quede holgado, y colóquelo en el **Canal Para Cable** del **Conjunto de la Base**. (Figura 6)



Figura 5

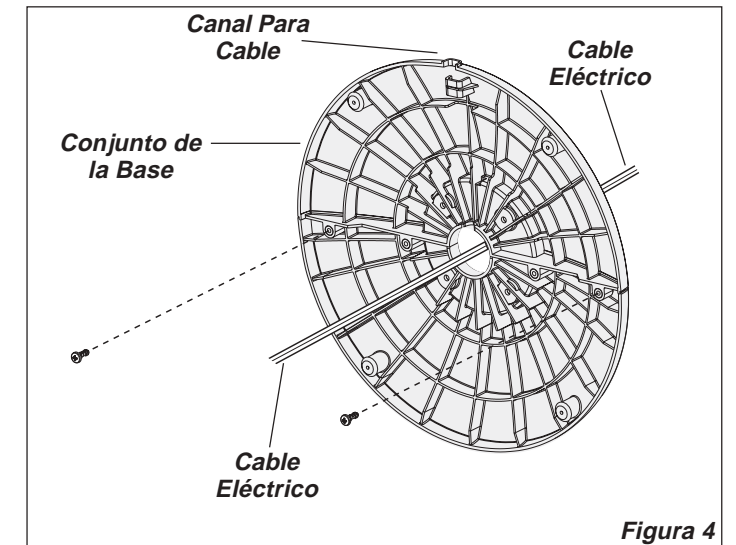

Figura 6

INFORMACIÓN GENERAL DE SEGURIDAD

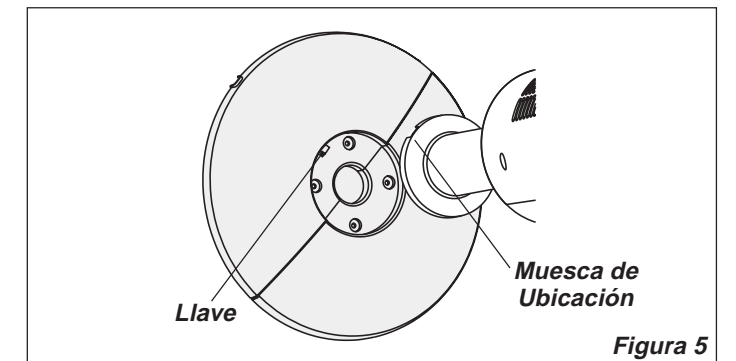
Al usar aparatos eléctricos, las precauciones básicas de seguridad deben siempre de seguirse para reducir el riesgo de incendio, choque eléctrico, y daño a personas, incluyendo las siguientes.

1. Lea todas las instrucciones antes de usar este Calefactor.
 2. Use este Calefactor solamente como se describe en este manual. Cualquier otro uso no recomendado por el fabricante podría causar incendio, choque eléctrico o lesiones a personas.
 3. Asegúrese que la fuente de alimentación eléctrica sea la adecuada para los requerimientos eléctricos del Calefactor.
 4. Es necesario tener extremo cuidado cuando se utiliza cualquier Calefactor junto a o cerca de niños o discapacitados y siempre que el Calefactor esté en funcionamiento sin atención de otras personas.
 5. Este aparato tiene la clavija polarizada (un diente es más ancho que el otro). Esta clavija está diseñada para ser insertada en un tomacorriente polar de una sola forma a fin de reducir el riesgo de choque eléctrico. Si la clavija no encaja totalmente en el tomacorriente, dele vuelta. Si aun así no encaja, consulte a un técnico electricista. No trate de modificar estas características de seguridad.
 6. NO enchufe el Calefactor en ningún otro dispositivo que tenga cables conectados, tales como distribuidores de electricidad, disyuntores de electricidad, adaptadores de tomacorrientes múltiples o refrescadores de aire enchufables. El uso de tales dispositivos podría crear un riesgo de incendio. Conecte la unidad directamente a un tomacorriente de pared de 120V únicamente.
 7. Evite el uso de cables de alargue porque el cable de alargue podría sobrecalentarse y provocar un riesgo de incendio. Sin embargo, si tiene que usar un cable de alargue, minimice el riesgo de sobrecalentamiento garantizando que el mismo esté aprobado por la UL. El cable deberá ser uno de 3 alambres, con conexión a tierra, con un tamaño mínimo N° 14 AWG y clasificado para no menos de 1875 vatios. NUNCA use un solo cable de alargue para operar más de un Calefactor.
 8. No opere ningún Calefactor con un cable o enchufe dañados o después que el Calefactor funcione mal, se haya caído o haya sido dañado de alguna manera. Lleve el Calefactor a la empresa de reparaciones autorizada para su revisión, ajuste eléctrico o mecánico o reparación.
 9. Para desconectar el Calefactor, coloque los controles en la posición APAGADO, luego retire el enchufe del tomacorriente.
 10. Siempre desconecte el Calefactor cuando no esté en uso. Desconecte el cable eléctrico antes de reparar o mover el Calefactor.
- ADVERTENCIA: NO DEPENDA DEL INTERRUPTOR DE ENCENDIDO / APAGADO COMO ÚNICO MEDIO PARA DESCONECTAR LA ELECTRICIDAD CUANDO ESTÉ REPARANDO O TRASLADANDO EL CALEFACTOR. SIEMPRE DESCONECTE EL CABLE ELÉCTRICO.**
11. No inserte ni permita que alguien introduzca dedos u objetos extraños en cualquier abertura de ventilación o de escape ya que podrían causar un choque eléctrico o un incendio, o dañar el Calefactor. No bloquee ni toque indebidamente el Calefactor de ninguna manera mientras esté en funcionamiento.
 12. Para evitar un posible incendio, no bloquee las tomas o los escapes de aire de ninguna manera. No coloque sobre superficies suaves, como una cama, donde las aberturas podrían resultar bloqueadas.
 13. Siempre coloque el Calefactor sobre una superficie estable, lisa y nivelada cuando esté en funcionamiento, para evitar la posibilidad de que el Calefactor se caiga. Coloque el Cable Eléctrico de modo tal que el Calefactor u otros objetos no estén apoyados sobre él. No introduzca el Cable Eléctrico debajo de alfombras. No cubra el Cable Eléctrico con tapetes, alfombrillas u objetos similares. Coloque el Cable Eléctrico lejos de los lugares transitados de la habitación y donde nadie pueda tropezarse con el mismo.
 14. Este Calefactor está caliente cuando se lo utiliza. Para evitar quemaduras, no permita que la piel desnuda toque las superficies calientes. Siempre use la agarradera cuando traslade este Calefactor. Mantenga los materiales combustibles, tales como muebles, almohadas, ropa de cama, papeles, ropa y cortinas a una distancia de por lo menos 3 pies (0.9 m) del frente del Calefactor y manténgalas a una distancia de por lo menos 1 pie (0.3 m) de los laterales y de la parte posterior.
 15. Un Calefactor tiene partes calientes y con arcos o chispas en su interior. No use el Calefactor en áreas donde se utilice o almacene gasolina, pintura o líquidos inflamables. NO debe ser usado en lugares potencialmente peligrosos tales como atmósferas inflamables, explosivas, cargadas de sustancias químicas o húmedas. Este Calefactor está diseñado SÓLO para uso general.
 16. Este Calefactor no está diseñado para ser usado en lugares húmedos o mojados. Este Calefactor no está diseñado para usarse en baños, áreas de lavandería y similares emplazamientos interiores. Nunca coloque un Calefactor donde podría caer dentro de una tina de baño o cualquier otro contenedor de agua.
 17. No use el Calefactor al aire libre.

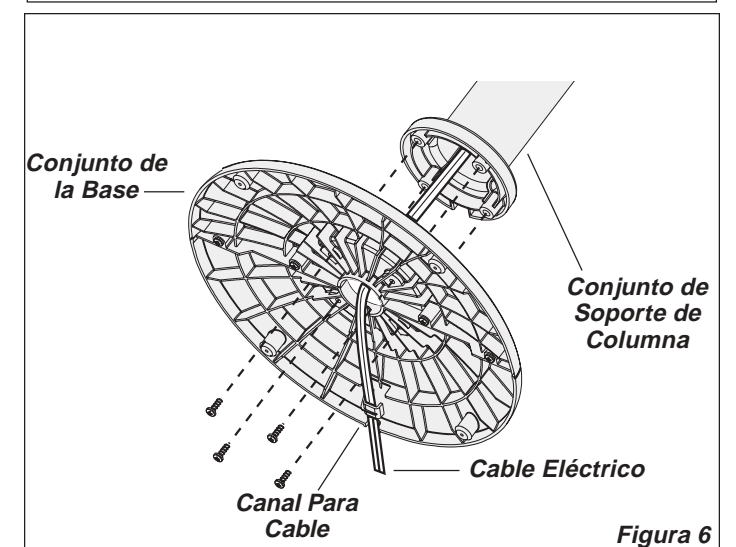
ADVERTENCIA: REDUZCA EL RIESGO DE INCENDIO O CHOQUE ELÉCTRICO – NO USE ESTE CALEFACTOR CON NINGÚN DISPOSITIVO DE CONTROL DE VELOCIDAD DE ESTADO SÓLIDO.

SAFETY FEATURE

1. A thermal overload protector is built in to prevent overheating.
2. When an overheat temperature is reached, the Heater will automatically shut off. It can only resume operation when the unit is reset. (See reset instructions below).

To Reset Heater:

1. Unplug the Heater and wait 10 minutes for the unit to cool down.
2. After the 10 minutes, plug the Heater in again and follow the Operation Instructions described in this instruction manual.

TROUBLE SHOOTING TIPS

If your heater shuts off unexpectedly or fails to operate, the above-mentioned safety feature may have been activated to prevent overheating.

1. Be sure the power cord is plugged into a working electrical outlet.
2. Check your Thermostat setting. The Heater may be off because it has reached the desired temperature setting.

If you have a problem that can not be resolved by the steps listed above, contact Technical Assistance at 1-800-233-0268, Monday through Friday, between the hours of 8am and 5pm EST.

MAINTENANCE

WARNING: ALWAYS UNPLUG THE CORD BEFORE MOVING OR SERVICING.

WARNING: DO NOT IMMERSE HEATER IN WATER.

CLEANING: IMPORTANT! Clean the Heater grill with the vacuum brush attachment of your vacuum cleaner. This will remove lint and dirt from the inside of the Heater. Clean the body of the Heater with a soft cloth.

DO NOT ATTEMPT TO TAKE APART THE HEATER.

CAUTION: Do not use gasoline, benzene, thinner, harsh cleaners, etc., as they will damage the Heater. NEVER use ALCOHOL OR SOLVENTS.

SERVICING: All other servicing, with the exception of general user-maintenance, should be performed by an authorized service representative. Call 1-800-233-0268, Monday through Friday, between the hours of 8am and 5pm EST for the location of your nearest service center.

STORAGE: Store the Heater with these instructions in the original carton in a cool, dry place.

CONSERVE ESTAS INSTRUCCIONES

INSTRUCCIONES IMPORTANTES - MANUAL DE USO



CALEFACTOR CERÁMICO DIGITAL con PEDESTAL DE 30" con CONTROL REMOTO MODELO 5365

**Este Calefactor es para uso residencial únicamente.
No está destinado para uso en ambientes comerciales o industriales.**

**LEA Y GUARDE ESTAS INSTRUCCIONES
LEA CUIDADOSAMENTE LAS INSTRUCCIONES ANTES DE
INTENTAR ARMAR, INSTALAR, USAR O DAR MANTENIMIENTO
AL PRODUCTO DESCRITO.
PROTÉJASE A SÍ MISMO Y A LOS DEMÁS CUMPLIENDO CON
TODA LA INFORMACIÓN DE SEGURIDAD. EL NO SEGUIR LAS
INSTRUCCIONES PODRÍA RESULTAR EN LESIONES
PERSONALES Y/O DAÑOS A LA PROPIEDAD.
CONSERVE LAS INSTRUCCIONES COMO FUTURA REFERENCIA.**

LIMITED WARRANTY

SHOULD ACCESSORY PARTS BE NEEDED, CONTACT THE MANUFACTURER FOR IN-WARRANTY REPLACEMENT PARTS. A COPY OF PROOF-OF-PURCHASE MUST BE INCLUDED ALONG WITH THE TYPE AND STYLE, WHICH IS LOCATED ON THE BOTTOM OF YOUR APPLIANCE.

This product is warranted for three years from the date of purchase against defects in workmanship and/or materials. At our option, parts that prove to be defective will either be repaired or replaced or the whole product will be replaced.

Should electrical or mechanical repair become necessary during the warranty period, send your complete product, postage or freight pre-paid to the nearest service center. Call the number below for the service station nearest you.

Should a part need replacement, you must give us the type and style of your appliance. You will find this at the bottom of the appliance. In either case, a copy of your proof-of-purchase is requested.

This warranty does not apply if the damage occurs because of accident, improper handling or operation, shipping damage, abuse, misuse, unauthorized repairs made or attempted, or the use of the product for commercial service.

ALL WARRANTIES, EXPRESSED OR IMPLIED, LAST FOR THREE YEARS FROM THE DATE OF ORIGINAL PURCHASE. THIS WARRANTY DOES NOT COVER LIABILITY FOR INCIDENTAL OR CONSEQUENTIAL DAMAGES FOR ANY CAUSE WHATSOEVER.

Some states do not allow limitations on how long any implied warranty lasts, or the exclusion or limitation of incidental or consequential damages, so that the above limitations and exclusions may not apply to you. This warranty gives you specific legal rights. You may also have rights which vary from state to state.

FOR PARTS:

For Replacement parts please call: **1-800-233-0268, MONDAY THROUGH FRIDAY, BETWEEN THE HOURS OF 8 AM and 5 PM EST. "PLEASE DO NOT RETURN PRODUCT TO PLACE OF PURCHASE"**

Reference the type and style of product (located on the underside of the product) when you call.

FOR TECHNICAL ASSISTANCE AND SERVICE CENTER LOCATIONS:

For any questions, comments or the location of your nearest service center, **PLEASE CALL OUR TOLL-FREE "HOTLINE" AT 1-800-233-0268, MONDAY THROUGH FRIDAY, BETWEEN THE HOURS OF 8 AM and 5 PM EST.**

Please reference product name and model no. when you call.

Appliance Service Dept. 300 Confederate Drive Franklin, TN 37064.

PLEASE DO NOT SEND PRODUCT TO THIS LOCATION!

For more information please visit our website: www.laskoproducts.com

Manual printed in China

Free Manuals Download Website

<http://myh66.com>

<http://usermanuals.us>

<http://www.somanuals.com>

<http://www.4manuals.cc>

<http://www.manual-lib.com>

<http://www.404manual.com>

<http://www.luxmanual.com>

<http://aubethermostatmanual.com>

Golf course search by state

<http://golfingnear.com>

Email search by domain

<http://emailbydomain.com>

Auto manuals search

<http://auto.somanuals.com>

TV manuals search

<http://tv.somanuals.com>