

User's Guide Specification

담당	관리자
Yang HM 08.4.28	KANG KWANG SUK 08.04.28

1. Model Description

MODEL	22LG30R-MA	BRAND	LG	Part No.	MFL41469212 (0904-REV05)
SUFFIX	LP81K	Product Name	22LG30R, 22/26/32LF15R		

2. Printing Specification

1. Trim Size (Format) : 185mm x 260 mm
2. Printing Colors
Cover : 1 COLOR (BLACK)
Inside : 1 COLOR (BLACK)
3. Stock (Paper)
Cover : Coated paper , S/White 150 g/m²
Inside : Uncoated paper , 백상지 60 g/m²
4. Printing Method : Off set
5. Bindery : Perfect bind
6. Language : English/Spanish (2)
7. Number of pages : 168

NOTES

“This part contain Eco-hazardous substances (Pb, Cd, Hg, Cr6+, PBB, PBDE, etc.) within LG standard level, Details should be followed Eco-SCM management standard[LG(56)-A-2524]. Especially, Part should be followed and controlled the following specification.
(1)Eco-hazardous substances test report should be submitted when Part certification test and First Mass Production.
(2) Especially, Don't use or contain lead(Pb) and cadmium(Cd) in ink.

3. Special Instructions

(1) Origin Notification

- | | | | |
|-----------------------------|--------------------------------|---------------------------------|-------------------------------|
| * LGEMX : Printed in Mexico | * LGENT : Printed in China | * LGEMA : Printed in Poland | * LGETH : Printed in Thailand |
| * LGERS : Printed in Mexico | * LGENP : Printed in China | * LGEWA : Printed in U.K. | * LGEVN : Printed in Vietnam |
| * LGEAZ : Printed in Brazil | * LGEIL : Printed in India | * LGEEG : Printed in Egypt | |
| * LGESP : Printed in Brazil | * LGEDI : Printed in Indonesia | * LGERA : Printed in Russia | |
| * LGESY : Printed in China | * LGEIN : Printed in Indonesia | * LGEAK : Printed in Kazakhstan | |

4. Changes

9				
8				
7				
6				
5	Apr/28/09	Yang Hyo-Mi	S9-51273	Corrected the Cable arrangement from the Support gr. Request and corrected the Spanish from the RS request
4	MAR/12/09	Yang Hyo-Mi	S9-46632	Added the models.
3	AUG/07/08	Yang Hyo-Mi	S8-26608	Added the safety instructions, corrected the contents.
2	APR/28/08	Yang Hyo-Mi	S8-18380	Corrected the contents.
1	APR/16/08	Yang Hyo-Mi	S8-17141	Changed the manual contents
REV. NO.	MM/DD/YY	SIGNATURE	CHANGE NO.	CHANGE CONTENTS

Pagination sheet

P/NO.MFL41469212

Total pages : 168

Front cover

LG(EN) P/NO.	Blank Page 1	81	LG
----------------------------	----------------------------	------	------	------	-----------	-----------

Rear cover

LG(SP)	Blank Page 1	81	LG
---------------	----------------------------	------	------	------	-----------	-----------



LCD TV OWNER'S MANUAL

22LG30R
22LG30RC
22LF15R
26LF15R
32LF15R

Please read this manual carefully before operating your set and retain it for future reference.

Write the model number and serial number from the label on the back cabinet on the front or back of this manual.

Model:

Serial:

P/NO : MFL41469212 (0904-REV05)
Printed in Korea

www.lge.com

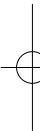
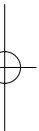
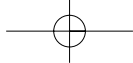

WARNING / CAUTION



WARNING / CAUTION
RISK OF ELECTRIC SHOCK
DO NOT OPEN



TO REDUCE THE RISK OF ELECTRIC SHOCK
DO NOT REMOVE COVER (OR BACK). NO
USER SERVICEABLE PARTS INSIDE. REFER TO
QUALIFIED SERVICE PERSONNEL.



The lightning flash with arrowhead symbol, within an equilateral triangle, is intended to alert the user to the presence of uninsulated “dangerous voltage” within the product’s enclosure that may be of sufficient magnitude to constitute a risk of electric shock to persons.



The exclamation point within an equilateral triangle is intended to alert the user to the presence of important operating and maintenance (servicing) instructions in the literature accompanying the appliance.

WARNING/CAUTION

TO REDUCE THE RISK OF FIRE AND ELECTRIC SHOCK, DO NOT EXPOSE THIS PRODUCT TO RAIN OR MOISTURE.

SAFETY INSTRUCTIONS

IMPORTANT SAFETY INSTRUCTIONS

Read these instructions.

Keep these instructions.

Heed all warnings.

Follow all instructions.



- 1** Do not use this apparatus near water.

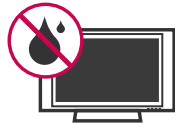

- 2** Clean only with dry cloth.



- 3** Do not block any ventilation openings. Install in accordance with the manufacturer's instructions.



- 4** Do not install near any heat sources such as radiators, heat registers, stoves, or other apparatus (including amplifiers) that produce heat.



- 5** Do not defeat the safety purpose of the polarized or grounding-type plug. A polarized plug has two blades with one wider than the other. A grounding type plug has two blades and a third grounding prong. The wide blade or the third prong are provided for your safety. If the provided plug does not fit into your outlet, consult an electrician for replacement of the obsolete outlet.



- 6** Protect the power cord from being walked on or pinched particularly at plugs, convenience receptacles, and the point where they exit from the apparatus.



- 7** Only use attachments/accessories specified by the manufacturer.



- 8** Use only with the cart, stand, tripod, bracket, or table specified by the manufacturer, or sold with the apparatus. When a cart is used, use caution when moving the cart/apparatus combination to avoid injury from tip-over.



- 9** Unplug this apparatus during lightning storms or when unused for long periods of time.

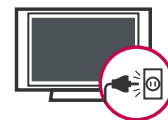

- 10** Refer all servicing to qualified service personnel. Servicing is required when the apparatus has been damaged in any way, such as power-supply cord or plug is damaged, liquid has been spilled or objects have fallen into the apparatus, the apparatus has been exposed to rain or moisture, does not operate normally, or has been dropped.



11 Never touch this apparatus or antenna during a thunder or lightning storm.

12 When mounting a TV on the wall, make sure not to install the TV by the hanging power and signal cables on the back of the TV.

13 Do not allow an impact shock or any objects to fall into the product, and do not drop onto the screen with something.

14 **CAUTION** concerning the Power Cord :
It is recommend that appliances be placed upon a dedicated circuit; that is, a single outlet circuit which powers only that appliance and has no additional outlets or branch circuits. Check the specification page of this owner's manual to be certain. Do not connect too many appliances to the same AC power outlet as this could result in fire or electric shock.

Do not overload wall outlets. Overloaded wall outlets, loose or damaged wall outlets, extension cords, frayed power cords, or damaged or cracked wire insulation are dangerous. Any of these conditions could result in electric shock or fire. Periodically examine the cord of your appliance, and if its appearance indicates damage or deterioration, unplug it, discontinue use of the appliance, and have the cord replaced with an exact replacement part by an authorized servicer. Protect the power cord from physical or mechanical abuse, such as being twisted, kinked, pinched, closed in a door, or walked upon. Pay particular attention to plugs, wall outlets, and the point where the cord exits the appliance.

Do not make the TV with the power cord plugged in. Do not use a damaged or loose power cord. Be sure do grasp the plug when unplugging the power cord. Do not pull on the power cord to unplug the TV.

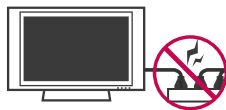

15 **WARNING** - To reduce the risk of fire or electrical shock, do not expose this product to rain, moisture or other liquids. Do not touch the TV with wet hands. Do not install this product near flammable objects such as gasoline or candles or expose the TV to direct air conditioning.



16 Do not expose to dripping or splashing and do not place objects filled with liquids, such as vases, cups, etc. on or over the apparatus (e.g. on shelves above the unit).



17 **GROUNDING**

Ensure that you connect the earth ground wire to prevent possible electric shock. (i.e. a TV with a three-prong grounded AC plug must be connected to a three-prong grounded AC outlet) If grounding methods are not possible, have a qualified electrician install a separate circuit breaker.

Do not try to ground the unit by connecting it to telephone wires, lightning rods, or gas pipes.

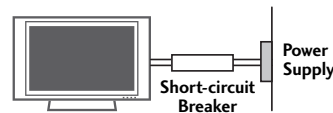

18 **DISCONNECTING DEVICE FROM MAINS**

Mains plug is the disconnecting device. The plug must remain readily operable.

19 Keep the product away from direct sunlight.

- 20** **Cleaning**
When cleaning, unplug the power cord and scrub gently with a soft cloth to prevent scratching. Do not spray water or other liquids directly on the TV as electric shock may occur. Do not clean with chemicals such as alcohol, thinners or benzene.
-
- 21** **Moving**
Make sure the product is turned off, unplugged and all cables have been removed. It may take 2 or more people to carry larger TVs. Do not press against or put stress on the front panel of the TV.
-
- 22** **Ventilation**
Install your TV where there is proper ventilation. Do not install in a confined space such as a bookcase. Do not cover the product with cloth or other materials (e.g.) plastic while plugged in. Do not install in excessively dusty places.
-
- 23** **If you smell smoke or other odors coming from the TV or hear strange sounds, unplug the power cord contact an authorized service center.**
-
- 24** **Do not press strongly upon the panel with a hand or sharp object such as nail, pencil or pen, or make a scratch on it.**

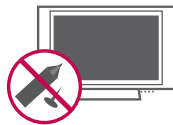

CONTENTS

WARNING / CAUTION	1
--------------------------------	---

SAFETY INSTRUCTIONS	2
----------------------------------	---

PREPARATION

Accessories	7
Front Panel Information	8
Back Panel Information	10
Stand Installation	12
Cable Management	14
Desktop Pedestal Installation	15
Wall Mount (Horizontal Installation)	15
Attaching the tv to a desk	15
Protection Cover	16
Positioning your Display	18
Kensington Security System	18
Swivel Stand	18
Antenna or Cable Connection	19

EXTERNAL EQUIPMENT SETUP

HD Receiver Setup	20
Headphone Setup	22
DVD Setup	23
VCR Setup	25
PC Setup	27
External Stereo Setup	29
AV Out Setup	30
Screen Setup For PC Mode	31

WATCHING TV / CHANNEL CONTROL

Remote Control Functions	34
Turning On TV	36
Channel Selection	36
Volume Adjustment	36
On-Screen Menus Selection	37
Channel Search	
- Auto Tuning (Program Search)	38
- Manual Tuning (Adding/Deleting Channels) ..	
.....	39
Fine Tuning Adjustment	40
Booster	41
Favorite Channels Setup	42
Key Lock	43

PICTURE CONTROL

Picture Size (Aspect Ratio) Control	44
Preset Picture Settings	
- Picture Mode - Preset	45
- Auto Color Tone Control	46
Manual Picture Adjustment	
- Picture Mode - User Mode	47
- Color Tone - User Mode	48
XD - Picture Improvement Technology	49
Advanced - Gamma	50
Advanced - Film Mode	51
Advanced - Black (Darkness) Level	52
Advanced - Eye care	53
Picture Reset	54
Power Indicator	55
Factory Reset	56

SOUND & LANGUAGE CONTROL

Auto Volume Leveler (Auto Volume)	57
Preset Sound Settings (Sound Mode)	58
Sound Setting Adjustment - User Mode	59
Balance	60
TV Speakers On/Off Setup	61
Selecting Audio Out	62
On-Screen Menus Language Selection	63
Closed Captions	64
Stereo/SAP Broadcasts Setup	65

TIME SETTING

Clock Setup	66
Auto On/Off Time Setting	67
Sleep Timer Setting	68
Auto Shut-Off Setting	69

APPENDIX

Troubleshooting	70
Maintenance	72
Product Specifications	73
External Control Through RS-232C	74

-
- If the TV feels cold to the touch, there may be a small “flicker” when it is turned on. This is normal, there is nothing wrong with TV.
 - Some minute dot defects may be visible on the screen, appearing as tiny red, green, or blue spots. However, they have no adverse effect on the monitor’s performance.
 - Avoid touching the LCD screen or holding your finger(s) against it for long periods of time. Doing so may produce some temporary distortion effects on the screen.

On Disposal

- a. The fluorescent lamp used in this product contains a small amount of mercury.
- b. Do not dispose of this product with general household waste.
- c. Disposal of this product must be carried out in accordance to the regulations of your local authority.

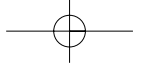

PREPARATION

ACCESSORIES

Ensure that the following accessories are included with your TV. If an accessory is missing, please contact the dealer where you purchased the TV.

The accessories included may differ from the images below.



Owner's Manual

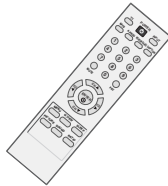

Remote Control



Batteries

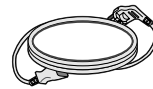

Power Cord

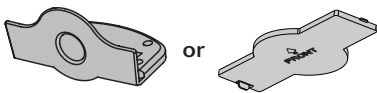

Protection Cover



RF Adapter (Some Models)

You must connect it to the antenna wire after fixing in Antenna Input. This adapter is only supplied in Argentina.



Polishing Cloth
(This feature is not available for all models.)

- * Wipe spots on the exterior only with the polishing cloth.
- * Do not wipe roughly when removing stain. Please be cautious of that excessive pressure may cause scratch or discoloration.

For 26/32LF15R

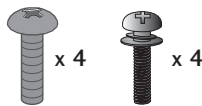

Screws for stand assembly
(Refer to P.13)



Screw for stand fixing
(Refer to P.15)

For 22LG30R/C, 22LF15R



Cable Management Clip



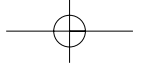

PREPARATION

FRONT PANEL INFORMATION

Image shown may differ from your TV.

PREPARATION

For 22LG30R/C, 22LF15R

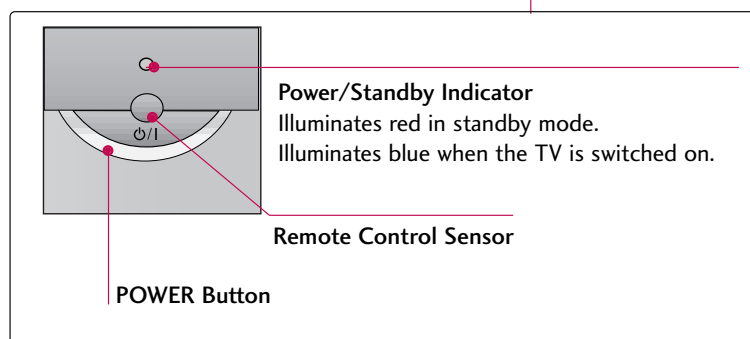
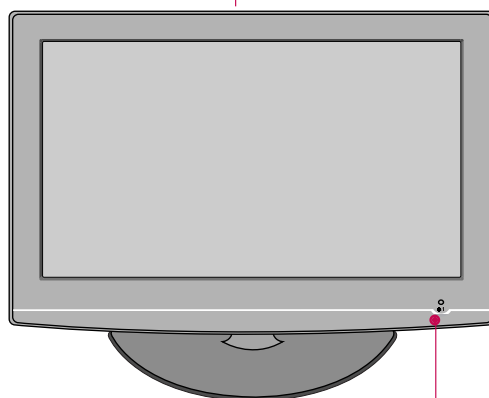
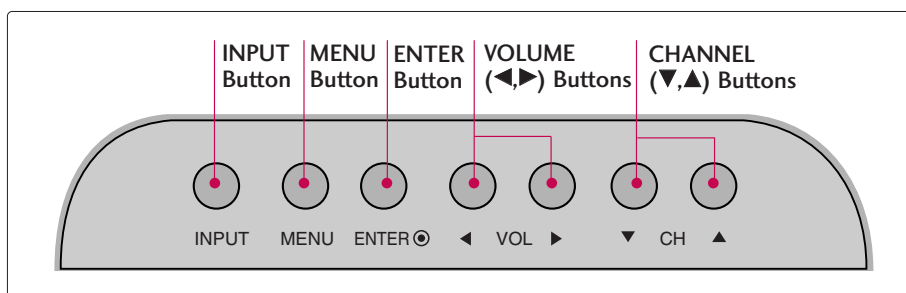

For 26/32LF15R

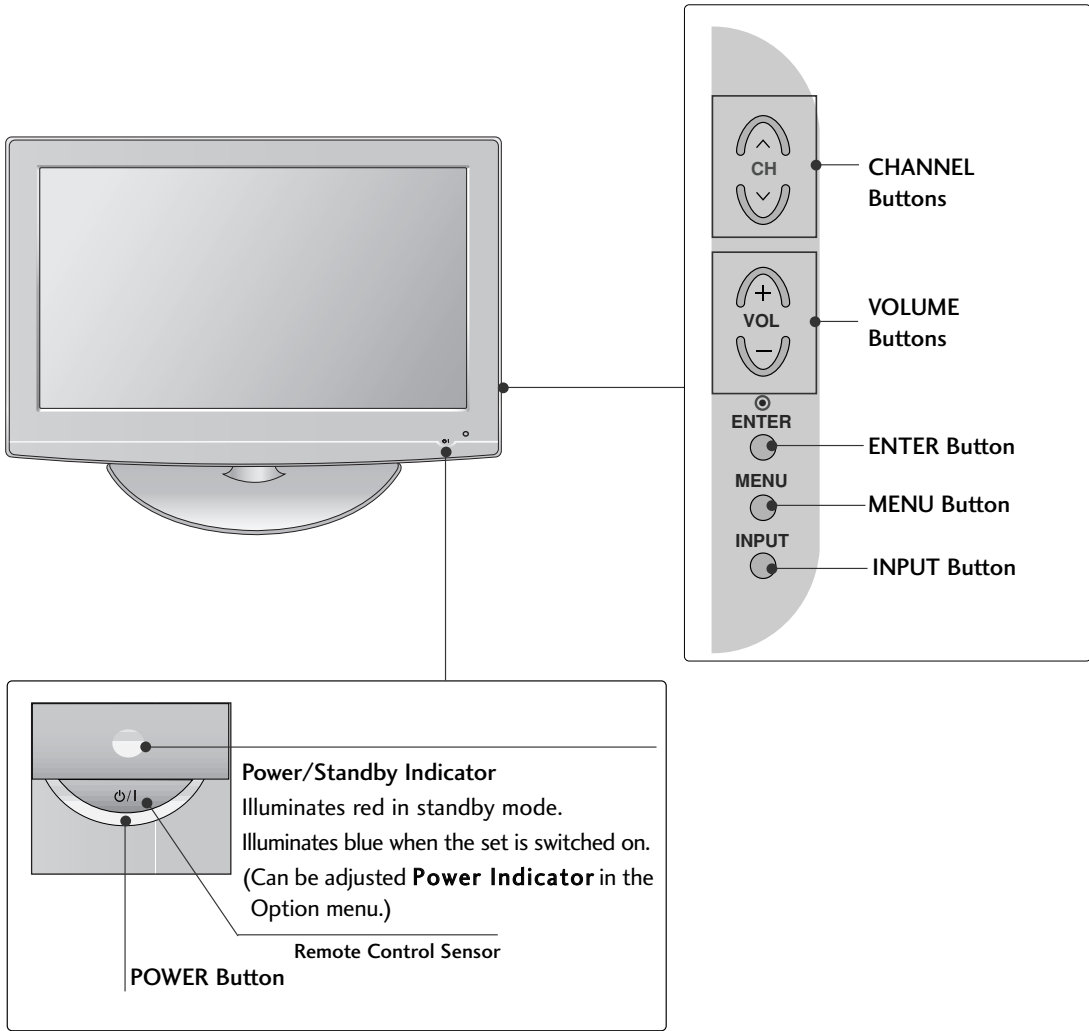

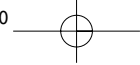

PREPARATION

BACK PANEL INFORMATION

■ Image shown may differ from your TV.

PREPARATION

For 22LG30R/C

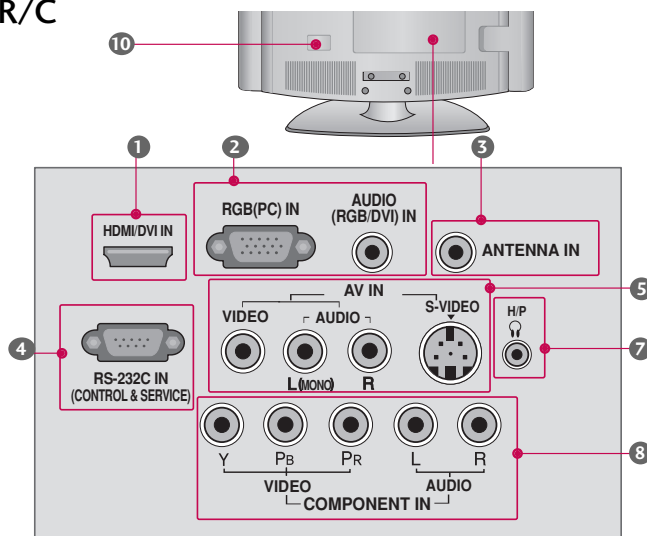

For 22LF15R

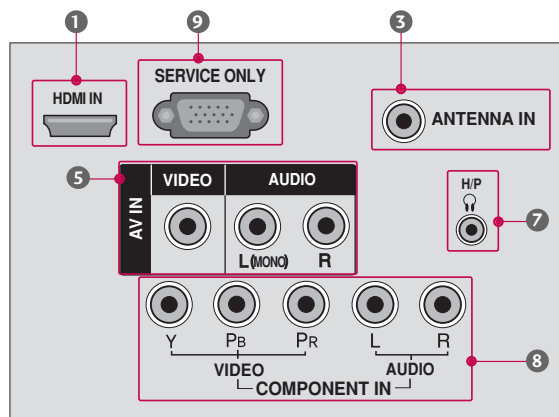

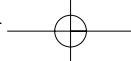

For 26/32LF15R

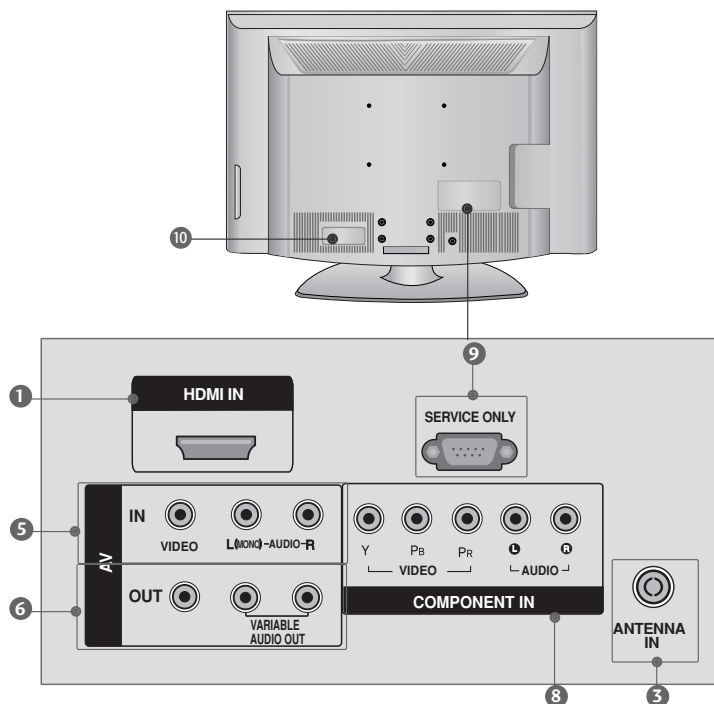

- 1 HDMI/DVI IN, HDMI IN**
 Digital Connection.
 Supports HD video and Digital audio. Doesn't support 480i (For 22LG30R/C)/576i.
 Accepts DVI video using an adapter or HDMI to DVI cable (not included) (For 22LG30R/C).
- 2 RGB (PC) IN (For 22LG30R/C)**
 Analog PC Connection. Uses a D-sub 15 pin cable (VGA cable).
AUDIO (RGB/DVI) IN
 1/8" (0.32 cm) headphone jack for analog PC audio input.
- 3 ANTENNA IN**
 Connect over-the air signals to this jack.
- 4 RS-232 IN (CONTROL & SERVICE) PORT (For 22LG30R/C)**
 Used by third party devices.
- 5 AV (Audio/Video) IN**
 Analog composite connection. Supports standard definition video only (480i).
S-VIDEO (For 22LG30R/C)
 Better quality than standard composition. Supports standard definition video only (480i).
- 6 AV OUT (For 26/32LF15R)**
 Connect second TV or monitor to the AV OUT socket on the TV.
VARIABLE AUDIO OUT
 Connect an external amplifier or add a subwoofer to your surround sound system.
- 7 Headphone INPUT (Except 26/32LF15R)**
 Plug the headphone into the headphone socket.
- 8 COMPONENT IN**
 Analog Connection.
 Supports HD.
 Uses a red, green, and blue cable for video & red and white for audio.
- 9 SERVICE ONLY (Except 22LG30R/C)**
- 10 Power Cord Socket**
 For operation with AC power.
 Caution: Never attempt to operate the TV on DC power.



PREPARATION

STAND INSTALLATION

- Image shown may differ from your TV

For 22LG30R/C, 22LF15R

PREPARATION

- Carefully place the TV screen side down on a cushioned surface to protect the screen from damage.

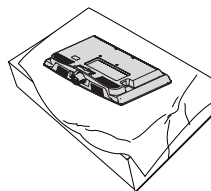

- Assemble the parts of the **STAND BODY** with **COVER BASE** of the TV. Insert the **STAND BODY** into a **COVER BASE** until clicking sound.

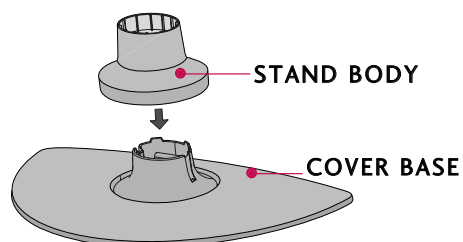

- Assemble the TV as shown.

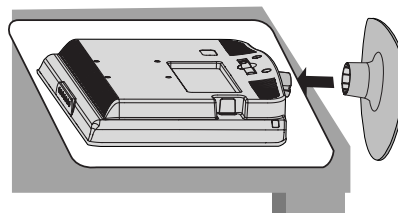

For 26/32LF15R

- 1 Carefully place the TV screen side down on a cushioned surface to protect the screen from damage.

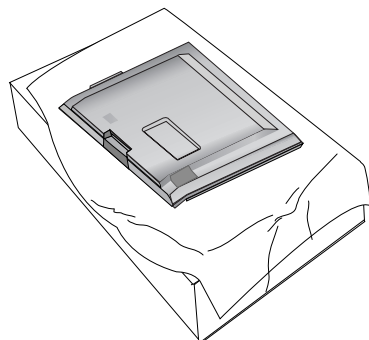

- 2 Assemble the parts of the **Stand Body** with the **Cover Base** of the TV.

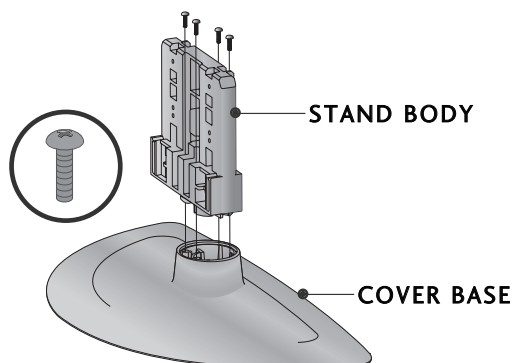

- 3 Assemble the TV as shown.

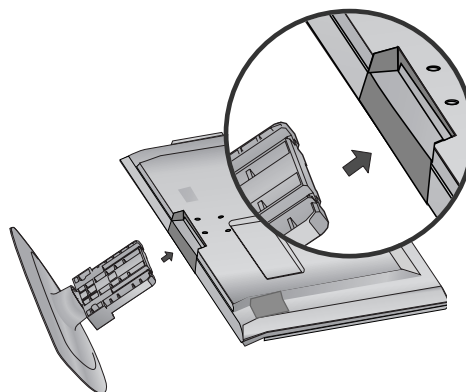

- 4 Fix the 4 screws securely using the holes in the back of the TV.

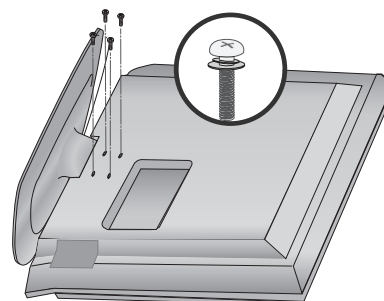

! NOTE

- ▶ When assembling the desk type stand, check whether the screw is fully tightened. (If not tightened fully, the product can tilt forward after the product installation). If you tighten the screw with excessive force, the screw can deviate from abrasion of the tightening part of the screw.

PREPARATION

CABLE MANAGEMENT For 22LG30R/C, 22/26/32LF15R

■ Image shown may differ from your TV

For 22LG30R/C, 22LF15R

- 1 Connect the cables as necessary.
To connect additional equipment, see the **EXTERNAL EQUIPMENT SETUP** section.

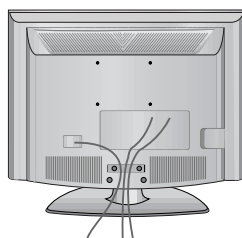

- 2 Install the **CABLE MANAGEMENT CLIP** as shown.

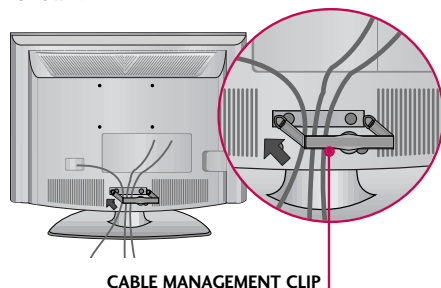

CABLE MANAGEMENT CLIP

- 3 Fit the **CABLE MANAGEMENT CLIP** as shown.

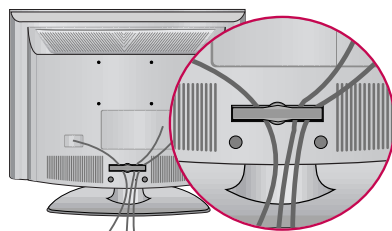

How to remove the CABLE MANAGEMENT CLIP

- ▶ Hold the **CABLE MANAGEMENT CLIP** with both hands and pull it backward.

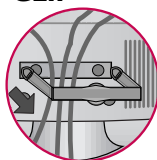

For 26/32LF15R

- 1 Connect the cables as necessary.
To connect additional equipment, see the **EXTERNAL EQUIPMENT SETUP** section.

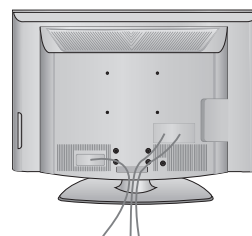

- 2 Install the **CABLE MANAGEMENT CLIP** as shown.

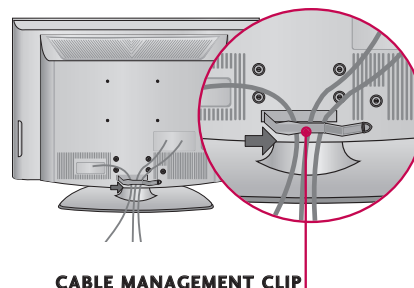

CABLE MANAGEMENT CLIP

- 3 Put the cables inside the **CABLE MANAGEMENT CLIP** and snap it closed.

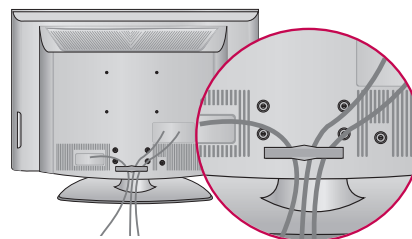

! NOTE

- ▶ Do not hold the **CABLE MANAGEMENT CLIP** when moving the TV.
- If the TV is dropped, you may be injured or the product may be broken.

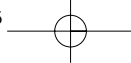

DESKTOP PEDESTAL INSTALLATION

- Image shown may differ from your TV.

For proper ventilation, allow a clearance of 4 inches on all four sides from the wall.

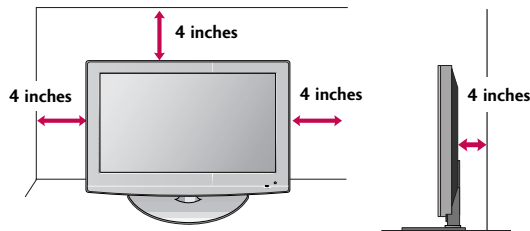

CAUTION

- Ensure adequate ventilation by following the clearance recommendations.
- Do not mount near or above any type of heat source.

WALL MOUNT: HORIZONTAL INSTALLATION

For adequate ventilation allow a clearance of 4" (10cm) all around the TV. We recommend that you use an LG brand wall mount when mounting the TV to a wall.

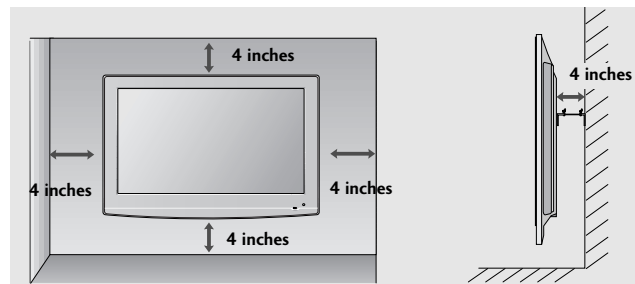
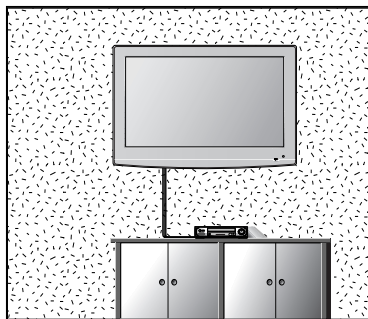

ATTACHING THE TV TO A DESK For 26/32LF15R

If you wish to attach the TV to a desk, it must be securely fastened to the desk using a metal screw (as shown below). Failure to securely attach the TV may result in the TV falling, which may cause damage to the TV and serious personal injury.

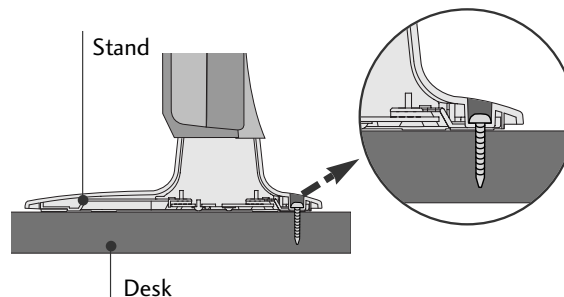
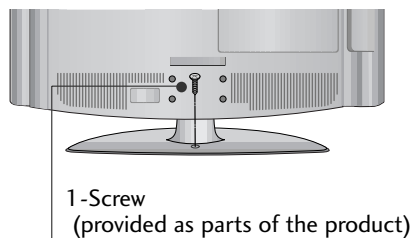

PREPARATION

PROTECTION COVER

- Image shown may differ from your TV.

For 22LG30R/C, 22LF15R

- 1 Loosen the screws from the TV.

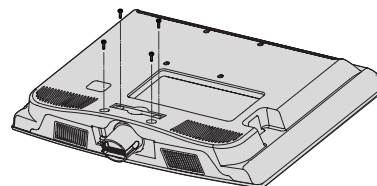

- 2 Bend the **HINGE BODY** and pull it backward.

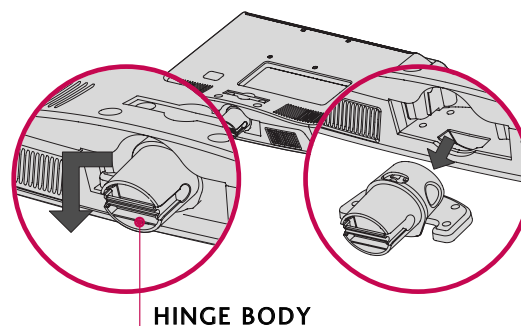

- 3 Insert the **PROTECTION COVER** into the TV.

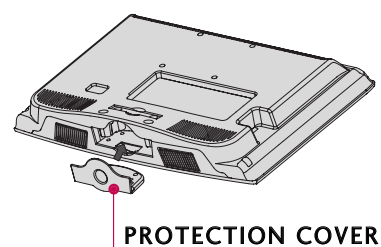

- 4 Fix the 4 screws securely using the holes in the back of the TV.

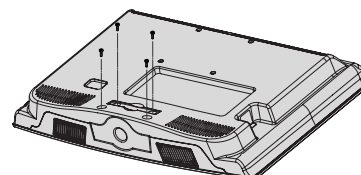

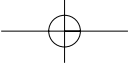

For 26/32LF15R

After removing the stand, install the included **protection cover** over the hole for the stand.
Press the **PROTECTION COVER** into the TV until you hear it click.

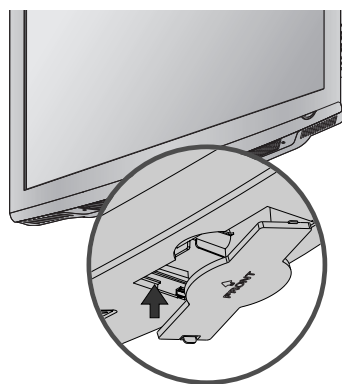

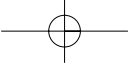

PREPARATION

POSITIONING YOUR DISPLAY For 22LG30R/C, 22LF15R

- Here shown may be somewhat different from your TV.
- Adjust the position of the panel in various ways for maximum comfort.
- Tilt range

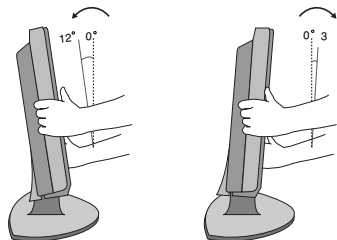

PREPARATION

KENSINGTON SECURITY SYSTEM For 22LG30R/C, 22LF15R

- The TV is equipped with a Kensington Security System connector on the back panel. Connect the Kensington Security System cable as shown below.
- For the detailed installation and use of the Kensington Security System, refer to the user's guide provided with the Kensington Security System.

For further information, contact <http://www.kensington.com>, the internet homepage of the Kensington company. Kensington sells security systems for expensive electronic equipment such as notebook PCs and LCD projectors.

NOTE: The Kensington Security System is an optional accessory.

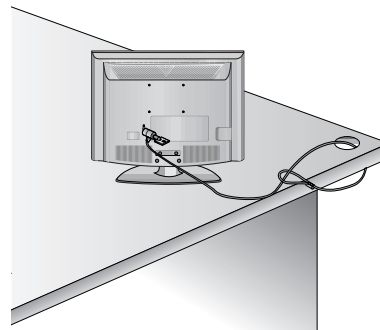

SWIVEL STAND For 26/32LF15R

This feature is not available for all models.

After installing the TV, you can adjust the TV set manually to the left or right direction by 20 degrees to suit your viewing position.

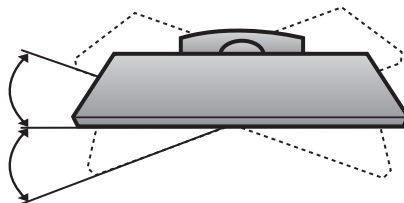

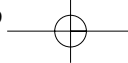

- To prevent damage do not connect to the power outlet until all connections are made between the devices.
- Image shown may differ from your TV.

ANTENNA OR CABLE CONNECTION

1. Antenna (Analog)

Wall Antenna Socket or Outdoor Antenna without a Cable Box Connections.

For optimum picture quality, adjust antenna direction if needed.

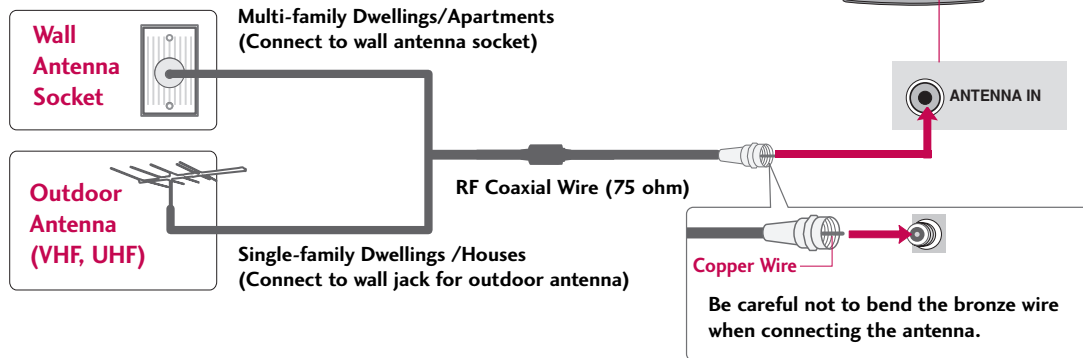

2. Cable

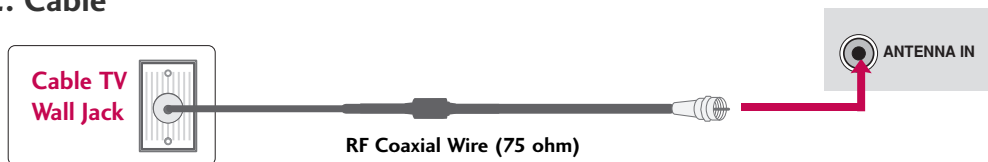

- To improve the picture quality in a poor signal area, please purchase a signal amplifier and install properly.
- If the antenna needs to be split for two TV's, install a 2-Way Signal Splitter.
- If the antenna is not installed properly, contact your dealer for assistance.

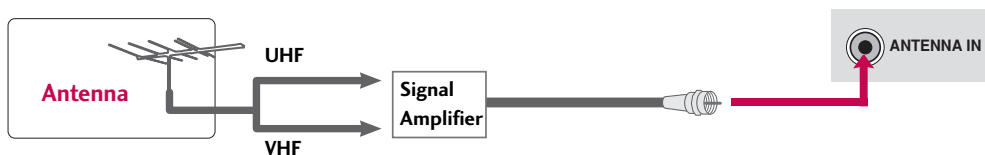

EXTERNAL EQUIPMENT SETUP

- To prevent the equipment damage, never plug in any power cords until you have finished connecting all equipment.
- This part of EXTERNAL EQUIPMENT SETUP mainly use picture for the 22LG30R/C models.

HD RECEIVER SETUP

This TV can receive Digital Over-the-air/Cable signals with an external digital set-top box. If you do receive digital signals from a digital set-top box or other digital external device, refer to the figure as shown below.

Component Connection

1. How to connect

- 1 Connect the video outputs (Y, Pb, Pr) of the digital set-top box to the **COMPONENT IN VIDEO** jacks on the TV. Match the jack colors (Y = green, Pb = blue, and Pr = red).
- 2 Connect the audio output of the digital set-top box to the **COMPONENT IN AUDIO** jacks on the TV.

2. How to use

- Turn on the digital set-top box.
(Refer to the owner's manual for the digital set-top box. operation)
- Select the **Component** input source on the TV using the **INPUT** button on the remote control.

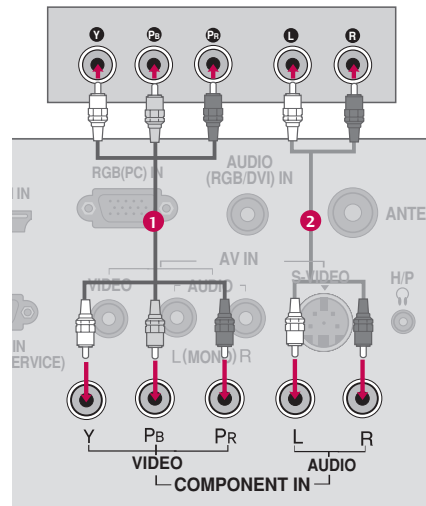

Signal	Component	HDMI/DVI (For 22LG30R/C)	HDMI (For 22/26/32LF15R)
480i	Yes	No	No
576i	Yes	No	No
480p	Yes	Yes	Yes
576p	Yes	Yes	Yes
720p	Yes	Yes	Yes
1080i	Yes	Yes	Yes
1080p	Yes	Yes	Yes
	(Only 50Hz, 60Hz)	(Only 50Hz, 60Hz)	(22LF15R - Only 50Hz, 60Hz) (26/32LF15R - Only 24Hz, 30Hz, 50Hz, 60Hz)



HDMI Connection

1. How to connect

- 1 Connect the digital set-top box to **HDMI/DVI IN** or **HDMI IN (For 22/26/32LF15R)** jack on the TV.
- 2 No separate audio connection is necessary. HDMI supports both audio and video.

2. How to use

- Turn on the digital set-top box.
(Refer to the owner's manual for the digital set-top box.)
- Select the **HDMI/DVI** or **HDMI (For 22/26/32LF15R)** input source on the TV using the **INPUT** button on the remote control.

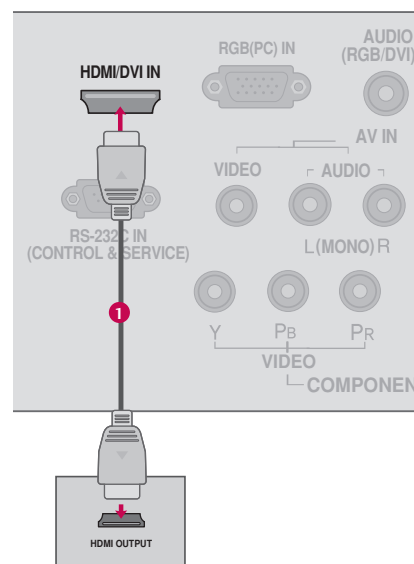

For 26/32LF15R

Resolution	Horizontal Frequency(kHz)	Vertical Frequency(Hz)
720x480	31.47	59.94
	31.50	60.00
720x576	31.25	50.00
1280x720	44.96	59.94
	45.00	60.00
	37.50	50.00
1920x1080i	33.72	59.94
	33.75	60.00
	28.125	50.00
1920x1080p	67.432	59.94
	67.50	60.00
	56.25	50.00
	27.00	24.00
	33.75	30.00

For 22LG30R/C, 22LF15R

Resolution	Horizontal Frequency(kHz)	Vertical Frequency(Hz)
720x480p	31.47	59.94
	31.50	60.00
720x576p	31.25	50.00
1280x720p	44.96	59.94
	45.00	60.00
	37.50	50.00
1920x1080i	33.72	59.94
	33.75	60.00
	28.125	50.00
1920x1080p	67.432	59.94
	67.50	60.00
	56.25	50.00



EXTERNAL EQUIPMENT SETUP

DVI to HDMI Connection (Except 22/26/32LF15R)

1. How to connect

- 1 Connect the DVI output of the digital set-top box to the **HDMI/DVI IN** jack on the TV.
- 2 Connect the audio output of the digital set-top box to the **AUDIO (RGB/DVI) IN** jack on the TV.

2. How to use

- Turn on the digital set-top box.
(Refer to the owner's manual for the digital set-top box operation)
- Select the **HDMI/DVI** input source on the TV using the **INPUT** button on the remote control.

NOTE

- ▶ A DVI to HDMI cable or adapter is required for this connection. DVI doesn't support audio, so a separate audio connection is necessary.

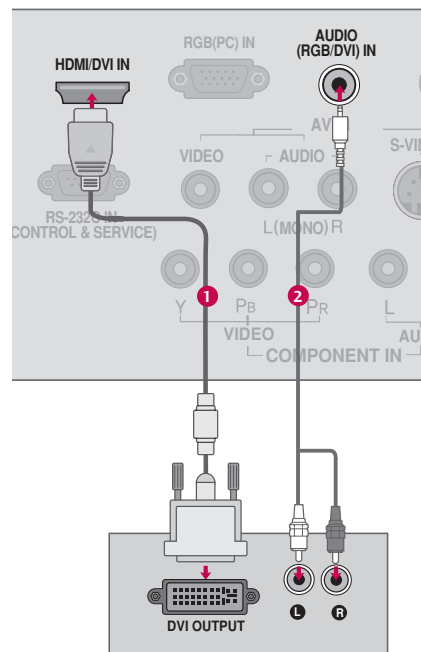

HEADPHONE SETUP Except 26/32LF15R

You can listen to the sound through the headphone.

1. How to connect

- 1 Plug the headphone into the headphone socket.
- 2 To adjust the headphone volume, press the **VOL** ◀ or ▶ button. If you press the **MUTE** button, the sound from the headphone is switched off.

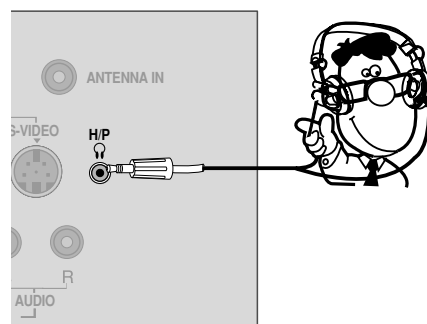

DVD SETUP

Component Connection

1. How to connect

- 1 Connect the video outputs (Y, P_B, P_R) of the DVD to the **COMPONENT IN VIDEO** jacks on the TV. Match the jack colors (Y = green, P_B = blue, and P_R = red).
- 2 Connect the audio outputs of the DVD to the **COMPONENT IN AUDIO** jacks on the TV.

2. How to use

- Turn on the DVD player, insert a DVD.
- Select the **Component** input source on the TV using the **INPUT** button on the remote control.
- Refer to the DVD player's manual for operating instructions.

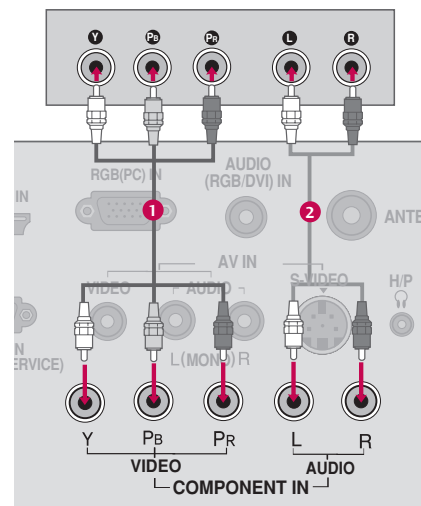

Component Input ports

To get better picture quality, connect a DVD player to the component input ports as shown below.

Component ports on the TV	Y	P _B	P _R
Video output ports on DVD player	Y	P _B	P _R
	Y	B-Y	R-Y
	Y	C _b	C _r
	Y	P _b	P _r

EXTERNAL EQUIPMENT SETUP

S-Video Connection (Except 22/26/32LF15R)

1. How to connect

- 1 Connect the S-VIDEO output of the DVD to the **S-VIDEO** input on the TV.
- 2 Connect the audio outputs of the DVD to the **AUDIO** input jacks on the TV.

2. How to use

- Turn on the DVD player, insert a DVD.
- Select the **AV** input source on the TV using the **INPUT** button on the remote control.
- Refer to the DVD player's manual for operating instructions.

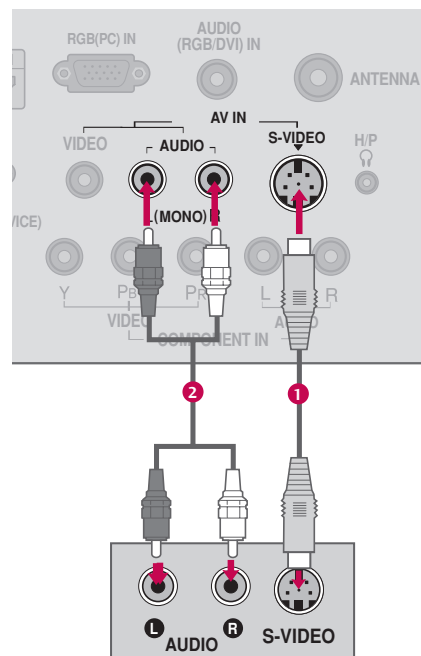

HDMI Connection

1. How to connect

- 1 Connect the HDMI output of the DVD to the **HDMI/DVI IN** or **HDMI IN (For 22/26/32LF15R)** jack on the TV.
- 2 No separated audio connection is necessary. HDMI supports both audio and video.

2. How to use

- Select the **HDMI/DVI** or **HDMI (For 22/26/32LF15R)** input source on the TV using the **INPUT** button on the remote control.
- Refer to the DVD player's manual for operating instructions.

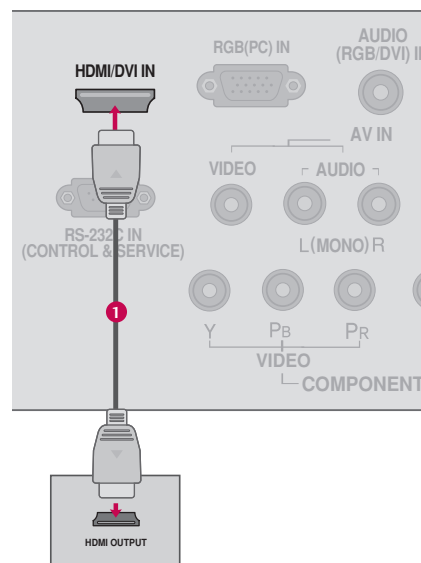



VCR SETUP

- To avoid picture noise (interference), leave an adequate distance between the VCR and TV.
- If the 4:3 picture format is used; the fixed images on the sides of the screen may remain visible on the screen. This phenomenon is common to all TVs and is not covered by warranty.

Antenna Connection

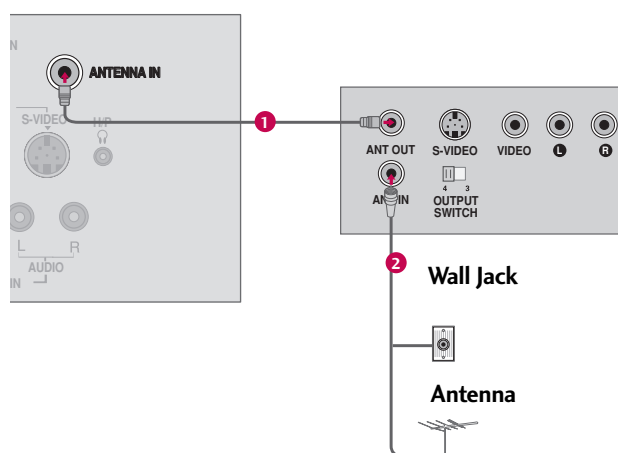

1. How to connect

- 1 Connect the RF antenna out socket of the VCR to the **ANTENNA IN** socket on the TV.
- 2 Connect the antenna cable to the RF antenna in socket of the VCR.

2. How to use

- Set VCR output switch to 3 or 4 and then tune TV to the same channel number.
- Insert a video tape into the VCR and press PLAY on the VCR. (Refer to the VCR owner's manual.)



EXTERNAL EQUIPMENT SETUP

Composite (RCA) Connection

1. How to connect

- 1 Connect the **AUDIO/VIDEO** jacks between TV and VCR. Match the jack colors (Video = yellow, Audio Left = white, and Audio Right = red)

2. How to use

- Insert a video tape into the VCR and press PLAY on the VCR. (Refer to the VCR owner's manual.)
- Select the **AV** input source on the TV using the **INPUT** button on the remote control.

NOTE

- ▶ If you have a mono VCR, connect the audio cable from the VCR to the **AUDIO L(MONO)** jack of the TV.

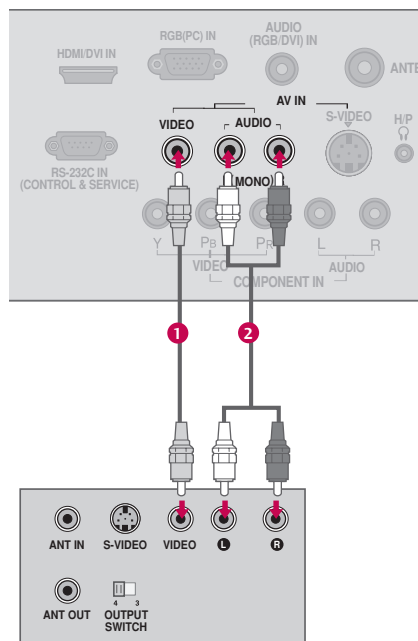

S-Video Connection (Except 22/26/32LF15R)

1. How to connect

- 1 Connect the S-VIDEO output of the VCR to the **S-VIDEO** input on the TV.
- 2 Connect the audio outputs of the VCR to the **AUDIO** input jacks on the TV.

2. How to use

- Insert a video tape into the VCR and press PLAY on the VCR. (Refer to the VCR owner's manual.)
- Select the **AV** input source on the TV using the **INPUT** button on the remote control.

CAUTION

- ▶ Do not connect to both Video and S-Video at the same time. In the event that you connect both Video and the S-Video cables, only the S-Video will work.

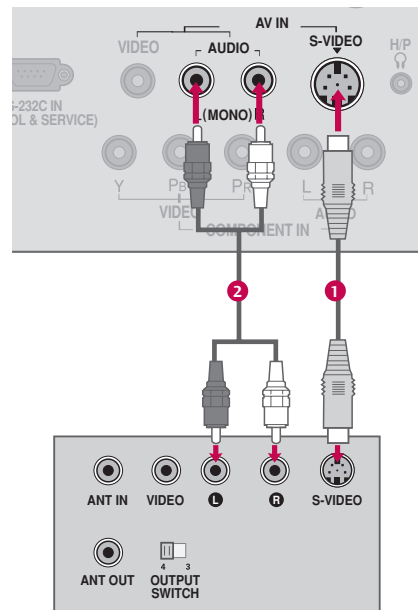

NOTE

- ▶ S-Video provides better quality than composite. Use it when available.

PC SETUP For 22LG30R/C

This TV provides Plug and Play capability, meaning that the PC adjusts automatically to the TV's settings.

VGA (D-Sub 15 pin) Connection

1. How to connect

- 1 Connect the VGA output of the PC to the **RGB (PC) IN** jack on the TV.
- 2 Connect the PC audio output to the **AUDIO (RGB/DVI) IN** jack on the TV.

2. How to use

- Turn on the PC and the TV.
- Select the **RGB PC** input source on the TV using the **INPUT** button on the remote control.

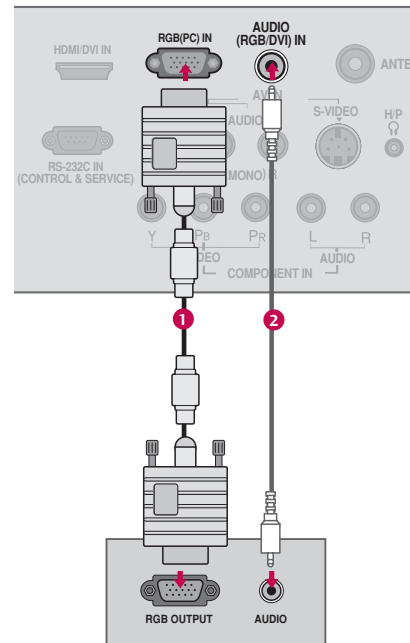

DVI to HDMI Connection

1. How to connect

- 1 Connect the DVI output of the PC to the **HDMI/DVI IN** jack on the TV.
- 2 Connect the PC audio output to the **AUDIO (RGB/DVI) IN** jack on the TV.

2. How to use

- Turn on the PC and the TV.
- Select the **HDMI/DVI** input source on the TV using the **INPUT** button on the remote control.

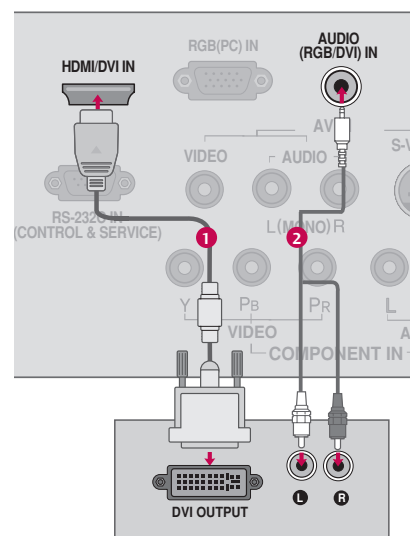

EXTERNAL EQUIPMENT SETUP

! NOTES

- ▶ To get the the best picture quality, adjust the PC graphics card to 1680x1050.
- ▶ To enjoy vivid picture and sound, connect the PC to the TV.
- ▶ Avoid keeping a fixed image on the TV 's screen for prolonged periods of time.The fixed image may become permanently imprinted on the screen;use a screen saver when possible.
- ▶ Connect the PC to the RGB (PC) port of the TV; change the resolution output of PC accordingly.
- ▶ There may be interference relating to resolution, vertical pattern, contrast or brightness in PC mode. Change the PC mode to another resolution or change the refresh rate to another rate or adjust the brightness and contrast on the menu until the picture is clear. If the refresh rate of the PC graphic card can not be changed, change the PC graphic card or consult the manufacturer of the PC graphic card.
- ▶ The synchronization input waveform for Horizontal and Vertical frequencies are separate.
- ▶ Connect the audio cable from the PC to the Audio input on the TV.(Audio cables are not included with the TV).
- ▶ If you use too long an RGB-PC cable, there may be interference on the screen. We recommend using under 5m of the cable. This provides the best picture quality.

Supported Display Specifications (RGB PC)

Resolution	Horizontal Frequency(KHz)	Vertical Frequency(Hz)
640x480	31.469	59.94
800x600	37.879	60.317
1024x768	48.363	60.004
1280x1024	63.668	59.895
1680x1050	65.290	59.954

EXTERNAL STEREO SETUP For 26/32LF15R

Use to connected either an external amplifier, or add a sub-woofer to your surround sound system.

- 1 Connect the input jack of the stereo amplifier to the **VARIABLE AUDIO OUT** jacks on the TV.
- 2 Set up your speakers through your analog stereo amplifier, according to the instructions provided with the amplifier.

NOTE

- ▶ When connecting with external audio equipments, such as amplifiers or speakers, please turn the TV speakers off.
- ▶ Select **Variable Out** in Audio manu to connect the **VARIABLE AUDIO OUT** jacks. (▶ p.62)

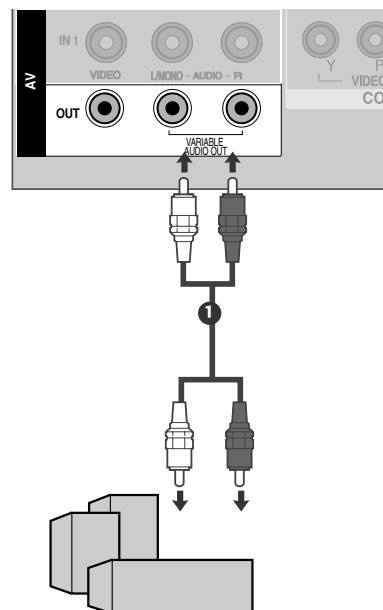

EXTERNAL EQUIPMENT SETUP

AV OUT SETUP For 26/32LF15R

The TV has a special signal output capability which allows you to hook up the second TV or monitor.

- 1 Connect the second TV or monitor to the TV's **AV OUT** jacks.
- 2 See the Operating Manual of the second TV or monitor for further details regarding that device's input settings.

NOTE

- ▶ Component, HDMI input sources cannot be used for AV out.
- ▶ We recommend to use the AV OUT jacks for VCR recording.

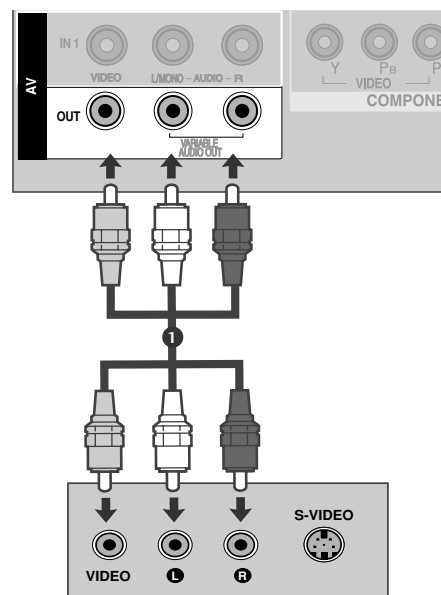

SCREEN SETUP FOR PC MODE

Auto Configure (RGB PC mode only) (Except 22/26/32LF15R)

Automatically adjusts picture position and minimizes image instability. After adjustment, if the image is still not correct, your TV is functioning properly but needs further adjustment.

Auto configure

This function is for the automatic adjustment of the screen position, clock, and phase. The displayed image will be unstable for a few seconds while the auto configuration is in progress.

- 1 Press the **MENU** button and then use ▲ or ▼ button to select the **Picture** menu.
- 2 Press the ► button and then use ▲ or ▼ button to select **Screen**.
- 3 Press the ► button and then use ▲ or ▼ button to select **Auto Config..**
- 4 Press the ► button to start **Auto Config..**
 - When Auto config. has finished, OK will be shown on screen.
 - If the position of the image is still not correct, try Auto adjustment again.
- 5 If picture needs to be adjusted again after Auto adjustment in RGB PC, you can adjust the **Manual Config..**
- 6 Press the **MENU** button to move to the previous menu.

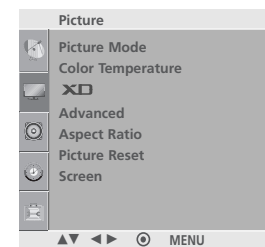

1

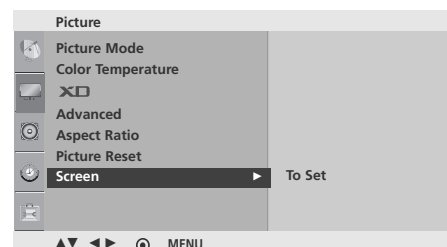

2

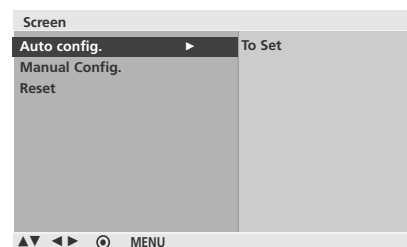

3 4



EXTERNAL EQUIPMENT SETUP

- For 22LG30R/C

Manual Configure - Adjustment for screen Phase, Clock, Position (RGB PC mode only)

If the picture isn't clear after auto adjustment and especially if characters are still trembling, adjust the picture phase manually.

It's not available to use Phase, Clock function in COMPONENT (480i/480p/576i/576p/720p/1080i/1080p), HDMI (480p/576p/720p/1080i/1080p).

Clock This function is to minimize any vertical bars or stripes visible on the screen background. And the horizontal screen size will also change.

Phase This function allows you to remove any horizontal noise and clear or sharpen the image of characters.

- For 22/26/32LF15R

Manual Configure - Adjustment for screen Position

If the picture is not clear and especially if characters are still trembling, adjust the picture phase manually. It's not available to use Phase, Clock.

- 1 Press the **MENU** button and then use ▲ or ▼ button to select the **Picture** menu.

- 2 Press the ► button and then use ▲ or ▼ button to select **Screen**.

- 3 Press the ► button and then use ▲ or ▼ button to select **Manual Config.**.

- 4 Press the ► button and then use ▲ or ▼ button to select **Phase, Clock, H-Position, V-Position**.

- 5 Press the ◀ or ▶ button to make appropriate adjustments.

- 6 Press the **MENU** button to move to the previous menu.

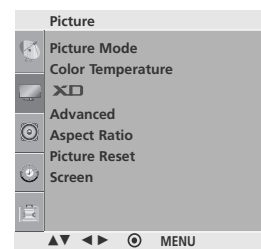

1

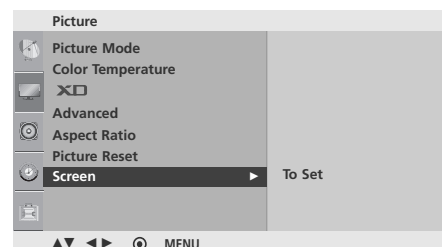

2

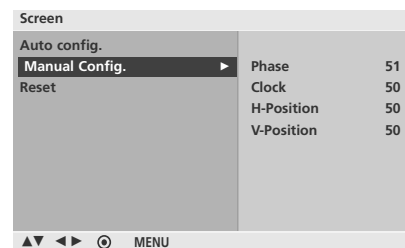

3 4 5



Initializing (Reset to original factory settings)

This function operates in current mode.
To initialize the adjusted value.

1 Press the **MENU** button and then use ▲ or ▼ button to select the **Picture** menu.

2 Press the ► button and then use ▲ or ▼ button to select **Screen**.

3 Press the ► button and then use ▲ or ▼ button to select **Reset**.

4 Press the ► button.

5 Press the **MENU** button to move to the previous menu.

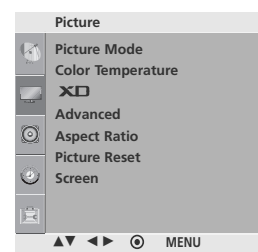

1

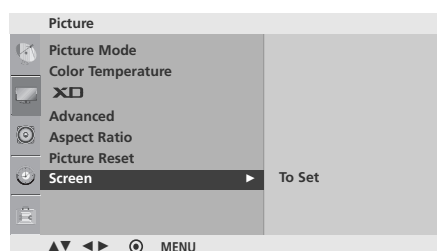

2

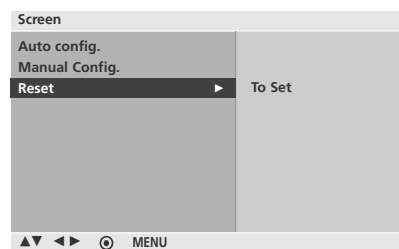

3 4

WATCHING TV / CHANNEL CONTROL

REMOTE CONTROL FUNCTIONS

When using the remote control, aim it at the remote control sensor on the TV.

MTS	Selects the MTS sound: Mono, Stereo, or SAP. ▶ p.65
A.PROG (AUTO PROGRAM)	Searches for available channels. ▶ p.38
MEMORY/ERASE	Memorizes or erases selected channel. ▶ p.39
CAPTION	Selects CAPTION mode. ▶ p.64
CHANNEL UP/DOWN	Select available channels.
VOLUME UP /DOWN	Increase/decrease the sound level.
THUMBSTICK (Up/Down/Left Right/ENTER)	Navigate the on-screen menus and adjust the system settings to your preference.
MENU	Displays the main menu.
Q.VIEW	Tune to the last channel viewed.
SLEEP	Select the amount of time before your TV turns off automatically. ▶ p.68
PICTURE	Selects the factory preset picture depend on the viewing environment. ▶ p.45
SOUND	Selects the factory preset sound for type of program. ▶ p.58
RATIO	Change the aspect ratio.▶ p.44

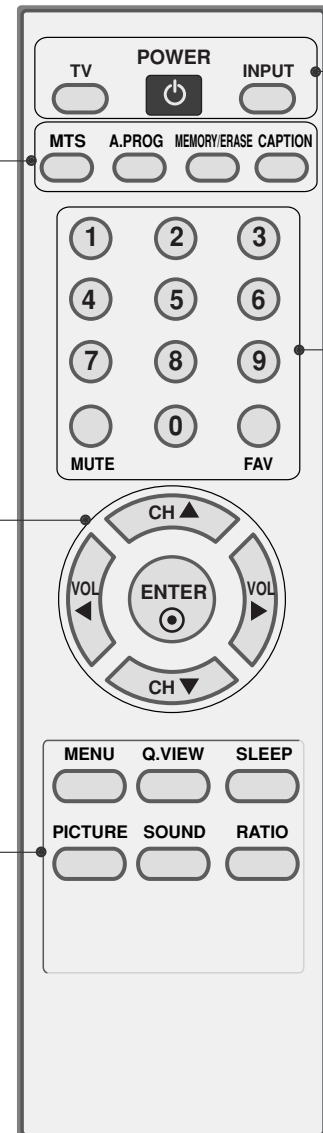



POWER Turns your TV or any other programmed equipment on or off, depending on the mode.

TV In AV, Component, RGB PC and HDMI/DVI input sources, screen returns to the last TV channel.

INPUT Select the desired input source: TV, AV, Component, RGB PC and HDMI/DVI.

NUMBER button

MUTE Switch the sound on or off. ► **p.36**

FAV Scroll through the programmed Favorite channels. ► **p.42**

Installing Batteries

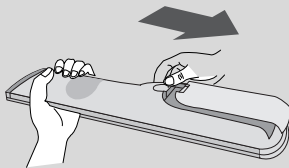

- Open the battery compartment cover on the back side and install the batteries matching correct polarity (+ with +, - with -).
- Install two 1.5V AAA batteries. Don't mix old or used batteries with new ones.
- Close cover.





WATCHING TV /CHANNEL CONTROL

TURNING ON TV

- 1 Firstly, connect the power cord correctly.
At this stage, the TV switches to standby mode.
 - In standby mode to turn TV on, press the $\phi/|$, **INPUT**, **CH** (\blacktriangle or \blacktriangledown) button on the TV or press the **POWER**, **INPUT**, **CH** (\blacktriangle or \blacktriangledown), **NUMBER(0~9)** button on the remote control.

! NOTE

- ▶ If you intend to be away on vacation, disconnect the power plug from the wall power outlet.

Initializing setup

If the OSD (On Screen Display) is displayed on the screen after turning on the TV, you can adjust the **Language**, **Location**, **Auto Tuning**.

Note:

- a. It will automatically disappear after approx. 40 seconds unless a button is pressed.
- b. "In - store" mode is only for shop display and not for general customer use.
- c. "Home" mode is the optimal setting for home environments, and is the TV's default mode.
- d. "In - store" mode is the optimal setting for store environments. If a user modifies image quality data, "In Store" mode initializes the product to the image quality set by us after a certain period of time.
- e. The mode (Home, In - store) can be changed by executing Factory Reset in the Option menu.

CHANNEL SELECTION

- 1 Press the **CH** (\blacktriangle or \blacktriangledown) or **NUMBER** buttons to select a channel number.

VOLUME ADJUSTMENT

Adjust the volume to suit your personal preference.

- 1 Press the **VOL** (\blacktriangleleft or \blacktriangleright) button to adjust the volume.
- 2 If you want to switch the sound off, press the **MUTE** button.
- 3 You can cancel the Mute function by pressing the **MUTE** or **VOL** (\blacktriangleleft or \blacktriangleright) button.



ON-SCREEN MENU SELECTION

In this manual, the OSD (On Screen Display) may be different from your TV's because it is just example to help the TV operation.

- 1 Press the **MENU** button and then use **▲** or **▼** button to select the each menu.

- 2 Press the **▶** button and then use **▲ ▼ ◀ ▶** button to display the available menus.

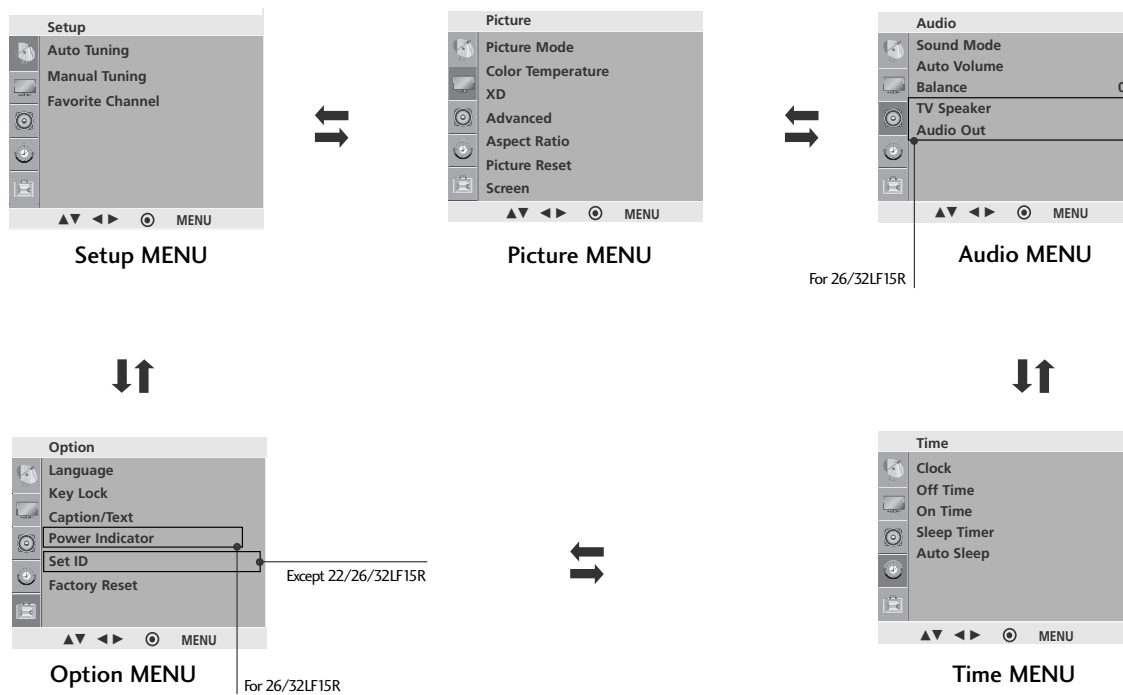

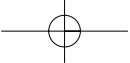

WATCHING TV /CHANNEL CONTROL

CHANNEL SEARCH

Auto Tuning: Program Search

Auto Tuning should be used to memorize all the active channels in your area before you are able to use the TV.

There are two ways of storing channels in the TV's memory. You can use either.

One is called **AUTO TUNING** and the other is called **MANUAL TUNING**.

In **AUTO TUNING** mode, the TV will memorize the channels in ascending numerical order. If there are additional channels you want to add or delete, you can manually add or delete those channels with Manual Tuning.

- Redo Auto Tuning if the TV is ever moved to another location.
- Auto Tuning will search for channels only through the Antenna jack.
- If channels numbers for broadcast over-the air TV and cable TV are duplicated where different channels have the same number, press the same number buttons again to toggle between:



(For example, press 17 to go to the channel, press 17 again to go to the duplicated channel.)

- 1 Press the **A.PROG** button. **AUTO TUNING** starts the channel search. If you want to stop auto tuning, press the **MENU** button. Only the channels found up to at that time are memorized.

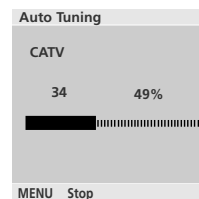

- You can also use the **Setup** menu to adjust **Auto Tuning**.

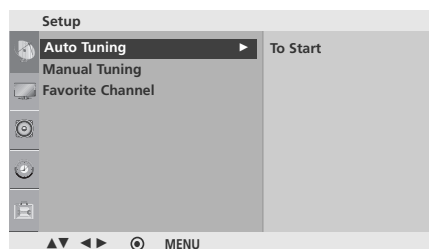
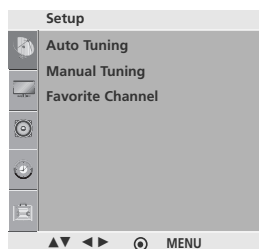

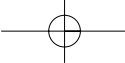

Manual Tuning: Adding/Deleting Channels

You can add or delete channels from the channel scan manually.

- 1 Use the **CH ▲▼** or **NUMBER** buttons to select the channel number you want to add or delete.
- 2 Press the **MEMORY/ERASE** button.
- 3 Press the **MEMORY/ERASE** button to select **Memory** or **Erase**.
- 4 Press the **ENTER** button to return to TV viewing.

■ You can also use the **Setup** menu to adjust **Manual Tuning**.

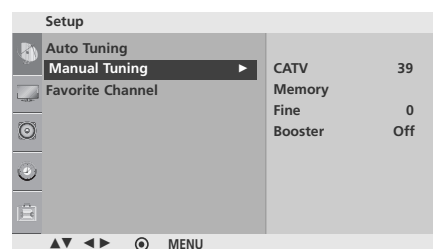
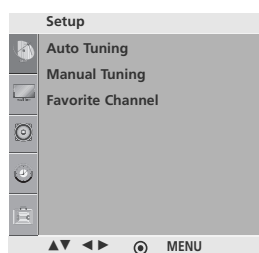

1



WATCHING TV /CHANNEL CONTROL

FINE TUNING ADJUSTMENT

Normally fine tuning is only necessary if reception is poor.

1 Press the **MENU** button and then use **▲** or **▼** button to select the **Setup** menu.

2 Press the **▶** button and then **▲** or **▼** button to select **Manual Tuning**.

3 Press the **▶** button and then **▲** or **▼** button to select **Fine**.

4 Press the **◀** or **▶** button to adjust the picture to your preference.

5 Press the **ENTER** button to save.

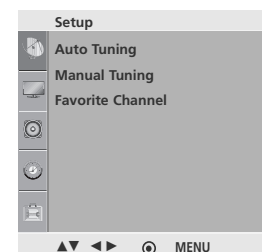

1



2

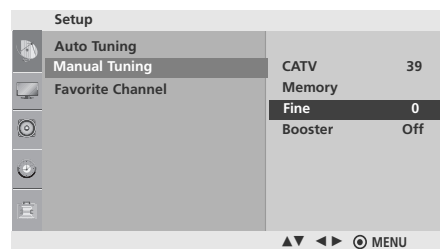

3 4

BOOSTER

If reception is poor select **Booster** to On.
When the signal is strong, select "OFF".

- 1 Press the **MENU** button and then ▲ or ▼ button to select the **Setup** menu.
- 2 Press the ► button and then use ▲ or ▼ button to select **Manual Tuning**.
- 3 Press the ► button and then use ▲ or ▼ button to select **Booster**.
- 4 Press the ◀ or ▶ button to **On** or **Off**.
- 5 Press the **MENU** button to move to the previous menu.

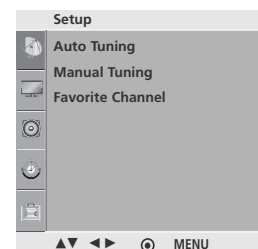

1

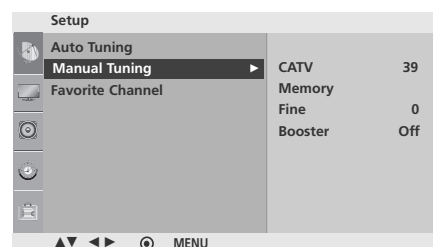

2

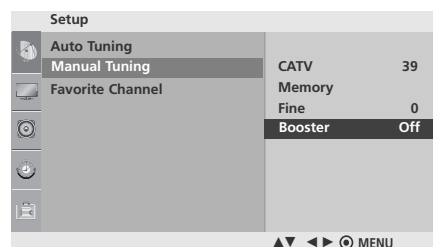

3 4

WATCHING TV /CHANNEL CONTROL

FAVORITE CHANNELS SETUP

This function lets you select your favorite channels directly.
Repeatedly press the FAV button to select stored favorite channels.

- 1 Press the **MENU** button and then use ▲ or ▼ button to select the **Setup** menu.
- 2 Press the ► button and then ▲ or ▼ button to select **Favorite Channel**.
- 3 Press the ► button and then ▲ or ▼ button to select the first favorite channel position.
- 4 Use the ◀ or ▶ button to set the desired channel number for first favorite channel.
- 5 Repeat steps 3 to 5 to memorize other favorite channels. You can store up to 8 channels.
- 6 Press the **MENU** button to move to the previous menu.

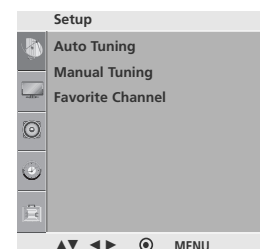

3 4

KEY LOCK

The TV can be set so that the remote control is needed to control it.

This feature can be used to prevent unauthorized viewing.

This TV is programmed to remember which option it was last set to even if you turn the TV off.

1 Press the **MENU** button and then use **▲** or **▼** button to select the **Option** menu.

2 Press the **▶** button and then use **▲** or **▼** button to select **Key Lock**

3 Press the **▶** button and then use **▲** or **▼** button to select **On** or **Off**.

4 Press the **MENU** button to move to the previous menu.

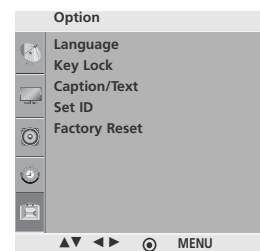

1

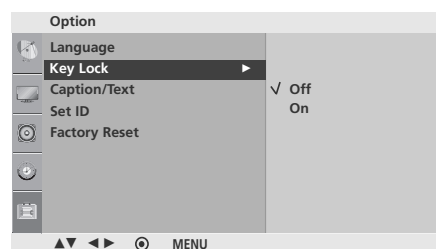

2 3

! NOTE

- ▶ In **Key Lock 'On'**, if the TV is turned off, press the **INPUT, CH (▲ or ▼)** button on the TV or **POWER, INPUT, CH (▲ or ▼), NUMBER** buttons on the remote control.
- ▶ With the **Key Lock On**, the display 'Key Lock On' appears on the screen if any button on the front panel is pressed while viewing the TV.

PICTURE CONTROL

PICTURE SIZE (ASPECT RATIO) CONTROL

This feature allows an analog picture with a 4:3 aspect ratio is displayed on your TV. When you receive an analog picture with a 4:3 aspect ratio on your 16:9 TV, you need to specify how the picture is to be displayed.

- 22LG30R: Component, RGB PC or HDMI input source use 4:3 or 16:9 aspect ratio.
- 22/26/32LF15R: Component or HDMI input source use 4:3 or 16:9 aspect ratio.

! NOTE

- ▶ If a fixed image is displayed on the screen for a long time, the image could become imprinted on the screen and remain visible.

This phenomenon is common to all manufacturers and is not covered by warranty. Although, after watching video that did not fill the screen, any after-image from the black bars will normally dissipate after a few minutes.

- 1 Press the **RATIO** button repeatedly to select the desired picture format.

- You can also adjust **Aspect Ratio** in the **Picture** menu.

16:9

Following selection will lead you to adjust the picture horizontally, in a linear proportion, to fill the entire screen (useful for viewing 4:3 formatted DVDs).

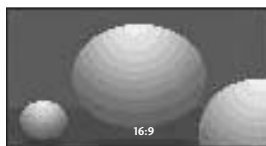

4:3

Following selection will lead you to view a picture with an original 4:3 aspect ratio, with gray bars appearing at both the left and right sides.



Just Scan (For 26/32LF15R)

Following selection will lead you view the picture of best quality without loss of original picture in high resolution image.

Notes: If there are noise in original picture, you can see the noise at the edge.

Just Scan operates only in Component (720p/1080i/1080p), HDMI(720p/1080i/1080p) input source.

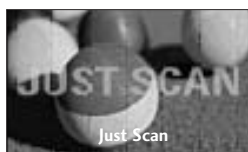

Zoom 1

Following selection will lead you to view the picture without any alternation, while filling the entire screen. However, the top and bottom portions of the picture will be cropped.

You can adjust the enlarge proportion of Cinema Zoom using ▲ or ▼ button.

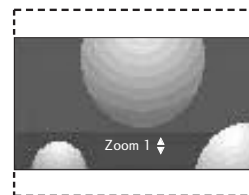

Zoom 2

Choose Zoom2 when you want the picture to be altered, both horizontally extended and vertically cropped. The picture taking a halfway trade off between alteration and screen coverage.

You can adjust the enlarge proportion of Cinema Zoom using ▲ or ▼ button.

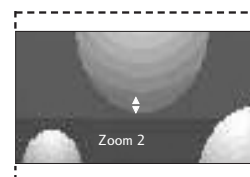

PRESET PICTURE SETTINGS

Picture Mode - Preset

Picture Mode adjusts the TV for the best picture appearance. Select the preset value in the **Picture Mode** menu based on the program category.

Vivid, Standard, Cinema, Sport, and Game are programmed for optimum picture reproduction at the factory and cannot be changed.

- 1 Press the **PICTURE** button repeatedly to select the picture appearance setup option as below :
Vivid, Standard, Cinema, Sport, Game, User1 or User2.
- 2 Press the **ENTER** button to return to TV viewing.

■ You can also use the **Picture** menu to adjust **Picture Mode**.

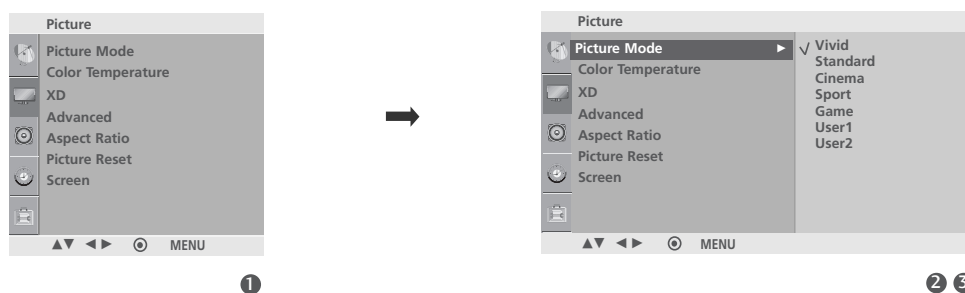

PICTURE CONTROL

Auto Color Tone Control (Cool/Medium/Warm)

To initialize values (reset to default settings), select the Cool option.

Choose one of three automatic color adjustments. Set to warm to enhance hotter colors such as red, or set to cool to see less intense colors with more blue.

This menu is activated after selecting "User1" or "User2" in the Picture Mode.

- 1 Press the **MENU** button and then **▲** or **▼** button to select the **Picture** menu.

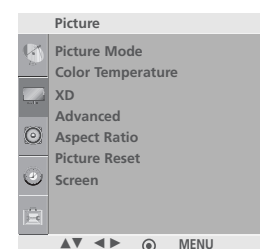

1

- 2 Press the **▶** button and then **▲** or **▼** button to select **Color Temperature**.

- 3 Press the **▶** button and then **▲** or **▼** button to select either **Cool**, **Medium** or **Warm**.

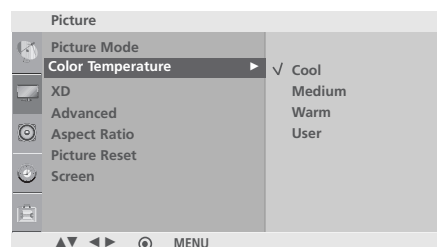

2 3

- 4 Press the **MENU** button to move to the previous menu.

MANUAL PICTURE ADJUSTMENT

Picture Mode-User Mode

- Backlight** To control the brightness of the screen, adjust the brightness of LCD panel.
- Contrast** Adjusts the difference between light and dark.
- Brightness** Increases or decreases the amount of white in the picture.
- Color** Adjusts intensity of all colors.
- Sharpness** Adjusts the level of crispness in the edges between the light and dark areas of the picture. The lower the level, the softer the image.
- Tint** Adjusts the balance between red and green levels.

1 Press the **MENU** button and then ▲ or ▼ button to select the **Picture** menu.

2 Press the ► button and then ▲ or ▼ button to select **Picture Mode**.

3 Press the ► button and then ▲ or ▼ button to select **User1** or **User2**.

4 Press the ► button and then ▲ or ▼ button to select the desired picture option (**Backlight**, **Contrast**, **Brightness**, **Color**, **Sharpness** and **Tint**).

5 Press the ◀ or ▶ button to make appropriate adjustments.

6 Press the **MENU** button to move to the previous menu.

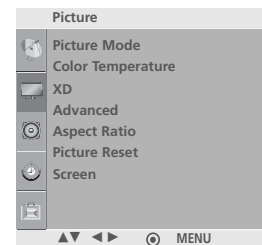

1

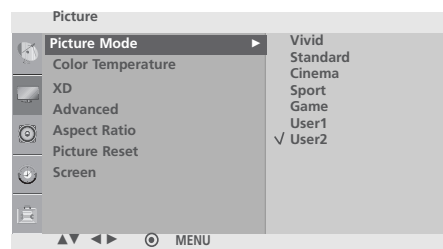

2 3

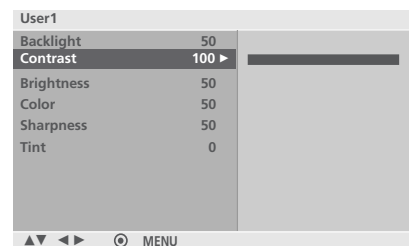

4



5

! NOTE

- ▶ You cannot adjust color, sharpness and tint in the RGB PC mode (For 22LG30R/C).

PICTURE CONTROL

Color Tone - User Mode

To adjust red, green, blue to any color temperature you prefer.

When selecting Picture Mode (User1 or User2), you can operate this function.

- 1 Press the **MENU** button and then ▲ or ▼ button to select the **Picture** menu.
- 2 Press the ► button and then ▲ or ▼ button to select **Color Temperature**.
- 3 Press the ► button and then ▲ or ▼ button to select **User**.
- 4 Press the ► button and then ▲ or ▼ button to select **Red, Green or Blue**.
- 5 Press the ◀ or ▶ button to make appropriate adjustments.
- 6 Press the **MENU** button to move to the previous menu.

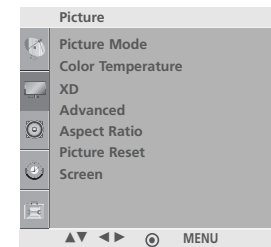

1

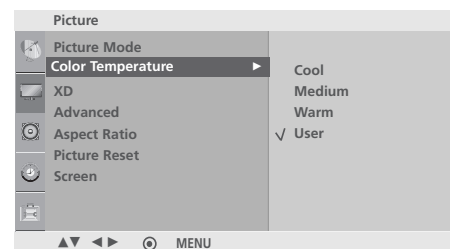

2 3

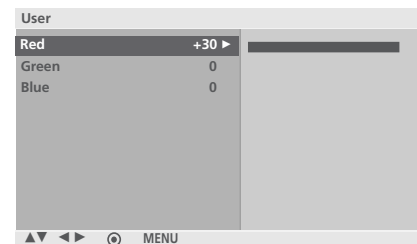

4



5

XD - PICTURE IMPROVEMENT TECHNOLOGY

XD is LG electronic's unique picture improving technology to display a real HD source through an advanced digital signal processing algorithm.

It is not possible to use this function in RGB PC mode (For 22LG30R/C).

1 Press the **MENU** button and then **▲** or **▼** button to select the **Picture** menu.

2 Press the **▶** button and then **▲** or **▼** button to select **XD**.

3 Press the **▶** button and then **▲** or **▼** button to select **Auto** or **Manual**.

4 Press the **MENU** button to move to the previous menu.

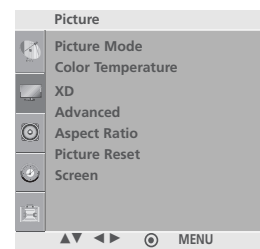

1

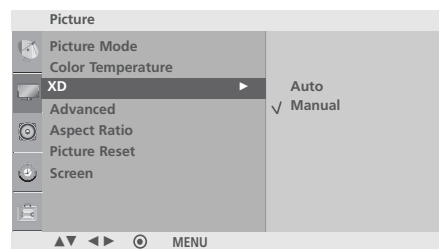

2 3

* Manual Selection

When selecting Picture Mode (User1 or User2), you can operate this function.

1 Press the **▶** button and then **▲** or **▼** button to select **XD Contrast**, **XD Color** or **XD NR**.

- **XD Contrast:** Optimizing the contrast automatically according to the brightness of the reflection.
- **XD Color:** Adjusting the colors of the reflection automatically to reproduce as closely as possible to the natural colors.
- **XD NR :** Removing the noise up to the point where it does not damage the original picture.

2 Press the **▶** button and then **▲** or **▼** button to make appropriate adjustments.

3 Press the **MENU** button to move to the previous menu.

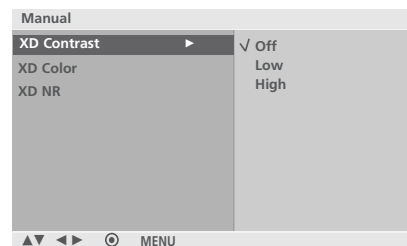

1 2

PICTURE CONTROL

ADVANCED - GAMMA

High gamma values display whitish images and low gamma values display high contrast images.

It is not possible to use this function in RGB PC mode (For 22LG30R/C).

- 1 Press the **MENU** button and then ▲ or ▼ button to select the **Picture** menu.

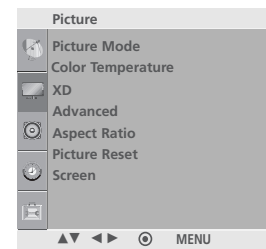

1

- 2 Press the ► button and then ▲ or ▼ button to select **Advanced**.

- 3 Press the ► button and then ▲ or ▼ button to select **Gamma**.

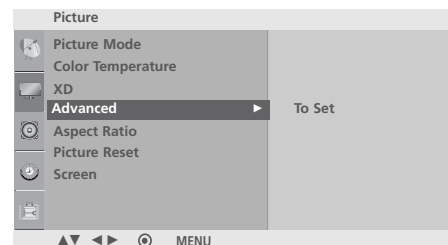

2 3

- 4 Press the ► button and then ▲ or ▼ button to select **Low**, **Medium** or **High**.

- 5 Press the **MENU** button to move to the previous menu.

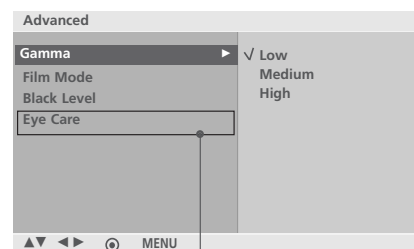

For 26/32LF15R

4

ADVANCED - FILM MODE

To set the TV up for the best picture quality for viewing films.

This feature operates only in Analog TV, AV, and Component 480i/576i mode.

- 1 Press the **MENU** button and then **▲** or **▼** button to select the **Picture** menu.
- 2 Press the **▶** button and then **▲** or **▼** button to select **Advanced**.
- 3 Press the **▶** button and then **▲** or **▼** button to select **Film Mode**.
- 4 Press the **▶** button and then **▲** or **▼** button to select **On** or **Off**.
- 5 Press the **MENU** button to move to the previous menu.

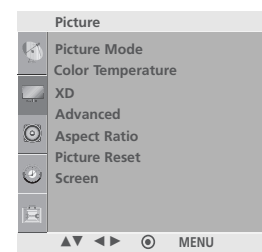

1

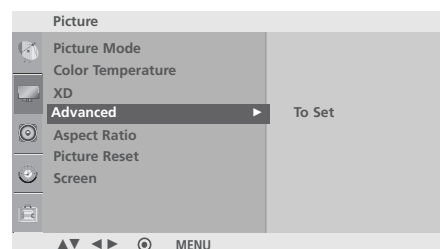

2 3

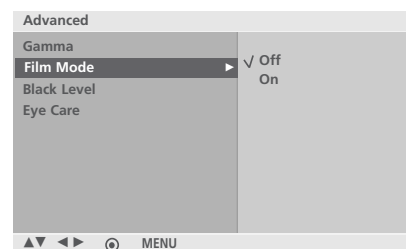

4

PICTURE CONTROL

ADVANCED - BLACK (DARKNESS) LEVEL

When you view a film this function adjust the TV to best picture quality. Adjusting the contrast and the brightness of the screen using the black level of the screen.

- 1 Press the **MENU** button and then ▲ or ▼ button to select the **Picture** menu.

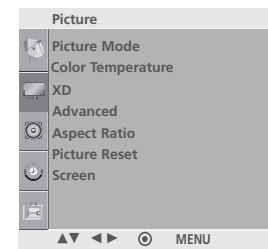

1

- 2 Press the ► button and then ▲ or ▼ button to select **Advanced**.

- 3 Press the ► button and then ▲ or ▼ button to select **Black Level**.

- 4 Press the ► button and then ▲ or ▼ button to select **Low** or **High**.

- **Low** : The reflection of the screen gets darker.
- **High** : The reflection of the screen gets brighter.

- 5 Press the **MENU** button to move to the previous menu.

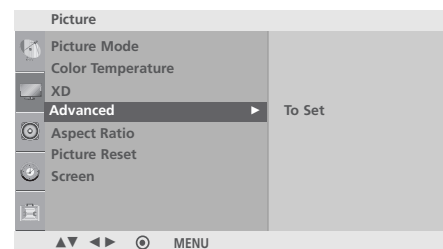

2 3

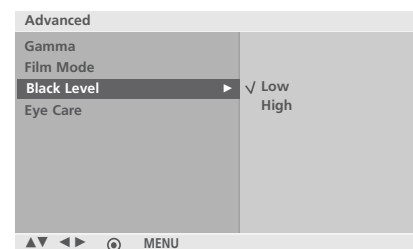

4

ADVANCED - EYE CARE For 26/32LF15R

The Eye Care limits the brightness of the LCD.

It reduces the eye dazzling by lowering the backlight voltage to decrease the brightness if the APL(Average Picture Level) is too high.

When selecting Picture Mode (Standard, Game, Sport, User1 and User2), you can operate this function.

- 1 Press the **MENU** button and then ▲ or ▼ button to select the **Picture** menu.
- 2 Press the ► button and then ▲ or ▼ button to select **Advanced**.
- 3 Press the ► button and then ▲ or ▼ button to select **Eye Care**.
- 4 Press the ► button and then ▲ or ▼ button to select **Off** or **On**.
- 5 Press the **MENU** button to move to the previous menu.

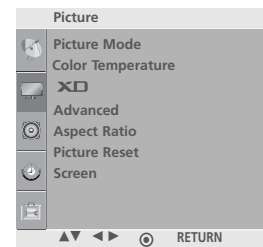

1

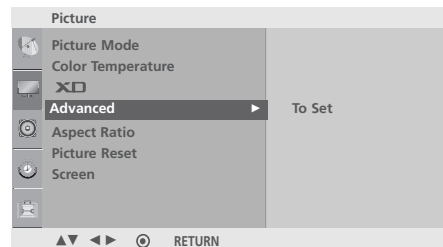

2 3

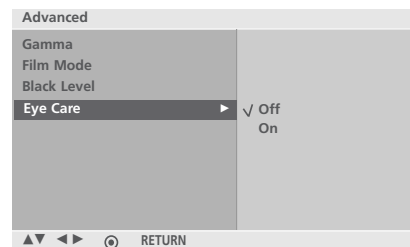

4

PICTURE CONTROL

PICTURE RESET

Returns to the default factory setting for Picture Mode, Color Temperature, XD, Advanced, Aspect Ratio.

1 Press the **MENU** button and then ▲ or ▼ button to select the **Picture** menu.

2 Press the ► button and then ▲ or ▼ button to select **Picture Reset**.

3 Press the ► button to initialize the adjusted value.

4 Press the **MENU** button to move to the previous menu.

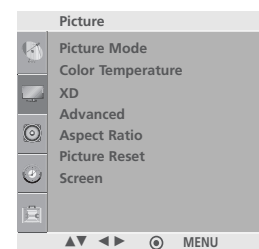

1

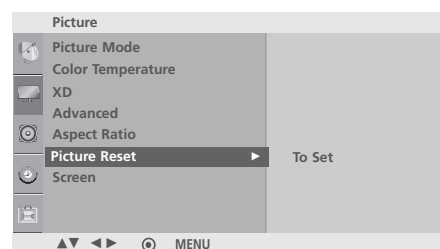

2 3

POWER INDICATOR For 26/32LF15R

It helps you adjust the brightness of moving LED when power is turned on.

1 Press the **MENU** button and then ▲ or ▼ button to select the **Option** menu.

2 Press the ► button and then ▲ or ▼ button to select **Power Indicator**.

3 Press the ► button to select **Standby Light** or **Power Light**.

4 Press the ► button and then ▲ or ▼ button to select **On** or **Off**.

5 Press the **MENU** button to move to the previous menu.

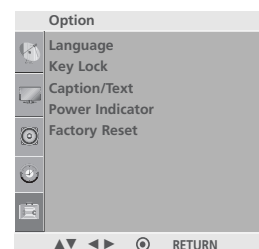

1

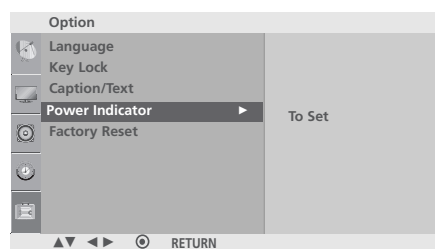

2 3

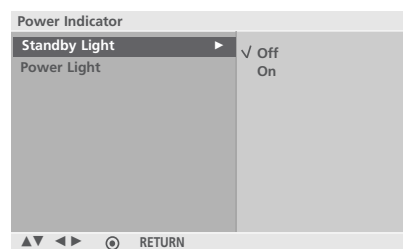

4

PICTURE CONTROL

FACTORY RESET

Use to quickly reset all the menu options to their original factory preset values.

- 1 Press the **MENU** button and then ▲ or ▼ button to select the **Option** menu.
- 2 Press the ► button and then ▲ or ▼ button to select **Factory Reset**.
- 3 Press the ► button and then ◀ or ▶ button to select **YES** or **NO**.
- 4 Press the **MENU** button to move to the previous menu.

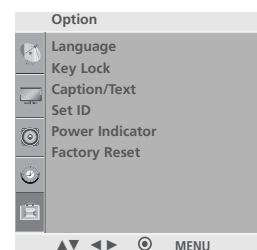

1

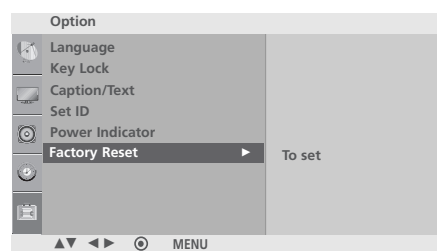

2

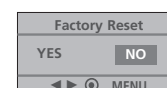

3

SOUND & LANGUAGE CONTROL

AUTO VOLUME LEVELER (AUTO VOLUME)

Auto Volume automatically remains on the same level of volume if you change programs.

1 Press the **MENU** button and then **▲** or **▼** button to select the **Audio** menu.

2 Press the **▶** button and then **▲** or **▼** button to select **Auto Volume**.

3 Press the **▶** button and then **▲** or **▼** button to select **On** or **Off**.

4 Press the **MENU** button to move to the previous menu.

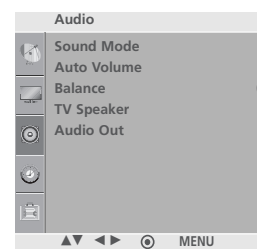

1

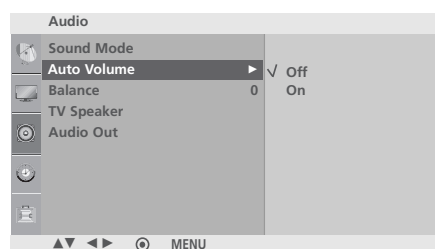

2 3

SOUND & LANGUAGE CONTROL

PRESET SOUND SETTINGS - SOUND MODE

Sound Mode lets you enjoy the best sound without any Special adjustment as the TV sets the appropriate sound options based on the channel content.

SRS TSXT(For 26/32LF15R), Clear Voice(For 26/32LF15R), Standard, Music, Cinema, Sport and Game are preset for optimum sound quality at the factory and are not adjustable.

- 1 Press the **SOUND** button repeatedly to select the appropriate sound setup as below :
SRS TSXT(For 26/32LF15R), Clear Voice(For 26/32LF15R), Standard, Music, Cinema, Sport, Game or User.

- 2 Press the **ENTER** button to return to TV viewing.

- You can also adjust **SOUND MODE** in the **Audio** menu.

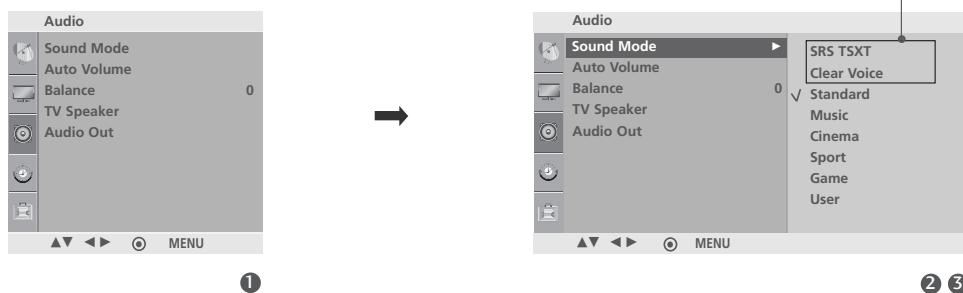

- ▶ **SRS** is a trademark of SRS Labs, Inc.
- ▶ TruSurround XT technology is incorporated under license from SRS Labs, Inc.

SOUND SETTING ADJUSTMENT -USER MODE

Adjusting the audio equalizer.

- 1 Press the **MENU** button and then **▲** or **▼** button to select the **Audio** menu.
- 2 Press the **▶** button and then **▲** or **▼** button to select **Sound Mode**.
- 3 Press the **▶** button and then **▲** or **▼** button to select **User**.
- 4 Press the **▶** button.
- 5 Select a frequency band by pressing the **◀** or **▶** button. Set the desired sound level with the **▲** or **▼** button.
- 6 Press the **MENU** button to move to the previous menu.

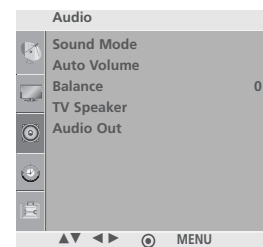

1

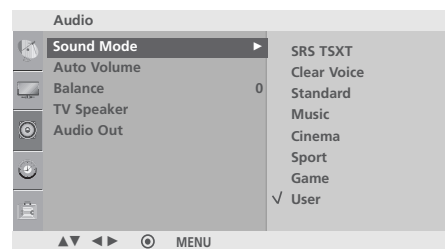

2 3 4

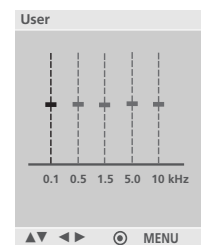

5

SOUND & LANGUAGE CONTROL

BALANCE

You can adjust the sound balance of the speakers to the preferred levels.

- 1 Press the **MENU** button and then ▲ or ▼ button to select the **Audio** menu.

- 2 Press the ► button and then ▲ or ▼ button to select **Balance**.

- 3 Press the ► button and then ◀ or ▶ button to make desired adjustment.

- 4 Press the **MENU** button to move to the previous menu.

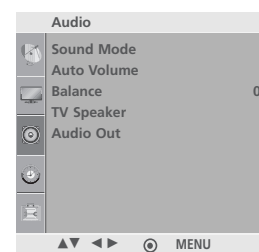

1

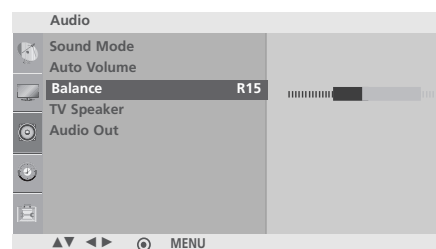

2 3

TV SPEAKERS ON/OFF SETUP For 26/32LF15R

You can adjust the internal speaker status.

In TV, AV, COMPONENT, and HDMI mode, internal speaker audio can be operational even though there is no video signal.

If you wish to use an external hi-fi system, turn off the TV internal speakers.

1 Press the **MENU** button and then **▲** or **▼** button to select the **Audio** menu.

2 Press the **▶** button and then **▲** or **▼** button to select **TV Speaker**.

3 Press the **▶** button and then **▲** or **▼** button to select **On** or **Off**.

4 Press the **MENU** button to move to the previous menu.

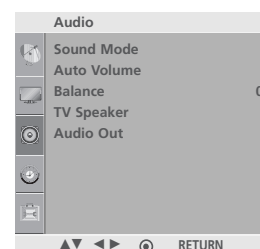

1

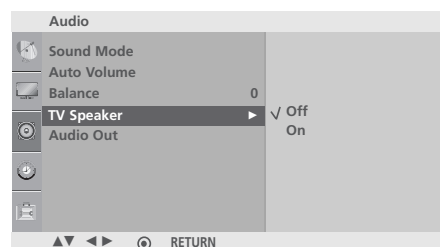

2 3

SOUND & LANGUAGE CONTROL

SELECTING AUDIO OUT For 26/32LF15R

Select **Monitor Out** or **Variable Out** to connect the audio outputs.

- 1 Press the **MENU** button and then use ▲ or ▼ button to select the **Audio** menu.
- 2 Press the ► button and then ▲ or ▼ button to select **Audio Out**.
- 3 Press the ► button and then ▲ or ▼ button to select **Monitor Out** or **Variable Out**.
- 4 Press the **MENU** button to move to the previous menu.

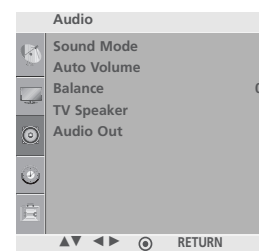

1

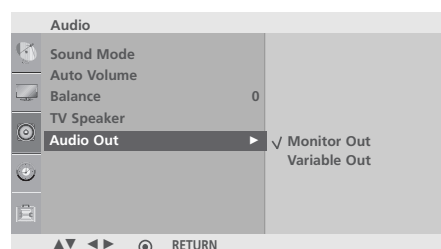

2 3

ON-SCREEN MENUS LANGUAGE SELECTION

The menus can be shown on the screen in the selected language. First select your language.

-
- 1 Press the **MENU** button and then use ▲ or ▼ button to select the **Option** menu.

 - 2 Press the ► button and then use ▲ or ▼ button to select **Language**.

 - 3 Press the ► button and then use ◀ or ▶ button to select your desired language.

 - 4 Press the **MENU** button to move to the previous menu.
-

SOUND & LANGUAGE CONTROL

CLOSED CAPTIONS

Closed captioning is a process which converts the audio portion of a television program into written words which then appear as subtitles on the television screen. Closed captions allow viewers to read the dialogue and narration of television programs.

Using Closed Captions

Captions are the subtitles of the dialogue and narration of television programs. For prerecorded programs, program dialogue can be arranged into captions in advance. Its possible to caption a live program by using a process called real-time captioning, which creates captions instantly. Real-time captioning is normally done by professional reporters using a machine shorthand

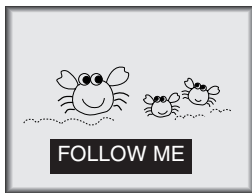

system and computer for translation into English. Captioning is an effective system for the hearing-impaired, and it can also aid in teaching language skills.

- The picture at left shows a typical caption.

Caption Tips

- Not all TV broadcasts include closed caption signals.
- Sometimes TV stations broadcast four different caption signals on the same channel. By selecting Mode1 to Mode2, you can choose which signal you view. Mode1 is usually the signal with the captions, while another mode might show demonstration or programming information.
- Your TV might not receive caption signals normally in the following situations.

1. Poor reception conditions are encountered:



• IGNITION:

Picture may flutter, drift, suffer from black spots, or horizontal streaking. Usually caused by interference from automobile ignition systems, neon lamps, electrical drills, and other electrical appliances.



• GHOSTS:

Ghosts are caused when the TV signal splits and follows two paths. One is the direct path and the other is reflected off tall buildings, hills or other objects. Changing the direction or position of the antenna may improve reception.



• SNOW:

If your receiver is located at the weak, fringe area of a TV signal, your picture may be marred by small dots. It may be necessary to install a special antenna to improve the picture.

2. An old, bad, or illegally recorded tape is being played.
3. Strong, random signals from a car or airplane interfere with the TV signal.
4. The signal from the antenna is weak.
5. The program wasn't captioned when it was produced, transmitted, or taped.

- 1 Use the **CAPTION** button repeatedly to select your caption Mode 1, Mode 2, Text1, Text2, or Off.

- 2 Press the **ENTER** button to return to TV viewing.

- You can also adjust **Caption/Text** in the **Option** menu.

STEREO/SAP BROADCASTS SETUP

The TV can receive MTS stereo programs and any SAP (Secondary Audio Program) that accompanies the stereo program; if the broadcaster transmits one additional sound signal in addition to the original one.

Mono: The primary language is heard from left and right speakers.
Signal mode is mono.

Stereo: The primary language is heard from left and right speakers.
Signal mode is stereo.

SAP: The secondary language is heard from left and right speakers in mono sound.

- 1 Use the **MTS** button to select your desired MTS mode in analog signal. Each time you press the **MTS** button, **Mono**, **Stereo**, or **SAP** appear in turn.
- 2 Press the **ENTER** button to return to TV viewing.

NOTE

- ▶ Select mono sound mode if the signal is not clear or in poor signal reception areas.
- ▶ **Stereo**, **SAP** modes are available only if included on the broadcast signal.

TIME SETTING

CLOCK SETUP

You must set the time correctly before using on/off timer function.

If current time setting is erased by a power failure or the TV is unplugged, reset the clock.

- 1 Press the **MENU** button and then ▲ or ▼ button to select the **Time** menu.
- 2 Press the ► button and then ▲ or ▼ button to select **Clock**.
- 3 Press the ► button and then ▲ or ▼ button to set the hour.
- 4 Press the ► button and then ▲ or ▼ button to set the minute.
- 5 Press the **MENU** button to move to the previous menu.

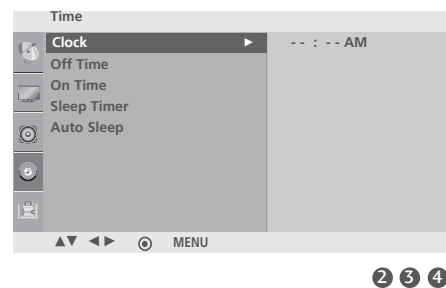
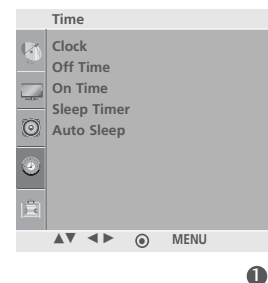

AUTO ON/OFF TIME SETTING

The Off time function automatically switches the TV to standby at a preset time.

Two hours after the TV is switched on by the on time function it will automatically switch back to standby mode unless a button has been pressed.

Once the on time/off time is set, these functions operate daily at the preset time.

The Off time function overrides the On time function if both are set to the same time.

The TV must be in standby mode for the On time to work.

1 Press the **MENU** button and then ▲ or ▼ button to select the **Time** menu.

2 Press the ► button and then ▲ or ▼ button to select **On/Off Time**.

- To cancel **On/Off Time** function, select **Off**.

3 Press the ► button and then ▲ or ▼ button to set the hour.

4 Press the ► button and then ▲ or ▼ button to set the minutes.

5 **For On Time function only**

- **Channel:** Press the ► button and then ▲ or ▼ button to select the channel.
- **Volume:** Press the ► button and then ▲ or ▼ button to adjust volume level at switch-on.

6 Press the **MENU** button to move to the previous menu.

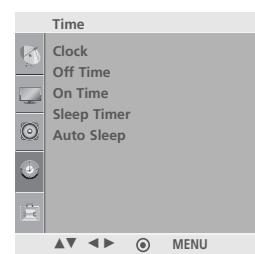

1

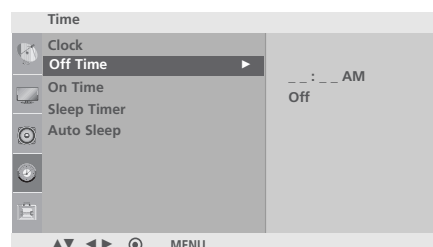

2 3 4

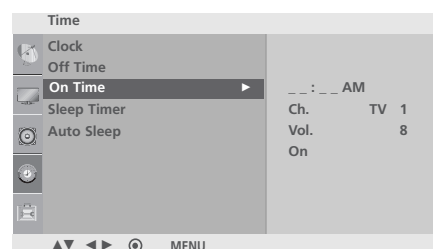

2 3 4 5

TIME SETTING

SLEEP TIMER SETTING

The Sleep Timer turns the TV off at the preset time.
Note that this setting is cleared when the TV is turned off.

- 1 Press the **SLEEP** button repeatedly to select the number of minutes. First the '⓪ - - -' option appears on the screen, followed by the following sleep timer options : 10, 20, 30, 60, 90, 120, 180, and 240 minutes.
- 2 When the number of minutes you want is displayed on the screen, press the **ENTER** button. The timer begins to count down from the number of minutes selected.
- 3 To check the remaining minutes before the TV turns off, press the **SLEEP** button once.
- 4 To cancel the Sleep Timer, press the **SLEEP** button repeatedly to select '⓪ - - -'.

AUTO SHUT-OFF SETTING

If the TV set is switched on and there is no input signal, it will switch off automatically after 10 minutes.

- 1 Press the **MENU** button and then **▲** or **▼** button to select the **Time** menu.
- 2 Press the **▶** button and then **▲** or **▼** button to select **Auto Sleep**.
- 3 Press the **▶** button and then **▲** or **▼** button to select **On** or **Off**.
- 4 Press the **MENU** button to move to the previous menu.

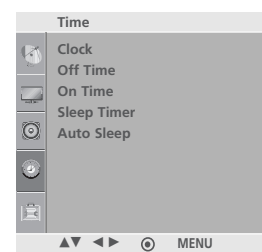

1

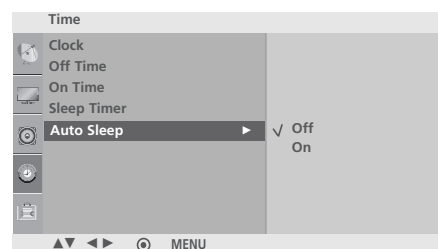

2 3

APPENDIX

TROUBLESHOOTING

The operation does not work normally.

The remote control doesn't work	<ul style="list-style-type: none"> ■ Check to see if there is any object between the product and the remote control causing obstruction. Ensure you are pointing the remote control directly at the TV. ■ Ensure that the batteries are installed with correct polarity (+ to +, - to -). ■ Ensure that the correct remote operating mode is set: TV, VCR etc. ■ Install new batteries.
Power is suddenly turned off	<ul style="list-style-type: none"> ■ Is the sleep timer set? ■ Check the power control settings. Power interrupted.

The video function does not work.

No picture & No sound	<ul style="list-style-type: none"> ■ Check whether the product is turned on. ■ Try another channel. The problem may be with the broadcast. ■ Is the power cord inserted into wall power outlet? ■ Check your antenna direction and/or location. ■ Test the wall power outlet, plug another product's power cord into the outlet where the product's power cord was plugged in.
Picture appears slowly after switching on	<ul style="list-style-type: none"> ■ This is normal, the image is muted during the product startup process. Please contact your service center, if the picture has not appeared after five minutes.
No or poor color or poor picture	<ul style="list-style-type: none"> ■ Adjust Color in menu option. ■ Keep a sufficient distance between the product and the VCR. ■ Try another channel. The problem may be with the broadcast. ■ Are the video cables installed properly? ■ Activate any function to restore the brightness of the picture.
Horizontal/vertical bars or picture shaking	<ul style="list-style-type: none"> ■ Check for local interference such as an electrical appliance or power tool.
Poor reception on some channels	<ul style="list-style-type: none"> ■ Station or cable product experiencing problems, tune to another station. ■ Station signal is weak, reorient antenna to receive weaker station. ■ Check for sources of possible interference.
Lines or streaks in pictures	<ul style="list-style-type: none"> ■ Check antenna (Change the direction of the antenna).

The audio function does not work.

Picture OK & No sound	<ul style="list-style-type: none"> ■ Press the VOL or VOLUME button. ■ Sound muted? Press MUTE button. ■ Try another channel. The problem may be with the broadcast. ■ Are the audio cables installed properly?
No output from one of the speakers	<ul style="list-style-type: none"> ■ Adjust Balance in menu option.
Unusual sound from inside the product	<ul style="list-style-type: none"> ■ A change in ambient humidity or temperature may result in an unusual noise when the product is turned on or off and does not indicate a fault with the product.

There is a problem in PC mode. (Only PC mode applied)

The signal is out of range	<ul style="list-style-type: none"> ■ Adjust resolution, horizontal frequency, or vertical frequency. ■ Check the input source.
Vertical bar or stripe on background & Horizontal Noise & Incorrect position	<ul style="list-style-type: none"> ■ Work the Auto configure or adjust clock, phase, or H/V position. (Option)
Screen color is unstable or single color	<ul style="list-style-type: none"> ■ Check the signal cable. ■ Reinstall the PC video card.

There is a problem in Picture settings.

When the user changes the picture settings, the TV automatically converts back to the initial settings after a certain period of time.	<ul style="list-style-type: none"> ■ It means that the TV is currently set to In Store mode. To switch to Home mode you should do the followings: From the TV Menu, choose Option -> Factory Reset -> Yes (wait for a few seconds for the TV to download again) -> choose Language -> choose Home -> press ENTER button. -> OSD "WELCOME" appears -> press ENTER button. Program search will begin automatically (you can stop the search by pressing the MENU button). Now you have completed switching to the Home mode.
--	--

APPENDIX

MAINTENANCE

Early malfunctions can be prevented. Careful and regular cleaning can extend the amount of time you will have your new TV. Be sure to turn the power off and unplug the power cord before you begin any cleaning.

Cleaning the Screen

- 1 Here's a great way to keep the dust off your screen for a while. Wet a soft cloth in a mixture of lukewarm water and a little fabric softener or dish washing detergent. Wring the cloth until it's almost dry, and then use it to wipe the screen.
- 2 Make sure the excess water is off the screen, and then let it air-dry before you turn on your TV.

Cleaning the Cabinet

- To remove dirt or dust, wipe the cabinet with a soft, dry, lint-free cloth.
- Please be sure not to use a wet cloth.

Extended Absence

CAUTION

- ▶ If you expect to leave your TV dormant for a long time (such as a vacation), it's a good idea to unplug the power cord to protect against possible damage from lightning or power surges.

PRODUCT SPECIFICATIONS

MODELS		22LG30R/C, 22LF15R (22LG30R/C-MA, 22LF15R-MA)	26LF15R (26LF15R-MA)	32LF15R (32LF15R-MA)
Dimensions (Width x Height x Depth)	Including stand	522.2 x 431.5 x 189.2 mm 20.5 x 16.9 x 7.4 inches	26.1 x 20.0 x 8.9 inches 663.3 x 508.2 x 227.3 mm	31.5 x 23.7 x 8.9 inches 801.8 x 604.2 x 227.3 mm
	Excluding stand	522.2 x 384.2 x 69.0 mm 20.5 x 15.1 x 3.3 inches	26.1 x 17.7 x 3.1 inches 663.3 x 449.8 x 80.0 mm	31.5 x 21.4 x 3.1 inches 801.8 x 544.1 x 79.0 mm
Weight	including stand	5.2 kg / 11.4 lbs	9.7 kg / 21.3 lbs	12.0 kg / 26.4 lbs
	excluding stand	4.8 kg / 10.5 lbs	8.1 kg / 17.8 lbs	10.5 kg / 23.1 lbs
Power requirement	Television System	AC100-240V ~ 50/60Hz		
Program Coverage	External Antenna Impedance	NTSC, PAL M-N		
		VHF 2-13, UHF 14-69, CATV 1-125		
		75 ohm		
Environment condition	Operating Temperature	32 ~ 104°F (0 ~ 40°C)		
	Operating Humidity	Less than 80%		
	Storage Temperature	-4 ~ 140°F (-20 ~ 60°C)		
	Storage Humidity	Less than 85%		

■ The specifications shown above may be changed without prior notice for quality improvement.

APPENDIX

EXTERNAL CONTROL THROUGH RS-232C Except 22/26/32LF15R

Connect the RS-232C input jack to an external control device (such as a computer or an A/V control system) and control the TV's functions externally.

Connect the serial port of the control device to the RS-232C jack on the TV back panel. RS-232C connection cables are not supplied with the TV.

RS-232C Setup

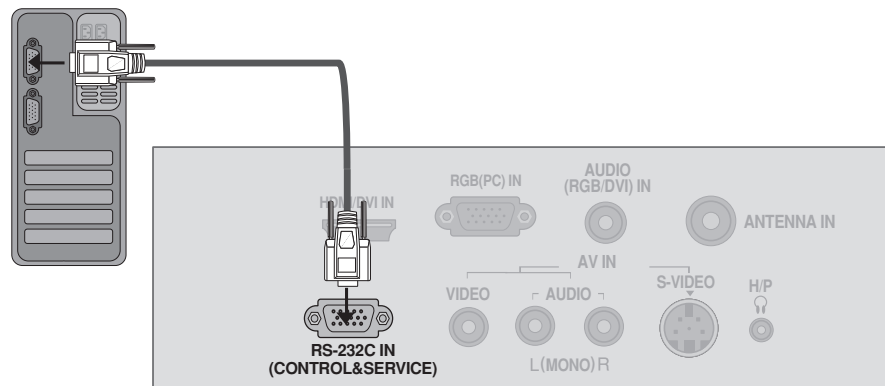

APPENDIX

Type of Connector; D-Sub 9-Pin Male

No.	Pin Name
1	No connection
2	RXD (Receive data)
3	TXD (Transmit data)
4	DTR (DTE side ready)
5	GND
6	DSR (DCE side ready)
7	RTS (Ready to send)
8	CTS (Clear to send)
9	No Connection

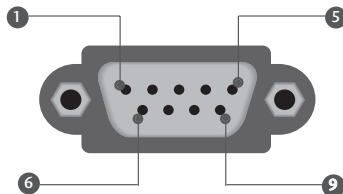

RS-232C Configurations

7-Wire Configurations (Standard RS-232C cable)

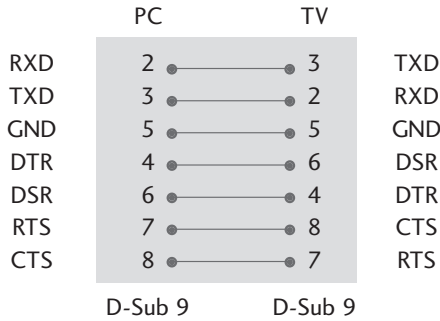

3-Wire Configurations(Not standard)

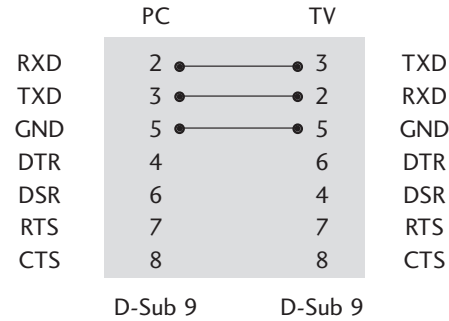

Set ID

Use this function to specify a set ID number.
Refer to 'Real Data Mapping'1. ▶ p.79.

- 1 Press the **MENU** button and then use ▲ or ▼ button to select the **Option** menu.
- 2 Press the ▶ button and then ▲ or ▼ button to select **Set ID**.
- 3 Press the ▶ button and then ▲ or ▼ button to adjust **Set ID** to choose the desired TV ID number.
 - The adjustment range of SET ID is 1~99.
- 4 Press the **MENU** button to move to the previous menu.

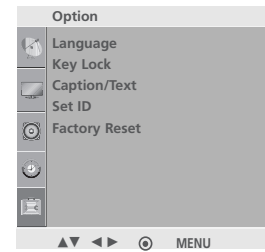

1

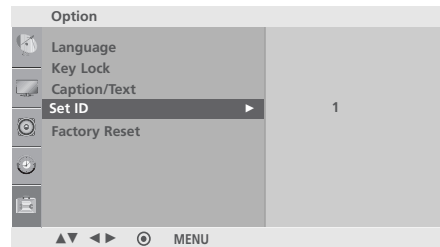

2 3

Communication Parameters

- Baud rate : 9600 bps (UART)
- Data length : 8 bits
- Parity : None
- Stop bit : 1 bit
- Communication code : ASCII code
- Use a crossed (reverse) cable.

APPENDIX

Command Reference List

	COMMAND1	COMMAND2	DATA (Hexadecimal)		COMMAND1	COMMAND2	DATA (Hexadecimal)
01. Power	k	a	00 ~ 01	13. Balance	k	t	00 ~ 64
02. Aspect Ratio	k	c	(▶ p.77)	14. Color Temperature	k	u	00 ~ 03
03. Screen Mute	k	d	00 ~ 01	15. Red Adjustment	k	v	00 ~ 50
04. Volume Mute	k	e	00 ~ 01	16. Green Adjustment	k	w	00 ~ 50
05. Volume Control	k	f	00 ~ 64	17. Blue Adjustment	k	\$	00 ~ 50
06. Contrast	k	g	00 ~ 64	18. Abnormal Status	k	z	FF
07. Brightness	k	h	00 ~ 64	19. Auto Configure	j	u	01
08. Color	k	i	00 ~ 64	20. Equalize	j	v	(▶ p.79)
09. Tint	k	j	00 ~ 64	21. Tune Command	m	a	(▶ p.80)
10. Sharpness	k	k	00 ~ 64	22. Key	m	c	(▶ p.81)
11. OSD Select	k	l	00 ~ 01	23. Control Backlight	m	g	0 ~ 64
12. Remote Control lock /Key Lock mode	k	m	00 ~ 01				

Transmission / Receiving Protocol

Transmission

[Command1][Command2][][Set ID][][Data][Cr]

[Command 1] : First command to control the set.(j,k,m or x)

[Command 2] : Second command to control the set.

[Set ID] : You can adjust the set ID to choose desired TV ID number in Setup menu. Adjustment range is 1 ~ 99. When selecting Set ID '0', every connected TV is controlled. Set ID is indicated as decimal (1 ~ 99) on menu and as Hexa decimal (0x0~ 0x63) on transmission/receiving protocol.

[DATA] : To transmit command data.

Transmit 'FF' data to read status of comand.

[Cr] : Carriage Return

ASCII code '0x0D'

[] : ASCII code 'space (0x20)'

OK Acknowledgement

[Command2][][Set ID][][OK][Data][x]

The TV transmits ACK (acknowledgement) based on this format when receiving normal data. At this time, if the data is data read mode, it indicates present status data. If the data is data write mode, it returns the data of the PC computer.

Error Acknowledgement

[Command2][][Set ID][][NG][Data][x]

TV transmits ACK(acknowledgement) based on this format when receiving abnormal data form non-viable functions or communication errors.

[Command 2] : use as command.

[Set ID]: use the small character, if set ID is 10, TV will send the '0', 'a'

[Data]: use the small character, if data is 0xab, TV will send the 'a', 'b'.

[NG]: use the large character.

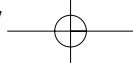

01. Power (Command: k a)

To control Power On/Off of the TV.

Transmission [k][a][][Set ID][][Data][Cr]

Data 00 : Power Off Data 01 : Power On

Acknowledgement [a][][Set ID][][OK/NG][Data][x]

To show Power On/Off.

Transmission [k][a][][Set ID][][FF][Cr]

Acknowledgement [a][][Set ID][][OK/NG][Data][x]

* If there is the time delay between command and ack message during power on sequence, It should be described like "Note: In this model, TV will send the Acknowledge after power on processing completion. There might be a time delay between command and acknowledge."

02. Aspect Ratio (Command: k c) (Main picture size)

To adjust the screen format. (Main picture format)

You can adjust the screen format using the Aspect Ratio in the Picture menu.

Transmission [k][c][][Set ID][][Data][Cr]

Data 01: 4:3

Data 02: 16:9

Data 04: Zoom1

Data 05: Zoom2

⋮

Reserved

Acknowledgement [c][][Set ID][][OK/NG][Data][x]

* Using the RGB PC, Component or HDMI input, you select either 16:9 or 4:3 screen aspect ratio.

03. Screen Mute (Command: k d)

To select screen mute on/off.

Transmission [k][d][][Set ID][][Data][Cr]

Data 00 : Screen mute off (Picture on)

Data 01 : Screen mute on (Picture off)

Acknowledgement [d][][Set ID][][OK/NG][Data][x]

04. Volume Mute (Command: k e)

To control volume mute on/off.

You can also adjust mute using the MUTE button on remote control.

Transmission [k][e][][Set ID][][Data][Cr]

Data 00 : Volume mute on (Volume off)

Data 01 : Volume mute off (Volume on)

Acknowledgement [e][][Set ID][][OK/NG][Data][x]

05. Volume Control (Command: k f)

To adjust volume.

You can also adjust volume with the volume buttons on remote control.

Transmission [k][f][][Set ID][][Data][Cr]

Data Min : 00 ~ Max : 64

Refer to 'Real data mapping 1' ► p.79.

Acknowledgement [f][][Set ID][][OK/NG][Data][x]

06. Contrast (Command: k g)

To adjust screen contrast.

You can also adjust contrast in the Picture menu.

Transmission [k][g][][Set ID][][Data][Cr]

Data Min : 00 ~ Max : 64

Refer to 'Real data mapping 1' ► p.79.

Acknowledgement [g][][Set ID][][OK][Data][x]

07. Brightness (Command: k h)

To adjust screen brightness.

You can also adjust brightness in the Picture menu.

Transmission [k][h][][Set ID][][Data][Cr]

Data Min : 00 ~ Max : 64

Refer to 'Real data mapping 1' ► p.79.

Acknowledgement [h][][Set ID][][OK/NG][Data][x]

08. Color (Command: k i)

To adjust the screen color.

You can also adjust color in the Picture menu.

Transmission [k][i][][Set ID][][Data][Cr]

Data Min : 00 ~ Max : 64

Refer to 'Real data mapping 1' ► p.79.

Acknowledgement [i][][Set ID][][OK/NG][Data][x]

09. Tint (Command: k j)

To adjust the screen tint.

You can also adjust tint in the Picture menu.

Transmission [k][j][][Set ID][][Data][Cr]

Data Red : 00 ~ Green : 64

Refer to 'Real data mapping 1' ► p.79.

Acknowledgement [j][][Set ID][][OK/NG][Data][x]

APPENDIX

10. Sharpness (Command: k k)

To adjust the screen sharpness.

You can also adjust sharpness in the Picture menu.

Transmission [k][k][][Set ID][][Data][Cr]

Data Min: 00 ~ Max: 64

Refer to 'Real data mapping 1' ► **p.79.**

Acknowledgement [k][][Set ID][][OK/NG][Data][x]

11. OSD Select (Command: k l)

To select OSD (On Screen Display) on/off when controlling remotely.

Transmission [k][l][][Set ID][][Data][Cr]

Data 00: OSD off

Data 01: OSD on

Acknowledgement [l][][Set ID][][OK][Data][x]

12. Remote Control Lock/Key Lock Mode (Command: k m)

To lock the remote control and the front panel controls on the set.

Transmission [k][m][][Set ID][][Data][Cr]

Data 00: Lock off

Data 01: Lock on

Acknowledgement [m][][Set ID][][OK/NG][Data][x]

If you are not using the remote control and front panel controls on the TV, use this mode. When main power is on/off, remote control lock is released.

13. Balance (Command: k t)

To adjust balance.

You can also adjust balance in the Audio menu.

Transmission [k][t][][Set ID][][Data][Cr]

Data Min: 00 ~ Max: 64

Refer to 'Real data mapping 1' ► **p.79.**

Acknowledgement [t][][Set ID][][OK/NG][Data][x]

14. Color Temperature (Command: k u)

To adjust color temperature.

You can also adjust Color Temperature in the Picture menu.

Transmission [k][u][][Set ID][][Data][Cr]

Data 00: Medium 01: Cool 02: Warm 03: User

Acknowledgement [u][][Set ID][][OK/NG][Data][x]

15. Red Adjustment (Command: k v)

To adjust red in color temperature.

Transmission [k][v][][Set ID][][Data][Cr]

Data Min: 00 ~ Max: 50

Refer to 'Real data mapping 2' ► **p.79.**

Acknowledgement [v][][Set ID][][OK/NG][Data][x]

16. Green Adjustment (Command: k w)

To adjust green in color temperature.

Transmission [k][w][][Set ID][][Data][Cr]

Data Min: 00 ~ Max: 50

Refer to 'Real data mapping 2' ► **p.79.**

Acknowledgement [w][][Set ID][][OK/NG][Data][x]

17. Blue Adjustment (Command: k \$)

To adjust blue in color temperature.

Transmission [k][\$][][Set ID][][Data][Cr]

Data Min: 00 ~ Max: 50

Refer to 'Real data mapping 2' ► **p.79.**

Acknowledgement [\$][][Set ID][][OK/NG][Data][x]

18. Abnormal State (Command: k z)

To recognize an abnormal state.

Transmission [k][z][][Set ID][][FF][][Cr]

Data FF: Read

Acknowledgement [z][][Set ID][][OK/NG][Data][x]

Data 00: Normal (Power on and signal exist)

Data 01: No signal (Power on)

Data 02: Turn the TV off by remote control

Data 03: Turn the TV off by sleep time function

Data 04: Turn the TV off by RS-232C function

Data 05: 5V down

Data 06: AC down

Data 07: Turn the TV off by Fan Alarm function (option)

Data 08: Turn the TV off by Off time function

Data 09: Turn the TV off by Auto off function

Data a: Turn the TV off by AV board detection.

* This function is "read only".



19 . Auto Configure (Command: j u)

To adjust picture position and minimize image shaking automatically. It works only in RGB PC mode.

Transmission [j][u][][Set ID][][Data][Cr]

Data 01: To set

Acknowledgement [u][][Set ID][][OK/NG][Data][x]

*** Real data mapping 1**

00 : Step 0
 ⋮
 A : Step 10
 ⋮
 F : Step 15
 10 : Step 16
 ⋮
 64 : Step 100
 ⋮
 6E : Step 110
 ⋮
 73 : Step 115
 74 : Step 116
 ⋮
 C7 : Step 199
 ⋮
 FE : Step 254
 FF : Step 255

*** Real data mapping 2**

00: -30
 01: -29
 02: -28
 ⋮
 1E: 0
 ⋮
 28: +10
 ⋮
 3A: +28
 3B: +29
 3C: +30
 ⋮
 4E: N/A
 4F: N/A
 50: N/A

20. Equalize(Command: j v)

► To adjust equalize.

Transmission [j][v][][Set ID][][Data][Cr]

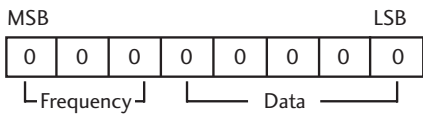

7	6	5	Frequency	4	3	2	1	0	Step
0	0	0	1'st Band	0	0	0	0	0	0(decimal)
0	0	1	2'st Band	0	0	0	0	1	1(decimal)
0	1	0	3'st Band	0	0	0	1	0	2(decimal)
0	1	1	4'st Band						...
1	0	0	5'st Band						
1	0	1	6'st Band						
1	1	0	7'st Band	1	1	1	1	0	30(decimal)
1	1	1	8'st Band	1	1	1	1	1	31(decimal)

Acknowledgement [v][][Set ID][][OK/NG][Data][x]



APPENDIX

21 . Tune Command (Command: m a)

Tune Channel to following Physical/major/minor number

Transmission [m][a][][Set ID][][Data0][][Data1][][Data2][][Data3][][Data4][][Data5][Cr]

Data 0: Physical Channel Number(Transmit by Hexadecimal code)

NTSC air: 02~45

NTSC cable: 01, 0e~7d

Data1, Data2: Major Channel Number(two part) or Channel Number(one part)

Data1: High byte

Data2: Low byte

Two part channel number: Major number-Minor number

One part channel number:

In case of using one part channel number, minor channel does not need.

Data3, Data4: Minor Channel Number

Not needed for NTSC.

Data3: High byte

Data4: Low byte

Data5:

Attribute

7	Main/Sub Picture	6	Two/One Part Channel	5	Using Physical Channel	4	Reserved	3	2	1	0	Step
0	Main	0	Two	0	Use	x		0	0	0	0	NTSC air
1	Sub	1	One	1	No Use	x		0	0	0	1	NTSC cable

* Two/One part Channel: 6th bit

This bit is used in a cable-ready system.

* Using physical channel: 5th bit

If the channel band is NTSC air or NTSC cable, channel tuning can be done by only physical channel. In this case, using physical channel bit must be low(0).

Example)

1. Analog channel: NTSC cable, channel number(35), main picture

Command: ma 00 23 xx xx xx xx 01

attribute(0x01): main picture, two part(it's not mandatory), using physical channel, NTSC cable data: don't care major and minor channel number in case analog channel tuning

Acknowledgement[a][][Set ID][][OK][Data0][Data1][Data2][Data3][Data4][Data5][x][a][][Set ID][][NG][Data0][x]

22. Key Code (Command: m c)

To send IR remote key code.

Transmission [m][c][][Set ID][][Data][Cr]

Acknowledgement [c][][Set ID][][OK/NG][Data][x]

Code (Hexa)	Remote control	Code (Hexa)	Remote control
0F	TV	44	ENTER
0B	INPUT	1A	Q.VIEW
08	POWER	52	SOUND
79	RATIO	4D	PICTURE
10-19	Number Key 0-9	39	CAPTION
09	MUTE	0E	SLEEP
02	VOL ►	54	A.PROG
03	VOL ◀	55	MEMORY/ERASE
00	CH ▲	1E	FAV
01	CH ▼	0A	MTS
43	MENU		

23. Control Backlight (Command : m g)

To control the back light.

Transmission [m][g][][Set ID][][Data][Cr]

Data: Min : 00 ~ Max : 64

Acknowledgement [g][][Set ID][][OK][Data][x]

Data: Min : 00 ~ Max : 64

LG Electronics Inc.



TELEVISOR LCD MANUAL DE USUARIO

22LG30R
22LG30RC
22LF15R
26LF15R
32LF15R

Por favor, lea detenidamente este manual antes de poner en funcionamiento su televisor.

Guárdelo para referencias futuras.

Registre el número de modelo y serie de la unidad.

Vea la etiqueta pegada en el panel posterior y presente esta información a su distribuidor cuando requiera el servicio.

Modelo:

Serie:

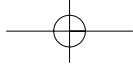

ADVERTENCIA



ADVERTENCIA / PRECAUCION
RIESGO DE CHOQUE ELECTRICO
NO ABRIR



PARA REDUCIR EL RIESGO DE DESCARGA ELECTRICA NO RETIRE LA CUBIERTA NI LA PARTE POSTERIOR DE ESTE APARATO.



El símbolo de descarga dentro del triángulo equilátero, señala al usuario la presencia de voltaje peligroso sin aislamiento en el interior del aparato de tal intensidad que podría presentar riesgo de descarga eléctrica.



El símbolo de admiración dentro del triángulo equilátero, indica al usuario que el manual que acompaña a este aparato contiene instrucciones referentes a su funcionamiento y mantenimiento.

ADVERTENCIA/PRECAUCION

PARA REDUCIR EL RIESGO DE INCENDIO O DESCARGA ELECTRICA, NO EXPONGA EL TELEVISOR A LA LLUVIA O HUMEDAD.

INSTRUCCIONES IMPORTANTES DE LA SEGURIDAD

INSTRUCCIONES IMPORTANTES DE LA SEGURIDAD

Lea estas instrucciones.

Guarde estas instrucciones.

Tenga en cuenta todas las advertencias.

Siga todas las instrucciones.



- 1** No utilice este producto cerca del agua.



- 2** Límpielo sólo con un paño seco.



- 3** No bloquee las aberturas de ventilación. Instale siguiendo las instrucciones del fabricante.



- 4** No lo coloque cerca de fuentes de calor, como radiadores, rejillas de aire caliente, estufas u otros aparatos (incluidos los amplificadores) que emitan calor.



- 5** No pase por alto el propósito de seguridad del enchufe polarizado o tipo toma tierra. Un enchufe polarizado tiene dos clavijas, una más ancha que la otra. Un enchufe tipo toma a tierra tiene dos clavijas y un tercer diente de toma a tierra. La clavija ancha o el tercer diente se incorporan para su seguridad. Si el enchufe suministrado no encaja en la toma, póngase en contacto con un electricista para que sustituya la toma obsoleta.



- 6** Proteja el cable de alimentación para que no lo pisen ni aplasten, especialmente en las clavijas, las tomas y el punto de salida del aparato.



- 7** Utilice únicamente acoplamientos y accesorios especificados por el fabricante.



- 8** Utilícelo sólo con el estante fijo o con ruedas, trípode, soporte o mesa especificados por el fabricante o con el accesorio suministrado con el aparato. Si utiliza un carrito, tenga cuidado al moverlo junto con el aparato para evitar lesiones en caso de que éste se caiga.



- 9** Desenchufe este producto en caso de no utilizarlo durante un largo periodo de tiempo. Desenchufe este equipo durante tormentas con aparato eléctrico o si no piensa usarlo durante largos periodos de tiempo.

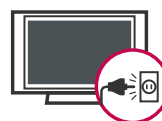

- 10** Sólo el personal calificado puede encargarse del servicio técnico. La asistencia técnica es necesaria si el aparato presenta algún daño, como por ejemplo, si el cable o la clavija de alimentación están dañados, si se derrama líquido o se introducen objetos dentro del aparato, si el aparato ha estado expuesto a la lluvia o humedad, si no opera correctamente o si se ha caído.

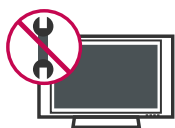

- 11** No toque el aparato o la antena durante una tormenta eléctrica.
- 12** Cuando monte el televisor en la pared, asegúrese de no colgar el televisor en cables eléctricos y de señal de la parte trasera.
- 13** No golpee el producto ni permita que le caigan objetos encima ni en la pantalla.

- 14** **PRECAUCIÓN** en cuanto al cable de alimentación: Se recomienda colocar la mayoría de los aparatos en un circuito dedicado. Es decir, un circuito de salida única que alimenta sólo a ese aparato y que no tiene tomas o circuitos adicionales. Compruebe la página de especificaciones de este manual del propietario para estar seguro.

No conecte demasiados electrodomésticos a la misma toma de pared de CA ya que hacerlo podría suponer riesgo de incendio o choque eléctrico.

No sobrecargue las tomas de pared. Las tomas de pared sobrecargadas, sueltas o dañadas, los alargadores, los cables de alimentación deshilachados o el aislante agrietado de los cables podrían resultar peligrosos. Cualquiera de estas condiciones podría provocar un incendio o una descarga eléctrica. Examine periódicamente el cable de su aparato y si parece dañado o deteriorado, desenchúfelo, deje de usarlo y solicite al centro de servicio técnico autorizado que lo sustituyan por un nuevo equivalente. Proteja el cable de alimentación de daños físicos o mecánicos y evite doblarlo, aplastarlo, pellizcarlo o pisarlo con una puerta o caminar sobre él. Ponga especial atención en los enchufes, tomas de pared y el punto por donde el cable sale del

aparato.

No manipule la TV con el cable de alimentación enchufado. No utilice cables de alimentación dañados o mal conectados. Asegúrese de desenchufar el cable de alimentación sujetando el enchufe. No tire del cable de alimentación para desenchufar la TV.



- 15** **ADVERTENCIA** - A fin de reducir el riesgo de incendio o choque eléctrico, no exponga este aparato a la lluvia, humedad u otros líquidos. No toque la TV con las manos mojadas. No instale este producto cerca de objetos inflamables como gasolina o velas, ni exponga la TV al flujo directo de aparatos de aire acondicionado.



- 16** No exponga este aparato a goteos o salpicaduras, ni coloque sobre él objetos que contengan líquidos, como floreros, tazas, etc. (por ejemplo en estantes sobre la unidad).



17 TOMA A TIERRA

Asegúrese de conectar el cable de toma a tierra para evitar posibles descargas eléctricas. (es decir, que una TV con un enchufe de tres polos, debe conectarse a una toma de pared con tres polos). Si no es posible la puesta a tierra, contacte con un electricista calificado para que instale un interruptor automático independiente. No intente conectar la unidad a tierra mediante cables telefónicos, pararrayos o tuberías de gas.

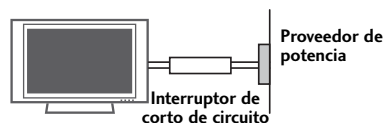

- 18** **DESCONEXIÓN DE LA ALIMENTACIÓN**
Link-Loader recibe alimentación si el cable de alimentación está conectado. Desenchufe el cable de alimentación del tomacorriente de CA para eliminar la alimentación.

- 19** Mantenga el producto lejos de la luz directa del sol.

- 20** **Limpieza**
Antes de iniciar labores de limpieza, desenchufe el cable de alimentación y limpie cuidadosamente la unidad con un paño suave para evitar arañazos superficiales. No rocíe directamente agua vaporizada u otros líquidos sobre la TV para evitar posibles choques eléctricos. No limpie la unidad con productos químicos como alcoholes, disolventes o benceno.

- 21** **Transporte**
Asegúrese de que el producto esté apagado, desenchufado y que todos los cables hayan sido desconectados. Harán falta dos o más personas para transportar TVs de gran tamaño. No someta el panel frontal de la TV a presiones o esfuerzos excesivos.

- 22** **Ventilación**
Instale su TV en un lugar que disponga de ventilación apropiada. No la instale en espacios cerrados como, por ejemplo, una estantería. No cubra el producto con paños u otros materiales, como plásticos, mientras esté enchufada. No instale la unidad en lugares con exceso de polvo.

- 23** Si percibe olor a quemado o de cualquier otro tipo, o detecta sonidos extraños procedentes de su TV, desenchufe el cable de alimentación y contacte con el servicio técnico autorizado.

- 24** No presione en exceso el panel con sus manos u objetos afilados, como tornillos, lápices o bolígrafos, y evite rayarlo.



CONTENIDO

ADVERTENCIA	1
--------------------------	---

INSTRUCCIONES DE LA SEGURIDAD	2
--	---

PREPARACIÓN

Accesorios	7
Información del panel frontal	8
Información del panel posterior	10
Instalación de la base	12
Organizador de cables	14
Instalación de un Pedestal de Escritorio	15
Montaje sobre pared: Instalación horizontal	15
Unión Del Televisor a un Escritorio	15
Cubierta de protección	16
Posición de la pantalla	18
Sistema de seguridad Kensington	18
Soporte del eslabon giratorio	18
Conexión de la Antena o cable	19

CONEXIONES DE EQUIPO EXTERNO

Instalación del HDSTB	20
Instalación del DVD	23
Instalación del VCR	25
Instalación de la PC	27
Ajuste estéreo externo	29
Ajuste de la Salida AV out	30
Configuración de pantalla para el modo PC	31

VER LA TV / CONTROL DE CANAL

Funciones de los botones del control remoto	34
Encendiendo la TV	36
Ajuste del Canal	36
Ajuste del volumen	36
Selección y ajuste del menú pantalla	37
Búsqueda de canales	
- Sinto. Auto: Búsqueda de canales	38
- Sintonización Manual: Agregar/Eliminar los Canales	39
Ajuste fino de sintonización	40
Amplificador	41
Ajuste de canales favoritos	42
Bloqueo de controles	43

CONTROL DE IMAGEN

Tamaño de la Imagen(Control de Relacion de Aspecto)	44
Ajustes de la Imagen Prestablecida	
- Modo imagen – Presintonizada	45
- Control de tono de color automático	46
Control Manual de Imagen	
- Modo imagen - Modo usuario	47
- Tono de color - Modo usuario	48
XD - Tecnología de Mejora de la Imagen	49
Avanzado - Gamma	50
Avanzado - Modo de Película	51
Avanzado - Nivel de negro	52
Avanzado - Protección Visual	53
Restablecimiento de la Imagen	54
Indicador de encendido	55
Restablecer Ajustes de Fábrica	56

CONTROL DE SONIDO Y IDIOMA

Nivelador Automático de Volumen	57
Ajustes de sonido preestablecidos (Modo de audio) ..	58
Ajuste de sonido - modo usuario	59
Ajuste de Balance	60
Disposición de bocinas de TV	61
Selección de Salida de Audio	62
Selección del lenguaje en la pantalla	63
Subtitulaje	64
Disfrute de la transmisión Estéreo/SAP	65

CONFIGURACIÓN HORARIA

Ajuste del reloj	66
Ajustes de Conexión/Desconexión Automática Mediante Temporizador	67
Configuración Del Temporizador De Apagado Automático	68
Configuración De Apagado Automático	69

APÉNDICE

Lista de verificación de problemas	70
Mantenimiento	72
Especificaciones del producto	73
Configuración de dispositivo externo del control	74

Si siente la TV fría al tocar, puede que haya un pequeño “flicker” cuando se ha encendido. Esto es normal, no hay nada malo con la TV.

Unos pocos defectos de puntos pueden ser visibles en la pantalla, apareciendo en un color rojo, verde o azul. Pero ellos no tienen ningún efecto equivocado para la función del monitor.

Evítese tocar la pantalla LCD o agarrarla con su(s) dedo(s) por un periodo largo de tiempo. Si lo hace, eso puede provocar una distorsión temporal en la pantalla.

Disposición

- a. Lámpara fluorescente usada en este producto contiene una cantidad mínima de mercurio.
- b. No disponga este producto con basura normal de la casa.
- c. La disposición de este producto debe ser manejado de acuerdo a la autoridad local de su provincia.

PREPARACIÓN

ACCESORIOS

Asegurese de que los siguientes accesorios estén incluidos con su TV. Si algún accesorio no está incluido, favor de contactar al distribuidor del producto en el lugar donde realizó la compra.

Los accesorios que se incluyen pueden ser diferentes a los de las imágenes a continuación.

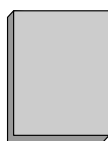

Manual de Usuario

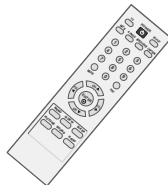

Control Remoto



Baterías

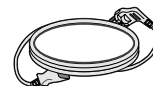

Cable de Alimentación

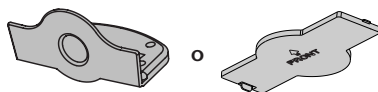

Cubierta de protección



Adaptador RF
(Algunos modelos)

Debe conectarlo al cable de antena tras la fijación en la entrada de antena. Este adaptador es suministrado únicamente en Argentina.



Paño de limpieza
(Esta característica no se encuentra disponible para todos los modelos.)

* Si la superficie exterior de la unidad tiene manchas o marcas de huellas, limpie suavemente utilizando únicamente paños de limpieza diseñados para tal fin.

* No limpie con demasiada fuerza para intentar quitar las manchas. Tenga cuidado, ya que si limpia con demasiada fuerza podría rayar o decolorar la superficie.

Para 26/32LF15R

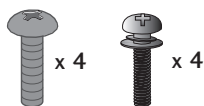

Tornillos para la base
ensamblada
(Refiérase a la p.13)

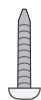

Tornillos para fijación
vertical
(Refiérase a la p.15)

Para 22LG30R/C, 22LF15R



Clip sujetador de cables

PREPARACIÓN

INFORMACIÓN DEL PANEL FRONTAL

▪ La imagen puede ser diferente a la de su televisor.

Para 22LG30R/C, 22LF15R

PREPARACIÓN

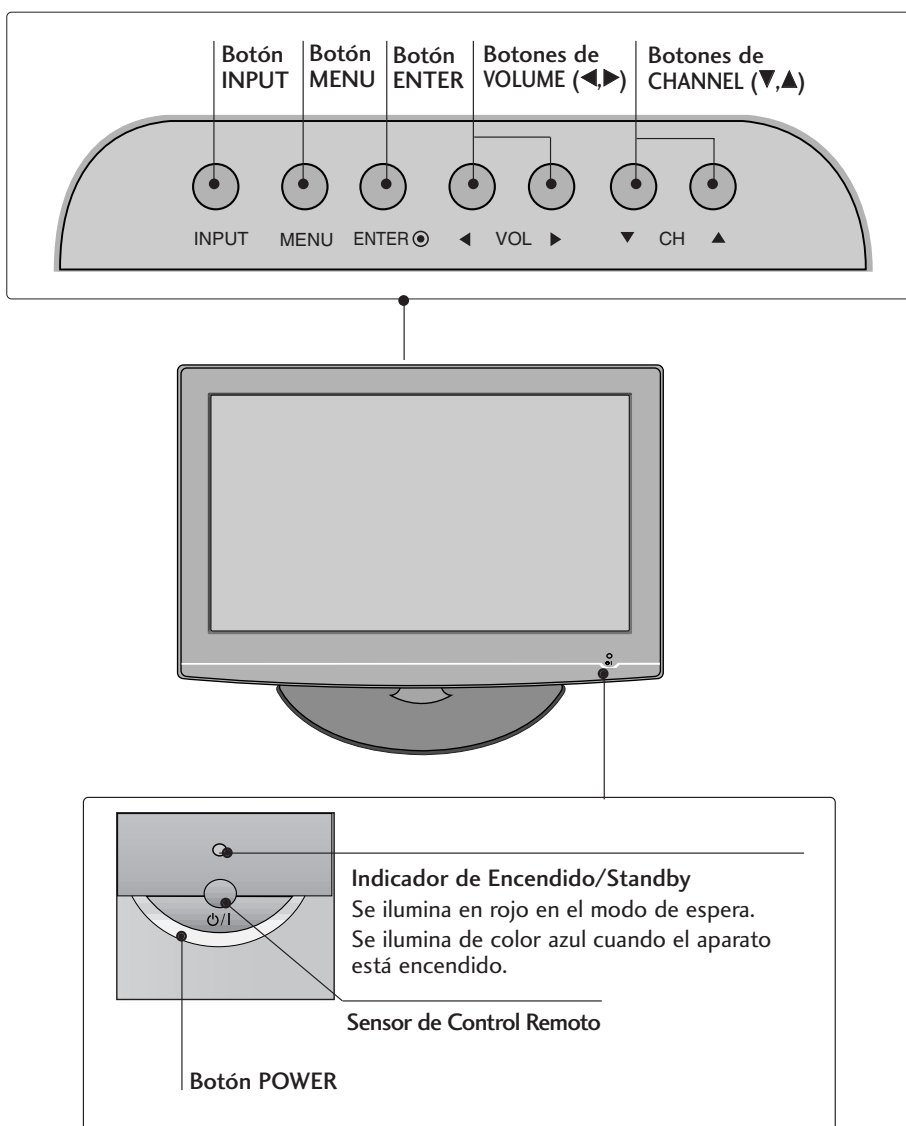

Para 26/32LF15R

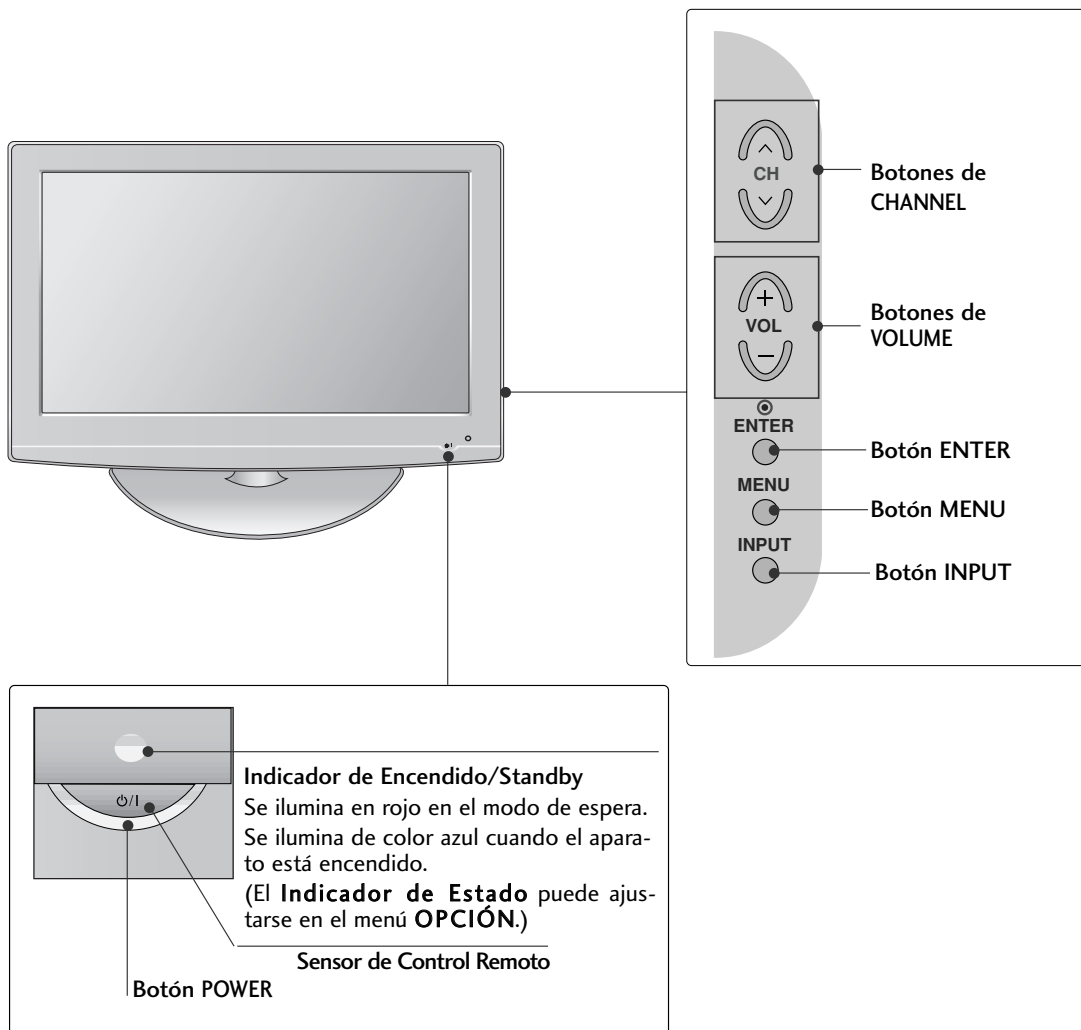

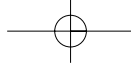

PREPARACIÓN

INFORMACIÓN DEL PANEL POSTERIOR

- La imagen puede ser diferente a la de su televisor.

PREPARACIÓN

Para 22LG30R/C

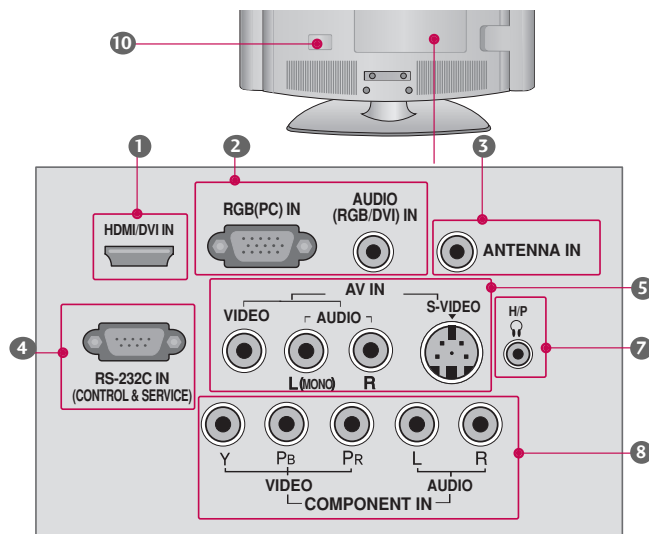

Para 22LF15R

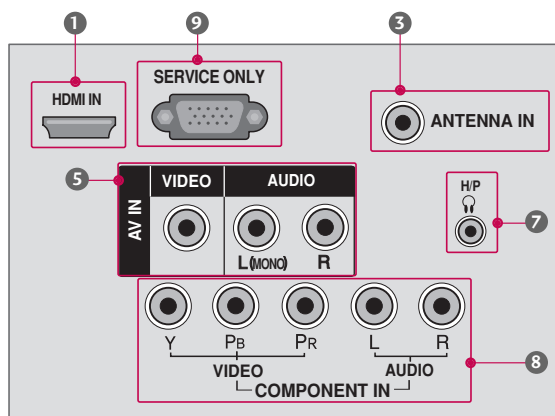

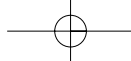

Para 26/32LF15R

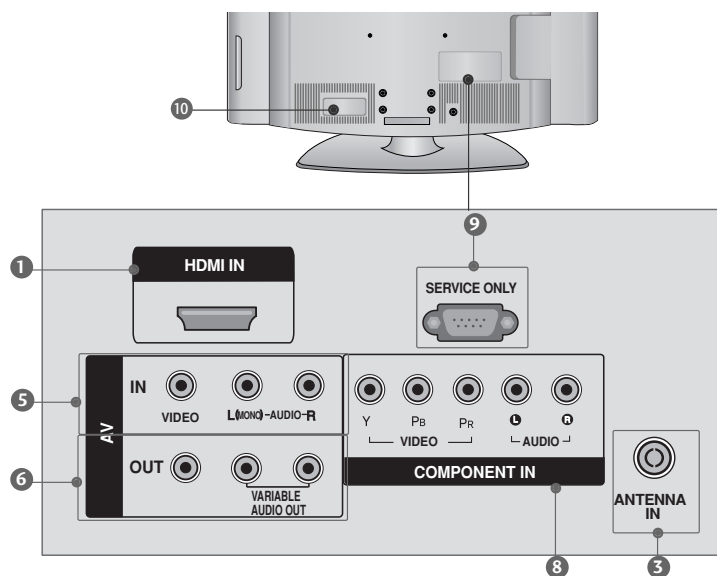

1 HDMI/DVI IN, HDMI IN

Conexión digital.

Compatible con video HD y audio digital. No es compatible con 480 entrelazado (Para 22LG30R/C)/576 entrelazado.

Acepta video DVI con un adaptador o un cable de HDMI a DVI (no incluido) (Para 22LG30R/C).

2 RGB (PC) IN (Para 22LG30R/C)

Conexión análoga a la PC. Utilice un cable D-sub de 15 pins (cable VGA).

AUDIO (RGB/DVI) IN

Enchufe de auriculares 1/8" (0,32 cm) para la entrada de audio análoga de la PC.

3 ANTENNA IN

Conecte las señales de la transmisión a este puerto.

4 RS-232C IN (CONTROL & SERVICE) PORT (Para 22LG30R/C)

Utilizado por otros fabricantes.

5 AV (Audio/Video) IN

Conexión análoga compuesta. Compatible solo con una definición de video estándar (480 entrelazado).

S-VIDEO (Para 22LG30R/C)

Mejor calidad que la composición estándar. Compatible solo con una definición de video estándar (480 entrelazado).

6 AV OUT (Para 26/32LF15R)

Conecte una segunda TV o monitor a la entrada de AV OUT del Televisor.

VARIABLE AUDIO OUT

Conecte un Amplificador externo o añada un sub-woofer a su sistema surround sound (sonido envolvente).

7 Auriculares ENTRADA (Excepto 26/32LF15R)

Enchufe el audífono al conector.

8 COMPONENT IN

Conexión análoga.

Compatible con HD.

Utiliza un cable rojo, verde y azul para video y uno rojo y blanco para audio.

9 SERVICE ONLY (Excepto 22LG30R/C)

10 Socket del Cordón de Alimentación

Esta TV funciona con alimentación de corriente alterna (ca)

Cuidado: Nunca aplique voltaje de corriente continua (cc) a esta TV.

PREPARACIÓN

INSTALACIÓN DE LA BASE

- La imagen puede ser diferente a la de su televisor.

Para 22LG30R/C, 22LF15R

PREPARACIÓN

- 1 Coloque con cuidado pantalla de la TV sobre una superficie acolchada que la proteja de posibles daños.

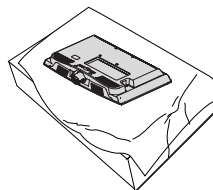

- 2 Monte el **SOPORTE DEL CONJUNTO** en la **BASE DEL SOPORTE** de la TV. Introduzca el **SOPORTE DEL CONJUNTO** en la **BASE DEL SOPORTE** de la TV hasta que se oiga un click.

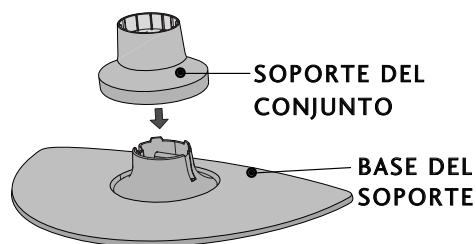

- 3 Monte la TV como se ilustra.

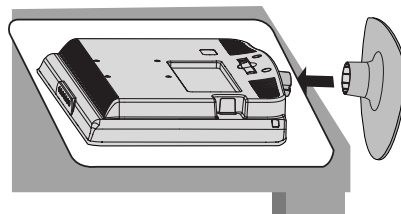

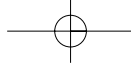

Para 26/32LF15R

- 1 Coloque con cuidado la pantalla de la TV sobre una superficie acolchada que la proteja de posibles daños.

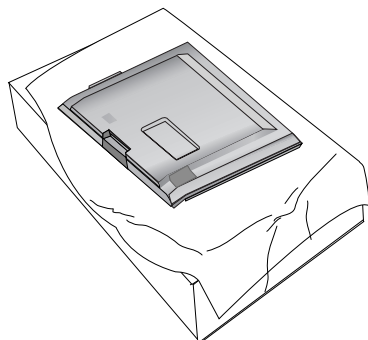

- 2 Monte el **soporte del conjunto** en la **base del soporte** de la TV.

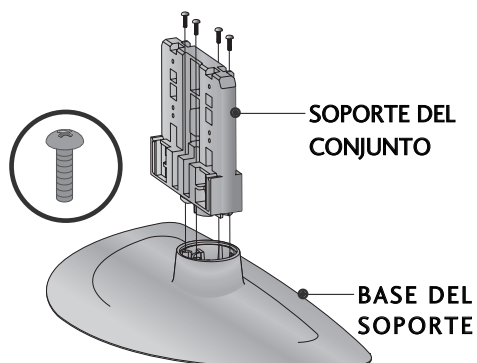

- 3 Monte la TV como se ilustra.

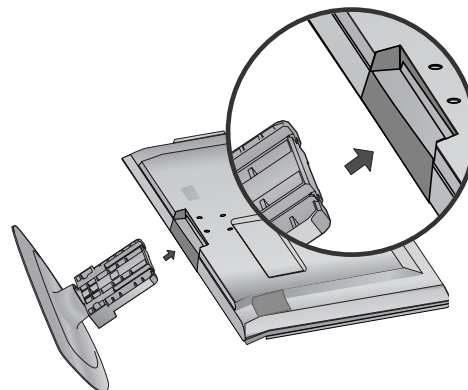

- 4 Ajuste firmemente los 4 tornillos en los huecos de la parte posterior de la TV.

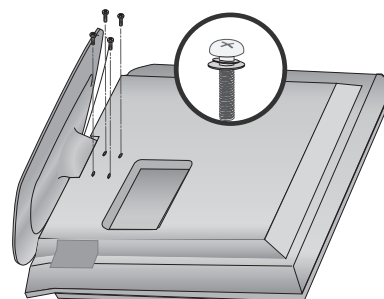

PREPARACIÓN

! NOTA

- Al realizar un montaje de sobremesa, compruebe que los tornillos estén apretados correctamente. (De no ser así, el producto podría inclinarse hacia delante tras su instalación). Si, por el contrario, apretara el tornillo en exceso, podría deformarse por abrasión en el área de apriete del mismo.



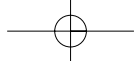

PREPARACIÓN

PREPARACIÓN

ORGANIZADOR DE CABLES Para 22LG30R/C, 22/26/32LF15R

■ Es probable que la imagen sea un poco diferente que su unidad de TV.

Para 22LG30R/C, 22LF15R

- 1 Conecte los cables necesarios.
Para conectar un equipo adicional, vea la sección de **CONEXIONES DE EQUIPO EXTERNO**.

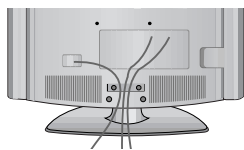

- 2 Instale el **CLIP SUJETADOR DE CABLES** como la imagen.

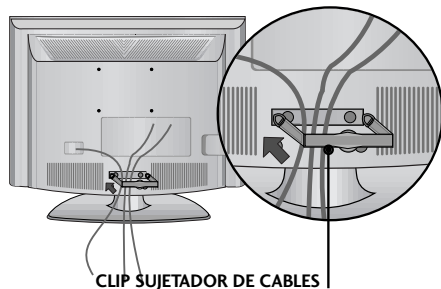

- 3 Ajuste el **CLIP SUJETADOR DE CABLES** como se muestra en la imagen.

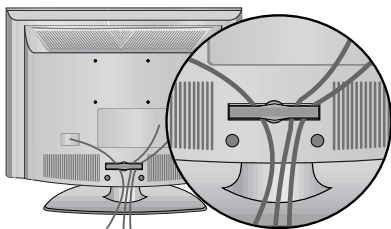

Cómo quitar el CLIP SUJETADOR DE CABLES

- Agarre el **CLIP SUJETADOR DE CABLES** con las dos manos jalelo hacia atrás.

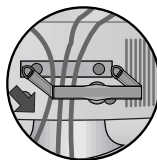

Para 26/32LF15R

- 1 Conecte los cables necesarios.
Para conectar un equipo adicional, vea la sección de **CONEXIONES DE EQUIPO EXTERNO**.

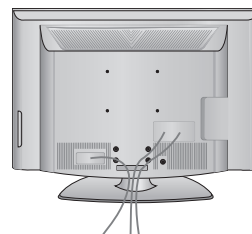

- 2 Instale el **CLIP SUJETADOR DE CABLES** como la imagen.

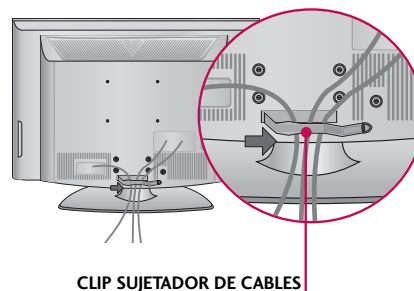

- 3 Introduzca los cables en el interior del **CLIP SUJETADOR DE CABLES** y ciérrelo a presión.

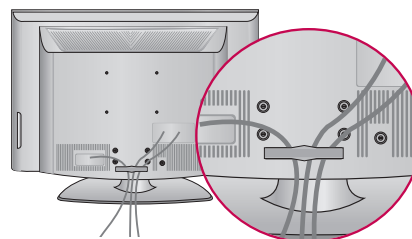

! NOTA

- No agarre el **CLIP SUJETADOR DE CABLES** cuando mueve el producto.
- Si el producto se cae, ud. se puede herir o el producto se puede romper.



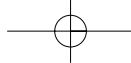

INSTALACIÓN DE UN PEDESTAL DE ESCRITORIO

- La imagen puede ser diferente a la de su televisor.

Para conseguir una ventilación adecuada, deje un espacio de 10,1 cm de separación entre la pared y los costados del televisor.

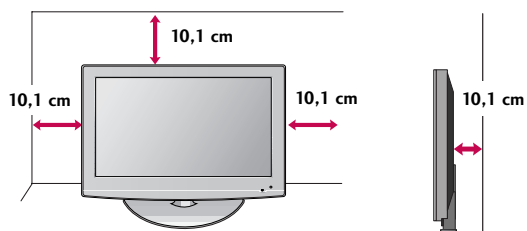

- ⚠ CUIDADO**
- Asegure la ventilación adecuada dejando el espacio recomendado.
 - No instale la unidad próxima o sobre ninguna fuente de calor.

MONTAJE SOBRE PARED: INSTALACIÓN HORIZONTAL

Para permitir una ventilación adecuada, dejar un espacio libre de 10,1 cm alrededor del aparato de TV. Le recomendamos que utilice un soporte de montaje de pared de la marca LG, cuando ud. ponga la TV en la pared.

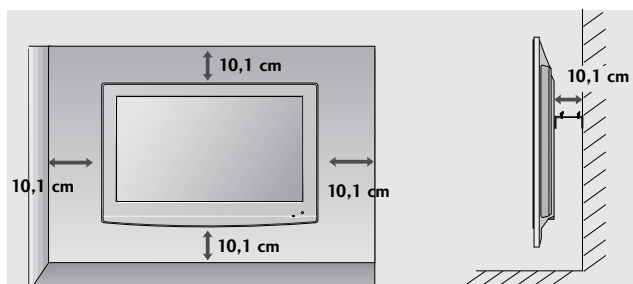
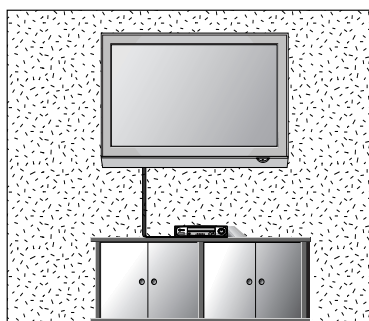

UNIÓN DEL TELEVISOR A UN ESCRITORIO Para 26/32LF15R

El televisor se debe unir en un escritorio, de modo que no se mueva hacia adelante o hacia atrás, causando posibles lesiones o daños en el producto. Use sólo el tornillo proporcionado.

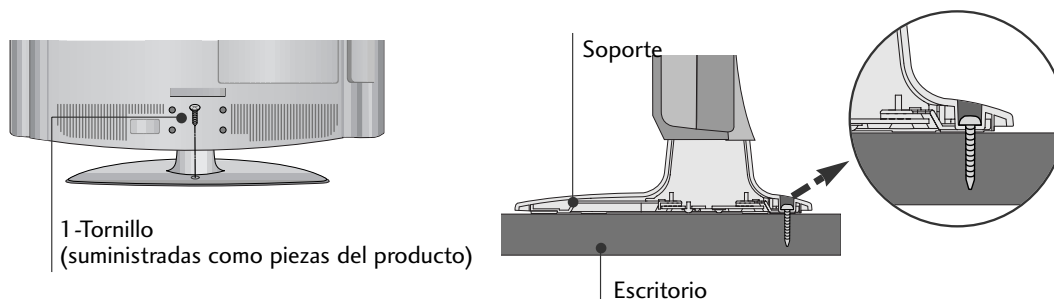

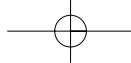

PREPARACIÓN

CUBIERTA DE PROTECCIÓN

- La imagen puede ser diferente a la de su TV.z

Para 22LG30R/C, 22LF15R

PREPARACIÓN

- 1 Afloje los tornillos del televisor.

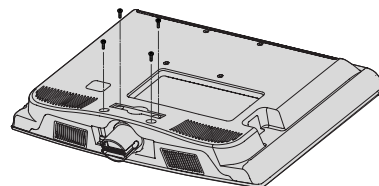

- 2 Doble el **CUERPO DE BISAGRAS** y tirelo hacia atrás.

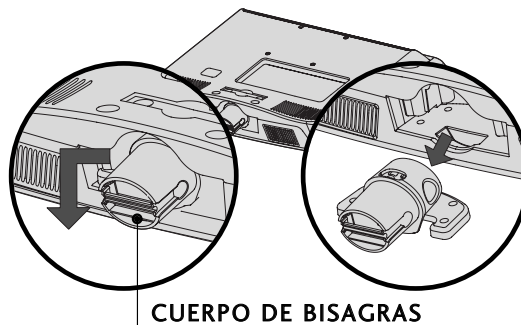

CUERPO DE BISAGRAS

- 3 Inserte la **CUBIERTA DE PROTECCIÓN** en el televisor.

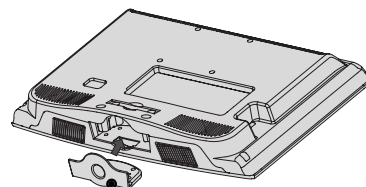

CUBIERTA DE PROTECCIÓN

- 4 Ajuste firmemente los 4 tornillos en los huecos de la parte posterior de la TV.

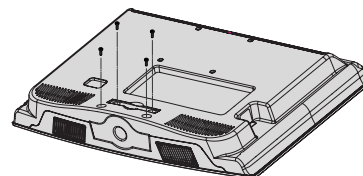

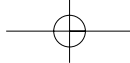

Para 26/32LF15R

Tras extraer el soporte, instale la **CUBIERTA DE PROTECCIÓN** incluida sobre el hueco dejado por este.

Inserte la **CUBIERTA DE PROTECCIÓN** en el televisor hasta que escuche un sonido de chasquido.

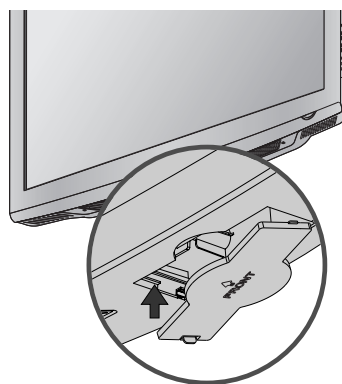

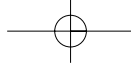

PREPARACIÓN

PREPARACIÓN

POSICIÓN DE LA PANTALLA Para 22LG30R/C, 22LF15R

- La imagen puede ser diferente a la de su televisor.
- Ajuste la posición del panel en diversas formas para obtener una máxima comodidad.
- Rango de inclinación

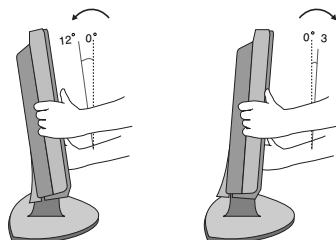

SISTEMA DE SEGURIDAD KENSINGTON Para 22LG30R/C, 22LF15R

- El televisor tiene instalado un conector de Sistema de seguridad Kensington en el panel posterior. Conecte el cable de Sistema de seguridad Kensington como se indica a continuación.
- Para obtener información detallada sobre la instalación y uso del Sistema de seguridad Kensington, consulte la guía del usuario que se incluye con este sistema.

Para obtener información adicional, visite <http://www.kensington.com>, la página Web de Kensington. Esta empresa vende sistemas de seguridad para equipos electrónicos de alto costo, como PC portátiles y proyectores LCD.

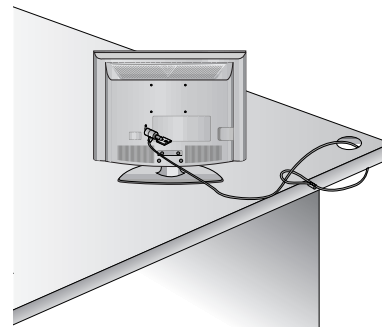

NOTA: El Sistema de seguridad Kensington es un accesorio opcional.

SOPORTE DEL ESLABON GIRATORIO Para 26/32LF15R

Esta característica no está disponible en todos los modelos.

Después de instalar la TV, puede ajustar el TV manualmente 20 grados a la izquierda y derecha para satisfacer su ángulo de visión.

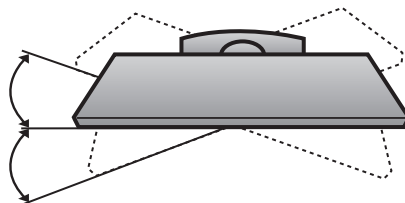

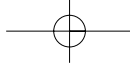

- Para prevenir daños, no conecte a la corriente hasta que estén instaladas todas las conexiones entre los dispositivos.
- La imagen puede ser diferente a la de su televisor.

CONEXIÓN DE LA ANTENA O CABLE

1. Antena (analógica)

Toma de entrada de pared o antena exterior sin conexiones a caja de cables.

Para lograr la mejor calidad de imagen, ajuste la posición de la antena si fuera necesario.

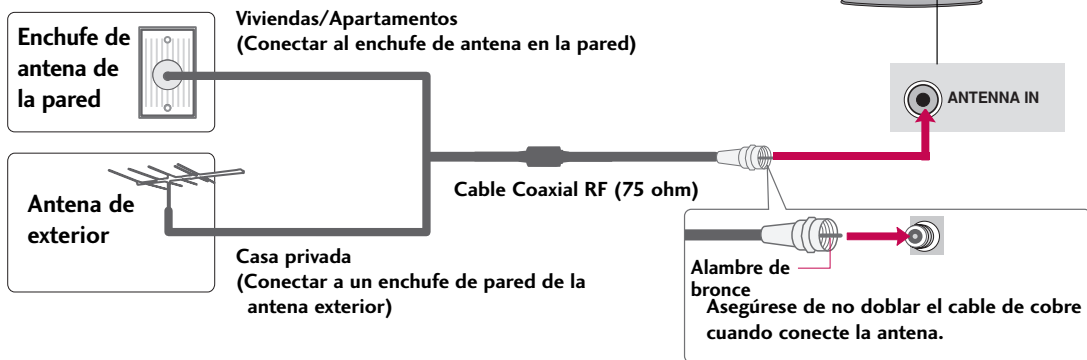

2. Cable

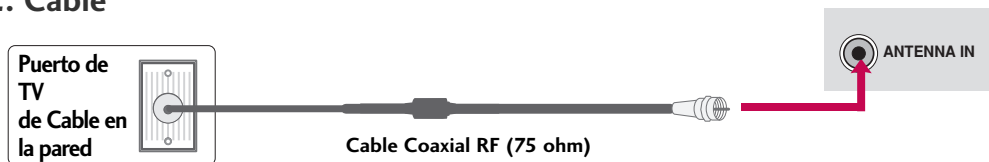

- En áreas de señal deficiente, puede obtener una mejor calidad en la imagen si instala un amplificador de señal como se muestra en la derecha.
- Si está siendo utilizado una antena para dos unidades, use un divisor de señal para conectarse.
- El cable y el convertidor de antena no son proporcionados con el producto.



CONEXIONES DE EQUIPO EXTERNO

- Para evitar daños en el equipo, no enchufe ningún cable de alimentación hasta haber finalizado la conexión completa de todo el equipo.
- Esta parte de la CONEXIONES DE EQUIPO EXTERNO utiliza principalmente imagen para modelo 22LG30R/C.

INSTALACIÓN DEL HDSTB

Este TV puede recibir señales de la transmisión digital/cable sin una caja sintonizadora externa. Pero si ud. recibe señales digitales desde una caja sintonizadora u otro dispositivo externo digital, refiérase a las siguientes figuras.

Conexión de componentes

1. Cómo conectar

- 1 Conecte las salidas de video (Y, PB, PR) del DVD a los puertos de **COMPONENT IN VIDEO** en la unidad. Haga coincidir los colores de los conectores (Y = Verde, PB = Azul, PR = Rojo).
- 2 Conecte la salida de audio del decodificador digital a los puertos de **COMPONENT IN AUDIO** en la unidad.

2. Cómo usar

- Encienda el decodificador digital.
(Refiérase al manual de usuario del decodificador digital.)
- Seleccione la entrada de la fuente **Componente** usando el botón **INPUT** del control remoto.

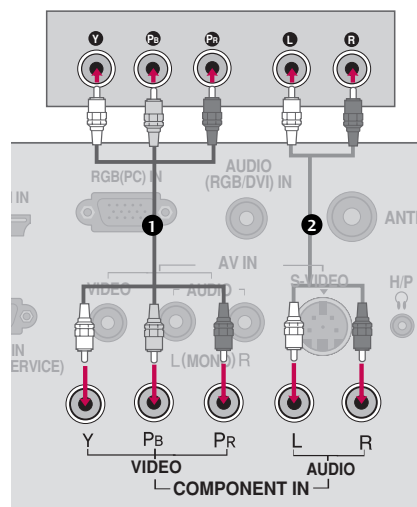

Resoluciones compatibles

Señal	Componente	HDMI/DVI (Para 22LG30R/C)	HDMI (Para 22/26/32LF15R)
480 entrelazado	Sí	No	No
576 entrelazado	Sí	No	No
480 progresivo	Sí	Sí	Sí
576 progresivo	Sí	Sí	Sí
720 progresivo	Sí	Sí	Sí
1 080 entrelazado	Sí	Sí	Sí
1 080 progresivo	Sí	Sí	Sí
	(Sólo 50Hz, 60Hz)	(Sólo 50Hz, 60Hz)	(22LF15R - Sólo 50Hz, 60Hz) (26/32LF15R - Sólo 24Hz, 30Hz, 50Hz, 60Hz)

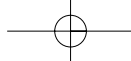

Conexión HDMI

1. Cómo conectar

- 1 Conecte la salida HDMI del decodificador de señales digitales al conector **HDMI/DVI IN** o **HDMI IN** (Para **22/26/32LF15R**) en el televisor.
- 2 No se necesita conexión de audio por separado. HDMI admite audio y video.

2. Cómo usar

- Encienda el decodificador digital. (Refiérase al manual de usuario del decodificador digital.)
- Seleccione la entrada de la fuente **HDMI/DVI** o **HDMI** (Para **22/26/32LF15R**) usando el botón **INPUT** del control remoto.

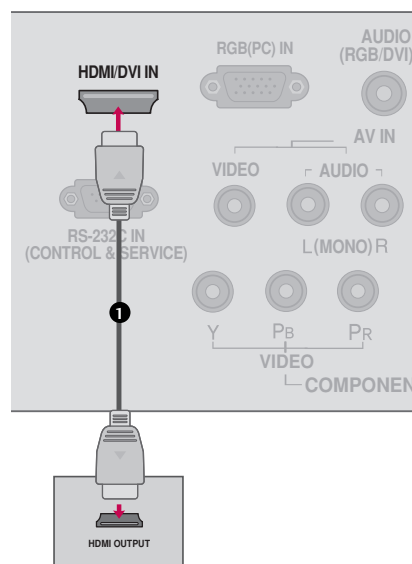

CONEXIONES DE EQUIPO EXTERNO

Para 26/32LF15R

Resolution	Horizontal Frequency(kHz)	Vertical Frequency(Hz)
720x480	31,47	59,94
	31,50	60,00
720x576	31,25	50,00
1 280x720	44,96	59,94
	45,00	60,00
	37,50	50,00
1 920x1 080 entrelazado	33,72	59,94
	33,75	60,00
	28,125	50,00
1 920x1 080 progresivo	67,432	59,94
	67,50	60,00
	56,25	50,00
	27,00	24,00
	33,75	30,00

Para 22LG30R/C, 22LF15R

Resolución	Frecuencia Horizontal(kHz)	Frecuencia Vertical(Hz)
720x480 progresivo	31,47	59,94
	31,50	60,00
720x576 progresivo	31,25	50,00
1 280x720 progresivo	44,96	59,94
	45,00	60,00
	37,50	50,00
1 920x1 080 entrelazado	33,72	59,94
	33,75	60,00
	28,125	50,00
1 920x1 080 progresivo	67,432	59,94
	67,50	60,00
	56,25	50,00



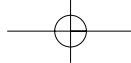

CONEXIONES DE EQUIPO EXTERNO

Conexión de DVI a HDMI (Excepto 22/26/32LF15R)

1. Cómo conectar

- 1 Conecte la salida de DVI del decodificador digital al puerto de **HDMI/DVI IN** en la unidad.
- 2 Conecte las salidas de audio del decodificador al puerto de **AUDIO (RGB/DVI) IN** en la unidad.

2. Cómo usar

- Encienda el decodificador digital. (Refiérase al manual de usuario del decodificador digital.)
- Seleccione la entrada de la fuente de **HDMI/DVI** usando el botón de **INPUT** del control remoto.

! NOTA

- ▶ Un cable o adaptador DVI para HDMI es requerido para esta conexión. DVI no soporta audio, es necesaria una conexión de audio separada.

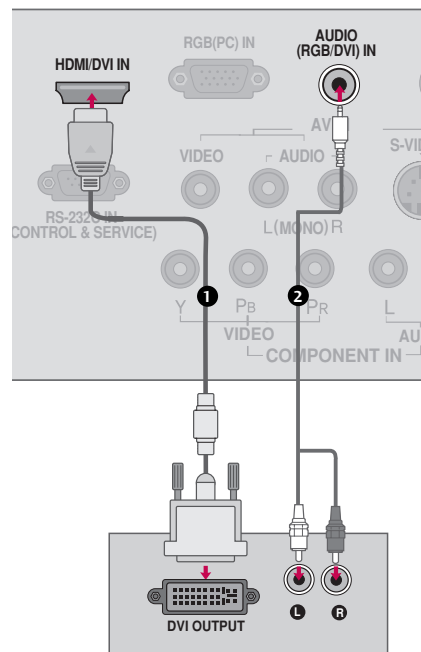

CONFIGURACIÓN DEL AUDÍFONO Excepto 26/32LF15R

Puede escuchar el sonido a través del auricular.

1. Cómo conectar

- 1 Enchufe el audífono al conector.
- 2 Para ajustar el volumen del audífono, presione el botón **VOL** ◀ o ▶. Si presiona el botón **MUTE**, se desactiva el sonido del audífono.

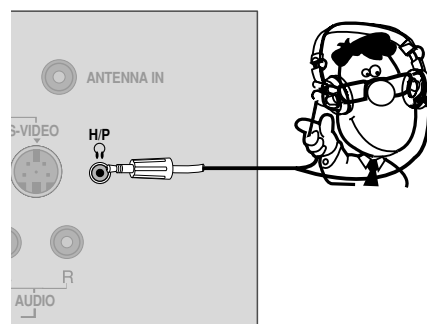

INSTALACIÓN DEL DVD

Conexión de componente

1. Cómo conectar

- 1 Conecte las salidas de video (Y, PB, PR) del DVD a los puertos de **COMPONENT IN VIDEO** en la unidad. Haga coincidir los colores de los conectores (Y = Verde, PB = Azul, PR = Rojo).
- 2 Conecte las salidas de audio del DVD a los puertos de **COMPONENT IN AUDIO** en la unidad.

2. Cómo usar

- Encienda el reproductor de DVD, inserte un DVD.
- Seleccione la entrada de la fuente **Componente** usando el botón **INPUT** del control remoto.
- Refiérase al manual de usuario del reproductor de DVD para seguir las instrucciones.

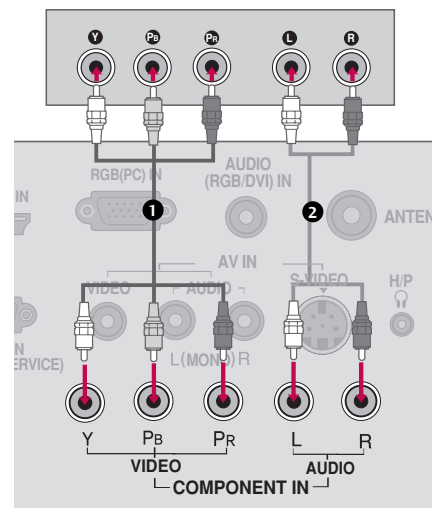

CONEXIONES DE EQUIPO EXTERNO

Puertos de la Entrada de Componente

Puede obtener una mejor calidad de imagen si conecta el reproductor de DVD a los puertos de la entrada del componente como la imagen mostrada.

Puertos de Componente en la TV	Y	P _B	P _R
Puertos de la salida del reproductor de DVD	Y	P _B	P _R
	Y	B-Y	R-Y
	Y	C _b	C _r
	Y	P _b	P _r

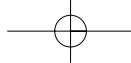

CONEXIONES DE EQUIPO EXTERNO

Conexión de S-Video (Excepto 22/26/32LF15R)

1. Cómo conectar

- 1 Conecte la salida de S-VIDEO del DVD a la entrada de **S-VIDEO** en la unidad.
- 2 Conecte las salidas de audio del DVD a los puertos de la entrada de **AUDIO** en la unidad.

2. Cómo usar

- Encienda el reproductor de DVD, inserte un DVD.
- Seleccione la entrada de la fuente **AV** usando el botón **INPUT** del control remoto.
- Refiérase al manual de usuario del reproductor de DVD para seguir las instrucciones.

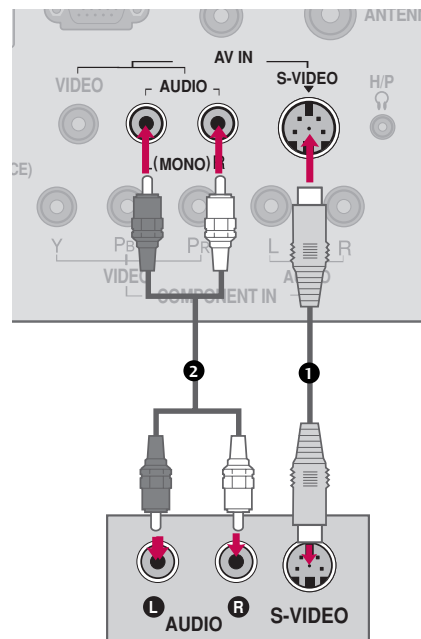

Conexión HDMI

1. Cómo conectar

- 1 Conecte la salida de HDMI del DVD al puerto de **HDMI/DVI IN** o **HDMI IN** (Para 22/26/32LF15R) en la unidad.
- 2 No se necesita conexión de audio por separado. HDMI admite audio y video.

2. Cómo usar

- Seleccione la entrada de la fuente **HDMI/DVI** o **HDMI** (Para 22/26/32LF15R) usando el botón **INPUT** del control remoto.
- Refiérase al manual de usuario del reproductor de DVD para seguir las instrucciones.

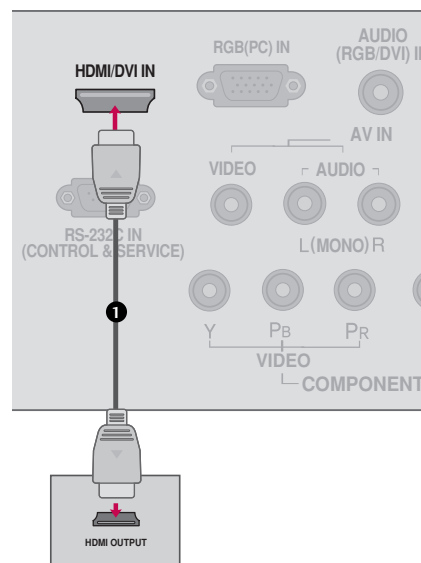

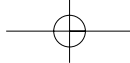

INSTALACIÓN DEL VCR

- Para evitar ruido en la imagen (interferencia), deje una distancia adecuada entre el VCR y la TV.
- Si el formato de imagen es de 4:3, las imágenes congeladas en los lados de la pantalla se pueden quedar visibles permanentemente. Este fenómeno es común para todos los televisores y no lo cubre la garantía.

Conexión de la antena

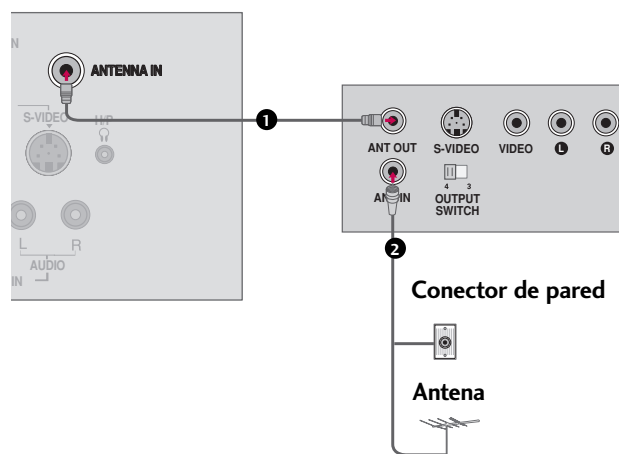

1. Cómo conectar

- 1 Conecte el conector de la antena exterior de RF del VCR al conector de la **ANTENNA IN** del televisor.
- 2 Conecte el cable de antena al puerto de la antena RF del VCR.

2. Cómo usar

- Ponga el interruptor de salida del VCR en 3 ó 4 y luego sintonice el televisor en el mismo número de canal.
- Inserte una cinta de video en el VCR y presione el botón AUDIO PLAY del VCR. (Vea el manual de usuario del VCR).



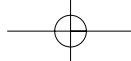

CONEXIONES DE EQUIPO EXTERNO

Cuando lo conecta con el cable RCA

1. Cómo conectar

- 1 Conecte las salidas de **AUDIO/VIDEO** entre la TV y el VCR. Coincida los colores de salidas (Video = amarillo, Audio izquierdo = blanco, Audio derecho = rojo)

2. Cómo usar

- Inserte una cinta de video en el VCR y presione el botón **PLAY** del VCR. (Vea el manual de usuario del VCR.)
- Seleccione la entrada de la fuente **AV** usando el botón **INPUT** del control remoto.

! NOTA

- ▶ Si ud. tiene un VCR monofónico, conecte el cable de audio de VCR al puerto **AUDIO L(MONO)** de la unidad.

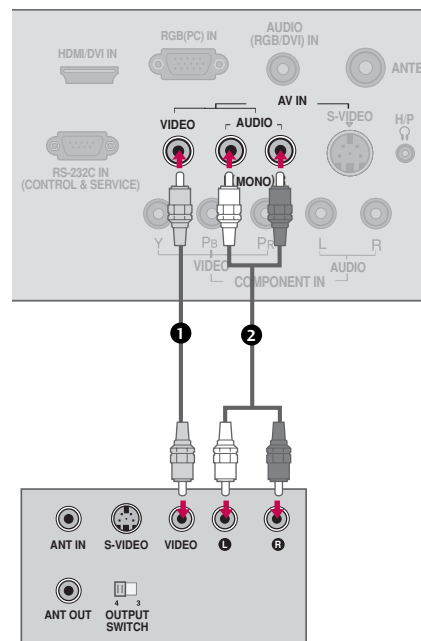

Conexión de S-Video (Excepto 22/26/32LF15R)

1. Cómo conectar

- 1 Conecte la salida de S-VIDEO del VCR a la entrada de **S-VIDEO** en la unidad.
- 2 Conecte las salidas de audio del VCR a los puertos de **AUDIO** de la unidad.

2. Cómo usar

- Inserte una cinta de video en el VCR y presione el botón **PLAY** del VCR. (Vea el manual de usuario del VCR.)
- Seleccione la entrada de la fuente **AV** usando el botón **INPUT** del control remoto.

! CUIDADO

- ▶ Si los dos puertos de S-VIDEO y VIDEO están conectados al S-VHS VCR simultáneamente, sólo el S-VIDEO puede ser recibido.

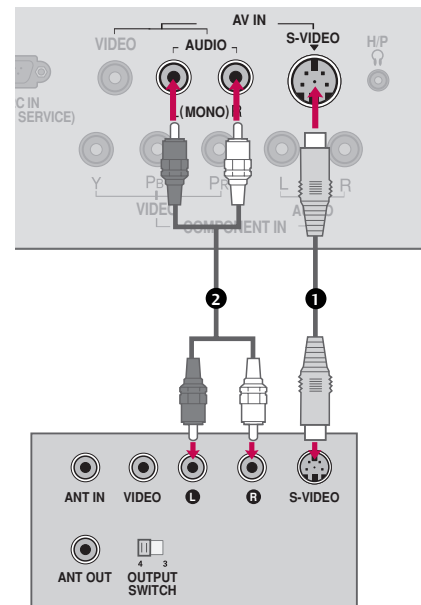

! CUIDADO

- ▶ S-Video proporciona mejor calidad que la compuesta. Utilícela cuando esté disponible.

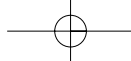

INSTALACIÓN DE LA PC Para 22LG30R/C

Esta TV proporciona la capacidad de Plug and Play, significa que la PC se ajusta automáticamente a los ajustes de la TV.

Conexión VGA (D-Sub de 15 pins)

1. Cómo conectar

- 1 Conecte la salida de VGA de la PC al puerto de **RGB (PC) IN** en la unidad.
- 2 Conecte las salidas de audio de la PC al puerto de **AUDIO (RGB/DVI) IN** en la unidad.

2. Cómo usar

- Encienda la PC y la unidad.
- Seleccione la fuente de entrada del **RGB PC** en el televisor con el botón de **INPUT** en el control remoto.

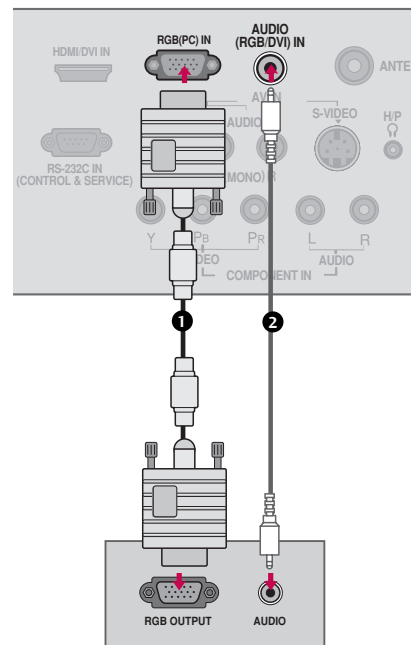

Conexión de DVI a HDMI

1. Cómo conectar

- 1 Conecte la salida de DVI de la PC al puerto de **HDMI/DVI IN** en la unidad.
- 2 Conecte las salidas de audio de la PC al puerto de **AUDIO (RGB/DVI) IN** en la unidad.

2. Cómo usar

- Encienda la PC y la unidad.
- Seleccione la entrada de la fuente **HDMI/DVI** usando el botón **INPUT** del control remoto.

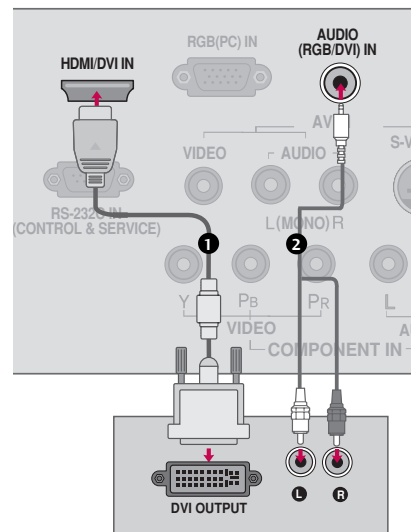

CONEXIONES DE EQUIPO EXTERNO

! NOTAS

- ▶ Nosotros le recomendamos que use 1 680 x 1 050 para el modo PC, esto le ofrecerá la mejor calidad de imagen.
- ▶ Para disfrutar de una imagen y sonido intensos, conecte el PC a la TV.
- ▶ Evite mantener una imagen fija en la pantalla de TV durante largos periodos de tiempo. La imagen fija puede quedarse impresa permanentemente en la pantalla; utilice un salvapantallas siempre que sea posible.
- ▶ Conecte el PC al puerto RGB (PC) de la TV; cambie a una resolución acorde con la del PC.
- ▶ Es posible experimentar interferencias relacionadas con la resolución, patrones verticales, contraste o brillo en modo PC. Cambie el modo del PC a otra resolución o modifique frecuencia de refresco, o ajuste el brillo y contraste en el menú hasta que la imagen sea clara. Si no es posible modificar la frecuencia de refresco de la tarjeta gráfica del PC, cambie la tarjeta o consulte al fabricante de la misma.
- ▶ La entrada de sincronización para la frecuencia horizontal y vertical están separadas.
- ▶ Conecte el cable de audio desde el PC a la entrada de audio de la TV. (Los cables de audio no están incluidos con la TV).
- ▶ Si utiliza un cable RGB-PC demasiado largo, podría experimentar interferencias en pantalla. Recomendamos usar un cable de menos de 5m. Este proporcionará la mejor calidad de imagen.

Resolución de Despliegue (RGB PC)

Resolución	Frecuencia Horizontal(kHz)	Frecuencia Vertical(Hz)
640x480	31,469	59,94
800x600	37,879	60,317
1 024x768	48,363	60,004
1 280x1 024	63,668	59,895
1 680x1 050	65,290	59,954

AJUSTE ESTÉREO EXTERNO Para 26/32LF15R

Utilice esta función para conectar un amplificador externo o añadir un subwoofer a su sistema de sonido envolvente.

- 1 Conecte la toma de entrada del amplificador estéreo a la toma **VARIABLE AUDIO OUT** de la TV.
- 2 Configure sus altavoces a través de su amplificador analógico estéreo, según las instrucciones incluidas con el amplificador.

! NOTA

- ▶ Al conectar con un equipo de audio externo, como amplificadores o altavoces, por favor, apague los altavoces de la TV.
- ▶ Seleccione **Variable Out** (salida variable) en el menú Audio para conectar las tomas **VARIABLE AUDIO OUT**. (▶ p.62)

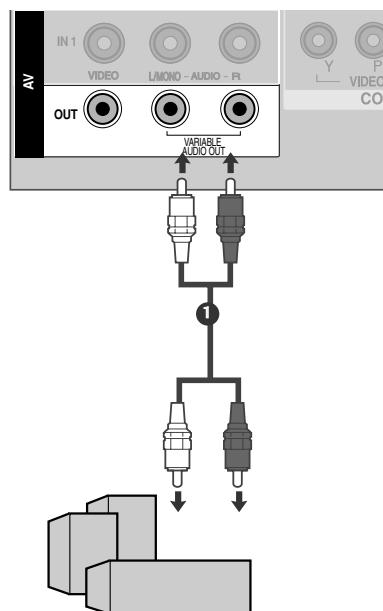

CONEXIONES DE EQUIPO EXTERNO

CONEXIONES DE EQUIPO EXTERNO

AJUSTE DE LA SALIDA AV OUT Para 26/32LF15R

El aparato de TV tiene una capacidad de salida de señal especial que le permite acoplar una segunda TV o monitor.

- 1 Conecte la segunda TV o el monitor a la toma **AV OUT** de la TV.
- 2 Consulte el Manual de funcionamiento de la segunda TV o el monitor para obtener mayor información relativa al ajuste de entrada de los dispositivos.

! NOTA

- ▶ Las fuentes de entrada Component (por componentes) y HDMI no pueden utilizarse para la salida AV.
- ▶ Recomendamos utilizar las tomas AV OUT para grabaciones VCR.

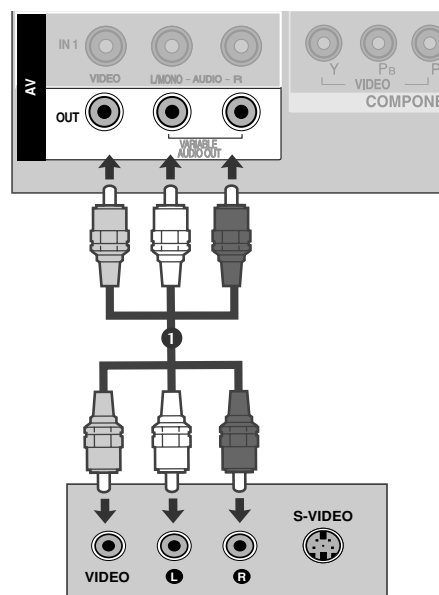

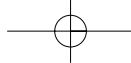

CONFIGURACIÓN DE PANTALLA PARA EL MODO PC

Configuración automática (sólo modo RGB PC) (Excepto 22/26/32LF15R)

Ajusta automáticamente la posición y minimiza la fluctuación de la imagen. Aunque la imagen no sea aún correcta, su configuración está funcionando, pero necesita más ajustes.

Configuración automática

Esta función sirve para ajustar automáticamente la posición de la pantalla, el reloj y la fase. La imagen visualizada se volverá inestable durante algunos segundos mientras el proceso de auto-configuración se encuentra activo.

1 Pulse el botón **MENU** y después use el botón ▲ o ▼ para seleccionar el menú **Imagen**.

2 Pulse el botón ► y después use el botón ▲ o ▼ para seleccionar **Pantalla**.

3 Pulse el botón ► y después use el botón ▲ o ▼ para seleccionar **Config. Auto**.

4 Presione el botón ► para iniciar la **Config. Auto**.

- Al finalizar la **Config. Auto**, aparecerá en la pantalla el mensaje **OK**.
- Si la posición de la imagen aún no es correcta, intente de nuevo el ajuste automático.

5 Si la imagen RGB PC aún necesitase ajustes tras el ajuste automático, podrá utilizar la **Config. Manual**.

6 Presione el botón **MENU** para regresar al menú previo.

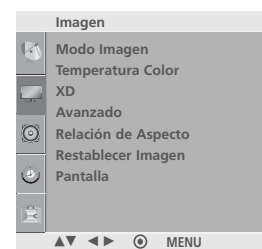

1

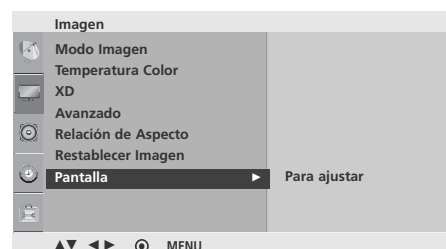

2



3 4



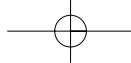

CONEXIONES DE EQUIPO EXTERNO

■ Para 22LG30R/C

Config. Manual - Ajuste de las funciones de pantalla Fase, Reloj, Posicion (sólo modo RGB PC)

Si la imagen no fuese clara tras el ajuste automático, especialmente si los caracteres fluctuaran, ajuste la imagen en fase manual.

Con la función Reloj en

COMPONENT (480entrelazado/480progresivo/576entrelazado/576progresivo/720progresivo/1080entrelazado/1080progresivo), HDMI (480progresivo/576progresivo/720progresivo/1080entrelazado/1080progresivo), no puede utilizarse Fase.

Reloj La función sirve para minimizar la apariencia de barras o rayas verticales visibles en el fondo de pantalla. Igualmente cambiará el tamaño horizontal de la pantalla.

Fase La función le permite eliminar cualquier ruido horizontal y limpiar o aportar más nitidez a la imagen de los caracteres.

■ Para 22/26/32LF15R

Config. Manual - Ajuste de las funciones de pantalla Posicion

Si la imagen no fuese clara tras el ajuste automático, especialmente si los caracteres fluctuaran, ajuste la imagen en fase manual.

Con la función Reloj, no puede utilizarse Fase.

1 Pulse el botón **MENU** y después use el botón ▲ o ▼ para seleccionar el menú **Imagen**.

2 Pulse el botón ► y después use el botón ▲ o ▼ para seleccionar **Pantalla**.

3 Pulse el botón ► y después use el botón ▲ o ▼ para seleccionar **Config. Manual**.

4 Pulse el botón ► y después use el botón ▲ o ▼ para seleccionar **Fase, Reloj, H-Posicion, V-Posicion**.

5 Presione el botón ◀ o ▶ para realizar los ajustes adecuados.

6 Presione el botón **MENU** para regresar al menú previo.

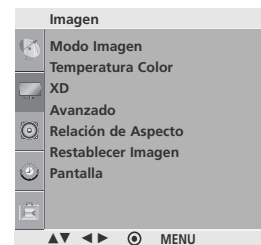

1

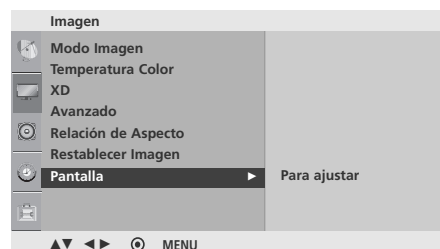

2



3 4 5



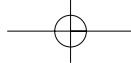

Inicialización (Restablecer el valor original de fábrica)

Esta función opera en el modo actual.
Para iniciar el valor ajustado.

1 Pulse el botón **MENU** y después use el botón ▲ o ▼ para seleccionar el menú **Imagen**.

2 Pulse el botón ► y después use el botón ▲ o ▼ para seleccionar **Pantalla**.

3 Pulse el botón ► y después use el botón ▲ o ▼ para seleccionar **Reajuste**.

4 Presione el botón ►.

5 Presione el botón **MENU** para regresar al menú previo.

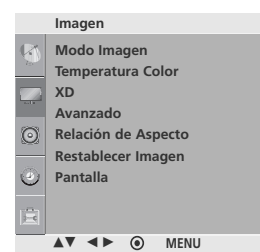

1

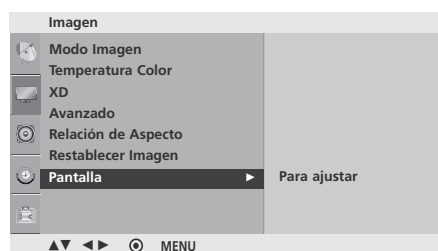

2

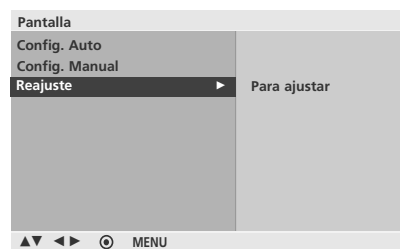

3 4



VER LA TV / CONTROL DE CANAL

FUNCIONES DE LOS BOTONES DEL CONTROL REMOTO

Cuando use el control remoto dirija el sensor del control remoto hacia panel frontal de la TV.

VER LA TV / CONTROL DE CANAL

<p>MTS Selecciona el sonido MTS: Mono, Estereo o SAP. ► p.65</p> <p>A.PROG (AUTO PROGRAM) Búsquedas para los canales disponible. ► p.38</p> <p>MEMORY/ERASE Memoriza o borra el canal seleccionado. ► p.39</p> <p>CAPTION Selecciona el modo de subtítulos. ► p.64</p>	
<p>CANAL ARRIBA/ABAJO Selecciona los canales disponibles encontrados durante la escaneada manual.</p> <p>VOLUMEN SUBIR/BAJAR Aumenta/disminuye el nivel de sonido.</p> <p>THUMBSTICK (Arriba/Abajo/Izquierda/Derecha/ENTER) Le permite navegar a través de los menús en la pantalla y ajustar el sistema de acuerdo a sus preferencias.</p>	
<p>MENU Selecciona un menú.</p> <p>Q.VIEW Regresa al último canal visto.</p> <p>SLEEP Programa el temporizador para dormir. ► p.68</p> <p>PICTURE Ajusta la imagen establecida por la fábrica dependiendo de el ambiente de visualización. ► p.45</p> <p>SOUND Para seleccionar el sonido apropiado de acuerdo al programa. ► p.58</p> <p>RATIO Selecciona su formato de imagen deseado. ► p.44</p>	

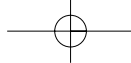

POWER Enciende su TV o deja cualquier otro equipo programado encendido o apagado dependiendo del modo.

TV En las fuentes de entrada AV, Component, RGB PC y HDMI/DVI, la pantalla vuelve al último canal de TV.

INPUT Los modos de entrada externa se dan rotación en secuencia regular: TV, AV, Component, RGB PC y HDMI/DVI.

Botones Numerados

MUTE Enciende y apaga el sonido. ► **p.36**

FAV Se desplaza a través de los canales programados favoritos. ► **p.42**

VER LA TV / CONTROL DE CANAL

Colocando las Baterías

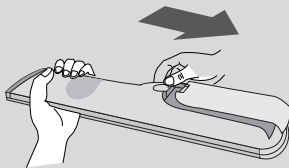

- Abra la tapa del compartimiento de las baterías en la parte posterior e instale las baterías con la polaridad correcta. (+con +, -con -)
- Instale dos baterías de 1,5 Vcc tipo AAA. No mezcle las baterías nuevas con las usadas.
- Cierre la tapa.



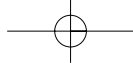

VER LA TV / CONTROL DE CANAL

ENCENDIENDO LA TV

- 1 Primero conecte el cordón de alimentación correctamente.
En este momento, la TV se cambia al modo de espera.
 - En el modo de espera para encender la TV, presione los botones ϕ /I, **INPUT** o **CH** (\blacktriangle o \blacktriangledown) de la TV o presione los botones **POWER**, **INPUT**, **CH** (\blacktriangle o \blacktriangledown), **números (0~9)** del control remoto.

! NOTA

- ▶ Si usted va a estar ausente en vacaciones, desconecte el TV del tomacorriente.

Guía para la instalación.

Si se aparece la OSD (On Screen Display) en la pantalla después de la sintonización de TV, ud.puede ajustar el **Idioma(Language)**, **Ubicación** y **Sinto. Auto**.

Nota:

- a. Se desaparecerá automáticamente aproximadamente en 40 segundos si no se presiona ningún botón.
- b. El modo "En tienda" sólo para la exhibición en la tienda y no es para el uso general de usuario.
- c. "El modo "Casa" es la condición óptima para la ambiente de casa, y es el modo principal de TV.
- d. "El modo "En tienda" es la condición óptima para la ambiente de tienda. Si el usuario modifica el dato de la calidad de imagen, el modo "En tienda" inicializa la calidad de imagen del producto que esta instalado por nosotros después de un cierto periodo del tiempo.
- e. Los modos(Casa, En tienda) se pueden cambiar por aplicar Modo de Fábrica en el menu Opción.

AJUSTE DEL CANAL

- 1 Presione el botón **CH** (\blacktriangle o \blacktriangledown) o de **NÚMERO** para seleccionar un número del canal.

AJUSTE DEL VOLUMEN

Ajuste el volumen según su preferencia personal.

- 1 Presione el botón **VOL** (\blacktriangleleft o \blacktriangleright) para ajustar el volumen.
- 2 Si ud. quiere apagar el sonido, presione el botón **MUTE**.
- 3 Ud. puede cancelar esta función presionando el botón the **MUTE** o **VOL** (\blacktriangleleft o \blacktriangleright).



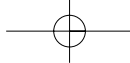

SELECCIÓN Y AJUSTE DEL MENÚ PANTALLA

El OSD (On Screen Display, Despliegue En la Pantalla) de su TV puede ser un poco diferente que este manual.

- 1 Presione el botón **MENU** y enseguida presione los botones ▲ o ▼ para desplegar cada menú.
- 2 Presione el botón ► y enseguida presione los botones ▲ ▼ ◀ ▶ para seleccionar un ítem del menú.

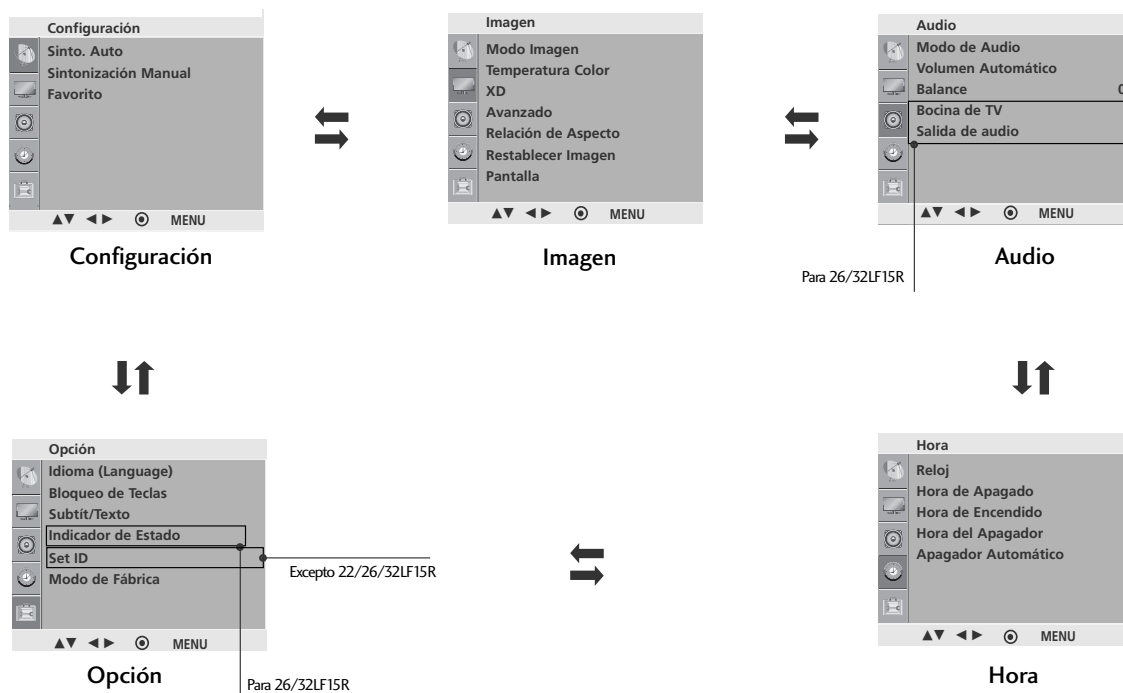

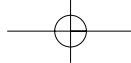

VER LA TV / CONTROL DE CANAL

BÚSQUEDA DE CANALES

Sinto. Auto: Búsqueda de canales

El Sinto. Auto debe memorizar todos los canales activos en su área antes de poder usar la TV.

Hay dos maneras de almacenar canales en la memoria de la TV. Y ud. también puede usar.

Una se llama **Sinto. Auto** y la otra se llama **Sintonización Manual**.

En el modo **Sinto. Auto**, la TV memorizará los canales en el orden numérico. Si hay canales que ud. quiere agregar o eliminar adicionalmente, ud. puede agregar o eliminar manualmente estos canales con **Sintonización Manual**.

- Repita Sinto. Auto si la TV está movida a otra localidad.
- Sinto. Auto buscará los canales sólo por el puerto de la antena.
- Si los números de los canales para la emisión de TV o para el cable de TV están duplicados es decir, los canales diferentes tienen mismo número, presione otra vez los botones de mismo número para mover entre:



(Por ejemplo, presione 17 para ir al canal, y presione 17 otra vez para ir al canal duplicado.)

- 1 Presione el botón **A.PROG.** Así **Sinto. Auto** empezará a buscar los canales. Si ud. quiere parar la sintonización automática, presione el botón **MENU**. Sólo los canales encontrados en este momento están memorizados.

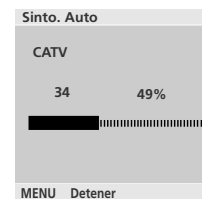

- También ud. puede hacer el **Sinto. Auto** con el menú **Configuración**.



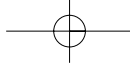

Sintonización Manual: Agregar/Eliminar los Canales

Ud. puede agregar o eliminar los canales de la escaneada manual de los canales.

- 1 Use el botón **CH ▲ ▼** o de **NÚMERO** para seleccionar el número de canal que ud. quiere agregar o eliminar.
- 2 Presione el botón **MEMORY/ERASE**.
- 3 Presione el botón **MEMORY/ERASE** para seleccionar **Memoria o Borrar**.
- 4 Presione el botón **ENTER** para regresar a la TV donde estaba viendo.

■ También ud. puede hacer el **Sintonización Manual** con el menú **Configuración**.

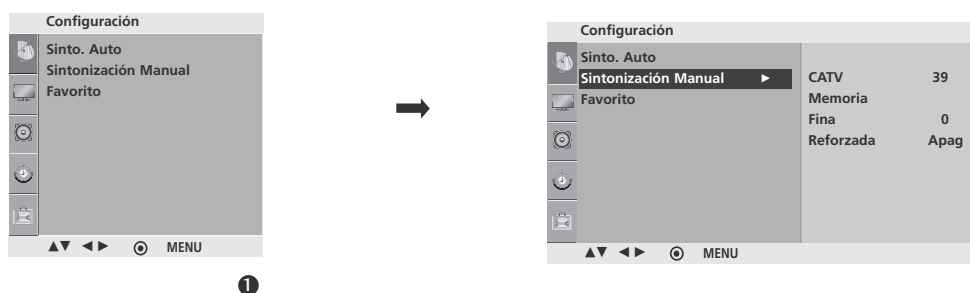

VER LA TV / CONTROL DE CANAL

AJUSTE FINO DE SINTONIZACIÓN

Normalmente la sintonización fina sólo es necesaria en caso de una mala recepción.

1 Presione el botón **MENU** y luego presione el botón ▲ o ▼ para seleccionar el menú **Configuración**.

2 Presione el botón ► y luego presione el botón ▲ o ▼ para seleccionar **Sintonización Manual**.

3 Presione el botón ► y luego presione el botón ▲ o ▼ para seleccionar **Fina**.

4 Presione el botón ◀ o ▶ para ajustar la imagen a su gusto.

5 Presione el botón **ENTER** para almacenarlo.

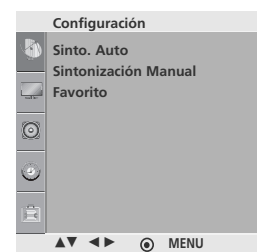

1

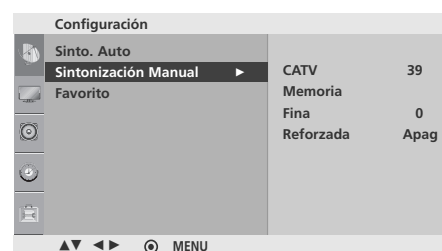

2

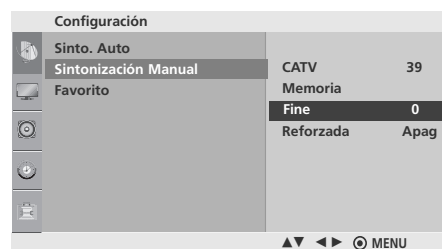

3 4

AMPLIFICADOR

Si la recepción es débil, seleccione Enc. en **Reforzada**
 Cuando la señal sea fuerte, seleccione la opción "Apag".

- 1 Presione el botón **MENU** y luego presione el botón ▲ o ▼ para seleccionar el menú **Configuración**.
- 2 Presione el botón ► y luego presione el botón ▲ o ▼ para seleccionar **Sintonización Manual**.
- 3 Presione el botón ► y luego presione el botón ▲ o ▼ para seleccionar **Reforzada**.
- 4 Presione los botones ◀ o ► para seleccionar **Enc.** o **Apag**.
- 5 Presione el botón **MENU** para regresar al menú previo.



1

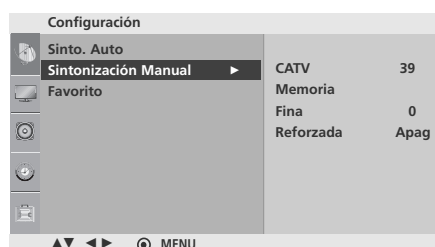

2

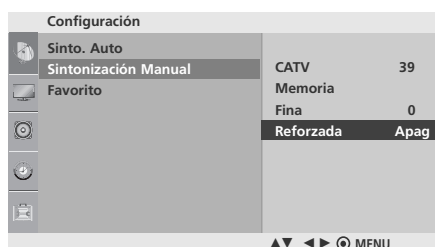

3 4

VER LA TV / CONTROL DE CANAL

AJUSTE DE CANALES FAVORITOS

Esta función le permitirá seleccionar directamente sus programas favoritos.

Presione repetidamente el botón FAV para seleccionar programas favoritos guardados.

1 Presione el botón **MENU** y luego presione el botón **▲** o **▼** para seleccionar el menú **Configuración**.

2 Presione el botón **▶** y luego presione el botón **▲** o **▼** para seleccionar **Favorito**.

3 Presione el botón **▶** y luego presione el botón **▲** o **▼** para seleccionar la primera posición para el canal favorito.

4 Presione el botón **◀** o **▶** para ajustar el número de canal deseado para el primer canal favorito.

5 Repita los pasos del 3 al 5 para memorizar canales favoritos.

6 Presione el botón **MENU** para regresar al menú previo.



1

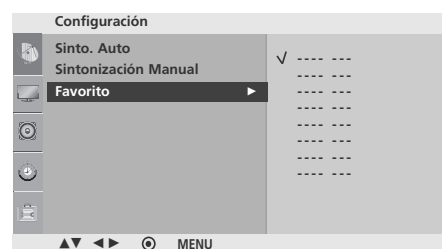

2 3 4

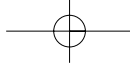

BLOQUEO DE CONTROLES

La TV puede ajustarse de tal forma que le sea necesario el mando a distancia para controlarla.

Esta función puede utilizarse para evitar el uso sin autorización.

Esta TV está programada para recordar qué opción fue establecida por última vez, incluso si se apaga la unidad.

1 Presione el botón **MENU** y luego presione el botón **▲** o **▼** para seleccionar el menú **Opción**.

2 Presione el botón **▶** y luego presione el botón **▲** o **▼** para seleccionar **Bloqueo de Teclas**.

3 Presione el botón **▶** y luego presione el botón **▲** o **▼** para seleccionar **Enc.** o **Apag.**

4 Presione el botón **MENU** para regresar al menú previo.

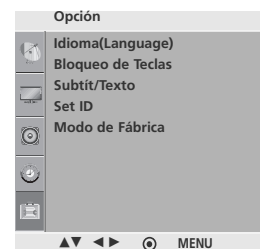

1

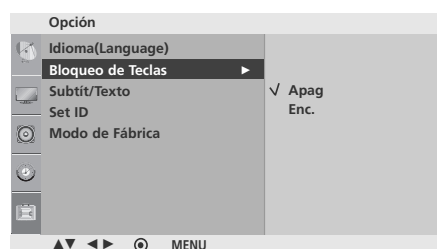

2 3

! NOTA

- ▶ En **Bloqueo de Teclas 'Enc.'**, si la unidad está apagada, presione el botón **INPUT** o **CH (▲ o ▼)** de la unidad o los botones de **POWER, INPUT, CH (▲ o ▼)**, o números del control remoto.
- ▶ Con **Bloqueo de Teclas Enc.**, se aparecerá **'Bloqueo de Teclas Enc.'** en la pantalla si cualquier botón del panel frontal ha presionado cuando mira la unidad.



CONTROL DE IMAGEN

TAMAÑO DE LA IMAGEN (CONTROL DE RELACION DE ASPECTO)

Esta característica le permite elegir la forma en la que aparece una imagen análoga con una relación de aspecto de 4:3 en el televisor. Cuando recibe una imagen análoga con una relación de aspecto de 4:3 en el televisor de 16:9, es necesario especificar cómo se mostrará la imagen.

- 22LG30R: Componente, RGB PC o HDMI fuente de entrada de relación de aspecto 4:3 ó 16:9.
- 22/26/32LF15R: Componente o HDMI fuente de entrada de relación de aspecto 4:3 ó 16:9.

! NOTA

- ▶ Si aparece una imagen fija en la pantalla durante un período de tiempo prolongado, es posible que la imagen se imprima en la pantalla y permanezca visible.

Este fenómeno es común para todos los fabricantes y no lo cubre la garantía. No obstante, luego de mirar un video que no ocupaba toda la pantalla, cualquier imagen posterior se disipará normalmente luego de unos minutos.

- 1 Presione el botón **RATIO** para seleccionar el formato de imagen deseado.

- Ud. también puede ajustar **Relación de Aspecto** en el menú **Imagen**.

• 16:9

La siguiente selección le permitirá ajustar la imagen horizontalmente, en proporción lineal, para llenar la pantalla completa (útil para la visualización de DVDs en formato 4:3).

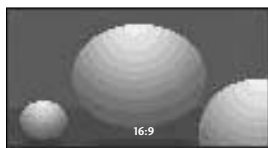

• 4:3

La siguiente selección le permitirá visualizar una imagen con formato original 4:3, y con barras grises a ambos lados, derecho e izquierdo.

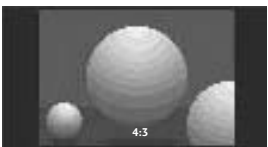

• Just Scan (Para 26/32LF15R)

La siguiente selección le permitirá disfrutar de la mejor calidad de imagen sin perder su alta resolución original.

Notas: Si existe ruido en la imagen original, podrá ver este ruido en el borde.

Just Scan La funciona sólo para fuentes de entrada por Componente(720p/1080i/1080p), HDMI(720p/1080i/1080p).

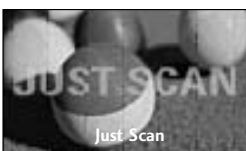

• Zoom1

La siguiente selección le permitirá disfrutar una imagen sin alteración, ocupando la pantalla por completo. Sin embargo, la parte superior e inferior de la imagen será cortada. Puede ajustar la proporción de aumento utilizando los botones ▲ o ▼.

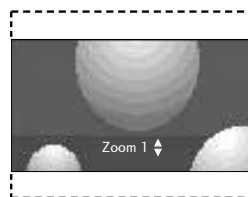

• Zoom2

Seleccione la función Zoom 2 cuando desee alterar la imagen, la ampliación hacia izquierda y derecha se cortará. La imagen adopta un compromiso entre la alteración y la cobertura de la pantalla.

Puede ajustar la proporción de aumento utilizando los botones ▲ o ▼.

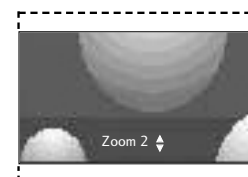

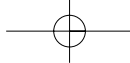

AJUSTES DE LA IMAGEN PRESTABLECIDA

Modo imagen - Presintonizada

La Modo imagen ajusta la TV para obtener el mejor aspecto de la imagen. Seleccione el valor preestablecido en el menú de Modo imagen basado en la categoría del programa.

Los ajustes **Intenso**, **Estándar**, **Cine**, **Deportes**, **Videojuegos** son preestablecidos en fábrica para lograr la mejor calidad de imagen, y no son ajustables.

- 1 Presione el botón **PICTURE** repetidamente para seleccionar la opción de configuración de la apariencia de imagen como está mostrada en la siguiente:

Intenso, **Estándar**, **Cine**, **Deportes**, **Videojuegos**
Usuario1 o **Usuario2**.

- 2 Presione el botón **ENTER** para regresar a la TV donde estaba viendo.

■ Usted también puede ajustar **Modo Imagen** desde el menú **Imagen**.

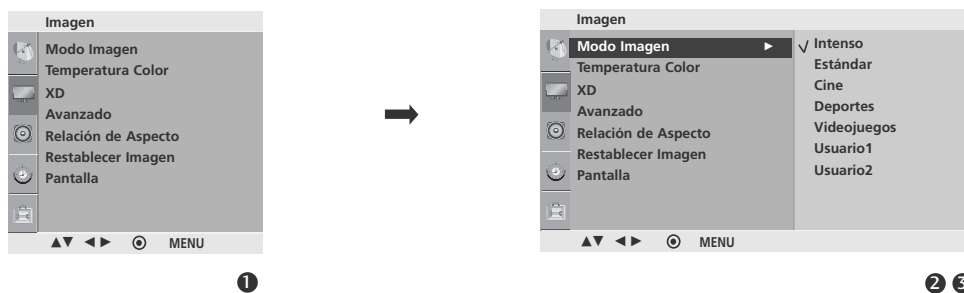

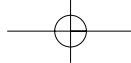

CONTROL DE IMAGEN

Control de tono de color automático (Fria/Medio/Cálida)

Seleccione la opción Fria para inicializar los valores (restablecer los ajustes por defecto).

Escoja uno de los tres ajustes de color automático. Ajústelo en Cálida para intensificar la gama de colores Cálida como el rojo, o ajuste Fria para disfrutar colores menos intensos como el incremento del azul.

Este menú se activa tras seleccionar las opciones 'Usuario 1' o 'Usuario 2' en el modo de imagen.

1 Pulse el botón **MENU** y después use el botón ▲ o ▼ para seleccionar el menú **Imagen**.

2 Pulse el botón ► y después use el botón ▲ o ▼ para seleccionar **Temperatura Color**.

3 Pulse el botón ► y luego presione el botón ▲ o ▼ para seleccionar **Fria**, **Medio** o **Cálida**.

4 Presione el botón **MENU** para regresar al menú previo.

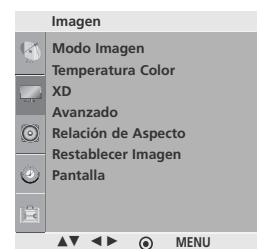

1

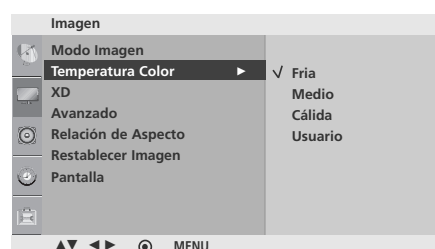

2 3



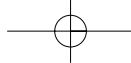

CONTROL MANUAL DE IMAGEN

Modo Imagen – Modo usuario

- Luz de fondo** Para controlar el brillo de la pantalla, ajuste el brillo del panel LCD.
- Contraste** Ajusta la diferencia entre los niveles de luz y oscuridad de la imagen.
- Brillo** Incrementa o reduce la cantidad de blanco en la imagen.
- Color** Ajusta la intensidad de todos los colores.
- Nitidez** Ajusta el nivel de la nitidez de los bordes entre zonas de imagen iluminadas y oscuras. Cuanto más bajo sea el nivel, más suave la imagen.
- Tinte** Ajusta el balance entre niveles de rojo y verde.

1 Pulse el botón **MENU** y después use el botón ▲ o ▼ para seleccionar el menú **Imagen**.

2 Pulse el botón ► y después use el botón ▲ o ▼ para seleccionar **Modo Imagen**.

3 Pulse el botón ► y después use el botón ▲ o ▼ para seleccionar **Usuario1** o **Usuario2**.

4 Pulse el botón ► y después use el botón ▲ o ▼ para seleccionar la opción de imagen deseada (**Luz de Fondo**, **Contraste**, **Brillo**, **Color**, **Nitidez** y **Tinte**).

5 Presione los botones ◀ o ▶ para realizar los ajustes adecuados.

6 Presione el botón **MENU** para regresar al menú previo.

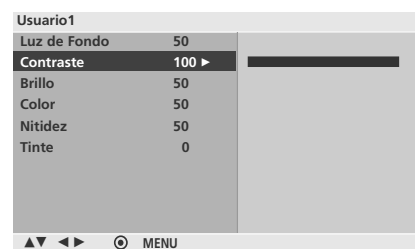
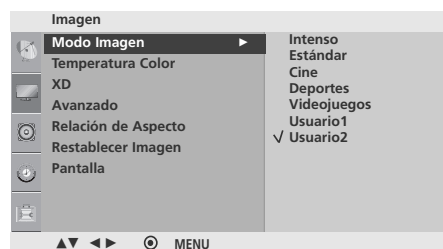
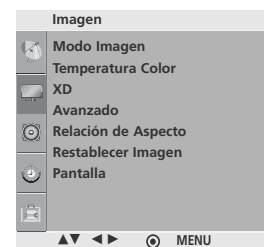

! NOTA

- ▶ No podrá ajustar el color, la nitidez ni el matiz en el modo RGB PC (Para 22LG30R/C).



CONTROL DE IMAGEN

Tono de color - Modo usuario

Para ajustar el rojo, verde y azul a cualquier temperatura de color que prefiera.

Este menú se activa tras seleccionar las opciones (Usuario 1 o Usuario 2) en el modo imagen.

- 1 Pulse el botón **MENU** y después use el botón **▲** o **▼** para seleccionar el menú **Imagen**.
- 2 Pulse el botón **▶** y después use el botón **▲** o **▼** para seleccionar **Temperatura Color**.
- 3 Pulse el botón **▶** y después use el botón **▲** o **▼** para seleccionar **Usuario**.
- 4 Pulse el botón **▶** y después use el botón **▲** o **▼** para seleccionar **Rojo**, **Verde** o **Azul**.
- 5 Presione los botones **◀** o **▶** para realizar los ajustes adecuados.
- 6 Presione el botón **MENU** para regresar al menú previo.

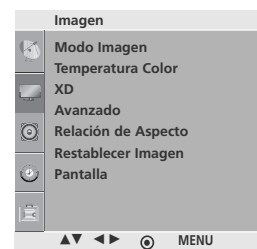

1

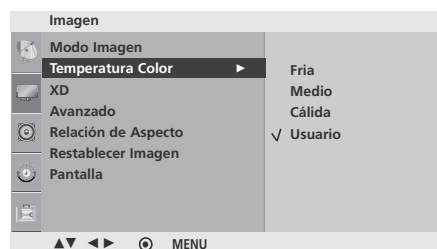

2 3

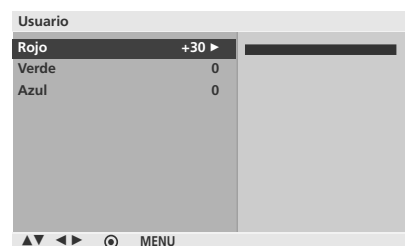

4



5

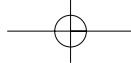

XD - TECNOLOGÍA DE MEJORA DE LA IMAGEN

XD es una tecnología de perfeccionamiento de imagen exclusiva de LG Electronics que permite desplegar una fuente HD a través de un avanzado procesador de algoritmo de señal digital.

Esta función no está disponible en el modo RGB PC (Para 22LG30R/C).

- 1 Pulse el botón **MENU** y después use el botón ▲ o ▼ para seleccionar el menú **Imagen**.
- 2 Pulse el botón ► y después use el botón ▲ o ▼ para seleccionar **XD**.
- 3 Pulse el botón ► y después use el botón ▲ o ▼ para seleccionar **Automático** o **Manual**.
- 4 Presione el botón **MENU** para regresar al menú previo.

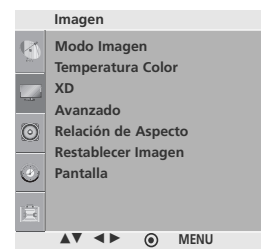

1

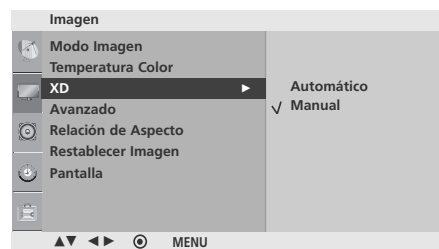

2 3

* Selección manual

Este menú se activa tras seleccionar las opciones 'Usuario 1' o 'Usuario 2' en el modo de imagen.

- 1 Pulse el botón ► y después use el botón ▲ o ▼ para seleccionar **Contraste XD**, **XD Color** o **NR XD**.
 - **Contraste XD**: Optimiza el contraste automáticamente de acuerdo al brillo de reflexión.
 - **XD Color** : Ajusta los colores de reflexión automáticamente para reproducir lo más cerca posible a los colores naturales.
 - **NR XD** : Remueve el ruido hasta el punto donde no se daña la imagen original.
- 2 Pulse el botón ► y después use el botón ▲ o ▼ para realizar los ajustes adecuados.
- 3 Presione el botón **MENU** para regresar al menú previo.

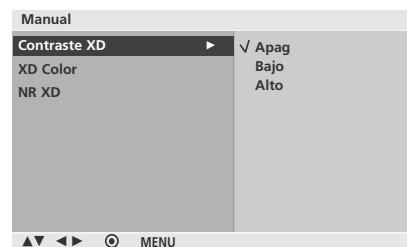

1 2



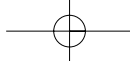

CONTROL DE IMAGEN

AVANZADO - GAMMA

Valores de gama altos presentan imágenes pálidas y valores de gama bajos muestran imágenes de contraste alto.

Esta función no está disponible en el modo RGB PC (Para 22LG30R/C).

1 Pulse el botón **MENU** y después use el botón ▲ o ▼ para seleccionar el menú **Imagen**.

2 Pulse el botón ► y después use el botón ▲ o ▼ para seleccionar **Avanzado**.

3 Pulse el botón ► y después use el botón ▲ o ▼ para seleccionar **Gamma**.

4 Pulse el botón ► y después use el botón ▲ o ▼ para seleccionar **Bajo**, **Medio** o **Alto**.

5 Presione el botón **MENU** para regresar al menú previo.

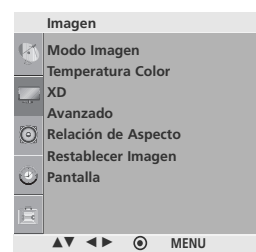

1

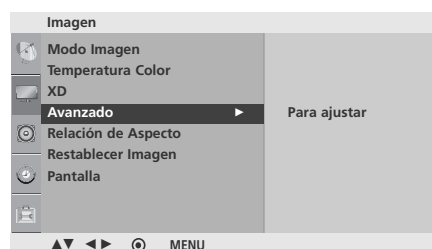

2 3

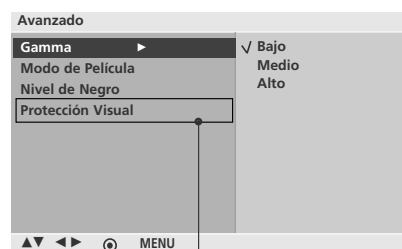

Para 26/32LF15R

4



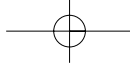

AVANZADO - MODO DE PELÍCULA

Configurar la TV para obtener la mejor calidad de imagen durante el visionado de películas.
Esta función opera sólo en modo de TV, AV, y Componente 480 entrelazado/576 entrelazado.

1 Pulse el botón **MENU** y después use el botón **▲** o **▼** para seleccionar el menú **Imagen**.

2 Pulse el botón **▶** y después use el botón **▲** o **▼** para seleccionar **Avanzado**.

3 Pulse el botón **▶** y después use el botón **▲** o **▼** para seleccionar **Modo de Película**.

4 Pulse el botón **▶** y después use el botón **▲** o **▼** para seleccionar **Enc.** o **Apag**.

5 Presione el botón **MENU** para regresar al menú previo.

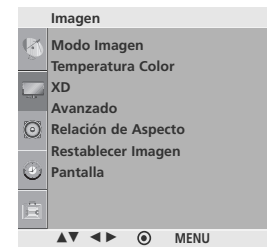

1

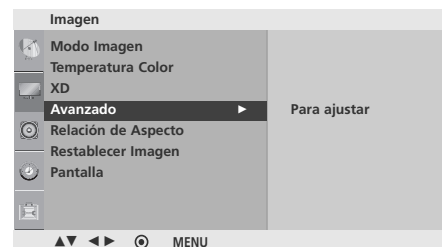

2 3

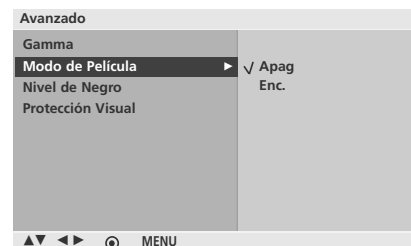

4



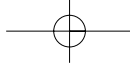

CONTROL DE IMAGEN

AVANZADO - NIVEL DE NEGRO

Al disfrutar de una película, esta función ajusta la TV para obtener la mejor calidad de imagen. Ajustando el contraste y el brillo de la pantalla mediante el nivel de negro de la pantalla.

- 1 Pulse el botón **MENU** y después use el botón ▲ o ▼ para seleccionar el menú **Imagen**.

- 2 Pulse el botón ► y después use el botón ▲ o ▼ para seleccionar **Avanzado**.

- 3 Pulse el botón ► y después use el botón ▲ o ▼ para seleccionar **Nivel de Negro**.

- 4 Pulse el botón ► y después use el botón ▲ o ▼ para seleccionar **Bajo** o **Alto**.

- **Bajo**

La reflexión de pantalla se pone más oscura.

- **Alto**

La reflexión de pantalla se pone más clara.

- 5 Presione el botón **MENU** para regresar al menú previo.

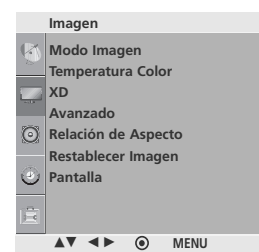

1

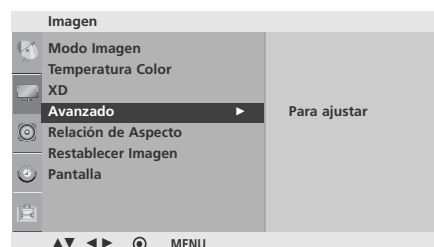

2 3

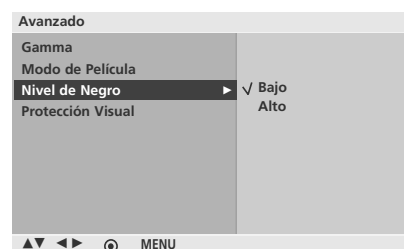

4



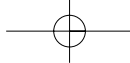

AVANZADO - PROTECCIÓN VISUAL Para 26/32LF15R

La función Protección Visual limita el brillo del LCD.

Reduce el deslumbramiento de los ojos rebajando el voltaje de la retroiluminación para reducir el brillo si el APL (nivel de imagen medio) es demasiado alto.

Al seleccionar un modo imagen (estándar, videojuegos, deportes, Usuario1 y Usuario2), puede activar esta función.

1 Pulse el botón **MENU** y después use el botón ▲ o ▼ para seleccionar el menú **Imagen**.

2 Pulse el botón ► y después use el botón ▲ o ▼ para seleccionar **Avanzado**.

3 Pulse el botón ► y después use el botón ▲ o ▼ para seleccionar **Protección Visual**.

4 Pulse el botón ► y después use el botón ▲ o ▼ para seleccionar **Apag o Enc..**

5 Presione el botón **MENU** para regresar al menú previo.

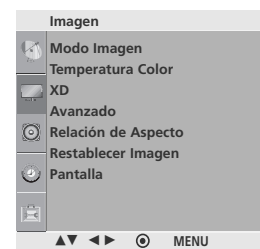

1

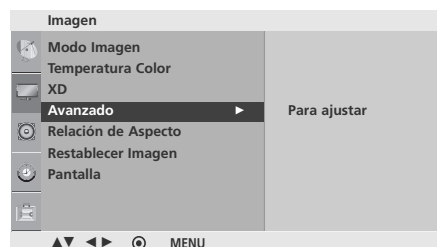

2 3

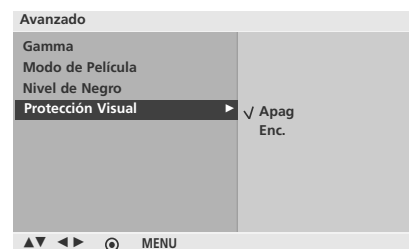

4



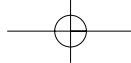

CONTROL DE IMAGEN

RESTABLECIMIENTO DE LA IMAGEN

Restablece la configuración de fábrica a los ajustes modo imagen, Temperatura color, XD, Avanzado, Relación de Aspecto.

- 1 Pulse el botón **MENU** y después use el botón ▲ o ▼ para seleccionar el menú **Imagen**.
- 2 Pulse el botón ► y después use el botón ▲ o ▼ para seleccionar **Restablecer Imagen**.
- 3 Presione el botón ► para inicializar el valor ajustado.
- 4 Presione el botón **MENU** para regresar al menú previo.

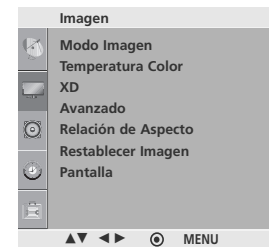

1

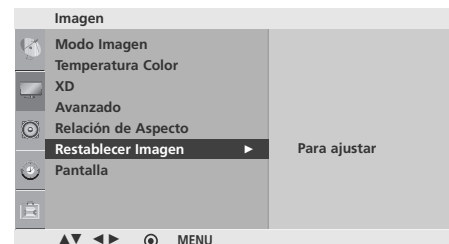

2 3



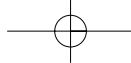

INDICADOR DE ENCENDIDO Para 26/32LF15R

Esta función le ayuda a ajustar el brillo del parpadeo del LED del sistema al encender el equipo.

1 Pulse el botón **MENU** y después use el botón ▲ o ▼ para seleccionar el menú **Opción**.

2 Pulse el botón ► y después use el botón ▲ o ▼ para seleccionar **Indicador de Estado**.

3 Pulse el botón ► para seleccionar **En espera** o **Encendido**.

4 Pulse el botón ► y después use el botón ▲ o ▼ para seleccionar **Enc.** o **Apag.**

5 Presione el botón **MENU** para regresar al menú previo.

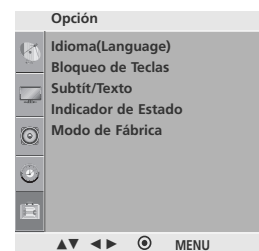

1

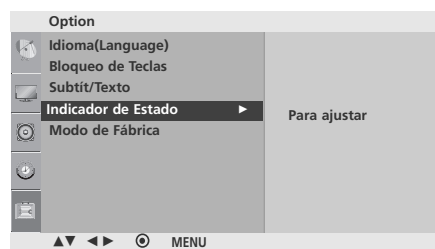

2 3

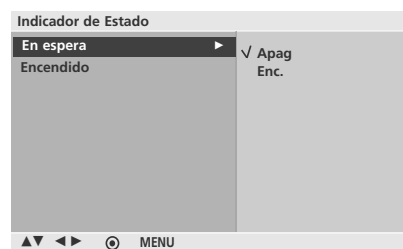

4



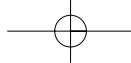

CONTROL DE IMAGEN

RESTABLECER AJUSTES DE FÁBRICA

Utilizar para restablecer rápidamente todas las opciones del menú a sus valores de fábrica originales.

1 Pulse el botón **MENU** y después use el botón ▲ o ▼ para seleccionar el menú **Opción**.

2 Pulse el botón ► y después use el botón ▲ o ▼ para seleccionar **Modo de Fábrica**.

3 Pulse el botón ► y después use el botón ◀ o ▶ para seleccionar **SÍ** o **NO**.

4 Presione el botón **MENU** para regresar al menú previo.

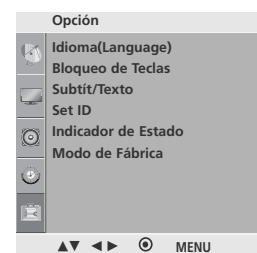

1

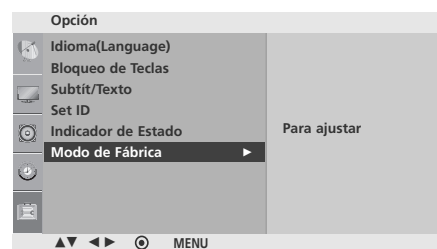

2

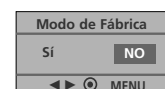

3



CONTROL DE SONIDO Y DE IDIOMA

NIVELADOR AUTOMÁTICO DE VOLUMEN (AUTOMÁTICO DE VOLUMEN)

El volumen automático mantiene al mismo nivel el volumen al cambiar de programa.

1 Pulse el botón **MENU** y después use el botón ▲ o ▼ para seleccionar el menú **Audio**.

2 Pulse el botón ► y después use el botón ▲ o ▼ para seleccionar **Volumen Automático**.

3 Pulse el botón ► y después use el botón ▲ o ▼ para seleccionar **Enc.** o **Apag**.

4 Presione el botón **MENU** para regresar al menú previo.

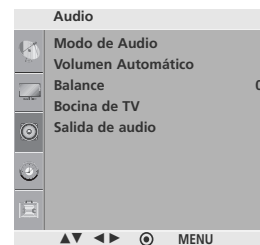

1

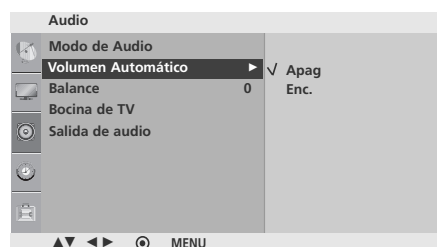

2 3

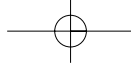

CONTROL DE SONIDO Y DE IDIOMA

AJUSTES DE SONIDO PREESTABLECIDOS (MODO DE AUDIO)

El modo de sonido le permite disfrutar del mejor sonido sin necesidad de realizar ajustes especiales, porque la TV establece las opciones de sonido más adecuadas basándose en el contenido del programa.

SRS TSXT(Para 26/32LF15R), Voz Clara(Para 26/32LF15R), Estándar, Música, Cine, Deportes o Videojuegos están preestablecidos como valores de fábrica para obtener una calidad de sonido óptima y no pueden ajustarse.

- 1 Presione el botón **SOUND** repetidamente, para seleccionar entre las siguientes opciones de sonido:
SRS TSXT(Para 26/32LF15R), Voz Clara(Para 26/32LF15R), Estándar, Música, Cine, Deportes, Videojuegos o **Usuario**.

- 2 Presione el botón **ENTER** para regresar a la TV donde estaba viendo.

■ Usted también puede ajustar **Modo de Audio** desde el menú **Audio**.

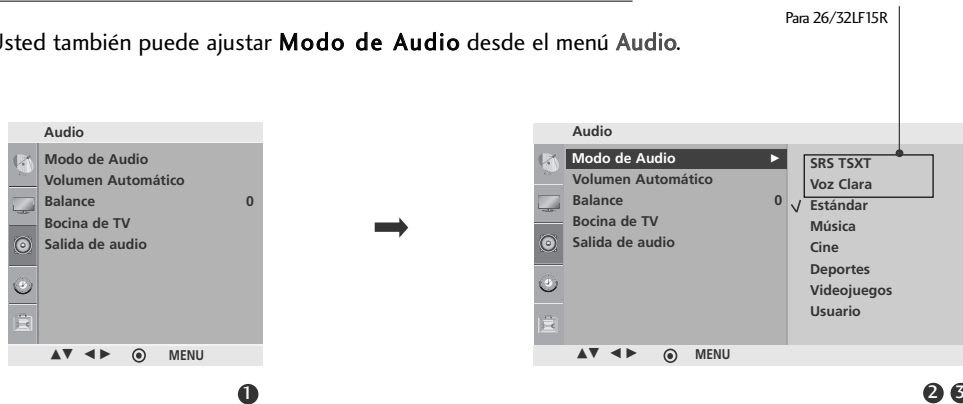

▶ **SRS** TruSurround XT es una marca comercial de SRS Labs, Inc.
▶ La tecnología TruSurround XT ha sido incorporada bajo licencia de SRS Labs, Inc.



AJUSTE DE SONIDO - MODO USUARIO

Ajuste del ecualizador de audio.

1 Pulse el botón **MENU** y después use el botón ▲ o ▼ para seleccionar el menú **Audio**.

2 Pulse el botón ► y después use el botón ▲ o ▼ para seleccionar **Modo de Audio**.

3 Pulse el botón ► y después use el botón ▲ o ▼ para seleccionar **Usuario**.

4 Presione el botón ►.

5 Seleccione una banda de frecuencia presionando el botón ◀ o ▶.
Ajuste el nivel de sonido deseado mediante los botones ▲ o ▼.

6 Presione el botón **MENU** para regresar al menú previo.

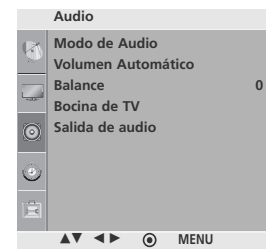

1

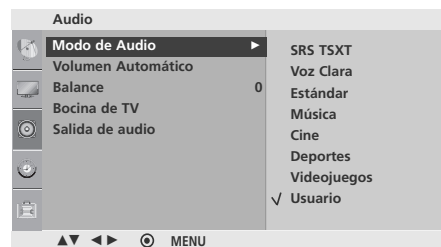

2 3 4

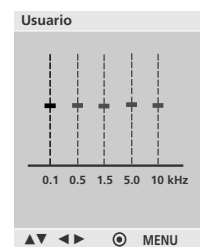

5

CONTROL DE SONIDO Y DE IDIOMA

AJUSTE DE BALANCE

Puede ajustar el balance de sonido de las bocinas a los niveles que desea ud.

1 Pulse el botón **MENU** y después use el botón ▲ o ▼ para seleccionar el menú **Audio**.

2 Pulse el botón ► y después use el botón ▲ o ▼ para seleccionar **Balance**.

3 Pulse el botón ► a continuación, los botones ◀ o ▶ para realizar los ajustes deseados.

4 Presione el botón **MENU** para regresar al menú previo.

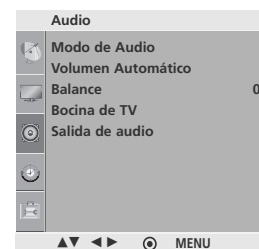

1



2 3

DISPOSICIÓN DE BOCINAS DE TV Para 26/32LF15R

Es posible ajustar el estado del altavoz interno.

En los modos TV, AV, COMPONENTE y HDMI, el audio del altavoz interno puede funcionar aun cuando no hay señal de vídeo.

Si desea utilizar un sistema externo hi-fi, apague los altavoces internos de la TV.

1 Pulse el botón **MENU** y después use el botón ◀ o ▶ para seleccionar el menú **Audio**.

2 Pulse el botón ▶ y después use el botón ◀ o ▶ para seleccionar **Bocina de TV**.

3 Pulse el botón ▶ y después use el botón ◀ o ▶ para seleccionar **Enc.** o **Apag**.

4 Presione el botón **MENU** para regresar al menú previo.

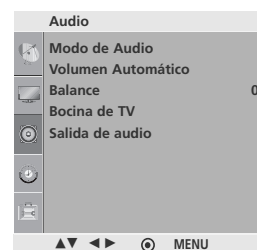

1

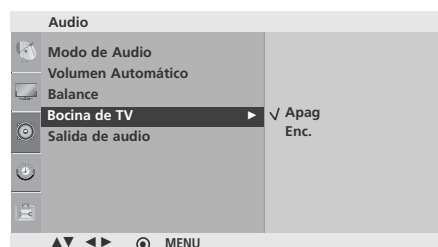

2 3

CONTROL DE SONIDO Y DE IDIOMA

SELECCIÓN DE SALIDA DE AUDIO Para 26/32LF15R

Seleccione **Salida Fija** o **Salida Variable** para conectar las salidas de audio.

1 Pulse el botón **MENU** y después use el botón ▲ o ▼ para seleccionar el menú **Audio**.

2 Pulse el botón ► y después use el botón ▲ o ▼ para seleccionar **Salida de audio**.

3 Pulse el botón ► y después use el botón ▲ o ▼ para seleccionar **Salida Fija** o **Salida Variable**.

4 Presione el botón **MENU** para regresar al menú previo.

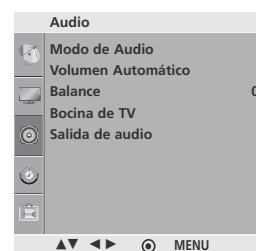

1

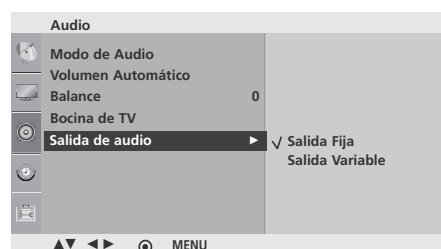

2 3

SELECCIÓN DEL LENGUAJE EN LA PANTALLA

Los menus pueden ser mostrados en la pantalla en el idioma inicial seleccionado. Primero seleccione su idioma.

- 1 Pulse el botón **MENU** y después use el botón ▲ o ▼ para seleccionar el menú **Opción**.
- 2 Pulse el botón ► y después use el botón ▲ o ▼ para seleccionar **Idioma(Language)**.
- 3 Pulse el botón ► a continuación, utilice el botón ◀ o ▶ para seleccionar el idioma que desee.
- 4 Presione el botón **MENU** para regresar al menú previo.

CONTROL DE SONIDO Y DE IDIOMA

SUBTITULAJE

El subtítulo es un proceso que convierte la porción de audio de un programa de televisión en palabras escritas, las cuales aparecen en la pantalla del televisor en una forma similar a los subtítulos. El subtítulo permite al televidente leer el diálogo y narración de los programas de televisión.

Usando el subtítulo

Las leyendas son los subtítulos del diálogo y narración de los programas de televisión. Para programas pregrabados, el diálogo del programa puede prepararse anticipadamente con subtítulos. Es posible subtítulo un programa en vivo usando un proceso llamado "subtítulo de tiempo real", el cual crea subtítulos instantáneamente. El subtítulo de tiempo real es normalmente efectuado por reporteros profesionales que usan un sistema de

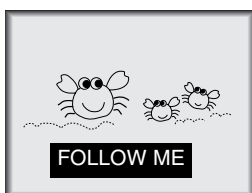

taquigrafía a máquina y una computadora para traducir al inglés. El subtítulo es un sistema efectivo para personas con incapacidad auditiva, y también puede ayudar en la enseñanza de idiomas.

- La imagen de arriba muestra un subtítulo típico.

Consejos para el Subtítulo

- No todas las transmisiones de TV incluyen señales de subtítulo.
- Algunas veces las estaciones de Televisión transmiten cuatro señales de subtítulo diferentes en el mismo canal. Seleccionando Modo 1 o el Modo 2, usted puede escoger cuál señal visualizar. Modo 1 es la señal usual con subtítulos, mientras que otro modo puede desplegar demostraciones o información sobre la programación actual.
- El televisor puede no recibir señales de subtítulo en las siguientes situaciones.

1. Se enfrentan condiciones de recepción deficiente:



• IGNICIÓN:

La imagen puede vibrar, desviarse, llenarse de manchas negras o rayas horizontales. Usualmente causadas por interferencia de sistemas de ignición de automóviles, lámparas de neón, taladros eléctricos y otros aparatos eléctricos.



• FANTASMAS:

Los fantasmas son causados cuando la señal del Televisor se separa y sigue dos trayectorias. Una es la trayectoria directa y la otra es reflejada desde edificios altos, montañas u otros objetos. Puede mejorar la recepción cambiando la dirección o posición de la antena.



• NIEVE:

Si su receptor se localiza en una zona marginal en donde la señal es débil, su imagen puede ser estropeada por la aparición de puntos pequeños. Será necesario instalar una antena especial para mejorar la imagen.

2. Se reproduce una cinta de grabación vieja, en mal estado o copia pirata.
3. Las señales fuertes, aleatorias desde un carro o avión interfieren con la señal de TV.
4. La señal de la antena es débil.
5. El programa no se subtítulo cuando fue producido, transmitido o grabado.

- 1 Use el botón **CAPTION** repetidamente para seleccionar su subtítulo Modo1, Modo2, Texto1, Texto2 o Apag.

- 2 Presione el botón **ENTER** para regresar a la TV donde estaba viendo.

- Ud. también puede ajustar **Subtít/Texto** en el menú **Opción**.

DISFRUTE DE LA TRANSMISIÓN ESTÉREO/SAP

La TV puede recibir programas MTS estéreo y SAP que acompañen la programación ya que se transmite una señal de audio adicional de igual calidad que la señal original y cuando selecciona Stereo (Estéreo) o SAP en el control remoto.

El sonido Mono se recibe automáticamente si el programa emite en Mono aunque se haya seleccionado Stereo o SAP.

Seleccione Mono si desea escuchar el sonido mono en zonas limítrofes remotas durante una emisión estéreo o SAP.

Es posible recibir emisiones estéreo o SAP en un canal analógico.

- 1 Utilice el botón **MTS** para seleccionar el modo MTS deseado en una señal analógica. Cuando presione el botón **MTS**, verá aparecer uno a uno **Mono**, **Estéreo** o **SAP**.
- 2 Presione el botón **ENTER** para regresar a la TV donde estaba viendo.

! NOTA

- ▶ Seleccione el modo de sonido monofónico si la señal no está clara o está pobre en el área de recepción.
- ▶ Los modos de **Estéreo**, **SAP** están disponibles sólo cuando están incluidos en la señal de transmisión.

CONFIGURACIÓN HORARIA

AJUSTE DEL RELOJ

Deberá realizar correctamente la configuración horaria antes de utilizar la función de encendido/apagado por temporizador.

Si la hora se borra debido a un corte eléctrico o por desenchufar la TV, vuelva a ajustar el reloj.

1 Pulse el botón **MENU** y después use el botón ▲ o ▼ para seleccionar el menú **Hora**.

2 Pulse el botón ► y después use el botón ▲ o ▼ para seleccionar **Reloj**.

3 Pulse el botón ► y, a continuación, los botones ▲ o ▼ para ajustar la hora.

4 Pulse el botón ► y, a continuación, los botones ▲ o ▼ para ajustar los minutos.

5 Presione el botón **MENU** para regresar al menú previo.

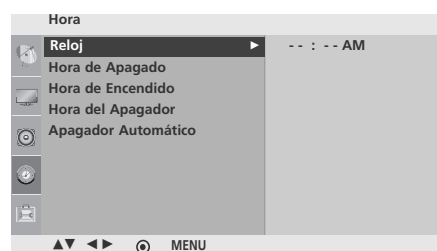
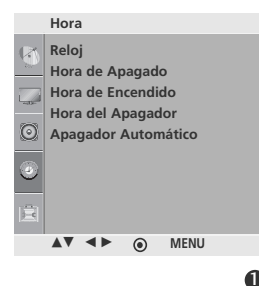

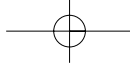

AJUSTES DE CONEXIÓN/DESCONEXIÓN AUTOMÁTICA MEDIANTE TEMPORIZADOR

La función de desconexión automática pone la TV en espera tras un periodo programado.

Dos horas después de encender la TV mediante el temporizador de conexión, la unidad volverá automáticamente al modo de espera, a menos que presione cualquier botón.

Una vez configurado el temporizador de conexión o desconexión, estas funciones se activarán diariamente a la hora establecida.

La función de desconexión automática sobrescribe la función de conexión automática si ambos se programan para el mismo periodo.

La TV debe estar en modo standby, para que la función de conexión automática funcione.

1 Pulse el botón **MENU** y después use el botón **▲** o **▼** para seleccionar el menú **Hora**.

2 Pulse el botón **▶** y después use el botón **▲** o **▼** para seleccionar **Hora de Apagado** / **Hora de Encendido**.

• Para cancelar la función **Hora de Apagado** / **Hora de Encendido**, seleccione **Apag.**

3 Pulse el botón **▶** y, a continuación, los botones **▲** o **▼** para ajustar la hora.

4 Pulse el botón **▶** y, a continuación, los botones **▲** o **▼** para ajustar los minutos.

5 **Sólo para la función Hora de Encendido**

- **Canal (Channel):** Presione el botón **▶** y, a continuación, los botones **▲** o **▼** para seleccionar el programa.
- **Volumen:** Presione el botón **▶** y, a continuación, los botones **▲** o **▼** para ajustar el nivel de volumen en switch-on.

6 Presione el botón **MENU** para regresar al menú previo.



1

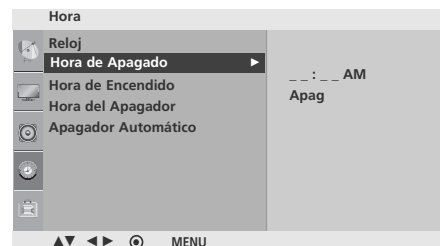

2 3 4

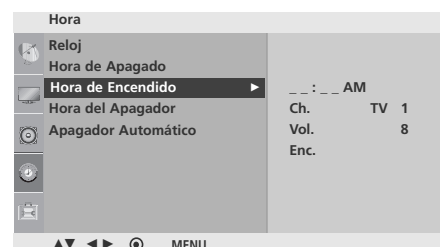

2 3 4 5



CONFIGURACIÓN HORARIA

CONFIGURACIÓN DEL TEMPORIZADOR DE APAGADO AUTOMÁTICO

El Temporizador para Dormir apaga el TV después de un tiempo prefijado.

Nota: Si apaga el TV después de haber programado el temporizador para dormir, el ajuste se borrará.

- 1 Presione el botón **SLEEP** para fijar el tiempo para dormir. '⌚ - - -' aparecerá en la pantalla, seguido de 10, 20, 30, 60, 90, 120, 180 y 240.
- 2 Cuando el tiempo de dormir deseado aparece en la pantalla, Presione el botón **ENTER**. El temporizador comienza la cuenta atrás desde el número de minutos seleccionado.
- 3 Para verificar el tiempo de dormir que queda, presione el botón **SLEEP** solamente una vez.
- 4 Para cancelar dormir, presione repetidamente el botón **SLEEP** hasta seleccionar '⌚ - - -'.

CONFIGURACIÓN DE APAGADO AUTOMÁTICO

Si la TV se enciende y no hay señal de entrada, ésta se apagará automáticamente tras 10 minutos.

1 Pulse el botón **MENU** y después use el botón ▲ o ▼ para seleccionar el menú **Hora**.

2 Pulse el botón ► y después use el botón ▲ o ▼ para seleccionar **Apagador Automático**.

3 Pulse el botón ► y después use el botón ▲ o ▼ para seleccionar **Enc.** o **Apag.**

4 Presione el botón **MENU** para regresar al menú previo.

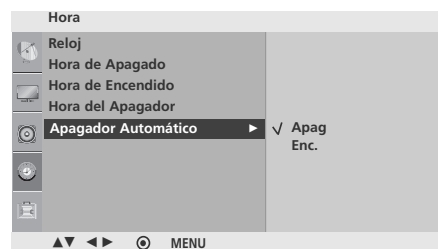
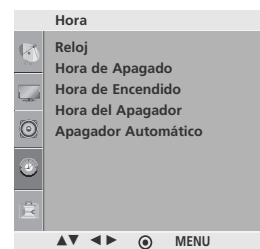

APÉNDICE

LISTA DE VERIFICACIÓN DE PROBLEMAS

No se trabaja normalmente.

El control remoto no funciona	<ul style="list-style-type: none"> ■ Verifique para ver si hay algún objeto entre el producto y el control remoto causando la obstrucción. Asegúrese de apuntar el control remoto directamente al televisor. ■ Están puestas las baterías con la polaridad correcta (+con +, -con -)? ■ Está correcta la configuración del modo remoto de la operación: TV, VCR etc.? ■ Ponga nuevas baterías.
De repente la TV se apaga	<ul style="list-style-type: none"> ■ Está configurado el tiempo para dormir? ■ Verifique las configuraciones de control de la potencia. La potencia interrumpida.

No sirve la función de video.

No imagen No sonido	<ul style="list-style-type: none"> ■ Verifique si el producto está encendido. ■ Intente otro canal. El problema puede ser con la transmisión. ■ Está metido el cordón de alimentación dentro del tomacorriente de la pared? ■ Verifique la dirección y/o la ubicación de su antena. ■ Pruebe el tomacorriente, enchufe un cordón de alimentación de otro producto en el tomacorriente donde estaba enchufado el cordón de alimentación del producto.
La imagen aparece lentamente después de encender la TV	<ul style="list-style-type: none"> ■ Es normal, la imagen es muda durante el proceso de inicio del producto. Favor de contactar a su centro de servicio, si la imagen no aparece cinco minutos después.
Color o imagen deficiente, o No color	<ul style="list-style-type: none"> ■ Ajuste Color en la opción del menú. ■ Mantenga una distancia suficiente entre el producto y el VCR. ■ Intente otro canal. El problema puede ser con la transmisión. ■ Están instalados apropiadamente los cables de video? ■ Active cualquier función para restablecer el brillo de la imagen.
Bar horizontal/vertical o imagen temblante	<ul style="list-style-type: none"> ■ Verifique la interferencia local como aparatos eléctricos o herramientas de potencia.
Recepción pobre en algunos canales	<ul style="list-style-type: none"> ■ Estación o cable con problemas experimentales, sintonice a otra estación. ■ Si la señal de estación es débil, reubique la antena para recibir estación más debil. ■ Verifique las fuentes de la interferencia posible.
Lineas o rayas en las imagenes	<ul style="list-style-type: none"> ■ Verifique la antena (Cambie la dirección de la antena).
No hay recepción de imagen al conectar la toma HDMI	<ul style="list-style-type: none"> ■ Chequee que el cable HDMI admita la versión 1,3. Los cables HDMI que no admiten la versión 1,3 de HDMI, provocan parpadeos o no muestran la imagen en pantalla. Si este es el caso, utilice cables recientes que soporten la versión 1,3 de HDMI.

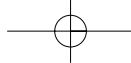

No sirve la función de audio.

Imagen OK pero No sonido	<ul style="list-style-type: none"> ■ Presione el botón VOL o Volume. ■ Sonido mudo? Presione el botón MUTE. ■ Intente otro canal. El problema puede ser con la transmisión. ■ Están instalados apropiadamente los cables de audio?
No salida de una de las bocinas	<ul style="list-style-type: none"> ■ Ajuste el Balance en la opción del menú.
Sonido raro desde interior del producto	<ul style="list-style-type: none"> ■ Un cambio en la ambiente de humedad o temperatura puede causar un sonido raro cuando enciende o apaga el producto y esto no significa la falla del producto.
No hay sonido al conectar tomas HDMI o USB	<ul style="list-style-type: none"> ■ Chequee que el cable HDMI admite la versión 1,3. ■ Chequee que el cable USB admite la versión 2,0. ■ Lea archivos MP3 normales.

* Esta característica no se encuentra disponible para todos los modelos.

Hay un problema en el modo PC. (Sólo se aplica en el modo PC)

La señal está fuera del rango (Formato no válido)	<ul style="list-style-type: none"> ■ Ajuste la resolución, la frecuencia horizontal o vertical. ■ Verifique la fuente de la entrada.
Barra o raya vertical en el fondo, Ruido horizontal y posición incorrecta	<ul style="list-style-type: none"> ■ Ponga a trabajar auto-configuración o ajuste el reloj, la fase o la posición H/V. (opción)
El color de pantalla es inestable o color único	<ul style="list-style-type: none"> ■ Verifique el cable de señal. ■ Reinstale la tarjeta de video de la PC.

Hay un problema en la configuración de Imagen.

Cuando el usuario cambia la configuración de la imagen, la TV automáticamente convierte a los ajustes iniciales después de un cierto período de tiempo	<ul style="list-style-type: none"> ■ Esto significa que el televisor está en modo de tienda. Para cambiar al modo de Inicio usted debe hacer los siguientes: Desde el Menú de TV, elija Opción -> Modo de Fábrica -> Sí (esperar unos pocos segundos para que la televisión descargue de nuevo) -> Seleccionar Idioma -> Elija Inicio -> Presione el botón ENTER -> OSD que aparezca "WELCOME" -> Presione el botón ENTER. Programa de búsqueda se iniciará automáticamente (Usted puede detener la búsqueda pulsando el botón MENU). Ahora ha completado el cambio a modo Inicio.
--	---



APÉNDICE

MANTENIMIENTO

Las malfunciones anticipadas pueden ser prevenidas. La limpieza regular y cuidadosa puede extender la suma de tiempo que ud.va a tener su nueva TV. Asegurese apagar la TV y desenchufar el cordón de alimentación antes de empezar cualquier tipo de limpieza.

Limpiando la pantalla

- 1 Aquí hay una buena manera para mantener su pantalla limpia por un tiempo. Moje una tela suave en una mezcla de agua tibia con un poco de suavizante de ropa, o detergente de platos. Escurra la tela hasta que esté casi seca, luego limpie la pantalla con ella.
- 2 Asegurese que no haya exceso de agua en la pantalla, luego dejela secar por el aire antes de encender su TV.

Limpiando el gabinete

- Para remover la suciedad o polvo, limpie el gabinete con una tela suave, seca y sin pelusa.
- Favor de asegurarse no usar una tela mojada.

Ausencia Extendida

AVISO

- ▶ Si ud. espera dejar su TV por un tiempo largo (como las vacaciones), será buena idea desenchufar el cordón de alimentación para proteger la TV contra el posible daño por tormentas o fallas de línea de alimentación.

ESPECIFICACIONES DEL PRODUCTO

MODELO		22LG30R/C, 22LF15R (22LG30R/C-MA, 22LF15R-MA)	26LF15R (26LF15R-MA)	32LF15R (32LF15R-MA)
Dimensiones (Ancho x Altura x Profundidad)	incluyendo la base	522,2 x 431,5 x 189,2 mm 20,5 x 16,9 x 7,4 pulgadas	26,1 x 20,0 x 8,9 pulgadas 663,3 x 508,2 x 227,3 mm	31,5 x 23,7 x 8,9 pulgadas 801,8 x 604,2 x 227,3 mm
	excluyendo la base	522,2 x 384,2 x 69,0 mm 20,5 x 15,1 x 3,3 pulgadas	26,1 x 17,7 x 3,1 pulgadas 663,3 x 449,8 x 80,0 mm	31,5 x 21,4 x 3,1 inches 801,8 x 544,1 x 79,0 mm
Peso	incluyendo la base	5,2 kg / 11,4 libras	9,7 kg / 21,3 libras	12,0 kg / 26,4 libras
	excluyendo la base	4,8 kg / 10,5 libras	8,1 kg / 17,8 libras	10,5 kg / 23,1 libras
Alimentación Eléctrica Potencia requerida Sistema de la TV Cobertura de programas Impedancia de Antena Externa		AC100-240V - 50/60Hz NTSC, PAL M-N VHF 2-13, UHF 14-69, CATV 1-125 75 ohm		
Condición de ambiente	Temp.de operación Humedad de operación	32 - 104°F (0 - 40°C) Menos de 80%		
	Temp.para almacenar Humedad para almacenar	-4 - 140°F (-20 - 60°C) Menos de 85%		

■ Las especificaciones mostradas arriba se pueden cambiar sin previo aviso para la mejora de calidad.

APÉNDICE

CONFIGURACIÓN DE DISPOSITIVO EXTERNO DEL CONTROL

Excepto 22/26/32LF15R

El puerto RS-232 permite conectar el conector de entrada RS-232C a un dispositivo de control externo (como una computadora o un sistema de control de A/V) para controlar en forma externa las funciones del televisor.

El RS-232 de esta unidad está diseñado para ser utilizado con hardware y software de control de RS-232 de terceros.

Instalación de RS-232C

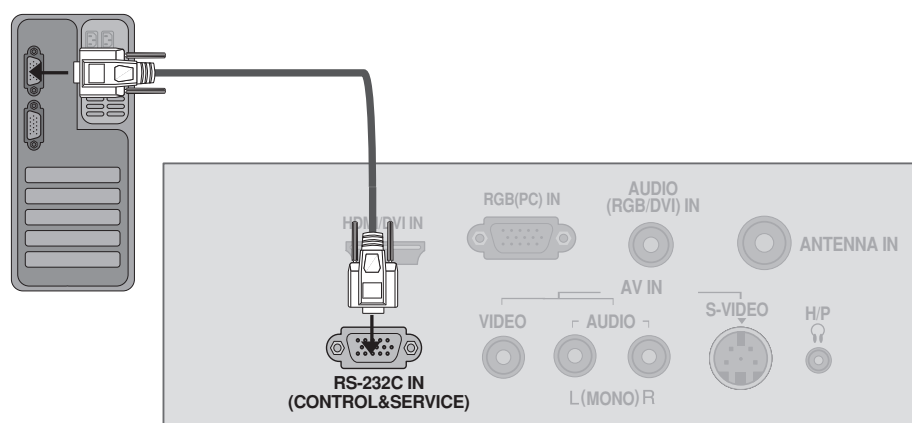

Tipo del Conector; Macho D-Sub 9-Pines

No.	Nombre de Pin
1	No conexión
2	RXD (Recepción de datos)
3	TXD (Transmisión de datos)
4	DTR (Lado DTE listo)
5	GND
6	DSR (Lado DCE listo)
7	RTS (Listo para enviar)
8	CTS (Aprobado para enviar)
9	No Conexión

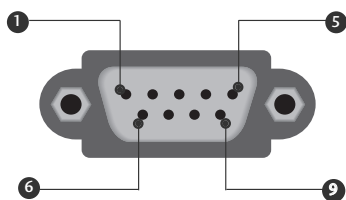

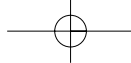

Configuraciones de RS-232C

Configuración de 7-Cables (Cable de módem NULL hembra-hembra serial)			Configuración de 3-Cables (No estándar)		
	PC	TV		PC	TV
RXD	2	3	TXD	2	3
TXD	3	2	RXD	3	2
GND	5	5	GND	5	5
DTR	4	6	DSR	4	6
DSR	6	4	DTR	6	4
RTS	7	8	CTS	7	7
CTS	8	7	CTS	8	8
	D-Sub 9	D-Sub 9		D-Sub 9	D-Sub 9

Configuración de ID

Use esta función para especificar un número de ID de la unidad.

Refiérase a “Grupeo de datos reales 1” ► p.79.

- 1 Pulse el botón **MENU** y después use el botón ▲ o ▼ para seleccionar el menú **Opción**.
- 2 Pulse el botón ► y después use el botón ▲ o ▼ para seleccionar **Set ID**.
- 3 Pulse el botón ► y después use el botón ▲ o ▼ para ajustar **Set ID** seleccionar el número deseado de ID del monitor. Rango de ajuste de **Set ID** 1 - 99.
- 4 Presione el botón **MENU** para regresar al menú previo.

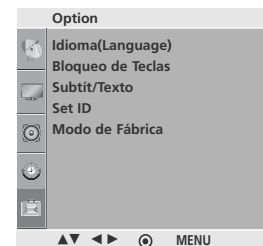

1

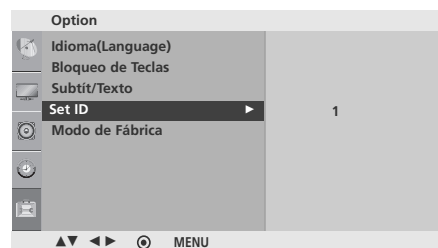

2 3

Comunicación de los Parametros

- Velocidad de banda : 9 600 b/s (UART)
- Longitud de datos : 8 bits
- Paridad : No se aplica
- Bit de detención : 1 bit
- Código de comunicación : Código ASCII
- Use un cable cruzado (reverso).



APÉNDICE

Lista de Referencia de los Comandos

	COMANDO 1	COMANDO 2	DATO (Hexadecimal)		COMANDO 1	COMANDO 2	DATO (Hexadecimal)
01. Alimentación	k	a	00 ~ 01	13. Balance	k	t	00 ~ 64
02. Relación de Aspecto	k	c	(▶ p.77)	14. Temperatura de color	k	u	00 ~ 03
03. Pantalla muda	k	d	00 ~ 01	15. Ajuste de rojo	k	v	00 ~ 50
04. Silenciador de volumen	k	e	00 ~ 01	16. Ajuste de verde	k	w	00 ~ 50
05. Control de volumen	k	f	00 ~ 64	17. Ajuste de azul	k	\$	00 ~ 50
06. Contraste	k	g	00 ~ 64	18. Estados anormales	k	z	FF
07. Brillo	k	h	00 ~ 64	19. Auto-configuración	j	u	01
08. Color	k	i	00 ~ 64	20. Ecuilizar	j	v	(▶ p.79)
09. Tinte	k	j	00 ~ 64	21. Selección de canal	m	a	(▶ p.80)
10. Nitidez	k	k	00 ~ 64	22. Key	m	c	(▶ p.81)
11. Selección de OSD	k	l	00 ~ 01	23. Control de luz de fondo	m	g	0 ~ 64
12. Modo bloqueado de control remoto	k	m					

Transmisión / Receiving Protocol

Transmisión

[Commando1][Commando2][][Set ID][][Dato][Cr]

[Comando 1] : Primer comando para controlar la TV.(j,k,m o x)

[Comando 2] : Segundo comando para controlar la TV.

[Set ID]: Ud. puede ajustar la ID de unidad para seleccionar el número deseado de ID de la TV en el menú Especial. Rango de ajuste es de 1 a 99. Cuando seleccione la ID de unidad '0'; cada TV conectada será controlada. ID de unidad está indicado en decimal (1 - 99) en el menú en Hexadecimal (0x0 - 0x63) en la transmisión/recibiendo el protocolo.

[DATO] : Para transmitir los datos de comando.

Transmite el dato 'FF' a leer estados de comando

[Cr] : Retorno

Código ASCII como '0x0D'

[] : Código ASCII como 'espacio (0x20)'

Reconocimiento de OK

[Commando2][][Set ID][][OK][Dato][x]

La TV transmite ACK (reconocimiento) basando en este formato cuando recibe un dato normal. En este momento, si el dato está en el modo de leer, esto indica el estado de dato actual. Si el dato está en el modo de escribir, esto regresa los datos de la computadora.

Reconocimiento de NG

[Commando2][][Set ID][][NG][Dato][x]

La TV transmite ACK (reconocimiento) basando en este formato cuando recibe un dato anormal de funciones no-viable o errores de comunicación.

[Comando 2] : Use como comando.

[Set ID] : Use el carácter pequeño, si la ID definida es 10, enviará '0'; a'

[DATO] : Use el carácter pequeño, si los datos son 0xab, enviará 'a', 'b'.

[NG] : Use el carácter grande

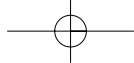

01. Potencia (Comando: k a)

Para controlar la potencia Encendida/Apagada de la TV.

Transmisión [k][a][][Set ID][][Dato][Cr]

Dato 00 : Apagado Dato 01 : Encendido

Reconocimiento [a][][Set ID][][OK/NG][Dato][x]

Para mostrar la potencia Encendida/Apagada.

Transmisión [k][a][][Set ID][][FF][Cr]

Reconocimiento [a][][Set ID][][OK/NG][Dato][x]

* Si existe un período de retraso entre el comando y el mensaje de confirmación durante la secuencia de encendido, este debería ser descrito como "Nota: en este modelo, la TV enviará la confirmación tras completarse el proceso de encendido. Podría existir un período de retraso entre el comando y la confirmación."

02. Proporción de aspecto (Commando: k c)

Para ajustar el formato de pantalla. (Formato de la imagen principal) Ud.

Puede hacer la Relación de Aspecto con el menú Imagen.

Transmisión [k][c][][Set ID][][Dato][Cr]

Dato 01: 4:3

Dato 05: Zoom2

Dato 02: 16:9

⋮

Dato 04: Zoom1

Reservado

Reconocimiento [c][][Set ID][][OK/NG][Dato][x]

* Al utilizar la entrada RGB PC, Componente (por componentes) o HDMI, debe seleccionar entre el formato de imagen en pantalla 16:9 ó 4:3.

03. Mudo de pantalla (Commando: k d)

Para seleccionar mudo de pantalla encendido/apagado.

Transmisión [k][d][][Set ID][][Dato][Cr]

Dato 00 : Mudo apagado de pantalla(Imagen encendida)

Dato 01 : Mudo encendido de pantalla(Imagen apagada)

Reconocimiento [d][][Set ID][][OK/NG][Dato][x]

04. Mudo de volumen (Commando: k e)

Para controlar mudo de volumen encendido/apagado.

Ud. también ajustar el mudo usando el botón MUTE del control remoto.

Transmisión [k][e][][Set ID][][Dato][Cr]

Dato 00 : Mudo encendido de volumen(Volumen apagado)

Dato 01 : Mudo apagado de volumen(Volumen encendido)

Reconocimiento [e][][Set ID][][OK/NG][Dato][x]

05. Control de volumen (Comando: k f)

Para ajustar el volumen.

Ud. también puede ajustar el volumen con los botones de volumen del control remoto.

Transmisión [k][f][][Set ID][][Dato][Cr]

Dato Min : 00 ~ Máx : 64

* Refiérase a 'Grupo de dato real 1' ► p.79.

Reconocimiento [f][][Set ID][][OK/NG][Dato][x]

06. Contraste (Commando: k g)

Para ajustar el contraste de pantalla.

Ud. puede ajustar el contraste en el menú Imagen.

Transmisión [k][g][][Set ID][][Dato][Cr]

Dato Min : 00 ~ Máx : 64

Refiérase a 'Grupo de dato real 1' ► p.79.

Reconocimiento [g][][Set ID][][OK][Dato][x]

07. Brillo (Comando: k h)

Para ajustar el brillo de pantalla.

Ud. puede ajustar el brillo en el menú Imagen.

Transmisión [k][h][][Set ID][][Dato][Cr]

Dato Min : 00 ~ Máx : 64

Refiérase a 'Grupo de dato real 1' ► p.79.

Reconocimiento [h][][Set ID][][OK/NG][Dato][x]

08. Color (Commando: k i)

Para ajustar el color de pantalla.

Ud. puede ajustar el color en el menú Imagen.

Transmisión [k][i][][Set ID][][Dato][Cr]

Dato Min : 00 ~ Máx : 64

Refiérase a 'Grupo de dato real 1' ► p.79.

Reconocimiento [i][][Set ID][][OK/NG][Dato][x]

09. Tinte (Comando: k j)

Para ajustar el tinte de pantalla.

Ud. puede ajustar el tinte en el menú Imagen.

Transmisión [k][j][][Set ID][][Dato][Cr]

Dato Red : 00 ~ Green : 64

Refiérase a 'Grupo de dato real 1' ► p.79.

Reconocimiento [j][][Set ID][][OK/NG][Dato][x]

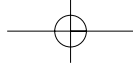

APÉNDICE

10. Nitidez (Comando: k k)

Para ajustar la nitidez de pantalla.
Ud. puede ajustar la nitidez en el menú Imagen.

Transmisión [k][k][][Set ID][][Dato][Cr]

Dato Min: 00 ~ Máx: 64

* Refiérase a 'Grupo de dato real 1' ► **p.79.**

Reconocimiento [k][][Set ID][][OK/NG][Dato][x]

11. Selección de OSD (Comando: k l)

Para seleccionar OSD (On Screen Display)
encendido/apagado controlando remotamente.

Transmisión [k][l][][Set ID][][Dato][Cr]

Dato 00: OSD apagado

Dato 01: OSD encendido

Reconocimiento [l][][Set ID][][OK][Dato][x]

12. Modo bloqueado de control remoto (Comando: k m)

Para bloquear el control remoto y los controles del
panel frontal en la unidad.

Transmisión [k][m][][Set ID][][Dato][Cr]

Dato 00: Bloqueo apagado

Dato 01: Bloqueo encendido

Reconocimiento [m][][Set ID][][OK/NG][Dato][x]

* Si ud. no está usando el control remoto y tampoco los controles del panel frontal en la unidad, use este modo. Cuando la potencia principal enciende y apaga, el bloqueo de control remoto será liberado.

13. Balance (Comando: k t)

Para ajustar el balance.
Ud. puede ajustar el balance en el menú Audio.

Transmisión [k][t][][Set ID][][Dato][Cr]

Dato Min: 00 ~ Max: 64

Refiérase a 'Grupo de dato real 1' ► **p.79.**

Reconocimiento [t][][Set ID][][OK/NG][Dato][x]

14. Temperatura de color (Comando: k u)

Para ajustar la temperatura de color.
Ud. puede ajustar Temperatura Color en el menú Imagen.

Transmisión [k][u][][Set ID][][Dato][Cr]

Dato 00: Medio 01: Fria 02: Cálida 03: Usuario

Reconocimiento [u][][Set ID][][OK/NG][Dato][x]

15. Ajuste de rojo (Comando: k v)

Para ajustar el rojo en la temperatura de color.

Transmisión [k][v][][Set ID][][Dato][Cr]

Dato Min: 00 ~ Max: 50

Refiérase a 'Grupo de dato real 2' ► **p.79.**

Reconocimiento [v][][Set ID][][OK/NG][Dato][x]

16. Green Adjustment (Comando: k w)

Para ajustar el verde en la temperatura de color.

Transmisión [k][w][][Set ID][][Dato][Cr]

Dato Min: 00 ~ Max: 50

Refiérase a 'Grupo de dato real 2' ► **p.79.**

Reconocimiento [w][][Set ID][][OK/NG][Dato][x]

17. Ajuste de azul (Comando: k \$)

Para ajustar el azul en la temperatura de color.

Transmisión [k][\$][][Set ID][][Dato][Cr]

Dato Min: 00 ~ Max: 50

Refiérase a 'Grupo de dato real 2' ► **p.79.**

Reconocimiento [\$][][Set ID][][OK/NG][Dato][x]

18. Estado anormal (Comando: k z)

Para reconocer un estado anormal.

Transmisión [k][z][][Set ID][][FF][][Cr]

Dato FF: Read

Reconocimiento [z][][Set ID][][OK/NG][Dato][x]

Dato 00: Normal (Encendido y existe la señal)

Dato 01: No señal (Encendido)

Dato 02: Apague la TV con el control remoto

Dato 03: Apague la TV con la función de temporizador para dormir

Dato 04: Apague la TV con la función RS-232C

Dato 05: 5V bajo

Dato 06: AC bajo

Dato 07: Apague la TV con la función de alarma de abanico (opción)

Dato 08: Apague la TV con la función de tiempo apagado

Dato 09: Apague la TV con la función de auto-dormido

Dato a: Apague la TV para detectar el AV.

* Esta función es para "leer sólo".

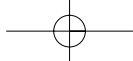

19. Auto-configuración (Comando: j u)

Para ajustar la posición de imagen y minimizar el temblor de imagen automáticamente. Sólo se trabaja en el modo RGB PC.

Transmisión [j][u][][Set ID][][Dato][Cr]

Dato 01: Para configurar

Reconocimiento [u][][Set ID][][OK/NG][Dato][x]

*** Grupo de dato real 1**

- 00 : Paso 0
- ⋮
- A : Paso 10
- ⋮
- F : Paso 15
- 10 : Paso 16
- ⋮
- 64 : Paso 100
- ⋮
- 6E : Paso 110
- ⋮
- 73 : Paso 115
- 74 : Paso 116
- ⋮
- C7 : Paso 199
- ⋮
- FE : Paso 254
- FF : Paso 255

*** Grupo de dato real 2**

- 00: -30
- 01: -29
- 02: -28
- ⋮
- 1E: 0
- ⋮
- 28: +10
- ⋮
- 3A: +28
- 3B: +29
- 3C: +30
- ⋮
- 4E: N/A
- 4F: N/A
- 50: N/A

20. Ecuilizar(Comando: j v)

► Para ajustar el ecualizado.

Transmisión [j][v][][Set ID][][Dato][Cr]

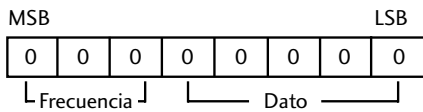

7	6	5	Frecuencia	4	3	2	1	0	Paso
0	0	0	1'st Band	0	0	0	0	0	0(decimal)
0	0	1	2'st Band	0	0	0	0	1	1(decimal)
0	1	0	3'st Band	0	0	0	1	0	2(decimal)
0	1	1	4'st Band						...
1	0	0	5'st Band						
1	0	1	6'st Band						
1	1	0	7'st Band	1	1	1	1	0	30(decimal)
1	1	1	8'st Band	1	1	1	1	1	31(decimal)

Reconocimiento [v][][Set ID][][OK/NG][Dato][x]



APÉNDICE

21 . Selección de canal (Commando: m a)

Sintoniza canales en los números físicos siguientes.

Transmisión [m][a][][Set ID][][Dato0][][Dato1][][Dato2][][Dato3][][Dato4][][Dato5][Cr]

Dato 0: Número de canal físico(*transmitir por código hexadecimal)

NTSC air: 02~45

NTSC cable: 01, 0e~7d

Dato1, Dato2: Mayor número de canal

Dato1: Bytes altos

Dato2: Bytes bajos

Número de canal en dos partes: Número mayor - Número menor

Número de canal en una parte:

En caso de utilizar un número de canal en una parte, el canal menor no será necesario.

Dato3, Dato4: Número de canal menor

No se necesita para NTSC.

Dato3: Bytes altos

Dato4: Bytes bajos

Ejemplo)

1. Comando: ma 00 23 xx xx xx 01 atributo (0x01): datos de imagen principal, dos partes (no es obligatorio), uso de canal físico, cable NTSC 'xx': en caso de sintonización de canal analógico el número de canal mayor o menor no importará

Reconocimiento [a][][Set ID][][OK][Dato0][Dato1][Dato2][Dato3][Dato4][Dato5][x][a][][Set ID][][NG][Dato0][x]

Dato5:

Atributo

7	6	5	4	3	2	1	0	Paso
0 Principal	0 Dos	0 Uso	x Reservado	0	0	0	0	NTSC air
1 Secundaria	1 Uno	1 Sin Uso	x	0	0	0	1	NTSC cable

* Canal en dos/una parte: 6th bit

Este bit es utilizado en un sistema listo para cable.

* Uso de canal físico: 5th bit

Si la gama de canales es NTSC por aire o NTSC por cable, será posible sintonizar el canal sólo mediante el canal físico. En este caso, el uso del bit del canal físico debe ser bajo (0).

22. Mandar el código IR (Commando: m c)

Para mandar el código de botón del control remoto (IR).

Transmisión [m][c][][Set ID][][Dato][Cr]

Reconocimiento [c][][Set ID][][OK/NG][Dato][x]

Código (Hexa)	Control Remoto	Code (Hexa)	Control Remoto
0F	TV	44	ENTER
0B	INPUT	1A	Q.VIEW
08	POWER	52	SOUND
79	RATIO	4D	PICTURE
10-19	Teclas de números0-9	39	CAPTION
09	MUTE	0E	SLEEP
02	VOL ►	54	A.PROG
03	VOL ◀	55	MEMORY/ERASE
00	CH ▲	1E	FAV
01	CH ▼	0A	MTS
43	MENU		

23. Control de luz de fondo(Commando : m g)

Para ajustar la luz trasera de la pantalla.

Transmisión [m][g][][Set ID][][Dato][Cr]

Dato: Min : 00 ~ Max : 64

Reconocimiento [g][][Set ID][][OK][Dato][x]

Dato: Min : 00 ~ Max : 64

LG Electronics Inc.

Free Manuals Download Website

<http://myh66.com>

<http://usermanuals.us>

<http://www.somanuals.com>

<http://www.4manuals.cc>

<http://www.manual-lib.com>

<http://www.404manual.com>

<http://www.luxmanual.com>

<http://aubethermostatmanual.com>

Golf course search by state

<http://golfingnear.com>

Email search by domain

<http://emailbydomain.com>

Auto manuals search

<http://auto.somanuals.com>

TV manuals search

<http://tv.somanuals.com>