



**LSC27910\*\***

## **SXS** REFRIGERATOR

### Owner's Manual

Please read this guide thoroughly before operating and keep it handy for reference at all times.

## REFRIGERADOR **SXS**

### Manual de Usuario

Lea detenidamente estas instrucciones antes utilizar el refrigerador y guárdelas como referencia para el futuro.

# Table of Contents

<b>Introduction</b>	Entry	3
	Important Safety Instruction	3
	Identification of Parts	6
<b>Installation</b>	Where to Locate	6
	Door Removal	8
	Door Replacement	9
	Water Pipe Installation	9
	Water Connection Instruction Guide	9
	Operation Instruction Guide	10
	Height Adjustment	12
<b>Operation</b>	Starting	13
	Adjusting the Temperatures and functions (Dispenser/Automatic Icemaker)	13
	Shelf	17
<b>Suggestion on Food Storage</b>	Location of Foods	18
	Storing Foods	19
<b>Care and Maintenance</b>	How to Dismantle Parts	20
	General Information	22
	Cleaning	22
	Troubleshooting	23

## Entry

**The model and serial numbers are found on the inner case or back of refrigerator compartment of this unit. These numbers are unique to this unit and not available to others. You should record requested information here and retain this guide as a permanent record of your purchase. Staple your receipt here.**

Date of purchase: \_\_\_\_\_

Dealer: \_\_\_\_\_

Dealer address: \_\_\_\_\_

Dealer phone no.: \_\_\_\_\_

Model no.: \_\_\_\_\_

Serial no.: \_\_\_\_\_

### Important safety Instructions

## SAFETY MESSAGES

This guide contains many important safety messages. Always **read and obey**



This is the safety alert symbol. It alerts you to safety messages that inform you of hazards that can kill or hurt you or others, or cause damage to the product.

All safety messages will be preceded by the safety alert symbol and the hazard signal word DANGER, WARNING, or CAUTION. These words mean:



**DANGER** You **will** be killed or seriously injured if you don't follow instructions.



**WARNING** You **can** be killed or seriously injured if you don't follow instructions.



**CAUTION** Indicates an imminently hazardous situation which, if not avoided, **may** result in minor or moderate injury, or product damage only.

All safety messages will identify the hazard, tell you how to reduce the chance of injury and tell you what can happen if the instructions are not followed.

### WARNING

**To reduce the risk of fire, electric shock or injury to persons when using your product, basic safety precautions should be followed, including the following. Read all instructions before using this appliance:**

- NEVER unplug your refrigerator by pulling on the power cord. Always grip the plug firmly and pull it straight out from the outlet.
  - Repair or replace immediately all electric service cords that have become frayed or otherwise damaged. Do not use a cord that shows cracks or abrasion damage along its length or at either the plug or connector end.
  - When moving your refrigerator away from the wall, be careful not to roll over or damage it in any way.
  - Do not crush or damage the water line.
  - Do not store or use gasoline or other flammable vapors and liquids in the vicinity of this or any other appliance.
  - Do not allow children to climb, stand, or hang on the refrigerator doors or shelves in refrigerator. They could damage the refrigerator and seriously injure themselves.
  - Keep fingers out of "pinch point" areas; clearances between the doors and cabinet are necessarily small. Be careful when you open the doors when children are in the area.
  - Unplug your refrigerator before cleaning or making any repairs.
- NOTE: We strongly recommend that any servicing be performed by a qualified individual.

- Before replacing a burned-out light bulb, unplug the refrigerator or turn off power at the circuit breaker or fuse box in order to avoid contact with a live wire filament. (A burned-out light bulb may break when being replaced). NOTE: Setting either or both controls to the OFF position does not remove power to the light circuit.
- Do not store bottles in the freezer compartment they may break when frozen, causing damage.
- The refrigerator-freezer should be so positioned that the supply plug is accessible for quick disconnection when accident happens.
- For personal safety, this appliance must be properly grounded. Have the wall outlet and the circuit checked by a qualified electrician to make sure the outlet is properly grounded.
- This refrigerator must be properly installed in accordance with the Attention Installer Instructions that were taped to the front of the refrigerator.
- After your refrigerator is in operation, do not touch the cold surfaces in the freezer compartment when hands are damp or wet. Skin may adhere to the extremely cold surfaces.
- In refrigerators with automatic icemakers, avoid contact with the moving parts of the ejector mechanism, or with the heating element that releases the cubes. DO NOT place fingers or hands on the automatic icemaking mechanism while the refrigerator is plugged in.
- DO NOT refreeze frozen foods which have thawed completely. The United States Department of Agriculture in Home and Garden Bulletin No. 69 says:
  - “...You may safely refreeze frozen foods that have thawed if they still contain ice crystals or if they are still cold below 40° (4°C).”
  - “...Thawed ground meats, poultry, or fish that have any off-odor or off-color should not be frozen and should not be eaten. Thawed ice cream should be discarded. If the odor or color of any food is poor or questionable, get rid of it. The food may be dangerous to eat.”
  - “Even partial thawing and refreezing reduces the eating quality of foods, particularly fruits, vegetables and prepared foods.
  - The eating quality of red meats is affected less than that of many other foods. Use refrozen foods as soon as possible to save as much of their quality as you can.”

## DANGER

### Risk of child entrapment

Child entrapment and suffocation are not problems of the past. Junked or abandoned refrigerators are still dangerous... even if they will sit for “just a few days”.

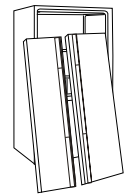

#### BEFORE YOU THROW AWAY YOUR OLD REFRIGERATOR OR FREEZER

- Take off the doors.
- Leave the shelves in place so that children may not easily climb inside.

## CFC DISPOSAL

Your old refrigerator may have a cooling system that used CFCs (chlorofluorocarbons). CFCs are believed to harm stratospheric ozone. If you are throwing away your old refrigerator, make sure the CFC refrigerant is removed for proper disposal by a qualified servicer. If you intentionally release this CFC refrigerant, you can be subject to fines and imprisonment under provisions of environmental legislation.

This appliance contains fluid (refrigerant, lubricant), is made of parts and materials which are reusable and / or recyclable. All the important materials should be sent to the collection center of waste material and can be reused after rework (recycling). For take back, please contact with the local agency.

**GROUNDING  
REQUIREMENTS****⚠ WARNING**  
**Electrical**  
**Shock Hazard**

**IMPORTANT:** Please read carefully  
TO CONNECT ELECTRICITY

**FOR PERSONAL SAFETY,** this appliance must be properly grounded. Have the wall outlet and the circuit checked by a qualified electrician to make sure the outlet is properly grounded.

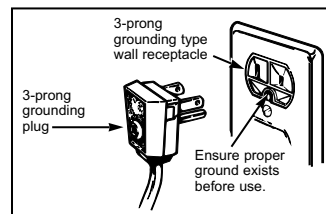
**RECOMMENDED GROUNDING METHOD**

The refrigerator should always be plugged into its own individual properly grounded electrical outlet rated for 115 Volts, 60 Hz, AC only and fused at 15 or 20 amperes. This provides the best performance and also prevents overloading house wiring circuits which could cause a fire hazard from overheated wires. It is recommended that a separate circuit serving only this appliance be provided. Use a receptacle which cannot be turned off with a switch or pull chain. Do not use an extension cord.

Where a standard two-prong wall outlet is encountered, it is your personal responsibility and obligation to have it replaced with a properly grounded three-prong wall outlet.

Do not, under any circumstances, cut or remove the third (ground) prong from the power cord.

**NOTE:** Before performing any type of installation, cleaning, or removing a light bulb, turn the control (Thermostat, Refrigerator Control or Freezer Control, depending on the model) to OFF and then disconnect the refrigerator from the electrical source. When you are finished, reconnect the refrigerator to the electrical source and reset the control (Thermostat, Refrigerator Control or Freezer Control, depending on the model) to the desired setting.

**USE OF EXTENSION CORDS**

Because of potential safety hazards under certain conditions, we strongly recommend against the use of an extension cord. However, if you still elect to use an extension cord, it is absolutely necessary that it be a UL-listed (in the United States), 3-wire grounding type appliance extension cord having a grounded type plug and outlet, and that the electrical rating of the cord be 15 amperes (minimum) and 120 volts.

Use of an extension cord will increase the clearance needed for the back of the refrigerator.

If the supply cord is damaged, it must be replaced by the manufacturer or its service agent or a similarly qualified person in order to avoid any hazard.

# Identification of Parts

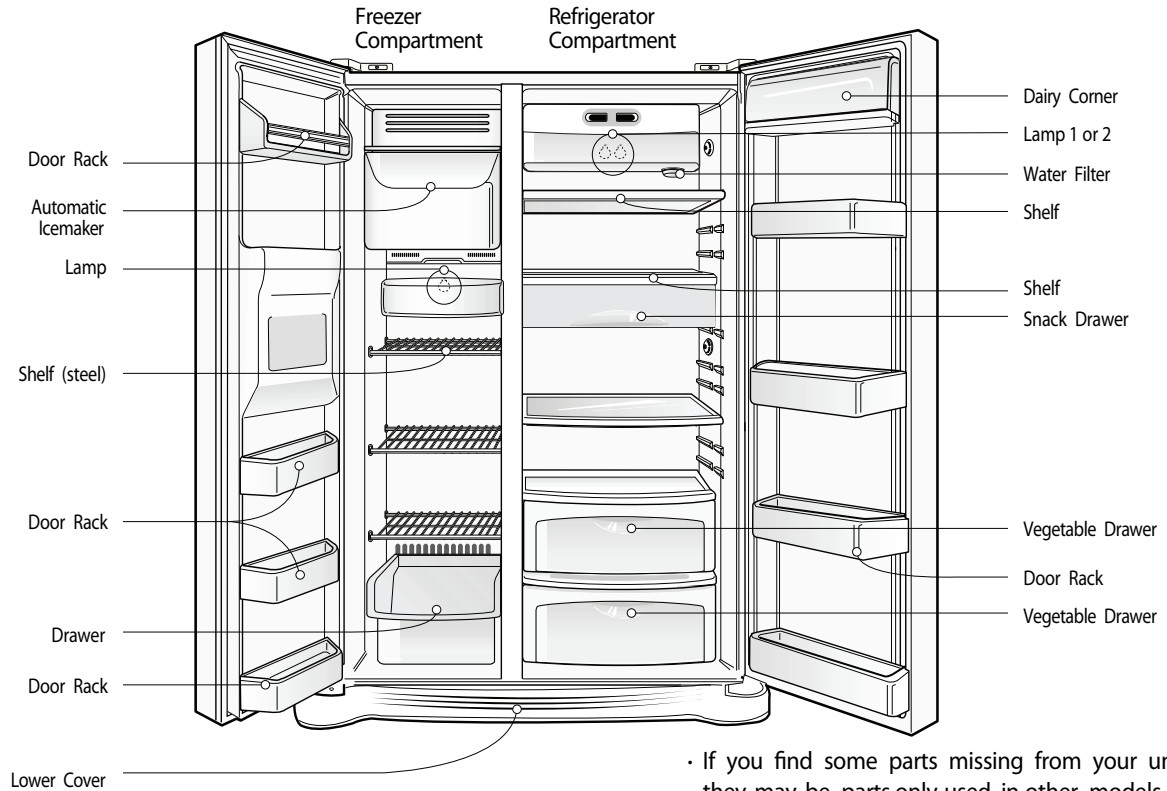

• If you find some parts missing from your unit, they may be parts only used in other models.

## Strong and even floor

## Where to install

Unstable installation may cause vibration and noise. If the floor to install the refrigerator on is not even, make the refrigerator level by rotating the height adjusting screw. Carpet or floor covering on which a refrigerator is installed may be discolored by heat from the bottom of the refrigerator. If our refrigerator causes this kind of damage, there is something wrong with it. Customers will not stand for this.

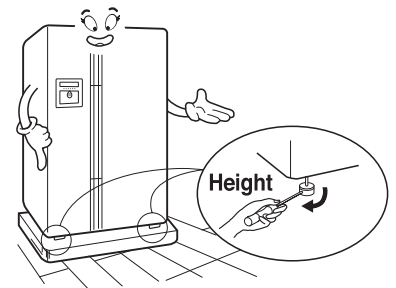

## A proper distance from adjacent items

Please keep the refrigerator at a proper distance from other things. Too small a distance from adjacent items may result in lowered freezing capability and increased electricity charges consumption.

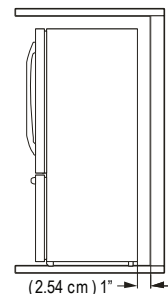

Where water supply can be easily connected in a dry place

Select a place where a water supply can be easily connected between the automatic ice maker and dispenser. Installing the refrigerator in a wet or damp area may cause rust and may be an electrical hazard.

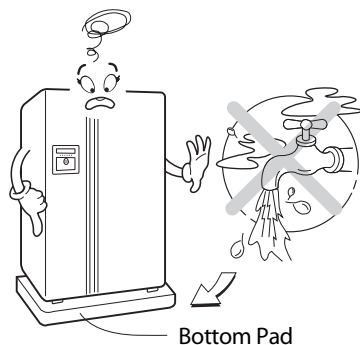

Where it is free from heat

If this refrigerator is installed where the ambient temperature is high, the freezing capacity is deteriorated and the cost of electricity used increases.

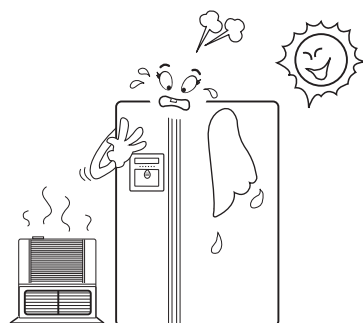

**NOTE**

- Install the refrigerator at a place where the ambient temperature is 5°C ~ 43°C (41°F ~ 110°F). Ambient temperature outside this range may cause product malfunction. Also, the tube between the dispenser and automatic ice maker may freeze.

To move refrigerator through a house door, it may be necessary to remove refrigerator and freezer door handles.

**Tools Required**

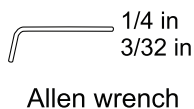
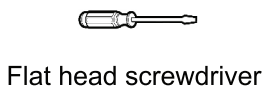
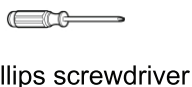
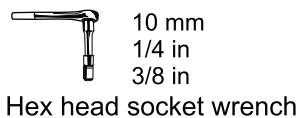

**1. Removing Refrigerator Handle**

- Loosen the set screws with the 3/32" Allen wrench and remove the handle.  
**NOTE:** If the handle mounting fasteners need to be tightened or removed, use a 1/4 Allen wrench.

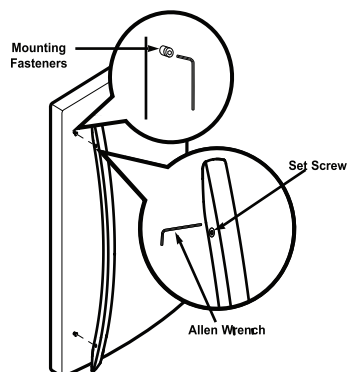

**Warning**

**Door removal**

**Electric Shock Hazard**

Disconnect electrical supply to refrigerator before installing. Failure to do so could result in death or serious injury.

**If your entrance door is too narrow for the refrigerator to pass through, remove the refrigerator door and pass the refrigerator laterally.**

Remove the lower cover by lifting upward, and then pull up the water feed tube while pressing area ① shown in the figure to the right.

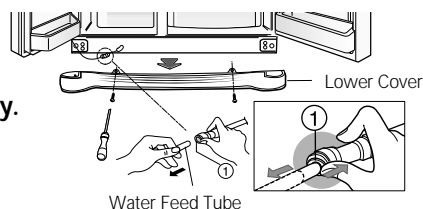

**Remove Lower Cover and Water Feed Tube**

**NOTE**

- If a tube end is deformed or abraded, trim the part away. Disconnecting the tube under the door causes about 1.5 liters water to flow out. Please put a large container at end of tube to prevent water from draining on to the floor.

**Remove the Freezer Compartment Door**

1) Remove the hinge cover by loosening the screws. Disconnect all connections except the ground line.



2) Remove the keeper by rotating it counter clockwise ① and then lifting the upper hinge up ②.

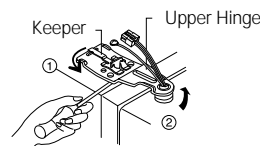

**NOTE**

- When removing the upper hinge, be careful that the door does not fall forward .

3) Remove the freezer compartment door by lifting it upward. This time, the door should be lifted enough for the water feed tube to be completely pulled out.



**NOTE**

- After removing the door, take it into the kitchen where you are installing the refrigerator. Lay it down on a blanket and be careful to avoid damaging the water feed tube.

**Remove the Refrigerator Door**

1) Loosen the hinge cover screws and remove the cover. Remove connection wire.

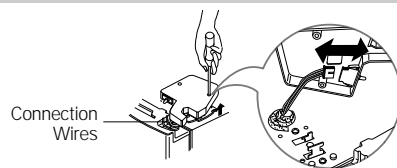

2) Remove keeper by rotating it clockwise ① and then remove the upper hinge by lifting it up ② .

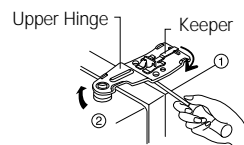

3) Remove the refrigerator compartment door by lifting it up.

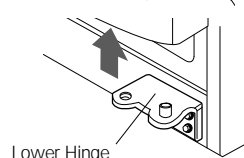



## Move the Refrigerator

Push the refrigerator sideways through the entrance door as shown in the right picture.

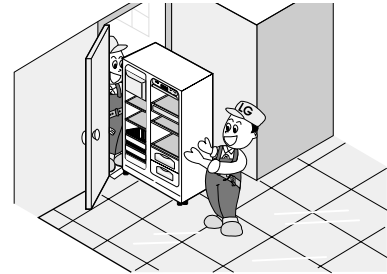

## Door replacement

Mount the doors in the reverse order of removal after the refrigerator is brought to the installation area.

### NOTE:

Check the direction of the lever hinge.

Correct



Incorrect

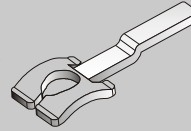

## Feed water tube installation

### Before Installation

- Automatic icemaker operation needs water pressure of 21.3~121psi(lb/inch<sup>2</sup>) (That is, a 7oz. paper cup will be filled within 3 sec.).
- If water pressure does not reach the rated 21.3psi(lb/inch<sup>2</sup>) or below, it is necessary to purchase a separate pressure pump for normal automatic icemaking and cool water feed.
- Keep the total length of the water feed tube within 40 feet and be careful not to bend or kink the tube. If the tube is longer than 40 feet, the icemaker and water dispenser will not operate properly.
- Install the water feed tube at a place free from heat.

- Connect to potable water supply only.
- Refer to instructions with water filter kit for installation.

## Warning

### Connecting the Refrigerator to a Water Source

## Water Connection Instruction Guide

Read all directions carefully before you begin.

### IMPORTANT

- If operating the refrigerator before installing the water connection, turn icemaker to the OFF position to prevent operation without water.
  - All installations must be in accordance with local plumbing code requirements.
  - Use copper tubing and check for leaks.
  - Install copper tubing only in areas where temperatures will remain above freezing.
  - It may take up to 24 hours for your icemaker to begin producing ice.
- Standard screwdriver
  - 7/16-inch and 1/2-inch open-end wrenches or two adjustable wrenches
  - 1/4-inch nut driver
  - 1/4-inch drill bit
  - Hand drill or electric drill (properly grounded)

### NOTE

In order to perform the water connection you will need to buy: a 1/4-inch saddle-type shut off valve, a union, and copper tubing. Before purchasing, make sure the saddle-type valve complies with your local plumbing codes. Do not use a piercing-type or 3/16-inch saddle valve which reduces water flow and clogs more easily.

### Tools Required

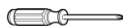

Screwdriver

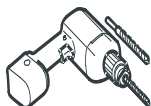

Electric drill

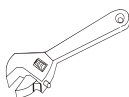

Adjustable wrenches

## Connect the Tubing to Water Line

1. Unplug refrigerator or disconnect power.
2. Turn OFF main water supply. Turn on the nearest faucet to relieve the pressure on the line. It may help to open an outside faucet to allow the water to drain from the line in the house.
3. Find a 1/2-inch to 1-1/4-inch vertical COLD water pipe near the refrigerator.

### NOTE

- Horizontal pipe will work, but the following precaution must be taken: Drill on the top of the pipe not the bottom. This will help keep water away from the drill. This also keeps normal sediment from collecting in the valve.

4. To determine the length of copper tubing you will need, measure from the connection on the lower left rear of the refrigerator to the water pipe. Add 7 feet (2.1m) to allow for moving refrigerator for cleaning. Use 1/4-inch O.D. (outside diameter) copper tubing. Be sure both ends of copper tubing are cut square.
5. Using a drill, drill a 1/4-inch hole in the cold water pipe you have selected.
6. Fasten shut-off valve to cold water pipe with pipe clamp. Be sure outlet end is solidly in the 1/4-inch drilled hole in the water pipe and that the washer is under the pipe clamp. Tighten packing nut. Tighten the pipe clamp screws carefully and evenly so washer makes a watertight seal. Do not overtighten or you may crush the copper tubing, especially if soft (coiled) copper tubing is used. Now you are ready to connect copper tubing.
7. Slip compression sleeve and compression nut on copper tubing as shown. Insert end of tubing into outlet end squarely as far as it will go. Screw compression nut onto outlet end with adjustable wrench. Do not over tighten.
8. Place the free end of the tubing into a container or zinc, and turn ON main water supply and flush out tubing until water is clear. Turn OFF shutoff valve on the water pipe. Coil the copper tubing as shown below.

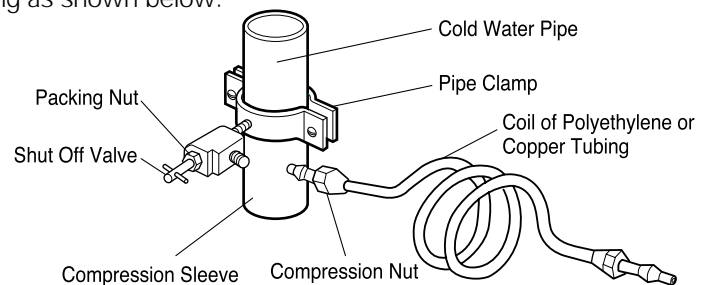

## Operation Instruction Guide

Before making the connection to the refrigerator, be sure the refrigerator power cord is not plugged into the wall outlet.

- If your refrigerator does not have a water filter, we recommend installing one. If your water supply has sand or particles that could clog the screen of the refrigerator's water valve. Install the filter in the water line near the refrigerator.

1. Remove the plastic flexible cap from the water valve.
2. Place the compression nut and ferrule (sleeve) onto the end of the tubing as shown.
3. Insert the end of the copper tubing into the connection as far as possible. While holding the tubing, tighten the fitting.

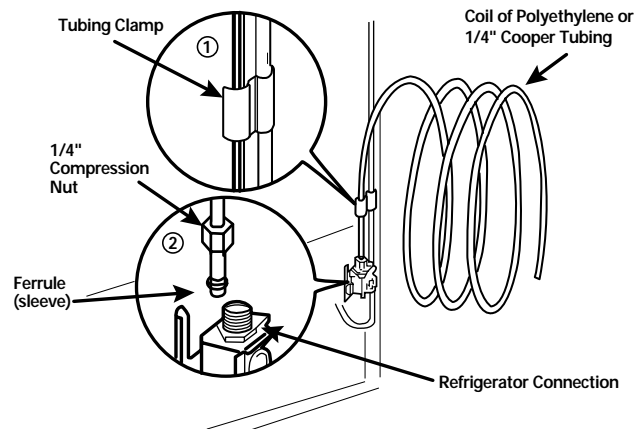

## Connect the Tubing to the Refrigerator

**Turn the Water On at the Shut off Valve****Tighten any connections that leak.**

- **Plug In the Refrigerator**

Arrange the coil of copper tubing behind the refrigerator so it does not vibrate against the back of the refrigerator or against the wall. Push the refrigerator back to the wall.

- **Start the Icemaker**

Set the icemaking stop switch to the ON position. The icemaker will not begin to operate until it reaches its operating temperature of 15 °F (-9 °C). It will then begin operation automatically, if the icemaking stop switch is in the ON position.

**Automatic Ice maker**

- The automatic icemaker makes 8 cubes at a time, 120/150 pieces per day. But these quantities may vary according to circumstance, including ambient temperature, door openings, freezer load.etc.
- The Icemaker stops when the bin is full.

**NOTE**

- It is normal to hear a noise when ice drops into the bin.

**When Icemaker Does Not Operate Smoothly****The unit is newly installed**

- It takes about 12 hours for a newly installed refrigerator to make ice.

**Ice is lumped together**

- If ice is not used frequently, it may lump together.
- When ice is lumped together, take the ice lumps out of the ice storage bin, break them into small pieces, and then place them into the ice storage bin again.
- When the icemaker produces too small or lumped ice, the amount of water supplied to the ice maker must be adjusted. Contact the service center.

**Power failure**

- Water may drop into the freezer compartment. Take the ice storage bin out and discard all the ice. Dry the bin and replace it.

** CAUTION**

- The first ice and water may include particles or odor from the feed water pipe or feed water box. Throw away the ice.

This is also necessary if the refrigerator has not been used for a long time.

- Never store beverage cans or other foods in ice storage bin for the purpose of rapid cooling. Such actions may damage the automatic ice maker.

- Never remove the icemaker cover.

- Shake the bin occasionally to cause the ice to settle.

- Ice may pile up just around the icemaker causing the icemaker to think that the ice storage bin is full.

- If discolored ice is dispensed, contact an Authorized Service Center immediately. Do not use the ice or water until the problem is corrected.

## Height adjustment

(First identify your screw type, it could vary)

Make them level by inserting flat (- type) driver into the groove of the left height adjusting screw and rotating it clockwise (⌚).

**If the freezer compartment door is lower than the refrigerator compartment door**

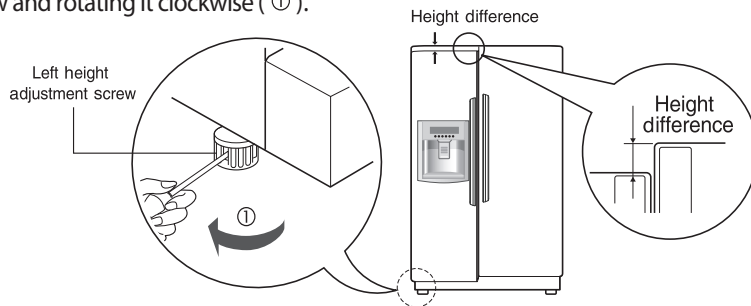

**If the freezer compartment door is higher than the refrigerator compartment door**

**- Type 1**

Make them level by inserting flat (- type) driver into the groove of the right height adjusting screw and rotating it clockwise (⌚).

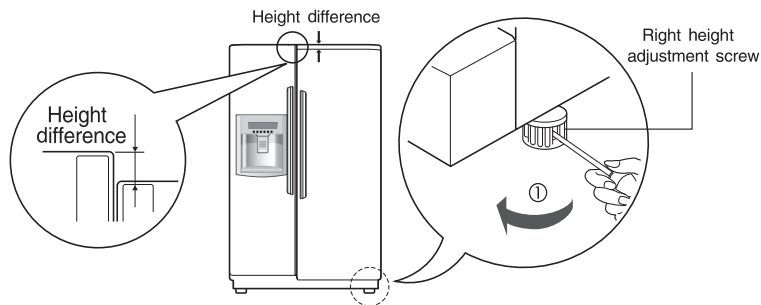

**If the freezer compartment door is higher than the refrigerator compartment door**

**- Type 2**

Adjust the level when the refrigerator door is lower than the freezer door during the use of the refrigerator.

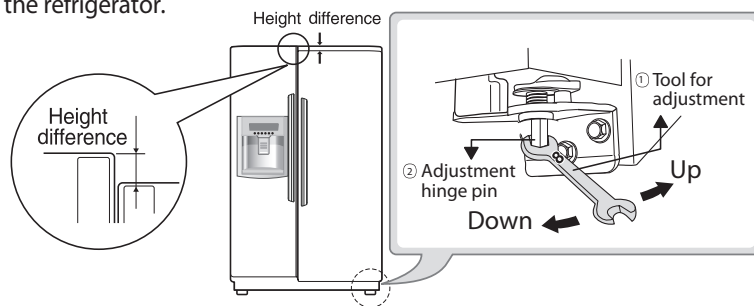

1. Using the narrow side of the tool for adjustment, turn the adjustment hinge pin ② (↻) clockwise or (↺) counterclockwise to level the refrigerator and freezer door.
2. After setting the level of the door, turn the keeper nut (↺) counterclockwise to tighten.

### CAUTION

Do not force too hard to level the height. The hinge pin can be pulled out. (Adjustable range of height is a maximum of 1/2" (1,27 cm))

**After leveling the door height**

The refrigerator door will close smoothly by raising the front side by adjusting the height adjusting screw. If the door does not close properly because it is improperly adjusted, the performance of the refrigerator will be affected.

## Starting

When your refrigerator is first installed, allow it to stabilize at normal operating temperatures for 2-3 hours prior to filling it with fresh or frozen foods. If operation is interrupted, wait 5 minutes before restarting.

## Adjusting The Temperatures and Functions

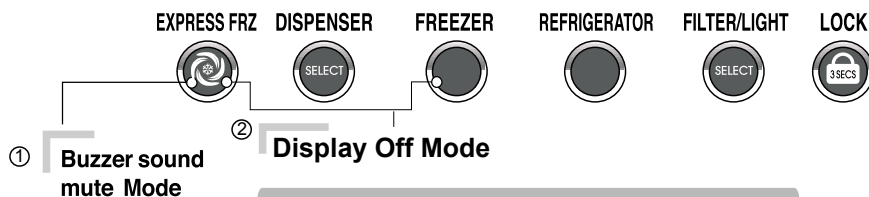
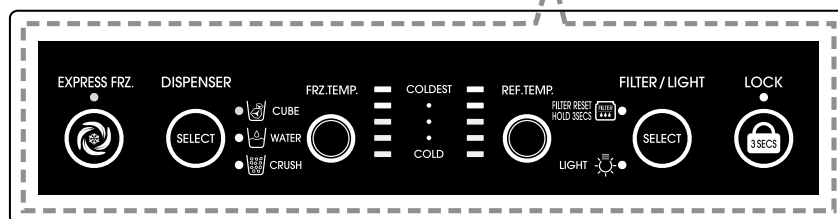
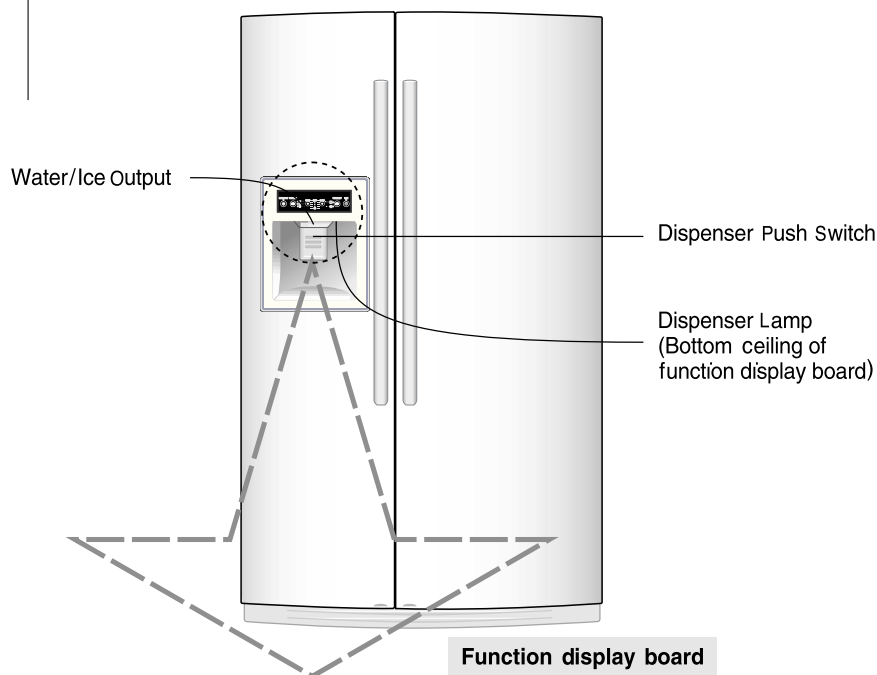

### NOTE:

Images may vary between models, display functions remain the same.

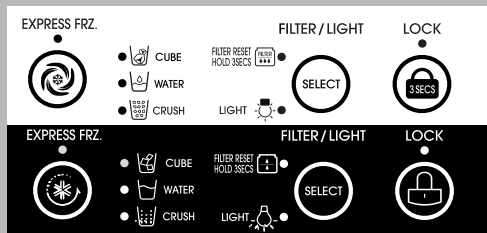

### Different kind of graphics

1. Buzzer sound mute Mode

The buzzer sound is set to OFF.

It activates by sounding the recognition sound of "Ding~" after pressing and holding "Express FRZ" button more than 5 seconds.

It inactivates when resetting the mode power.

2. Display Off Mode

It places display in standby mode until door is opened.

Press "Freezer" and "Express FRZ" buttons simultaneously to turn all leds ON and then OFF with the recognition sound of "Ding~" after 5 seconds.

Once the mode activates, the display is OFF. Until door is opened or display button is pressed. When 30 seconds has elapsed after closing door or pressing button, the display turns OFF.

To deactivate this mode is same as the activation methods. The mode inactivates when resetting the power.

You can adjust temperature of freezer compartment and refrigerator Compartment.

How to adjust the temperature in the freezer compartment

Freezer Compartment temperature adjustment

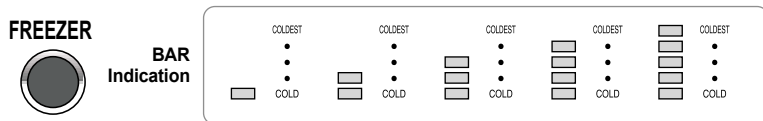

How to adjust the temperature in the refrigerator compartment

Refrigerator Compartment temperature adjustment

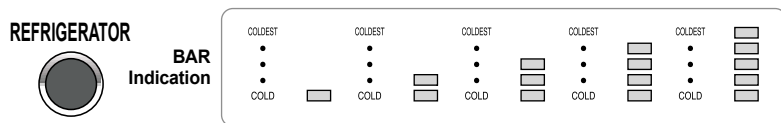

\* Whenever pressing button, setting is repeated in the order of (Middle) → (Middle Strong) → (Strong) → (Weak) → (Middle Weak).

- The actual inner temperature varies depending on the food status, as the indicated setting temperature is the target temperature, not actual temperature within refrigerator.
- Please adjust temperature as above after using refrigerator for minimum 2~3 days.

Dispenser selection

You can select water or ice.

\* Please select water, Crushed ice, or cubed ice by pressing  button as you desire.

\* Please press the button gently by pushing in cup.

- You will hear a clap when the ice door closes after ice is dispensed.

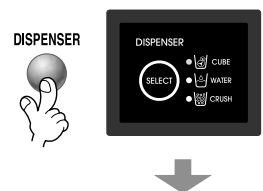

- Reference : Hold your cup in place for a couple of seconds after dispensing ice or water so the last few drops go in your cup instead of on the floor.

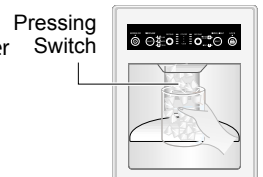

### Automatic Icemaker

- The automatic icemaker can automatically make 8 cubes at a time, 120~150 pieces per day. This quantity may vary by circumstance, including ambient temperature, door opening, freezer load. etc.
- Icemaking stops when the ice storage bin is full.
- If you don't want to use automatic icemaker, turn the icemaker switch to OFF. If you want to use automatic ice-maker again, change the switch to ON. To switch ON/OFF follow steps 1 & 2 in the picture.

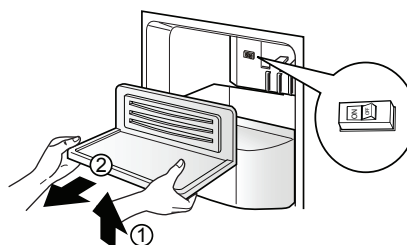

**NOTE**  
 · It is normal that a noise is produced when ice drops into the ice storage bin.

### When ice maker does not operate smoothly

The unit is newly installed

- It takes about 12 hours for a newly installed refrigerator to make ice.

Ice is lumped together

- If ice is not used frequently, it may lump together.
- If the ice lumps together, take it out, break it apart, and put it back into the storage bin.
- When the ice maker produces too small or lumped together ice, the amount of water supplied to the ice maker needs to be adjusted. Contact the service center.

Power failure

- Ice may drop into the freezer compartment. Take the ice storage bin out and discard all the ice then dry it and place it back. After the machine is powered again, crushed ice will be automatically selected.

### Ice Plus

Please select this function for prompt freezer.

- "OFF — ON — OFF" is repeated whenever pressing  button.
- The arrow mark graphic remains at the On status after flickering 4 times when selecting Special Refrigeration On
- Prompt freezer function automatically turns off after a fixed time passes.

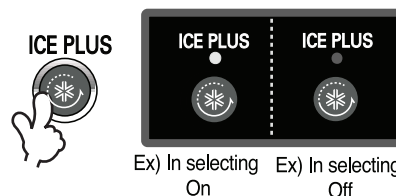

### Lock

This button stops operation of different button and dispenser function.

- Locking or Release is repeated whenever the  is pressed more than 3 seconds.
- If you use the LOCK button, none of the other buttons will work until you unlock them.

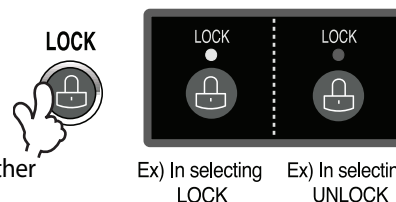

**The Other Functions**

**Door open warning**

- A warning tone will sound 3 times at thirty-second intervals if the refrigerator or freezer door is left open for more than sixty seconds.
- Please contact the local service center if warning tone continues to sound even after closing the door.

**Diagnosis (failure detection) function**

- Diagnosis function automatically detects failure during the normal use of refrigerator.
- If your refrigerator fails, do not turn off the power. Instead, contact a local Authorized service center or call our support line for assistance. Turning off the appliance will make it more difficult for the service technician to determine the problem.

**How Ice/Cold Water is Supplied**

Water is cooled while stored in the water tank in freezer door, and then sent to the dispenser.

Ice is made in the automatic icemaker and sent to the dispenser divided into crushed or cubed ice.

**How to Use Dispenser**

- Select among crushed ice, water, and cubed ice and press the push switch with a glass or other container.

**Water**

Light the water lamp by pressing the selection button.

- Water will be dispensed by pressing the push switch with a glass.

**Crushed Ice**

Light the crushed ice lamp by pressing the selection button.

- Crushed ice will be dispensed by pressing the push switch with a glass.

**Cubed Ice**

Light the cubed ice lamp by pressing the selection button.

- Cubed ice will be dispensed by pressing the push switch with a glass.

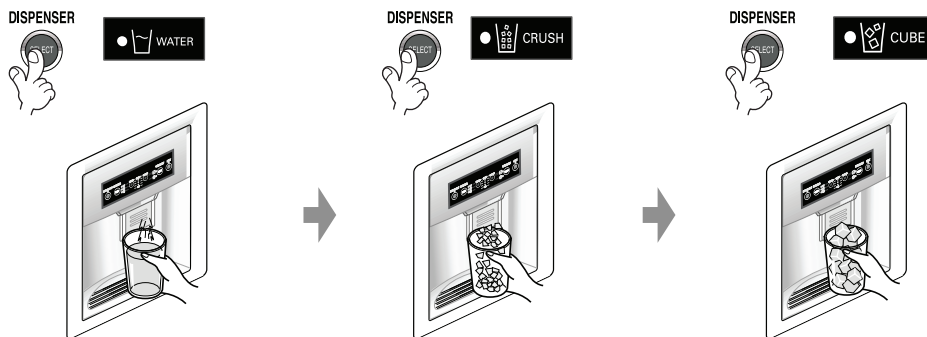

- Reference : Hold your cup in place for a couple of seconds after dispensing ice or water so the last few drops go in your cup instead of on the floor.



**Filter Condition (filter replacement cycle) Display Function**

**LED**

- There is a replacement indicator light for the water filter cartridge on the dispenser.
- Water filter needs replacement once every six months.
- Filter light comes on to let you know when to replace filter.
- After replacing the filter, press and hold the lock button more than 3seconds. FILTER RESET, HOLD 3 SECS text turn off filter light.

**Classification**

**Filter Status Display**

In initial Power On / Filter RESET	Replace indicator light on
FILTER RESET HOLD 3 SECS 	FILTER RESET HOLD 3 SECS 



## Cautions

**Throw away the ice (about 20 pieces) and water (about 7 glasses) first made after refrigerator installation.**

This is also necessary when the refrigerator has not been used for a long time.

**Keep children away from the dispenser.**

Children may play with or damage the controls.

**Be careful that food does not block the ice passage.**

If foods are placed at the entrance of ice passage, the dispenser may malfunction. The passage may also become blocked with frost if only crushed ice is used. Remove the frost that accumulates.

**Storing cans or other items in the ice bin may damage the icemaker or the container may burst.**

**Never use thin crystal glass or crockery to collect ice.**

Such glasses or containers may break.

**Put ice first into a glass before filling water or other beverages.**

Water may be splashed if ice is added to existing liquid in a glass.

**Keep your hands and tools out of the ice door and passage.**

You might break something or injure yourself.

**Never remove the ice maker cover.**

**Shake the ice bin occasionally to level the ice in it.**

Sometimes the ice piles up near the icemaker, causing the icemaker to misread the bin level and stop producing ice.

**If discolored ice or water is dispensed, contact an Authorized service center immediately and discontinue use until the problem is corrected.**

**Never use too narrow or shallow glass.**

Ice may be jammed in ice passage and, thus, the ice maker may fail.

**Keep the glass at a proper distance from ice outlet.**

A glass too close to the outlet may hinder ice from coming out.

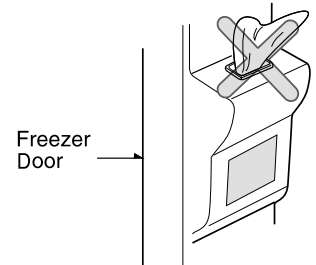

## Shelf

The refrigerator compartment shelf is adjustable so that you can place it at a height according to space requirement of foods.

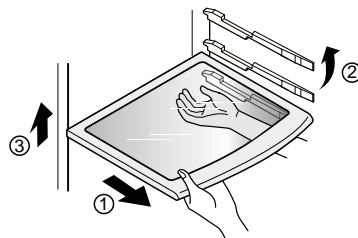

### ▪ Slide Shelf

Pull the shelf ahead and take it out while lifting both front and rear part.

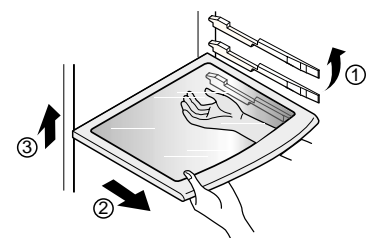

### ▪ Fix Shelf

Lightly lift up the front part of shelf to pull it ahead and then take it out while lifting the rear part of shelf.

### NOTE

- Make sure the shelf is horizontal. If not, it may drop.

## Shelf Height Adjustment

## Location of Foods

(Refer to Identification of Parts)

### Snack Drawer

Store small foods such as bread, snacks, etc.

### Freezer Compartment Shelf

Store various frozen foods such as meat, fish, ice cream, frozen snacks, etc.

### Freezer Compartment Door Rack

- Store small packed frozen food.
- Temperature is likely to increase as door opens. So, do not store long-term food such as ice cream, etc.

### Freezer Compartment Drawer

- Store meat, fish, chicken, etc. after wrapping them with foil.
- Store dry.

### Milk Product Corner

Store milk products such as butter, cheese, etc.

### Refreshment Center

Store foods of frequent use such as beverage, etc.

### Refrigerator Compartment Shelf

Store side dishes or other foods.

### Refrigerator Compartment Door Rack

Store small packed food or beverages such as milk, juice, beer, etc.

### Vegetable Drawer

Store vegetables or fruits.

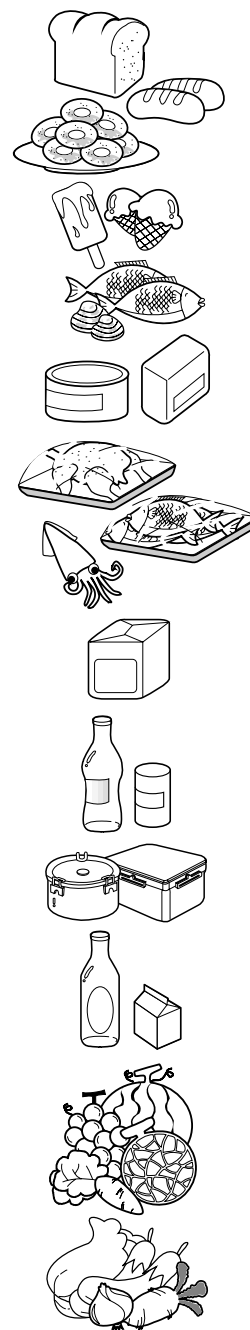

## Storing Foods

- Store fresh food in the refrigerator compartment. How food is frozen and thawed is an important factor in maintaining its freshness and flavor.
- Do not store food, which spoils easily, at low temperatures, such as bananas and melons.
- Allow hot food to cool prior to storing, placing hot food in the refrigerator could spoil other food, and lead to higher energy consumption.
- When storing the food, cover it with vinyl wrap or store in a container with a lid. This prevents moisture from evaporating, and helps food to keep its taste and nutrients.
- Do not block air vents with food. Smooth circulation of chilled air keeps refrigerator temperatures even.
- Do not open the door frequently. Opening the door lets warm air enter the refrigerator, and cause temperatures to rise.
- Never keep too much food in door rack because they may be pushed against the inner racks and the door would not be fully closed.

### Freezer Compartment

- Do not store bottles in the freezer compartment - they may break when frozen.
  - Do not refreeze food that has been thawed. This causes loss of taste and nutrient.
  - When storing frozen food like ice cream for a long period, place it on the freezer shelf, not in the door rack.
  - Do not touch the cold foods or containers- especially made of metal -, with wet hands and place glass products in the freezer compartment.
- That's why you may have chilblains and they may be broken when their inner matters are frozen, causing personal injury.

### Refrigerator Compartment

- Avoid placing moist food in top refrigerator shelves, it could freeze from direct contact with chilled air.
- Always clean food prior to refrigeration. Vegetables and fruits should be washed and wiped, and packed food should be wiped, to prevent adjacent food from spoiling.
- When storing eggs in their storage rack or box, ensure that they are fresh, and always store them in an upright position, which keeps them fresh longer.

#### NOTE

- If you keep the refrigerator in a hot and humid place, frequent opening of the door or storing a lot of vegetables in it may cause condensation to form. Remove the condensation with dust free cloth.

## How to Dismantle Parts

### NOTE

- Dismantling is done in the reverse sequence of assembly.
- Be sure to unplug the power plug before dismantling and assembly.
- Never apply severe force to dismantle parts. Parts may be damaged.

### Freezer Compartment Lamp

Remove cover by pressing upward on bottom ① and rotating outward ② .  
Turn the bulb counterclockwise. Max. 40 W bulb for refrigerator is used and can be purchased at a service center.

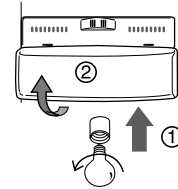

### Dispenser Lamp

Separate the lamp by pulling it out, and then remove the lamp. Max. 15 W bulb for refrigerator is used and can be purchased at a service center.

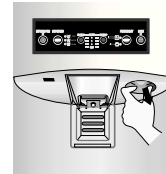

### Freezer Compartment Shelf

To remove a shelf, Lift the left part of the shelf a bit. Lift it to the direction ① , push the right part to the direction ②, and take it out.

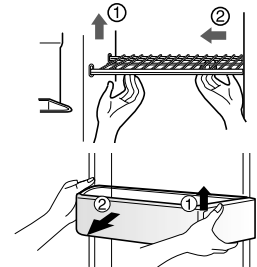

### Door Rack and Support

Lift the door rack holding both sides ① and pull it out to ② direction.

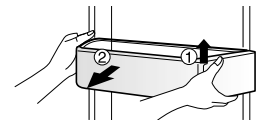

### Ice Storage Bin

Lift the ice shelf as shown in the right figure ① and pull it out ②.

Hold the ice storage bin as shown in the right figure and pull it out while slightly lifting it .

To assemble the ice storage bin, push it ⑥ while slightly lifting it ⑤.

- It is recommended not to dismantle the ice storage bin unless it is necessary.
- Use both hands to remove the ice bin to avoid dropping it.
- If the ice bin does not slide into place easily, twist the drive device slightly.

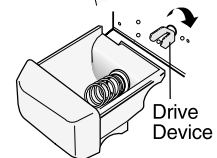
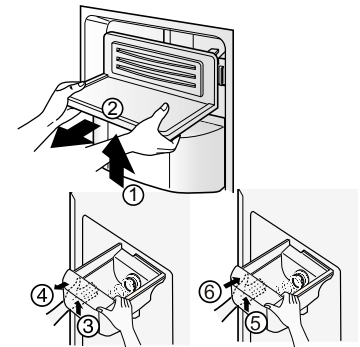

### After Dispenser Is Used

The water collector has no self-draining function. It should be cleaned regularly. Remove the cover by pulling the front side of water collector cover and dry it with a cloth.

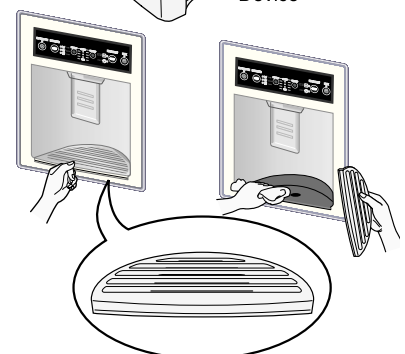

**Lamp in Refrigerator Compartment**

To remove the lamp cover, press the protrusion under the lamp cover to the front and then pull the lamp cover out. Turn the bulb counterclockwise. Max. 40 W bulb for refrigerator is used and can be purchased at a service center.

**NOTE**

· Be sure to remove parts from the refrigerator door when removing the vegetable compartment, snack drawer, and refreshment center cover.

**Vegetable Compartment Cover**

▪ To remove the vegetable compartment cover, pull out the vegetable compartment a bit to the front ①, lift the front part of the vegetable compartment cover as shown by ②, and take it out.

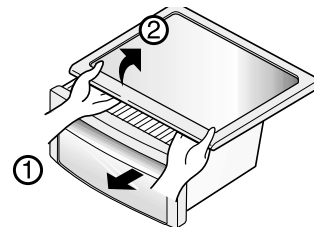

**Water Plumbing**

**1) Before installing water filter**

Take out the top shelf and move it to the lower part. Remove the lamp cover by pressing the protrusion under the cover and pulling the cover to the front.

**2) Installing water filter**

**A)** Remove filter substitute cap ( D ) by turning it counterclockwise by 90 degrees 1 and pulling it down 2

**3) Replacing filter cartridge**

**A)** Before replace the water filter is necessary shutoff valve off (house valve).

**B)** Dispense water from the system to empty the tubing (approximately for 50 seconds).

**C)** Remove the old one by **slowly** turning it to the left. The unlocked symbol will be line up with indicator line that is molded into the control box area, then pull it down.

NOTE 1. Check that the guideline and the loosening indication line are aligned.

**4) Installation Filter Cartridge**

**A)** Apply the month sticker ( E ) to the cartridge as a reminder to replace the filter within six months and remove red cap ( F ).

**B)** Line up the cartridge ears so that it can be inserted into the filter head.

Twist the cartridge ¼ turn clockwise to lock it into place. You will feel a stop and the locked symbol should now be line up with the indicator line.

Check that the guideline and the fastening indication line are aligned.

**5) After Installing water filter**

**A)** Move the cover lamp and shelf to the initial position.

**B)** Dispense water troughth the dispenser for 3 minutes to purge the system.

Open the refrigerator door and check the shelf area for leaks.

**C)** After install water filter turn the shutoff valve on (house valve).

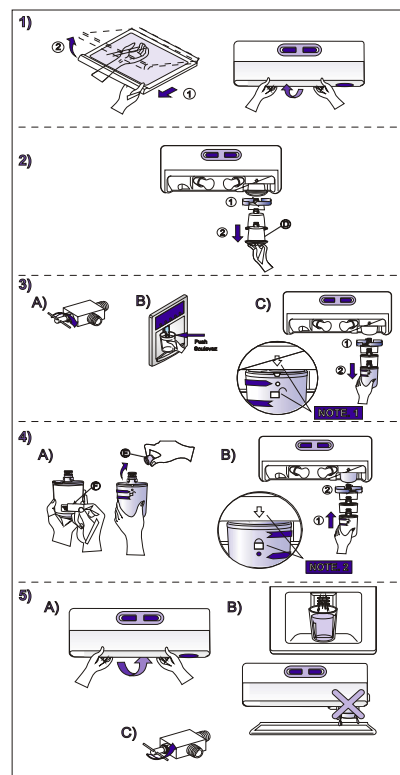

## General Information

### Vacation Time

During average length vacations, you will probably find it best to leave the refrigerator in operation. Place freezable items in freezer for longer life.

When you plan to store the refrigerator, remove all food, disconnect the power cord, clean the interior thoroughly, and Block the doors open to prevent mold and mildew. Be certain the stored refrigerator does not present a child entrapment danger.

### Power Failure

Most power failures that are corrected in an hour or two will not affect your refrigerator temperatures.

However, you should minimize the number of door openings while the power is off.

### If You Move

Remove or securely fasten down all loose items inside the refrigerator.

To avoid damaging the height adjusting screws, turn them all the way into the base.

### Anti-Condensation Pipe

The outside wall of the refrigerator cabinet may sometimes get warm, especially just after installation.

Don't be alarmed. This is due to the anti-condensation pipe, which pumps hot refrigerant to prevent sweating on the outer cabinet wall.

## Cleaning

It is important that your refrigerator be kept clean to prevent undesirable odors. Spilled food should be wiped up immediately, since it may acidify and stain plastic surfaces if allowed to settle.

### Exterior

Use a lukewarm solution of mild soap or detergent to clean the durable finish of your refrigerator. Wipe with a clean damp cloth and then dry.

### Interior

Regular cleaning is recommended. Wash all compartments with a baking soda solution or a mild detergent and warm water. Rinse and dry. If you use other substances for cleaning, your refrigerator could be damaged.

### After Cleaning

Please verify that the power cord is not damaged, power plug is not overheated, or power plug is well inserted into the power socket.

### Warning

Always remove power cord from the wall outlet prior to cleaning in the vicinity of electrical parts (lamps, switches, controls, etc.).

Wipe up excess moisture with a sponge or cloth to prevent water or liquid from getting into any electrical part and causing an electric shock.

Never use metallic scouring pads, brushes, coarse abrasive cleaners, strong alkaline solutions, flammable or toxic cleaning liquids on any surface.

Do not touch frozen surfaces with wet or damp hands, because damp object will stick or adhere to extremely cold surfaces.



## Troubleshooting

Before calling for service, review this list. It may save you both time and expense. This list includes common occurrences that are not the result of defective workmanship or materials in this appliance.

Occurrence	Possible cause	Solution
<b>Runing of refrigerator</b>		
<b>Refrigerator compressor does not run.</b>	Refrigerator control is off.	Set refrigerator control. See setting the controls.
	Refrigerator is in defrost cycle.	This is normal for a fully automatic defrosting refrigerator. The defrost cycle occurs periodically.
	Plug at wall outlet is disconnected.	Make sure plug is tightly pushed into outlet.
	Power outage. Check house lights.	Call local electric company.
<b>Refrigerator runs too often or too long</b>	Refrigerator is larger than the previous one you owned.	This is normal. Larger, more efficient units run longer in these conditions.
	Room or outside weather is hot.	It is normal for the refrigerator to work longer under these conditions.
	Refrigerator has recently been disconnected for a period of time.	It takes some hours for the refrigerator to cool down completely.
	Large amounts of warm or hot food may have been stored recently.	Warm food will cause the refrigerator to run longer until the desired temperature is reached.
	Doors are opened too frequently or too long.	Warm air entering the refrigerator causes it to run longer. Open the door less often.
	Refrigerator or freezer door may be slightly open.	Make sure the refrigerator is level. Keep food and containers from blocking door. See problem section. OPENING/CLOSING of doors.
	Refrigerator control is set too cold.	Set the refrigerator control to a warmer setting until the refrigerator temperature is satisfactory.
	Refrigerator or freezer gasket is dirty, worn, cracked, or poorly fitted.	Clean or change gasket. Leaks in the door seal will cause refrigerator to run longer in order to maintain desired temperatures.

Occurrence	Possible cause	Solution
------------	----------------	----------

### Temperatures are too cold

<b>Temperature in the freezer is too cold but the refrigerator temperature is satisfactory.</b>	Freezer control is set too cold.	Set the freezer control to a warmer setting until the freezer temperature is satisfactory.
<b>Temperature in the refrigerator is too cold and the freezer temperature is satisfactory.</b>	Refrigerator control is set too cold.	Set the refrigerator control to a warmer setting.
<b>Food stored in drawers freezes.</b>	Refrigerator control is set too cold.	See above solution.

### Temperatures are too warm

<b>Temperatures in the refrigerator or freezer are too warm.</b>	Freezer control is set too warm.	Set the freezer or refrigerator control to a colder setting until the freezer or refrigerator temperature is satisfactory.
	Refrigerator control is set too warm. Refrigerator control has some effect on freezer temperature.	Set the freezer or refrigerator control to a colder setting until the freezer or refrigerator temperature is satisfactory.
	Doors are opened too frequently or too long.	Warm air enters the refrigerator/ freezer whenever the door is opened. Open the door less often.
	Door is slightly open.	Close the door completely.
	Large amounts of warm or hot food may have been stored recently.	Wait until the refrigerator or freezer has a chance to reach its selected temperature.
	Refrigerator has recently been disconnected for a period of time.	A refrigerator requires some hours to cool down completely.
<b>Temperature in the refrigerator is too warm but the freezer temperature is satisfactory.</b>	Refrigerator control is set too warm.	Set the refrigerator control to a colder setting.



Occurrence	Possible cause	Solution
<b>Sound and noise</b>		
<b>Louder sound levels when refrigerator is on.</b>	Today's refrigerators have increased storage capacity and maintain more even temperatures.	It is normal for sound levels to be higher.
<b>Louder sound levels when compressor comes on.</b>	Refrigerator operates at higher pressures during the start of the ON cycle.	This is normal. The sound will level off as the refrigerator continues to run.
<b>Vibrating or rattling noise.</b>	Floor is uneven or weak. Refrigerator rocks on the floor when it is moved slightly.	Be sure floor is level and solid and can adequately support refrigerator.
	Items placed on the top of the refrigerator are vibrating.	Remove items.
	Dishes are vibrating on the shelves in the refrigerator.	Move dishes slightly. Make sure refrigerator is level and firmly set on floor.
	Refrigerator is touching wall or cabinets.	Move refrigerator so that it does not touch the wall or refrigerator.

**Water/Moisture/Ice inside refrigerator**

<b>Moisture collects on the inside walls of the refrigerator.</b>	The weather is hot and humid which increases the rate of frost buildup and internal sweating.	This is normal.
	Door is slightly open.	See problem section opening/closing of doors.
	Door is opened too often or too long.	Open the door less often.

**Water/Moisture/Ice outside refrigerator**

<b>Moisture forms on the outside of the refrigerator or between doors.</b>	Weather is humid.	This is normal in humid weather. When humidity is lower, the moisture should disappear.
	Door is slightly open, causing cold air from the inside the refrigerator to meet warm air from the outside.	This time, close the door completely.

Occurrence	Possible cause	Solution
------------	----------------	----------

### Odors in refrigerator

	Interior needs to be cleaned.	Clean interior with sponge,warm water and baking soda.
	Food with strong odor is in the refrigerator.	Cover food completely.
	Some containers and wrapping materials produce odors.	Use a different container or brand of wrapping materials.

### Opening/Closing of doors/Drawers

<b>Door(s) will not close.</b>	Food package is keeping door open.	Move packages that keep door from closing.
<b>Door(s) will not close.</b>	Door was closed too hard, causing other door to open slightly.	Close both doors gently.
	Refrigerator is not level. It rocks on the floor when it is moved slightly.	Adjust the height adjusting screw.
	Floor is uneven or weak. Refrigerator rocks on the floor when it is moved slightly.	Be sure floor is level and can adequately support refrigerator. Contact carpenter to correct sagging or sloping floor.
	Refrigerator is touching wall or cabinets.	Move refrigerator..
<b>Drawers are difficult to move.</b>	Food is touching shelf on top of the drawer	Keep less food in drawer.
	Track that drawer slides on is dirty.	Clean drawer and track.

### Dispenser

<b>Dispenser will not dispense ice</b>	Ice storage bin is empty.	When the first supply of ice is dropped into the bin, the dispenser should operate.
	Freezer temperature is set too warm.	Turn the freezer control to a higher setting so that ice cubes will be made. When the first supply of ice is made, the dispenser should operate.
	Household water line valve is not open.	Open household water line valve and allow sufficient time for ice to be made. When ice is made, dispenser should operate.
	Refrigerator or freezer door is not closed.	Be sure both doors are closed.

Occurrence	Possible cause	Solution
<b>Dispenser will not dispense ice.</b>	Ice has melted and frozen around auger due to infrequent use, temperature fluctuations and/or power outages.	Remove ice storage bin, and thaw and the contents. Clean bin, wipe dry and replace in proper position. When new ice is made, dispenser should operate.
<b>Ice dispenser is jammed.</b>	Ice cubes are jammed between the ice maker arm and back of the bin.	Remove the ice cubes that are jamming the dispenser.
	Ice cubes are frozen together.	Use the dispenser often so that cubes do not freeze together.
	Ice cubes that have been purchased or made in some other way have been used in the dispenser.	Only the ice cubes made by the ice maker should be used with the dispenser.
<b>Dispenser will not dispense water.</b>	Household water line valve is not open. See problem Icemaker is not making any ice.	Open household water line valve.
	Refrigerator or freezer door is not closed.	Be sure both doors are closed.
<b>Water has an odd taste and/or odor.</b>	Water has been in the tank for too long.	Draw and discard 7 glasses of water to freshen the supply. Draw and discard an additional 7 glasses to completely rinse out tank.
	Unit not properly connected to cold water line.	Connect unit to cold water line which supplies water to kitchen faucet.
<b>Sound of ice dropping.</b>	This sound is normally made when automatically made ice is dropped into ice storage bin. Volume may vary according to refrigerator's location.	
<b>Sound of water supply.</b>	This sound is normally made when ice maker is supplied with water after dropping the automatically made ice.	
<b>Other.</b>	Please thoroughly read Automatic icemaker and dispenser in this manual.	

**ONLY UNITED STATES  
CUSTOMER ASSISTANCE NUMBERS:**

<http://www.lgservice.com>

- To Prove Warranty Coverage
  - Retain your Sales Receipt to prove date of purchase.
  - A copy of your Sales Receipt must be submitted at the time warranty service is provided.
- To Obtain Product, Customer or Service Assistance
  - Call Toll-free for Customer Service
  - Tel : 1-800-243-0000
- To Obtain Nearest Authorized Service Center
  - Call 1-800-243-0000, push option #1, 24 hours a day, 7days per week.
  - Please have your product type (Monitor, TV, VCR, MWO, Refrigerator) and ZIP code ready.

## LIMITED WARRANTY United States of America

LG Electronics will repair or at its option replace, without charge, your product which proves to be defective in material or workmanship under normal use during the warranty period listed below from the date of original purchase.

This warranty is good only to the original purchaser of the product during the warranty period as long as it is in the U.S. including Alaska, Hawaii, and U.S. Territories.

### LG Refrigerator / Freezer Warranty Period

Product	Parts	Labor
Refrigerator / Freezer	1 year	1 year [In-Home Service (Except Model GR-051)]
Sealed System (Compressor, Condenser, Evaporator)	7 years	1 year [In-Home Service (Except Model GR-051)]

No other express warranty is applicable to this product. THE DURATION OF ANY IMPLIED WARRANTIES, INCLUDING THE IMPLIED WARRANTY OF MERCHANTABILITY, IS LIMITED TO THE DURATION OF THE EXPRESS WARRANTY HEREIN. LG ELECTRONICS SHALL NOT BE LIABLE FOR THE LOSS OF USE OF THE PRODUCT, INCONVIENCE, LOSS OR ANY OTHER DAMAGES, DIRECT OR CONSEQUENTIAL, ARISING OUT OF THE USE OF OR INABILITY TO USE, THIS PRODUCT OR FOR ANY BREACH OF ANY EXPRESS OR IMPLIED WARRANTY, INCLUDING THE IMPLIED WARRANTY OF MERCHANTABILITY APPLICABLE TO THIS PRODUCT.

Some States do not allow the exclusion or limitation of incidental or consequential damages or limitations on how long an implied warranty lasts; so these limitations or exclusions may not apply to you. This warranty gives you specific legal rights and you may also have other rights which vary from state to state.

### THE ABOVE WARRANTY DOES NOT APPLY TO:

1. Service trips to your home to deliver and pickup, install, instruct, or replace house fuses or correct house wiring or plumbing, or correction of unauthorized repairs.
2. Damage to the product caused by accident, pests, fire, floods, or acts of God.
3. Repairs when your LG product is used in other than normal, single-family household use.
4. Damage resulting from accident, alteration, misuse, abuse, or improper installation.
5. Damages caused during and/or after delivery
6. Display, discount, or refurbished units purchased with scratches, dents, or defects.

Proof of purchase is required and must be provided to LG in order to validate warranty.

**Therefore, these costs are paid by the consumer.**

If the product is installed outside the normal service area, any cost of transportation involved in the repair of the product, or the replacement of defective parts, shall be borne by the owner.

### CUSTOMER ASSISTANCE NUMBERS:

**To obtain Warranty Coverage:**

**Retain your Bill of Sale to prove date of purchase.**

A Copy of your Sales Receipt must be submitted at the time warranty service is provided.

**To obtain Product or Customer**

**Call 1-800-243-0000**

(24 hrs a day, 7 days per week, 365 days per year)

**Service Assistance:**

Press the appropriate menu option, and have your product type (Refrigerator), model number, serial number, and ZIP/Postal Code ready.

**To obtain the nearest  
Authorized Service Center:**

**Call 1-800-243-0000**

(24 hrs a day, 7 days per week, 365 days per year)

Press the appropriate option, and have your product type (Refrigerator), model number, serial number, and ZIP/Postal Code ready.

# Índice

<b>Introducción</b>	Registro	30
	Indicaciones sobre seguridad importantes	30
	Identificación de las piezas	33
<b>Instalación</b>	Lugar de instalación	33
	Desinstalación de las puertas	35
	Sustitución de la puerta	36
	Instalación de la tubería de agua	36
	Instrucciones de conexión a un suministro de agua	36
	Instrucciones de uso	37
	Ajuste de la altura	39
<b>Funcionamiento</b>	Inicio	40
	Ajuste de las temperaturas y las funciones (Suministrador de hielo automático)	40
	Bandeja	44
<b>Sugerencias sobre el almacenamiento de los alimentos</b>	Colocación de los alimentos	45
	Almacenamiento de los alimentos	46
<b>Cuidado y mantenimiento</b>	Desinstalación de las piezas	47
	Información general	49
	Limpieza	49
	Solución de problemas	50

## Registro

Los números del modelo y de serie se encuentran en el compartimento interior o en la parte posterior del compartimento refrigerador. Estos números son exclusivos de esta unidad y no corresponden a otras unidades. Es conveniente incluir aquí dicha información y guardar este manual como registro permanente de la compra. Grape aquí la factura.

Fecha de compra : \_\_\_\_\_  
 Distribuidor : \_\_\_\_\_  
 Dirección del distribuidor : \_\_\_\_\_  
 Teléfono del distribuidor : \_\_\_\_\_  
 N° de modelo : \_\_\_\_\_  
 N° de serie : \_\_\_\_\_

### MENSAJES DE SEGURIDAD

## INSTRUCCIONES IMPORTANTES DE SEGURIDAD

Hemos incluido muchos mensajes importantes de seguridad en este manual. Lea y obedezca siempre todos los mensajes de seguridad.

Este es el símbolo de advertencia de seguridad.



Este símbolo le llama la atención sobre peligros potenciales que pueden ocasionar la muerte o una lesión a usted y a los demás, así como daños al producto. Todos los mensajes de seguridad irán a continuación del símbolo de advertencia de seguridad y de la palabra "PELIGRO", "PRECAUCIÓN" o "ADVERTENCIA". Estas palabras significan:



**PELIGRO** Si no sigue las instrucciones de inmediato, usted puede morir o sufrir una lesión grave.



**ADVERTENCIA** Si no sigue las instrucciones, usted puede morir o sufrir una lesión grave.



**PRECAUCION** Indica una situación de peligro inminente la cual, si no se evita, puede resultar en daños menores o daños al producto.

Todos los mensajes de seguridad le dirán el peligro potencial, le dirán cómo reducir las posibilidades de sufrir una lesión y lo que puede suceder si no se siguen las instrucciones.

### ADVERTENCIA

**Para reducir el riesgo de fuego, choque eléctrico o lesiones a personas, se deben tomar las siguientes medidas de precaución:**

**Lea todas las instrucciones antes de utilizar el producto.**

- NUNCA desconecte su refrigerador jalando del enchufe. Siempre tome firmemente el enchufe y desconéctelo directamente de la fuente de poder.
- Repare o reemplace inmediatamente todos los cables de servicio que se ha dañado. No use cables que tengan fracturas o daños por abrasión a lo largo del cable o en el enchufe.
- Cuando mueva su refrigerador, tenga cuidado de no pisar el cable de alimentación con los rodillos del aparato. No oprima el conducto del agua.
- No almacene o use gasolina u otros combustibles (líquidos o vapores) cerca de este u otro electrodoméstico.
- No permita que los niños se suban, cuelguen o trepen las puertas o parrillas del refrigerador. Pueden lesionarse y dañar el refrigerador.
- Mantenga sus dedos alejados de aquellas áreas en las que se pueden lesionar tales como las áreas de cierre de puertas, bisagras y gabinetes. Tenga cuidado al cerrar las puertas cuando los niños se encuentren cerca.
- Desenchufe el refrigerador antes de limpiarlo o hacer cualquier reparación.

- Antes de cambiar un foco fundido, desenchufe el refrigerador o desconecte el circuito de poder para evitar el contacto con un filamento vivo (el foco se puede romper mientras se cambia). **NOTA:** Ajustando los controles a la posición de OFF (apagado) no desconecta la energía del circuito de la iluminación.
- Para su seguridad, este producto debe estar conectado a tierra de manera apropiada. Haga revisar su circuito de electricidad por un electricista calificado para asegurar una buena conexión a tierra.
- No guarde botellas en el compartimiento del congelador; ya que podrían estallar al congelarse y causar daños.
- Este refrigerador debe estar instalado adecuadamente de acuerdo con las Instrucciones de Instalación que han sido adheridas al frente del refrigerador.
- Una vez que el refrigerador se encuentre en operación, no toque con las manos mojadas las superficies frías del congelador. La piel puede adherirse a estas superficies.
- En aquellos refrigeradores con fábrica automática de hielo, evite el contacto de las partes móviles del mecanismo expulsor, o con el mecanismo de calentamiento que libera los cubos. No coloque sus dedos o manos en estos mecanismos cuando el refrigerador esté conectado.
- No vuelva a congelar los alimentos que hayan sido descongelados previamente. El Departamento de Agricultura de los Estados Unidos, en su Boletín de Casas y Jardines No. 69 establece que:

“..Ud. puede volver a congelar los alimentos que han sido congelados previamente si contienen cristales de hielo o éstos continúan fríos – de bajo de 40°F (4°C).

“...La carne molida, percederos o pescado que estén descoloridos o sin olor no deben ser congelados ni ingeridos. La nieve derretida tampoco debe consumirse. Si el olor o color de la comida es cuestionable, deshágase de ella, puede ser peligroso.

“Descongelar parcialmente o volver a congelar los alimentos reduce la calidad de éstos, especialmente las frutas, vegetales y alimentos preparados. La calidad de las carnes rojas puede mantenerse mayor tiempo que los demás alimentos. Use los productos que vuelva a congelar tan pronto como sea posible para mantener su calidad.

## PELIGRO

**Los niños se pueden quedar encerrados**

El atrapamiento y asfixia de niños no es un problema del pasado. Los refrigeradores tirados y abandonados son un peligro, aún si van a quedar ahí “por unos cuantos días”. Si Ud. está por deshacerse de su refrigerador viejo, por favor siga las instrucciones que se dan a continuación para prevenir accidentes.

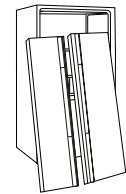

### **ANTES DE TIRAR SU REFRIGERADOR O CONGELADOR CUANDO YA NO SE USE:**

- Saque las puertas
- Deje los estantes en su lugar, así los niños no pueden meterse al refrigerador con facilidad.

Su refrigerador viejo tiene un sistema de refrigeración que utiliza CFC (clorofluorocarbonos). Los CFC afectan a la capa estratosférica de ozono. También contiene líquidos (refrigerante, lubricantes) y está hecho de materiales los cuales son reutilizables y/o reciclables. Todos estos materiales deben ser enviados a un centro de recolección de material de desecho; ya que pueden ser utilizados después de un proceso de reciclaje.

Si Ud. tira su refrigerador viejo, asegúrese que el refrigerante CFC sea eliminado de la manera apropiada por personal calificado. Si Ud. libera intencionalmente el refrigerante con CFC puede estar sujeto a multas o prisión de acuerdo a las legislaciones ambientales vigentes.

Contacte a la agencia de su localidad para desechar su refrigerador.

**REQUERIMIENTOS  
DE CONEXIÓN  
A TIERRA****PELIGRO****Riesgo de choque  
Eléctrico****¡IMPORTANTE!** Lea con atención lo siguiente**CONEXIÓN ELECTRICA**

**PARA SU SEGURIDAD PERSONAL**, este aparato debe estar aterrizado apropiadamente. Haga revisar por un personal experto sus contactos de pared para asegurarse de que el enchufe está conectado a tierra apropiadamente.

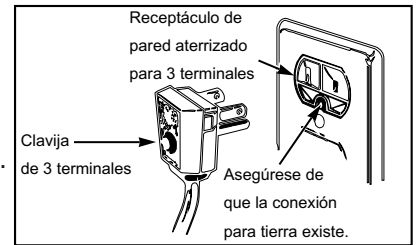
**MÉTODO DE CONEXIÓN A TIERRA RECOMENDADO**

Su refrigerador debe estar siempre conectado a un circuito propio que esté conectado adecuadamente a tierra. La alimentación de energía debe ser únicamente de 115 V ~ 60 Hz, c.a. y con fusibles de 15 o 20 A.

Esto brinda el mejor desempeño y previene de las sobrecargas de energías que pueden provocar un incendio debido al sobrecalentamiento de los cables.

Se recomienda que se utilice un circuito separado para este producto, así como un receptáculo que no pueda ser desconectado con un interruptor. No utilice un cable de extensión.

Es su responsabilidad y obligación reemplazar aquellos receptáculos de 2 terminales por uno de 3 terminales conectado debidamente a tierra.

Bajo ninguna circunstancia corte o arranque la tercera terminal (tierra) del enchufe.

**NOTA:** Antes de instalar, limpiar o cambiar los focos, apague el Control (del termostato, refrigerador o congelador, según su modelo) a la posición de OFF. Cuando haya terminado, vuelva a conectar el refrigerador y ajuste el control (de termostato, refrigerador o congelador, según su modelo) a la posición deseada.

**USO DE CABLES DE EXTENSIÓN**

Nosotros le recomendamos que no utilice los cables de extensión. Sin embargo, si usted desea utilizar un cable de extensión, es absolutamente necesario que se encuentre en la lista de UL (en los Estados Unidos) o en la lista de la CSA (en Canadá), tenga 3 terminales y que soporte una carga de energía de 15 A (mínimo) y 120 V.

Al usar un cable de extensión, podrá dar más espacio a su refrigerador en la parte de atrás.

Si el cable de alimentación resulta dañado, debe sustituirlo el fabricante, el representante del servicio técnico u otro tipo de personal calificado con el fin de evitar riesgos.



# Identificación de las piezas

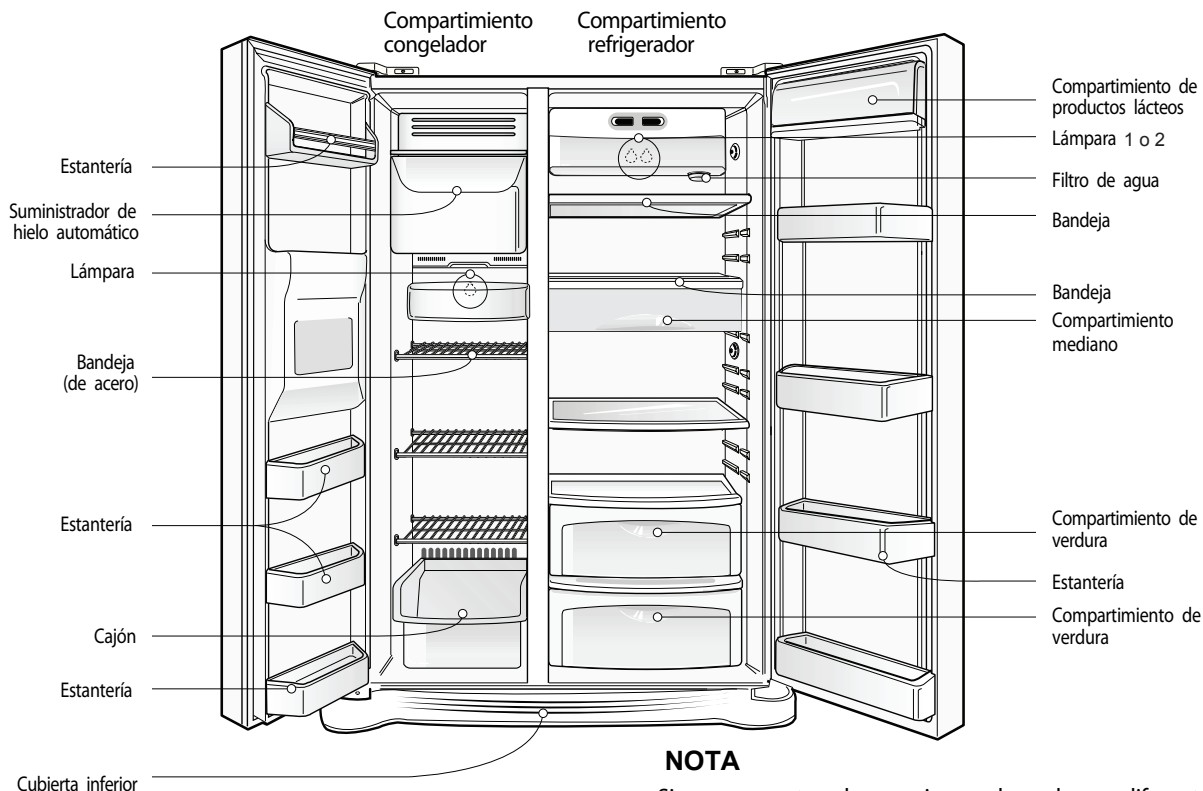

**NOTA**

· Si no encuentra alguna pieza o hay alguna diferente, se debe a que algunas de ellas no se incluyen en todos los modelos.

## Lugar de instalación

**Suelo nivelado y resistente**

Una instalación inestable puede ser causa de vibraciones y ruidos. Si el suelo sobre el que piensa instalar el refrigerador fuera inestable, nivele la unidad girando el tornillo de ajuste de altura. La moqueta o el revestimiento del suelo sobre el que instale la unidad puede decolorarse debido al calor procedente de la parte inferior del refrigerador. Así, instale una tela gruesa bajo el refrigerador, si fuera necesario.

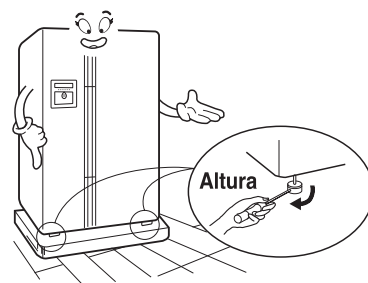

**A una distancia adecuada de elementos cercanos**

Por favor, mantenga el refrigerador a una distancia prudente de otros objetos. Una distancia demasiado reducida entre la unidad y los elementos cercanos podría conllevar una reducción de la capacidad de congelación y un aumento del consumo de electricidad.

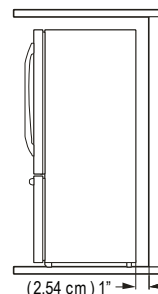

Donde pueda conectar fácilmente el suministro de agua, en lugar seco

Lejos de fuentes de calor o gas de carbón

Seleccione un lugar donde pueda conectar fácilmente el suministro de agua entre la máquina automática de hielo y el dispensador.  
La instalación del refrigerador en un lugar húmedo podría ser causa de oxidación y representar un riesgo eléctrico.

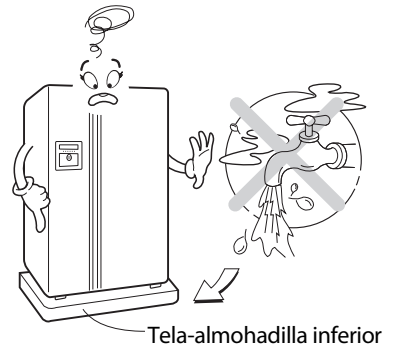

En lugares con altas temperaturas, la capacidad de congelación puede verse deteriorada, al mismo tiempo que aumenta la carga eléctrica.  
El gas de carbón y el humo pueden decolorar el aspecto exterior de la unidad.

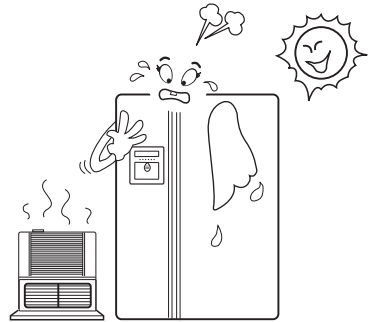

## NOT A

- Instale el refrigerador en un lugar donde la temperatura ambiente se encuentre de entre 5°C a 43°C (41°F a 110°F). Las temperaturas fuera de ese rango podría ser causa de averías en el producto. Además, el tubo entre el dispensador y la máquina automática de hielo podría congelarse.

Herramientas que puede necesitar

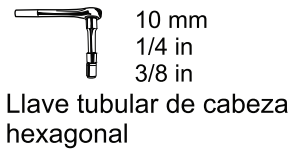

Para mover el refrigerador a través de la puerta de una casa, puede que sea necesario remover las manijas de la puerta del refrigerador.

## 1. Para quitar la jaladera del refrigerador

- Afloje los tornillos de fijación con llave Allen de 3/32" y retire la manija.  
**NOTA:** Para ajustar o retirar los tornillos de montaje de la manija utilice una llave Allen de 1/4".

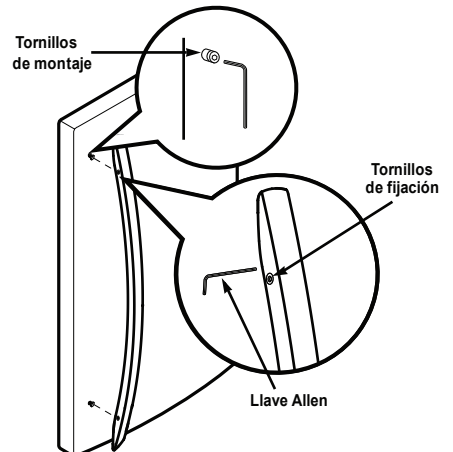

**⚠ Advertencia**

**Retire la cubierta inferior y el tubo de suministro de agua**

**Desinstalación de la puerta del compartimiento congelador**

**Desinstalación de la puerta del compartimiento refrigerador**

## Desinstalación de las puertas

### Peligro de descarga eléctrica

Desconecte la alimentación eléctrica del refrigerador antes de la instalación. De lo contrario, puede producirle la muerte o daños graves.

**Si la puerta de acceso es demasiado estrecha para introducir la unidad, desmonte las puertas e introdúzcala de lado.**

Tire hacia arriba de la cubierta inferior para retirarla y, a continuación, tire hacia arriba del tubo de suministro de agua, mientras mantiene presionada la zona ① que aparece en la figura de la derecha.

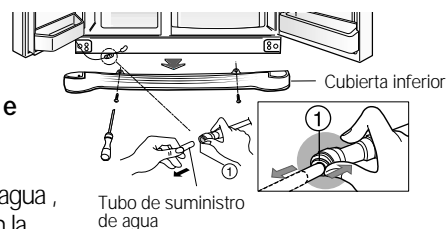

### NOTA

- Si alguno de los extremos del tubo está deformado o desgastado, córtelo.

1) Retire la cubierta de la bisagra aflojando los tornillos. Desenchufe todas las conexiones excepto la línea a tierra.



2) Retire el retén girándolo en sentido contrario a las agujas del reloj ① y levantando la bisagra superior.

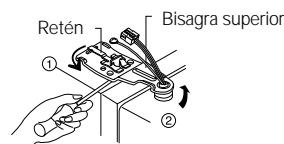

### NOTA

- Al retirar la bisagra superior, tenga cuidado para que la puerta no se caiga hacia delante.

3) Retire la puerta del compartimiento congelador levantándola hacia arriba. Debe tirar de la puerta hacia arriba hasta que el tubo de suministro de agua salga completamente.



### NOTA

- Una vez desmontada la puerta, colóquela en la cocina donde se vaya a instalar el refrigerador. Colóquela sobre una manta y tenga cuidado de no dañar el tubo de suministro de agua.

1) Afloje los tornillos de la cubierta de la bisagra y retire la cubierta y los cables de conexión, en caso de que haya alguno.

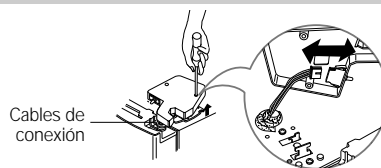

2) Retire el retén haciéndolo girar en el sentido de las agujas del reloj ① y, a continuación, retire la bisagra superior levantándola ②.

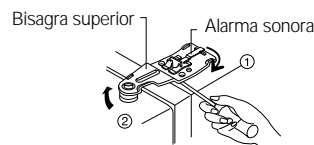

3) Retire la puerta del compartimiento refrigerador levantándola.

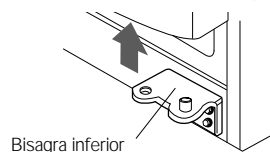

## Desplazamiento del refrigerador

Empuje la unidad por los lados para hacerla pasar por la puerta de acceso como se muestra en la figura de la derecha.

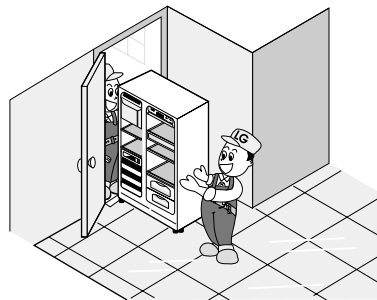

## Sustitución de las puertas

Monte las puertas en orden inverso al de desinstalación una vez que la unidad se encuentre en la zona de instalación.

### Nota:

Revise la dirección de la bisagra.

Correcta

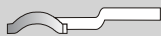

Incorrecta

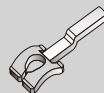

## Antes de la instalación

## Instalación del tubo de suministro de agua

- Es necesaria para el suministro de hielo automático una presión de agua de 0,146 a 0,834 MPa (21,3 a 121 PSI) es decir, que un vaso de 207 ml se llena en 3 s
- Si la presión de agua es inferior a 0,146 MPa (21,3 PSI), debe adquirir una bomba de presión para el suministro de hielo y agua fría.
- Asegúrese de que la longitud máxima del tubo de suministro de agua sea de 12 m y tenga cuidado de no doblar o enrollar el tubo. Si la longitud del tubo supera los 12 m, el suministrador de hielo y agua no funcionará correctamente.
- Instale el tubo de suministro de agua en un lugar alejado de fuentes de calor.

- Conecte el tubo únicamente a una fuente de agua potable.
- Consulte las instrucciones incluidas con el filtro de agua para su instalación.

## ⚠ Advertencia

## Conecte el refrigerador a una fuente de suministro de agua

## Instrucciones de conexión a un suministro de agua

Lea todas las instrucciones detenidamente antes de comenzar.

### IMPORTANTE

- Si ya está utilizando el refrigerador antes de instalar el suministro de agua, coloque el suministrador de hielo en la posición **OFF (DESACTIVADO)** para evitar que funcione sin agua.
- Todas las instalaciones deben realizarse siguiendo la normativa local sobre fontanería.
- Utilice material de cobre y compruebe que no haya fugas.
- Instale únicamente material de cobre en las zonas en las que la temperatura esté por encima de 0 °C.
- Es posible que el suministrador de hielo tarde 24 horas en comenzar a producir hielo.

## Herramientas necesarias



Destornillador

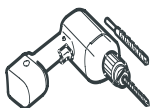

Taladro Eléctrico

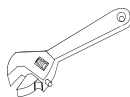

Llave de Tuercas

- Destornillador estándar
- Llaves de tuercas de 1,1 cm (7/16 in) y 1,27 cm (1/2 in) o dos llaves inglesas
- Destornillador para tuercas de 0,6 cm (1/4 in)
- Broca para taladro de 0,6 cm (1/4 in)
- Taladro manual o eléctrico (conectado a tierra)

### NOTA

Para realizar la conexión al suministro de agua, deberá adquirir: una válvula de seccionamiento lateral de 0,6 cm (1/4 in), una pieza de empalme y un tubo de cobre. Antes de adquirirla, compruebe que la válvula de seccionamiento lateral cumple con la normativa de fontanería local. No utilice una válvula de perforación lateral de 0,4 cm (3/16 in) ya que reduce el caudal de agua y se bloquea con mayor facilidad.

**Conexión del tubo al suministro de agua**

1. Desenchufe el refrigerador o desconecte la alimentación.
2. Cierre el suministro de agua principal. Abra el grifo más cercano para reducir la presión de la tubería. Puede resultar útil abrir una boca de riego exterior para que salga el agua del sistema de tuberías de la vivienda.
3. Localice una tubería de agua fría vertical de entre 0,6 cm (1/4 in) y 1,2 cm (1/4 in) cerca del refrigerador.

**NOTA:** También se puede utilizar una tubería horizontal, pero debe tomarse esta precaución. Perfore la parte superior de la tubería, no la inferior. De esta forma, el agua se mantendrá alejada de la perforación. Esto también ayuda a que los sedimentos normales no se acumulen en la válvula.

4. Para determinar la longitud del tubo de cobre necesaria, mida la distancia entre la tubería de agua y el conducto situado en la parte inferior izquierda trasera del refrigerador. Añada 2,1 m más con el fin de poder mover el refrigerador para limpiarlo. Utilice un tubo de cobre de 0,6 cm (1/4 in) de diámetro exterior. Asegúrese de que los extremos del tubo de cobre están cortados en ángulo recto.
5. Con un taladro, realice una perforación de 0,6 cm (1/4 in) en la tubería de agua fría seleccionada.
6. Sujete la válvula de seccionamiento a la tubería de agua fría con una abrazadera. Compruebe que el extremo del tubo está introducido firmemente en la perforación de 0,6 cm (1/4 in) de la tubería de agua y que la arandela se encuentra bajo la abrazadera. Apriete la tuerca de compactación. Apriete los tornillos de la abrazadera con cuidado y uniformemente, de manera que la arandela constituya un sello impermeable, no apriete excesivamente los tornillos, ya que de lo contrario podría aplastar el tubo de cobre, especialmente si se utiliza un tubo de cobre blando (enrollado). Ya se puede conectar el tubo de cobre.
7. Deslice el manguito y la tuerca de compresión en el tubo de cobre como se muestra. Introduzca el extremo del tubo en el extremo de desagüe hasta donde sea posible. Apriete la tuerca de compresión en el extremo con una llave de tuercas. No apriete demasiado.
8. Coloque el extremo libre del tubo en un recipiente o en un fregadero, conecte el suministro de agua principal y purgue el tubo hasta que el agua sea clara. Cierre la válvula de seccionamiento de la tubería de agua. Enrolle el tubo de cobre como se muestra a continuación.

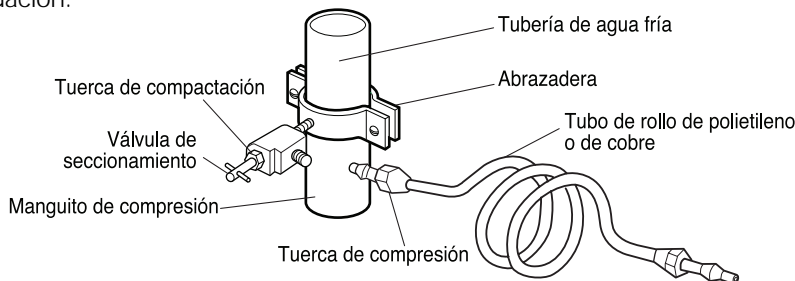

**Instrucciones de uso**

Antes de realizar la conexión al refrigerador, asegúrese de que el cable de alimentación del refrigerador no está enchufado a la toma de corriente de la pared.

- Si el refrigerador no tiene un filtro de agua, se recomienda que instale uno. Si el suministro de agua arrastra arena u otro tipo de partículas que pueden bloquear el filtro de la válvula de agua del refrigerador. Instale el filtro en la tubería de agua cercana al refrigerador.

1. Retire la cubierta de plástico flexible de la válvula de agua.
2. Coloque la tuerca de compresión y la férula (manguito) en el extremo del tubo como se muestra.
3. Introduzca el extremo del tubo de cobre en el conducto hasta donde sea posible.

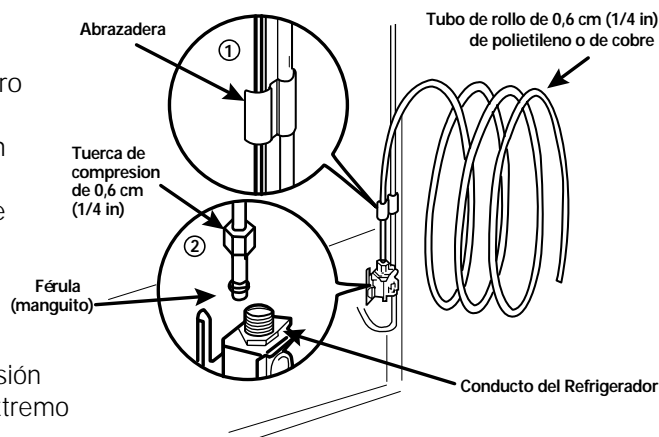

**Conecte el tubo al refrigerador**

## Abra la válvula de seccionamiento

**Apriete cualquier conexión que presente fugas.**

### ■ Enchufe el refrigerador

Coloque el rollo de tubo de cobre en la parte trasera del refrigerador de manera que no vibre contra éste ni contra la pared. Empuje el refrigerador hacia la pared.

### ■ Conecte el suministrador de hielo

Lleve el interruptor del suministrador de hielo a la posición ON (ACTIVADO). El suministrador no empezará a funcionar hasta que alcance la temperatura de funcionamiento de -9 °C. Entonces, comenzará a funcionar automáticamente.

## Suministrador de hielo automático

- El suministrador de hielo automático puede producir 8 cubitos a la vez, aproximadamente entre 120 y 150 unidades al día. Estas cantidades pueden variar dependiendo de varios factores, como las veces que se abren y se cierran las puertas del refrigerador.
- La producción de hielo se detiene cuando se llena el recipiente.

### NOTA

- Es normal que se originen ruidos cuando el hielo producido cae en el recipiente.

## Funcionamiento incorrecto del suministrador de hielo

### La unidad se ha instalado recientemente

- Es necesario que transcurran aproximadamente 12 horas antes de que un refrigerador recién instalado comience a producir hielo.

### El hielo se agrupa en bloques

- Si no se utiliza el hielo con frecuencia, puede agruparse en bloques.
- Si el hielo se agrupa en bloques, retírelo del recipiente, rómpalo en trozos y vuelva a colocarlo en el recipiente.
- Cuando el suministrador de hielo produce trozos de hielo muy pequeños o éstos se agrupan en bloques, debe ajustarse el volumen de agua suministrado. Póngase en contacto con el servicio técnico.

### Corte del suministro eléctrico

- Puede que caiga algo de agua en el compartimiento congelador. Retire el recipiente y tire el hielo. Seque el recipiente y colóquelo en su sitio.

## PRECAUCIÓN

- El agua y el hielo suministrados inicialmente pueden contener olor o partículas procedentes de la tubería o de la caja de suministro de agua. Tire el hielo
- También es necesario realizar este paso si no se utiliza el refrigerador durante un largo período de tiempo.
- No introduzca nunca latas de bebidas ni alimentos en el recipiente del hielo con el fin de enfriarlos rápidamente, de lo contrario, podría dañarse el suministrador de hielo automático.
- No retire nunca la cubierta del suministrador de hielo.
- Sacuda el recipiente de vez en cuando para que el hielo se distribuya.
- Es posible que el hielo se amontone alrededor del suministrador de hielo, haciéndole detectar que el recipiente está lleno.
- Si se suministra agua o hielo presentando algún tipo de coloración, póngase en contacto con un servicio técnico autorizado y no utilice el dispensador hasta que se haya solucionado el problema.

## Ajuste de altura

(Identifique el tipo de herramienta que necesita, podría variar)

Si la puerta del compartimiento del congelador es inferior a la puerta del compartimiento del refrigerador

Nivélelas insertando un destornillador de cabeza plana (tipo -) en la ranura del tornillo de ajuste de altura izquierdo, y gírelo hacia la derecha (①).

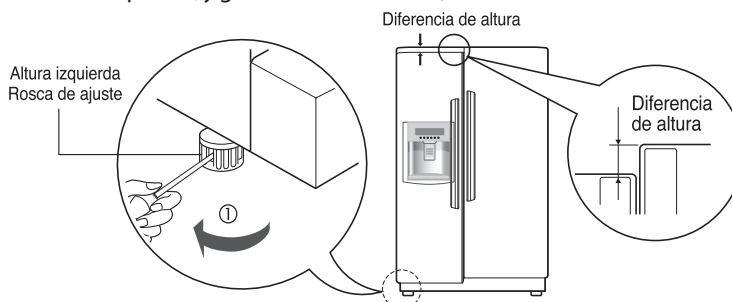

Si la puerta del compartimiento del congelador es superior a la puerta del compartimiento del refrigerador

Nivélelas insertando un destornillador de cabeza plana (tipo -) en la ranura del tornillo de ajuste de altura derecho, y gírelo hacia la derecha (①).

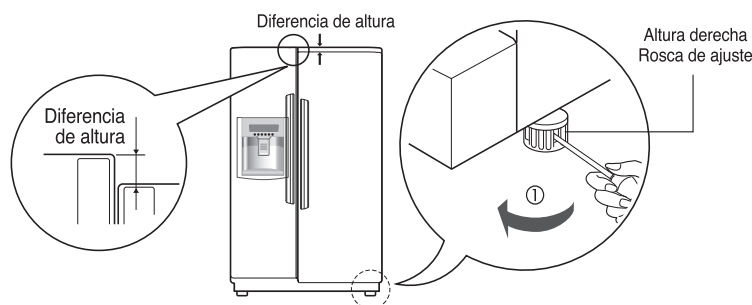

- Tipo 1

Si la puerta del compartimiento del congelador es superior a la puerta del compartimiento del refrigerador

Ajuste el nivel cuando la puerta del refrigerador sea inferior a la del congelador durante el uso de la unidad.

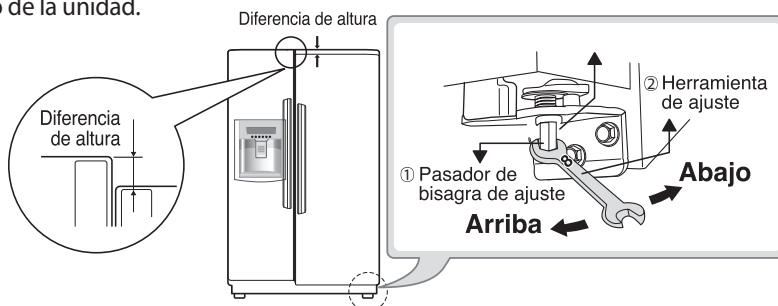

- Tipo 2

1. Utilizando el lado estrecho de la herramienta de ajuste, gire el pasador de bisagra de ajuste ① (↻) hacia la derecha o (↻) hacia la izquierda para nivelar la puerta del refrigerador y el congelador.
2. Una vez ajustado el nivel de la puerta, gire la tuerca de sujeción (↻) hacia la izquierda para apretarla.

No fuerce demasiado la nivelación de altura. El pasador de bisagra puede extraerse. (Horquilla ajustable de altura: máximo de 1/2 pulgadas (1,27 cm)).

La puerta del refrigerador se cerrará con suavidad elevando la parte frontal y ajustando el tornillo de ajuste de la altura.

**PRECAUCIÓN**

Una vez nivelada la altura de la puerta

## Inicio

Cuando se instala el refrigerador por primera vez, permita que se establezca a las temperaturas de funcionamiento normales durante 2 o 3 horas antes de introducir alimentos frescos o congelados. Si se interrumpe el funcionamiento, espere 5 minutos antes de volver a conectarlo.

## Ajuste de las temperaturas y las funciones

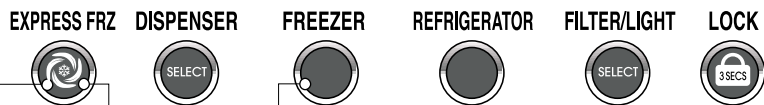
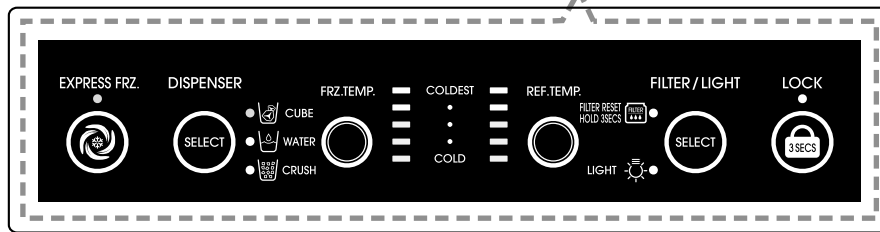
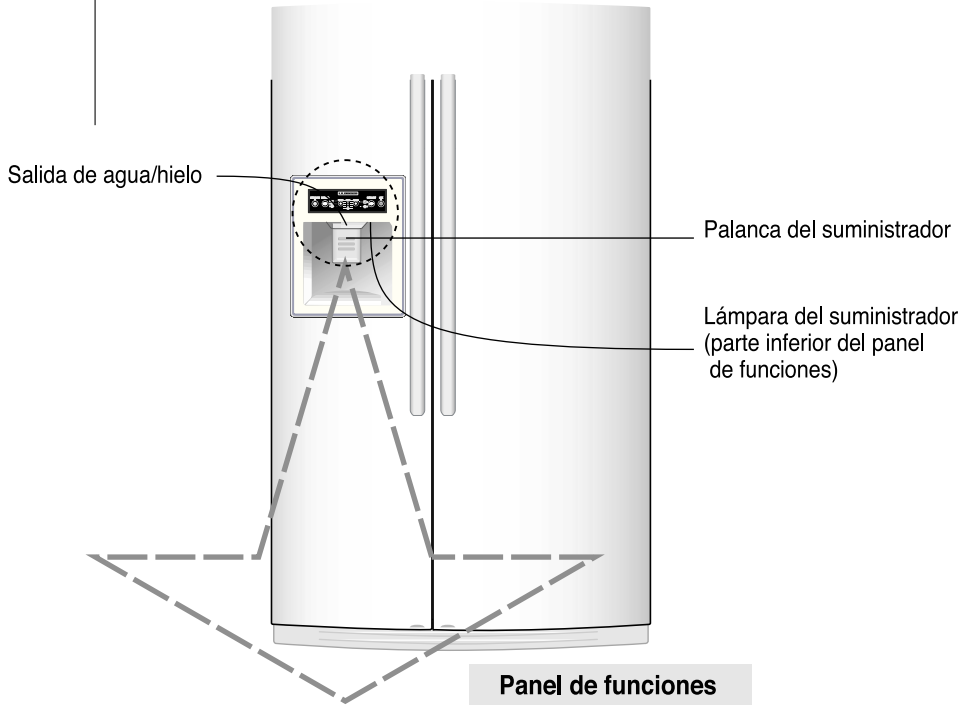

1 Modo sonido mudo del zumbador

2 Modo de apagado del Control de temperatura

### NOTA:

Imágenes pueden variar entre modelos, las funciones son las mismas.

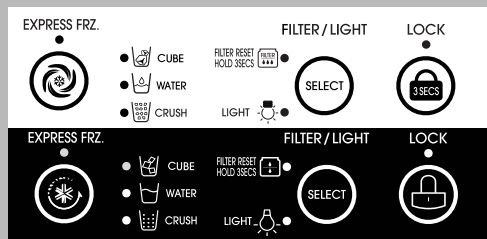

### Diferentes tipos de gráficos



1. Modo sonido mudo del zumbador. El sonido del zumbador estará APAGADO. Se activa sonando mediante la identificación del sonido "Ding ~" tras mantener presionado el botón "Express FRZ" durante más de 5 segundos. Se desactiva al reconfigurar el modo de energía.
2. Modo de apagado del Control de temperatura  
 Ahorra energía en modo en espera de la pantalla mediante el LED de pantalla APAGADO, excepto que pasa a ENCENDIDO siempre que abra la puerta del refrigerador o presione un botón de la pantalla.  
 Presione los botones "Freezer" y "Express FRZ" simultáneamente para que todos los LEDs pasen a estar ENCENDIDOS y después APAGADOS mediante la identificación del sonido "Ding ~" después de 5 segundos. (Asegúrese de no presionar únicamente un botón.)  
 Una vez se active el modo, la pantalla estará siempre APAGADO. Al abrir la puerta o presionar cualquier botón de la pantalla, la pantalla funcionará pese a esta función. 30 segundos después de cerrar la puerta o de presionar el botón, la pantalla volverá a APAGADO. Las acciones de desactivación de este modo son iguales a las de los métodos de activación. El modo se desactivará al volver a conectar la energía.

Se puede ajustar la temperatura de los compartimientos refrigerador y congelador.

### Ajuste de la temperatura del compartimiento congelador

#### Ajuste de la temperatura del compartimiento congelador.

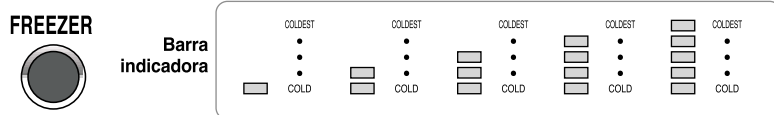

### Ajuste de la temperatura del compartimiento refrigerador

#### Ajuste de la temperatura del compartimiento refrigerador.

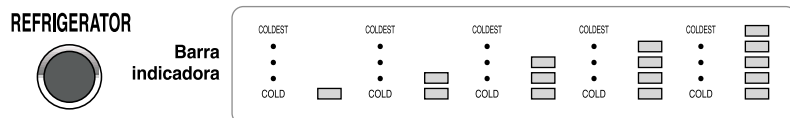

\* Al pulsar el botón, la secuencia de ajuste se repite de esta forma: (Media) → (Media fuerte) (Fuerte) → (Suave) → (Media suave).

- La temperatura interior real varía dependiendo del estado de los productos, ya que el ajuste de la temperatura indicada es la temperatura final, no la temperatura real dentro del refrigerador.
- La función de refrigeración es demasiado suave al principio. Ajuste la temperatura como se ha indicado anteriormente durante un mínimo de 2 a 3 días.

### Selección de suministrador

Puede seleccionar agua o hielo

\* Seleccione agua, hielo triturado, o cubitos de hielo, pulsando el botón .

\* Pulse la palanca suavemente empujando el vaso contra ella.

- Se oír un golpecito cuando el compartimiento del hielo se cierre después de realizar el suministro.

• Consejo : Sitúe el vaso en su sitio durante un par de segundos después de obtener agua o hielo, para que las últimas gotas terminen en el vaso y no en el suelo.

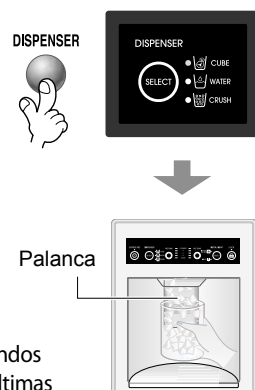

**Suministrador de hielo automático**

- El suministrador de hielo automático puede producir 8 cubitos a la vez, aproximadamente entre 120 y 150 por día. Esta cantidad puede variar debido a factores como la temperatura ambiente, la apertura de la puerta, la carga del congelador, etc.
- La producción de hielo se detiene cuando el recipiente del hielo está lleno.
- Si no desea utilizar el suministrador de hielo automático, coloque el interruptor en la posición OFF (DESACTIVADO). Si desea volver a utilizar el suministrador de hielo automático, coloque el interruptor en la posición ON (ACTIVADO). Para cambiar ON/OFF siga los pasos 1 y 2 en la ilustración.

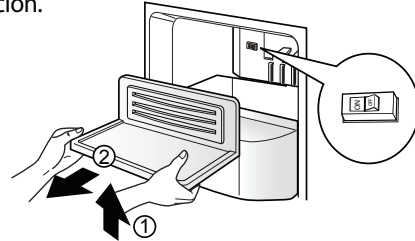

**NOTA**

- Es normal que se originen ruidos cuando el hielo producido cae en el recipiente.

**Funcionamiento incorrecto del suministrador de hielo**

La unidad se ha instalado recientemente

- Es necesario que transcurran aproximadamente 12 horas antes de que un refrigerador recién instalado comience a producir hielo.

El hielo se agrupa en bloques

- Si no se utiliza el hielo con frecuencia, puede agruparse en bloques.
- Si el hielo se agrupa en bloques, retírelo, rómpalo en trozos y vuelva a colocarlo en el recipiente.
- Cuando el suministrador de hielo produce trozos de hielo muy pequeños o se agrupan en bloques, debe ajustarse el volumen de agua suministrado. Póngase en contacto con el servicio técnico.

Corte del suministro eléctrico

- Puede que caiga algo de agua en el compartimiento congelador. Sáquelo y tire el hielo. A continuación, séquelo y vuelva a colocarlo en su sitio. Al conectar de nuevo la unidad, se seleccionará automáticamente hielo triturado.

**Congelador ultrarápido**

Seleccione esta función para congelar rápidamente.

- "OFF—ON—OFF" se repiten según se pulsa el botón sucesivamente.
- El gráfico en forma de flecha permanece en el estado activado después de parpadear 4 veces al realizar la selección
- La función de congelador se desactiva automáticamente después de que transcurre un intervalo de tiempo establecido.



Selección On (Activado) Selección Off (Desactivado)

**Bloqueo**

Mediante este botón se detiene el funcionamiento de los demás botones y del suministrador.

- El bloqueo o la liberación se repiten sucesivamente cuando se pulsa el botón durante más de 3 segundos.
- Si se utiliza el botón de bloqueo, no funcionará ninguno de los demás botones hasta que se desbloqueen.

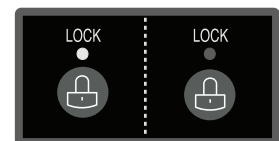

Selección LOCK (BLOQUEAR) Selección UNLOCK (DESBLOQUEAR)

Otras funciones

Aviso de puerta abierta

- Se emitirá un tono de advertencia 3 veces a intervalos de treinta segundos si la puerta del compartimiento refrigerador o congelador permanece abierta durante más de sesenta segundos.
- Si el aviso sonoro continúa sonando después de cerrar la puerta, póngase en contacto con el servicio técnico.

Función de diagnóstico (detección de errores)

- La función de diagnóstico detecta errores automáticamente durante la utilización de la unidad.
- Si se detecta un error, no desconecte la alimentación. Póngase en contacto con un servicio técnico autorizado o llame a nuestro teléfono de asistencia técnica. Si apaga la unidad, será más difícil para el técnico determinar cuál es el problema.

Suministro de agua fría y hielo

El agua se enfría en el depósito de agua de la puerta del congelador y después se envía al suministrador.

El hielo se produce en el suministrador de hielo automático y se envía a la salida del suministrador separado en hielo triturado o cubitos de hielo.

Funcionamiento del suministrador

- Seleccione hielo triturado, agua o cubitos de hielo y, a continuación, pulse la palanca con un vaso u otro recipiente.

Agua

Active el indicador de agua pulsando el botón de selección.

- El agua se suministra pulsando la palanca con un vaso.

Hielo triturado

Active el indicador de hielo triturado pulsando el botón de selección.

- El hielo triturado se suministra pulsando la palanca con un vaso.

Cubitos de hielo

Active el indicador de cubitos de hielo pulsando el botón de selección.

- Los cubitos de hielo se suministran pulsando la palanca con un vaso.

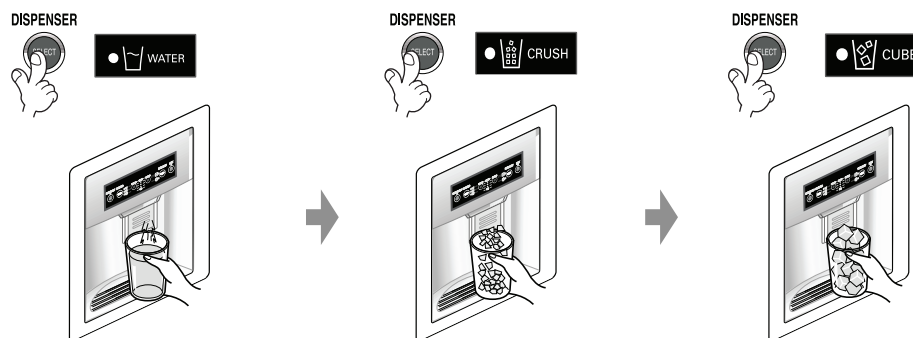

- Consejo : Sitúe el vaso en su sitio durante un par de segundos después de obtener agua o hielo, para que las últimas gotas terminen en el vaso y no en el suelo.

Función de indicador del estado del filtro (ciclo de sustitución del filtro)

LED

- Existe un indicador luminoso de repuesto para el cartucho del filtro de agua en el suministrador.
- Es necesario cambiar el filtro de agua después de utilizarlo durante seis meses o 28,000 segundos aproximadamente.
- El mensaje FILTER RESET HOLD 3 SECS indica que deberá cambiar el filtro pronto.
- Después de cambiar el filtro, mantenga pulsado el botón de bloqueo durante más de 3 segundos. El mensaje se desactivará cuando se restablezca el estado.

Clasificación	In initial Power On / Filter RESET	Replace indicator light on
Indicador de estado del filtro	FILTER RESET HOLD 3 SECS	FILTER RESET HOLD 3 SECS

## Precauciones

**Tire el hielo (20 cubitos aproximadamente) y el agua (7 vasos aproximadamente) obtenidos inicialmente después de la instalación del refrigerador.**

Esto también es necesario cuando el refrigerador no se ha utilizado durante un largo período de tiempo.

**Mantenga a los niños alejados del suministrador.**

Es posible que jueguen con los mandos y los dañen.

**Tenga cuidado de que los alimentos no bloqueen el conducto del hielo.**

Si los alimentos se colocan a la entrada del conducto del hielo, pueden producirse errores en el funcionamiento del suministrador. También es posible que se obstruya el conducto con escarcha si sólo se utiliza hielo triturado.

Retire la escarcha acumulada.

**Si se colocan latas de bebidas u otros productos en el recipiente del hielo, se puede dañar el suministrador de hielo o pueden explotar las latas.**

**No utilice vasos de cristal fino ni loza para recoger el hielo.**

Este tipo de contenedores pueden romperse.

**Coloque hielo en un vaso antes de llenarlo de agua u otro tipo de bebida.**

Es posible que se derrame líquido si se añade hielo a un vaso que ya contenga líquido.

**No acerque las manos ni herramientas al compartimiento ni al conducto del hielo.**

Podría romper algún componente o dañarse.

**No retire nunca la cubierta del suministrador de hielo.**

**Sacuda el recipiente del hielo de vez en cuando para que éste se distribuya uniformemente.**

A veces, el hielo se amontona cerca del suministrador de hielo, haciendo que éste detecte el nivel del recipiente incorrectamente y deje de producir hielo.

**Si se suministra agua o hielo presentando algún tipo de coloración, póngase en contacto con un servicio técnico oficial y no utilice el dispensador hasta que se haya solucionado el problema**

**No utilice vasos estrechos o muy altos.**

El hielo se puede atascar en el conducto de salida, por lo que el refrigerador no funcionaría correctamente.

**Mantenga el vaso a una distancia adecuada de la salida del hielo.**

Si se acercan demasiado los vasos, se puede dificultar el suministro de hielo.

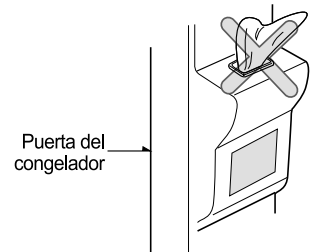

Puerta del congelador

## Ajuste de la altura de las bandejas

### Bandeja

La bandeja del compartimiento refrigerador es móvil, de manera que se puede colocar a la altura deseada, dependiendo de las necesidades de espacio para los distintos productos.

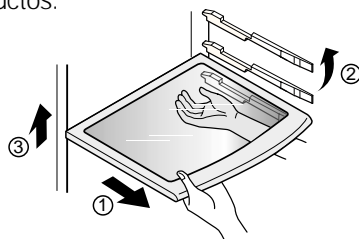

- Estante deslizante  
Tire del estante y sáquelo levantando el frente y la parte posterior.

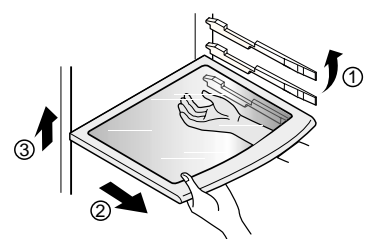

- Estante fijo  
Levante un poco la parte frontal del estante, tire de él y sáquelo levantando la parte posterior.

### NOTA

- Compruebe que la bandeja está en posición horizontal. De lo contrario puede caerse.

## Colocación de los alimentos

(Consulte la sección Identificación de las piezas)

### Compartimiento mediano

Guarde alimentos pequeños como pan, tentempiés, etc.

### Bandeja del compartimiento congelador

Guarde varios tipos de alimentos congelados como carne, pescado, helado, tentempiés congelados, etc.

### Estantería de la puerta del compartimiento congelador

- Guarde pequeños envases de alimentos congelados.
- Es probable que la temperatura aumente cuando se abre la puerta. Así pues, no guarde alimentos durante largos periodos de tiempo, como helado, etc.

### Cajón del compartimiento congelador

- Guarde carne, pescado, pollo, etc. después de envolverlo en papel de aluminio.
- Guarde los productos secos.

### Compartimiento de productos lácteos

Guarde productos lácteos como mantequilla y queso.

### Compartimiento de refrescos

Guarde alimentos utilizados frecuentemente como bebidas.

### Bandeja del compartimiento refrigerador

Guarde guarniciones u otros tipos de alimentos a una distancia adecuada.

### Estantería de la puerta del compartimiento refrigerador

Guarde pequeños envases de alimentos o bebidas como leche, zumo, cerveza, etc.

### Compartimiento de verdura

Guarde fruta o verdura.

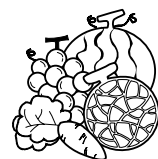
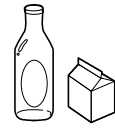
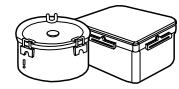
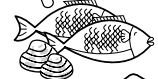

## Almacenamiento de los alimentos

- Almacene alimentos frescos en el compartimiento refrigerador. El método de congelación y descongelación de los alimentos es un factor importante para conservar la frescura y el sabor.
- No guarde alimentos que se estropeen fácilmente a temperaturas bajas, como plátanos y melones.
- Deje que los alimentos calientes se enfríen antes de guardarlos, ya que, de lo contrario, se podrían estropear otros alimentos y provocar un mayor consumo de energía.
- Al guardar los alimentos, cúbralos con una envoltura de vinil o guárdelos en un contenedor con tapa. De esta forma, se evita la evaporación de la humedad y se contribuye a la conservación del sabor y los nutrientes.
- No bloquee los conductos de ventilación con alimentos. La circulación del aire frío contribuye a mantener una temperatura constante en el refrigerador.
- No abra la puerta con demasiada frecuencia. La apertura de la puerta permite que el aire caliente entre en el refrigerador, haciendo que se eleve la temperatura interior.
- No coloque demasiados alimentos en la estantería de la puerta, ya que es posible que choquen con las estanterías interiores y la puerta no se cierre completamente.

### Compartimiento congelador

- No guarde botellas en el congelador, pueden romperse al congelarse.
- No vuelva a congelar alimentos ya descongelados. Perderán su sabor y nutrientes.
- Cuando guarde alimentos congelados del tipo de helado, durante periodos prolongados de tiempo, colóquelos en la bandeja del congelador, no en el estante de la puerta.
- No toque alimentos o envases fríos – especialmente los metálicos - con las manos mojadas, ni coloque recipientes de cristal en los cajones del congelador.
- Esto podría producirle lesiones en la piel, ya que estos envases pueden llegar a romperse si se congelan y causar daños personales.

### Compartimiento refrigerador

- No coloque alimentos humedecidos en las bandejas superiores del compartimiento refrigerador, ya que se pueden congelar como resultado del contacto directo con el aire frío.
- Limpie siempre los alimentos antes de introducirlos en el refrigerador. La fruta, la verdura y los alimentos envasados deben limpiarse para evitar que los alimentos contiguos se estropeen.
- Al guardar huevos en el recipiente para huevos o en la estantería adecuada, compruebe que sean frescos y guárdelos siempre en posición vertical para mantenerlos frescos durante más tiempo.

#### NOTA

• Si el refrigerador se encuentra en una zona caliente y húmeda, la apertura frecuente de la puerta o el almacenamiento de gran cantidad de verdura puede contribuir a la formación de condensación, aunque ésta no influye en el funcionamiento del refrigerador. Elimine la condensación con un trapo limpio.

## Desinstalación de las piezas

### NOTA

- La desinstalación se realiza siguiendo los pasos del montaje de manera inversa. Compruebe que el cable de alimentación está desenchufado antes de comenzar el montaje o la desinstalación. No fuerce las piezas para desmontarlas. Éstas podrían resultar dañadas.

### Lámpara del compartimiento congelador

Retire la lámpara tirando de ella hacia fuera ③, mientras sujeta suavemente ① y hace girar ② la cubierta.

Gire el foco en el sentido contrario a las agujas del reloj. Utilice focos para refrigeradores de potencia máxima de 40 W que se pueden adquirir en los servicios técnicos.

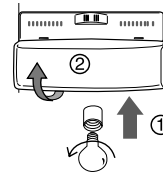

### Lámpara del suministrador

Retire la lámpara tirando de ella hacia fuera. Utilice focos para refrigeradores de potencia máxima de 15 W que se pueden adquirir en los servicios técnicos.



### Bandeja del compartimiento congelador

Para retirar una bandeja, eleve ligeramente la parte izquierda de la bandeja, empujela en la dirección ①, eleve la parte derecha en la dirección ② y tire de ella hacia afuera.

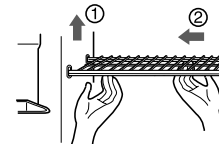

### Estantería de la puerta

Eleve la estantería de la puerta sujetándola por ambos lados ① y tire de ella en la dirección ②.

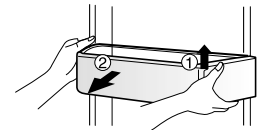

### Recipiente del hielo Después de utilizar el suministrador

Levante el estante como muestra la figura de la derecha ① y sáquelo ②.

Sujete el recipiente del hielo como se muestra en la figura de la derecha y tire de él hacia fuera ④ mientras lo levanta ligeramente ③.

Para ensamblar sujete el recipiente del hielo ⑥ y empuje hacia adentro mientras lo levanta ligeramente ⑤.

- Es recomendable no desmontar el recipiente del hielo a no ser que sea necesario.
- Utilice las dos manos para retirar el recipiente del hielo y evitar que se caiga.
- Si el recipiente no encaja bien en su sitio, gire ligeramente el dispositivo de tracción.

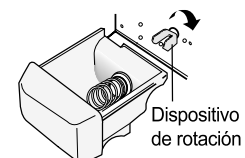
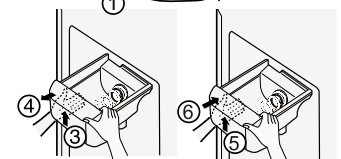
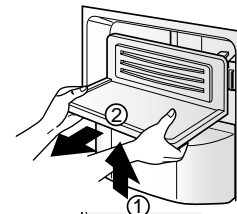

Dispositivo de rotación

### Después de utilizar el suministrador

El colector de agua no cuenta con una función de drenaje. Se debe limpiar con regularidad. Retire la cubierta tirando de la parte frontal del colector y sáquelo con un paño.

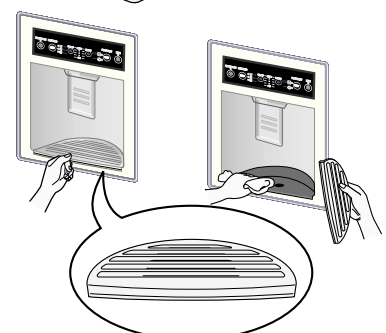

## Lámpara del compartimiento refrigerador

Para retirar la cubierta de la lámpara, empuje hacia adelante el saliente que hay bajo la cubierta y, a continuación, tire de la cubierta hacia afuera.

Gire el foco en el sentido contrario a las agujas del reloj. Utilice focos para refrigeradores de potencia máxima de 40 W que se pueden adquirir en los servicios técnicos.

### NOTA

- Retire las piezas de la puerta del compartimiento refrigerador al retirar el compartimiento de verdura, el compartimiento mediano y la cubierta del compartimiento de refrescos.

## Cubierta del compartimiento de verdura

- Para retirar la cubierta del compartimiento de verdura, tire ligeramente hacia adelante del compartimiento ①, eleve la parte frontal de la cubierta como se muestra ② y retírela.

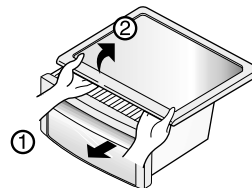

## Instalación de suministro de agua

### 1) Antes de instalar el filtro de agua

Jale hacia afuera la parrilla superior y muévela a la parte inferior. Quite la cubierta de la lámpara presionando la parte sobresaliente bajo la cubierta y jalando la cubierta hacia el frente.

### 2) Instalando el filtro de agua

Quite el tapón del filtro sustituto D dándole vuelta a la izquierda 90 grados 1 y jalándolo hacia abajo 2.

### 3) Reemplazo del cartucho de filtro

- Antes de reemplazar el filtro de agua es necesario cerrar la válvula de agua de su casa.
- Dispense agua del sistema para vaciar la tubería (aproximadamente por 3 min).
- Remueva el viejo cartucho dándole vuelta lentamente hacia la izquierda. El símbolo de desbloqueo será formado con la línea indicadora con la línea indicadora en el área de control, luego jale hacia abajo.

**NOTA:** Compruebe que la línea guía y la de indicación de aflojamiento estén alineadas al cartucho del filtro.

### 4) Instalación del cartucho del filtro

- Coloque una etiqueta al cartucho como recordatorio para sustituir el filtro en un plazo de seis meses y para quitar el tapón rojo.
- Alinee el cartucho hasta oír que este puede ser insertado en la cabeza del filtro, de vuelta al cartucho 1/4 a la derecha para dejarlo en su posición. Usted sentirá como se detiene y el posición. símbolo de bloqueo deberá ahora estar alineado con la línea indicadora.

**NOTA:** Compruebe que la línea guía y la de indicación de la cerradura estén alineadas.

### 5) Después de instalar el filtro

- Mueva la cubierta a través de la lámpara y la parrilla a la posición inicial.
- Dispense agua a través del dispensador por 3 minutos para purgar el sistema. Abra la puerta del refrigerador y revise el área de la parrilla para saber si hay fugas.
- Una vez terminada la instalación coloque la válvula de la casa en posición de encendido.

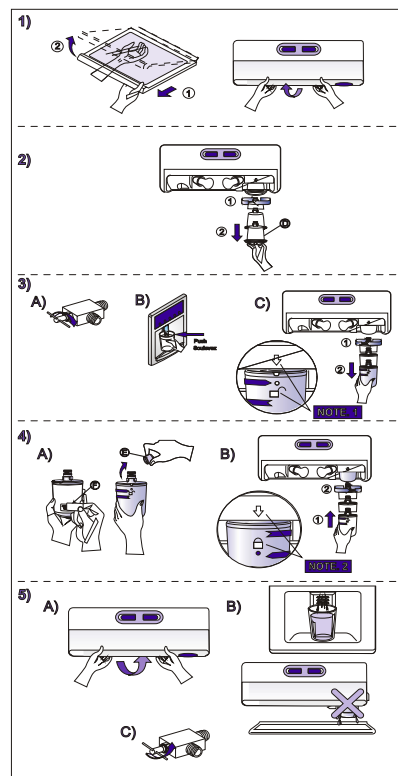



## Información general

### Durante las vacaciones

Durante unas vacaciones de duración media, es probable que decida dejar el refrigerador funcionando. Coloque en el congelador los alimentos que se puedan congelar para que sean más duraderos. Cuando no desee utilizar el refrigerador, retire todos los alimentos, desconecte el cable de alimentación, limpie el interior en profundidad y bloquee la apertura de las puertas para evitar la formación de moho. Asegúrese de que el refrigerador no supone ningún peligro para que un niño se quede encerrado.

### Corte del suministro eléctrico

La mayoría de los cortes del suministro eléctrico que se solucionan al cabo de una hora o dos no afectan a la temperatura del refrigerador. Sin embargo, debe abrir las puertas lo menos posible cuando no haya corriente.

### Mudanza

Retire o inmovilice todos los elementos sueltos en el interior del refrigerador. Para evitar que se dañen las roscas de ajuste de altura, empujelas hacia el interior de la base.

### Tubería anticondensación

La cubierta exterior del refrigerador puede llegar a calentarse, especialmente después de la instalación. No se alarme. Esto se debe a que la tubería anticondensación bombea líquido refrigerante caliente para evitar la condensación en la cubierta exterior.

## Limpieza

Es importante conservar el refrigerador limpio para evitar olores no deseados. Los alimentos derramados se deben limpiar inmediatamente, ya que pueden acidificar y manchar las superficies de plástico si se dejan secar.

### Exterior

Utilice una solución tibia de detergente o jabón suave para limpiar la superficie del refrigerador. Límpiela con un trapo mojado y, a continuación, séquela.

### Interior

Es recomendable limpiar con regularidad. Lave todos los compartimientos con una solución de bicarbonato o detergente suave y agua caliente. Enjuágelos y séquelos. El uso de otro tipo de sustancias puede dañar su refrigerador.

### Después de la limpieza

Compruebe que el cable de alimentación no está dañado y que el enchufe no se ha sobrecalentado y está bien introducido en la toma de corriente.

## Advertencia

Retire siempre el cable de alimentación de la toma de corriente antes de limpiar alrededor de los componentes eléctricos (lámparas, interruptores, mandos, etc.). Limpie el exceso de humedad con una esponja o con un paño para evitar que se introduzcan líquidos en alguna pieza eléctrica y se produzca una descarga eléctrica. No utilice en ninguna de las superficies estropajos metálicos, cepillos, limpiadores abrasivos, soluciones alcalinas fuertes ni líquidos inflamables o tóxicos. No toque las superficies congeladas con las manos mojadas, ya que los objetos mojados se adhieren a las superficies muy frías.



## Solución de problemas

Consulte esta lista de problemas antes de llamar al servicio técnico. Puede ahorrarle tiempo y dinero. En esta lista se incluyen problemas comunes que no están ocasionados por una fabricación o piezas defectuosas en esta unidad.

Incidencia	Posible causa	Solución
<b>Funcionamiento del refrigerador</b>		
<b>El compresor del refrigerador no funciona.</b>	El mando del refrigerador está desactivado.	Configure el mando del refrigerador. Consulte la configuración de los mandos.
	El refrigerador se encuentra en el ciclo de descongelación.	Es normal en un refrigerador con descongelación completamente automática. El ciclo de descongelación se repite periódicamente.
	El enchufe de alimentación no está conectado.	Compruebe que el enchufe esté bien introducido en la toma de corriente.
	Corte del suministro eléctrico. Compruebe las luces de la vivienda.	Póngase en contacto con la compañía eléctrica local.
<b>El refrigerador funciona durante mucho tiempo</b>	El refrigerador es más grande que el anterior.	Esto es normal. Los electrodomésticos de mayor tamaño y eficacia funcionan durante más tiempo en estas condiciones.
	La temperatura ambiente o la exterior es elevada.	Es normal que el refrigerador funcione durante más tiempo en estas condiciones.
	El refrigerador ha permanecido desconectado durante un largo período de tiempo.	El refrigerador tarda unas horas en enfriarse por completo.
	Es posible que se hayan guardado grandes cantidades de alimentos templados o calientes recientemente.	Los alimentos calientes hacen que el refrigerador funcione durante más tiempo hasta alcanzar la temperatura programada.
	Las puertas se abren con demasiada frecuencia o durante demasiado tiempo.	El aire caliente que entra en el refrigerador hace que éste funcione durante más tiempo. Abra la puerta con menor frecuencia.
	Es posible que la puerta del refrigerador o la del congelador esté ligeramente abierta.	Compruebe que el refrigerador está bien nivelado. No bloquee la puerta con alimentos ni contenedores. Consulte la sección de problemas. Apertura y cierre de las puertas.
	El mando del refrigerador está ajustado a temperatura muy baja.	Ajuste el mando del refrigerador a una temperatura más elevada hasta que ésta sea la correcta.
	La junta del refrigerador o del congelador está sucia, desgastada, agrietada o mal ajustada.	Limpie o cambie la junta. Las fugas en el sello de la puerta hacen que el refrigerador funcione durante más tiempo para poder conservar las temperaturas deseadas.

Incidencia	Posible causa	Solución
------------	---------------	----------

### Las temperaturas son demasiado frías

<b>La temperatura en el congelador es demasiado fría, pero la del refrigerador es correcta.</b>	El mando del congelador está ajustado a temperatura muy baja.	Ajuste el mando del congelador a una temperatura más elevada hasta que ésta sea la correcta.
<b>La temperatura en el refrigerador es demasiado fría, pero la del congelador es correcta.</b>	El mando del refrigerador está ajustado a temperatura muy baja.	Ajuste el mando del refrigerador a una temperatura más elevada.
<b>Los alimentos guardados en los compartimientos se congelan.</b>	El mando del refrigerador está ajustado a temperatura muy baja.	Consulte la solución anterior.

### Las temperaturas son demasiado elevadas

<b>Las temperaturas en el refrigerador o en el congelador son demasiado elevadas.</b>	El mando del congelador está ajustado a temperatura muy elevada.	Ajuste el mando del congelador o del refrigerador a una temperatura más baja hasta que ésta sea la correcta.
	El mando del refrigerador está ajustado a temperatura muy elevada. El mando del refrigerador influye ligeramente en la temperatura del congelador.	Ajuste el mando del congelador o del refrigerador a una temperatura más baja hasta que ésta sea la correcta.
	Las puertas se abren con demasiada frecuencia o durante demasiado tiempo.	Entra aire caliente en el refrigerador / congelador al abrir la puerta. Abra la puerta con menor frecuencia.
	La puerta está ligeramente abierta.	Cierre la puerta completamente.
	Es posible que se hayan guardado grandes cantidades de alimentos templados o calientes recientemente.	Espere hasta que el refrigerador o el congelador alcancen la temperatura programada.
	El refrigerador ha permanecido desconectado durante un largo período de tiempo.	El refrigerador tarda unas horas en enfriarse por completo.
<b>La temperatura en el refrigerador es demasiado elevada, pero la del congelador es correcta.</b>	El mando del refrigerador está ajustado a temperatura muy elevada.	Ajuste el mando del refrigerador a una temperatura más baja.

Incidencia	Posible causa	Solución
<b>Ruidos</b>		
<b>Niveles sonoros más elevados durante el funcionamiento.</b>	Los refrigeradores actuales cuentan con una mayor capacidad de almacenamiento y conservan las temperaturas más constantes.	Es normal que los niveles acústicos sean mayores.
<b>Niveles sonoros más elevados durante el funcionamiento del compresor.</b>	El refrigerador funciona a presiones más elevadas durante el inicio del ciclo de activación.	Esto es normal. El sonido se estabilizará a medida que prosigue el funcionamiento del refrigerador.
<b>Ruido de vibraciones o traqueteo.</b>	El suelo es irregular o poco sólido. El refrigerador se balancea en el suelo cuando se desplaza ligeramente.	Compruebe que el suelo sea regular y sólido y que reúne las condiciones adecuadas para colocar el refrigerador.
	Los artículos colocados en la parte superior del refrigerador vibran.	Retire los artículos.
	Los platos vibran en las bandejas del refrigerador.	Es normal que los platos vibren ligeramente. Muévelos ligeramente. Compruebe que el refrigerador esté bien nivelado y colocado firmemente en el suelo.
	El refrigerador está en contacto con la pared o los muebles.	Mueva el refrigerador para que no esté en contacto con la pared o los muebles.

**Agua, humedad o hielo dentro del refrigerador**

<b>La humedad se forma en las paredes interiores del refrigerador.</b>	El tiempo es caluroso y húmedo, lo cual aumenta la acumulación de escarcha y la condensación interna.	Esto es normal.
	La puerta está ligeramente abierta.	Consulte la sección de solución de problemas Apertura y cierre de las puertas.
	La puerta se abre con demasiada frecuencia o durante demasiado tiempo.	Abra la puerta con menor frecuencia.

**Agua, humedad o hielo fuera del refrigerador**

<b>Se forma humedad en el exterior del refrigerador o entre las puertas.</b>	El tiempo es húmedo.	Esto es normal cuando el tiempo es húmedo. Cuando la humedad es menor, la humedad en el refrigerador debería desaparecer.
	La puerta está ligeramente abierta, lo que hace que el aire frío del interior entre en contacto con el aire caliente del exterior.	Cierre la puerta completamente.

Incidencia	Posible causa	Solución
------------	---------------	----------

### Olores en el refrigerador

	Es necesario limpiar el interior.	Limpie el interior con una esponja, agua caliente y bicarbonato.
	Hay algún alimento de olor fuerte en el refrigerador.	Cubra los alimentos por completo.
	Algunos contenedores o envoltorios producen olores.	Utilice un contenedor diferente u otra marca de material para envolver.

### Apertura y cierre de las puertas y los compartimientos

<b>Las puertas no se cierran.</b>	Algún envase mantiene la puerta abierta.	Mueva los envases que impiden que la puerta se cierre.
<b>Las puertas no se cierran.</b>	Se ha cerrado una de las puertas con demasiada fuerza, haciendo que la otra puerta se abra ligeramente.	Cierre las puertas suavemente.
	El refrigerador no está bien nivelado. Se balancea en el suelo cuando se desliza ligeramente.	Gire la rosca de ajuste de altura.
	El suelo es irregular o poco sólido. El refrigerador se balancea en el suelo cuando se desliza ligeramente.	Compruebe que el suelo sea regular y que reúna las condiciones adecuadas para colocar el refrigerador. Póngase en contacto con un carpintero o especialista para corregir el deformamiento o la inclinación del suelo.
	El refrigerador está en contacto con la pared o los muebles.	Mueva el refrigerador.
<b>Los compartimientos se abren con dificultad.</b>	Hay algún alimento en contacto con la bandeja encima del compartimiento	Guarde menos alimentos en el cajón.
	La ranura sobre la que se desliza el cajón está sucia.	Limpie el cajón y la ranura.

### Suministrador

<b>No sale hielo del suministrador</b>	El recipiente del hielo está vacío.	El suministrador debería funcionar cuando se haya producido hielo por primera vez.
	La temperatura del congelador es demasiado elevada.	Ajuste el mando del congelador a menor temperatura para que se produzca hielo. El suministrador debería funcionar cuando se haya producido hielo por primera vez y se coloque en el recipiente del hielo.
	La válvula de la tubería del suministro de agua no está abierta.	Abra la válvula de la tubería de suministro de agua y espere a que se forme el hielo. Una vez que se ha formado el hielo, el suministrador debería funcionar.
	La puerta del refrigerador o del congelador no está cerrada.	Compruebe que las dos puertas están cerradas.

<b>Incidencia</b>	<b>Posible causa</b>	<b>Solución</b>
<b>No sale hielo del suministrador.</b>	El hielo se ha derretido y se ha vuelto a congelar debido al uso poco frecuente, las variaciones de temperatura o los cortes del suministro eléctrico.	Retire el recipiente del hielo y descongele el contenido. Límpielo y séquelo y vuelva a colocarlo en su sitio. Una vez que se ha formado hielo de nuevo, el suministrador debería funcionar.
<b>El suministrador de hielo está atascado.</b>	Los cubitos de hielo están atascados entre el brazo interno del suministrador de hielo y la parte posterior del recipiente del hielo.	Retire los cubitos de hielo que están obstruyendo el suministrador.
	Los cubitos se congelan en bloque.	Utilice el suministrador con frecuencia para que los cubitos no se agrupen.
	Se han introducido en el suministrador cubitos de hielo comprados o formados de algún otro modo.	Sólo se deben utilizar los cubitos de hielo que produce el suministrador.
<b>No sale agua del suministrador.</b>	La válvula de la tubería del suministro de agua no está abierta. Consulte el problema El suministrador de hielo no produce hielo.	Abra la válvula del suministro de agua.
	La puerta del refrigerador o del congelador no está cerrada.	Compruebe que las dos puertas están cerradas.
<b>El agua presenta un sabor y olor extraños.</b>	El agua lleva demasiado tiempo en el depósito.	Llene y tire la medida de 7 vasos de agua para renovar el suministro. Llene y tire 7 vasos de agua más para limpiar el depósito por completo.
	El refrigerador no está conectado adecuadamente al suministro de agua fría.	Conecte el refrigerador a la tubería de agua fría que suministra el agua del grifo de la cocina.
<b>Sonido del hielo al caer</b>	Este sonido se produce normalmente cuando el hielo producido cae en el recipiente del hielo. El volumen puede variar dependiendo de la ubicación del refrigerador.	
<b>Sonido del suministro de agua</b>	Este sonido se produce normalmente cuando se aporta agua al suministrador de hielo después de producir hielo y colocarlo en el recipiente del hielo.	
<b>Otros</b>	Lea detenidamente las secciones correspondientes al suministrador de hielo automático.	

**NÚMEROS DE ATENCIÓN AL CLIENTE (Solo E.U.):**<http://www.lgservice.com>

- Para disfrutar de la cobertura de la garantía  
Guarde la factura para conservar una prueba de la fecha de la compra.  
Debe entregar una copia de la factura de compra al recibir la asistencia técnica de la garantía.
- Para disfrutar de la atención al cliente o la asistencia técnica o del producto  
Llame al número gratuito de atención al cliente: 1-800-243-0000
- Para ponerse en contacto con el servicio técnico autorizado más cercano  
Llame al 1-800-243-0000, pulse la opción nº 1, 24 horas al día, 7 días a la semana.  
Tenga preparado el tipo de producto (monitor, televisor, vídeo, horno microondas, refrigerador) y el código postal.

## GARANTÍA LIMITADA

Estados Unidos de América

LG Electronics reparará o en su defecto reemplazará sin cargo, el producto defectuoso en material o mano de obra bajo uso normal durante el periodo de garantía que se menciona a continuación desde la fecha original de compra.

Esta garantía es válida solo para el comprador original del producto durante el periodo de garantía mientras permanezca en los E.E. U.U. Incluyendo Alaska, Hawaii y otros territorios de E.E.U.U.

### Período de Garantía del refrigerador/Congelador LG

Producto	Partes	Mano de Obra
Refrigerador / Congelador	1 año	1 año [Servicio a domicilio (Excepto Modelo GR-051)]
Sistema Sellado (Compresor, Condensador, Evaporador)	7 años	1 año [Servicio a domicilio (Excepto Modelo GR-051)]

No se aplicará otro tipo de garantía a este producto. LA DURACION DE OTRAS GARANTIAS , INCLUYENDO LA DE COMPRA, ESTAN LIMITADAS A LA DURACION DE ESTA GARANTIA. LG ELECTRONICS NO SE HACE RESPONSABLE POR LA PERDIDA EN EL USO DEL PRODUCTO, POR INCONVENIENCIA O CUALQUIER OTRO DAÑO DIRECTO O CONSECUENTE QUE PROVENGA DEL USO Y/O NO USO DE ESTE PRODUCTO O POR ALGUNA VIOLACION A LAS GARANTIAS IMPLEMENTADAS INCLUYENDO LA GARANTIA DE COMPRA APLICADA A ESTE PRODUCTO.

Algunos estados no permiten la exclusión o limitación de daños incidentales o consecuenciales o limitaciones en cuanto al tiempo que dura una garantía implícita; por lo que algunas de estas limitaciones o exclusiones pueden no aplicarse a usted. Esta garantía le otorga derechos legales específicos y usted puede además tener otros derechos los cuales varían de Estado a Estado.

### LA GARANTIA ANTERIOR NO APLICA A :

1. Servicio a su casa para entregar, recoger, instalar o reemplazar fusibles caseros, corregir cableado casero o plomería corrección de reparaciones no autorizadas.
2. Daño al producto causado por accidente, plagas, incendios, inundaciones o actos por naturaleza.
3. Reparaciones cuando su producto LG sea usado diferente a lo normal.
4. Daño resultante de accidente, alteración, mal uso o instalación inadecuada.
5. Daños causados durante y después de la entrega.
6. Reemplazo, descuento o restauración de unidades compradas con rayones, abolladuras o defectos.

La prueba de la compra se requiere y se debe proporcionar a LG para validar la garantía.

### Por lo tanto, estos costos serán pagados por el consumidor.

Si el producto es instalado fuera del área normal de servicio, cualquier costo de transportación relacionado en la reparación del producto, o el reemplazo de partes defectuosas, serán cargados al propietario.

### NÚMEROS DE ASISTENCIA AL CLIENTE:

<b>Para obtener cobertura de la Garantía:</b>	Conserve su factura para comprobar la fecha de compra. Una copia de su recibo de compra debe ser entregada cuando se le proporcione el servicio de garantía.
<b>Para obtener información:</b>	Llame al <b>1-800-243-0000</b> (24 hrs al día, 7 días por semana, 365 días al año)
<b>Servicio de Asistencia:</b>	Presione la opción de menú apropiado, y tenga su tipo de producto (Refrigerador), número de modelo, número de serie, y ZIP Código Postal listos.
<b>Para obtener el Centro de Servicio Autorizado más cercano:</b>	Llame al <b>1-800-243-0000</b> (24 hrs al día, 7 días por semana, 365 días al año) Presione la opción adecuada, y tenga su tipo de producto(Refrigerador), número de modelo, número de serie, y ZIP /código Postal listos.



**LG Electronics Inc.**

---

<http://www.lge.com>



## Free Manuals Download Website

<http://myh66.com>

<http://usermanuals.us>

<http://www.somanuals.com>

<http://www.4manuals.cc>

<http://www.manual-lib.com>

<http://www.404manual.com>

<http://www.luxmanual.com>

<http://aubethermostatmanual.com>

Golf course search by state

<http://golfingnear.com>

Email search by domain

<http://emailbydomain.com>

Auto manuals search

<http://auto.somanuals.com>

TV manuals search

<http://tv.somanuals.com>