

Getting started with Logitech® Webcam C110 and C170

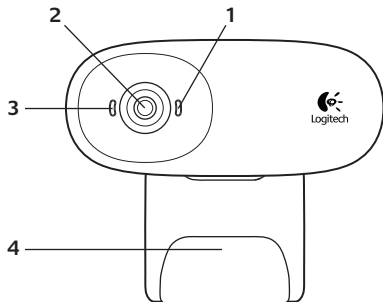

Contents

English	4	Dansk	81
Deutsch	15	Norsk	92
Français	26	Suomi	103
Español	37	Português	114
Nederlands	48	Ελληνικά	125
Italiano	59	Türkçe	136
Svenska	70	العربية	157
www.logitech.com/support 		159	



Features

1. Microphone
2. Lens
3. Activity light
4. Flexible clip/base
5. Product documentation



Thank you for buying a Logitech webcam!



Use this guide to set up your Logitech webcam and to begin making video calls.

If you have questions before you start, please visit the websites listed below to learn more about Logitech webcams and video calling.

www.logitech.com/support

www.logitech.com/webcam_howto

www.logitech.com/whatisvid

www.logitech.com

Setting up your webcam

1

Place your webcam

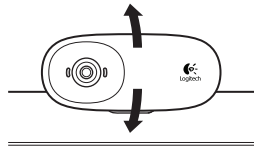
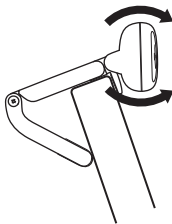

2

Install software

www.logitech.com/downloads

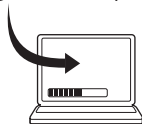

To download and install your webcam software, visit www.logitech.com/downloads, double-click Webcams, choose your product from the list, select Software Downloads, and then follow the on-screen prompts.

3

When prompted, connect your webcam

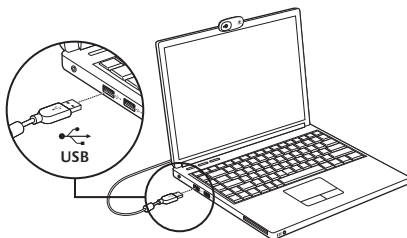

Getting started with video calling



Your webcam comes with Logitech Vid™ HD

With Logitech Vid HD, video calling live over the Internet takes only a few, easy steps:

- Install Logitech Vid HD
- Create an account
- Add a friend and make a video call

Learn more: <http://www.logitech.com/whatisvid>

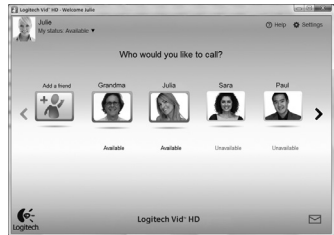

Setting up Logitech Vid HD

1

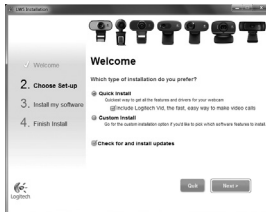

Learn more: www.logitech.com/webcam_howto

Install Logitech Vid HD

We recommend that you install both the Logitech Webcam and Logitech Vid HD software.

Tip: If you prefer another video-calling application, you will need to download and install third-party software.

2

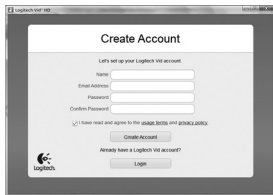

Create an account

Follow the on-screen instructions to create your Logitech Vid HD account and to set up your webcam for video calling.

To make video calls with any application, both you and the person you call must have:

- A webcam
- A broadband Internet connection (e.g., DSL, T1, or cable)
- The same video-calling application (e.g., Logitech Vid HD)
- Video calling accounts

3



Add a friend or make a practice call



Click on the Practice Call tile to test your settings.

Tip: The Practice Call tile is always available on your Contact List so you can test your settings.



To add a friend, click on the Add a Friend tile and enter your friend's e-mail when prompted.

After your friend has accepted your invitation, click on your friend's picture to make a call.

Accessing account settings and starting applications



Logitech automatically detects and adjusts the best settings for your webcam. If you would like to re-take your profile picture or update any of your settings, click the Settings icon.

Double-click the icons to launch your applications.

1. Logitech Webcam Software
2. Logitech Vid HD

Tip: The Logitech Vid HD icon is only present if you chose to install Logitech Vid HD. To learn about third-party video calling, please visit:

www.logitech.com/webcam_howto



Navigating the Logitech Webcam Software

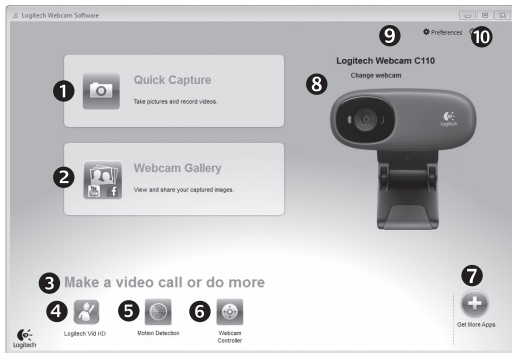

1. Capture pictures and videos
2. View captured images and share via e-mail, Facebook,[®] or YouTube[®]
3. An area for easy access to your installed webcam-related applications
4. Launch Logitech Vid HD (if installed)
5. Capture videos triggered by detected motion
6. Control your video effects and webcam while on a video call
7. Download additional webcam applications
8. Change webcams (when you have more than one)
9. Open Logitech Webcam Software settings
10. Open help dashboard (manuals and how-to videos)

Capturing video and snapping pictures



Quick Capture allows you to take photos or record videos easily.

You have easy access to webcam controls and settings as well as video effects to personalize your images and recordings.

1. Preview window
2. Capture mode: photo/video
3. Capture button
4. Webcam controls
5. Video effects and fun filters (for webcams that support this feature)
6. Photo thumbnails
7. Video thumbnails
8. Click a thumbnail to enter the gallery

The gallery: viewing and sharing



Clicking on an image thumbnail in the gallery (1) opens the video or photo in the review window (2).

- Attach a video or picture file to an e-mail (3)
- Edit a photo or splice together video (4)
- Upload a picture or video to Facebook (5)
- Upload a video to Twitter (6)
- Upload a video to YouTube (7)

You may also drag and drop a gallery image onto one of the function tiles (items 3-7) to launch an editing application or to attach or upload.

Using motion detection



- Set up your webcam to record video when it detects movement.
- Adjust captured video duration and detection sensitivity.
- Captured video is automatically saved to your computer.
- View content in the Gallery or upload it using the One-touch Upload window.

Fine tuning your webcam during a video call



1. Launch the webcam controller when on a video call.
2. Hide your video image with a photo while your webcam stays connected.
3. Use pan and tilt to find the best angle.
4. Zoom in or out to include/exclude your surroundings.
5. Enjoy clear conversations without annoying background noise.
6. Correct for poor lighting environments using RightLight.
7. Access advanced webcam settings.

Get more applications for your webcam



Download and install additional applications for your webcam, like video calling, photo and video editing, and other value-added programs.

Getting help



Click on the help icon to access a complete user manual, or watch how-to videos that show you how to get the most out of your Logitech webcam and software.

Tip: If you are not sure about a feature, click the help icon, and our manual will open to the right place.

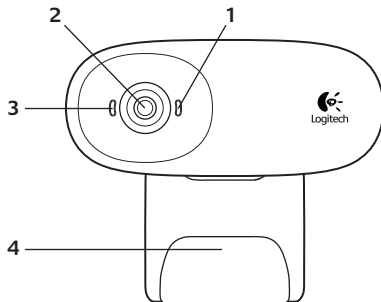

Funktionen

1. Mikrofon
2. Linse
3. Aktions-LED
4. Flexibler Clip/Standfläche
5. Bedienungsanleitung



Danke, dass Sie sich für eine Logitech-Webcam entschieden haben!



Mit dieser Anleitung konfigurieren Sie Ihre Logitech-Webcam und führen nach ein paar einfachen Handgriffen Ihr erstes Videogespräch.

Wenn Sie vorher noch Fragen klären möchten, finden Sie Antworten zu Logitech-Webcams und Videogesprächen auf den nachstehend angeführten Websites.

<http://www.logitech.com/support>

http://www.logitech.com/webcam_howto

<http://www.logitech.com/whatisvid>

<http://www.logitech.com>

Einrichten Ihrer Webcam

1

Anbringen der Webcam

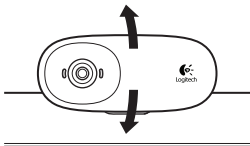
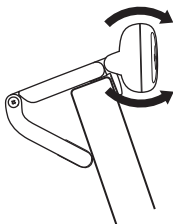

2**Installieren der Software**

www.logitech.com/downloads

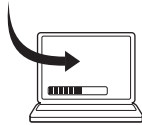

Um Ihre Webcam-Software herunterzuladen und zu installieren, besuchen Sie www.logitech.com/downloads, doppelklicken Sie auf „Webcams“, wählen Sie Ihr Produkt aus der Liste, wählen Sie „Download“ und folgen Sie den Anweisungen auf dem Bildschirm.

3

Wenn Sie dazu aufgefordert werden, schließen Sie Ihre Webcam an.

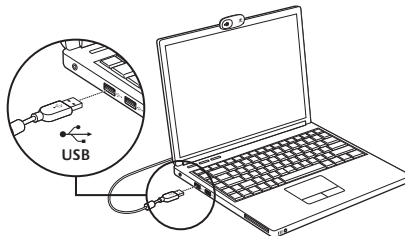

Erste Schritte mit Videogesprächen



Im Lieferumfang Ihrer Webcam ist die Software Logitech Vid™ HD enthalten

Mit Logitech Vid HD genügen ein paar einfache Schritte und schon führen Sie Ihre Videogespräche über Internet:

- Logitech Vid HD installieren
- Konto erstellen
- Freund hinzufügen und Gespräch führen

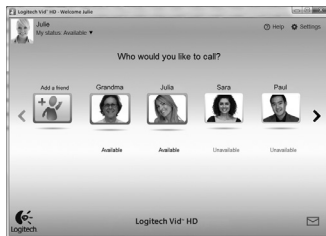

Weitere Informationen: <http://www.logitech.com/whatisvid>

Einrichten von Logitech Vid HD

1

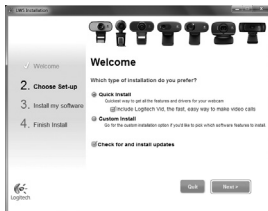

Logitech Vid HD installieren

Wir empfehlen Ihnen, sowohl die Logitech Webcam als auch die Logitech Vid HD-Software zu installieren.

Tipp: Wenn Sie lieber eine andere Anwendung für Videogespräche nutzen möchten, müssen Sie die entsprechende Software herunterladen und installieren.

Weitere Informationen: http://www.logitech.com/webcam_howto

2

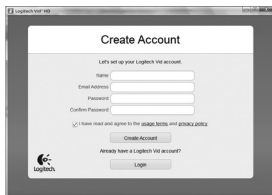

Konto erstellen

Befolgen Sie die Anweisungen auf dem Bildschirm, um Ihr Logitech Vid HD-Konto zu erstellen und Ihre Webcam für Videogespräche einzurichten.

Für ein Videogespräch müssen beim Anrufer wie beim Angerufenen folgende Voraussetzungen gegeben sein:

- Eine Webcam
- Ein Computer mit Lautsprechern und Mikrofon (oder ein Kopfhörer mit Mikrofon - viele Logitech-Webcams verfügen über ein eingebautes Mikrofon)
- Eine Internet-Breitbandverbindung (DSL, UMTS oder Kabel)
- Dieselbe Videoanwendung (z. B. Logitech Vid HD)
- Konten für Videogespräche

3



Freund hinzufügen oder Testanruf führen



Klicken Sie auf „Testanruf“, um Ihre Einstellungen zu testen.

Tipp: Die Funktion „Testanruf“ ist in Ihrer Kontaktliste immer sichtbar, damit Sie Ihre Einstellungen jederzeit testen können.



Um einen Freund hinzuzufügen, klicken Sie auf „Freund hinzufügen“ und geben Sie die E-Mail-Adresse Ihres Freundes ein, sobald Sie dazu aufgefordert werden.

Wenn Ihr Freund Ihre Einladung akzeptiert hat, klicken Sie auf sein Foto, um ein Gespräch zu beginnen.

Einstellungen des Kontos abrufen und Anwendungen starten



Logitech erkennt automatisch Ihre Webcam und wählt die am besten geeigneten Einstellungen aus. Wenn Sie Ihr Profilfoto neu aufnehmen oder eine Einstellung ändern möchten, klicken Sie auf das Symbol „Eigene Einstellungen“.

Doppelklicken Sie auf die Symbole, um Ihre Anwendungen zu starten.

1. Logitech Webcam-Software
2. Logitech Vid HD

Tipp: Das Logitech Vid HD-Symbol wird nur angezeigt, wenn Sie Logitech Vid HD installiert haben. Wenn Sie mehr über Videogespräche mit anderen Systemen erfahren möchten, finden Sie Hinweise unter:

www.logitech.com/webcam_howto



Bedienung der Logitech Webcam-Software

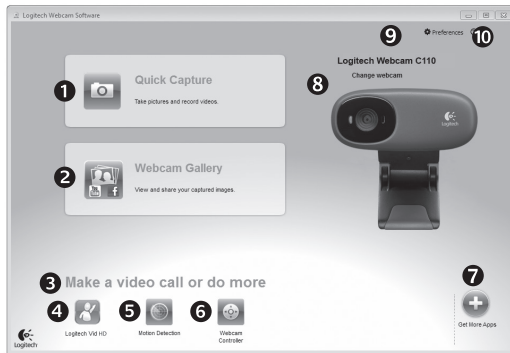

1. Bilder und Videos aufnehmen
2. Aufgenommene Bilder ansehen und per E-Mail versenden bzw. auf Facebook® oder YouTube® hochladen
3. Hier gelangen Sie zu Ihren Webcam-Anwendungen
4. Logitech Vid HD starten (sofern installiert)
5. Videos aufzeichnen, nachdem der Bewegungsmelder eine Bewegung erkannt hat
6. Videoeffekte und Webkamera während eines Videogesprächs steuern
7. Zusätzliche Webkamera-Anwendungen herunterladen
8. Webcams austauschen (wenn Sie über mehrere verfügen)
9. Einstellungen der Logitech Webcam-Software öffnen
10. Hilfefunktionen (Bedienungs- und Videoanleitungen) öffnen

Videoaufnahmen und Schnappschüsse



Mit Quick Capture können Sie auf einfache Weise Fotos aufnehmen oder Videos aufzeichnen.

Quick Capture bietet Ihnen einfachen Zugriff auf die Webcam-Funktionen und auf Videoeffekte, mit denen Sie Ihre Bilder und Aufnahmen individuell gestalten können.

1. Vorschau
2. Aufnahme: Foto/Video
3. Aufnahme-Taste
4. Webcam-Steuerung
5. Video-Effekte und Fun Filter (für Webcams, die diese Funktion unterstützen)
6. Fotominiaturen
7. Videominiaturen
8. Klicken Sie auf eine Miniatur, um die Galerie aufzurufen

Die Galerie: Anzeige und Weiterleitung



Klicken Sie auf eine Bildminiatur in der Galerie (1), um das Video oder Foto im Anzeigefenster (2) darzustellen.

- Hängen Sie ein Video oder ein Foto an eine E-Mail (3) an.
- Bearbeiten Sie ein Foto oder schneiden Sie einen Videoclip (4).
- Laden Sie ein Bild oder ein Video in Facebook (5) hoch.
- Laden Sie ein Video auf Twitter (6) hoch.
- Stellen Sie ein Video in YouTube (7) ein.

Sie können auch ein Bild in der Galerie auf eines der Funktionsfelder (Elemente 3-7) ziehen und ablegen, um eine Bearbeitungsfunktion aufzurufen, einen Anhang zu erstellen oder das Bild hochzuladen.

Bewegungserkennung verwenden



- Konfigurieren Sie Ihre Webcam so, dass die Videoaufzeichnung startet, wenn sie eine Bewegung erkennt
- Stellen Sie die Dauer und der Empfindlichkeit für die Erkennung von Bewegungen ein.
- Das aufgezeichnete Video wird automatisch im Computer gespeichert.
- Sehen Sie sich die Inhalte in der Galerie an oder laden Sie sie über das Fenster zum direkten Upload per Tastendruck

Feinabstimmung Ihrer Webcam während eines Videogesprächs



1. Webcam-Steuerung während eines Videogesprächs starten
2. Videobild mit einem Foto verbergen, während Ihre Webcam angeschlossen bleibt
3. Schwenken und Neigen, um den besten Aufnahmewinkel zu finden
4. Vergrößern oder verkleinern, um weniger bzw. mehr von Ihrer Umgebung zu zeigen
5. Klare Gespräche ohne lästige Hintergrundgeräusche genießen
6. Schlechte Lichtverhältnisse mit RightLight verbessern
7. Funktionseigenschaften der Webcam einstellen

Zusätzliche Anwendungen für Ihre Webcam einrichten



Sie können zusätzliche Anwendungen für Ihre Webcam herunterladen und installieren, etwa Videogespräche und Videoschnitt sowie andere Programme mit erweiterten Funktionen.

Hilfe abrufen



Klicken Sie auf das Hilfesymbol, um die komplette Bedienungsanleitung anzusehen oder sehen Sie sich Videoanleitungen an, die Ihnen zeigen, wie Sie Ihre Logitech Webcam und Software am besten nutzen.

Tipp: Wenn Sie zu einer Funktion Fragen haben, klicken Sie auf das Hilfesymbol und die Bedienungsanleitung öffnet sich an der gewünschten Stelle.

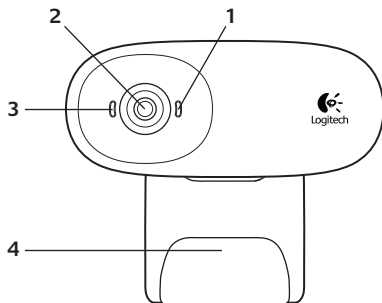

Fonctions

1. Microphone
2. Objectif
3. Témoin d'activité
4. Clip/base flexible
5. Documentation sur le produit



Vous venez d'acheter une caméra Web Logitech et nous vous en félicitons!



Utilisez ce guide pour configurer votre caméra Web Logitech et commencer à passer des appels vidéo.

Avant de commencer, si vous avez des questions, veuillez consulter les sites Web répertoriés dans la liste ci-dessous afin d'en savoir plus sur les caméras Web Logitech et sur les appels vidéo.

<http://www.logitech.com/support>

http://www.logitech.com/webcam_howto

<http://www.logitech.com/whatisvid>

<http://www.logitech.com>

Configuration de votre caméra Web

1

Positionner votre caméra Web

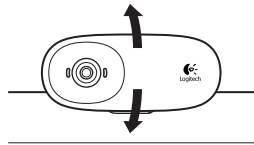
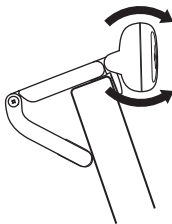

2

Installation du logiciel

www.logitech.com/downloads

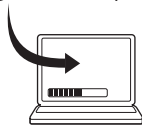

Pour télécharger et installer le logiciel de la caméra Web, rendez-vous sur www.logitech.com/downloads, cliquez deux fois sur Caméras Web, sélectionnez votre produit dans la liste, sélectionnez Téléchargements, puis suivez les instructions à l'écran.

3

Branchez votre caméra Web lorsque vous y êtes invité.

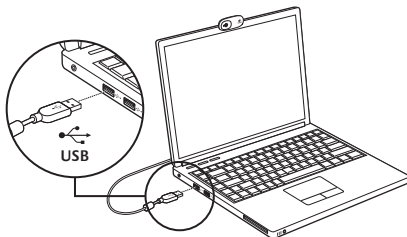

Premiers pas avec les appels vidéo



Votre caméra Web est livrée avec Logitech Vid™ HD

Grâce à Logitech Vid HD, il suffit de suivre quelques étapes simples pour pouvoir passer des appels vidéo en direct par Internet :

- Installation de Logitech Vid HD
- Création d'un compte
- Ajout d'amis et réalisation d'un appel vidéo

Pour en savoir plus : <http://www.logitech.com/whatisvid>

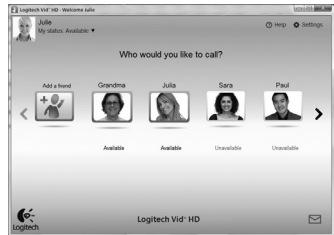

Configuration de Logitech Vid HD

1



Pour en savoir plus : http://www.logitech.com/webcam_howto

Installation de Logitech Vid HD

Il est recommandé d'installer à la fois le logiciel de caméra Web Logitech et Logitech Vid HD.

Conseil : Si vous souhaitez utiliser une autre application d'appels vidéo, vous devez télécharger et installer un logiciel tiers.

2

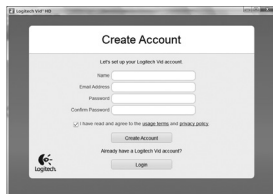

Création d'un compte

Suivez les instructions à l'écran pour créer votre compte Logitech Vid HD et pour configurer la fonction d'appel vidéo de votre caméra Web.

Pour passer des appels vidéo avec n'importe quelle application, vous et la personne qui reçoit votre appel doivent disposer des éléments suivants:

- une caméra Web
- un ordinateur équipé d'haut-parleurs et un microphone (ou un casque avec microphone; la plupart des caméras Web Logitech possèdent un microphone intégré)
- une connexion Internet haut débit (par exemple, ADSL, T1 ou câble);
- la même application d'appels vidéo (par exemple, Logitech Vid HD)
- des comptes pour appels vidéo

3



Ajout d'amis et test des appels



Cliquer sur l'image d'appel d'essai pour tester vos paramètres.

Conseil: L'image d'appel d'essai apparaît toujours dans votre liste de contacts de sorte que vous puissiez tester vos paramètres.



Pour ajouter un ami, cliquez sur Ajouter un ami, puis saisissez l'adresse électronique de votre ami.

Quand votre ami a accepté votre invitation, cliquez sur l'image de votre ami pour passer un appel.

Accès aux paramètres du compte et aux applications de démarrage



Logitech détecte automatiquement votre caméra Web et définit les paramètres les plus adaptés. Si vous souhaitez changer l'image de votre profil ou mettre à jour les paramètres, cliquez sur l'icône Paramètres.

Double-cliquez sur les icônes pour lancer vos applications.

1. Logitech Webcam Software
2. Logitech Vid HD

Conseil: L'icône Logitech Vid HD apparaît uniquement si vous avez choisi d'installer Logitech Vid HD. Pour en savoir plus sur les logiciels tiers d'appel vidéo, visitez le site Web suivant:

www.logitech.com/webcam_howto



Navigating the Logitech Webcam Software

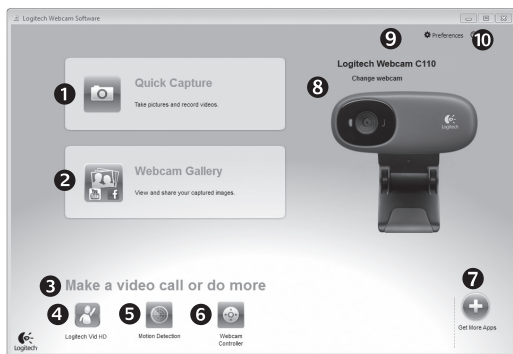

1. Capture de photos et de vidéos
2. Visionnez des captures et partagez-les par message électronique, sur Facebook® ou sur YouTube®
3. Une zone qui permet d'accéder facilement à votre caméra Web installée et aux applications connexes.
4. Lancement du logiciel Logitech Vid HD (si installé)
5. Capturer des vidéos en cas de détection de mouvement par le système
6. Contrôler vos effets vidéo et votre caméra Web lors d'un appel vidéo
7. Télécharger des applications pour caméra Web supplémentaires
8. Modifier vos caméras Web (lorsque vous en possédez plusieurs)
9. Ouvrir les paramètres du logiciel de caméra Web Logitech
10. Ouvrir le tableau de bord de l'aide (manuels et vidéos de démonstration)

Capture vidéo et prise photo



Quick Capture vous permet de prendre des photos ou d'enregistrer des vidéos facilement.

Vous pouvez accéder facilement aux commandes de la caméra, à ses paramètres ainsi qu'à des effets vidéo qui vous permettent de personnaliser vos images et vos enregistrements.

1. Fenêtre d'aperçu
2. Mode de capture: photo/vidéo
3. Bouton de capture
4. Commandes de la caméra
5. Effets vidéos et filtres amusants (disponibles pour les caméras Web compatibles)
6. Vignettes photo
7. Vignettes vidéo
8. Cliquez sur une vignette pour accéder à la galerie

Galerie: visionnage et partage



Si vous cliquez sur la vignette d'une image dans la galerie (1), la vidéo ou la photo correspondante s'ouvre dans la fenêtre de visionnage (2).

- Attacher un fichier vidéo ou photo à un message électronique (3)
- Modifier une photo ou assembler des vidéos (4)
- Envoyer une photo ou une vidéo vers Facebook (5)
- Envoyer une vidéo vers Twitter (6)
- Envoyer une vidéo vers Youtube (7)

Vous pouvez également glisser-déposer une image accessible dans une galerie sur une image de fonctionnalité (rubriques 3-7) pour lancer un mode d'édition, l'attacher à un message, ou pour l'envoyer sur Internet.

Utilisation du détecteur de mouvement



- Configurer votre caméra Web pour l'enregistrement vidéo lors d'une détection de mouvement.
- Modifier la durée de capture vidéo et la sensibilité de la détection.
- Les vidéos capturées sont automatiquement enregistrées sur votre ordinateur.
- Afficher le contenu dans la galerie ou le télécharger à partir de la fenêtre de téléchargement d'une simple touche.

Personnalisation de votre caméra Web lors d'un appel vidéo



1. Lancer le contrôleur de caméra Web lors d'un appel vidéo.
2. Masquer votre image vidéo avec une photo en laissant votre caméra Web connectée.
3. Utiliser la fonction panoramique et inclinaison pour trouver le meilleur angle de vue.
4. Effectuez un zoom avant ou arrière pour inclure/exclure votre environnement.
5. Bénéficiez de conversations claires, sans bruits de fond désagréables.
6. Corriger le manque d'éclairage grâce à RightLight.
7. Accéder aux paramètres avancés de la caméra Web.

Obtenir plus d'applications pour votre caméra Web



Téléchargez et installez des applications supplémentaires pour votre caméra Web, comme des modules d'appel vidéo, de modification de photos / vidéos, ainsi que d'autres programmes à valeur ajoutée.

Assistance



Cliquez sur l'icône d'aide pour accéder à un manuel d'utilisateur complet ou voir des vidéos de démonstration expliquant comment tirer le meilleur parti du logiciel et de la caméra Web Logitech.

Conseil: Si vous avez des doutes concernant une fonction, cliquez sur l'icône d'aide pour ouvrir le manuel à la page demandée.

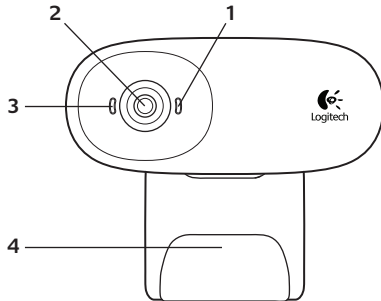

Funciones

1. Micrófono
2. Objetivo
3. Indicador luminoso de actividad
4. Clip/base versátil
5. Documentación del producto



Gracias por la compra de una cámara Web Logitech.



Use esta guía para configurar la cámara Web Logitech y comenzar a realizar videoconferencias.

Si tiene alguna pregunta antes de comenzar, visite los sitios Web que aparecen abajo para obtener más información sobre las cámaras Web Logitech y videoconferencias.

<http://www.logitech.com/support>

http://www.logitech.com/webcam_howto

<http://www.logitech.com/whatisvid>

<http://www.logitech.com>

Configuración de la cámara Web

1

Coloque la cámara Web

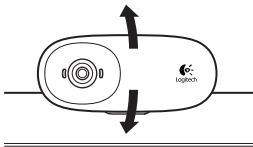
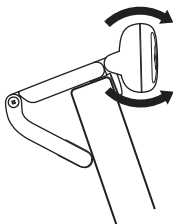

2**Instale el software**

www.logitech.com/downloads

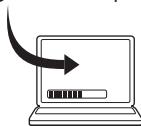

Para descargar e instalar el software de cámara Web, visite www.logitech.com/downloads, haga clic en Cámaras Web, elija su producto en la lista, seleccione Descargas de software y, a continuación, siga las instrucciones en pantalla.

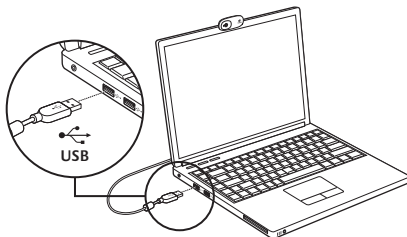
3**Cuando se le solicite, conecte la cámara Web**

Introducción a videoconferencias



La cámara Web se entrega con Logitech Vid™ HD

Con Logitech Vid HD, para realizar videoconferencias en directo por Internet sólo se requieren unos escasos y sencillos pasos:

- Instale Logitech Vid HD
- Cree una cuenta
- Añada un amigo y realice una videoconferencia

Más información: <http://www.logitech.com/whatisvid>

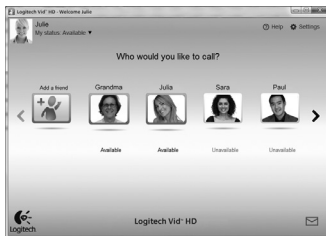

Configuración de Logitech Vid HD

1

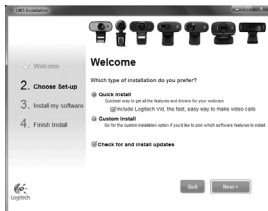

Más información: http://www.logitech.com/webcam_howto

Instale Logitech Vid HD

Se recomienda la instalación de la cámara Web Logitech y del software Logitech Vid HD.

Consejo: si prefiere otra aplicación de videoconferencias, deberá descargar e instalar el software de otro fabricante.

2

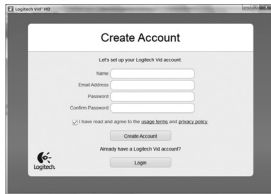

Cree una cuenta

Siga las instrucciones en pantalla para crear la cuenta Logitech Vid HD y para configurar la cámara Web para videoconferencias.

Para realizar videoconferencias con cualquier aplicación, tanto usted como la persona a quien llame deberán tener:

- Una cámara Web
- Un ordenador con altavoces y micrófono (o un casco telefónico con micrófono; muchas cámaras Web incluyen un micrófono integrado)
- Una conexión de banda ancha a Internet (p. ej., DSL, T1 o cable)
- La misma aplicación de videoconferencias (p. ej., Logitech Vid HD)
- Cuentas para videoconferencias

3

Agregue un amigo o realice una llamada de práctica



Haga clic en la ficha Llamada de práctica para probar la configuración.

Consejo: la ficha Llamada de práctica estará siempre disponible en la lista de contactos para que pruebe la configuración.



Para agregar un amigo, haga clic en la ficha Agregar un amigo e introduzca la dirección de correo electrónico del amigo cuando se le pida.

Cuando el amigo acepte la invitación, haga clic en su imagen para realizar una llamada.

Acceso a la configuración de la cuenta e inicio de aplicaciones



Logitech detecta y ajusta automáticamente la mejor configuración para la cámara. Si desea volver a tomar la fotografía de perfil o actualizar la configuración, haga clic en el icono Configuración.

Haga doble clic en los iconos para iniciar las aplicaciones.

1. Software de cámara Web Logitech
2. Logitech Vid HD

Consejo: el icono de Logitech sólo estará presente si se instala Logitech Vid HD. Para obtener información sobre videoconferencias de otros fabricantes, visite:

www.logitech.com/webcam_howto



Navegación por el software de la cámara Web Logitech

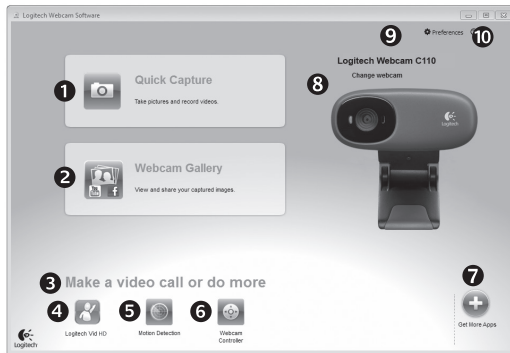

1. Capture imágenes y vídeos
2. Vea las imágenes capturadas y compártalas por correo electrónico, Facebook® o YouTube®
3. Un área de acceso rápido a las aplicaciones relacionadas con la cámara Web que haya instalado
4. Inicie Logitech Vid HD (si se ha instalado)
5. Capture vídeos generados por la detección de movimiento
6. Controle los efectos de vídeo y la cámara Web durante una videoconferencia
7. Descargue aplicaciones de cámara Web adicionales
8. Cambie de cámara Web (si tiene más de una)
9. Abra la configuración del software de la cámara Web Logitech
10. Abra el panel de ayuda (manuales y vídeos de demostración)

Capturar fotografías y vídeos



QuickCapture permite hacer fotografías y grabar vídeo fácilmente.

Ofrece acceso fácil a controles y parámetros de la cámara Web, así como a efectos de vídeo para personalizar imágenes y grabaciones.

1. Ventana de vista previa
2. Modo de captura: fotografía/vídeo
3. Botón de captura
4. Controles de cámara Web
5. Video Effects y Fun Filters (para cámaras Web que admiten estas funciones)
6. Miniaturas de fotografías
7. Miniaturas de vídeo
8. Haga clic en una miniatura para entrar en la galería

La galería: ver y compartir



Al hacer clic en la miniatura de una imagen en la galería (1), se abre el vídeo o la foto en la ventana de vista previa (2).

- Adjunte un archivo de vídeo o imagen a un mensaje de correo electrónico (3)
- Edite una foto o empalme vídeos (4)
- Cargue una imagen o un vídeo en Facebook (5)
- Cargue un vídeo en Twitter (6)
- Cargue un vídeo en YouTube (7)

También puede arrastrar y colocar una imagen de la galería en una de las fichas de función (elementos 3-7) para iniciar una aplicación de edición, o para adjuntar o cargar.

Uso de la detección de movimiento



- Configure la cámara Web para que grabe vídeo cuando detecte movimiento.
- Ajuste la duración del vídeo capturado y la sensibilidad de detección.
- El vídeo capturado se guarda automáticamente en el ordenador.
- Vea contenido en la Galería o cárguelo mediante la ventana para este fin con una sola pulsación.

Ajuste de la cámara Web durante una videoconferencia



1. Inicie el controlador de cámara Web cuando se encuentre en una videoconferencia.
2. Oculte su imagen de video con una foto mientras la cámara está conectada.
3. Use panorámico e inclinación para obtener el mejor ángulo.
4. Acerque o aleje la imagen para incluir/excluir el entorno.
5. Disfrute de conversaciones con un sonido nítido y sin molestos ruidos de fondo.
6. Compense la escasez de iluminación de entornos mediante RightLight.
7. Especifique las características del funcionamiento de la cámara Web.

Obtenga más aplicaciones para la cámara Web



Descargar e instalar aplicaciones adicionales para la cámara Web, como videoconferencias, edición de fotografías y videos, y otros programas de valor añadido.

Obtener ayuda



Haga clic en el icono de ayuda para acceder a un manual de usuario o ver vídeos demostrativos, y aprender a obtener el máximo de la cámara Web y el software Logitech.

Consejo: si tiene dudas sobre una función, haga clic en el icono de ayuda y nuestro manual se abrirá en el sitio pertinente.

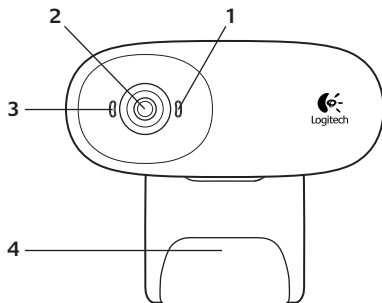

Bevat

1. Microfoon
2. Lens
3. Activiteitenlampje
4. Flexibele clip en voetstuk
5. Productdocumentatie



Dank u voor de aanschaf van een Logitech-webcam!



Gebruik deze gids om uw Logitech-webcam te installeren en te beginnen met het voeren van videogesprekken.

Ga naar de onderstaande websites wanneer u voor aanvang vragen hebt over webcams en bellen met beeld van Logitech.

<http://www.logitech.com/support>

http://www.logitech.com/webcam_howto

<http://www.logitech.com/whatisvid>

<http://www.logitech.com>

Uw webcam instellen

1

Plaats uw webcam

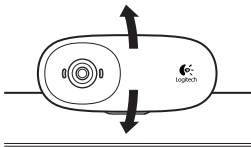
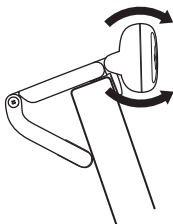

2

Installeer de software

www.logitech.com/downloads

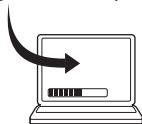

Als u uw webcamsoftware wilt downloaden of installeren, gaat u naar www.logitech.com/downloads, dubbelklikt u op Webcams en kiest uw product uit de lijst, selecteert u Softwaredownloads en volgt u de instructies op het scherm.

3

Sluit uw webcam aan wanneer u daarom gevraagd wordt

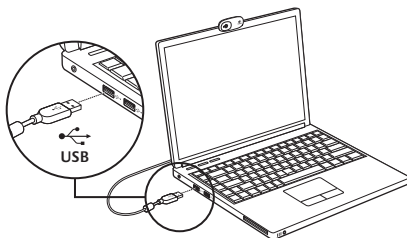

Aan de slag met bellen met beeld



Uw webcam wordt geleverd met Logitech Vid™ HD

Met Logitech Vid HD kunt u bellen met beeld via internet in slechts enkele eenvoudige stappen:

- Installeer Logitech Vid HD
- Maak een account
- Voeg een contactpersoon toe en voer een videogesprek

Meer informatie: <http://www.logitech.com/whatisvid>

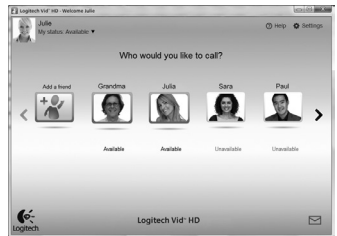

Logitech Vid HD instellen

1

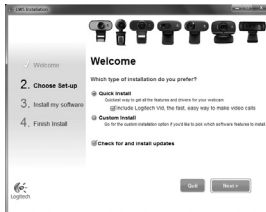

Meer informatie: http://www.logitech.com/webcam_howto

Installeer Logitech Vid HD

Het is raadzaam om zowel de Logitech-webcam als de Logitech Vid HD-software te installeren.

Tip: Wanneer u liever een ander programma voor videogesprekken gebruikt, zult u de software daarvan moeten downloaden en installeren.

2

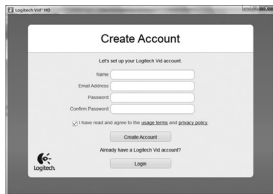

Maak een account

Volg de instructies op het scherm om uw Logitech Vid HD-account aan te maken en uw webcam in te stellen voor bellen met beeld.

Voor het voeren van videogesprekken, ongeacht de gebruikte toepassing, hebben u en de persoon met wie u belt het volgende nodig:

- Een webcam
- Een computer met speakers en een microfoon (of een headset met een microfoon; veel Logitech-webcams hebben een ingebouwde microfoon)
- Een breedbandinternetverbinding (bijvoorbeeld DSL, T1 of kabel)
- Dezelfde toepassing voor bellen met beeld (bijvoorbeeld Logitech Vid HD)
- Accounts voor bellen met beeld

3

Voeg een contactpersoon toe en voer een testgesprek



Klik op het pictogram voor het testgesprek om uw instellingen te testen.

Tip: Het pictogram voor het testgesprek staat altijd in uw contactpersonen, zodat u uw instellingen kunt testen.



Als u een contactpersoon wilt toevoegen, klikt u op het pictogram Voeg een contactpersoon toe en typt u het e-mailadres van uw vriend of vriendin in wanneer u daarom gevraagd wordt.

Klik op de foto van uw contactpersoon als deze uw uitnodiging om hem of haar te bellen, heeft geaccepteerd.

Accountinstellingen oproepen en toepassingen starten



Logitech detecteert automatisch de beste instellingen voor uw webcam en past deze toe. Als u uw profielfoto opnieuw wilt maken of instellingen wilt updaten, klikt u op het pictogram Instellingen.

Dubbelklik op de pictogrammen om uw toepassingen te starten.

1. Logitech-webcamssoftware
2. Logitech Vid HD

Tip: Het Logitech Vid HD-pictogram verschijnt alleen als u Logitech Vid HD installeert. Voor meer informatie over videogesprekken met andere software, bezoekt u:

www.logitech.com/webcam_howto



De Logitech-webcamsoftware bedienen

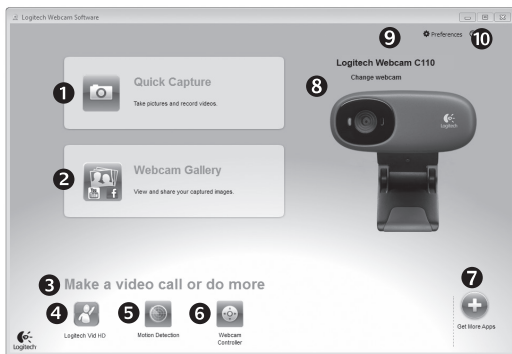

1. Foto's en video's vastleggen
2. Bekijk vastgelegde beelden en deel ze via e-mail, Facebook® en YouTube®
3. Een gemakkelijke toegang tot met de webcam verwante programma's
4. Start Logitech Vid HD (indien geïnstalleerd)
5. Leg video's vast met gebruik van bewegingsdetectie
6. Bedien uw Video Effects en uw webcam tijdens een videogesprek
7. Download extra webcamtoepassingen
8. Wissel van webcam (als u er meer dan één hebt)
9. Open de software-instellingen van de Logitech-webcam
10. Open het help-dashboard (handleidingen en instructievideo's)

Video's vastleggen en foto's maken



De galerie: bekijken en delen



Met Quick Capture kunt u gemakkelijk foto's maken of video's opnemen.

U hebt gemakkelijk toegang tot de functietoetsen en instellingen van uw webcam en geeft uw foto's en opnamen een persoonlijk tintje met Video Effects.

1. Voorbeeldvenster
2. Modus voor vastleggen: foto/video
3. De knop Vastleggen
4. Functietoetsen van de webcam
5. Video Effects en Fun Filters (voor webcams die deze functie ondersteunen)
6. Fotominiaturen
7. Videominiaturen
8. Klik op een miniatuur om de galerie te openen

Wanneer u op een miniatuur klikt in de galerie (1) wordt de video of de foto geopend in het controlevenster (2).

- Voeg een video- of fotobestand toe aan een e-mail (3)
- Bewerk een foto of koppel video's (4)
- Upload een foto of video naar Facebook (5)
- Een video uploaden naar Twitter (6)
- Upload een video naar YouTube (7)

U kunt ook een afbeelding uit de galerie naar een van de programmapictogrammen slepen en neerzetten (onderdelen 3-7) om te bewerken, bij te voegen of te uploaden.

Bewegingsdetectie gebruiken



- Stel uw webcam in zodat deze gaat opnemen als hij een beweging waarneemt.
- Pas opnameduur en gevoeligheid van bewegingsdetectie aan.
- Video-opnamen worden automatisch opgeslagen op uw computer.
- Bekijk inhoud in de galerie of upload die met één druk op het uploadvenster.

Uw webcam afstellen tijdens een videogesprek



1. Start de webcamcontroller tijdens een videogesprek.
2. Verberg uw videoafbeelding met een foto terwijl uw webcam aangesloten blijft.
3. Gebruik pannen en kantelen om de beste hoek te vinden.
4. Zoom in of uit om uw omgeving op te nemen/uit te sluiten.
5. Geniet van heldere gesprekken zonder vervelende achtergrondruis.
6. Gebruik RightLight om omgevingen met slechte verlichting te corrigeren.
7. Geef de werkingseigenschappen van uw webcam op.

Extra webcamtoepassingen



Download en installeer extra toepassingen voor uw webcam, zoals bellen met beeld, foto- en videobewerking en andere programma's met meerwaarde.

Hulp vragen

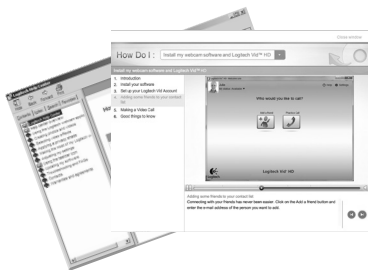

Klik op het hulppictogram om een volledige handleiding op te roepen, of bekijk instructievideo's die laten zien hoe u uw Logitech-webcamssoftware optimaal kunt benutten.

Tip: Twijfelt u over een bepaalde functie, klik dan op het hulppictogram en de handleiding wordt op de juiste plaats geopend.

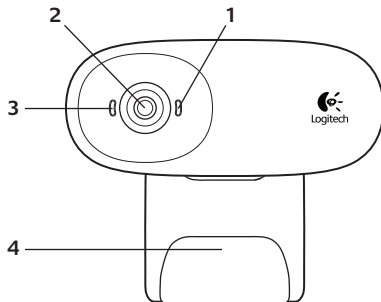

Caratteristiche

1. Microfono
2. Obiettivo
3. Spia di funzionamento
4. Supporto/clip flessibile
5. Documentazione del prodotto



Grazie per avere acquistato una webcam Logitech.



Utilizzare questa guida per configurare la webcam Logitech ed iniziare ad eseguire chiamate video.

Per eventuali domande prima di iniziare, visitare i siti Web elencati di seguito: contengono ulteriori informazioni sulle webcam Logitech e sulle chiamate video.

<http://www.logitech.com/support>

http://www.logitech.com/webcam_howto

<http://www.logitech.com/whatisvid>

<http://www.logitech.com>

Impostazione della webcam

1

Posizionare la webcam

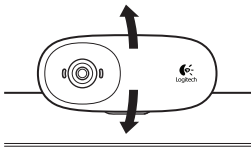
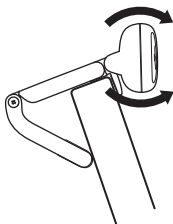

2**Installare il software**

www.logitech.com/downloads

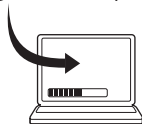

Per scaricare e installare il software della webcam, visitare www.logitech.com/downloads, fare doppio clic su Webcam, scegliere il prodotto utilizzato dall'elenco, selezionare Scaricamento software e seguire le istruzioni visualizzate.

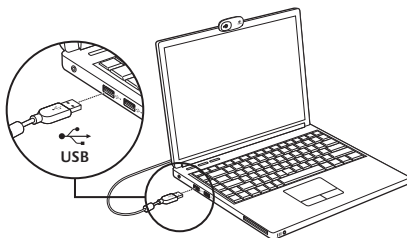
3**Quando viene richiesto, collegare la webcam**

Introduzione alle chiamate video



La webcam viene fornita con il software Logitech Vid™ HD

Con Logitech Vid HD, la chiamata video in tempo reale in Internet richiede solo pochi passaggi:

- Installare Logitech Vid HD
- Creare un account
- Aggiungere un amico o eseguire una chiamata video

Ulteriori informazioni: <http://www.logitech.com/whatisvid>

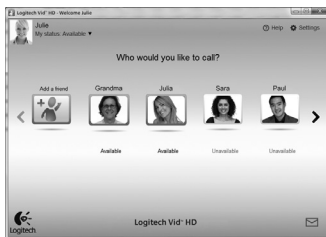

Impostazione di Logitech Vid HD

1

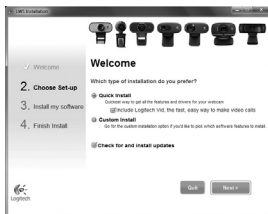

Installare Logitech Vid HD

Si consiglia di installare sia il software Logitech Webcam, sia il software Logitech Vid HD.

Suggerimento: Se si preferisce un'altra installazione di videochiamata, è necessario scaricare e installare un software di terze parti.

Ulteriori informazioni: http://www.logitech.com/webcam_howto

2

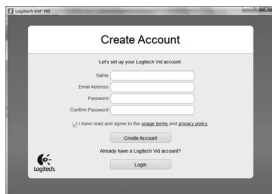

Creare un account

Seguire le istruzioni visualizzate sullo schermo per creare l'account Logitech Vid HD e configurare la webcam per le chiamate video.

Per eseguire chiamate video con qualsiasi applicazione, i due interlocutori devono avere:

- Una webcam
- Un computer con altoparlanti e un microfono (o una cuffia con microfono; molte webcam Logitech hanno un microfono integrato)
- Una connessione Internet a banda larga (per esempio, DSL, T1 o modem via cavo)
- La stessa applicazione per chiamate video (ad es. Logitech Vid HD)
- Account di chiamata video

3

Aggiungere un amico o eseguire una chiamata di prova



Fare clic sul pulsante della chiamata di prova per verificare le impostazioni correnti.

Suggerimento: Il pulsante della chiamata di prova, che consente di verificare le impostazioni correnti, è sempre disponibile nell'elenco dei contatti.



Per aggiungere un amico, fare clic sul pulsante corrispondente e, quando richiesto, specificarne l'indirizzo di posta elettronica.

Una volta accettata la richiesta di amicizia, sarà possibile effettuare chiamate video.

Accesso alle impostazioni dell'account e avvio delle applicazioni



Le impostazioni migliori per la webcam vengono rilevate e selezionate automaticamente. Per sostituire la fotografia del profilo o aggiornare qualsiasi impostazione, fare clic sull'icona delle impostazioni .

Per avviare le applicazioni, fare doppio clic sulle icone corrispondenti.

1. Logitech Webcam Software
2. Logitech Vid HD

Suggerimento: L'icona del software Logitech Vid HD è disponibile solo se si sceglie di installare Logitech Vid HD. Per ulteriori informazioni sui software per chiamate video di terze parti, visitare il sito Web:

www.logitech.com/webcam_howto



Spostamento all'interno di Logitech Webcam Software

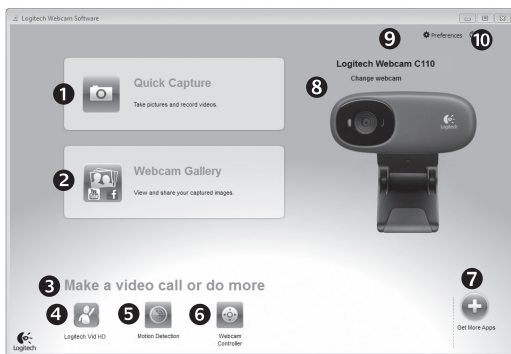

1. Acquisizione di immagini e video
2. Visualizzazione delle immagini acquisite e loro condivisione tramite e-mail, Facebook® o YouTube®
3. Un'area per l'accesso facile alle applicazioni correlate alla webcam installata
4. Avvio di Logitech Vid HD (se installato)
5. Acquisizione di video attivata dal movimento rilevato
6. Controllo degli effetti video e della webcam durante una chiamata video
7. Download di altre applicazioni per webcam
8. Passaggio ad un'altra webcam (quando se ne ha più di una)
9. Apertura delle impostazioni di Logitech Webcam Software
10. Apertura del Centro assistenza Logitech (manuali e video di procedure)

Acquisizione di video e scatto di fotografie



Possibilità di scattare foto o registrare video con facilità grazie a Quick Capture.

Facilità di accesso ai controlli e alle impostazioni della webcam oltre che agli effetti video, per personalizzare immagini e filmati.

1. Finestra di anteprima
2. Modalità di acquisizione: foto/video
3. Pulsante di acquisizione
4. Controlli della webcam
5. Effetti video e filtri deformanti (per le webcam che supportano questa funzionalità)
6. Miniature foto
7. Miniature video
8. Clic su una miniatura per accedere alla galleria

Galleria filmati: visualizzazione e condivisione



Facendo clic sulla miniatura di un'immagine nella galleria (1) il video o la foto vengono aperti nella finestra di anteprima (2).

- Come allegare fotografie o video a messaggi di posta elettronica (3)
- Modifica di foto o di video (4)
- Caricamento di un'immagine o di un video in Facebook (5)
- Caricamento di un video in Twitter (6)
- Caricamento di un video in YouTube (7)

È anche possibile trascinare e rilasciare un'immagine di galleria su uno dei tasti funzione (elementi 3-7) per avviare un'applicazione di modifica, per allegare un oggetto o per caricarlo).

Utilizzo del rilevamento dei movimenti



- Configurare la webcam per la registrazione di video quando rileva movimenti.
- Regolazione della durata del video acquisito e della sensibilità di rilevamento.
- Il video acquisito viene automaticamente salvato nel computer.
- Visualizzazione di contenuti nella galleria o loro caricamento utilizzando la finestra di caricamento immediato.

Regolazione ottimale della webcam durante una chiamata video

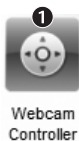

1. Avvio del controller della webcam durante una chiamata video.
2. Possibilità di nascondere la propria immagine in video con una foto mentre la webcam è connessa.
3. Utilizzo della panoramica e dell'inclinazione per ottenere la migliore inquadratura.
4. Zoom avanti o indietro per includere o escludere l'ambiente circostante.
5. Conversazioni chiare e prive di fastidiosi rumori di fondo.
6. Correzione delle condizioni di scarsa illuminazione con RightLight.
7. Impostazione delle caratteristiche di funzionamento della webcam.

Altre applicazioni per la webcam



È possibile scaricare ed installare altre applicazioni per la webcam, come programmi per la chiamata video, l'editing di foto e video e altri programmi a valore aggiunto.

Assistenza



Fare clic sull'icona ? per accedere a un manuale completo dell'utente o per vedere video di procedure che mostrano come ottimizzare l'uso del software e della webcam Logitech.

Suggerimento: Per informazioni sulle funzionalità, fare clic sull'icona ? e il manuale visualizzerà l'argomento in questione.

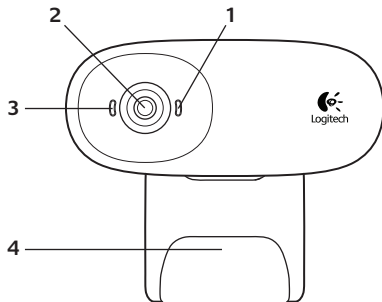

Funktioner

1. Mikrofon
2. Objektiv
3. Sändningslampa
4. Justerbar stativklämma
5. Produktdokumentation



Tack för att du har valt en webbkamera från Logitech.



Använd den här guiden för att konfigurera din Logitech-webbkamera och komma igång med videosamtal.

Om du har några frågor innan du startar kan du besöka webbplatserna här nedan och få mer information om Logitech-webbkameror och videosamtal.

<http://www.logitech.com/support>

http://www.logitech.com/webcam_howto

<http://www.logitech.com/whatisvid>

<http://www.logitech.com>

Konfigurera webbkameran

1

Placera webbkameran

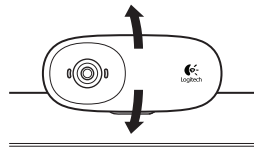
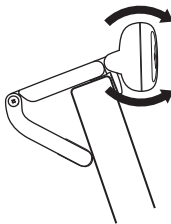

2

Installera programvaran

www.logitech.com/downloads

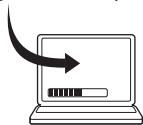

Ladda ned och installera webbkamerans programvara på www.logitech.com/downloads: dubbelklicka på Webbkameror, välj rätt kamera i listan, klicka på länken under Nedladdningsbara program och följ anvisningarna på skärmen.

3

Anslut webbkameran när du uppmanas till det

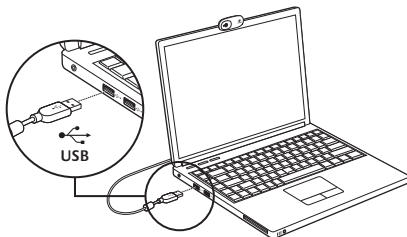

Komma igång med videosamtal



Logitech Vid™ HD medföljer webbkameran

Med Logitech Vid HD kan du ringa videosamtal via Internet med några få enkla steg:

- Installera Logitech Vid HD
- Skapa ett konto
- Lägg till en vän och ring ett videosamtal



Mer information: <http://www.logitech.com/whatisvid>

Konfigurera Logitech Vid HD

1

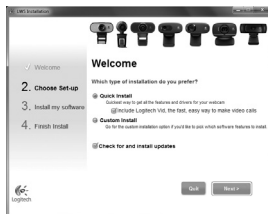

Installera Logitech Vid HD

Du rekommenderas att installera programvaran för både Logitech-webbkameran och Logitech Vid HD.

Tips! Om du föredrar att använda ett annat program för videosamtal måste du ladda ner och installera programvara från tredje part.

Mer information: http://www.logitech.com/webcam_howto

2

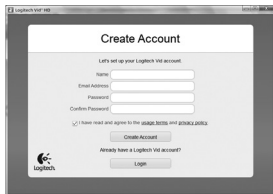

Skapa ett konto

Följ anvisningarna på skärmen för att skapa ett Logitech® Vid-konto och konfigurera webbkameran för videosamtal.

Vilket program du än använder för videosamtal så måste både du och den person du ringer till ha följande utrustning:

- En webbkamera
- En dator med högtalare och mikrofon (eller ett headset med mikrofon; många Logitech-webbkameror har en inbyggd mikrofon)
- En bredbandsanslutning till Internet (exempelvis via DSL, T1 eller kabelmodem)
- Samma program för videosamtal (exempelvis Logitech Vid HD)
- Videosamtalskonton

3



Lägg till en vän och ring ett testsamtal



Testa inställningarna genom att klicka på testsamtalsrutan.

Tips! Testsamtalsrutan är alltid tillgänglig i din kontaktlista så att du kan testa inställningarna.



Lägg till en vän genom att klicka på rutan Lägg till en vän och ange dennes e-postadress.

När din vän har accepterat inbjudan klickar du på dennes bild om du vill ringa upp vederbörande.

Komma åt kontoinställningar och starta program

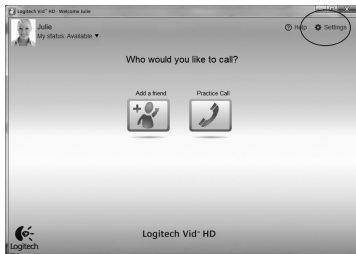

Logitech ställer in webbkameran automatiskt. Klicka på ikonen Inställningar om du vill ta en ny profilbild eller uppdatera inställningarna.

Dubbeltklicka på ikonen för att starta programmen.

1. Programvara för Logitech-webbkameran
2. Logitech Vid HD

Tips! Logitech Vid HD-ikonen visas endast om du har installerat Logitech Vid HD. Du kan läsa mer om videosamtal via tredje part här:

www.logitech.com/webcam_howto



Navigera i Logitech-webbkamerans programvara

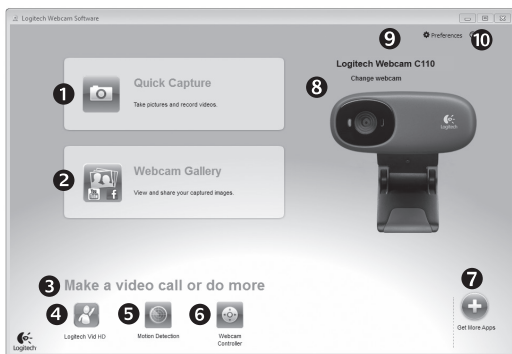

1. Ta bilder och spela in video
2. Visa tagna bilder och dela via e-post, Facebook® eller YouTube®
3. Ett område där du får enkel åtkomst till dina installerade webbkamerarelaterade program
4. Starta Logitech Vid HD (om det är installerat)
5. Spela in videofiler som startar när en rörelse upptäcks
6. Kontrollera videoeffekter och webbkameran under ett videosamtal
7. Ladda ner ytterligare program för webbkameror
8. Byta webbkamera (om du har mer än en)
9. Öppna programinställningar för Logitech-webbkameran
10. Öppna hjälppanelen (bruksanvisningar och instruktionsfilmer)

Spela in video och ta bilder



Med Quick Capture kan du enkelt ta bilder och spela in videofiler.

Du har enkel åtkomst till webbkamerans reglage och inställningar samt till videoeffekter som du kan använda för att sätta personlig prägel på dina bilder och inspelningar.

1. Förhandsgranskningsfönster
2. Bildinspelningssläge: foto/video
3. Bildinspelningsknapp
4. Webbkamerans reglage
5. Videoeffekter och roliga filter (för webbkameror som stöder den här funktionen)
6. Bildminiatyrer
7. Videominiatyrer
8. Gå in i ett galleri genom att klicka på en miniatyr

Galleriet: visa och dela



När du klickar på en bildminiatyr i galleriet (1) öppnas videofilen eller fotot i granskningsfönstret (2).

- Bifoga ett videoklipp eller en bild till ett e-postmeddelande (3)
- Redigera ett foto eller sammanfoga videofiler (4)
- Överföra en bild eller ett videoklipp till Facebook (5)
- Överföra ett videoklipp till Twitter (6)
- Överföra ett videoklipp till YouTube (7)

Du kan också dra och släppa en galleribild på någon av funktionsrutorna (punkt 3-7) för att starta ett redigeringsprogram eller bifoga eller överföra en fil.

Använd rörelseavkänning



- Konfigurera webbkameran att spela in video när den upptäcker rörelser.
- Justera längden på videoinspelningen och känsligheten för rörelser.
- Inspelade videofiler sparas automatiskt i din dator.
- Visa innehållet i galleriet eller överför det med en knapptryckning i fönstret för överföring av filer.

Finjustera webbkameran under ett videosamtal



1. Aktivera webbkamerans reglage under ett videosamtal
2. Dölj videobilden med ett foto fast webbkameran fortfarande är ansluten
3. Panorera och vrid tills du hittar den bästa vinkeln
4. Zooma in och ut beroende på om du vill att bakgrunden ska synas eller inte
5. Prata med kristallklart ljud utan störande bakgrundsbrus
6. Lys upp miljör där ljusförhållandena är dåliga med RightLight
7. Ange webbkamerans driftsegenskaper

Hämta fler program till webbkameran



Ladda ner och installera tillägsprogram för webbkameran, t.ex för videosamtal, foto och videoredigering, och andra värdefulla program.

Hjälp

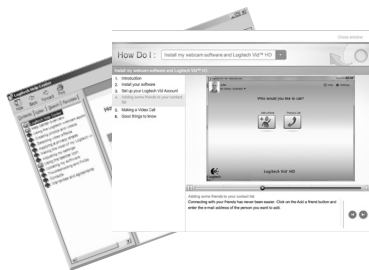

Klicka på hjälpikonen för att öppna bruksanvisningen, eller för att se videofilmer som visar hur du kan få ut det mesta möjliga av programvaran för Logitechs webbkamera.

Tips! Om du är osäker på någon funktion kan du öppna funktionens bruksanvisning genom att klicka på hjälpikonen.

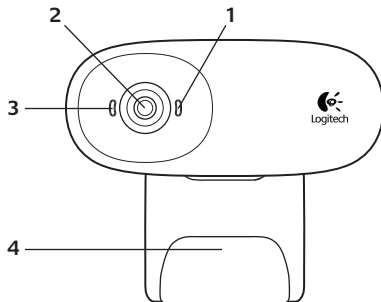

Specifikationer

1. Mikrofon
2. Objektiv
3. Statusindikator
4. Justerbar klips/fod
5. Vejledning



Tak fordi du købte et webkamera fra Logitech.



Du kan bruge denne vejledning til at konfigurere dit Logitech-webkamera og komme i gang med at føre videosamtaler.

Hvis du har spørgsmål før du begynder, kan du kigge på de websteder der er angivet nedenfor, hvor der er flere oplysninger om Logitechs webkameraer og videosamtaler.

<http://www.logitech.com/support>

http://www.logitech.com/webcam_howto

<http://www.logitech.com/whatisvid>

<http://www.logitech.com>

Konfiguration af webkameraet

1

Placer webkameraet

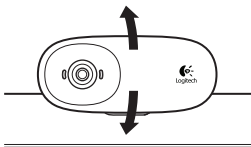
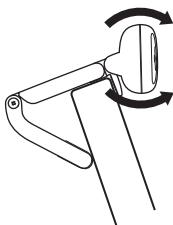

2**Installer softwaren**

www.logitech.com/downloads

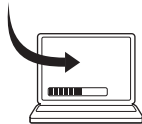

Du kan hente og installere softwaren ved at gå ind på www.logitech.com/downloads, dobbeltklikke på Webkameraer, vælge dit kamera på listen, vælge Download af software og følge anvisningerne på skærmen.

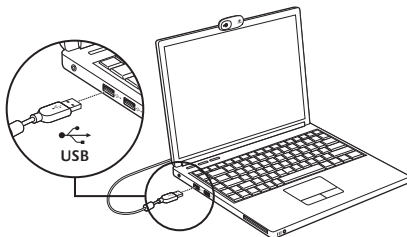
3**Tilslut webkameraet når du bliver bedt om det**

Kom godt i gang med at føre videosamtaler



Logitech Vid™ HD følger med webkameraet

Du skal blot gøre et par enkelte ting for at komme i gang med at ringe via internettet med Logitech Vid HD:

- Installer Logitech Vid HD
- Opret en konto
- Tilføj en ven, og foretag et videoopkald

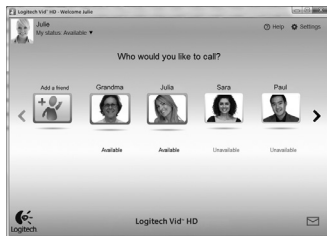

Få mere at vide: <http://www.logitech.com/whatisvid>

Konfiguration af Logitech Vid HD

1

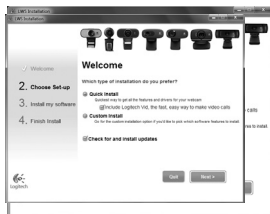

Installer Logitech Vid HD

Vi anbefaler at du installerer både softwaren til Logitech-webkameraet og Logitech Vid HD.

Tip: Hvis du foretrækker at bruge et andet program til videoopkald, skal du selv hente det på nettet og installere det.

Få mere at vide: http://www.logitech.com/webcam_howto

2

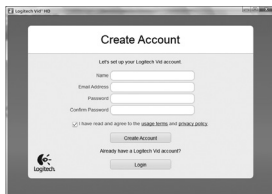

Opret en konto

Du opretter en konto til Logitech Vid HD og konfigurerer webkameraet ved at følge anvisningerne på skærmen.

Hvis du vil foretage videoopkald, skal både du og den du ringer til, have følgende (uanset hvilket program du bruger):

- Et webkamera
- En bredbåndsoptkobling (fx DSL, T1 eller et kabelmodem)
- En computer med højtalere og en mikrofon (eller et headset (dvs. hovedtelefoner med mikrofon); mange af Logitechs webkameraer har en indbygget mikrofon)
- Det samme program til videosamtaler (fx Logitech Vid HD)
- Hver sin konto til videosamtaler

3



Tilføj en ven, eller foretag et testopkald



Du kan teste indstillingerne ved at klikke på ikonet til testopkald.

Tip: Ikonet til at foretage testopkald vises altid i adressebogen, så du kan altid teste indstillingerne.



Hvis du vil tilføje en ven, skal du klikke på ikonet Tilføj en ven og indtaste dennes e-mail-adresse når du bliver bedt om det.

Når din ven har accepteret invitationen, skal du bare klikke på billedet af vedkommende for at ringe op.

Kontoindstillinger og start af programmer



De bedste indstillinger til webkameraet bliver beregnet automatisk. Hvis du vil tage et andet billede til din profil eller opdatere nogen af indstillingerne, skal du klikke på ikonet Indstillinger.

Dobbeltklik på et af ikonerne for at starte programmet.

1. Logitech Webkameran software
2. Logitech Vid HD

Tip: Logitech Vid HD-ikonet vises kun hvis du valgte at installere Logitech Vid HD. Du kan læse mere om andre programmer til videoopkald på:

www.logitech.com/webcam_howto



Navigation i Logitechs webkameraprogram

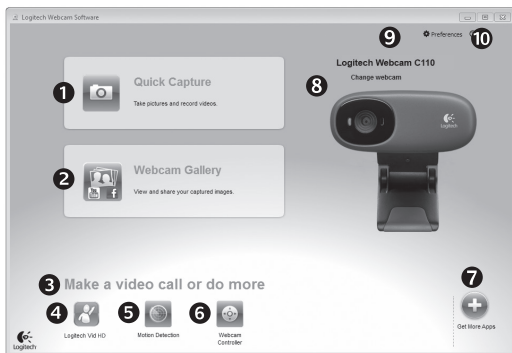

1. Tag billeder, og optag videoklip
2. Du kan se de billeder du tager, og sende dem med e-mail eller overføre dem til Facebook® eller YouTube®
3. Her er der let adgang til de programmer du kan bruge sammen med webkameraet
4. Bruges til at starte Logitech Vid HD (hvis det er installeret)
5. Bruges til at optage videoklip når der registreres en bevægelse
6. Kontrolfunktioner til videoeffekter og webkameraet under en videosamtale
7. Bruges til at hente flere programmer til webkameraet på nettet
8. Bruges til at skifte webkamera (hvis du har mere end ét)
9. Bruges til at åbne panelet med indstillinger til Logitech-webkameraprogrammet
10. Bruges til at åbne hjælpen (vejledninger og videoer med anvisninger)

Om at tage billeder og optage videoklip



Du kan let tage billeder og optage videoklip. Der er nem adgang til videokameraets kontrolfunktioner, indstillinger og videoeffekter som du kan bruge til at gøre dine billeder og optagelser mere personlige.

1. Vindue med billedet
2. Optagefunktion: foto/video
3. Udløserknop
4. Kontrolknapper til webkameraet
5. Videoeffekter og sjove filtre (til webkameraer der understøtter det)
6. Miniaturer af billeder
7. Miniaturer af videoklip
8. Klik på en miniature for at åbne galleriet

Galleriet: om at se og dele



Når du klikker på en miniature i galleriet (1), åbnes videoklipet eller billedet i vinduet (2).

- Du kan sende en billed- eller videofil med e-mail (3)
- Du kan redigere et billede eller splejse videoklip (4)
- Du kan overføre et billede eller et videoklip til Facebook (5)
- Overfør et videoklip til Twitter (6)
- Overfør et videoklip til YouTube (7)

Du kan også trække et billede fra galleriet over på et af funktionsikonerne (nummer 3-7) og derved åbne et redigeringsprogram, sende billedet/klippet med en e-mail eller overføre det til Facebook m.v.

Brug af overvågningsfunktionen



- Du kan indstille webkameraet til at optage et videoklip når der registreres bevægelse.
- Du kan angive hvor langt klippet skal være og indstille sensorens følsomhed.
- Videoklipet bliver automatisk gemt på computeren.
- Du kan se optagelserne i galleriet og sende dem med et enkelt klik.

Finjustering af webkameraet under en videosamtale



1. Åbner kontrolpanelet til webkameraet under en videosamtale.
2. Skjuler videobilledet og viser et foto, mens webkameraet forbliver tilsluttet.
3. Bruges til at dreje og vippe kameraet indtil du får den helt rigtige vinkel.
4. Zoomfunktion
5. Sikrer at du får krystallklare samtaler uden irriterende baggrundstøj.
6. Korrigerer billedet vha. RightLight hvis lyset er dårligt.
7. Få adgang til avancerede indstillinger for webkameraet.

Hent flere programmer til webkameraet



Du kan hente flere programmer som kan bruges sammen med webkameraet, bl.a. til videosamtaler, billed- og videoeditering m.m.

Sådan får du hjælp

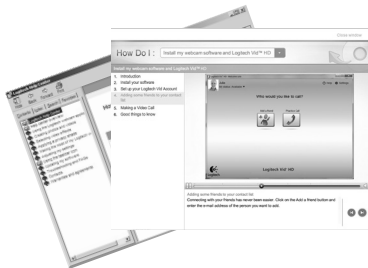

Hvis du klikker på ikonet for hjælpen får du adgang til hele brugervejledningen, og du kan se en video om hvordan du får mest muligt ud af dit Logitech-webkamera og den tilhørende software.

Tip: Hvis du ikke er helt sikker på hvad en funktion bruges til, kan du også klikke på hjælp-ikonet – så åbnes det relevante afsnit i brugervejledningen.

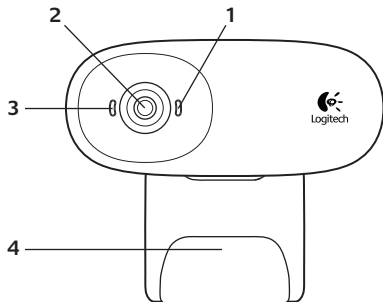

Funksjoner

1. Mikrofon
2. Objektiv
3. Statuslampe
4. Bøyelig feste/fot
5. Produktdokumentasjon



Takk for at du valgte et webkamera fra Logitech!



I denne veiledningen kan du lese om hvordan du setter opp Logitech-webkameraet og holder videosamtaler.

Dersom du lurer på noe før du setter i gang, kan du besøke et av webområdene som er nevnt nedenfor. Her kan du lese mer om webkameraer fra Logitech og videosamtaler.

<http://www.logitech.com/support>

http://www.logitech.com/webcam_howto

<http://www.logitech.com/whatisvid>

<http://www.logitech.com>

Konfigurere webkameraet

1

Plassere webkameraet

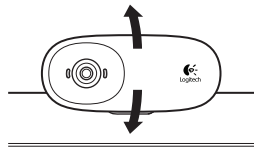
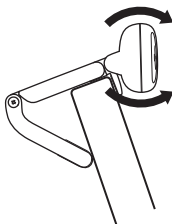

2

Installere programvaren

www.logitech.com/downloads

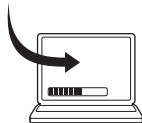

Du laster ned og installerer webkamera-programmet fra www.logitech.com/downloads. Klikk på Webkameraer, velg produktet i listen, velg Nedlastbare filer og følg deretter instruksjonene på skjermen.

3

Kople til webkameraet når du blir bedt om det

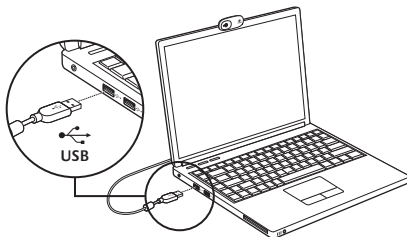

Komme i gang med videosamtaler



Logitech Vid™ HD følger med webkameraet

Med Logitech Vid HD kan du holde videosamtaler via Internett på én, to, tre:

- Installer Logitech Vid HD
- Opprett en konto
- Legg til en venn og start en videosamtale

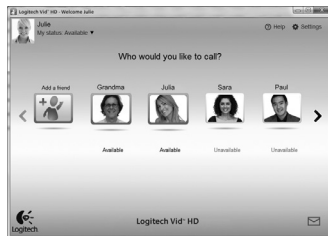

Vil du vite mer? <http://www.logitech.com/whatisvid>

Konfigurere Logitech Vid HD

1

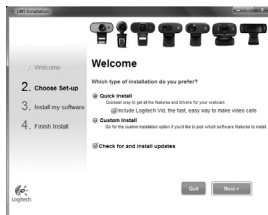

Installer Logitech Vid HD

Vi anbefaler at du installerer både webkameraet og Logitech Vid HD-programmet.

Tips: Hvis du heller vil bruke et annet program for videosamtaler, må du laste ned og installere tredjeparts programvare.

Vil du vite mer? http://www.logitech.com/webcam_howto

2

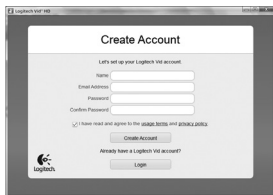

Opprett en konto

Følg instruksjonene på skjermen for å opprette en Logitech Vid HD-konto og konfigurere webkameraet for videosamtaler.

Både du og personen du ringer til, må ha følgende for å kunne holde en videosamtale (uansett hvilket program du bruker):

- Et webkamera
- En datamaskin med høyttalere og mikrofon, eller et headset med mikrofon (mange Logitech-webkameraer har innebygd mikrofon)
- Bredbåndstilkopling til Internett (f.eks. DSL, T1 eller kabel)
- Samme videosamtaleprogram (f.eks. Logitech Vid HD)
- Kontoer for videosamtaler

3



Legge til en venn og foreta et testanrop



Du klikker på ruten for testanrop for å prøve innstillingene dine.

Tips: Ruten for testanrop er alltid tilgjengelig på kontaktlisten, hvis du har behov for å kontrollere innstillingene dine.



Hvis du vil legge til en venn, klikker du på ruten Legg til en venn og angir kontaktens e-postadresse når du blir bedt om det.

Når kontakten har godtatt invitasjonen, er det bare å klikke på bildet av personen for å ringe.

Se kontoinnstillingene og starte programmer

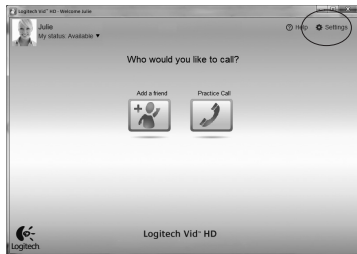

Logitech registrerer og angir automatisk de optimale innstillingene for webkameraet. Hvis du vil ta et nytt profilbilde eller oppdatere noen av innstillingene, klikker du på ikonet for innstillinger.

Dobbelklikk på ikonene for å starte programmene.

1. Programvare for webkameraer fra Logitech
2. Logitech Vid HD

Tips: Du vil kun se Logitech Vid HD-ikonet dersom du har installert Logitech Vid HD. Hvis du vil vite mer om videosamtaler via tredjeparter, kan du besøke www.logitech.com/webcam_howto



Navigere i programvaren for webkameraer fra Logitech

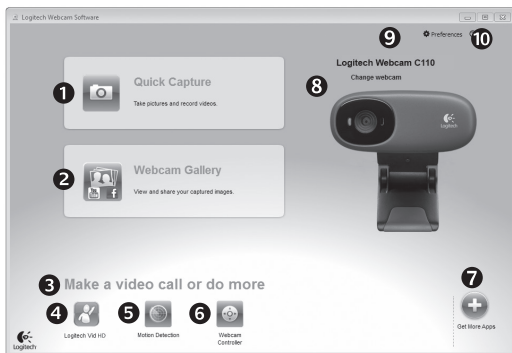

1. Ta bilder og ta opp video
2. Vis bilder og del via e-post, Facebook® eller YouTube®
3. Gir enkel tilgang til webkamerarelaterte programmer på datamaskinen
4. Start Logitech Vid HD (hvis det er installert)
5. Start videoopptak med bevegelsesregistrering
6. Kontroller videoeffekter og webkameraet mens du snakker
7. Last ned webkamera-programmer
8. Bytt webkamera (hvis du har mer enn ett)
9. Åpne innstillingene for webkameraprogrammet fra Logitech
10. Åpne hjelpepanelet (brukerhåndbøker og veiledningsvideoer)

Ta opp video og ta fotografier



Med Quick Capture kan du enkelt ta bilder og ta opp video.

Du har enkel tilgang til webkamerakontrollene og -innstillingene, og du kan også bruke videoeffekter til å gi bilder og opptak særpreg.

1. Forhåndsvisningsvindu
2. Opptaksmodus: bilde/video
3. Utløserknapp
4. Webkamerakontroller
5. Videoeffekter og filtre (for webkameraer som støtter denne funksjonen)
6. Miniaturbilder
7. Miniaturbilder for video
8. Klikk på et miniatyrbilde for å åpne galleriet

Galleriet: vise og dele



Du åpner en video eller et bilde i visningsvinduet (2) ved å klikke på et miniatyrbilde i galleriet (1).

- Legg en video- eller bildefil ved en e-post (3)
- Rediger et bilde eller slå sammen videoer (4)
- Last opp et bilde eller en video til Facebook (5)
- Last opp en video til Twitter (6)
- Last opp en video til YouTube (7)

Du kan også dra og slippe et av bildene i galleriet på en av funksjonsrutene (element 3-7) for å starte et redigeringsprogram, opprette et vedlegg eller laste den opp.

Bruke bevegelsesregistrering



- Velg at webkameraet skal starte videoopptak når det registrerer bevegelse.
- Juster lengden på videoopptak og hvor følsom bevegelsesregistreringen skal være.
- Videoopptak lagres automatisk på datamaskinen.
- Vis innhold i galleriet, eller last det opp ved hjelp av hurtigopplastingsvinduet.

Finjuster webkamerainstillingene mens du prater



1. Start webkamerakontrollene mens du snakker.
2. Skjul videoen bak et bilde, men behold tilkoplingen til webkameraet.
3. Panorer og vipp kameraet for å finne best mulig vinkel.
4. Zoom inn eller ut for å få med eller utelate omgivelsene dine.
5. Du får krystallklar samtalelyd uten irriterende bakgrunnsstøy.
6. RightLight-teknologien korrigerer dårlige lysforhold.
7. Angi innstillinger for bruk av webkameraet.

Skaff deg flere programmer til bruk med webkameraet



Du kan laste ned og installere flere programmer til webkameraet, bl.a. for videosamtaler, redigering av bilde og video samt andre spennende programmer.

Få hjelp



Du klikker på hjelpeikonet for å åpne den fullstendige brukerhåndboken. Du kan også se videoer som viser deg hvordan du får mest mulig ut av programvaren og Logitech-webkameraet.

Tips: Hvis du er usikker på en funksjon, kan du klikke på hjelpeikonet. Da åpnes brukerhåndboken på riktig sted.

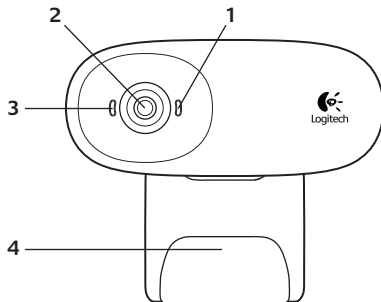

Ominaisuudet

1. Mikrofoni
2. Objektivi
3. Toiminnon merkkivalo
4. Joustava pidike/jalusta
5. Tuotteen dokumentaatio



Kiitos Logitechin web-kameran ostosta



Tämän oppaan avulla voit määrittää web-kameran asetukset ja aloittaa videopuheluiden soittamisen.

Jos sinulla on kysymyksiä, voit katsoa näiltä sivustoilta lisätietoa Logitechin web-kameroista ja videopuheluista, ennen kuin aloitat.

<http://www.logitech.com/support>

http://www.logitech.com/webcam_howto

<http://www.logitech.com/whatisvid>

<http://www.logitech.com>

Web-kameran käyttöönotto

1

Laita web-kamera sopivaan paikkaan

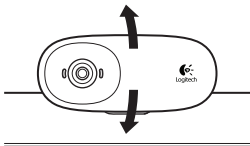
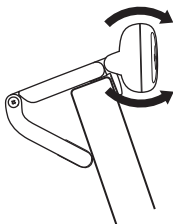

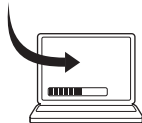
2**Asenna ohjelmisto.****www.logitech.com/downloads**

Lataa web-kameraohjelmisto asentamista varten osoitteesta www.logitech.com/downloads. Kaksoisnapsauta linkkiä Webcams, valitse luettelosta tuotteesi, valitse Software Downloads ja seuraa näyttöön tulevia ohjeita.

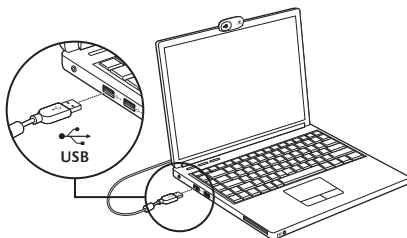
3**Liitä web-kamera, kun ohjelma kehottaa siihen.**

Videopuheluiden aloittaminen



Web-kameran mukana tulee Logitech Vid™ HD

Logitech Vid HD -ohjelmiston avulla suorien videopuheluiden soittaminen internetissä on helppoa:

- Asenna Logitech Vid HD
- Luo tili
- Lisää ystävä ja soita hänelle

Lisätietoja: <http://www.logitech.com/whatisvid>

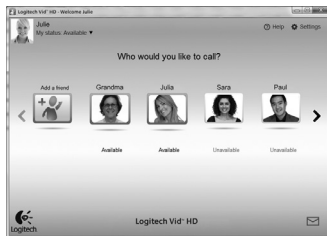

Logitech Vid HD -ohjelmiston käyttöönotto

1

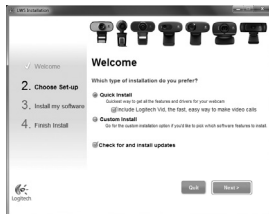

Lisätietoja: http://www.logitech.com/webcam_howto

Asenna Logitech Vid HD

Kannattaa asentaa sekä Logitech Webcam-että Logitech Vid HD -ohjelmisto.

Vinkki: Jos halutaan käyttää jotain muuta videopuhelusovellusta, täytyy ladata ja asentaa jonkin muun valmistajan ohjelmisto.

2

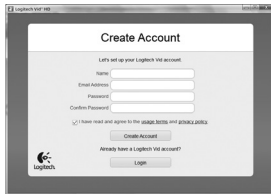

Luo tili

Luo Logitech Vid HD -tili näytössä näkyvien ohjeiden mukaisesti ja määritä web-kamera videopuheluita varten.

Jotta videopuheluita voidaan soittaa – mitä tahansa sovellusta siihen sitten käytetäänkin – kummallakin puheluun osallistuvalla pitää olla:

- Web-kamera
- Tietokone sekä kaiuttimet ja mikrofoni tai kuulokemikrofoni (useissa Logitechin web-kameroissa on sisäänrakennettuna mikrofoni)
- Laajakaistayhteys (esim. DSL, T1 tai kaapeli)
- Sama videopuhelusovellus (esim. Logitech Vid HD)
- Videopuhelutili

3



Lisää ystävä tai soita harjoituspuhelu



Testaa asetukset napsauttamalla Harjoituspuhelu-ruutua.

Vinkki: Harjoituspuhelu-ruutu löytyy aina yhteystietoluettelosta.



Jos haluat lisätä ystävän, napsauta Lisää ystävä -ruutua ja anna kysyttäessä hänen sähköpostiosoitteensa.

Kun ystäväsi on hyväksynyt kutsun, voit soittaa hänelle napsauttamalla hänen kuvaansa.

Tilin asetukset ja sovellusten käynnistäminen



Web-kameran optimaaliset asetukset tunnustetaan ja määritetään automaattisesti. Jos haluat ottaa uuden profiilikuvan tai tehdä muutoksia asetuksiin, napsauta Asetukset-kuvaketta.

Käynnistä sovellukset kaksoinapsauttamalla kuvakkeita.

1. Logitech Webcam -ohjelmisto
2. Logitech Vid HD

Vinkki: Logitech Vid HD -kuvake tulee näkyviin vain, jos Logitech Vid on asennettu. Lisätietoa muiden valmistajien videopuhelutuotteista:

www.logitech.com/webcam_howto



Logitech Webcam -ohjelmisto

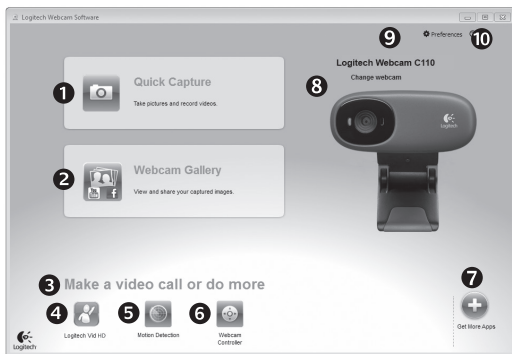

1. Valokuvien ja videoiden sieppaus
2. Siepattujen kuvien katseleminen ja jakaminen sähköpostin, Facebookin® tai YouTubeen® välityksellä
3. Alue josta asennettuun web-kameraan liittyviä sovelluksia voidaan helposti käyttää
4. Logitech Vidin käynnistys (jos asennettuna)
5. Liikkeen tunnistimen laukaisema videoiden sieppaus
6. Videotehosteiden ja web-kameran hallinta videopuheluiden aikana
7. Muiden web-kamerasovellusten lataaminen
8. Web-kameran vaihtaminen (jos käytössä on useampi kuin yksi)
9. Logitech Webcam -ohjelmiston asetusten avaaminen
10. Ohjeen avaaminen (sisältää käyttöohjeita ja havainnollistavia videoita)

Videon sieppaus ja kuvien otto



Quick Capture -toiminnon avulla voidaan ottaa kuvia ja tallentaa videota helposti. Ohjelman avulla voi säätää web-kameran toimintoja ja asetuksia sekä lisätä kuviin ja videotallenteisiin elävöittäviä tehosteita.

1. Esikatseluikkuna
2. Sieppaustila: valokuva/video
3. Sieppauspainike
4. Web-kameran toiminnot
5. Videotehosteet ja hauskat suodattimet (näitä toimintoja tukevissa web-kameroissa)
6. Valokuvien pikkukuvat
7. Videoiden pikkukuvat
8. Siirry valikoimaan pikkukuvaa napsauttamalla

Valikoima: katselu ja jakaminen



Kun pikkukuvaa napsautetaan valikoimassa (1), video tai valokuva aukeaa esikatseluikkunassa (2).

- Liitä video- tai valokuvatiedosto sähköpostiviestiin (3)
- Muokkaa valokuvia tai yhdistele videoita (4)
- Lataa kuva tai video Facebookiin (5)
- Lataa video Twitteriin (6)
- Lataa video YouTubeen (7)

Yllä mainitut toiminnot voi suorittaa myös vetämällä ja pudottamalla kuvan valikoimasta toimintoruutuun (kohdat 3–7).

Liikkeentunnistuksen käyttö



- Aseta web-kamera sieppaamaan videoita, kun kamera havaitsee liikettä.
- Säädä videontallennuksen kestoa ja havaitsemisherkkyyttä.
- Siepatut videot tallennetaan automaattisesti tietokoneelle.
- Tarkastele sisältöä valikoimassa tai lataa sisältö pikalatausikkunassa.

Web-kameran hienosäätö videopuhelun aikana



1. Käynnistä kameran ohjaustoiminto videopuhelun aikana.
2. Piilota videokuva valokuvan taakse web-kameran yhteyttä katkaisematta.
3. Etsi paras kulma panorointia ja kallistusta käyttäen.
4. Zoomaamalla lähelle tai taaksepäin voit jättää pois sisällyttää ympäristöä kuviin.
5. Nauti selkeistä keskusteluista ilman ärsyttävää taustameteliä.
6. Korjaa valaistusta RightLightin avulla.
7. Käytä web-kameran lisäasetuksia.

Lisäsovellusten hankkiminen web-kameraa varten



Voit ladata ja asentaa lisäsovelluksia web-kameraa varten. Näillä sovelluksilla voidaan esimerkiksi soittaa videopuheluita ja muokata valokuvia ja videoita.

Ohje



Ohje-kuvaketta napsauttamalla voidaan avata käyttöohje tai katsoa havainnollistavia videoita, jotka opastavat Logitechin web-kameroiden ja ohjelmistojen käytössä.

Vinkki: Jos et ole varma, miten jokin ominaisuus toimii, napsauta ohjeen kuvaketta. Käyttöohje aukeaa oikeasta kohdasta.

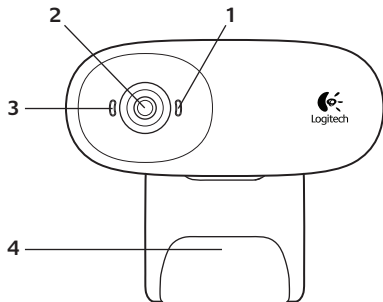

Características

1. Microfone
2. Lente
3. Luz de actividade
4. Clip/base flexível
5. Documentação do produto



Obrigado por ter adquirido uma câmara Web da Logitech!



Utilize este guia para configurar a câmara Web da Logitech e para começar a efectuar chamadas de vídeo.

Se tiver perguntas antes de iniciar, visite os Web sites listados abaixo para saber mais sobre câmaras Web da Logitech e chamadas de vídeo.

<http://www.logitech.com/support>

http://www.logitech.com/webcam_howto

<http://www.logitech.com/whatisvid>

<http://www.logitech.com>

Configurar a sua câmara Web

1

Coloque a sua câmara Web

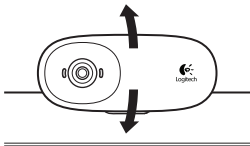
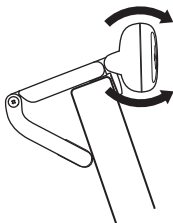

2

Instalar o software

www.logitech.com/downloads

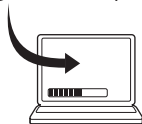

Para transferir e instalar o software da câmara Web, visite www.logitech.com/downloads, faça duplo clique em Câmaras Web, escolha o seu produto na lista, seleccione Software Downloads e siga as instruções no ecrã.

3

Quando lhe for solicitado, ligue a sua câmara Web

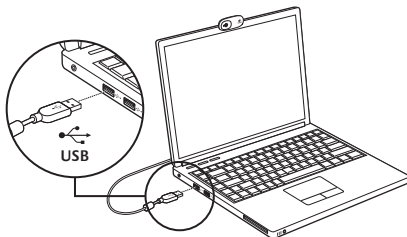

Introdução às chamadas de vídeo



A câmara Web inclui o Logitech Vid™ HD

Com o Logitech Vid HD, para fazer chamadas de vídeo ao vivo através da Internet, só necessita de alguns passos fáceis:

- Instalar o Logitech Vid HD
- Criar uma conta
- Adicionar um amigo e efectuar uma chamada de vídeo

Saber mais: <http://www.logitech.com/whatisvid>

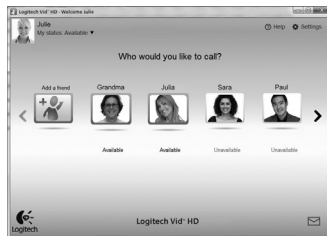

Configurar o Logitech Vid HD

1

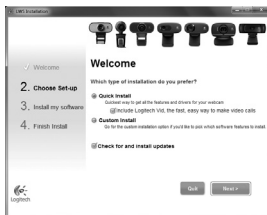

Instalar o Logitech Vid HD

Recomendamos que instale a Câmara Web da Logitech e o software Logitech Vid HD.

Sugestão: Se preferir outra aplicação de chamadas de vídeo, terá de transferir e instalar o software de terceiros.

Saber mais: http://www.logitech.com/webcam_howto

2

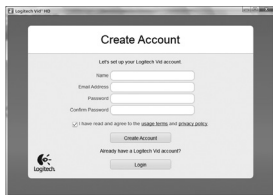

Criar uma conta

Siga as instruções no ecrã para criar a sua conta Logitech Vid HD e para configurar a câmara Web para chamadas de vídeo.

Para fazer chamadas de vídeo com qualquer aplicação, o utilizador e a pessoa à quem efectua a chamada têm de ter:

- Uma câmara Web
- Um computador com altifalantes e um microfone (ou auscultadores com um microfone; muitas câmaras Web da Logitech têm um microfone incorporado)
- Uma ligação à Internet de banda larga (por exemplo, ADSL ou cabo)
- A mesma aplicação de chamadas de vídeo (por exemplo, Logitech Vid HD)
- Contas de chamadas de vídeo

3

Adicionar um amigo ou efectuar uma chamada de experiência



Clique no mosaico da Chamada de Experiência para testar as definições.

Sugestão: O mosaico da Chamada de Experiência está sempre disponível na Lista de Contactos para testar as suas definições.



Para adicionar um amigo, clique no mosaico Adicionar um Amigo e introduza o endereço de correio electrónico do amigo quando lhe for solicitado.

Depois do seu amigo aceitar o convite, clique na imagem do seu amigo para fazer uma chamada.

Aceder a definições de conta e iniciar aplicações



A Logitech detecta automaticamente e ajusta as melhores definições para a câmara Web. Se pretender voltar a captar a sua imagem de perfil ou actualizar quaisquer definições, clique no ícone Definições.

Faça duplo clique nos ícones para iniciar as aplicações.

1. Software da Câmara Web da Logitech
2. Logitech Vid HD

Sugestão: O ícone Logitech Vid HD só está presente se escolher instalar o Logitech Vid HD. Para obter informações sobre chamadas de vídeo de terceiros, visite:

www.logitech.com/webcam_howto



Navegar no Software da Câmara Web da Logitech

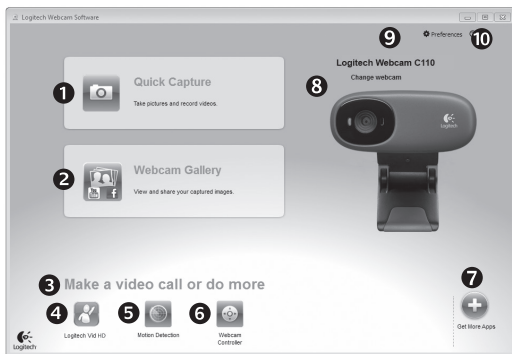

1. Capturar imagens e vídeo
2. Veja as imagens capturadas e partilhe via correio electrónico, Facebook,[®] ou YouTube[®]
3. Uma área de acesso fácil para a câmara Web instalada- aplicações relacionadas
4. Inicie o Logitech Vid HD (se instalado)
5. Capture vídeos activados por movimento detectado
6. Controle os seus efeitos de vídeo e câmara Web enquanto estiver numa chamada de vídeo
7. Transfira aplicações adicionais da câmara Web
8. Altere as câmaras Web (se tiver mais do que uma)
9. Abra as definições do Software da Câmara Web da Logitech
10. Abra o dashboard de ajuda (manuais e vídeos de instruções)

Captar vídeo e tirar fotografias



Quick Capture permite tirar fotografias ou gravar vídeos facilmente.

Tem acesso fácil aos controlos da câmara Web e às definições, bem como aos efeitos de vídeo para personalizar as suas imagens e gravações.

1. Janela Pré-visualização
2. Modo de captação: foto/vídeo
3. Botão Capturar
4. Controlos da Câmara Web
5. Efeitos de vídeo e filtros divertidos (para câmaras Web que suportam esta funcionalidade)
6. Miniaturas de fotografias
7. Miniaturas de vídeos
8. Clique numa miniatura para aceder à galeria

A galeria: ver e partilhar



Se clicar numa miniatura de imagem na galeria, (1) abre o vídeo ou fotografia na janela de revisão (2).

- Anexe um ficheiro de vídeo ou imagem numa mensagem de correio electrónico (3)
- Edite uma fotografia ou uma vídeo (4)
- Carregue uma imagem ou vídeo no Facebook (5)
- Transfira um vídeo para o Twitter (6)
- Carregue um vídeo no YouTube (7)

Também pode arrastar e largar uma imagem da galeria num dos mosaicos de função (itens 3-7) para iniciar uma aplicação de edição, para anexar ou carregar.

Utilizar a detecção de movimento



- Configure a sua câmara web para gravar vídeo quando detecta movimento.
- Ajuste a duração do vídeo capturado e sensibilidade de detecção.
- O vídeo capturado é guardado automaticamente no computador.
- Veja o conteúdo na Galeria ou carregue-o utilizando a janela Carregamento Num Toque.

Sintonizar a sua câmara Web durante uma vídeochamada



1. Inicie o controlador da câmara Web durante uma chamada de vídeo.
2. Oculte a imagem de vídeo com uma fotografia, enquanto a câmara Web permanece ligada.
3. Utilize a panorâmica e a inclinação para encontrar o melhor ângulo.
4. Aplique mais ou menos zoom para incluir/excluir o ambiente circundante.
5. Desfrute de conversas com som cristalino sem ruído de fundo indesejado.
6. Corrija ambientes com iluminação fraca, através da função RightLight.
7. Especifique as características de funcionamento da câmara Web.

Obtenha mais aplicações para a sua câmara Web



Transfira e instale aplicações adicionais na sua câmara Web, como chamadas de vídeo, edição de fotografia e vídeo e outros programas de valor acrescentado.

Obter ajuda



Clique no ícone de ajuda para aceder ao manual de utilizador ou ver vídeos de instruções que mostram como tirar o maior proveito da câmara Web da Logitech e do software.

Sugestão: Se não tiver a certeza em relação a uma funcionalidade, clique no ícone de ajuda e o nosso manual irá abrir-se no local correcto.

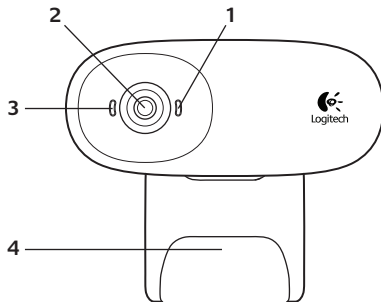

Χαρακτηριστικά

1. Μικρόφωνο
2. Φακός
3. Λυχνία δραστηριότητας
4. Εύκαμπτο κλιπ/βάση
5. Τεκμηρίωση προϊόντος



Σας ευχαριστούμε που αγοράσατε μια κάμερα web της Logitech!



Χρησιμοποιήστε αυτό τον οδηγό για να εγκαταστήσετε την κάμερα web και αρχίστε να πραγματοποιείτε κλήσεις βίντεο.

Αν έχετε οποιαδήποτε ερώτηση προτού ξεκινήσετε, επισκεφθείτε τις τοποθεσίες web που αναφέρονται παρακάτω για να μάθετε περισσότερα σχετικά με τις κάμερες web της Logitech και την πραγματοποίηση κλήσεων βίντεο.

<http://www.logitech.com/support>

http://www.logitech.com/webcam_howto

<http://www.logitech.com/whatisvid>

<http://www.logitech.com>

Εγκατάσταση της κάμερας web

1

Τοποθετήστε την κάμερα web

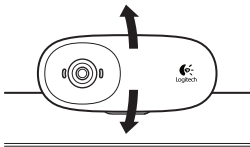
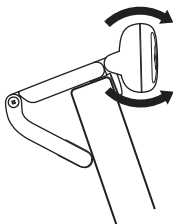

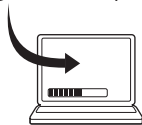
2**Εγκαταστήστε το λογισμικό****www.logitech.com/downloads**

Για λήψη και εγκατάσταση του λογισμικού κάμερας Web, επισκεφθείτε τη διεύθυνση www.logitech.com/downloads, κάντε διπλό κλικ στην επιλογή “Κάμερες Web”, επιλέξτε το προϊόν σας από τη λίστα, επιλέξτε “Λήψεις υλικού” και ακολουθήστε τις εντολές που εμφανίζονται στην οθόνη.

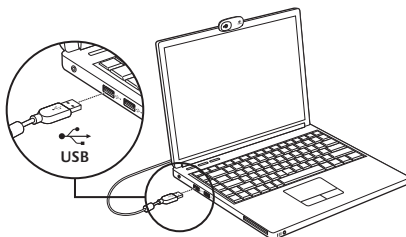
3**Όταν σας ζητηθεί, συνδέστε την κάμερα web**

Γνωριμία με την πραγματοποίηση κλήσεων βίντεο



Η κάμερα web που αγοράσατε συνοδεύεται από το λογισμικό Logitech Vid™ HD

Με το Logitech Vid HD, η πραγματοποίηση κλήσεων βίντεο μέσω Internet γίνεται πραγματικότητα ακολουθώντας μερικά απλά βήματα:

- Εγκαταστήστε το Logitech Vid HD
- Δημιουργήστε ένα λογαριασμό
- Προσθέστε ένα φίλο και πραγματοποιήστε μια κλήση βίντεο

Μάθετε περισσότερα: <http://www.logitech.com/whatisvid>

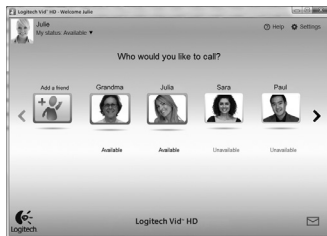

Εγκατάσταση και ρύθμιση του Logitech Vid HD

1

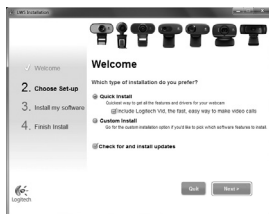

Εγκαταστήστε το Logitech Vid HD

Συνιστάται να εγκαταστήσετε και το λογισμικό Logitech Webcam και το λογισμικό Logitech Vid HD.

Συμβουλή: Αν προτιμάτε να χρησιμοποιήσετε μια άλλη εφαρμογή κλήσεων βίντεο, θα χρειαστεί να κάνετε λήψη και να εγκαταστήσετε ένα λογισμικό τρίτου κατασκευαστή.

Μάθετε περισσότερα: http://www.logitech.com/webcam_howto

2

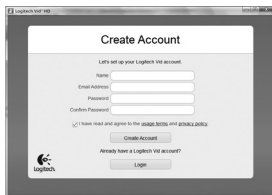

Δημιουργήστε ένα λογαριασμό

Ακολουθήστε τις οδηγίες στην οθόνη για να δημιουργήσετε ένα λογαριασμό Logitech Vid HD και για να ρυθμίσετε τις παραμέτρους της κάμερας web για την πραγματοποίηση κλήσεων βίντεο.

Για να πραγματοποιήσετε κλήσεις βίντεο με οποιαδήποτε εφαρμογή, τόσο εσείς όσο και το άτομο που καλείτε πρέπει να διαθέτετε:

- Κάμερα web
- Υπολογιστή με ηχεία και μικρόφωνο (ή ένα ακουστικό με μικρόφωνο, πολλές κάμερες web της Logitech διαθέτουν ενσωματωμένο μικρόφωνο)
- Ευρυζωνική σύνδεση στο Internet (π.χ. DSL, T1 ή καλωδιακή)
- Την ίδια εφαρμογή κλήσεων βίντεο (π.χ. το Logitech Vid HD)
- Λογαριασμό για την πραγματοποίηση κλήσεων βίντεο

3

Προσθέστε ένα φίλο ή πραγματοποιήστε μια δοκιμαστική κλήση



Κάντε κλικ στο κουμπί δοκιμαστικής κλήσης για να ελέγξετε τις ρυθμίσεις σας.

Συμβουλή: Το κουμπί δοκιμαστικής κλήσης είναι πάντα διαθέσιμο στη λίστα επαφών σας ώστε να μπορείτε να ελέγχετε τις ρυθμίσεις σας.



Για να προσθέσετε ένα φίλο, κάντε κλικ στο κουμπί "Προσθήκη φίλου" και πληκτρολογήστε τη διεύθυνση ηλεκτρονικού ταχυδρομείου του φίλου σας, όταν σας ζητηθεί.

Αφού αποδεχτεί την πρόσκληση ο φίλος σας, κάντε κλικ στη φωτογραφία του για να πραγματοποιήσετε μια κλήση.

Πρόσβαση στις ρυθμίσεις λογαριασμού και εκκίνηση εφαρμογών



Η Logitech εντοπίζει και ορίζει αυτόματα τις καλύτερες ρυθμίσεις για την κάμερα web. Αν θέλετε να τραβήξετε μια νέα φωτογραφία προφίλ ή να ενημερώσετε οποιαδήποτε από τις ρυθμίσεις σας, κάντε κλικ στο εικονίδιο "Ρυθμίσεις".

Κάντε διπλό κλικ στα εικονίδια για να εκκινήσετε τις εφαρμογές σας.

1. Λογισμικό Logitech Webcam
2. Logitech Vid HD

Συμβουλή: Το εικονίδιο του Logitech Vid HD εμφανίζεται μόνο αν έχετε εγκαταστήσει το Logitech Vid HD. Για πληροφορίες σχετικά με την πραγματοποίηση κλήσεων βίντεο με λογισμικό τρίτου κατασκευαστή, επισκεφθείτε τη διεύθυνση:

www.logitech.com/webcam_howto



Περιήγηση στο λογισμικό Logitech Webcam

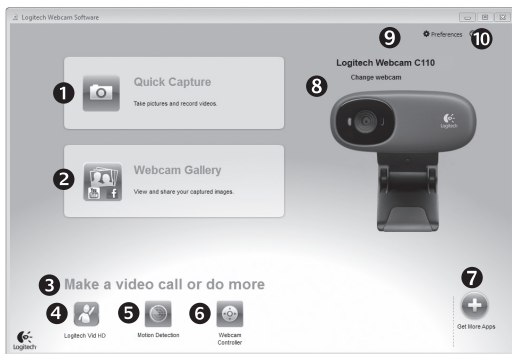

1. Λήψη εικόνων και βίντεο
2. Προβολή καταγεγραμμένων εικόνων και κοινή χρήση μέσω ηλεκτρονικού ταχυδρομείου, μέσω του Facebook® ή του YouTube®
3. Περιοχή εύκολης πρόσβασης στις εγκατεστημένες εφαρμογές που σχετίζονται με τη χρήση της κάμερας web
4. Εκκίνηση του Logitech Vid HD (αν το έχετε εγκαταστήσει)
5. Εγγραφή βίντεο όταν η κάμερα ανιχνεύει κίνηση
6. Έλεγχος των εφέ βίντεο και της κάμερας web κατά τη διάρκεια μιας κλήσης βίντεο
7. Λήψη πρόσθετων εφαρμογών για την κάμερα web
8. Αλλαγή κάμερας web (όταν έχετε περισσότερες από μία κάμερες)
9. Άνοιγμα των ρυθμίσεων του λογισμικού Logitech Webcam
10. Άνοιγμα του πίνακα εργαλείων της βοήθειας (εγχειρίδια και βίντεο εκμάθησης)

Εγγραφή βίντεο και λήψη φωτογραφιών



Η λειτουργία Quick Capture σας επιτρέπει να τραβάτε εύκολα φωτογραφίες και βίντεο.

Έχετε εύκολη πρόσβαση στα στοιχεία ελέγχου και τις ρυθμίσεις της κάμερας web, καθώς και στα εφέ βίντεο για την εξατομίκευση των εικόνων και των βίντεό σας.

1. Παράθυρο προεπισκόπησης
2. Κατάσταση λήψης: φωτογραφία/βίντεο
3. Κομπι λήψης
4. Στοιχεία ελέγχου κάμερας web
5. Εφέ βίντεο και διασκεδαστικά φίλτρα (για κάμερες web που υποστηρίζουν αυτή τη λειτουργία)
6. Μικρογραφίες φωτογραφιών
7. Μικρογραφίες βίντεο
8. Κάντε κλικ σε μια μικρογραφία για να μεταβείτε στη συλλογή

Η συλλογή: προβολή και κοινή χρήση



Αν κάνετε κλικ σε μια μικρογραφία εικόνας στη συλλογή (1), το συγκεκριμένο βίντεο ή φωτογραφία ανοίγει στο παράθυρο επισκόπησης (2).

- Επισυνάψτε ένα αρχείο βίντεο ή φωτογραφίας σε ένα μήνυμα ηλεκτρονικού ταχυδρομείου (3)
- Επεξεργαστείτε μια φωτογραφία ή βίντεο (4)
- Μεταφορτώστε μια φωτογραφία ή βίντεο στο Facebook (5)
- Μεταφορτώστε ένα βίντεο στο Twitter (6)
- Μεταφορτώστε ένα βίντεο στο YouTube (7)

Μπορείτε επίσης να σύρετε και να αποθήσετε μια εικόνα από τη συλλογή σε ένα από τα κομπιτάκια λειτουργιών (στοιχεία 3-7) για εκκίνηση της αντίστοιχης λειτουργίας.

Χρήση της ανίχνευσης κίνησης



- Ρυθμίστε την κάμερα web ώστε να καταγράφει βίντεο όταν ανιχνεύει κίνηση.
- Προσαρμόστε τη διάρκεια του εγγραφισμένου βίντεο και την ευαισθησία ανίχνευσης κίνησης.
- Το εγγραφισμένο βίντεο αποθηκεύεται αυτόματα στον υπολογιστή σας.
- Προβάλετε περιεχόμενο στη Συλλογή ή μεταφορτώστε το χρησιμοποιώντας το παράθυρο μεταφόρτωσης με το πάτημα ενός κουμπιού.

Λεπτομερής ρύθμιση της κάμερας web κατά τη διάρκεια μιας κλήσης βίντεο



1. Εκκινήστε το πρόγραμμα ελέγχου της κάμερας web κατά τη διάρκεια μιας κλήσης βίντεο.
2. Αποκρύψτε την εικόνα βίντεο με μια φωτογραφία ενώ η κάμερα web παραμένει συνδεδεμένη.
3. Χρησιμοποιήστε τη λειτουργία περιστροφής και κλήσης για να βρείτε την καλύτερη γωνία.
4. Εφαρμόστε μεγέθυνση ή σμίκρυνση στην εικόνα για να συμπεριλάβετε ή αποκλείσετε αντίστοιχα τον περιβάλλοντα χώρο.
5. Απολαύστε πεντακάθαρο ήχο στις συνομιλίες σας, χωρίς ενοχλητικούς θορύβους από το περιβάλλον.
6. Διορθώστε τις κακές συνθήκες φωτισμού χρησιμοποιώντας την τεχνολογία RightLight.
7. Αποκτήστε πρόσβαση σε σύνθετες λειτουργίες της κάμερας web.

Λήψη περισσότερων εφαρμογών για την κάμερα web



Κάντε λήψη και εγκαταστήστε πρόσθετες εφαρμογές για την κάμερα web, όπως προγράμματα κλήσεων βίντεο, προγράμματα επεξεργασίας φωτογραφιών και βίντεο, καθώς και πολλά άλλα.

Λήψη βοήθειας



Κάντε κλικ στο εικονίδιο βοήθειας για να αποκτήσετε πρόσβαση στο πλήρες εγχειρίδιο χρήστη ή για να παρακολουθήσετε βίντεο εκμάθησης σχετικά με το πώς μπορείτε να εκμεταλλευθείτε στο έπακρο την κάμερα web της Logitech και το λογισμικό της.

Συμβουλή: Αν δεν είστε σίγουροι σχετικά με μια λειτουργία, κάντε κλικ στο εικονίδιο βοήθειας και το εγχειρίδιο θα ανοίξει στην αντίστοιχη ενότητα.

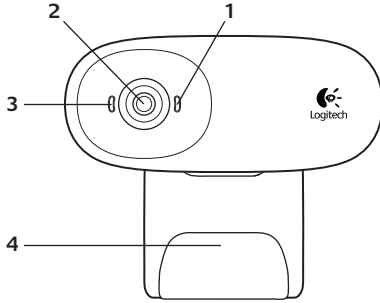

Özellikler

1. Mikrofon
2. Objektif
3. Etkinlik ışığı
4. Esnek klips/tabana
5. Ürün belgeleri



Logitech web kamerasını tercih ettiğiniz için teşekkürler!



Logitech web kamerasını kurmak ve görüntülü arama yapmaya başlamak için bu kılavuzu kullanın.

Başlamadan önce sorularınız varsa, Logitech web kameraları ve görüntülü arama konusunda daha fazla bilgi edinmek için aşağıda listelenen web sitelerini ziyaret edin.

<http://www.logitech.com/support>

http://www.logitech.com/webcam_howto

<http://www.logitech.com/whatisvid>

<http://www.logitech.com>

Web kamerasını kurma

1

Web kamerasını yerleştirme

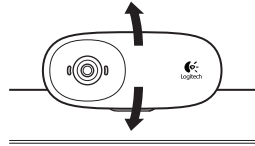
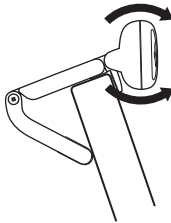

2

Yazılımı yükleyin

www.logitech.com/downloads

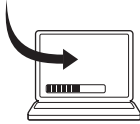

Web kamerası yazılımını indirip yüklemek için www.logitech.com/downloads adresini ziyaret edin, Web kameralarını çift tıklayın, ürününüzü listeden seçin, Yükleme'yi seçip ekrandaki talimatları uygulayın.

3

İstendiğinde web kamerasızı bağlayın

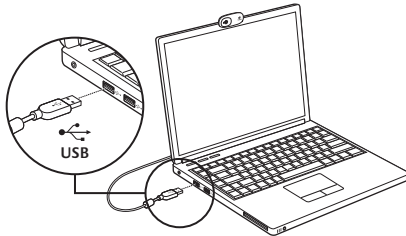

Görüntülü aramaya başlarken



Web kameranız Logitech Vid™ HD ile birlikte sağlanır

Logitech Vid HD sayesinde, birkaç kolay adımla Internet üzerinden canlı görüntülü arama başlatabilirsiniz:

- Logitech Vid HD uygulamasını yükleyin
- Bir hesap oluşturun
- Arkadaşınızı ekleyin ve görüntülü arama yapın

Daha fazlasını öğrenin: <http://www.logitech.com/whatisvid>

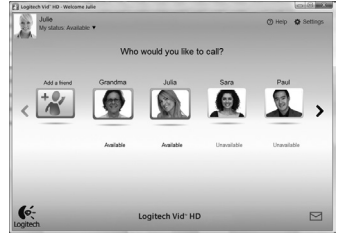

Logitech Vid HD yazılımını kurun

1



Logitech Vid HD uygulamasını yükleyin

Hem Logitech Web Kamerası, hem de Logitech Vid HD yazılımını yüklemeniz önerilir.

İpucu: Başka bir görüntülü arama uygulaması kullanmayı tercih ediyorsanız üçüncü taraf yazılımlar yüklemeniz ve kurmanız gerekir.

Daha fazlasını öğrenin: http://www.logitech.com/webcam_howto

2



- Bir web kamerası
- Hoparlör ve mikrofonu olan bir bilgisayar (veya mikrofonlu kulaklık; çoğu Logitech web kamerasında yerleşik bir mikrofon vardır)

Bir hesap oluşturun

Logitech Vid HD hesabınızı oluşturmak ve web kamerasını görüntülü arama yapmak üzere yapılandırmak için ekrandaki yönergeleri uygulayın.

Herhangi bir uygulamayla görüntülü arama yapmak için hem sizin hem de aradığınız kişinin şu donanımlara sahip olması gerekir:

- Geniş bant Internet bağlantısı (örn. DSL, T1 veya kablo)
- Aynı görüntülü arama uygulaması (örn. Logitech Vid HD)
- Görüntülü arama hesapları

3

Arkadaşınızı ekleyin veya deneme araması yapın



Ayarlarınızı sınamak için Deneme Araması öğesini tıklayın.

İpucu: Deneme Araması öğesi, ayarlarınızı sınavabilmeniz için Kişi Listeniz altından her zaman kullanılabilir.



Bir arkadaşınızı eklemek için Arkadaşınızı Ekleyin öğesini tıklayın ve istendiğinde bu kişinin e-postasını girin.

Arkadaşınız davetinizi kabul ettikten sonra, arama yapmak için arkadaşınızın resmini tıklayın.

Hesap ayarlarınıza erişme ve uygulamaları başlatma



Logitech, web kameranız için en iyi ayarları otomatik olarak algılar ve ayarlar. Profil resminizi yeniden çekmek veya herhangi bir ayarınızı güncelleştirmek isterseniz, Ayarlar simgesini tıklayın.

Uygulamalarınızı başlatmak için simgeleri çift tıklayın.

1. Logitech Web Kamerası Yazılımı
2. Logitech Vid HD.

İpucu: Logitech Vid HD simgesi, yalnızca Logitech Vid HD yazılımını yüklemeyi seçtiyseniz görünür. Üçüncü taraf görüntülü arama yazılımları hakkında bilgi almak için lütfen şu adresi ziyaret edin:
www.logitech.com/webcam_howto



Logitech Web Kamerası Yazılımında Gezinme

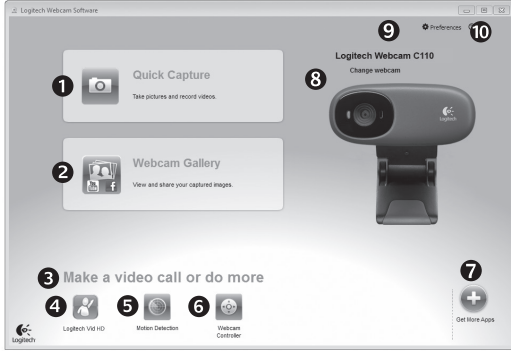

1. Resim ve video çekim
2. Çekilen resimleri görüntüleyin ve e-posta, Facebook® ya da YouTube® aracılığıyla paylaşın
3. Yüklü web kameranızla ilgili uygulamalara kolayca erişebileceğiniz alandır
4. Logitech Vid HD uygulamasını başlatın (yüklüyse)
5. Hareket algılandığında video çekmeye başlayın
6. Görüntülü arama sırasında video efektlerinizi ve web kameranızı denetleyin
7. Başka web kamerası uygulamaları yükleyin
8. Web kameralarını değiştirin (birden çok varsa)
9. Logitech Web Kamerası Yazılımı ayarlarını açın
10. Yardım panosunu açın (kılavuzlar ve nasıl yapılır videoları)

Video ve resim çekme



Quick Capture uygulaması kolayca fotoğraf çekmenize veya video kaydetmenize olanak verir.

Web kamerası denetimlerine ve ayarlarına kolayca erişebilirsiniz, video efektleriyle resimlerinizi ve kayıtlarınızı kişiselleştirebilirsiniz.

1. Önizleme penceresi
2. Yakalama modu: fotoğraf/video
3. Yakala düğmesi
4. Web kamerası denetimleri
5. Video efektleri ve eğlence filtreleri (bu özelliği destekleyen web kameraları için)
6. Fotoğraf küçük resimleri
7. Video küçük resimleri
8. Galeriye girmek için bir küçük resmi tıklatın

Galeri: görüntüleme ve paylaşma



Galeride bir küçük resim tıklatıldığında (1) video veya fotoğraf, inceleme penceresinde açılır (2).

- Video veya resim dosyasını bir e-postaya ekleyin (3)
- Fotoğrafı düzenleyin veya video ile birleştirin (4)
- Fotoğrafı veya videoyu Facebook'a yükleyin (5)
- Twitter'a bir video yükleyin (6)
- Videoyu YouTube'a yükleyin (7)

Düzenleme uygulamasını açmak veya bir öğeyi eklemek ya da karşıya yüklemek için galeri resmini sürükleyip işlev öğelerinden birinin üzerine (3-7 arasındaki öğeler) bırakabilirsiniz.

Hareket algılama özelliğini kullanma



- Web kameranızı hareket algıladığında video kaydedecek şekilde ayarlayın.
- Yakalanan videonun süresini ve algılama hassaslığını ayarlayın.
- Yakalanan video otomatik olarak bilgisayarınıza kaydedilir.
- Galerideki içeriği görüntüleyin veya Tek Dokunuşla Karşıya Yükleme penceresini kullanarak yükleyin.

Görüntülü arama sırasında web kameranızda hassas ayarlamalar yapma



Webcam Controller

1. Görüntülü arama sırasında web kamerası denetleyicisini başlatın.
2. Web kameranız bağlıyken video görüntünüzü bir fotoğrafa gizleyin.
3. En iyi açıyı bulmak için kaydırma ve eğme özelliklerini kullanın.
4. Çevrenizi dahil etmek/etmemek için yakınlaştırın veya uzaklaştırın.
5. Arka plandaki sestен rahatsız olmadan net görüşmeler yapın.
6. RightLight özelliğiyle kötü aydınlatılan ortamlarda düzeltme uygulayın.
7. Gelişmiş web kamerası ayarlarına erişin.

Web kameranız için başka uygulamalar edinin



Web kameranız için görüntülü arama ya da fotoğraf ve video düzenleme gibi başka ek özellikler içeren uygulamaları yükleyip kurun.

Yardım alma



Tam bir kullanıcı kılavuzuna veya Logitech web kameranızdan ve yazılımınızdan en iyi şekilde nasıl yararlanacağınızı gösteren nasıl yapılır videolarına erişmek için yardım simgesini tıklayın.

İpucu: Bir özelliğten emin değilseniz, yardım simgesini tıkladığınızda kılavuzumuz ilgili içeriği açacaktır.

الحصول على المساعدة

انقر على رمز المساعدة للوصول إلى دليل مستخدم كامل، أو مشاهدة مقاطع فيديو إرشادية تبين لك كيفية تحقيق أقصى استفادة من كاميرا الويب والبرامج التي توفرها Logitech.

تلميح : إذا كنت لا تعرف معلومات كافية حول ميزة ما، فانقر على رمز المساعدة، وسيتم نقلك إلى الصفحة والمكان الملائم في دليل المساعدة.



الموافقة الدقيقة لكamera الويب أثناء مكالمة الفيديو

1. تشغيل وحدة التحكم في كاميرا الويب أثناء مكالمة الفيديو.
2. إخفاء صورة الفيديو الخاصة بك بصورة فوتوغرافية مع استمرار اتصال كاميرا الويب.
3. استخدام أزرار التحكم والإمالة للوصول إلى أفضل زاوية.
4. التكبير أو التصغير لتضمين/استثناء البيئة المحيطة.
5. الاستماع بمحددات واضحة بدون ضوضاء الخلفية المزعجة.
6. تعديل البيئات ذات الإضاءة الرديئة باستخدام تقنية RightLight.
7. الوصول إلى إعدادات كاميرا الويب المتقدمة.



الحصول على مزيد من التطبيقات لكamera الويب

قم بتنزيل وتثبيت مزيد من التطبيقات لكamera الويب، مثل برامج إجراء مكالمات الفيديو، وتحرير الصور والفيديو، والبرامج الأخرى ذات القيمة المضافة.



استخدام ميزة اكتشاف الحركة

- يمكنك إعداد كاميرا الويب لتسجيل الفيديو عندما تكتشف حركة.
- يمكنك ضبط مدة تصوير الفيديو وحساسية الاكتشاف.
- يتم حفظ الفيديو المصوّر تلقائيًا في جهاز الكمبيوتر.
- يمكنك عرض المحتوى في المعرض أو تحميله باستخدام نافذة "التحميل بلمسة واحدة" (One-touch Upload).



تصوير الفيديو والتقاط الصور

تتيح لك ميزة "التصوير السريع" (Quick Capture) التقاط الصور وتسجيل الفيديو بسهولة.

يمكنك الوصول بسهولة إلى عناصر التحكم والإعدادات في كاميرا الويب، وأيضًا إلى مؤثرات الفيديو؛ لتخصيص صورك وتسجيلاتك.



1. نافذة المعاينة
2. وضع التصوير: صورة/فيديو
3. زر التصوير
4. عناصر التحكم في كاميرا الويب
5. مؤثرات الفيديو ومرشحات المرح (في كاميرات الويب التي تدعم هذه الميزة)
6. صور مصغرة للصور
7. صور مصغرة للفيديو
8. انقر على أي صورة مصغرة للدخول إلى المعرض

المعرض: عرض ومشاركة

عند النقر على أي صورة مصغرة في المعرض (1)، يتم فتح الفيديو أو الصورة في نافذة الاستعراض (2).



- إرفاق ملف فيديو أو صورة إلى رسالة بريد إلكتروني (3)
 - تعديل الصور أو دمج مقاطع الفيديو (4)
 - تحميل صورة أو فيديو إلى موقع Facebook (5)
 - تحميل فيديو إلى موقع Twitter (6)
 - تحميل فيديو إلى موقع YouTube (7)
- يمكنك أيضًا سحب أي صورة من المعرض وإفلاتها في أحد مربعات الوظائف (العناصر 3-7) لتشغيل تطبيق تحرير الصور، أو إرفاق تلك الصورة أو تحميلها.

Logitech Webcam التنقل في برنامج كاميرا الويب

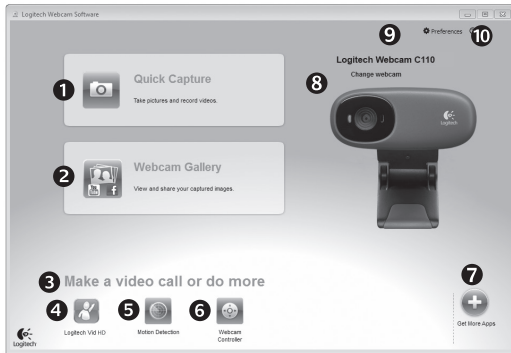

1. التقاط الصور وتصوير الفيديو
2. عرض الصور الملتقطة ومشاركتها عبر البريد الإلكتروني، أو موقع Facebook®، أو موقع YouTube®
3. منطقة للوصول السهل إلى التطبيقات المثبتة ذات الصلة بكاميرا الويب
4. تشغيل برنامج
5. تصوير الفيديو بناءً على اكتشاف الحركة.
6. التحكم في مؤثرات الفيديو وكاميرا الويب أثناء مكالمة الفيديو
7. تنزيل المزيد من تطبيقات كاميرا الويب
8. تغيير كاميرات الويب (إذا كانت لديك أكثر من واحدة)
9. فتح إعدادات برنامج كاميرا الويب Logitech Webcam
10. فتح لوحة معلومات المساعدة (الأدلة ومقاطع الفيديو الإرشادية)

الوصول إلى إعدادات الحساب وبدء تشغيل التطبيقات

يقوم جهاز Logitech تلقائيًا باكتشاف وضبط أفضل الإعدادات الملائمة للكاميرا الويب. إذا كنت تريد إعادة التقاط صورة ملف التعريف الخاص بك أو تحديث أي من إعداداتك، فانقر على الرمز "إعدادات" (Settings).



انقر نقرًا مزدوجًا على الرمز لتشغيل التطبيقات.

1. برنامج كاميرا الويب Logitech Webcam

2. برنامج Logitech Vid HD

تلميح:

لا يظهر رمز Logitech Vid HD إلا إذا اخترت تثبيت برنامج Logitech Vid HD. للحصول على معلومات عن إجراء مكالمات فيديو من خلال تطبيقات جهات أخرى، يُرجى زيارة:

www.logitech.com/webcam_howto



2

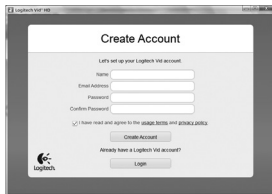

إنشاء حساب

اتبع الإرشادات التي تظهر على الشاشة لإنشاء حسابك في Logitech Vid HD وإعداد كاميرا الويب لإجراء مكالمات الفيديو.

إجراء مكالمات الفيديو باستخدام أي تطبيق، يجب أن يتوفر لديك ولدي الشخص الذي تجري معه المكالمة ما يلي:

- كاميرا ويب
- جهاز كمبيوتر مزود بمكبرات صوت وميكروفون (أو سماعة رأس مزودة بميكروفون؛ والعديد من كاميرات الويب التي توفرها Logitech مزودة بميكروفون مضمن)
- اتصال إنترنت واسع النطاق (مثل: DSL أو T1 أو كبل)
- تطبيق واحد لإجراء مكالمات الفيديو (مثل: Logitech Vid HD)
- حسابات مكالمات فيديو

3



إضافة صديق أو إجراء مكالمة تجريبية

انقر على مربع التجانب "مكالمة تجريبية" (Practice Call) لاختبار الإعدادات.



تلميح: مربع التجانب "مكالمة تجريبية" (Practice Call) متوفر دائماً في "قائمة جهات الاتصال" (Contact List)؛ حتى يتسنى لك اختبار الإعدادات.

لإضافة صديق، انقر على مربع التجانب "إضافة صديق" (Add a Friend)، وقم بإدخال عنوان البريد الإلكتروني لصديقك عند مطالبتك بذلك.



بعد قبول صديقك للدعوة، انقر على صورة صديقك لإجراء مكالمة.



يتم بيع كاميرا الويب ومرفق معها برنامج Logitech Vid™ HD باستخدام برنامج Logitech Vid HD. يمكنك إجراء مكالمات الفيديو المباشرة عبر الإنترنت في بضع خطوات بسيطة فقط.

- تثبيت برنامج Logitech Vid HD
- إنشاء حساب
- إضافة صديق وإجراء مكالمة فيديو

الشروع في العمل مع إجراء مكالمات الفيديو

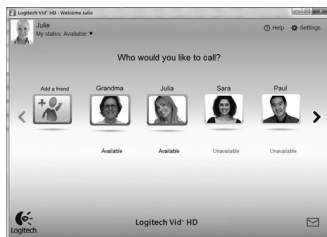

مزيد من المعلومات على: <http://www.logitech.com/whatisvid>

إعداد برنامج Logitech Vid HD

تثبيت برنامج Logitech Vid HD

نصح بتثبيت كلا البرنامجين Logitech Webcam و Logitech Vid HD.

تلميح: إذا كنت تفضل استخدام تطبيق آخر لإجراء مكالمات الفيديو، فسيتمكن تنزيل وتثبيت برنامج الجهة الأخرى.

مزيد من المعلومات على: http://www.logitech.com/webcam_howto

1

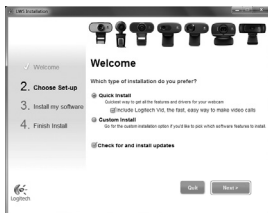

2

قم بتثبيت البرنامج

لتحميل برنامج كاميرا الويب وتثبيته، تفضل بزيارة
www.logitech.com/downloads وانقر نقرًا مزدوجًا
 فوق كاميرات الويب واختر المنتج من القائمة وحدد Software
 Downloads (تتزيلات البرامج)، ثم اتبع المطالبات التي تعرض
 على الشاشة.

www.logitech.com/downloads

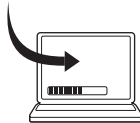

3

قم بتوصيل كاميرا الويب عند مطالبتك بذلك

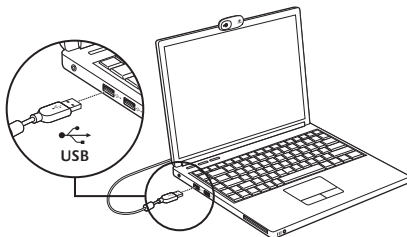

شكراً لك على شراء كاميرا الويب من Logitech!



استخدم هذا الدليل لإعداد كاميرا الويب من Logitech، ولبدء إجراء مكالمات الفيديو. إذا كانت لديك أي استفسارات قبل البدء، يُرجى زيارة مواقع الويب المدرجة فيما يلي للحصول على مزيد من المعلومات عن كاميرات الويب من Logitech وإجراء مكالمات الفيديو.

<http://www.logitech.com/support>
http://www.logitech.com/webcam_howto
<http://www.logitech.com/whatisvid>
<http://www.logitech.com>

إعداد كاميرا الويب

قم بتثبيت كاميرا الويب

1

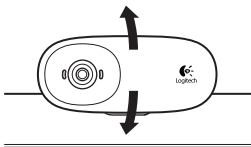
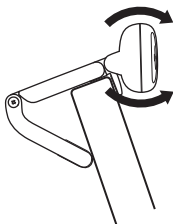

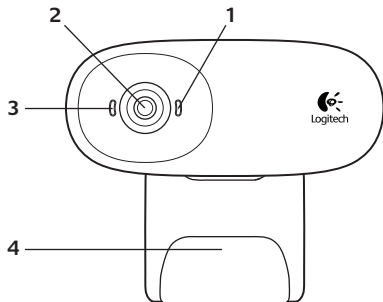

الميزات

1. ميكروفون
2. ضوء النشاط
3. عدسة
4. مشبك تثبيت مرن/قاعدة مرنة
5. وثائق المنتج



www.logitech.com/support



België/Belgique Dutch: +32-(0)2 200 64 44;
French: +32-(0)2 200 64 40

Česká Republika +420 239 000 335

Danmark +45-38 32 31 20

Deutschland +49-(0)69-51 709 427

España +34-91-275 45 88

France +33-(0)1-57 32 32 71

Ireland +353-(0)1 524 50 80

Italia +39-02-91 48 30 31

Magyarország +36-177-74-853

Nederland +31-(0)-20-200 84 33

Norge +47-(0)24 159 579

Österreich +43-(0)1 206 091 026

Polska 00800 441 17 19

Portugal +351-21-415 90 16

Россия +7(495) 641 34 60

Schweiz/Suisse D +41-(0)22 761 40 12

Swizzera F +41-(0)22 761 40 16

I +41-(0)22 761 40 20

E +41-(0)22 761 40 25

South Africa 0800 981 089

Suomi +358-(0)9 725 191 08

Sverige +46-(0)8-501 632 83

Türkiye 00800 44 882 5862

United Arab Emirates 8000 441-4294

United Kingdom +44-(0)203-024-81 59

European, English: +41-(0)22 761 40 25
Mid. East., & Fax: +41-(0)21 863 54 02
African Hq.
Morges,
Switzerland

Eastern Europe English: 41-(0)22 761 40 25

United States +1 646-454-3200

Argentina +0800 555 3284

Brasil +0800 891 4173

Canada +1-866-934-5644

Chile +1230 020 5484

Latin America +55 11 3444 6761

Mexico +001 800 578 9619



www.logitech.com

© 2011 Logitech. All rights reserved. Logitech, the Logitech logo, and other Logitech marks are owned by Logitech and may be registered. All other trademarks are the property of their respective owners. Logitech assumes no responsibility for any errors that may appear in this manual. Information contained herein is subject to change without notice.

620-003200.003

Download from Www.Somanuals.com. All Manuals Search And Download.

Free Manuals Download Website

<http://myh66.com>

<http://usermanuals.us>

<http://www.somanuals.com>

<http://www.4manuals.cc>

<http://www.manual-lib.com>

<http://www.404manual.com>

<http://www.luxmanual.com>

<http://aubethermostatmanual.com>

Golf course search by state

<http://golfingnear.com>

Email search by domain

<http://emailbydomain.com>

Auto manuals search

<http://auto.somanuals.com>

TV manuals search

<http://tv.somanuals.com>