

MAGNASONIC

For Customer Assistance Call:

Pour joindre le service à la clientèle, Composez le:

1-800-663-5954

MiDK101

Rotating Speaker Dock for iPod/iPhone

Station d'accueil pivotante pour iPhone/ iPod avec haut-parleur

USER MANUAL
GUIDE DE L'UTILISATEUR



Thank you for your purchase of this Magnasonic product. Please read this instruction manual carefully before using product to ensure proper use. Keep this manual in a safe place for future reference.

Merci d'avoir fait l'achat de cet appareil Magnasonic. S'il vous plaît lisez ce manuel attentivement avant de faire fonctionner l'appareil pour vous assurer de l'utiliser correctement. Conservez ce manuel dans un endroit sûr afin de pouvoir vous y référer au besoin.

SAFETY INFORMATION

- Read, keep and follow these instructions
- Heed all warnings on the product and in the instruction manual
- Place the unit on a flat surface with ventilation. The ventilation openings should not be covered with items, such as newspapers, tablecloths, curtains, etc, to avoid overheating or malfunction
- No naked flame sources, such as lit candles, should be placed on the apparatus
- Attention should be drawn to the environmental aspects of battery disposal
- Keep the appliance away from rain and moisture. Do not place the unit in moist and humid conditions, which could lead to malfunction
- When the unit is suddenly moved from a cold environment to a warm one, if moisture forms inside this unit, it may not operate properly, to correct this problem wait about one hour for the moisture to evaporate before powering on the unit
- Never spill liquid of any kind on the product. No objects filled with liquids, such as a vase should be placed on the apparatus
- Do not expose the unit under direct sunlight or nearby objects that radiate heat to avoid damaging the unit
- The apparatus should be used in moderate climate
- Disconnect the power adapter if the appliance is not to be used over a longer period of time.
- Please do not use during a thunderstorm, disconnect the appliance to prevent damage due to lightning and power-line surge
- Do not plug in power supply until all connections are made

TABLE OF CONTENTS

Safety Information	2
Table of Contents.....	3
Features	3
What's Included	3
Buttons and Connections	4
Remote Functions	5
Operation	5
Troubleshooting	6
Specifications.....	7
MAGNASONIC WARRANTY	8

FEATURES

- Sleek and modern design perfect for any contemporary living area
- Dock rotates 90° for portrait or landscape viewing of all your favorite multimedia
- Listen to and watch your entire library over this system's powerful speakers
- Charges your iPod/iPhone while it plays
- Auxiliary input for your MP3 player

WHAT'S INCLUDED

- Speaker Dock
- Remote Control
- 110/240V AC Power Adapter
- Instruction Manual
- 1 Year Warranty
- Lifetime Live Customer Support



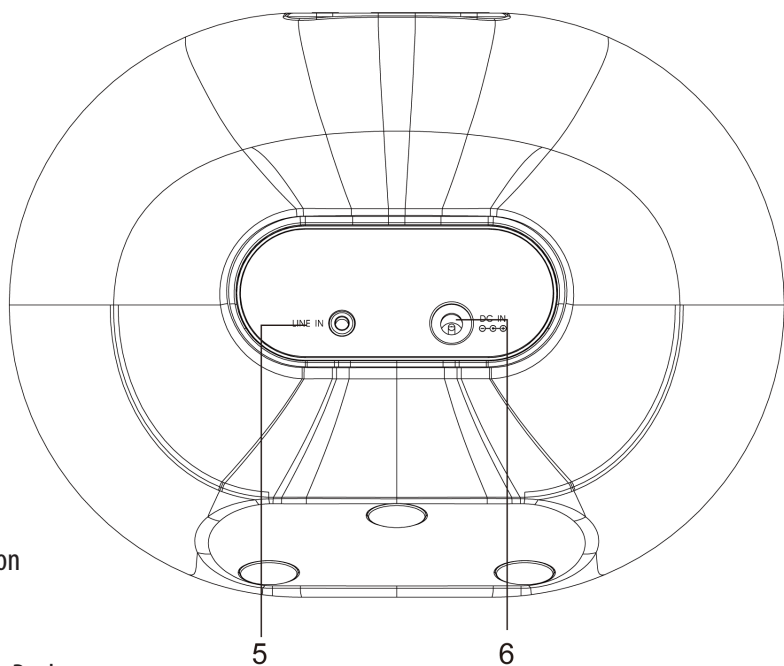
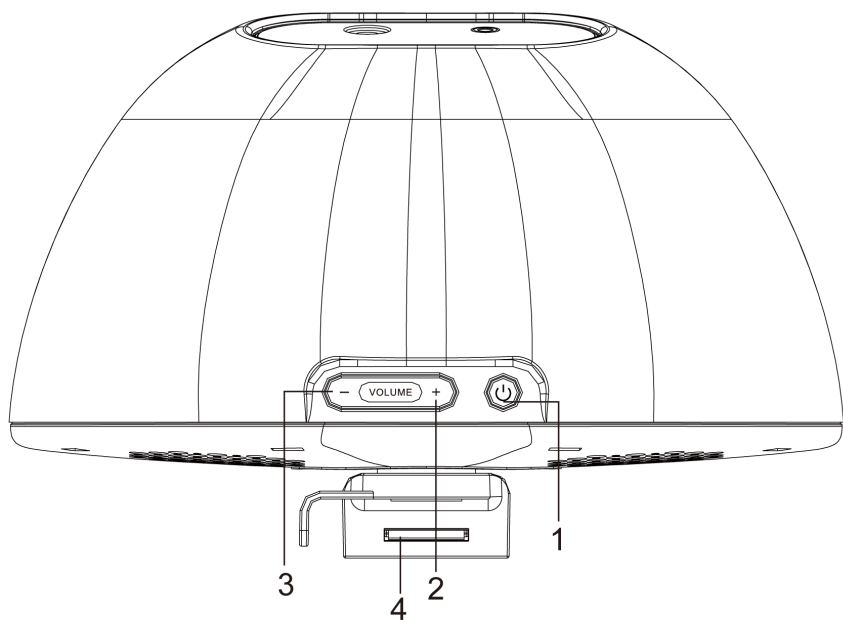



BUTTONS AND CONNECTIONS



1. Power Button
2. Volume +
3. Volume -
4. iPod/iPhone Dock
5. Line in/Auxiliary In (3.5mm)
6. DC Input



REMOTE FUNCTIONS



-  • Power ON/OFF
-  • Menu Up
-  • Menu Down
-  • Previous Track
-  • Next Track
-  • Play/Pause
- Menu** • Menu Button
- Enter** • Enter Button
-  • Volume Up
-  • Volume Down





OPERATION

Powering On/Off

1. Plug the adapter into the DC jack on the back of the speaker.
2. Plug the other end of the adapter into any available wall outlet.
3. Attach your iPod/iPhone to the docking connection. If using another audio source, connect using the 3.5mm auxillary input.
4. Press the  button to turn on the speaker system. A blue LED behind the power button will light up.
5. Press the  button again to turn off the speaker system, the blue LED will go out.

Note: It is important to attach your media source prior to powering on the speaker system.

iPod/iPhone Operation

1. Attach your iPod/iPhone to the docking connection and power on the speaker system.
2. The system will automatically enter iPod/iPhone mode.
3. Press the  button to adjust the volume up or the  button to adjust the volume down.
4. Press the  or  buttons to skip to the previous or next track.
5. Revolve the system to either watch iPod/iPhone horizontally or vertically.

TROUBLESHOOTING

Symptom	Possible Problem	Solution
No Power	The adapter is loose or not plugged in properly.	<ul style="list-style-type: none">• Unplug and re-attach the power adapter
No Sound	The audio source is muted or is not connected properly.	<ul style="list-style-type: none">• Check if the audio source is muted• Adjust the volume of the speaker system• Check the audio sources wire (3.5mm)
iPod/iPhone will not charge	The iPod/iPhone is not docked properly.	<ul style="list-style-type: none">• Lift the iPod/iPhone off the dock and then re-attach

SPECIFICATIONS

Power Adapter	DC 5V ~ 1.5 A
Power Input	100 - 240 V ~ 50/60 Hz
Speaker Size	2" x 2"
Output power.....	3.5 W x 2

MAGNASONIC® WARRANTY

Thank you for choosing MAGNASONIC® Consumer Electronics Products!

BlueTronics Group gives the following express warranty to the original consumer purchaser or gift recipient for this MAGNASONIC product, when shipped in its original container and sold or distributed by BlueTronics Group or by an Authorized MAGNASONIC Dealer: BlueTronics Group warrants that this product is free, under normal use and maintenance, from any defects in material and workmanship. If any such defects should be found in this product within the applicable warranty period, BlueTronics Group shall, at its option, repair or replace the product as specified herein. Replacement parts furnished in connection with this warranty shall be warranted for a period equal to the unexpired portion of the original equipment warranty.

This warranty shall not apply to:

- A. Any defects caused or repairs required as a result of abusive operation, negligence, accident, improper installation or inappropriate use as outlined in the owner's manual.
- B. Any MAGNASONIC product tampered with, modified, adjusted or repaired by any party other than BlueTronics Group or MAGNASONIC's Authorized Service Centres.
- C. Damage caused or repairs required as a result of the use with items not specified or approved by BlueTronics Group, including but not limited to head cleaning tapes and chemical cleaning agents.
- D. Any replacement of accessories, glassware, consumable or peripheral items required through normal use of the product including but not limited to earphones, remote controls, AC adapters, batteries, stylus, trays, filters, cables, paper, cabinet, cabinet parts, knobs, buttons, baskets, stands and shelves.
- E. Any cosmetic damage to the surface or exterior that has been defaced or caused by normal wear and tear.
- F. Any damage caused by external or environmental conditions, including but not limited to transmission line/power line voltage or liquid spillage.
- G. Any product received without appropriate model, serial number and CSA /cUL /cULus /cETL /cETLus markings.
- H. Any products used for rental or commercial purposes.
- I. Any installation, setup and/or programming charges.

Should this MAGNASONIC product fail to operate during the warranty period, warranty service may be obtained upon delivery of the MAGNASONIC product together with proof of purchase and a copy of this LIMITED WARRANTY statement to an Authorized MAGNASONIC Service Centre. In-home warranty service may be provided at BlueTronics Group's discretion on any MAGNASONIC television with the screen size of 40" or larger. This warranty constitutes the entire express warranty granted by BlueTronics Group and no other dealer, service centre or their agent or employee is authorized to extend, enlarge or transfer this warranty on behalf of BlueTronics Group. To the extent the law permits, BlueTronics Group disclaims any and all liability for direct or indirect damages or losses or for any incidental, special or consequential damages or loss of profits resulting from a defect in material or workmanship relating to the product, including damages for the loss of time or use of this MAGNASONIC product or the loss of information. The purchaser will be responsible for any removal, reinstallation, transportation and insurance costs incurred. Correction of defects, in the manner and period of time described herein, constitute complete fulfillment of all obligations and responsibilities of MAGNASONIC Electronics to the purchaser with respect to the product and shall constitute full satisfaction of all claims, whether based on contract, negligence, strict liability or otherwise.

1 YEAR PARTS & LABOUR WARRANTY PERIODS

TO OBTAIN THE NAME AND ADDRESS OF THE NEAREST AUTHORIZED MAGNASONIC SERVICE CENTRE OR FOR MORE INFORMATION ON THIS WARRANTY

- **Contact MAGNASONIC support by email: support@bluetronicsgroup.com**
- Visit www.MAGNASONIC.com
- Mail your inquiry to:
BlueTronics Group
MAGNASONIC Customer Service, 4080 Montrose Road, Niagara Falls, ON L2H 1J9
- Call toll free 1-800-663-5954

MAGNASONIC is a registered trade-mark of BlueTronics Group

INFORMATIONS SÉCURITAIRE

- Lisez, conservez et suivez ces instructions
- Respectez tous les avertissements sur le produit et dans le manuel d'instruction
- Placez l'appareil sur une surface plane avec de la ventilation. Les ouvertures de ventilation ne doivent pas être couvertes avec des articles tels que des journaux, des nappes, des rideaux, etc., pour éviter la surchauffe ou un mauvais fonctionnement
- Aucune source de flamme nue, telle que des bougies allumées, devraient être placées sur l'appareil
- Une attention particulière devrait être attirée aux aspects environnementaux de l'élimination des piles
- Éloigner l'appareil de la pluie et de l'humidité. Ne placez pas l'appareil dans des conditions moites et humides, qui pourraient mener au mauvais fonctionnement
- Lorsque l'appareil est subitement déplacé d'un environnement froid à un endroit chaud, de l'humidité peut se former à l'intérieur de cet appareil et ne pas fonctionner correctement. Pour résoudre ce problème, attendez environ une heure pour que l'humidité s'évapore avant d'alimenter l'appareil
- Ne renversez jamais de liquide sur le produit. Aucun objet rempli de liquide, tel qu'un vase doit être placé sur l'appareil
- N'exposez pas l'appareil directement au soleil ou à proximité d'objets qui dégagent de la chaleur pour éviter d'endommager l'appareil
- L'appareil devrait être utilisé dans un climat modéré
- Débranchez l'adaptateur si l'appareil ne sera pas utilisée pour une longue période de temps
- S'il vous plaît n'utilisez pas l'appareil pendant un orage. Débranchez-le pour éviter les dommages causés par des éclairs et des surtensions aux lignes à haute tension
- Ne branchez pas l'adaptateur jusqu'à ce que toutes les connexions soient faites

TABLE DES MATIÈRES

Informations sécuritaire	8
Table des matières	9
Dispositifs	9
Ce qui est inclus	9
Touches et connexions	10
Fonctions de la télécommande	11
Fonctionnement	11
Dépannage	12
Spécifications.....	12
Garantie Magnasonic	13

DISPOSITIFS

- Une conception élégante et moderne idéale pour tout espace contemporain
- La station d'accueil pivote à 90° pour regarder tous vos fichiers multimédia préférés soit en portrait ou en paysage
- Écoutez et regardez votre collection audio/vidéo complète avec les haut-parleurs puissants de ce système
- Chargez votre iPod/iPhone pendant la lecture
- Entrée auxiliaire pour votre lecteur MP3

CE QUI EST INCLUS

- Station d'accueil avec haut-parleur
- Télécommande
- Adaptateur CA 110/240V
- Manuel d'instructions
- Garantie d'un an
- Service à la clientèle en direct pour la vie



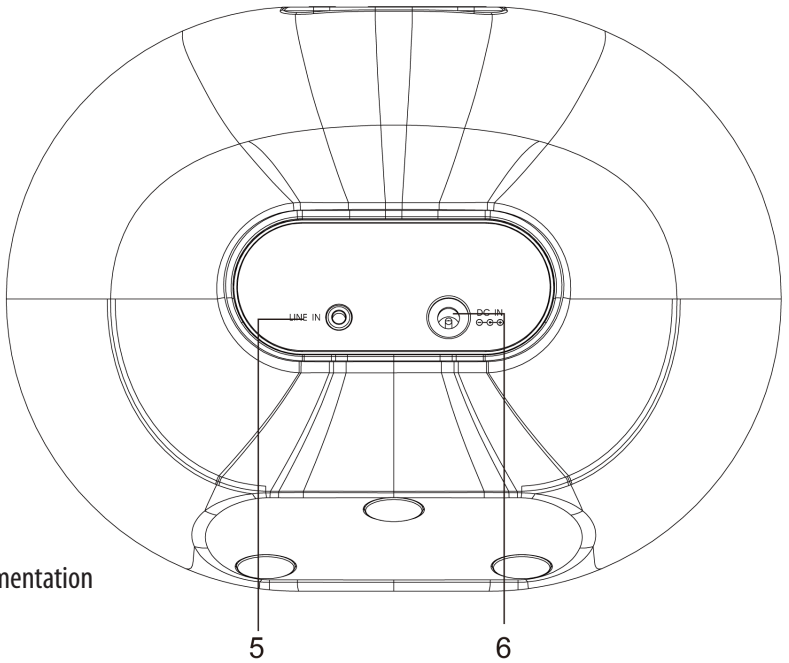
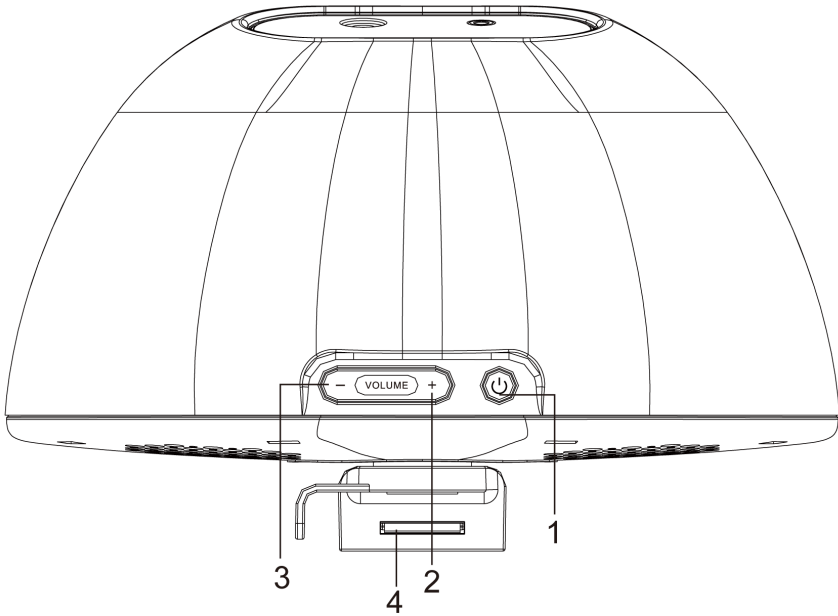





TOUCHES ET CONNEXIONS



1. Touche d'alimentation
2. Volume +
3. Volume -
4. Station d'accueil pour iPod/iPhone
5. Entrée/Entrée auxiliaire (3,5mm)
6. Entrée CC



FONCTIONS DE LA TÉLÉCOMMANDE



-  • Alimentation marche/arrêt
-  • Menu haut
-  • Menu bas
-  • Piste précédente
-  • Piste suivante
-  • Lecture/Pause
- Menu** • Touche Menu
- Enter** • Touche Enter (Sélection)
-  • Volume haut
-  • Volume bas





FONCTIONNEMENT

Alimentation marche/arrêt

1. Branchez l'adaptateur dans la prise CC à l'arrière du haut-parleur.
2. Branchez l'autre extrémité de l'adaptateur dans une prise murale disponible.
3. Connectez votre iPod / iPhone à la connexion d'accueil. Si vous utilisez une autre source audio, connectez-le en utilisant l'entrée auxiliaire de 3,5 mm.
4. Appuyez la touche  pour activer le système de haut-parleur. Une DEL bleue derrière la touche d'alimentation s'allumera.
5. Appuyez la touche  encore pour désactiver le système de haut-parleur, la DEL bleue s'éteindra.

Note: Il est important de connecter votre source multimédia avant d'alimenter le système de haut-parleurs.

Fonctionnement iPod/iPhone

1. Fixez votre iPod / iPhone à la connexion d'accueil et alimentez le système de haut-parleur.
2. Le système se met automatiquement en mode iPod / iPhone.
3. Appuyez la touche  pour augmenter le volume ou la touche  pour diminuer le volume.
4. Appuyez la touche  ou  pour passer à la piste précédente ou suivante.
5. Tournez le système pour soit regarder l'iPod/iPhone horizontalement ou verticalement.

DÉPANNAGE

Symptôme	Problème possible	Solution
Pas de pouvoir	L'adaptateur a un mauvais contact ou n'est pas correctement branché.	<ul style="list-style-type: none">• Débranchez et re-branchez l'adaptateur.
Aucun son	La source audio est assourdi ou n'est pas connectée correctement.	<ul style="list-style-type: none">• Vérifiez si la source audio est assourdi• Réglez le volume du système de haut-parleur• Vérifiez que le câble audio est (3,5mm)
iPod / iPhone ne se charge pas	L'iPod / iPhone n'est pas ancré correcteme.	<ul style="list-style-type: none">• Soulevez le iPod / iPhone sur le quai, puis re-joindre

SPÉCIFICATIONS

Adaptateur d'alimentation.....	CC 5V ~ 1.5 A
Entrée de pouvoir.....	100 - 240 V ~ 50/60 Hz
Taille du haut-parleur	2po x 2po
Sortie de pouvoir.....	3,5 W x 2

GARANTIE MAGNASONIC®

Merci d'avoir choisi un produit électronique grand public MAGNASONIC® !

BlueTronics Group accorde la garantie expresse suivante à l'acheteur original de cet appareil MAGNASONIC ou à la personne qui l'a reçu en cadeau, pourvu qu'il ait été expédié et vendu ou distribué par BlueTronics Group ou un détaillant MAGNASONIC autorisé dans son emballage original. BlueTronics Group garantit que cet appareil est exempt de tout défaut de matériau et de fabrication dans des conditions d'utilisation et d'entretien normales. Si un défaut est décelé dans ce produit pendant la période de cette garantie, BlueTronics Group s'engage à le réparer ou, le cas échéant et à son entière discrétion, le remplacer. Les pièces de rechange qui sont fournis dans l'exécution de cette garantie sont aussi couvertes par la garantie pendant une période égale à la portion non échue de la garantie originale de l'appareil.

Cette garantie ne couvre pas :

- A. Les défauts ou dommages résultant d'un usage abusif, d'une négligence, d'un accident ou d'une installation inadéquate ou un usage inapproprié selon les directives fournies dans le guide d'utilisation accompagnant l'appareil.
- B. Les appareils de marque MAGNASONIC trafiqués, modifiés, réglés, ajustés ou réparés par une entité autre que BlueTronics Group ou un centre de réparation autorisé par MAGNASONIC.
- C. Les dommages causés ni les réparations requises à l'appareil résultant de son usage avec des composants ou accessoires non recommandés ni approuvés par BlueTronics Group, incluant, sans en exclure d'autres, les cassettes et/ou produits chimiques de nettoyage.
- D. Le remplacement d'accessoires ou de pièces de verre, consommables ou des éléments périphériques nécessaires à une utilisation normale du produit, y compris mais pas limité aux écouteurs, télécommandes, adaptateurs CA, piles, sondes de température, pointes de lecture, stylets, plateaux, filtres, câbles, papier, boîtier et composants de boîtiers, boutons, paniers, supports, tablettes et accessoires et ustensiles de cuisson.
- E. Tout dommage apparent à la surface ou au boîtier extérieur de l'appareil et attribuable à la détérioration ou à l'usure résultant d'un usage normal.
- F. Tout dommage causé par des conditions externes ou environnementales, y compris mais pas limité aux lignes de transmission ou de transport d'énergie ou le renversement de liquide.
- G. Tout appareil ne portant pas les identifications appropriées quant aux numéros de modèle et de série ni les étiquettes et attestations de l'ACNOR, de l'ULC, de l'ULI, de l'ETL au Canada et aux États-Unis.
- H. Tout appareil utilisé à des fins commerciales ou de location.
- I. Tous les frais d'installation, d'ajustement et/ou de programmation.

Si cet appareil de marque MAGNASONIC devient défectueux au cours de la période de garantie, une réparation peut être obtenue, conformément aux termes de cette garantie, en présentant cet appareil MAGNASONIC avec la preuve d'achat originale et une copie de cette GARANTIE LIMITÉE à un centre de service autorisé par MAGNASONIC. Le service à domicile est effectué, à la discrétion de BlueTronics Group, aux téléviseurs de marque MAGNASONIC dotés d'un écran de 40 pouces et plus. Cette garantie constitue la garantie expresse entière accordée par BlueTronics Group et aucun autre détaillant, centre de service ni leur agent ou employé est autorisé à prolonger, étendre ou transférer cette garantie au nom de BlueTronics Group. Dans la mesure où la loi le permet, BlueTronics Group désavoue toute responsabilité pour des dommages ou pertes directs et indirects, tous dommages accessoires, particuliers ou consécutifs ou perte de profits résultant d'un défaut de matériel ou de fabrication de cet appareil, incluant les dommages attribuables à la perte de temps ou perte de l'utilisation de cet appareil MAGNASONIC ou de la perte de données. Il incombe à l'acheteur de défrayer les coûts encourus pour l'enlèvement, la réinstallation, le transport et l'assurance de cet appareil. La correction de toute défectuosité, de la manière et dans les délais indiqués dans la présente, constitue l'exécution complète de toutes les obligations et les responsabilités contractés par BlueTronics Group envers l'acheteur à l'égard du produit et constituera un acquittement complet de toutes les réclamations contractuelles ou attribuables à la négligence, et la responsabilité absolue ou autre.

GARANTIE D'UN ANS POUR LES PIÈCES ET LA MAIN D'OEUVRE

Pour obtenir le nom et l'adresse du centre de service MAGNASONIC autorisé le plus près de chez vous ou pour plus de renseignements sur cette garantie :

- **Contactez le service de soutien MAGNASONIC par courriel: support@bluetronicsgroup.com**
- Visitez www.MAGNASONIC.com
- Postez votre demande à:
BlueTronics Group
MAGNASONIC Customer Service 4080 Montrose Road, Niagara Falls, ON L2H 1J9
- Composez le numéro sans frais : 1-800-663-5954

MAGNASONIC est une marque déposée de BlueTronics Group

04.2011

Free Manuals Download Website

<http://myh66.com>

<http://usermanuals.us>

<http://www.somanuals.com>

<http://www.4manuals.cc>

<http://www.manual-lib.com>

<http://www.404manual.com>

<http://www.luxmanual.com>

<http://aubethermostatmanual.com>

Golf course search by state

<http://golfingnear.com>

Email search by domain

<http://emailbydomain.com>

Auto manuals search

<http://auto.somanuals.com>

TV manuals search

<http://tv.somanuals.com>