

# PHILIPS

AZ 2100 Portable CD Mini System

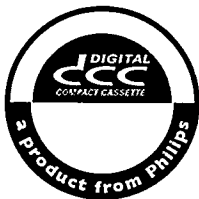

Instructions for use  
Mode d'emploi  
Instrucciones de manejo  
Bedienungsanleitung  
Gebruiksaanwijzing  
Istruzioni per l'uso  
Manual de utilização  
Brugsanvisning  
Bruksanvisning  
Käyttöohje  
Οδηγίες χρήσεως

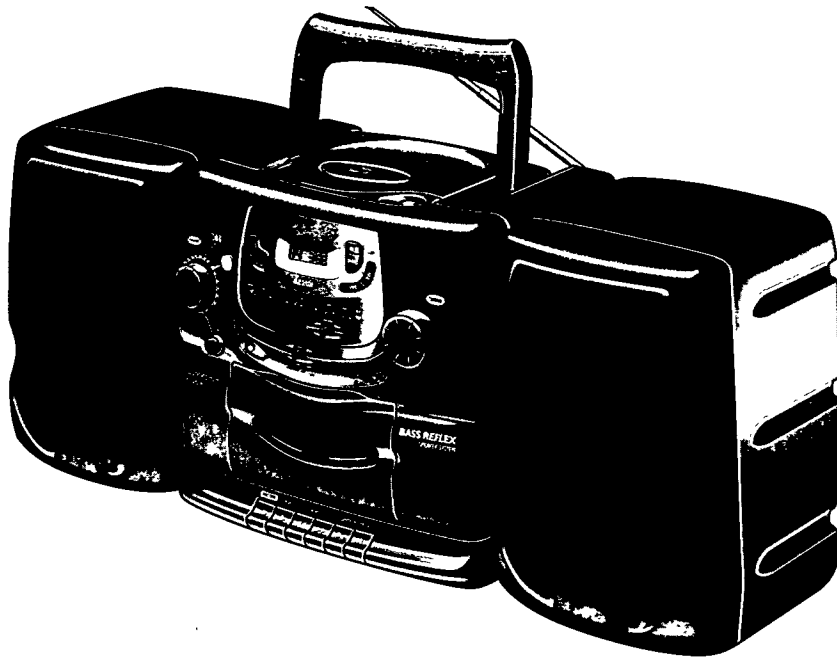

# PHILIPS

### Important notes for users in the U.K.

#### Mains plug

This apparatus is fitted with an approved moulded 13 Amp plug. To change a fuse in this type of plug proceed as follows:

- Remove fuse cover and fuse.
- Fix new fuse which should be a BS1362 5 Amp, A.S.T.A. or BSI approved type.
- Refit the fuse cover.

If the fitted plug is not suitable for your socket outlets, it should be cut off and an appropriate plug fitted in its place.

If the mains plug contains a fuse, this should have a value of 5 Amp. If a plug without a fuse is used, the fuse at the distribution board should not be greater than 5 Amp.

**Note:** The severed plug must be disposed to avoid a possible shock hazard should it be inserted into a 13 Amp socket elsewhere.

#### How to connect a plug

The wires in the mains lead are coloured with the following code: blue = neutral (N), brown = live (L) As these colours may not correspond with the colour markings identifying the terminals in your plug, proceed as follows:

- Connect the blue wire to the terminal marked N or coloured black.
- Connect the brown wire to the terminal marked L or coloured red.
- Do not connect either wire to the earth terminal in the plug, marked E (or  $\perp$ ) or coloured green (or green and yellow).

Before replacing the plug cover, make certain that the cord grip is clamped over the sheath of the lead - not simply over the two wires.

**Copyright in the U.K.:** Recording and playback of material may require consent. See Copyright Act 1956 and The Performer's Protection Acts 1958 to 1972.

# INDEX

## I Italia

### DICHIARAZIONE DI CONFORMITA'

Si dichiara che l'apparecchio AZ 2100 Philips risponde alle prescrizioni dell'art. 2 comma 1 del D. M. 28 Agosto 1995 n. 548.

Fatto a Eindhoven, il 21/03/1996

Philips Sound & Vision  
Philips, Glaslaan 2, SFF 10  
5616 JB Eindhoven, The Netherlands

## N NORGE

Typeskilt finnes på apparatens underside

Observer: Nettbryteren er sekundert innkopleet.  
Den innebygde nettdelen er derfor ikke frakopleet nettet så lenge apparatet er tilsluttet nettkontakten.

English ..... 4

English

Français ..... 11

Français

Español ..... 18

Español

Deutsch ..... 25

Deutsch

Nederlands ..... 32

Nederlands

Italiano ..... 39

Italiano

Português ..... 46

Português

Dansk ..... 53

Dansk

Svenska ..... 60

Svenska

Suomi ..... 67

Suomi

Ελληνικά ..... 74

Ελληνικά

**CLASS 1  
LASER PRODUCT**

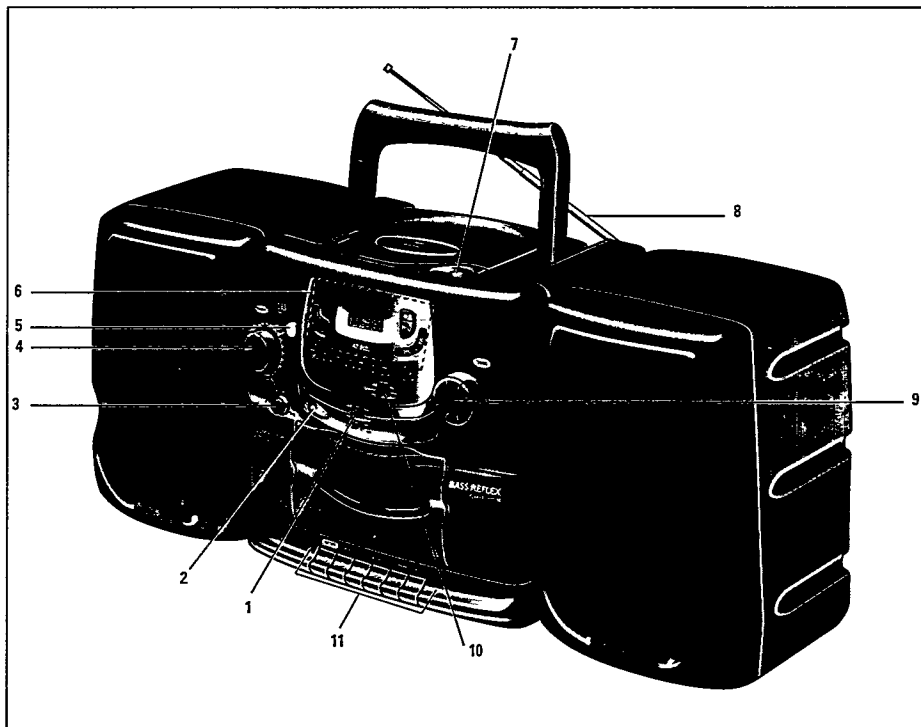

## FRONTPANEL

- ① **PROGRAMVÄLJARKNAPP** - Används för att välja ljudkälla: CD-TUNER-TAPE/OFF och för att sätta på och stänga av strömmen
- ② **3.5 3.5 mm uttag för hörlurar**
- ③ **TONE CONTROL** - Justerar betoningen av höga och låga toner
- ④ **VOLUME** - Justerar volymnivån
- ⑤ **DBB Dynamic Bass Boost** - Ökar basljudet

## CD-SPELARE

- ⑥ **PLAY•PAUSE ►II** - Används för att starta eller avbryta CD-uppspelning
- STOP ■** - Stoppar uppspelning eller raderar ett program
- SEARCH ◀▶** - Används för att hoppa över eller söka efter ett avsnitt eller spår
- MODE** - t.ex. SHUFFLE eller REPEAT
- PROGRAM** - För programmering av spårnummer och kontroll av spåren i ett program
- ⑦ **OPEN** - Öppnar CD-luckan

## TUNER

- ⑧ **TELESCOPIC AERIAL** - TELESKOPANTENN
- ⑨ **TUNING** - Används för inställning
- ⑩ **FM-LW-MW** - Används för att välja vågband

## KASSETTBANDSPELARE

- ⑪ **RECORD ●** - Startar en inspelning
- PLAY ►** - Startar uppspelning
- ◀◀** - Snabbspolar bandet bakåt
- ▶▶** - Snabbspolar bandet framåt
- STOP•OPEN ■ ▲** - Stoppar uppspelning och öppnar kassettfacket
- PAUSE II** - Avbryter inspelning eller uppspelning

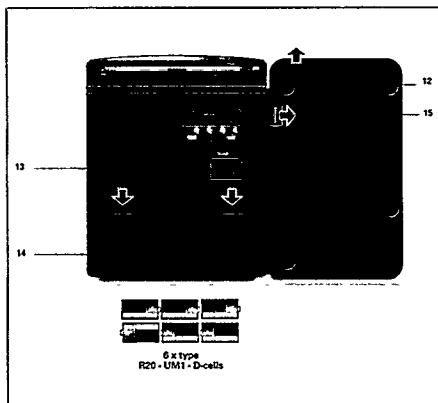

## BAKPANEL

- 12 HÖGTALARE - Högtalaruttag
- 13 NÄTSTRÖM - Uttag för nätströmssladd
- 14 BATTERIFACK - Öppnar batterifacket
- 15 HÖGTALARSPAKAR - Öppnar högtalarna

## NÄTSTRÖMSTILLFÖRSEL

### Batterier

Använd nätströmsuttaget om det är möjligt för att bevara batteriernas liv. Se till att du kopplar bort nätströmskontakten från apparaten och vägguttaget innan du sätter i batterierna.

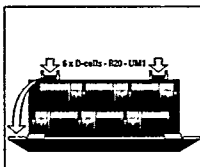

- Öppna batterifacket och sätt i sex batterier så som visas av typ R20, UM1 eller D-celler.
- Stänga batterifacket, se till att batterierna är ordentligt isatta och med rätt polaritet.
- Tag ut batterierna om de tagit slut eller om apparaten inte kommer att användas för en längre tid.
- Felaktigt bruk av batterier kan orsaka elektrolytläckor och skapa korrosion i batterifacket eller göra att batterierna exploderar. Därför bör man:
- inte blanda batterityper, t.ex. alkalina batterier med zinkkarbonat.
- byta ut alla sex batterierna samtidigt.

**Obs:** Batteristillförsel är avstängd när apparaten ansluts till nätet.

### Växelström

- Kontrollera att spänningen som anges på märkplåten (på apparatens undersida) motsvarar den lokala nätspänningen. Om den inte gör det bör du rådfråga din återförsäljare eller serviceorganisation.
- Anslut nätströmssladden till uttaget MAINS på apparaten och vägguttaget.
- Apparaten är nu klar att användas.
- För att stänga av nätströmstillförseln helt, drag ut kontakten ur vägguttaget.
- Koppla bort nätströmssladden när du byter till batteridrift, eller för att skydda apparaten under kraftiga åskväder.

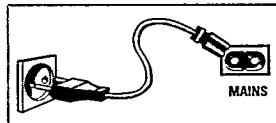

### BORTTAGBARA HÖGTALARE

#### Att ta bort högtalarna

- Håll spakarna (på de bakre hörnen på högtalarna) nedtryckta och skjut högtalarna uppåt.

Den idelaiska positionen erhålls när de två högtalarna och lyssnarläget formar en liksidig triangel och högtalarna är i höjd med örat.

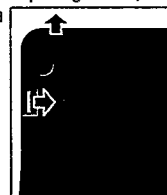

**Obs:** Högtalare med en impedans på 4 ohm eller högre kan användas istället för de som medföljer. Man bör dock inte använda högtalare med en lägre impedans eftersom detta kan skada apparaten.

#### Att montera högtalarna

- Skjut in högtalarna ovanifrån i skenorna på kåpan. Högtalarna snäpps fast på plats.

#### Att ansluta högtalarna

- Anslut den högra högtalaren till uttag R, med kabeln markerad med rött till + och den svarta kabeln till –.
- Snäpp fast den blottade delen av tråden i uttaget med motsvarande färg.
- Upprepa proceduren för den vänstra högtalaren till uttag L, se till att du ansluter den röda ledningen till + och den svarta till –.

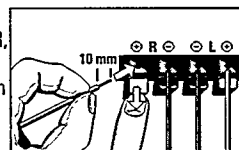

**ALLMÄN DRIFT**

- Använd programväljaren för att sätta på apparaten.
- Ställ in ljudnivån med kontrollerna VOLUME, TONE och DBB.
- Ställ in programväljaren på TAPE/OFF med kassettdäckets knappar avstängda för att stänga av apparaten.

**TUNER**

- Ställ in programväljaren på TUNER.
- Ställ in ljudnivån med VOLUME.
- Välj vågband med knappen FM-MW-LW.
- Ställ in en radiostation med ratten TUNING.
- För FM-mottagning, drag ut teleskopantennen. För att förbättra FM-mottagningen, luta och vrid på antennen. Minska dess längd om FM-signalen är för stark (i närheten av en sändare).
- För AM har apparaten en inbyggd antenn, vilket gör att den teleskopiska antennen inte behövs. Ställ in antennens riktning genom att vrid på apparaten.

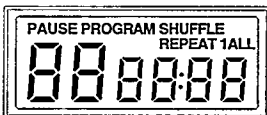
**CD-SPELAREN****CD-SPELARENS DISPLAY**

- Totalt antal spår och speltid: i stoppläge.
- Aktuellt spår och förfluten speltid: under uppspelning av CD.
- **SHUFFLE/REPEAT** -läge: visas när respektive läge är aktiverat.
- **PROGRAM**: visas när programmeringsfunktionen är aktiv.
- **DOOR**: visas när CD-luckan är öppen.
- **P: (PROGRAM)** visas när ett spår lagrats.
- **F: (FULL)** maximalt antal spår har lagrats.
- **C: (CLEAR)** när programmet raderats.
- **No diSC**: fel på CD-spelaren eller CD-skivan (se Felsökning).

**ATT SPELA EN CD-SKIVA**

- Ställ in programväljaren på CD.
- Tryck på OPEN för att öppna luckan.
- Sätt i en AUDIO CD, med den tryckta sidan uppåt.
- Tryck ned CD-luckan för att stänga den.
- Starta uppspelning genom att trycka på **PLAY•PAUSE ►||**.
- Justera ljudet med kontrollerna VOLUME, TONE och DBB.
- Tryck på **PLAY•PAUSE ►||** för att avbryta uppspelningen.
- Tryck på **PLAY•PAUSE ►||** igen för att återuppta uppspelningen.
- Tryck på **STOP ■** för att stoppa uppspelningen.
- Ställ in programväljaren på TAPE/OFF för att stänga av apparaten.

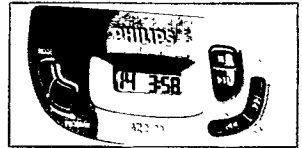
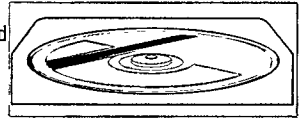

**Obs:** Uppspelning av CD-skivor avbryts också när:

- CD-skivan har nått sitt slut;
- CD-luckan öppnas;
- programväljaren är läge TAPE/OFF.

**ATT VÄLJA ETT ANNAT SPÅR UNDER UPPSPELNING**

- Du kan hoppa till nästa spår genom att trycka på **SEARCH ►►** en gång. Om du vill hoppa över flera spår trycker du på **SEARCH ►►** till displayen visar det önskade spårnumret.
- Om du vill upprepa det aktuella spåret från början, tryck på **SEARCH ◄◄** en gång. Om du vill upprepa ett av föregående spår, tryck på **SEARCH ◄◄** tills displayen visar det önskade spårnumret.

**ATT STARTA UPPSPELNINGEN MED ETT SÄRSKILT SPÅR**

- I stoppläget kan du också välja det önskade spåret med sökningsknappen **SEARCH ►►** eller **◄◄**-knappen.
- Tryck på **PLAY•PAUSE ►||** för att starta uppspelningen.

**ATT SÖKA EFTER ETT SÄRSKILT AVSNITT PÅ ETT SPÅR**

Du kan söka efter ett särskilt avsnitt på ett spår. CD-skivan spelas på låg volym och hög hastighet, ljudet kan dock fortfarande kännas igen.

- Håll **SEARCH ◄◄** eller **►►**-knappen nedtryckt under uppspelning, släpp knappen när du känner igen det önskade avsnittet: normal CD-uppspelning fortsätter från den punkten.

## ATT SPELA SPÅR I SLUMPMÄSSIG ORDNING – SHUFFLE MODE

Läget SHUFFLE gör att du kan spela spårerna på CD-skivan i slumpmässig ordning.

- Tryck på **MODE** *en gång* innan eller under uppspelning.

- Displayen visar SHUFFLE.
- Under uppspelningen kan du använda **SEARCH** **◀** eller **▶** för att slumpmässigt välja ett annat spår.

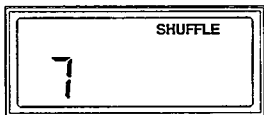

- För att avbryta SHUFFLE, tryck på knappen **MODE** upprepade gånger (fyra gånger).

## ATT UPPREPA HELA CD-SKIVAN ELLER ETT SPÅR – REPEAT

- Tryck på **MODE** tills önskat alternativ visas:

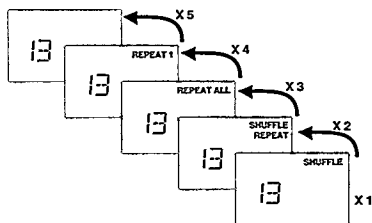

### MODE

**REPEAT 1** - upprepar det aktuella spåret

**REPEAT ALL** - upprepar hela CD-skivan

**PROGRAM REPEAT ALL** - upprepar de programmerade spårerna

**SHUFFLE REPEAT** - upprepar hela CD-skivan i slumpmässig ordning

- Alternativerna kan också ändras under uppspelning, **PLAY**.
- För att återgå till normal uppspelning, tryck på **MODE** tills displayen inte visar SHUFFLE/REPEAT.

## PROGRAMMERING AV SPÅRNUMMER

Du kan lagra upp till 20 spår i minnet i önskad ordningsföljd. Du kan lagra ett spår flera gånger. När du lagrat 20 spår visar displayen **F** för att ange att minnet är fullt.

### Programmering av spårnummer

- Välj önskat spår med **SEARCH** **◀** eller **▶** tills displayen visar önskat spårnummer.
- Lagra det önskade spåret genom att trycka på **PROGRAM** *en gång*.
- Välj ut och lagra alla spår som önskas på CD-skivan på det här sättet.

### Att kontrollera programmets innehåll

- För att kontrollera det lagrade programmets innehåll, tryck på **PROGRAM** längre än 2 sekunder.
- Displayen visar de spårnummer som valts i ordningsföljd.

### Att radera ett program

- Du kan radera innehållet i ett program genom att:
  - trycka på **STOP** **■** under programmering;
  - trycka på **STOP** **■** igen i stoppläget;
  - trycka på **STOP** **■** två gånger i uppspelningsläge;
  - öppna CD-luckan.

## KASSETTBANDSPELAREN

### UPPSPELNING AV KASSETTBAND

- Ställ in programväljaren på **TAPE**.
- Tryck på **STOP** **• OPEN** **■ ▲** för att öppna kassettluckan.
- Sätt i ett inspelat band.
- Tryck på **PLAY** **▶** och uppspelningen startar.
- Justera volymen med kontrollerna **VOLUME**, **DBB** och **TONE**.
- För att tillfälligt avbryta uppspelningen, tryck på **PAUSE** **■**. Tryck på samma knapp igen för att återuppta uppspelningen.
- Genom att trycka på **◀** eller **▶**, kan bandet snabbspolas i båda riktningarna.
- Tryck på **STOP** **• OPEN** **■ ▲** för att avsluta uppspelningen.
- När slutet på bandet nåts, släpps knapparna på kassettspelaren upp.

# Kassettbandspelare

## INSPELNING AV KASSETTBAND

### Allmän information om inspelning på kassettband

- Inspelningar är tillåtna så länge inte upphovsrätten eller andra rättigheter som tillhör tredje man kränks.
  - Kassettöcket är ej lämpligt för inspelning på CHROME (IEC II) eller METAL (IEC IV) kassettband. Du bör använda kassettband av typen NORMAL (IEC I) på vilka filikarna inte brutits loss.
  - Inspelningsnivån ställs in automatiskt. Om du ändrar på VOLUME, DBB eller TONE kommer det inte att påverka inspelningen.
- Inget kommer att spelas in under de första 7 sekunderna när den inledande blanka delen av kassettbandet passerar inspelningshuvudena.
- För att förhindra att en inspelning raderas av misstag kan du hålla kassettbandet med den sidan som skall skyddas riktad mot dig och bryta loss den vänstra filiken. Den sidan på kassettbandet kan sedan inte användas för inspelning. För att göra bandet inspelningsbart igen kan man täcka över fördjupningarna med tejp.

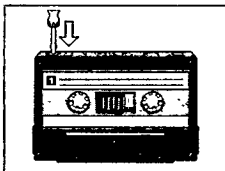

### Recording from the radio

- Tryck på STOP•OPEN ■▲ för att öppna kassettluckan.
- Sätt i ett inspelningsbart kassettband med den fulla spolen till vänster.
- Ställ in programväljaren på TUNER.
- Ställ in önskad station (se radiomottagning).
- Tryck på RECORD ● för att börja inspelningen.
- Tryck på PAUSE II för att tillfälligt avbryta inspelningen.
- Tryck på knappen igen för att återuppta inspelningen.
- Tryck på STOP•OPEN ■▲ för att avsluta inspelningen.

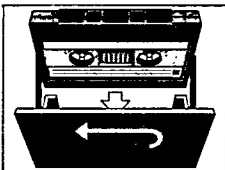

### CD synchro - inspelning från CD-spelaren

- Ställ in programväljaren på CD.
  - Sätt i en CD-skiva och programmera in spårnumren om du vill.
  - Sätt i ett inspelningsbart kassettband med den fulla spolen till vänster.
  - Tryck på RECORD ● för att börja inspelningen.
- Uppspelning av CD-programmet startar automatiskt från programmets början. Man behöver inte starta CD-spelaren separat.
- För tillfälliga avbrott, tryck på PAUSE II.
  - Tryck på knappen igen för att återuppta inspelningen.
  - Tryck på STOP•OPEN ■▲ för att avsluta inspelningen.

### Att välja och spela in ett särskilt avsnitt på ett spår

- Tryck på SEARCH ◀◀ eller ▶▶ för att välja avsnitt.
  - Ställ in CD-spelaren på PAUSE II vid det valda avsnittet.
- Inspelningen startar från den punkten när RECORD ● trycks in.

### Att starta och stoppa en inspelning

- Ställ in programväljaren på TAPE.
- Tryck på STOP•OPEN ■▲ för att öppna kassettluckan.
- Sätt i kassettbandet med den fulla spolen till vänster.
- Starta inspelningen genom att trycka på RECORD ●. Man behöver inte trycka på PLAY ▶. Detta sker automatiskt.
- För att spela in på den andra sidan på kassettbandet, vänd bandet för hand, spola tillbaks till början och tryck sedan på RECORD ●.



## PSÄKERHETSÅTGÄRDER

- Placera apparaten på en hård och plan yta så att den inte lutar.
- Innan batterierna byts ut eller tas bort bör man stänga av apparaten och vänta till CD:ns display slocknar.
- Täck inte över apparaten, förstärkaren alstrar värme som måste släppas ut. Man bör därför se till att det finns tillräckligt med ventilation runt apparaten. Ett fritt utrymme på minst 15 cm runt apparaten behövs.

## ALLMÄNT UNDERHÅLL

- De mekaniska delarna på CD-spelaren och kassettdäcket har självsmörjande lager och skall ej oljas eller smörjas.
- En sämskkskinstrasa lätt fuktad med vatten räcker för att rengöra kåpan.
- Använd ej rengöringsmedel som innehåller alkohol, sprit, ammoniak eller slipmedel eftersom de kan skada utsidan.
- Lämna ej apparaten, CD-skivor, batterier eller kassetband på platser där de kan utsättas för fukt, regn, sand, direkt solljus eller på platser som kan utsättas för höga temperaturer, t.ex. i närheten av värmeapparater eller i bilar parkerade i solen.

## UNDERHÅLL AV CD-SPELAREN

- Linsen kan bli immig om CD-spelaren flyttas från kalla till varma platser. CD-spelaren kommer då inte att starta, låt den vila tills den acklimatiserat sig.
- Håll CD-facket fritt från damm med en ren trasa.

## UNDERHÅLL AV KASSETTBANDSPELAREN

För att garantera bra inspelningar och uppspelning av god kvalitet bör man rengöra de angivna delarna (A), (B) och (C) efter var 50:e driftstimme eller, i genomsnitt, en gång i månaden. Använd en bomullstopp lätt fuktad med alkohol eller speciell rengöringsvätska för bandhuvuden.

- Tryck på PLAY ► och rengör tryckrullarna av gummi (C).
- Tryck på PAUSE II och rengör kapstanaxeln B och huvudena, (A).
- Efter rengöringen, tryck på STOP • OPEN ■ ▲. Huvudena (A) kan också rengöras genom att en rengöringskassett spelas en gång.

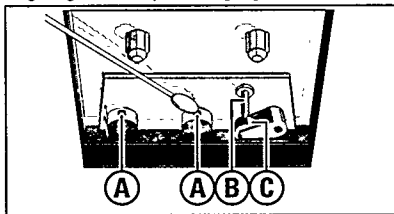

## HANTERING AV CD-SKIVOR

- Använd enbart Digital Audio CD-skivor.
- Tryck på mittdelen och lyft samtidigt upp CD-skivan för att ta ut den ur fodralet.

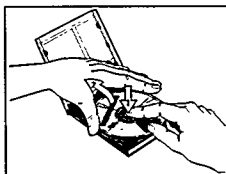

- Skriv aldrig på en CD-skiva eller sätt fast etiketter på den.
- Håll alltid CD-skivan i dess kanter och förvara skivorna i sina fodral med etiketten uppåt efter användning.
- Man bör aldrig röra linsen på CD-spelaren.
- Använd aldrig rengöringsmedel för att rengöra CD-skivor eftersom detta kan skada dem. För att ta bort damm och smuts kan man andas på CD-skivan och sedan torka den med en mjuk, luddfri trasa i raka linjer, från mitten ut mot kanterna.

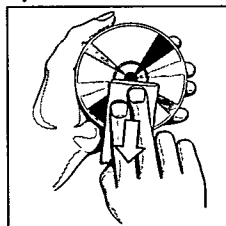

## ÅTERVINNING

Observera de lokala förskrifterna angående avyttring av förpackningsmaterial, utslitna batterier och gammal utrustning.

- Apparaten består av material som kan återvinnas om de demonteras av ett specialistföretag.
- Allt överflödigt förpackningsmaterial har uteslutits. Vi har gjort allt vi kan för att göra så att förpackningsmaterialet lätt indelas i tre materialtyper:
  - kartong (låda)
  - expanderande polystyren (stötskyddande buffert)
  - polyetylen (påsar, skyddande skummaterial)
- Släng ej gamla batterier i hushållssoporna.

# Felsökning

Om fel inträffar, kontrollera först punkterna på listan nedan innan du lämnar in apparaten för reparation. Om problemet kvarstår, trots utförda kontroller enligt nedan, kontakta din återförsäljare eller serviceföretaget.

**WARNING:** Under inga förhållanden ska du försöka att reparera apparaten själv då detta gör garantin ogiltig.

## PROBLEM

- **TROLIG ORSAK**
- ÅTGÄRD

### Inget händer oavsett vilken tangent du trycker ned.

- *Elektrostatisk urladdning*
- Stäng av apparaten, dra ut nätsladden och efter några sekunder anslut apparaten igen.

### Display fungerar inte som den skall.

- *Elektrostatisk urladdning*
- Stäng av apparaten, dra ut nätsladden ur vägguttaget och sätt i den igen efter ett par sekunder.
- *Apparaten går på batterier*
- Slå om apparaten till nätdrift.

### Inget ljud

- *VOLUME är inte inställd*
- Justera volymen
- Hörlurar är inkopplade
- Ta ur hörlurarna
- *Batterierna är slut*
- Sätt in nya batterier
- *Batterierna felaktigt insatta*
- Sätt in batterierna korrekt
- *Nätsladden är inte fastsatt ordentligt*
- Sätt fast nätsladden ordentligt

### Dåligt ljud

- *Olämpliga högtalare används*
- Använd de hörlurar som medföljde apparaten.
- *Batterierna är slut*
- Sätt in nya batterier

### nget ljud i vänstra eller högra högtalaren

- *Högtalarna felaktigt anslutna*
- Anslut högtalarna korrekt

### Omvänt ljud i högtalarna

- *Högtalarna felaktigt anslutna*
- Anslut högtalarna korrekt, L till vänster och H till höger

### Svår störning, brus eller brum

- *Apparaten för nära TV, video eller dator*
- Öka avståndet

### Dålig radiomottagning

- *Svag antennsignal*
- FM; justera teleskopantennen för bästa mottagning
- MW/LW; vrid på apparaten för bästa mottagning

### Dålig kvalitet på kassettljudet

- *Smuts eller damm på huvuden, drivrullar eller tryckrullar*
- Rengör huvudena osv. Se Underhåll

### Inspelning fungerar ej

- *Fliken eller flikarna på kassetten borttagna*
- Tejpa över hålet där fliken satt

### CD playback does not work

- *CD-skivan mycket repig eller smutsig*
- Byt eller rengör CD-skiva, se Underhåll
- *Ingen CD-skiva insatt*
- Sätt in en CD-skiva
- *CD-skiva insatt upp och ner*
- Sätt in CD-skiva med textsidan uppåt
- *Laserlinsen har kondens*
- Vänta tills den acklimatiserat sig

### CD-spelaren hoppar över vissa spår

- *CD-skivan är skadad eller smutsig*
- Byt eller rengör CD-skivan
- *PROGRAM funktionen är på*
- Stäng av PROGRAM funktionen

*Modellnumret sitter undertill på apparaten och produktionsnumret i batterifacket.*

*Denna produkt uppfyller EU:s krav beträffande radiostörningar.*

### Varning!

*Om apparaten används på annat sätt än i denna bruksanvisning specificerats, kann användaren utsättas för osynlig laserstrålning, som överskrider gränsen för läserklass 1.*

### Observera!

*Strömbrytaren är sekundärt kopplad och inte bryter strömmen från nätet. Den inbyggda nätdelen är därför ansluten till elnätet så länge stickproppen sitter i vägguttaget.*











---

# AZ 2100 Portable CD Mini System

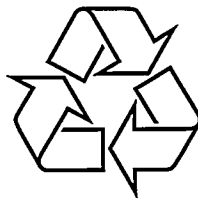



## Free Manuals Download Website

<http://myh66.com>

<http://usermanuals.us>

<http://www.somanuals.com>

<http://www.4manuals.cc>

<http://www.manual-lib.com>

<http://www.404manual.com>

<http://www.luxmanual.com>

<http://aubethermostatmanual.com>

Golf course search by state

<http://golfingnear.com>

Email search by domain

<http://emailbydomain.com>

Auto manuals search

<http://auto.somanuals.com>

TV manuals search

<http://tv.somanuals.com>