

PHILIPS

AZ 2415 Portable CD Micro System



Instructions for use
Mode d'emploi
Instrucciones de manejo
使用説明書



PHILIPS

(AUS) Australia

Guarantee.....Page 60

(NZ) New Zealand

Guarantee.....Page 60

(MEX) México

NOM

Garantía.....Página 61

Es necesario que lea cuidadosamente su instructivo de manejo.



NOM

(BR) Brasil

Garantía.....Página 61-62

English 4

Français 18

Español 32

中文 46

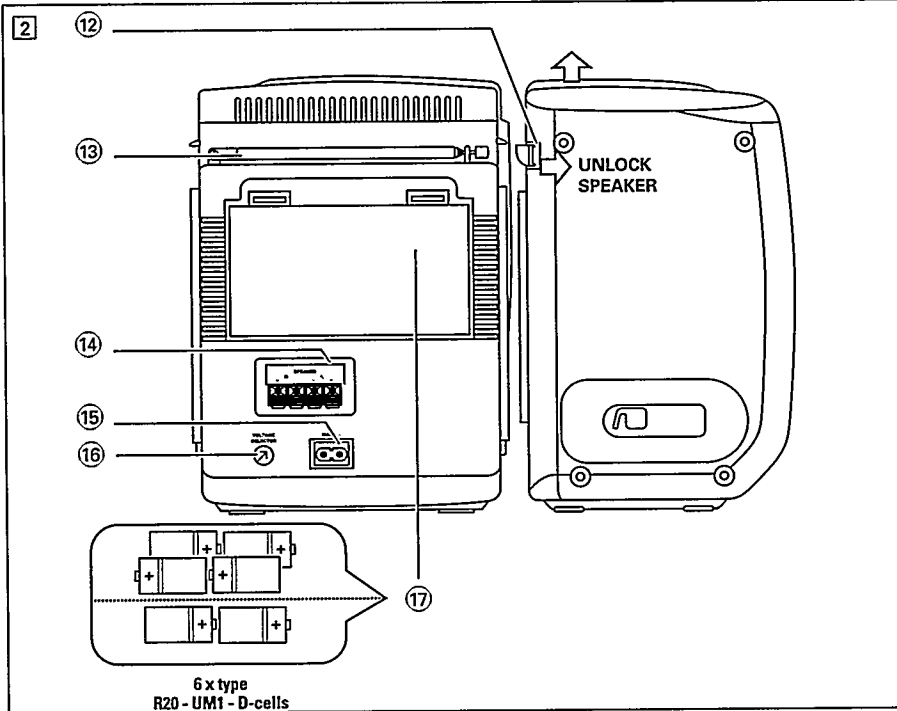
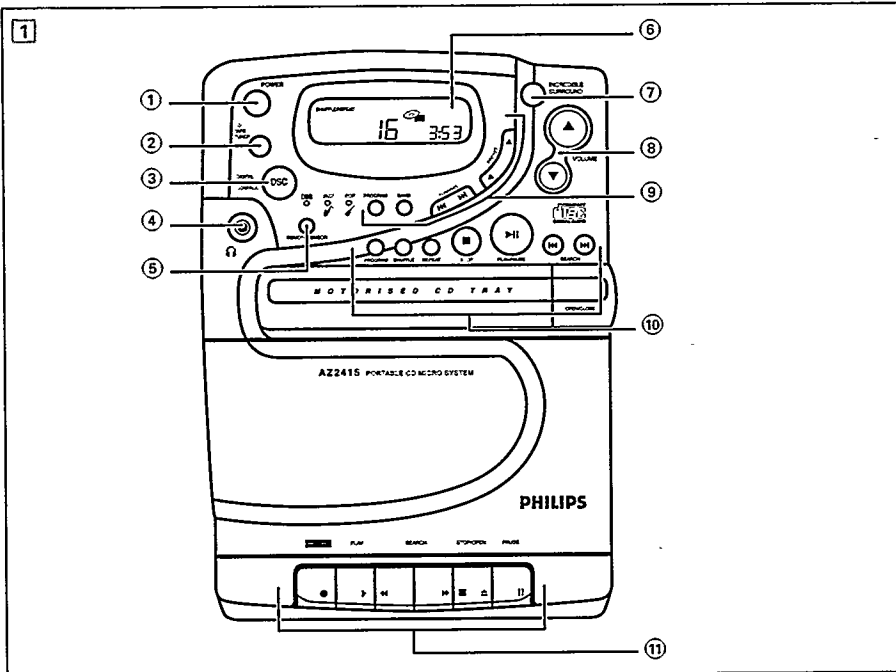

PANEL DELANTERO

Vea la fig. 1

- ① **POWER** - Para encender / apagar el aparato.
- ② **CD - TAPE - TUNER** - Para seleccionar la fuente de sonido.
- ③ **DSC (DIGITAL SOUND CONTROL)** - Para aumentar el nivel de bajos (DYNAMIC BASS BOOST) o mejorar el tipo de música que se esté escuchando: DBB · JAZZ · POP.
- ④  - zócalo de auriculares de 3,5 mm.
- ⑤ **REMOTE SENSOR** - Sensor remoto para la recepción de mando a distancia.
- ⑥ **Visor** - para mostrar los diferentes tipos de reproducción.
- ⑦ **INCREDIBLE SURROUND** - Para crear un sonido circundante supermejorado.
- ⑧ **VOLUME ▼ ▲** - Para ajustar el volumen.
- ⑨ **SINTONIZADOR DIGITAL**
PRESET - ◀ / ▶ (bajar / subir)
- Para seleccionar una emisora prefijada.
TUNING - ◀◀ / ▶▶ (bajar / subir)
- Para sintonizar emisoras de radio.
BAND
- Para seleccionar la banda de ondas (FM/AM).
- Para seleccionar el paso de sintonización de 9/10 KHz para banda AM (no todas las versiones).
PROGRAM - Para programar estaciones prefijadas.
- ⑩ **REPRODUCTOR DE CD**
OPEN / CLOSE - Para abrir / cerrar la bandeja del CD.
SEARCH ◀◀ o ▶▶ - Para saltar y buscar una pieza o un pasaje musical en ambas direcciones.
PLAY•PAUSE ▶|| - Para empezar o interrumpir la reproducción de CD.
STOP ■ - Para detener la reproducción o para borrar un programa.
REPEAT - Para repetir una pieza musical, un programa de CD o un CD entero.

PANEL DELANTERO

- SHUFFLE** - Para seleccionar la reproducción de piezas musicales en cualquier orden.
PROGRAM - Para programar pistas musicales y revisar el programa.
- ⑪ **Teclas del MAGNETÓFONO**
RECORD ● - Para empezar la grabación.
PLAY ▶ - Para empezar la reproducción.
SEARCH ◀◀ / ▶▶ - Para rebobinar o bobinar la cinta.
STOP•OPEN ■ ▲ - Para detener la reproducción y abrir el compartimiento de la cinta.
PAUSE || - Para interrumpir la grabación o la reproducción.

PANEL TRASERO

Vea la fig. 2

- ⑫ **Palancas de altavoces** - Para desenganchar las cajas de los altavoces.
- ⑬ **Antena telescópica** - Para mejorar la recepción de FM.
- ⑭ **Altavoces** - Terminales de altavoz.
- ⑮ **AC MAINS** - Zócalo para el cable de conexión a la fuente de alimentación.
- ⑯ **Selector de voltaje**
- ⑰ **Puerta de las pilas** - Para abrir el compartimiento de las pilas.

MANDO A DISTANCIA

- ① **CD** - Para seleccionar la fuente de CD.
- ② **PRESET** - ▼ / ▲ (bajar / subir) - Para seleccionar una emisora prefijada.
- ③ **0-9**
 - Para introducir un número de pieza musical de un CD.
 - Para introducir una emisora de radio prefijada.
- ④ **LONG PLAY** - Sírvase notar que este control no tiene una función correspondiente en este aparato.
- ⑤ **VOLUME** ▼▲ - Para ajustar el volumen.
- ⑥ **SEARCH** ◀▶ - Para saltar y buscar una pieza o un pasaje musical en ambas direcciones.
- ⑦ **STOP** ■ - para detener la reproducción o borrar un programa.
- ⑧ **TUNER** - Para seleccionar la fuente del sintonizador.
- ⑨ **TRAY OPEN** - Para abrir / cerrar la bandeja del CD.
- ⑩ **SHUFFLE** - Para reproducir las piezas de un CD en cualquier orden.
- ⑪ **PLAY•PAUSE** ▶|| - Para iniciar o interrumpir una reproducción de CD.

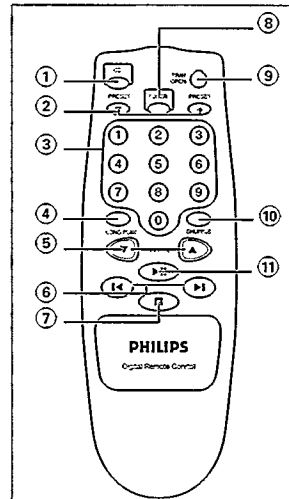

Español

PILAS

Si desea que la pila dure al máximo, siempre que sea conveniente enchufe el aparato a la red eléctrica. Antes de colocar las pilas, asegúrese de que ha retirado el enchufe eléctrico del aparato y del enchufe de pared.

Pilas (opcionales)

1. Abra el compartimiento de pilas e introduzca seis pilas, tipo R20, UM1 o células D (preferiblemente alcalinas) de la polaridad correcta en la posición indicada por los símbolos (+) y (-) del interior del compartimiento.

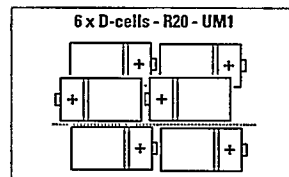

Pilas del mando a distancia (incluidas)

1. Abra el compartimiento de las pilas y coloque dos pilas, tipo R03, UM4 o AAA (preferiblemente alcalinas), de la forma mostrada.
2. Vuelva a colocar la puerta del compartimiento, asegurándose de que las pilas estén bien colocadas.
3. Retire las baterías si están gastadas o si no se van a utilizar por un período largo.

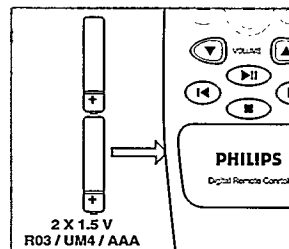

- El uso incorrecto de pilas puede causar fugas electrolíticas y corroer el compartimiento o hacer que las pilas revienten. Por consiguiente:
 - No mezcle tipos de pilas, por ejemplo, pilas alcalinas con pilas de carbonato de cinc.
 - Cuando coloque nuevas pilas, cámbielas todas a la vez.

Nota: La alimentación de las pilas se desconecta cuando el aparato se conecta a la red eléctrica.

ALIMENTACIÓN

RED ELÉCTRICA

Español

1. Compruebe si la tensión de alimentación mostrada en la placa de especificaciones eléctricas (situada en la base del aparato) corresponde a la tensión de la red eléctrica local. Si no es así, consulte a su distribuidor u organización de servicio.
2. Si su aparato está equipado con un selector de tensión, ajústelo a la tensión de la red eléctrica local.
3. Conecte el cable de conexión a la red eléctrica (guardado en el interior del compartimento de pilas) al zócalo MAINS ~ y al zócalo de pared.
 - El aparato está dispuesto para utilizarse.
4. Para desconectar la corriente de la red completamente, desenchufe el cable de conexión a la red eléctrica del zócalo de pared.

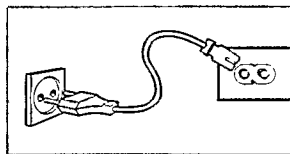

Nota: El visor solamente se enciende si el aparato está conectado a la fuente de alimentación de AC.

Conexión / desconexión de corriente: Ahorre energía.

Tanto si utiliza corriente de la red o de las pilas, apague siempre el aparato usando el botón POWER, después de utilizarlo, a fin de evitar un gasto de energía innecesario.

Cuando se apaga el aparato, la última fuente seleccionada, los preajustes de sintonizador y los ajustes de volumen y sonido se conservan en la memoria del aparato.

Información ambiental

Se ha omitido todo el material de embalaje innecesario. Hemos hecho todo lo posible para que los materiales de embalaje se puedan separar fácilmente entre tres tipos: cartón (caja), poliestireno (amortiguador) y polietileno (bolsas, espuma protectora).

Su aparato está formado por materiales que pueden reciclarse si pueden ser desmantelados por una compañía especializada. Observe las normas locales relacionadas con la eliminación de materiales de embalaje, pilas gastadas y equipo desechado.

ALTAVOCES REMOVIBLES

Cómo instalar los altavoces

- Deslice los altavoces al interior de las guías situadas en los lados de la caja del aparato. Los acopladores se acoplarán en su sitio, lo que será indicado por un 'clíc'.

Cómo retirar los altavoces

- Mantenga apretada la palanca (situada en rincón trasero del altavoz) y deslice el altavoz hacia arriba.

Conexión de los altavoces

1. Conecte el altavoz derecho con el terminal R, conectando el cable rojo a (+) y el cable negro a (-).
2. Enganche la porción expuesta del cable en el terminal del color correspondiente.
3. Repita el procedimiento de cableado con el altavoz izquierdo, al terminal L, asegurándose de que conecta el cable rojo a + y el cable negro a -.

Posicionamiento de los altavoces

La posición ideal se obtiene cuando los 2 altavoces delanteros y la posición designada para escuchar el aparato crean un triángulo equilátero y los altavoces están a la altura del oído.

- Nota:**
- Es posible utilizar altavoces distintos de los suministrados, con una impedancia de 8 ohmios o superior. Sin embargo, no utilice altavoces de una impedancia menor ya que esto dañaría su aparato.
 - Cuando los auriculares están conectados al zócalo de auriculares, los altavoces están desconectados.

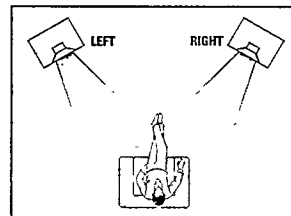
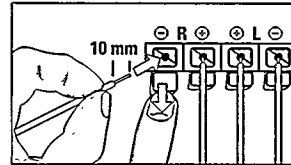
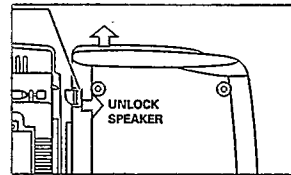

Español

FUNCIONAMIENTO GENERAL

1. Para encender el aparato, pulse el botón POWER.
2. Para seleccionar la fuente de sonido pulse el botón CD - TAPE - TUNER hasta que el modo deseado aparezca en el visor.
3. Ajuste el volumen usando los botones VOLUME ▼, ▲.
 - El visor muestra el nivel, 0-32 y VOL.
4. Ajuste el efecto de sonido pulsando el botón DSC una o más veces.
 - DBB, JAZZ o POP se enciende cuando el modo correspondiente está activado.
5. Cree un sonido circundante mejor pulsando el botón INCREDIBLE SURROUND.
 - El botón INCREDIBLE SURROUND se enciende cuando se activa.
6. Para apagar el aparato, pulse siempre POWER para que los indicadores de sonido y volumen no permanezcan encendidos después de utilizarse.

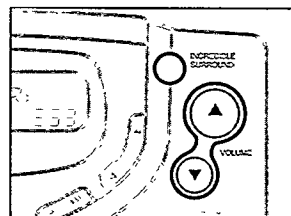
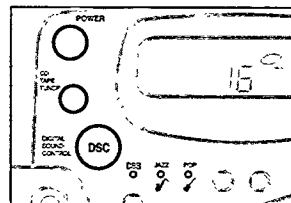

SINTONIZADOR DIGITAL

SINTONIZADOR

Paso de sintonización de MW (AM) (algunas versiones solamente)

En Norteamérica y en Sudamérica el paso de frecuencias entre emisoras adyacentes de la banda AM es 10 KHz. En el resto del mundo este paso es 9 KHz. Normalmente, el paso de frecuencia ha sido prefijado en fábrica para el área del usuario.

Para cambiar el paso de sintonización.

1. Pulse el botón POWER para encender el aparato.
 2. Mantenga el selector BAND apretado durante 5 segundos o más.
→ El visor muestra *9 Grid* ó *10 Grid*.
- Todas las emisoras prefijadas se perderán y deberán programarse de nuevo si decide ajustar el paso de sintonización durante el uso del aparato.

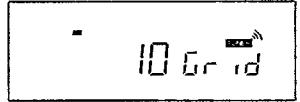
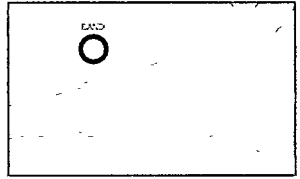

Español

SINTONIZACIÓN DE EMISORAS DE RADIO

1. Seleccione el SINTONIZADOR usando el botón CD-TAPE-TUNER.
2. Pulse BAND para seleccionar su banda de ondas.
Sintonice emisoras de radio, pulse control ◀◀ o ▶▶ de TUNING del aparato hasta que la frecuencia mostrada en el visor empiece a correr, antes de retirar el dedo del control.
→ La radio se sintoniza automáticamente a una emisora de recepción suficiente y en el visor aparece 'Srch'
(búsqueda).
3. Si es necesario, repita la operación hasta encontrar la emisora deseada.
– Sintonice a un transmisor débil, pulse ◀◀ o ▶▶ de TUNING hasta encontrar la recepción óptima o en el visor aparezca la frecuencia correcta.
– Cuando en el visor aparece STEREO, esto indica que se está recibiendo un transmisor de FM estéreo.



Para mejorar la recepción de la radio:

- Para FM, saque la antena telescópica. Incline y gire la antena. Reduzca su longitud si la señal es demasiado fuerte (muy cercana a un transmisor).
- Para MW (AM) y LW, el aparato incorpora una antena, de manera que la antena telescópica no es necesaria. Dirija la antena girando el aparato entero.

PROGRAMACIÓN DE EMISORAS DE RADIO

Puede almacenar hasta 29 emisoras de radio en la memoria. Cuando sintonice el aparato a la emisora prefijada, el número prefijado (1 a 29) se indica en el visor.

1. Sintonice una emisora, siguiendo los tres pasos mostrados en **SINTONIZACIÓN DE EMISORAS DE RADIO**.

→ Si la frecuencia ya está almacenada en la memoria, aparecerá el número prefijado.

2. Pulse PROGRAM para programar la emisora deseada.

→ 'PROGRAM' (programar) empezará a destellar en el visor.

3. Pulse el control PRESET (subir o bajar) para asignar un número de emisora prefijado entre 1 y 29.

4. Pulse PROGRAM de nuevo para confirmar el ajuste.

5. Repita los cuatro pasos anteriores para almacenar otras frecuencias y preajustes en la memoria.

– Puede borrar un número prefijado almacenando otra frecuencia en su lugar.

Sintonización de emisoras prefijadas.

Hay tres posibles formas de sintonizar emisoras prefijadas:

– Pulse el control ◀, ▶ (subir, bajar) de PRESET, en el aparato.

– *Usando el mando a distancia*, pulse ▼, ▲ (bajar, subir) de PRESET, hasta que aparezca el número prefijado deseado en el visor.

– Para introducir directamente la estación prefijada *usando el mando a distancia*: Pulse TUNER y después introduzca el número de la estación prefijada usando los dígitos 0-9.

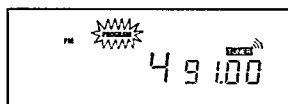
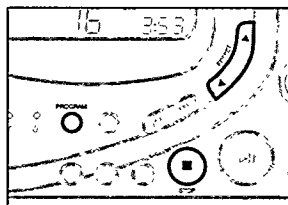

Español

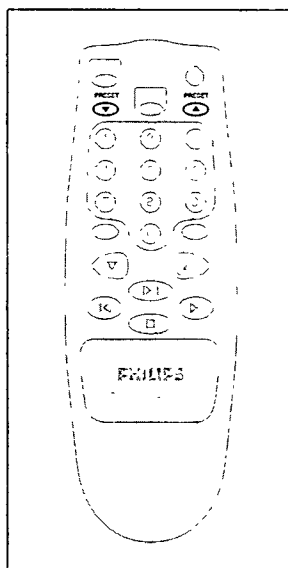

REPRODUCTOR DE CD

INDICACIÓN DE VISOR DE CD

- **OPEN/CLOSE:** Cuando se abre / cierra la bandeja de CD.
- **Número de piezas musicales totales y tiempo de reproducción:** En posición de parada.
- **no diSC:** Error en el funcionamiento del CD o en el CD (vea 'SOLUCIONES A POSIBLES ANOMALÍAS').
- **Número de pieza de música actual y tiempo de reproducción transcurrido:** Durante la reproducción del CD.
 - En la posición de PAUSA el visor se congela y el tiempo de reproducción transcurrido destellan.
- **SHUFFLE/REPEAT (ALL):** Cuando se activa el modo respectivo.
- **SELEct:** Cuando se activa PROGRAM antes de la selección de pieza musical.
- **PROGRAM:** Cuando la función de programación es activa.
- **Pr y el número (1-20):** indicando la posición de una pieza musical dentro de un programa.
- **P:** (y un número de pieza musical) indica que se ha programado una pieza musical particular en la posición de PARADA.
- **FULL:** Número máximo de piezas musicales almacenadas.
- **CLEAR:** Cuando se cancela un programa de CD.
- **Tiempo de reproducción y número total de piezas musicales programadas:** en la posición de parada o al final de un programa de CD.

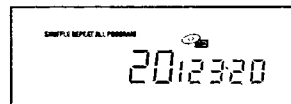

Español

REPRODUCCIÓN DE UN CD

1. Seleccione CD usando el botón CD-TAPE-TUNER.
2. Pulse OPEN•CLOSE ▲■, en el aparato, o pulse CD en el control remoto y después TRAY OPEN para abrir la bandeja de CD.
3. Coloque el CD, con el lado impreso hacia arriba y pulse OPEN•CLOSE ▲■ para cerrar la bandeja del CD.
4. Inicie la reproducción pulsando PLAY•PAUSE ►II.
5. para interrumpir la reproducción, pulse PLAY•PAUSE ►II. Pulse PLAY•PAUSE ►II de nuevo para continuar la reproducción.
6. Pulse STOP ■ para interrumpir la reproducción de CD.
7. Para apagar el aparato pulse el botón POWER.

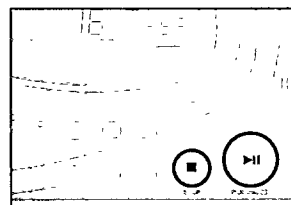

Nota: la reproducción de CD también se interrumpirá:

- al abrirse la bandeja del CD;
- cuando el CD ha llegado al final;
- al pulsarse el botón POWER;
- si se cambia la fuente de sonido a CINTA o SINTONIZADOR.

SEARCH ◀◀ o ▶▶

Selección de una pieza musical distinta durante la reproducción

- Puede saltar a la pieza musical siguiente pulsando SEARCH ▶▶ una vez. Si quiere saltarse más de una pieza musical, pulse SEARCH ▶▶ más de una vez hasta que el visor muestre el número de la pieza musical deseada.
- Si desea repetir la pieza musical actual desde el principio, pulse SEARCH ◀◀ una vez. Si desea repetir una de las piezas musicales previas, pulse SEARCH ◀◀ más de una vez hasta que el visor muestre el número de la pieza musical deseada.

Empezando con una pieza musical particular

1. En la posición de PARADA puede seleccionar una pieza musical deseada usando SEARCH ◀◀ o ▶▶.
2. Pulse PLAY • PAUSE ▶▶ para empezar la reproducción.

Búsqueda de un pasaje dentro de una pieza musical

Puede buscar un pasaje dentro de una pieza musical. El CD se reproduce a bajo volumen y a alta velocidad pero el sonido se sigue reconociendo.

1. Mantenga pulsado el botón SEARCH ◀◀ o ▶▶ durante la reproducción y deje de apretarlo tan pronto como reconozca el pasaje deseado:
 - A llegar a este punto se reanudará la reproducción normal del CD.

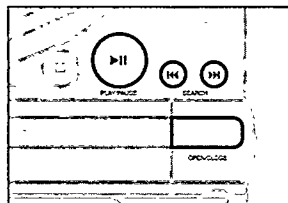

Español

REPRODUCCIÓN EN CUALQUIER ORDEN/REPETICIÓN

Es posible seleccionar o cambiar cuatro modos diferentes antes de la reproducción o durante la misma. Los modos de reproducción también pueden combinarse con la función de programación.

1. Pulse REPEAT/SHUFFLE hasta que aparezca la función deseada en el visor.

SHUFFLE - Se reproducen piezas musicales del CE o del programa en cualquier orden.

SHUFFLE REPEAT - Para repetir el CD o el programa continuamente en cualquier orden.

REPEAT ALL - Repite el CD entero.

REPEAT (SHUFFLE REPEAT) - Reproduce la pista musical actual (en cualquier orden) continuamente.

→ Excepto en REPEAT, también es posible saltarse piezas musicales manteniendo apretada SEARCH ◀◀ o ▶▶ hasta alcanzar la pieza musical deseada.

2. Para abandonar el modo REPEAT/SHUFFLE, pulse el botón respectivo SHUFFLE o REPEAT repetidamente hasta que los varios modos de SHUFFLE/REPEAT no aparezcan en el visor. Para abandonar la reproducción también puede pulsar STOP ■.

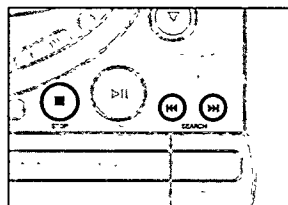
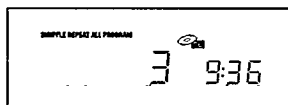

REPRODUCTOR DE CD

PROGRAMACIÓN DE NÚMEROS DE PIEZAS MUSICALES

Seleccione y almacena hasta 20 piezas musicales en la memoria del programa en el orden deseado. Puede almacenar cualquier pieza musical más de una vez. Puede programar piezas musicales en la posición de PARADA o durante la reproducción.

- Cuando la memoria del programa está llena, el visor mostrará FULL y no será posible añadir más piezas musicales a su programa en curso.

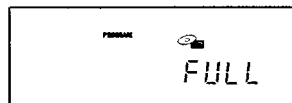

Programación de números de pieza musical durante la reproducción

1. Seleccione la pieza musical deseada usando SEARCH ◀◀ o ▶▶ hasta que el visor muestre el número de la pieza musical deseada.
2. Almacene la pieza musical deseada pulsando PROGRAM una vez.
 - El visor mostrará 'PROGRAM' (programar), el número de la pieza musical almacenada, Pr y el número total de piezas musicales almacenadas.
3. Seleccione y almacene todas las piezas musicales deseadas de esta forma.
4. Para reproducir sus programas de CD en el orden deseado, en primer lugar pulse STOP ■ una vez y después pulse PLAY/PAUSE ▶▶ para iniciar la reproducción; si no hace esto:
 - La reproducción empezará en la última pieza musical programada, seguida de piezas musicales de CD en el orden normal en lugar de su secuencia programada.

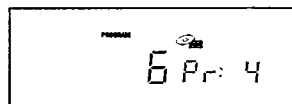

Programación de números de pieza musical desde la posición de PARADA.

1. Seleccione la pieza musical deseada usando SEARCH ◀◀ o ▶▶ hasta que el visor muestre el número de la pieza musical deseada.
2. Almacene la pieza musical deseada pulsando PROGRAM una vez.
 - El visor mostrará 'PROGRAM' (programar), el número de la pieza musical almacenada, Pr y el número total de piezas musicales almacenadas.
3. Seleccione y almacene de esta manera todas las piezas musicales deseadas de un CD.
4. Para reproducir su programa de CD en el orden deseado, en primer lugar pulse STOP ■ una vez y luego pulse PLAY/PAUSE ▶▶ para iniciar la reproducción; si no hace esto:
 - Solamente se reproducirá la última pieza musical programada.

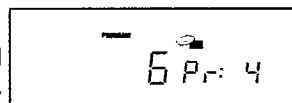

Comprobación de un programa

1. Para revisar el programa prefijado, pulse PROGRAM más de 2 segundos.
 - El visor mostrará los números de las piezas musicales que haya seleccionado, en orden.
 - El visor mostrará 'no prog' (no programa) si no se han almacenado piezas musicales.
2. Empiece la reproducción del programa pulsando PLAY • PAUSE ▶▶

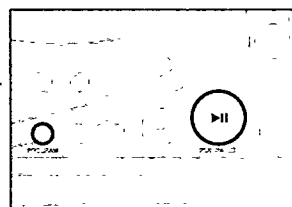

Cómo borrar un programa

Puede borrar un programa de las formas siguientes:

- pulsando STOP ■ dos veces;
- abriendo la bandeja CD;
- pulsando el botón POWER para apagar el aparato.

REPRODUCCIÓN DE CASSETTE

1. Seleccione CINTA (TAPE) con el botón CD-TAPE-TUNER.
2. Pulse STOP•OPEN ■ ▲ para abrir el compartimiento del casete.
3. Introduzca una cassette grabada.
4. Pulse PLAY ► y la reproducción empezará.
5. Para interrupciones breves, pulse PAUSE ||. Pulse PAUSE || de nuevo para reanudar la reproducción.
6. Pulsando ◀◀ ó ▶▶ se puede rebobinar rápidamente la cinta en ambas direcciones.
7. Para detener la reproducción, pulse STOP•OPEN ■ ▲.
→ Las teclas se sueltan automáticamente al final de la cinta, excepto si se ha activado PAUSE ||.
8. Para apagar el aparato, pulse el botón POWER.

Nota: Mientras las teclas PLAY ► o RECORD ● estén apretadas no será posible cambiar a otra fuente.

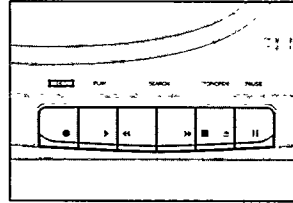

Español

GRABACIÓN DE CASSETTE

Información general sobre grabación de cassettes

- La grabación está permitida siempre que no se infrinjan los derechos de autor u otros derechos de terceros.
- Esta platina no es adecuada para las grabaciones de cassettes de tipo CROMO (IEC II) o METAL (IEC IV). Para la grabación debe utilizar cassettes de tipo NORMAL (IEC I) en las que no se hayan roto las lengüetas.
- El nivel de grabación se ajusta automáticamente. La alteración de los controles VOLUME, INCREDIBLE SURROUND o DSC no afectarán la grabación en curso.
- No se realizará grabación durante los primeros 7 segundos, cuando la cinta guía (no magnética) pasa por las cabezas de grabación.
- Para evitar el borrado accidental de una grabación, mantenga el lado a proteger delante de usted y rompa la lengüeta izquierda. Ya no es posible grabar en este lado. Para cancelar esta protección, cubra las lengüetas con un trozo de cinta adhesiva.

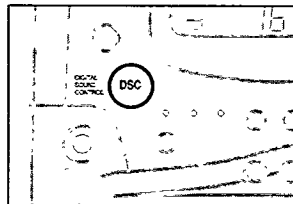
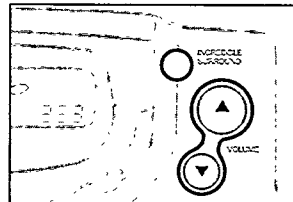

MAGNETÓFONO

GRABACIÓN DE SONIDO DE LA RADIO

1. Seleccione TUNER con el botón CD-TAPE-TUNER.
2. Sintonice la emisora de radio deseada usando el control TUNING (Vea 'Sintonización de emisoras de radio').
→ Cuando 'STEREO' aparece en el visor, se está recibiendo una transmisión en FM estéreo.
3. Pulse STOP•OPEN ■ ▲ para abrir el portacassettes.
4. Coloque una cassette adecuada.
5. Pulse RECORD ● para empezar la grabación.
6. Para interrupciones breves, pulse PAUSE II. Para reanudar la grabación, pulse PAUSE II de nuevo.
7. Para parar, pulse STOP•OPEN ■ ▲.

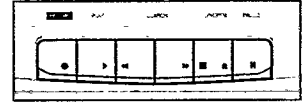

CD SYNCRO - GRABACIÓN DE SONIDO DEL REPRODUCTOR DE CD

1. Seleccione CD con el botón CD-TAPE-TUNER.
2. Coloque un CD y, si lo desea, programe los números de pieza.
3. Pulse STOP•OPEN ■ ▲ para abrir el portacassettes.
4. Coloque una cassette adecuada.
5. Pulse RECORD ● para empezar la grabación.
→ La reproducción del programa de CD empieza automáticamente desde el principio del programa. No es necesario activar el reproductor de CD por separado.
6. Para breves interrupciones, pulse la tecla PAUSE II. Para reanudar la grabación vuelva a pulsar PAUSE II.
7. Para interrumpir la grabación pulse STOP•OPEN ■ ▲.

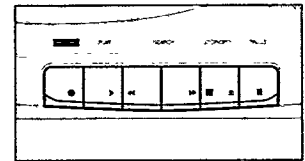

Para seleccionar y grabar un pasaje particular dentro de una pieza musical.

1. Pulse SEARCH ◀◀ o ▶▶ para seleccionar un pasaje.
2. Ponga el reproductor de CD a PAUSE II posiciónese en el pasaje seleccionado.
→ La grabación empezará exactamente en este punto cuando pulse RECORD ●.

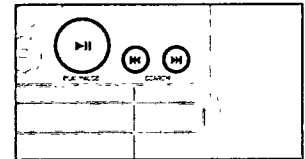

Español

PRECAUCIONES Y MANTENIMIENTO GENERAL

- Coloque el aparato sobre una superficie dura y plana de forma que no se incline.
- No exponga el aparato, CDs, pilas o cassettes a humedad, lluvia, arena, luz directa del sol ni a lugares en que puedan producirse altas temperaturas, como cerca de aparatos de calefacción o en automóviles aparcados al sol.
- No cubra el aparato. El amplificador produce calor que debe disiparse libremente, por lo tanto asegúrese de que hay suficiente ventilación alrededor del aparato. Debe haber un espacio libre mínimo de 15 cm alrededor del aparato.
- Las piezas mecánicas del reproductor de CD y la platina de cassettes contienen cojinetes autolubricantes que no deben engrasarse ni lubricarse.
- Para limpiar el alojamiento es suficiente utilizar una gamuza ligeramente humedecida con agua. No utilice agentes de limpieza que contengan alcohol, amoníaco o sustancias abrasivas ya que pueden dañar el alojamiento.

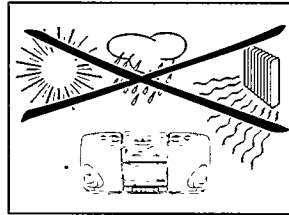

Español

MANTENIMIENTO DE CD

- La lente del reproductor de CD no debe tocarse nunca.
- La lente puede empañarse si el reproductor de CD se lleva de un ambiente frío a un ambiente caliente. El reproductor de CD no se pondrá en marcha. Deje que pase algún tiempo para que el reproductor de CD se aclimate.
- Para extraer un CD de su caja, apriete el espiral central y al mismo tiempo levante el CD. Tome siempre el CD por el borde y vuelva a colocarlo en su caja después de usarlo a fin de evitar que se raye y se ensucie.
- Para limpiar el CD, frótelos en línea recta desde el centro hacia el borde usando un trapo suave sin pelusilla. No utilice agentes de limpieza ya que pueden dañar el disco.
- No escriba nunca en un CD ni pegue etiquetas en el mismo.

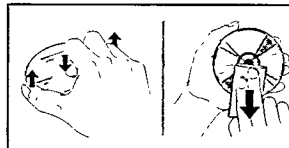

MANTENIMIENTO DEL MAGNETÓFONO

Para asegurarse de que se logre una grabación y una reproducción de buena calidad, limpie las partes indicadas (A), (B) y (C) después de cada 50 horas de funcionamiento o, por término medio, una vez al mes. Utilice un algodón ligeramente humedecido con alcohol o un líquido especial de limpieza de cabezas de magnetofón.

- Abra la puerta del compartimento de cassettes pulsando STOP•OPEN ■▲.
- Pulse PLAY ► y limpie los rodillos de presión de goma (C).
- Después pulse PAUSE ■■ y limpie los ejes impulsores (B) y las cabezas (A).
- Después de limpiar, pulse STOP•OPEN ■ ▲.

Observación: Las cabezas (A) se pueden limpiar si introduce una cinta limpiadora y le da una pasada.

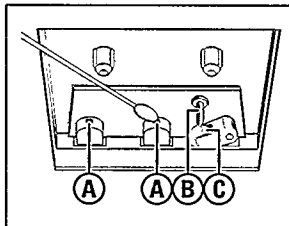

SOLUCIONES A POSIBLES ANOMALÍAS

Si ocurre una anomalía, realice las comprobaciones descritas a continuación antes de llevar el aparato al taller de reparación. Si no puede remediar el problema siguiendo nuestras instrucciones, consulte a su proveedor o centro de servicio.

ADVERTENCIA: No intente en ninguna circunstancia reparar Vd. mismo el aparato pues esto cancelaría la garantía.

PROBLEMA

- CAUSA POSIBLE
- SOLUCIÓN

El aparato no reacciona cuando se acciona cualquiera de los mandos

- Descarga electrostática.
- Apague el aparato, desconecte el enchufe de la red eléctrica y vuelva a conectarlo después de unos segundos.
- Las pilas están agotadas.
- Cámbielas.

El visor no funciona correctamente

- Descarga electrostática.
- Desconecte el aparato de la red eléctrica y vuelva a conectarlo a los pocos segundos.
- El aparato funciona con pilas.
- Conéctelo a la red eléctrica.

No hay sonido

- El VOLUMEN no está ajustado.
- Ajuste el VOLUMEN.
- Los auriculares están conectados.
- Desconéctelos.
- Las pilas están agotadas.
- Cámbielas.
- Las pilas están mal colocadas.
- Colóquelas correctamente.
- El cable de suministro eléctrico no está conectado correctamente.
- Conéctelo debidamente.
- Las pilas están colocadas pero el cable de conexión a la red sigue enchufado y conectado.
- Desenchúfelo del zócalo MAINS y del aparato.
- Los altavoces no están conectados.
- Conecte los altavoces

Sonido deficiente

- Se utilizan altavoces inadecuados.
- Utilice los altavoces suministrados.
- Las pilas están agotadas.
- Cámbielas.

Sonido de graves deficiente

- Los altavoces no están en fase.
- Conecte los polos de los altavoces correctamente, polo '+' (hilo marcado rojo a '+'; el polo '-' (hilo negro/sin marcar) a '-').

No hay sonido en el lado izquierdo o en el lado derecho

- El altavoz está conectado incorrectamente.
- Conéctelo correctamente.
- El altavoz no está conectado.
- Conéctelo correctamente.

El sonido del altavoz izquierdo y el del derecho están invertidos

- Los altavoces están conectados incorrectamente.
- Conecte los altavoces correctamente, L a la izquierda, R a la derecha.

Zumbido o ruido fuerte de la radio

- El aparato está demasiado cerca de un televisor, grabador de video u ordenador.
- Aumente la distancia.

Mala recepción de emisoras

- La señal de radio es débil.
- FM: dirija y extienda la antena hasta conseguir una recepción óptima;
- AM: gire el aparato entero.

SOLUCIONES A POSIBLES ANOMALÍAS

El sonido de la cassette es de baja calidad

- Polvo y suciedad en las cabezas, el eje impulsor o los rodillos de presión.
- Limpie las cabezas etc., consulte la sección 'Mantenimiento'.
- Uso de tipos de cassette incompatibles (METAL o CROMO).
- Para grabación, use solamente NORMAL (IEC I).

La grabadora no funciona

- Es posible que la lengüeta o lengüetas se hayan roto.
- Aplique un trozo de cinta adhesiva encima del agujero.

La reproducción de CD no funciona

- El CD está muy rayado o sucio.
- Cámbielo o límpielo, vea la sección 'Mantenimiento'.
- No hay un CD colocado.
- Coloque un CD.
- El CD está colocado al revés.
- Coloque el CD con la etiqueta hacia arriba.
- Se ha formado condensación en la lente láser
- Espere a que la lente se aclimate.

El CD se salta piezas

- Se ha formado condensación en la lente láser
- Espere a que la lente se aclimate.
- El CD está estropeado o sucio.
- Cámbielo o límpielo.
- Los modos PROGRAM o SHUFFLE están activos.
- Desactívelos.

El mando a distancia no funciona

- Las pilas están agotadas.
- Coloque pilas nuevas.
- Las pilas están mal colocadas.
- Colóquelas correctamente.
- La distancia o el ángulo entre el aparato y el mando es excesiva.
- Reduzca la distancia o el ángulo.

Español

Este aparato satisface las normas relativas a la interferencia radioléctrica de la Comunidad Europea.

La placa de especificaciones eléctrica está situada en la base del aparato.

GUARANTEE FOR AUSTRALIA

The benefits given to the purchaser by this warranty are in addition to all other rights and remedies, which, under the Trade Practices Act or other Commonwealth or State law, the purchaser or owner has in respect of the product.

The Philips product carries the following warranties:

- C-series HiFi-systems 12 months.
- Compact Disc Players: 12 months.
- Home Audio Systems: 6 months.
- Clock radios, portable radios, cassette recorders, cassette players and radio recorders: 90 days.

Any defect in materials or workmanship occurring within the specified period from the date of delivery, will be rectified free of charge by the retailer from whom this product was purchased.

Note: Please retain your purchase docket to assist prompt service.

Conditions of this warranty

1. All claims for warranty service must be made to the retailer from whom this product was purchased. All transport charges incurred in connection with warranty service or replacement will be paid by the purchaser.
2. These warranties do not cover batteries and extend only to defects in materials or workmanship occurring under normal use of the product where operated in accordance with our instructions.

**Philips
Consumer Products Division
Technology Park
Figtree Drive, Australia Centre
Homebush 2140
New South Wales**

GUARANTEE FOR NEW ZEALAND

Thank-you for purchasing this quality Philips product. Philips New Zealand Ltd guarantees this product against defective components and faulty workmanship for a period of 12 months. Any defect in materials or workmanship occurring within 12 months from the date of purchase subject to the following conditions will be rectified free of charge by the retailer from whom this product was purchased.

Conditions

1. The product must have been purchased in New Zealand. As proof of purchase, retain the original sales docket indicating the date of purchase.
2. The guarantee applies only to faults caused by defective components, or faulty workmanship on the part of the manufacturer.
3. The guarantee does not cover failures caused by misuse, neglect, normal wear and tear, accidental breakage, use on the incorrect voltage, use contrary to operating instructions, or unauthorised modification to the product or repair by an unauthorised technician.
4. Reasonable evidence (in the form of a sales docket) must be supplied to indicate that the product was purchased no more than 12 months prior to the date of your claim.
5. In the event of a failure, Philips shall be under no liability for any injury, or any loss or damage caused to property or products other than the product under guarantee.

This guarantee does not prejudice your rights under common law and statute, and is in addition to the normal responsibilities of the retailer and Philips.

How to claim

Should your Philips product fail within the guarantee period, please return it to the retailer from whom it was purchased. In most cases the retailer will be able to satisfactorily repair or replace the product. However, should the retailer not be able to conclude the matter satisfactorily, or if you have other difficulties claiming under this guarantee, please contact.

**The Guarantee Controller
Philips New Zealand Ltd.**

✉ P.O. Box 41.021

Auckland

☎ (09) 84 94 160
fax ☎ (09) 84 97 858

GARANTÍA PARA MÉXICO

Este aparato está fabricado con materiales de alta calidad y ha sido cuidadosamente verificado. Philips, por lo tanto, da a usted una garantía de 12 meses a partir de su fecha de compra.

La garantía ampara la reposición de las piezas defectuosas debidas a fallas en su montaje o en los materiales, incluyendo la mano de obra necesaria para su reemplazo en nuestras Sucursales o talleres autorizados.

En caso de fallas en su aparato le rogamos se sirva poner en contacto con su distribuidor.

Esta garantía no cubrirá las averías que resulten como consecuencia de una instalación incorrecta del aparato, manifiesto maltrato o uso inadecuado del mismo.

Philips se obliga a reparar y devolver a usted su aparato en un plazo no mayor de 30 días hábiles contados a partir de la fecha de haber ingresado su aparato a uno de nuestros talleres.

Para que esta garantía sea válida, es necesario que el certificado que figura en la parte posterior de esté instructivo haya sido debidamente llenado en el momento de la compra del aparato.

En caso de extravío del certificado con la presentación de la factura o remisión de su aparato podrá hacer efectiva la garantía correspondiente.

Si usted tiene alguna duda o pregunta que no le pueda solucionar su distribuidor, por favor ponerse en contacto con:

Centro de Servicio Philips
Blvd. de los Ferrocarriles No.339
Col. Industrial Vallejo, 02300
México, D.F.

☎ 728-42 00

Centro de Información al Consumidor

☎ 368-77 88 ó 91 (800) 504-62 00

CERTIFICADO DE GARANTIA INTERNACIONAL

Este aparelho é garantido pela Philips da Amazônia Indústria Eletrônica LTDA, por um período superior ao estabelecido por lei. Porém, para que a garantia tenha validade, é imprescindível que, além deste certificado, seja apresentada a nota fiscal de compra do produto.

1. Philips da Amazônia Indústria Eletrônica LTDA assegura ao proprietário consumidor deste aparelho a garantia de 365 dias (90 dias legal e 275 dias adicional) contados a partir da data de entrega do produto, conforme expresso na nota fiscal de compra, que passa a fazer parte deste certificado.
2. Esta garantia perderá sua validade se:
 - a. O defeito apresentado for ocasionado por uso indevido ou em desacordo com o seu manual de instruções.
 - b. O produto for alterado, violado ou consertado por pessoa não autorizada pela Philips.
 - c. O produto for ligado a fonte de energia (rede elétrica, pilhas, bateria, etc.) de características diferentes das recomendadas no manual de instruções e/ou no produto.
 - d. O número de série que identifica o produto estiver de alguma forma adulterado ou rasurado.
3. Estão excluídos desta garantia defeitos decorrentes do descumprimento do manual de instruções do produto, de casos fortuitos ou de força maior, bem como aqueles causados por agentes da natureza e acidentes.
4. Excluem-se igualmente desta garantia defeitos decorrentes do uso dos produtos, em serviços não doméstico/residencial regular ou em desacordo com o uso recomendado.
5. Nos municípios onde não exista oficina autorizada de serviço Philips, as despesas de transporte do aparelho e/ou técnico autorizado, correm por conta do sr. consumidor requerente do serviço.

6. Este produto tem garantia internacional. O serviço técnico (durante ou após a garantia) é disponível em todos os países onde este produto é oficialmente distribuído pela Philips. Nos países onde a Philips não distribui este produto, o serviço técnico da Philips local poderá prestar tal serviço, contudo poderá ocorrer algum atraso no prazo de atendimento se a devida peça de reposição e o manual técnico não forem prontamente disponíveis.
7. A garantia não será válida se o produto necessitar de modificações ou adaptações para habilitá-lo a operar em qualquer outro país que não aquele para o qual foi designado, fabricado, aprovado e/ou autorizado, ou ter sofrido qualquer dano decorrente deste tipo de modificação.

Philips da Amazônia Indústria Eletrônica LTDA.
Dentro do Brasil, para informações adicionais sobre o produto ou para eventual necessidade de utilização da rede de oficinas autorizadas, ligue para o centro de informações ao consumidor, tel 0800-123123 (discagem direta gratuita) ou escreva para a:

**caixa postal 21462 - CEP 04698-970
São Paulo - Sp.**

Horário de atendimento: de segunda à sexta-feira, das 08:00 às 19:00 h; aos sábados das 08:00 às 13:00 h.

Para atendimento fora do Brasil contate a Philips local ou a: **Philips Consumer Service**
Beukenlaan 25651 CD Eindhoven,
The Netherlands





AZ 2415 Portable CD Micro System

Meet Philips at the Internet
<http://www.philips.com>

**CLASS 1
LASER PRODUCT**

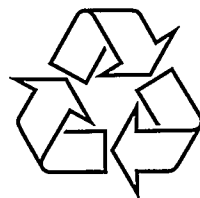

Free Manuals Download Website

<http://myh66.com>

<http://usermanuals.us>

<http://www.somanuals.com>

<http://www.4manuals.cc>

<http://www.manual-lib.com>

<http://www.404manual.com>

<http://www.luxmanual.com>

<http://aubethermostatmanual.com>

Golf course search by state

<http://golfingnear.com>

Email search by domain

<http://emailbydomain.com>

Auto manuals search

<http://auto.somanuals.com>

TV manuals search

<http://tv.somanuals.com>