

CD130MW8

13" DIGITAL/ANALOG TELEVISION

BUILT-IN DVD PLAYER



THANK YOU FOR CHOOSING MAGNAVOX.

NEED HELP FAST?

READ YOUR OWNER'S MANUAL FIRST FOR QUICK TIPS
THAT MAKE USING YOUR MAGNAVOX PRODUCT MORE ENJOYABLE.
IF YOU HAVE READ YOUR INSTRUCTIONS AND STILL NEED ASSISTANCE,
YOU MAY ACCESS OUR ONLINE HELP AT [HTTP://WWW.FUNAI-CORP.COM](http://www.funai-corp.com)
OR CALL **1-800-605-8610** WHILE WITH YOUR PRODUCT.

INSTRUCCIONES EN ESPAÑOL INCLUIDAS.



WARNING: TO REDUCE THE RISK OF FIRE OR ELECTRIC SHOCK, DO NOT EXPOSE THIS APPLIANCE TO RAIN OR MOISTURE.



CAUTION
RISK OF ELECTRIC SHOCK
DO NOT OPEN



CAUTION: TO REDUCE THE RISK OF ELECTRIC SHOCK, DO NOT REMOVE COVER (OR BACK). NO USER SERVICEABLE PARTS INSIDE. REFER SERVICING TO QUALIFIED SERVICE PERSONNEL.



THIS SYMBOL INDICATES THAT DANGEROUS VOLTAGE CONSTITUTING A RISK OF ELECTRIC SHOCK IS PRESENT WITHIN THIS UNIT.



THIS SYMBOL INDICATES THAT THERE ARE IMPORTANT OPERATING AND MAINTENANCE INSTRUCTIONS IN THE LITERATURE ACCOMPANYING THE APPLIANCE.

The important note is located on the rear of the cabinet.

Important Safeguards

- 1. READ INSTRUCTIONS** - All the safety and operating instructions should be read before the appliance is operated.
- 2. RETAIN INSTRUCTIONS** - The safety and operating instructions should be retained for future reference.
- 3. HEED WARNINGS** - All warnings on the appliance and in the operating instructions should be adhered to.
- 4. FOLLOW INSTRUCTIONS** - All operating and use instructions should be followed.
- 5. CLEANING** - Unplug TV from the wall outlet before cleaning. Do not use liquid cleaners or aerosol cleaners. Use a damp cloth for cleaning.
EXCEPTION: A product that is meant for uninterrupted service and, that for some specific reason, such as the possibility of the loss of an authorization code for a CATV converter, is not intended to be unplugged by the user for cleaning or any other purpose, may exclude the reference to unplugging the appliance in the cleaning description otherwise required in item 5.
- 6. ATTACHMENTS** - Do not use attachments not recommended by the TV manufacturer as they may cause hazards.
- 7. WATER AND MOISTURE** - Do not use this TV near water, for example, near a bath tub, wash bowl, kitchen sink, or laundry tub, in a wet basement, or near a swimming pool, and the like.
- 8. ACCESSORIES** - Do not place this TV on an unstable cart, stand, tripod, bracket, or table. The TV may fall, causing serious injury to someone, and serious damage to the appliance. Use only with a cart, stand, tripod, bracket, or table recommended by the manufacturer, or sold with the TV.



Any mounting of the appliance should follow the manufacturer's instructions and should use a mounting accessory recommended by the manufacturer. An appliance and cart combination should be moved with care. Quick stops, excessive force, and uneven surfaces may cause the appliance and cart combination to overturn.

AMEUBLES - Cet appareil ne doit être placé que sur un meuble (avec ou sans roulettes) recommandé par le fabricant. Si vous l'installez sur un meuble à roulettes, déplacez les deux ensembles avec précaution. Un arrêt brusque, l'utilisation d'une force excessive et des surfaces irrégulières risquent de déstabiliser l'ensemble et de le renverser.



- 9. VENTILATION** - Slots and openings in the cabinet and the back or bottom are provided for ventilation and to ensure reliable operation of the TV and to protect it from overheating, these openings must not be blocked or covered. The openings should never be blocked by placing the TV on a bed, sofa, rug, or other similar surface. This TV should never be placed near or over a radiator or heat register. This TV should not be placed in a built-in installation such as a bookcase or rack unless proper ventilation is provided or the manufacturer's instructions have been adhered to.
- 10. POWER SOURCES** - This TV should be operated only from the type of power source indicated on the marking label. If you are not sure of the type of power supply to your home, consult your appliance dealer or local power company. For TVs intended to operate from battery power, or other sources, refer to the operating instructions.

- 11. GROUNDING OR POLARIZATION** - This TV is equipped with a polarized alternating-current line plug (a plug having one blade wider than the other). This plug will fit into the power outlet only one way. This is a safety feature. If you are unable to insert the plug fully into the outlet, try reversing the plug. If the plug should still fail to fit, contact your electrician to replace your obsolete outlet. Do not defeat the safety purpose of the polarized plug.
- 12. POWER-CORD PROTECTION** - Power-supply cords should be routed so that they are not likely to be walked on or pinched by items placed upon or against them, paying particular attention to cords at plugs, convenience receptacles, and the point where they exit from the appliance.
- 13. OUTDOOR ANTENNA GROUNDING** - If an outside antenna or cable system is connected to the TV, be sure the antenna or cable system is grounded so as to provide some protection against voltage surges and built-up static charges. Article 810 of the National Electrical Code, ANSI/NFPA No. 70, provides information with respect to proper grounding of the mast and supporting structure, grounding of the lead-in wire to an antenna discharge unit, size of grounding conductors, location of antenna-discharge unit, connection to grounding electrodes, and requirements for the grounding electrode. (Fig. A)

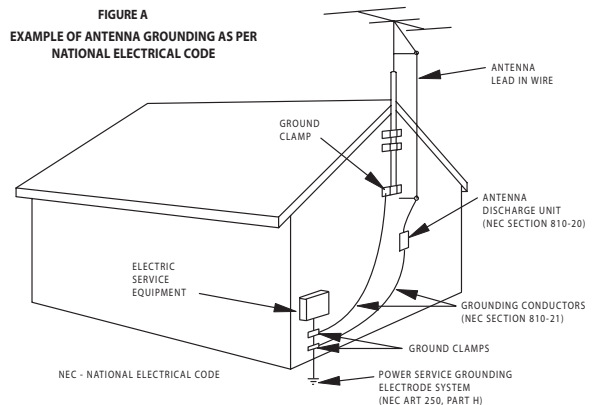

- 14. LIGHTNING** - For added protection for this TV receiver during a lightning storm, or when it is left unattended and unused for long periods of time, unplug it from the wall outlet and disconnect the antenna or cable system. This will prevent damage to the TV due to lightning and power-line surges.
- 15. POWER LINES** - An outside antenna system should not be located in the vicinity of overhead power lines or other electric light of power circuits, or where it can fall into such power lines or circuits. When installing an outside antenna system, extreme care should be taken to keep from touching such power lines or circuits as contact with them might be fatal.
- 16. OVERLOADING** - Do not overload wall outlets and extension cords as this can result in a risk of fire or electric shock.

- 17. OBJECT AND LIQUID ENTRY** - Never push objects of any kind into this TV through openings as they may touch dangerous voltage points or short out parts that could result in a fire or electric shock. Never spill liquid of any kind on the TV.
- 18. SERVICING** - Do not attempt to service this TV yourself as opening or removing covers may expose you to dangerous voltage or other hazards. Refer all servicing to qualified service personnel.
- 19. DAMAGE REQUIRING SERVICE** - Unplug this TV from the wall outlet and refer servicing to qualified service personnel under the following conditions:
- When the power supply cord or plug is damaged or frayed.
 - If liquid has been spilled, or objects have fallen into the TV.
 - If the TV has been exposed to rain or water.
 - If the TV does not operate normally by following the operating instructions. Adjust only those controls that are covered by the operating instructions, as improper adjustment of other controls may result in damage and will often require extensive work by a qualified technician to restore the TV to its normal operation.
- e. If the TV has been dropped or damaged in any way.
- f. When the TV exhibits a distinct change in performance, this indicates a need for service.
- 20. REPLACEMENT PARTS** - When replacement parts are required, be sure the service technician uses replacement parts specified by the manufacturer that have the same characteristics as the original part. Unauthorized substitutions may result in fire, electric shock, injury to persons or other hazards.
- 21. SAFETY CHECK** - Upon completion of any service or repairs to this TV, ask the service technician to perform routine safety checks to determine that the TV is in proper operating condition.
- 22. HEAT** - This TV product should be situated away from heat sources such as radiators, heat registers, stoves, or other products (including amplifiers) that produce heat.

✓ Precautions

CAUTION: TO PREVENT ELECTRIC SHOCK, MATCH WIDE BLADE OF PLUG TO WIDE SLOT, FULLY INSERT.
ATTENTION: POUR ÉVITER LES CHOCs ÉLECTRIQUES, INTRODUIRE LA LAME LA PLUS LARGE DE LA FICHE DANS LA BORNE CORRESPONDANTE DE LA PRISE ET POUSSER JUSQU'AU FOND.

FCC WARNING This equipment may generate or use radio frequency energy. Changes or modifications to this equipment may cause harmful interference unless the modifications are expressly approved in the manual. The user could lose the authority to operate this equipment if an unauthorized change or modification is made.

RADIO-TV INTERFERENCE

This equipment has been tested and found to comply with the limits for a Class B digital device, pursuant to Part 15 of the FCC Rules. These limits are designed to provide reasonable protection against harmful interference in a residential installation. This equipment generates, uses, and can radiate radio frequency energy and, if not installed and used in accordance with the instructions, may cause harmful interference to radio communications. However, there is no guarantee that interference will not occur in a particular installation. If this equipment does cause harmful interference to radio or television reception, which can be determined by turning the equipment off and on, the user is encouraged to try to correct the interference by one or more of the following measures:

- 1) Reorient or relocate the receiving antenna.
- 2) Increase the separation between the equipment and receiver.
- 3) Connect the equipment into an outlet on a circuit different from that to which the receiver is connected.
- 4) Consult the dealer or an experienced radio/TV technician for help.

This Class B digital apparatus complies with Canadian ICES-003.

Cet appareil numérique de la classe B est conforme à la norme NMB-003 du Canada.

Note to CATV system installer:

This reminder is provided to call the CATV system installer's attention to Article 820-40 of the NEC that provides guidelines for proper grounding and, in particular, specifies that the cable ground should be connected to the grounding system of the building as close to the point of cable entry as practical.

LASER SAFETY

This unit employs a laser. Only a qualified service person should remove the cover or attempt to service this device, due to possible eye injury.

CAUTION: USE OF CONTROLS OR ADJUSTMENTS OR PERFORMANCE OF PROCEDURES OTHER THAN THOSE SPECIFIED HEREIN MAY RESULT IN HAZARDOUS RADIATION EXPOSURE.

CAUTION: VISIBLE AND INVISIBLE LASER RADIATION WHEN OPEN AND INTERLOCK DEFEATED. DO NOT STARE INTO BEAM.

LOCATION: INSIDE, NEAR THE DECK MECHANISM.

IMPORTANT COPYRIGHT INFORMATION

Unauthorized copying, broadcasting, public performance and lending of discs are prohibited. This product incorporates copyright protection technology that is protected by U.S. patents and other intellectual property rights. Use of this copyright protection technology must be authorized by Macrovision, and is intended for home and other limited viewing uses only unless otherwise authorized by Macrovision. Reverse engineering or disassembly is prohibited.



Manufactured under license from Dolby Laboratories. "Dolby" and the double-D symbol are trademarks of Dolby Laboratories.

LOCATION

For safe operation and satisfactory performance of the unit, keep the following in mind when selecting a place for its installation:

- Shield it from direct sunlight and keep it away from sources of intense heat.
- Avoid dusty or humid places.
- Avoid places with insufficient ventilation for proper heat dissipation. Do not block the ventilation holes at the top and bottom of the unit. Do not place the unit on a carpet because this will block the ventilation holes.
- Install the unit in a horizontal position.
- Avoid locations subject to strong vibration.
- Do not place the unit near strong magnetic fields.
- Avoid moving the unit to locations where temperature differences are extreme.
- Be sure to unplug the AC power cord from the outlet before carrying the unit.

TO AVOID THE HAZARDS OF ELECTRICAL SHOCK AND FIRE

- Do not handle the power cord with wet hands.
- Do not pull on the power cord when disconnecting it from an AC outlet. Grasp it by the plug.
- If, by accident, water is spilled on the unit, unplug the power cord immediately and take the unit to our authorized service center for servicing.
- Do not put your fingers or objects into the unit or disc tray.
- Do not place anything directly on top of the unit.

MOISTURE WARNING

- Moisture condensation may occur inside the unit when it is moved from a cold place to a warm place, or after heating a cold room or under conditions of high humidity.

When the condensation occurs inside the unit, turn the unit on and leave it at least 2 hours to dry out.

The serial number of this product may be found on the back of the unit. No others have the same serial number as yours. You should record the number and other vital information here and retain this book as a permanent record of your purchase to aid identification in case of theft.

date of purchase	dealer phone No.	serial No.
dealer purchase from	model No.	dealer address

Note about recycling:

This product's packaging materials are recyclable and can be reused. Please dispose of any materials in accordance with your local recycling regulations.

Batteries should never be thrown away or incinerated but disposed of in accordance with your local regulations concerning chemical wastes.

✓ Supplied Accessories

owner's manual
(1EMN22133)

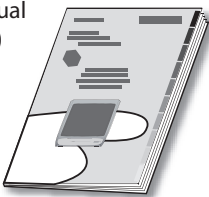

remote control
(NF108UD)



- Batteries (AA x 2) for remote control not included.

- If you need to replace these accessories, please refer to the part No. with the illustrations and call our toll free customer support line found on the cover of this manual.
- Depending on your antenna system, you may need different types of combiners (mixers) or separators (splitters). Contact your local electronics store for these items.

✓ Symbols Used in this Manual

The following is the description for the symbols used in this manual.

Description refers to:

TV FUNCTIONS	DVD FUNCTIONS
<p>TV : Analog TV operation</p> <p>DTV : Digital TV operation</p> <ul style="list-style-type: none"> • If neither symbol appears under the function heading, operation is applicable to both. 	<p>DVD : Playback of DVD-video</p> <p>CD : Playback of audio CD</p> <ul style="list-style-type: none"> • If neither symbol appears under the function heading, operation is applicable to both.

✓ Contents

INTRODUCTION

Important Safeguards	2
Precautions	3
Supplied Accessories	4
Symbols Used in this Manual	4
Features	6
Remote Control Function	7
Installing the Batteries	7
Control Panel	8
Rear Panel	8

CONNECTION

Basic Connection	9
External Device Connection	10

TV Functions

INITIAL SETTING

Initial Setup	11
Main Menu	11
Auto Channel Scan	12
Language Selection	12

WATCHING TV

Channel Selection	13
Volume Adjustment	13
Switching Each Mode	14
Screen Information	14
TV Screen Display Mode	15
Sleep Timer	15

OPTIONAL SETTING

Channel Add/Delete	16
Picture Adjustment	16
Closed Caption	17
DTV Closed Caption	18
DTVCC Style	18
V-chip	19

DVD Functions

OPERATING DVD

Playable Media	22
Unplayable Media	22
Playback	23
DVD Menu	23
Resume Playback	23
Pause	23
Step-by-step Playback	24
Fast Forward / Fast Reverse	24
Slow Forward / Slow Reverse	24
Zoom	24
Search Functions	25
Repeat Playback	26
Repeat A-B Playback	26
Random Playback	27
Programmed Playback	27
On-screen Display	28
Special Settings	29

DVD SETTING

DVD Language Setting	32
Display Setting	33
DVD Audio Setting	34
Parental Setting	35
Others	36
Reset to the Default Setting	37
Language Code List	37

TROUBLESHOOTING

Troubleshooting Guide	38
-----------------------------	----

INFORMATION

Glossary	40
Maintenance	40
Cable Channel Designations	41
General Specifications	41
Electrical Specification	41
Other Specifications	41

Español

Función de Mando a Distancia	42
Instalación de las Pilas	42
Panel de Control	43
Panel Trasero	43
Conexión Básica	44
Conexión de Dispositivo Externo	44
Configuración Inicial	45
Menú Principal	45
Selección de Idioma	46
Selección de Canal	46
reproducción	46
Ajuste de Idioma en DVD	47

Limited Warranty	Back cover
------------------------	------------

✓ Features

TV

- **DTV/TV/CATV**
 - You can use your remote control to select channels which are broadcast in digital, conventional analog, standard definition. Also, cable subscribers can access their cable TV channels.
- **Program Information Display (DTV only)**
 - You can display the title, contents and other information of the current DTV program on the TV screen.
- **Auto Channel Scan**
 - This unit automatically scans and memorizes channels available in your area, eliminating difficult setup procedures.
- **V-chip**
 - This feature allows you to block children's access to inappropriate TV programs.
- **Closed Caption Decoder**
 - Built-in closed caption decoder displays text for closed caption supported programming.
- **Auto Shut Off Function**
 - If there is no signal input from the antenna terminal and no operation for 15 minutes, the unit will turn itself off automatically.
- **Sleep Timer**
 - This feature will automatically turned off the power of the unit at a specific time.
- **Choices for On-screen Language**
 - Select your on-screen language: English, Spanish or French.
- **PLL Frequency Synthesized Tuning**
 - Provides free and easy channel selection and lets you tune directly to any channel using the channel number buttons on the remote control.
- **AV Input**
- **Digital Audio Coaxial Output**

DVD

- **Dolby Digital Sound**
 - Enjoy Dolby Digital multi-channel surround sound when you connect the unit to your Dolby Digital decoder.
- **Still / Fast / Slow / Step Playback**
 - Various playback modes are available including still pictures, fast forward/reverse, slow motion and step frames.
- **DVD Menus in a Desired Language**
 - You can display DVD menus in a desired language, if available on a DVD-video.
- **Screen Saver**
 - If there is no operation for 5 minutes, the screen saver program starts. The unit will turn itself off automatically.
- **Parental Lock**
 - Block the viewing of DVD-video unsuitable for children.
- **Resume Playback**
 - Lets you resume playback from the point at which playback was stopped.
- **Bit Rate Indication**
- **DRC (dynamic range control)**
 - You can control the range of sound volume.

➔ Accessing from [MODE] button

During playback...

- **Choices for Audio Language and Stereo Sound function**
 - Select your desired language or stereo sound function when different options are available on your disc.
- **Subtitles in a Desired Language**
 - You can select a desired language for displaying subtitle, if that language is available on a DVD-video.
- **Selecting a Camera Angle**
 - You can select the desired camera angle, if a DVD contains sequences recorded from different angles.
- **Zoom**
 - Allows you to enlarge the size of picture image.
- **Black Level Adjustment**
- **Virtual Surround**
- **Search**
 - chapter / title / track / time
- **Marker**
 - The part on the disc designated by user can be called back.
- **Repeat**
 - chapter / title / track / all / A-B

In stop mode...

- **Program Playback for audio CD**
 - You can program the order of tracks to play them back in designated order.
- **Random Playback for audio CD**
 - This unit can shuffle the order of tracks to play them back in randomly.

✓ Remote Control Function

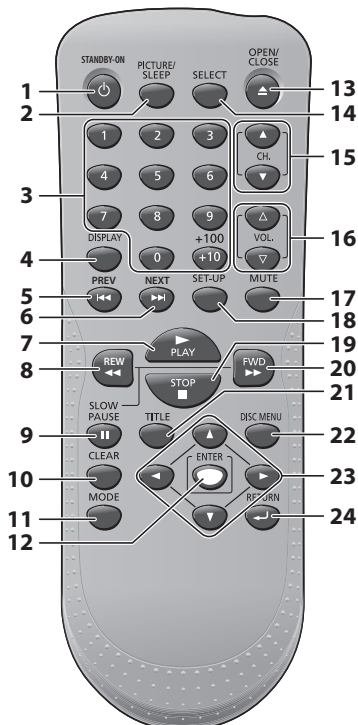

1. **STANDBY-ON** button (p11)
Press to turn the unit on and off.
2. **PICTURE/SLEEP** button (p15 / p16)
• Press to adjust the picture quality.
• Press to activate the sleep timer.
3. **Number buttons** (p13)
Press to select channels.
+10/+100 button
• Press to select 100 or higher channels. (CATV)
• Press to search if there are minor channels on the currently selected major channel. (DTV)

4. **DISPLAY** button (p14)
Digital Mode (DTV)
• Press to display the channel number and the program information.
Analog Mode (TV)
• Press to display the channel No.
External Input Mode
• Press to display the currently selected external input mode.
DVD mode
• Press to display the current status (DVD, CD).
5. **PREV** button (p25)
Press to skip backward chapters, titles (DVD) or tracks (CD).
6. **NEXT** button (p25)
Press to skip forward chapters, titles (DVD) or tracks (CD).
7. **PLAY** button (p23)
Press begin disc playback.
8. **REW** button (p24)
Press to begin the slow reverse playback during the pause mode (DVD) and the search backward through a disc.
9. **PAUSE** button (p23)
Press to pause the disc playback.
10. **CLEAR** button (p26)
• Press to clear the numbers entered incorrectly.
• Press to cancel the point A for A-B repeat (DVD, CD).
• Press to remove the track number in program input (CD).
11. **MODE** button (p6)
• Press to arrange the playing order or play back randomly (CD).
• Press to set the black level (DVD) and virtual surround (DVD, CD) on or off.
• Press to change the camera angle to see the sequence being played back from different angle (DVD).
• Press to search chapter, title (DVD), time (DVD, CD) or track (CD).
• Press to set the marker (DVD, CD).

12. **ENTER** button (p12)
Press to confirm your selection.
13. **OPEN/CLOSE** button (p23)
Press to open or close the disc tray.
14. **SELECT** button (p14)
• Press to access a connected external device like a video game, camcorder or VCR.
• Press to select the digital, analog, external input or DVD mode.
15. **CH. ▲/▼** buttons (p13)
Press to select channels.
16. **VOL. ▲/▼** buttons (p13)
Press to adjust the volume.
17. **MUTE** button (p13)
Press to turn the sound on and off.
18. **SET-UP** button (p11)
Press to display the main menu.
19. **STOP** button (p23)
Press to stop the disc playback.
20. **FWD** button (p24)
Press to begin the slow forward playback during the pause mode (DVD) and the search forward through a disc.
21. **TITLE** button (p23)
Press to call up the title menu on a DVD.
22. **DISC MENU** button (p23)
Press to call up the disc menu on a DVD.
23. **◀/▶ / ▲/▼** buttons (p12)
Press to move left/ right/ up/ down through the items.
24. **RETURN** button (p26)
Press to return to the previous menu operation.

✓ Installing the Batteries

Install the batteries (AA x 2) matching the polarity indicated inside battery compartment of the remote control.

1

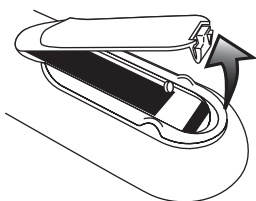

2

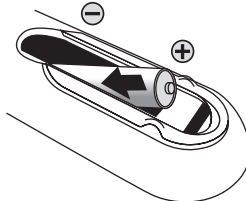

3

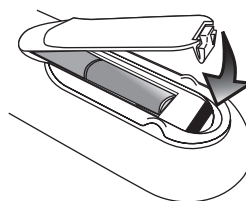

Battery Precautions:

- Be sure to follow the correct polarity as indicated in the battery compartment. Reversed batteries may cause damage to the device.
- Do not mix different types of batteries together (e.g., Alkaline and Carbon-Zinc) or old batteries with fresh ones.
- If the device is not to be used for a long period of time, remove the batteries to prevent damage or injury from possible battery leakage.
- Do not try to recharge batteries; they can overheat and rupture.

✓ **Control Panel**

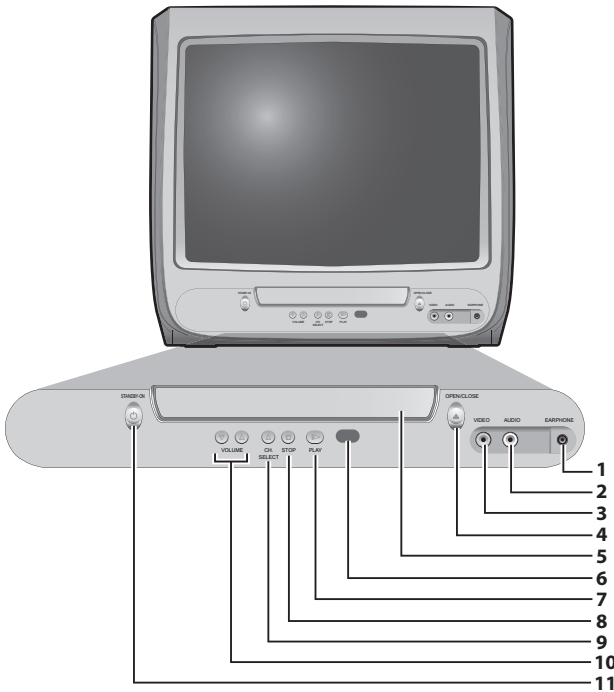

1. **EARPHONE jack**
Earphone connection for personal listening.
2. **AUDIO (L) input jack** (p10)
RCA audio cable connection for an external device.
3. **VIDEO input jack** (p10)
RCA video cable connection for an external device.
4. **OPEN/CLOSE** button (p23)
Press to open or close the disc tray.
5. **Disc Tray** (p23)
Place the disc with label facing up.
6. **Infrared Sensor Window**
Receives infrared rays transmitted from the remote control.
7. **PLAY** button (p23)
Press to begin disc playback.
8. **STOP** button (p23)
Press to stop disc playback.
9. **CH. SELECT** button (p13)
Press to select higher channels than currently viewing channel and external input mode.
10. **VOLUME** buttons (p13)
Press to adjust the volume.
11. **STANDBY-ON** button (p11)
Press to turn the unit on and off.

✓ **Rear Panel**

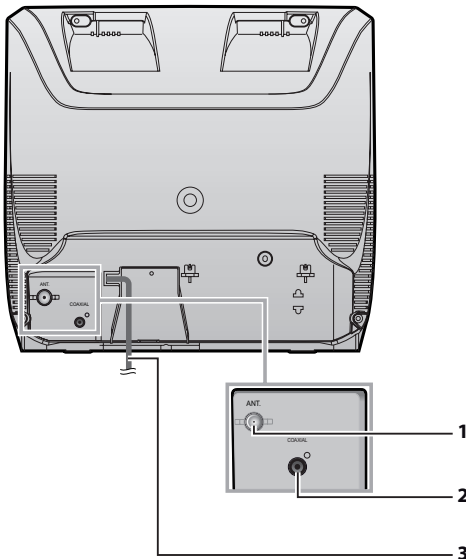

1. **ANT. input jack** (p9)
RF coaxial cable connection for your antenna or cable/satellite box.
2. **COAXIAL (digital audio) output jack** (p10)
Digital audio coaxial cable connection for a decoder or an audio receiver.
3. **AC Power Cord**
Connect to a standard AC outlet to supply power to this unit.

Cables not included.

Please purchase the necessary cables at your local store.

Basic Connection

This section describes how to connect the unit to an antenna, cable/satellite box, etc.

Note:

• Be sure your antenna or other device is connected properly before plugging in the power cord.

[Antenna Cable Connection]

When connecting the unit to an antenna or cable TV company (without cable/satellite box)

Connect the RF coaxial cable on your home outlet to the antenna input jack of this unit.

e.g.)

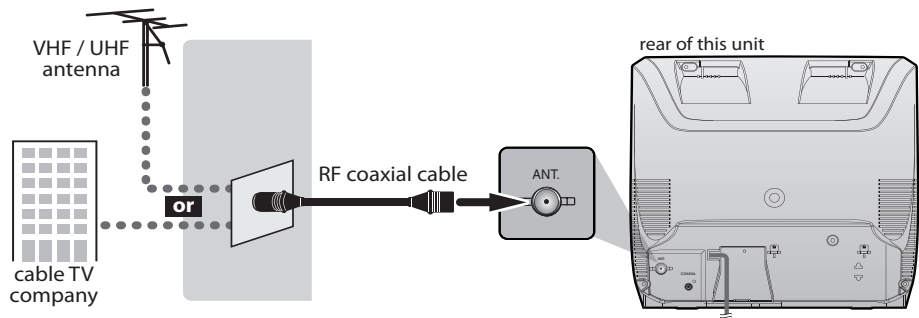

*Once connections are completed, turn on the unit and begin initial setup.

Channel scanning is necessary for the unit to memorize all available channels in your area.

(Refer to "Initial Setup" on page 11.)

Note:

- For your safety and to avoid damage to device, please unplug the RF coaxial cable from the antenna input jack before moving the unit.
- If you use an antenna to receive analog TV, it should also work for DTV reception. Outdoor or attic antennas will be more effective than setup versions.
- To easily switch your reception source between antenna and cable, install an antenna selector.
- If you connect to the cable system directly, contact the CATV installer.

[Connection to Cable Box or Satellite Box]

Connect the RF coaxial cable on your home outlet to the input jack of the cable/satellite box.

Use another RF coaxial cable to connect the antenna input jack of the unit to the output jack of the cable/satellite box.

e.g.)

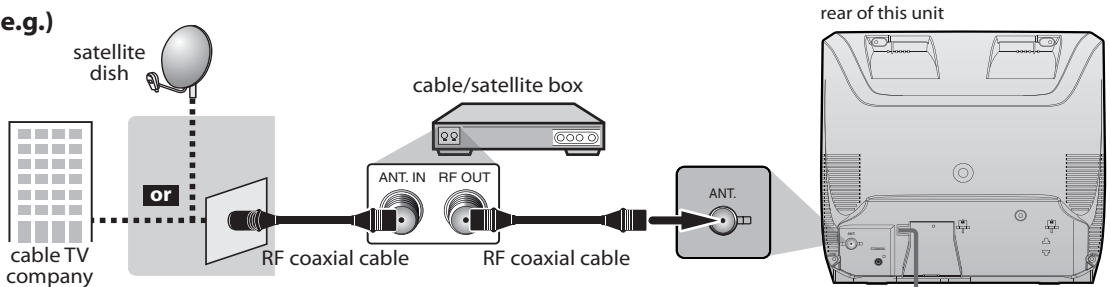

*Required cables and connecting methods differ depending on the cable/satellite box.

For more information, please contact your cable/satellite provider.

Cables not included.

Please purchase the necessary cables at your local store.

External Device Connection

[Video Cable Connection]

When you connect this unit to an external device, use the audio/video input jacks on the front of this unit. Make the connection as illustrated below. If you connect this unit to the stereo audio/video device, use the audio L output jack of the device.

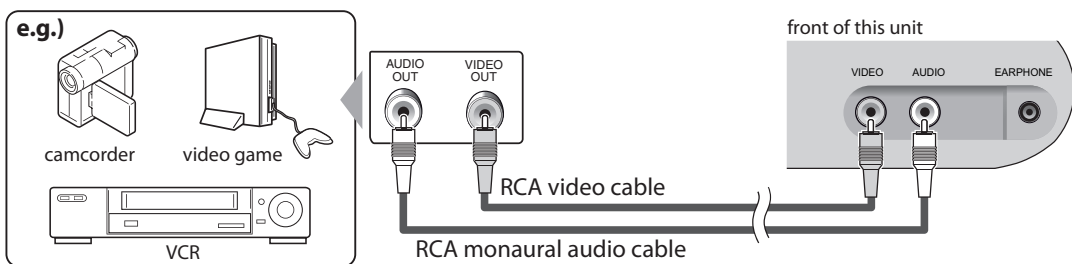

[Digital Audio Output Connection]

If you connect this unit to an external digital audio device, you can enjoy multi channel audio like 5.1ch digital broadcasting sound.

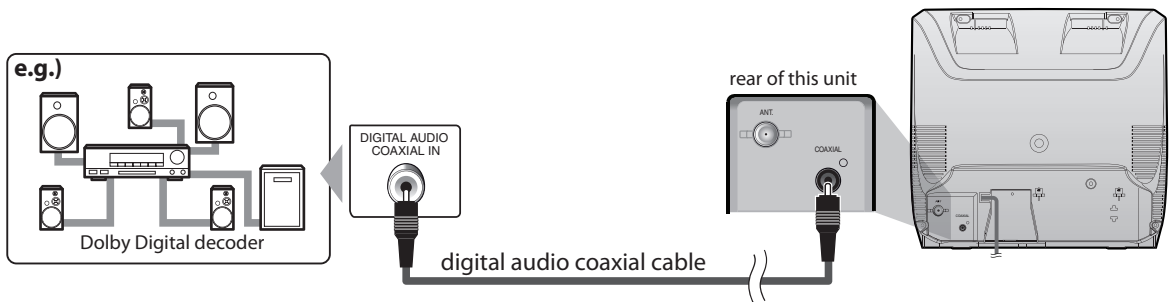

These operations are accessible by remote control. Some may also be accessible by controls on the main unit.

TV Functions

✓ Initial Setup

This section will guide you through the unit's initial setting which includes selecting a language for your on-screen menu and "AUTO PRESET CH", which automatically scans and memorizes viewable channels.

Before you begin:

Make sure if the unit is connected to antenna or cable.

- After making all the necessary connections, press [STANDBY-ON] to turn on the unit.

STANDBY-ON



- This operation may take a few moments.

- Use [VOL. Δ/▽] or [CH. ▲] to select the on-screen language from the choices on the left side of the TV screen. (ENGLISH / ESPAÑOL / FRANÇAIS)

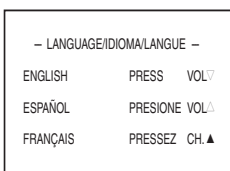
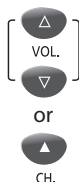

- Press [VOL. ▽] for English.
- Press [VOL. Δ] for Spanish.
- Press [CH. ▲] for French.

- Use [VOL. Δ/▽] to select "AUTO PRESET CH(TV/DTV)" for TV channels or "AUTO PRESET CH(CATV)" for CATV channels, then press [CH. ▲].

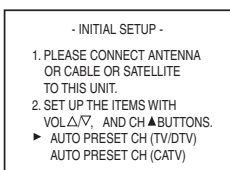

- Scanning and memorizing the channels automatically start.

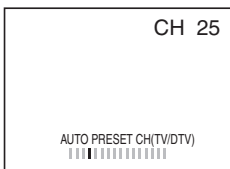

- When the scanning and memorizing are completed, the lowest memorized channel in the broadcasting will be displayed.

Note:

- If you connect the cable system directly, contact the CATV installer.
- If you press [STANDBY-ON] or [SET-UP] during "AUTO PRESET CH", this setting will be canceled.
- The initial auto channel scan function can be executed for either TV/DTV or CATV only once. If you want to scan both TV/DTV and CATV, you need to select "CHANNEL SETUP" in the main menu to scan and memorize other channels after initial presetting is completed. (Refer to page 12.)
- You can cancel or exit the initial "AUTO PRESET CH" menu by pressing [SET-UP].
- When no channel can be received by "AUTO PRESET CH", "NO TV SIGNALS" is displayed on the TV screen.
- If there is no signal input from the antenna terminal and no operation for more than several seconds after you turn on the unit, "HELPFUL HINTS" appears. Follow the instructions listed on the TV screen.

— HELPFUL HINTS —
 1. PLEASE CHECK TO SEE IF THE ANTENNA/CABLE/SATELLITE IS PROPERLY CONNECTED.
 2. DID YOU PERFORM "AUTO PRESET CH"?
 3. PLEASE REFER TO FRONT PAGE OF THE OWNER'S MANUAL OR REAR PANEL FOR SUPPORT LINE INFORMATION.

✓ Main Menu

This section describes the overview of the main menu displayed when you press [SET-UP].

For more details, see the reference page for each item.

The main menu consists of the function setting items below.

Press [SET-UP] to display the main menu.

e.g.) digital TV mode

SET-UP

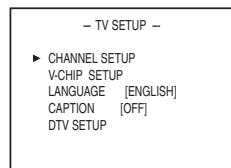

• CHANNEL SETUP

You can automatically scan the viewable channels and remove those that are undesired. (Refer to "Auto Channel Scan" on page 12.)

• V-CHIP SETUP

You can set the viewing limitations. (Refer to "V-chip" on page 19.)

• LANGUAGE

You can change the language (English, Spanish or French) displayed on the main menu. (Refer to "Language Selection" on page 12.)

• CAPTION

You can change the display format for closed caption, which displays the dialogue of a TV program or other information across the TV screen. (Refer to "Closed Caption" on page 17.)

• DTV SETUP

You can set the screen display or caption in the DTV mode. (Refer to "DTV Closed Caption" on page 18.)

✓ Auto Channel Scan

If you switch wires (e.g., between antenna and CATV) or if you move the unit to a different area after the initial setting, or if you recover the DTV channel you deleted, you will need to perform auto channel scan.

Before you begin:

Make sure if the unit is connected to antenna or cable.

- 1 Press **[SET-UP]** to display the main menu.



- 2 Use **[Cursor ▲/▼]** to select "CHANNEL SETUP", then press **[ENTER]**.



e.g.) digital TV mode

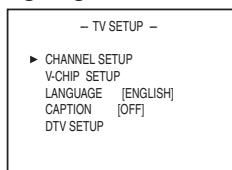

- 3 Use **[Cursor ▲/▼]** to select your desired preset type, then press **[ENTER]**.



e.g.) digital TV mode

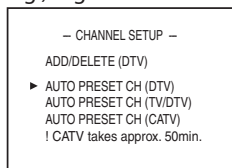

- When aerial antenna is connected, select "AUTO PRESET CH (TV)", "AUTO PRESET CH (DTV)" or "AUTO PRESET CH (TV/DTV)".
- When connected to CATV, select "AUTO PRESET CH (CATV)".
- Auto scanning begins.

e.g.) digital TV mode

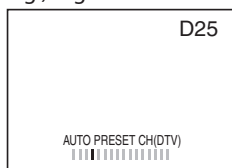

- When the scanning and memorizing are completed, the lowest memorized channel will be displayed.
- When you selected "AUTO PRESET CH (TV/DTV)", the lowest memorized analog channel will be displayed when the scanning and memorizing are completed. If there is no analog channel, the lowest memorized digital channel will be displayed.

Note:

- If you connect the cable system directly, contact the CATV installer.
- If you press **[STANDBY-ON ⏻]** or **[SET-UP]** during "AUTO PRESET CH", the setting will be canceled.
- When no channel can be received by "AUTO PRESET CH", "NO TV SIGNALS" is displayed on the TV screen.
- Channel setting will be saved even if the power fails.
- If you have Spanish or French menus and need English, press **[SET-UP]**. Use **[Cursor ▲/▼]** to select "IDIOMA" or "LANGAGE". Press **[ENTER]** to select "ENGLISH". Press **[SET-UP]** to remove the main menu.
- With regard only to the digital channel, even after the scanning is complete if you unplug the AC power cord before turning off the unit by pressing **[STANDBY-ON ⏻]**, the channel setting may be lost.

✓ Language Selection

You can choose English, Spanish, or French as your on-screen language.

- 1 Press **[SET-UP]** to display the main menu.



- 2 Use **[Cursor ▲/▼]** to select "LANGUAGE", then press **[ENTER]** repeatedly to change the setting.



e.g.) digital TV mode

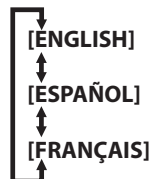
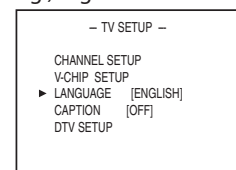

- 3 Press **[SET-UP]** to exit.



✓ Channel Selection

Select channels by pressing [CH. ▲ / ▼] or [the Number buttons].

- To select the memorized channels, use [CH. ▲ / ▼] or [the Number buttons].
- To select the non-memorized channels, use [the Number buttons].

To use [the Number buttons]

TV

- When selecting analog channel 12



DTV

- When selecting digital channel 12-1



- When you select a channel larger than 100, press [+10/+100] first. Then use [the Number buttons] to press the lower 2-digit numbers.

About digital TV broadcasting:

With its high definition broadcast, digital broadcasting far surpasses analog broadcasting in both its picture and sound quality.

What is the minor channel?

By using high compression technology, digital broadcasting offers a service that enables multiple signals to send simultaneously.

Therefore, you can select more than one program per major channel since digital broadcasting technology distinguishes between multiple channels broadcast by a single network.

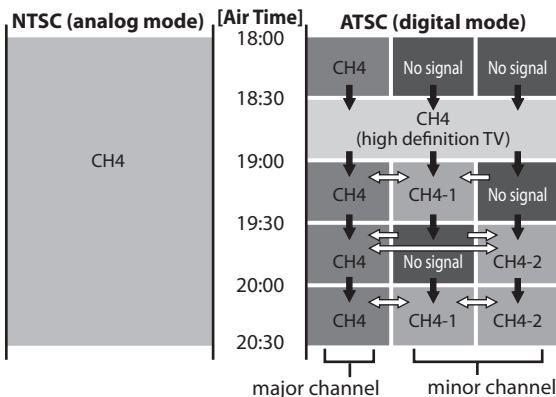

➡ : change automatically

⇔ : change manually by using [CH. ▲ / ▼]

Although, you cannot watch the high definition TV (HDTV) program, the unit converts the HDTV signal down to the standard definition TV signal.

Note:

- "NO SIGNAL" will appear on the TV screen after the minor channel broadcast is over.

✓ Volume Adjustment

This section describes how to adjust the volume. The mute function, which turns the sound off and on, is also described.

Use [VOL. ▲ / ▼] to adjust the audio volume.

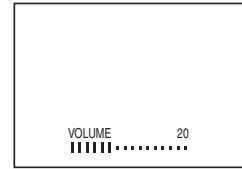

- The volume bar will be displayed at the bottom of the TV screen when adjusting the volume.
- The volume bar display will automatically disappear in a few seconds.
- Press [MUTE] to turn off and on the sound.

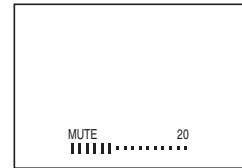

- "MUTE" is displayed on the TV screen.
- Press [MUTE] again or [VOL. ▲ / ▼] to recover the original volume.

✓ Switching Each Mode

You can easily switch with the remote control to the DTV (ATSC), TV (NTSC) and DVD mode or to access an external device when they are connected to the unit.

Press **[SELECT]** repeatedly to cycle through analog TV, digital TV, external input (VIDEO) and DVD.

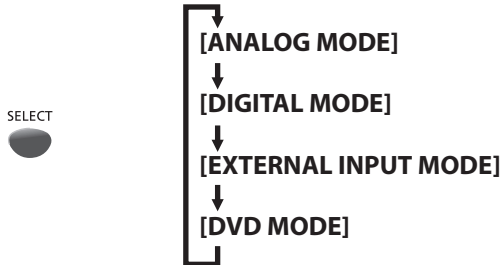

- To use the video input jack on the front of the unit, select "VIDEO".

Note:

- When you switch the analog mode to the digital mode, it may take a while until the digital channel selection is completed. The following message is displayed while switching the mode.

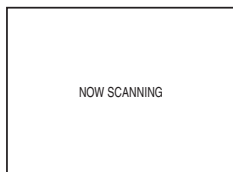

✓ Screen Information

You can display the currently selected channel or other information such as the audio mode on the TV screen.

TV

In the analog mode, the current channel number is displayed.

Press **[DISPLAY]**.

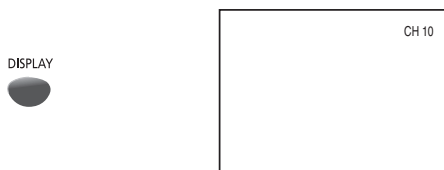

- The current channel number is displayed at the top-right corner of the TV screen.
- To clear the display, press **[DISPLAY]** again.

DTV

In the digital mode, the detailed broadcasting information for the current channel such as program title, the program guides are displayed.

Press **[DISPLAY]** repeatedly to cycle through the available display modes.



[Broadcasting Information]

- The following information is displayed.

- 1 channel number
- 2 broadcast station
- 3 program title
- 4 audio language

Press **[MODE]** repeatedly to cycle through the available audio languages.

("OTHER" is displayed when the audio language cannot be acquired, or the acquired languages are other than English, Spanish or French.)

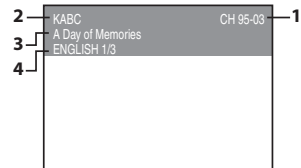

[Program Guide]

- The program guide added to broadcasting information is displayed.

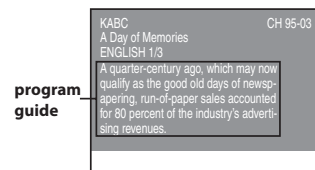

Note:

- When the program guide consists of more than 6 lines, use **[Cursor ▲/▼]** to scroll.
- "No description provided" is displayed when the program guide is not provided.
- While the program guide is displayed, the closed caption function is interrupted.
- In external input mode, the following screen is displayed; e.g.) When an external device is connected to video input jack.



- Available languages differ depending on the broadcast.
- Pressing **[MODE]** does not control external audio device.

✓ TV Screen Display Mode

2 types of display modes can be selected in the digital mode.

DTV

- 1 Press **[SET-UP]** to display the main menu.



- 2 Use **[Cursor ▲ / ▼]** to select "DTV SETUP", then press **[ENTER]**.



e.g.) digital TV mode

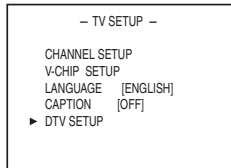

- 3 Use **[Cursor ▲ / ▼]** to select "DTV DISPLAY", then press **[ENTER]** repeatedly to switch the desired TV aspect ratio.

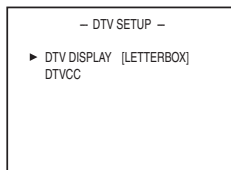

LETTERBOX

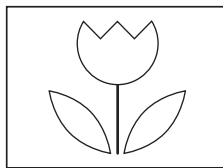

ZOOM

[LETTERBOX]

Display the digital-supported program in full-screen. Black borders will spread in the upper and lower screen.

[ZOOM]

Enlarge and display the center area of the digital-supported program.

The right and left side of image will be cut off.

- 4 Press **[SET-UP]** to exit.



Note:

- You may not switch the display mode depending on the program.

✓ Sleep Timer

The sleep timer can be set to automatically turn off the unit after an incremental period of time.

- 1 Press **[PICTURE/SLEEP]** repeatedly until the sleep timer menu appears.



- Sleep timer menu appears on the TV screen.

- 2 Use **[Cursor ◀ / ▶]** to change the amount of time until turn off the unit.

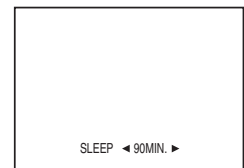

- You can set the unit to turn off after a set period of time (from 30 to 120 minutes).
- Each time you press **[Cursor ◀ / ▶]**, the amount of time will increase or decrease by 30 minutes.
- After set up, the sleep timer menu can be called up for checking by pressing **[PICTURE/SLEEP]**.

To Cancel the Sleep Timer

Use **[Cursor ◀ / ▶]** at step 2 until "OFF" is displayed on the TV screen.

Note:

- The sleep timer setting display will automatically disappear in 10 seconds.
- When you turn off the unit or when a power failure occurs, the sleep timer setting will be canceled.

✓ Channel Add/Delete

The channel add/delete function lets you add the channel that was not added by the auto channel scan due to the reception status at the initial setting. You can also delete the unnecessary channels.

- 1 Press **[SET-UP]** to display the main menu.



- 2 Use **[Cursor ▲ / ▼]** to select "CHANNEL SETUP", then press **[ENTER]**.



e.g.) digital TV mode

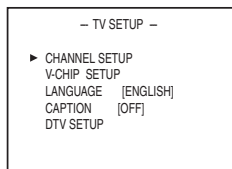

- 3 Use **[Cursor ▲ / ▼]** to select "ADD/DELETE(DTV)" or "ADD/DELETE", then press **[ENTER]**.



e.g.) digital TV mode

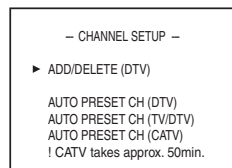

- 4 Select the channel you want to add or delete. (Refer to "Channel Selection" on page 13.)

e.g.) digital TV mode

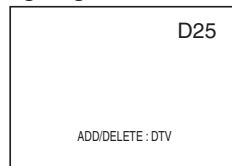

- 5 Press **[ENTER]** repeatedly to select "ADD" or "DELETE".
 - To add or delete another channels, repeat steps 4 to 5.



- Color of channel number displayed at the right top of the TV screen indicates;
 - Blue: The selected channel will be added.
 - Red: The selected channel will be deleted.

- 6 Press **[SET-UP]** to exit.



Note:

- "ADD/DELETE (DTV)" or "ADD/DELETE (TV)" menu will disappear automatically in about 10 seconds.
- In the digital mode (DTV), you can add or delete channels only for major channel.
- Once you delete a DTV channel, you cannot recover the channel without performing auto channel scan again. (Refer to "Auto Channel Scan" on page 12.)

✓ Picture Adjustment

You can adjust brightness, contrast, color, tint and sharpness.

- 1 Press **[PICTURE/SLEEP]** repeatedly until the desired picture menu appears.

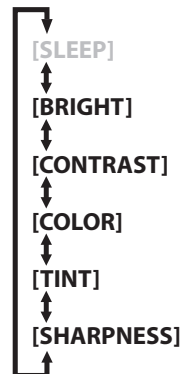

- 2 Within 10 seconds, use **[Cursor ◀ / ▶]** to adjust the quality.



	[Cursor ◀]	[Cursor ▶]
BRIGHT	to decrease brightness	to increase brightness
CONTRAST	to decrease contrast	to increase contrast
COLOR	to decrease color	to brighten color
TINT	to add purple	to add green
SHARPNESS	to make soft	to make clear

✓ Closed Caption

TV

You can view closed captioning (cc) for TV programs, movies and news. Closed caption refer to text of dialogue or descriptions displayed on-screen for the hearing impaired.

1 Press **[SET-UP]** to display the main menu.



2 Use **[Cursor ▲/▼]** to select "CAPTION", then press **[ENTER]** repeatedly to change the setting.



e.g.) digital TV mode

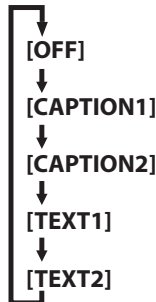
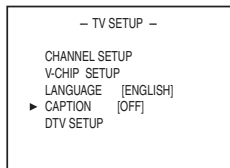

CAPTION1 and TEXT1;

are the primary caption and text services. The captioning or text is displayed in the same language as the program's dialogue (up to 4 lines of script on the TV screen, where it does not obstruct relevant parts of the picture).

CAPTION2 and TEXT2;

are rarely available and broadcasters use them only in special conditions, such as when "CAPTION1" or "TEXT1" is not available.

• There are 3 display modes according to programs:

Paint-on mode: Displays input characters on the TV screen immediately.

Pop-on mode: Once characters are stored in memory, they are displayed all at once.

Roll-up mode: Displays the characters continuously by scrolling (max. 4 lines).

Note:

- To show the closed caption on your TV screen, broadcast signal must contain the closed caption data.
- Not all TV programs and commercials have the closed caption or all types of the closed caption.
- Captions and texts may not match the TV voice exactly.
- Changing channels may delay the closed caption for a few seconds.
- Adjusting or muting the volume may delay the closed caption for a few seconds.
- Abbreviations, symbols and other grammatical shortcuts may be used in order to keep pace with the on-screen action. This is not a problem with the unit.
- The caption or text characters will not be displayed while the main menu or functions display is shown.
- If a black box appears on the TV screen, this means that the closed caption is set to TEXT mode. To clear the box, select "CAPTION1", "CAPTION2" or "OFF".
- If the unit receives poor quality television signals, the captions may contain errors, or there might be no captions at all. Some possible causes of poor quality signals are:
 - Automobile ignition noise
 - Electric motor noise
 - Weak signal reception
 - Multiplex signal reception (ghosts or screen flutter)
- The unit retains the closed caption setting if the power fails.

3 Press **[SET-UP]** to exit.



✔ DTV Closed Caption

DTV

In addition to the basic closed caption described on page 17, DTV has its own closed caption called DTVCC. Use this menu to change the settings for DTVCC.

1 Press [SET-UP] to display the main menu.



2 Use [Cursor ▲/▼] to select "DTV SETUP", then press [ENTER].



e.g.) digital TV mode

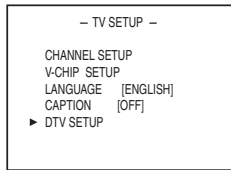

3 Use [Cursor ▲/▼] to select "DTVCC", then press [ENTER].

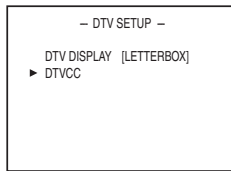

4 Use [Cursor ▲/▼] to select "CAPTION SERVICE", then press [ENTER] repeatedly to change the setting.

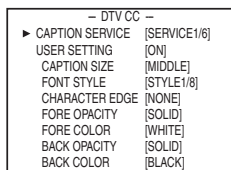

CAPTION SERVICE	OFF	Select if you do not want DTVCC. This is the default.
	SERVICE1~6	Select one of these before changing any other item in "CAPTION" menu. Choose "SERVICE1/6" under normal circumstances.

5 Press [SET-UP] to exit.



Note:

• "CAPTION SERVICE" that you can switch differs depending on the broadcast description.

✔ DTVCC Style

DTV

You can change the style of DTV CC such as font, color or size, etc.

1 Press [SET-UP] to display the main menu.



2 Use [Cursor ▲/▼] to select "DTV SETUP", then press [ENTER].



e.g.) digital TV mode

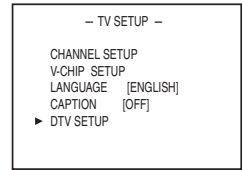

3 Use [Cursor ▲/▼] to select "DTVCC", then press [ENTER].

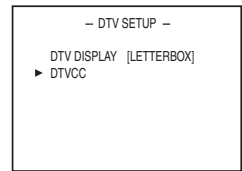

4 Use [Cursor ▲/▼] to select "USER SETTING", then press [ENTER] repeatedly to set to "ON".

• Items in the dotted box are available only when "USER SETTING" is "ON".

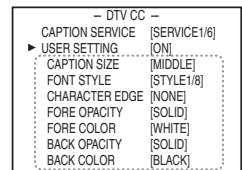

5 Use [Cursor ▲/▼] to select an item, then press [ENTER] repeatedly to change the setting for the item.

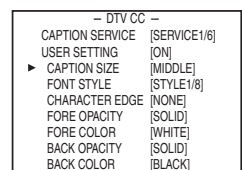

✓ V-chip

V-chip reads the ratings for programs, then denies access to the programs which exceed the rating level you set. With this function, you can block certain programming inappropriate for children.

• CAPTION SIZE

Closed captioning font size can be changed as below.

• FONT STYLE

Font style of the displayed caption can be switched as below.

• CHARACTER EDGE

Edge type of the displayed caption can be switched as below.

• FORE COLOR, BACK COLOR

Font and background color of the displayed caption can be switched as below.

• FORE OPACITY, BACK OPACITY

Font and background opacity of the displayed caption can be switched as below.

CAPTION SIZE	MIDDLE, LARGE, SMALL	
FONT STYLE	STYLE1/8	Proportional font used in the menu screen
	STYLE2/8	Monospaced with serifs
	STYLE3/8	Proportionally spaced with serifs
	STYLE4/8	Monospaced with serifs
	STYLE5/8	Proportionally spaced without serifs
	STYLE6/8	Casual font type
	STYLE7/8	Cursive font type
	STYLE8/8	Small capitals
CHARACTER EDGE	NONE, RAISED, DEPRESSED, UNIFORM, SHADOW LEFT, SHADOW RIGHT	
FORE OPACITY	SOLID, TRANSLUCENT, FLASH	
FORE COLOR	WHITE, BLACK, RED, GREEN, YELLOW, BLUE, MAGENTA, CYAN, TRANSPARENT	
BACK OPACITY	SOLID, TRANSLUCENT, FLASH	
BACK COLOR	BLACK, RED, GREEN, BLUE, YELLOW, MAGENTA, CYAN, TRANSPARENT, WHITE	

1 Press **[SET-UP]** to display the main menu.



2 Use **[Cursor ▲/▼]** to select "V-CHIP SETUP", then press **[ENTER]**.



e.g.) digital TV mode

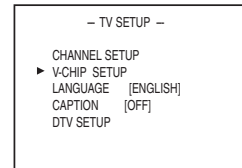

3 Use **[the Number buttons]** to enter the 4-digit numbers for your password.

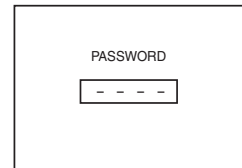

- When you have not set up your password, enter 0000.
- When the password is correct, the following "V-CHIP SETUP" menu is displayed.

e.g.) digital TV mode

A... "A. TV Rating" ⇨ page 20

B... "B. MPAA Rating" ⇨ page 21

C... "C. Change Password" ⇨ page 21

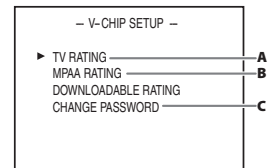

See the following description for setting each item.

Note:

- "DOWNLOADABLE RATING" will be available when the unit receives a digital broadcast using the new rating system.
- When you select a rating and set it to "BLOCK", the higher ratings will be blocked automatically. The lower ratings will be available for viewing.
- When you set the highest rating to "VIEW", all ratings turn to "VIEW" automatically.
- If the "PROTECTED PROGRAM" message appears during your TV viewing, change to a channel that is not blocked. Then, you can access "V-CHIP SETUP" menu and change the setting to allow all TV viewing.
- To block any inappropriate programming, set your limits in both "TV RATING" and "MPAA RATING".
- The V-chip setting will be retained after a power failure (except the access code reverts to 0000).

6 Press **[SET-UP]** to exit.



A. TV Rating

- 4 Use [Cursor ▲ / ▼] to select "TV RATING", then press [ENTER].



e.g.) digital TV mode

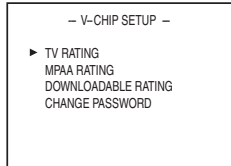

- 5 Use [Cursor ▲ / ▼] to select the desired rating, then press [ENTER] repeatedly to switch between "VIEW" and "BLOCK".

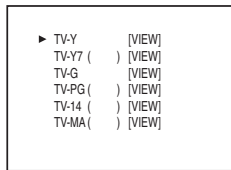

- 6 Press [SET-UP] to exit.



[To Set the Sub Ratings]

As for TV-Y7, TV-PG, TV-14 or TV-MA, you can further set the sub ratings to block specific elements of programming. To set the sub ratings, follow the steps below.

1. Use [Cursor ▲ / ▼] to select the desired main rating, then press [ENTER] twice to show its sub ratings.

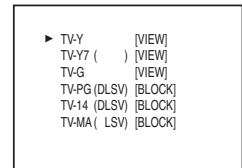

2. Use [Cursor ▲ / ▼], then press [ENTER] repeatedly to change the setting.



e.g.) TV-PG

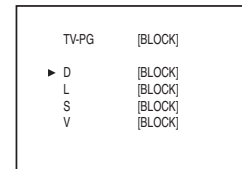

Rating	Category	
TV-Y	Appropriate for all children	↑ lower ↓ higher
TV-Y7	Appropriate for all children 7 and older	
TV-G	General audience	
TV-PG	Parental guidance suggested	
TV-14	Unsuitable for children under 14	
TV-MA	Mature audience only	

Sub Rating	Category	Rating
FV	Fantasy Violence	TV-Y7
V	Violence	TV-PG
S	Sexual Situation	TV-14
L	Coarse Language	TV-MA
D	Suggestive Dialogue	TV-PG, TV-14

Note:

- Blocked sub ratings will appear beside the main rating category in "TV RATING" menu.
- You cannot block a sub rating (D, L, S or V) if the main rating is set to "VIEW".
- Changing the category to "BLOCK" or "VIEW" automatically changes all its sub ratings to the same ("BLOCK" or "VIEW").

B. MPAA Rating

MPAA Rating is the rating system created by MPAA (Motion Picture Association of America).

- 4 Use [Cursor ▲/▼] to select "MPAA RATING", then press [ENTER].



e.g.) digital TV mode

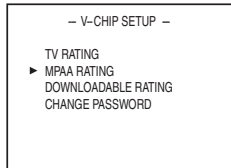

- 5 Use [Cursor ▲/▼], then press [ENTER] repeatedly to change the setting.

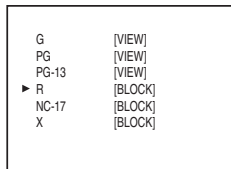

Rating	Category
G	General audience
PG	Parental guidance suggested
PG-13	Unsuitable for children under 13
R	Restricted; under 17 requires accompanying parent or adult guardian
NC-17	No one under 17 admitted
X	Mature audience only

- 6 Press [SET-UP] to exit.



C. Change Password

Although the default code "0000" is supplied with the unit, you can set your own password.

- 4 Use [Cursor ▲/▼] to select "CHANGE PASSWORD", then press [ENTER].



e.g.) digital TV mode

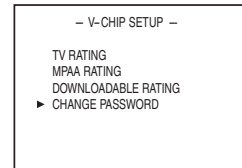

- 5 Press [the Number buttons] on the remote control to enter the new 4-digit password.

- Enter password again in "CONFIRM PASSWORD" space.

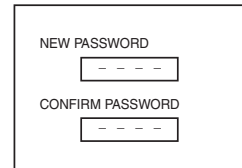

- 6 Press [SET-UP] to exit.



Note:

- Make sure new password and confirm password must be exactly the same. If they are different, the space is cleared for reentering.
- Your password will be erased and return to the default (0000) when a power failure occurs. If you forget the password, unplug the power cord for 30 seconds to restore the password to 0000.

DVD Functions

✓ Playable Media

Type of media	Mark (logo)	Region code	Recorded signals	Media size	Disc types
DVD-video *1, 2, 4, 6, 10, 11			digital video (MPEG2)	5 inches (12 cm) or 3 inches (8 cm)	
DVD-RW DVD-R * 1, 3, 4, 5, 6, 7, 8, 9, 10		—			
DVD+RW DVD+R * 1, 4, 5, 6, 9, 10		—			
audio CD * 4, 6, 10		—	digital audio	3 inches (8 cm)	
CD-RW CD-R * 4, 5, 6, 9, 10		—			

DVD is a trademark of DVD Format/Logo Licensing Corporation.

If you cannot play back a disc which bears one of the marks above, check the following notes.

- *1: This unit conforms to the NTSC color system. Discs recorded in other color system such as PAL cannot be played back.
- *2: Certain DVD-video does not operate as described in this manual due to the intentions of the disc's producers.
- *3: Discs recorded in VR (video recording) format cannot be played back.
- *4: Scratched or stained discs may not be played back.
- *5: Some discs cannot be played back because of incompatible recording conditions, characteristics of the recorder or special properties of discs.
- *6: You can play back discs which bear the marks above. If you use non-standardized discs, this unit may not play them back. Even if they are played back, the sound or video quality will be compromised.
- *7: You may play back the unfinalized DVD-RW/-R recorded in the video format on our brand's DVD recorder. However, depending on the recording status of a disc, the disc may not be played back at all or normally (the picture or sound may not be smooth, etc.). In this case, you need to finalize the disc with the DVD recorder. Refer to the manual accompanying the DVD recorder.
- *8: Only the discs recorded in the video format and finalized can be played back. Unfinalized discs cannot be played back. Depending on the recording status of a disc, the disc may not be played back at all or the picture or sound may not be smooth, etc.
- *9: If the recorded portion of the disc is too small (less than 2 3/16 inches (55 mm) across), it may not play back properly.
- *10: Do not glue paper or put stickers on to the disc. These may damage the disc, and the unit may not read it correctly.
- *11: The number inside the symbol refers to a region of the world and a disc encoded in a specific region format can only be played back on unit with the same region code.

✓ Unplayable Media

- **NEVER play back the following discs. Otherwise, malfunction may result!**
DVD-RAM, DVD-audio, CD-i, photo CD, video CD, DVD with region codes other than 1 or ALL, DTS-CD / DVD-ROM for personal computers, CD-ROM for personal computers, CD-RW/-R with MP3 files
- **On the following disc, the sound MAY NOT be heard.**
super audio CD

Note:

• Only the sound recorded on the normal CD layer can be delivered. The sound recorded on the high density super audio CD layer cannot be delivered.

- **Any other discs without compatibility indications**

These operations are accessible by remote control. Some may also be accessible by controls on the main unit.

✓ Playback

Before you begin:

Turn on the amplifier and any other device which is connected to this unit. Make sure the external audio receiver are set to the correct input mode.

- 1 Press **[STANDBY-ON ⏻]** to turn on the unit.

STANDBY-ON



- 2 Press **[OPEN/CLOSE ▲]**.

OPEN/
CLOSE



- The unit switches to the DVD mode when the unit was in TV mode.

- 3 Insert a disc with its label side facing up.

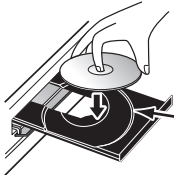

Align the disc to the disc tray guide.

- In case the DVD was recorded on both sides, make sure the side you want to play back is facing up.

- 4 Press **[PLAY ▶]**. The tray will close and playback will start.



- If playback does not start automatically, press **[PLAY ▶]** again.

- 5 Press **[STOP ■]** to stop playback temporarily.



- If playback remains stopped for 5 minutes, the screen saver program will activate automatically, and in 15 minutes with no activity at the unit, the unit will turn off when "AUTO POWER OFF" is set to "ON" (factory default).

- 6 Press **[OPEN/CLOSE ▲]** to eject the disc.

OPEN/
CLOSE



Note:

- "⊘" may appear at the top-right on the TV screen when the operation is prohibited by the disc or this unit.
- Some DVD may start playback from title 2 or 3 due to specific programs.
- During the playback of a 2-layered disc, pictures may stop for a moment. This happens while the 1st layer is being switched to the 2nd layer. This is not a malfunction.



✓ DVD Menu

DVD

Some discs contain disc menu which describe the contents of the disc or allow you to customize disc playback, or title menu which lists the titles available on the DVD.

Press **[DISC MENU]** to call up the disc menu, or press **[TITLE]** to call up the title menu.

Use **[Cursor ▲ / ▼ / ◀ / ▶]** to select an item, then press **[ENTER]** (or **[PLAY ▶]**).

Note:

- Menu operations may vary depending on the disc. Refer to the manual accompanying the disc for more details.

✓ Resume Playback

Press **[STOP ■]** during playback. Resume message will appear on the TV screen.

Press **[PLAY ▶]**. Playback will resume from the point at which playback was stopped.

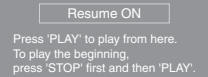

Note:

- To cancel resume, press **[STOP ■]** one more time in the stop mode. On some discs, **[STOP ■]** will not work while the resume message appears. Please wait until the message disappears.
- The resume information will be kept even when unit is turned off. However, opening the disc tray will cancel the resume feature. Playback will start at the beginning the next time you insert the disc.

✓ Pause

Press **[PAUSE ||]** during playback.

- Playback will be paused and sound will be muted.



To continue playback, press **[PLAY ▶]**.

✓ Step-by-step Playback

DVD

Each time you **[PAUSE II]** in the pause mode, the disc goes forward one frame at a time.



To continue playback, press **[PLAY ►]**.

Note:

- Set "STILL MODE" to "FIELD" in "DISPLAY" menu if pictures in the pause mode are blurred. (Refer to page 33.)

✓ Fast Forward / Fast Reverse

Press **[REW ◀◀]** or **[FWD ▶▶]** repeatedly during playback to select the required forward or reverse speed.



To continue playback, press **[PLAY ►]**.

Note:

- Set "STILL MODE" to "FIELD" in "DISPLAY" menu if pictures in the fast playback mode are blurred. (Refer to page 33.)
- Fast forward / fast reverse speed varies with disc. Approximate speed is 1(2x), 2(8x), 3(20x), 4(50x) and 5(100x) on DVD and 1(2x), 2(8x) and 3(30x) on audio CD.
- For DVD, sound will be muted during the search.
- For audio CD, sound will be intermittent during the search.

✓ Slow Forward / Slow Reverse

DVD

Press **[REW ◀◀]** or **[FWD ▶▶]** repeatedly during the paused mode to select the required forward or reverse speed.



To continue playback, press **[PLAY ►]**.

Note:

- Slow forward / slow reverse speed varies with disc. Approximate speed is 1(1/16x), 2(1/8x) and 3(1/2x).
- Set "STILL MODE" to "FIELD" in "DISPLAY" menu if pictures in the slow playback mode are blurred. (Refer to page 33.)
- The sound will be muted during slow forward/slow reverse playback.

✓ Zoom

DVD

The zoom function allows you to enlarge the video image and to pan through the enlarged image.

1 Press **[MODE]** during playback until "1.3x (ZOOM)" appears.

MODE

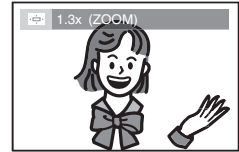

2 Press **[ENTER]** repeatedly to change the zoom factor; "OFF (ZOOM)", "1.3x (ZOOM)", "2x (ZOOM)" or "4x (ZOOM)".

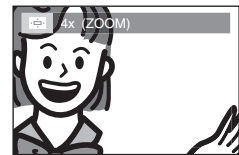

3 Once a desired zoom factor is set, press **[RETURN]** to display the position guide, then use **[Cursor ▲/▼/◀/▶]** to slide the zoomed picture across the TV screen.

RETURN

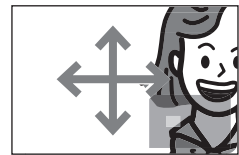
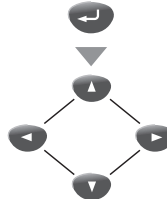

4 To exit zoom, repeat steps 1 to 2 above and press **[ENTER]** until "OFF (ZOOM)" appears.

MODE



Note:

- The gray box with an inner blue box that shows during zoomed playback is the position guide indicates the position of the zoomed image within the overall image.
- Position guide stays on the TV screen until you press **[ENTER]**. Press **[ENTER]** one more time to recall the position guide when disappears.
- Zoom function does not work while the disc menu is displayed.
- 4x zoom is not available on some discs.
- Zoom function is also available during pause mode.

✓ Search Functions

Chapter / Title Search

DVD

Using [MODE]

- During playback, press [MODE] repeatedly until "CH" appears.
 - If you want to perform the title search, press [Cursor ▲ / ▼] repeatedly until "TT" appears.



- Press [the Number buttons] to select your desired chapter or title within 60 seconds.

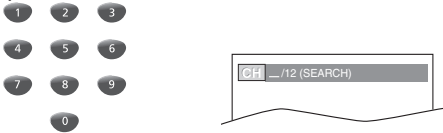

To play back a single-digit chapter or title when there are more than 10 chapters or titles, press [ENTER] after entering the chapter or title number.

- Playback will start automatically from the chapter or title you selected.

Note:

- The total number of chapters/titles in your disc; with less than 10 chapters/titles, press the chapter/title number directly. With 10 or more chapters/titles, to play back a single digit chapter/title, press [0] first, then the chapter/title number. (e.g., for chapter 3, press [0] and [3].) To play a double-digit chapter/title, press the chapter/title number.

Using [PREV] [NEXT]

- During playback, press [PREV] [NEXT] repeatedly until a desired chapter or title will be selected.

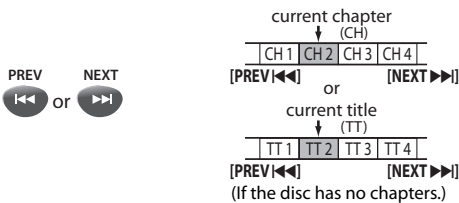

- Playback will start automatically from the chapter or title you selected.

Note:

- [PREV] [NEXT] are not available when playback is stopped.
- Chapter/title search can only be performed during playback or when the unit has kept the resume information. It cannot be performed in the stop mode.
- Depending on the disc being played back, this function can also be performed by directly entering the desired chapter/title number with the [the Number buttons]. While playback is stopped, use [the Number buttons] to select a title for immediate playback. During playback, use [the Number buttons] to choose a chapter for immediate playback. Refer to the manual accompanying the disc.
 - To select a single-digit chapter/title number, press the number directly.
 - To select double digit chapter/title number: If the disc contains more than 9 chapters/titles, press [+100/+10] first, then enter the double digit chapter/title number. (e.g., for chapter 26, press [+100/+10], [2] and [6].)
- Chapter/title search is not available for programmed or random playback.

Track Search

CD

Using [MODE]

- During playback, press [MODE] repeatedly until "TR" appears.



- Press [the Number buttons] to select your desired track within 60 seconds.

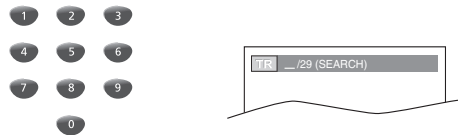

To play back a single-digit track when there are more than 10 tracks, press [ENTER] after entering the track number.

- Playback will start automatically from the track you selected.

Note:

- The total number of tracks in your disc; with less than 10 tracks, press the track number directly. With 10 or more tracks, to play back a single digit track, press [0] first, then the track number. (e.g., for track 3, press [0] and [3].) To play a double-digit track, press the track number.
- Track search is not available for programmed or random playback.

Using [PREV] [NEXT]

- During playback, press [PREV] [NEXT] repeatedly until your desired track will be selected.



- Playback will start automatically from the track you selected.

Note:

- [PREV] [NEXT] are not available when playback is stopped.
- Track search can only be performed during playback or when the unit has kept the resume information. It cannot be performed in the stop mode.
- Depending on the disc being played back, this function can also be performed by directly entering the desired track number with the [the Number buttons].
 - To select a single-digit track number, press the number directly.
 - To select double digit track number: If the disc contains more than 9 tracks, press [+100/+10] first, then enter the double digit track number. (e.g., for track 26, press [+100/+10], [2] and [6].)

Time Search

- 1 During playback, press **[MODE]** repeatedly until "CH" or "TR" appears.

MODE



e.g.) DVD



- 2 Use **[Cursor ▲/▼]** repeatedly until "⏮" appears.

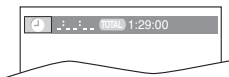

- 3 Press **[the Number buttons]** to select your desired time lapse within 60 seconds.



- 4 Playback will start automatically from the time you selected.

Note:

- When there is no need to enter a number, "0" appears automatically. For example, "0: 0_ : _" appears in time search menu if the total time of the title or track is less than 10 minutes.
- Press **[CLEAR]** to erase the incorrect input at step 3.
- Time search can only be performed during playback or when the unit has kept the resume information. It cannot be performed in the stop mode.

Repeat Playback

You can repeat playback chapters, titles or tracks on a disc.

- 1 During playback, press **[MODE]** repeatedly until "⏮" appears.

MODE

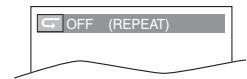

- 2 Press **[Cursor ▲/▼]** to change the repeat mode.

DVD

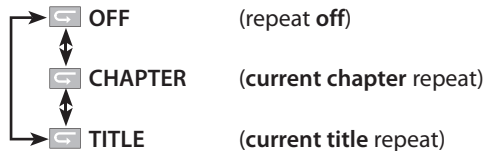

CD

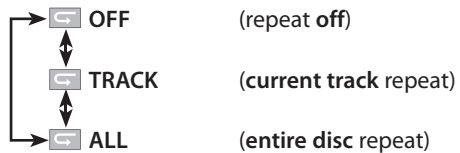

- 3 Press **[RETURN]** to exit.

RETURN



Repeat A-B Playback

You can repeat playback between A and B on a disc.

- 1 During playback, press **[MODE]** repeatedly until "⏮" appears.

MODE



- 2 Press **[ENTER]** at your desired starting point A.

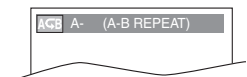

- 3 Press **[ENTER]** at your desired ending point B.

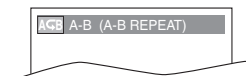

- Point B should be in the same title or track as point A.
- Within a few seconds, the section A-B will begin to play back repeatedly.

- 4 To cancel repeat A-B playback, press **[MODE]** repeatedly until "⏮" appears.

Press **[ENTER]** so "⏮" appears.

MODE



Note:

- Repeat setting (except "ALL") will be cleared when moving to another title, chapter or track.
- During programmed playback for audio CD, repeat setting will be effective for the tracks in the program.
- Repeat playback or repeat A-B playback may not available with some discs.
- Repeat A-B playback does not function during other repeat mode.
- To cancel point A, press [CLEAR] at step 2 in "Repeat A-B Playback".
- Stopping playback will cancel repeat A-B playback.

✓ Random Playback

CD

This function shuffles the playing order of tracks instead of playback in the sequence.

- 1 In stop mode, press [MODE] repeatedly until "RANDOM" menu appears.

MODE

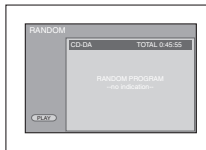

- 2 Press [PLAY ►] to start random playback.



Note:

- To repeat the current track in the random mode, follow the steps 1 and 2 in "Repeat Playback" on page 26 and select "TRACK".
- To repeat the entire random selections, follow the steps 1 and 2 in "Repeat Playback" on page 26 and select "ALL".
- Random playback will be kept until you press [STOP ■].

✓ Programmed Playback

CD

You may determine the order in which tracks will be play back.

- 1 In stop mode, press [MODE] repeatedly until the "PROGRAM" menu appears.

MODE

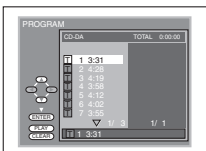

- 2 Use [Cursor ▲ / ▼] to select a desired track, then press [ENTER] to store.

- Additional tracks may be on other screens. Use [Cursor ▲ / ▼] to go on to the next / previous pages.
- Repeat this step until you have selected all the tracks you wish to play back in the program.

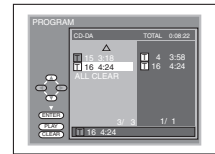

- Up to 99 tracks can be ordered.
- If 8 or more tracks were in a program, use [PREV ◀◀ / NEXT ▶▶] to see all the tracks.

- 3 Press [PLAY ►] to start programmed playback.



Note:

- Press [CLEAR] to erase the last track in the program if you make an error.
- To erase all programmed tracks at once, select "ALL CLEAR" and press [ENTER] at step 2.
- While a program is being played back, [STOP ■] works as follows:
 - Pressing [STOP ■] once: The track will be in the resume standby mode. Next time you press [PLAY ►], the playback will resume from the point where it is stopped in the programmed playback.
 - Pressing [STOP ■] twice: Resume mode will be canceled. Next time you press [PLAY ►], playback will restart from the first track in the original order. However, your programmed playback can be restarted when you follow the above steps. (Your programs are still stored until either the disc is ejected or the unit is turned off.)
- On some discs, [STOP ■] will not work while the resume message appears. Please wait until the message disappears.
- To repeat the current track in the program, follow the steps 1 and 2 in "Repeat Playback" on page 26 and select "TRACK".
- To repeat the entire program, follow the steps 1 and 2 in "Repeat Playback" on page 26 and select "ALL".
- Turning off the unit or opening the disc tray will erase the program.
- You cannot use [the Number buttons] to select another track during programmed playback. Use [REW ◀◀] or [FWD ▶▶] to select other tracks in the program.
- You cannot combine random playback with programmed playback.
- You cannot alter a programmed order during playback.
- You can start programmed playback only while in "PROGRAM" menu.

✓ On-screen Display

You can check the information about the current disc by pressing [DISPLAY] on the remote control.

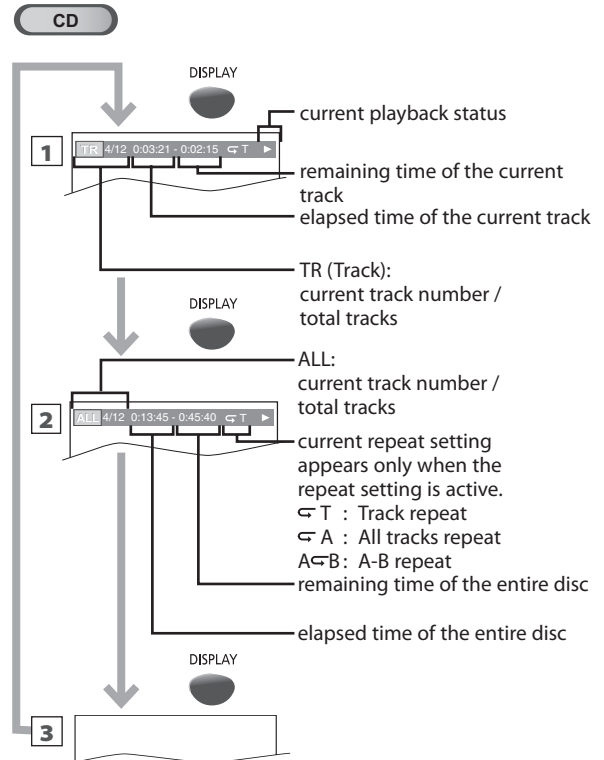
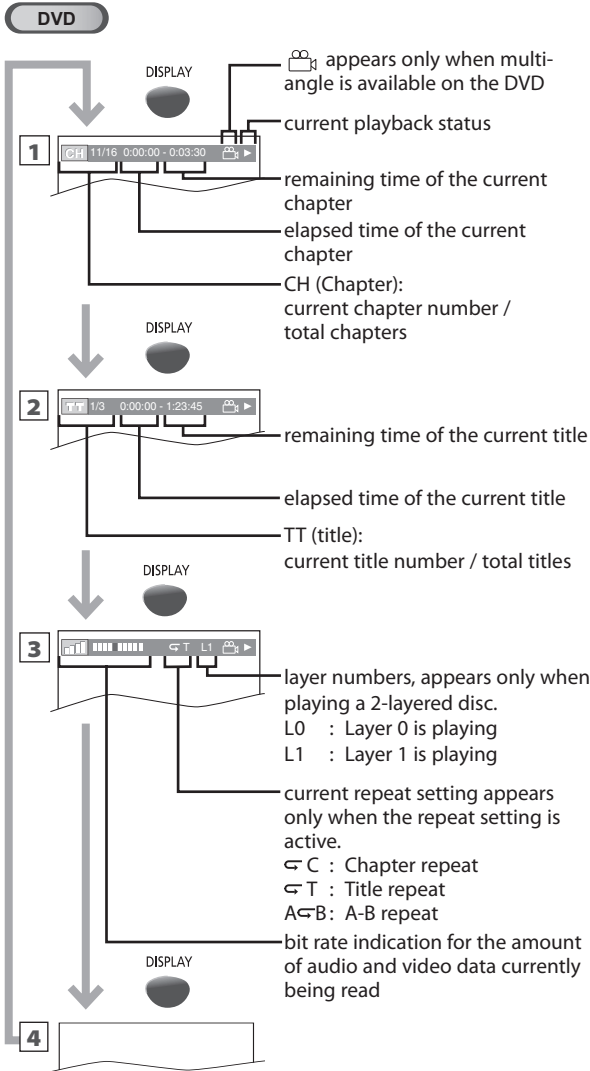

Note:

- When you are playing back a disc in program or random mode, "TR PROGRAM" (or "TR RANDOM") will be displayed instead of 2.

✓ Special Settings

Subtitle Language

DVD

This unit allows you to select a subtitle language (if available) during DVD playback.

- 1 During playback, press **[MODE]** repeatedly until "☐" appears.



- 2 Use **[Cursor ▲ / ▼]** repeatedly until your desired language appears.

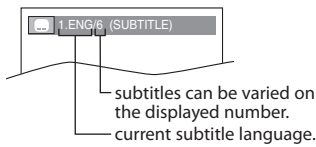

- Each time you press **[Cursor ▲ / ▼]**, the subtitle language changes as example below.

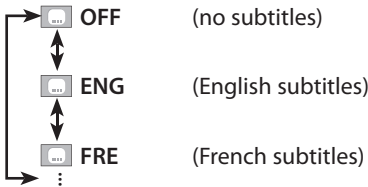

To cancel the subtitle

- 1 During playback, press **[MODE]** repeatedly until "☐" appears.

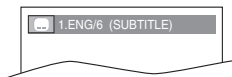

- 2 Use **[Cursor ▲ / ▼]** repeatedly until "☐ OFF (SUBTITLE)" appears.

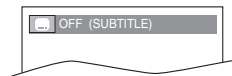

Note:

- If your language is not shown after pressing **[Cursor ▲ / ▼]** several times, the disc may not have that language. However, some discs only allow you to change subtitle languages setting in the disc menu. (Operation varies depending on the disc, so refer to the manual along with the disc.)
- When "NOT AVAILABLE" appears on the TV screen, it means no subtitle is recorded on the scene.
- If you choose a language that has 3-letter abbreviation, the abbreviation will be displayed every time you change the subtitle language setting. If you choose any other languages, "----" will be displayed instead. (Refer to page 37.)
- Opening the disc tray will cancel your subtitle language setting.

Audio Language

DVD

This unit allows you to select an audio language (if multiple languages are available) during DVD playback.

- 1 During playback, press **[MODE]** repeatedly until "☐" appears.



- 2 Use **[Cursor ▲ / ▼]** repeatedly until the desired language appears.

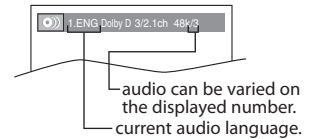

- Each time you press **[Cursor ▲ / ▼]**, the audio language changes as example below.

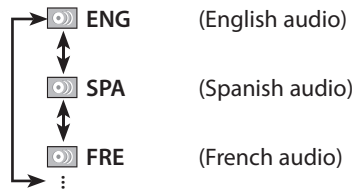

Note:

- Some discs will only allow you to change the audio setting from the disc menu. Refer to the manual accompanying the discs for details.
- If your language is not shown after using **[Cursor ▲ / ▼]** several times, the disc may not have that language. However, some discs allow you to change multiple audio languages setting in the disc menu. (Operation varies depending on the disc, so refer to the manual along with the disc.)
- When "NOT AVAILABLE" appears on the TV screen, it means audio language is not available.

Camera Angles

DVD

Some DVD may contain scenes which have been shot simultaneously from various angles. You can change the camera angle if "☐" appears on the TV screen. If "ANGLE ICON" is set to "OFF" in "OTHERS" menu, "☐" will not appear. (Refer to page 36.)

- 1 During playback, press **[MODE]** repeatedly until "☐" appears.



- 2 Use **[Cursor ▲ / ▼]** repeatedly until your desired camera angle appears.

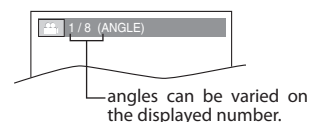

Black Level Setting

DVD

Adjust the black level to make the dark areas of the TV picture brighter.

- 1 During playback, press **[MODE]** repeatedly until "OFF" appears.



- 2 Use **[Cursor ▲/▼]** to adjust the black level.



ON : Makes the dark areas brighter.
OFF : Shows the original picture as recorded.

- 3 Press **[RETURN]** to exit.



Note:

• The setting will be kept even if the unit is turned off.

Stereo Sound Mode

CD

This unit allows you to select a sound mode during audio CD playback.

- 1 During playback, press **[MODE]** repeatedly until "STEREO" appears.



- 2 Use **[Cursor ▲/▼]** repeatedly until the desired sound mode appears.



• Each time you press **[MODE]**, the sound mode changes as example below.

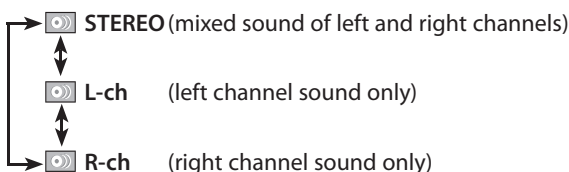

Note:

• Virtual surround cannot be changed when the sound mode is set to either "L-ch" or "R-ch".

Virtual Surround

You can enjoy virtual surround on your existing 2 channel stereo system.

- 1 During playback, press **[MODE]** repeatedly until "1" appears.



- 2 Use **[Cursor ▲/▼]** to select the sound level.

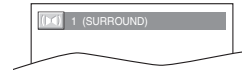

1 : Natural effect
2 : Emphasized effect
OFF : No effects (original sound)

- 3 Press **[RETURN]** to exit.



Note:

• The setting will be kept even if the unit is turned off.
 • For audio CD, virtual surround will not be effective if the sound mode is set to something other than "STEREO". See "Stereo Sound Mode".
 • Turn down the level or select "OFF" if the sound is distorted.

Marker Setup

This feature allows you to assign a specific point on a disc to be called back later.

To set a marker

- 1 During playback, press **[MODE]** repeatedly until "CH" or "TR" appears.



e.g.) DVD



- 2 Use **[Cursor ▲/▼]** repeatedly until maker search menu appears.



e.g.) DVD

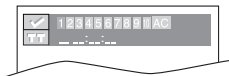

- 3 Use **[Cursor ◀/▶]** to select an available marker within 60 seconds.



e.g.) DVD

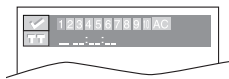

- 4 When the playback reaches the point at which you want to set a marker, press **[ENTER]**.

- Marker is now set.



e.g.) DVD

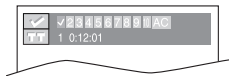

- 5 Press **[RETURN]** to exit.



To return to the marker later

- 1 To select a desired marker, repeat steps 1 to 3 in "To set a marker".

e.g.) DVD

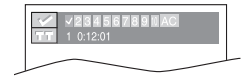

- 2 Press **[ENTER]** at the desired marker to start playback from the specific point which you set.



e.g.) DVD

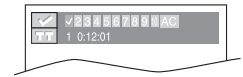

Note:

- Marker search menu will disappear in about 60 seconds when there is no input.
- You can mark up to 10 points.
- To clear a marker, select the marker to be cleared, and then press **[CLEAR]**.
- Ejecting the disc or turning off the power will erase all markers.
- Selecting "AC" at step 3 in the section "To set a marker" will also erase all markers.

Settings are only effective when the unit is in DVD mode and any discs should not be played back.

QUICK MENU AT A GLANCE

If you make setting for "TV MODE" or "DOLBY DIGITAL", you can also enter from the "QUICK" menu. In stop mode, press [SET-UP] to display the "SETUP" menu first, then use [Cursor ▲/▼] to select "QUICK" and press [ENTER].

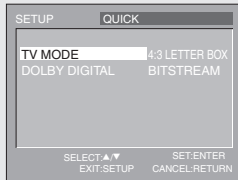

✓ DVD Language Setting

You can change the desired language when playing back the disc.

- 1 In stop mode, press [SET-UP] to display the "SETUP" menu.



- 2 Use [Cursor ▲/▼] to select "CUSTOM", then press [ENTER].

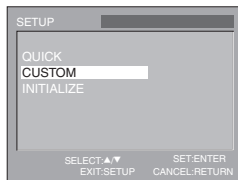

- 3 Use [Cursor ▲/▼] to select "LANGUAGE", then press [ENTER].

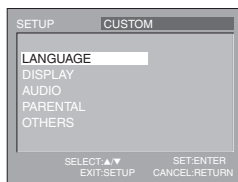

- 4 Use [Cursor ▲/▼] to select the desired item, then press [ENTER].

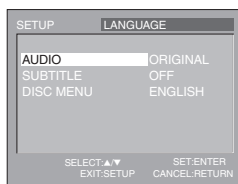

- 5 Use [Cursor ▲/▼] to select the desired item, then press [ENTER].

[AUDIO] *1, *2 (Default: ORIGINAL)

Select the desired audio language.

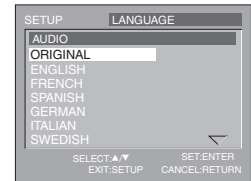

[SUBTITLE] *1, *2 (Default: OFF)

Select the desired subtitle language.

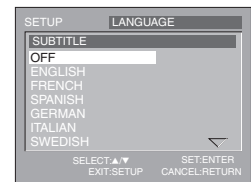

[DISC MENU] *1 (Default: ENGLISH)

Select the desired language in disc menu.

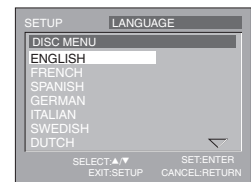

Note:

• To change the on-screen language, press [SELECT] to switch the unit to TV mode first. Press [SET-UP] to display "TV SETUP" menu, then set the desired language. (Refer to "Language Selection" on page 12.)

*1

- Language options are not available with some discs.
- If "OTHER" is selected in "AUDIO", "SUBTITLE" or "DISC MENU" menu, press 4-digit number to enter the code for the desired language. (Refer to "Language Code List" on page 37.)
- Only the languages supported by the disc can be selected.

*2

- Use [MODE] to select audio and subtitles available on the DVD.
- If the DVD's default settings for audio and subtitle are the same language, the subtitles may not show unless you turn them on.

- 6 Press [SET-UP] to exit.



✓ Display Setting

You can change the TV aspect ratio and still mode clarity in "DISPLAY" menu.

1 In stop mode, press [SET-UP] to display "SETUP" menu.



2 Use [Cursor ▲/▼] to select "CUSTOM", then press [ENTER].

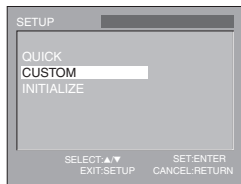

3 Use [Cursor ▲/▼] to select "DISPLAY", then press [ENTER].

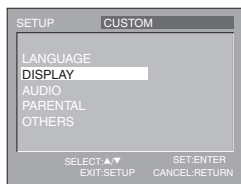

4 Use [Cursor ▲/▼] to select the desired item, then press [ENTER].

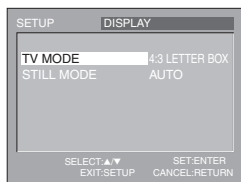

5 Use [Cursor ▲/▼] to select the desired item, then press [ENTER].

[TV MODE]

(Default: 4:3 LETTER BOX)

Select the desired TV aspect ratio.

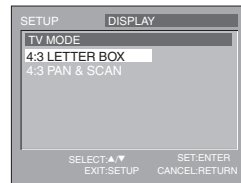

[STILL MODE]

(Default: AUTO)

Select the desired still mode.

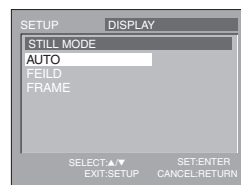

Note:

TV MODE:

- Select "4:3 LETTER BOX", so that black bars may appear on the top and bottom of the TV screen.
- Select "4:3 PAN & SCAN" for a full height picture with both sides adjusted.

STILL MODE:

- Select "AUTO" usually.
- If you select "FIELD", the picture in the still mode will be stabilized.
- If you select "FRAME", the picture in the still mode will be highly defined.

6 Press [SET-UP] to exit.



✓ DVD Audio Setting

Choose the appropriate audio settings for your device. It only affects during the playback of DVD.

1 In stop mode, press [SET-UP] to display "SETUP" menu.



2 Use [Cursor ▲/▼] to select "CUSTOM", then press [ENTER].

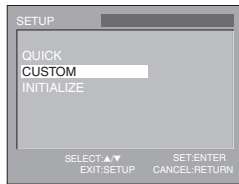

3 Use [Cursor ▲/▼] to select "AUDIO", then press [ENTER].

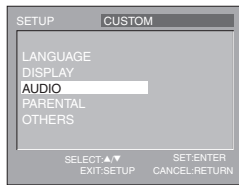

4 Use [Cursor ▲/▼] to select the desired item, then press [ENTER].

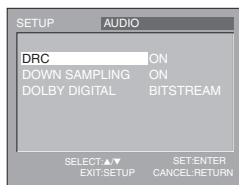

5 Use [Cursor ▲/▼] to select the desired item, then press [ENTER].

[DRC] (Default: ON)

Select "DRC".

This function is available only on the discs which are recorded in the Dolby Digital format.

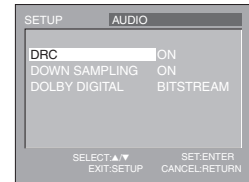

ON : Compress the range between soft and loud sounds.

OFF : No effects (original sound).

[DOWN SAMPLING] (Default: ON)

Select "DOWN SAMPLING".

This function is available only on digital outputting of a disc recorded in 96kHz.

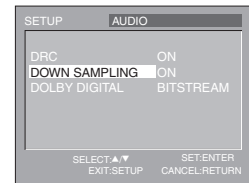

ON : When outputting in 48kHz.

OFF : When outputting the original sound.

Note:

• When playing back a 96 kHz disc with the copyright protection or when virtual surround is set to 1 or 2, the sound will be down sampled at 48 kHz even if "DOWN SAMPLING" is "OFF".

[DOLBY DIGITAL] (Default: BITSTREAM)

Select "BITSTREAM" when this unit is connected to a Dolby Digital decoder. Available on DVD only.

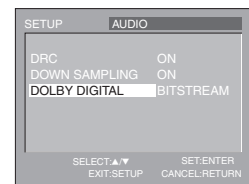

BITSTREAM : Outputs Dolby Digital signals.

PCM : Converts the Dolby Digital into PCM. (2 channel)

6 Press [SET-UP] to exit.



✓ Parental Setting

Parental setting prevents your children from viewing inappropriate materials. (Password protected.) Playback will stop if the ratings exceed the levels you set.

1 In stop mode, press **[SET-UP]** to display "SETUP" menu.



2 Use **[Cursor ▲/▼]** to select "CUSTOM", then press **[ENTER]**.

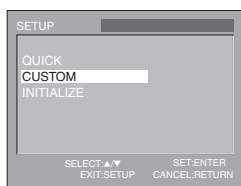

3 Use **[Cursor ▲/▼]** to select "PARENTAL", then press **[ENTER]**.

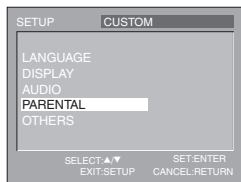

4 Use **[the Number buttons]** to enter the 4-digit number for your password, then press **[ENTER]**.

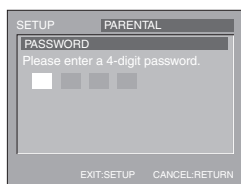
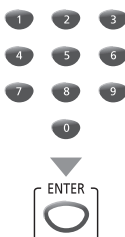

- If you have set password already, use **[the Number buttons]** to enter the current 4-digit password.
- You cannot use the default password (4737) to play back a DVD.

5 Use **[Cursor ▲/▼]** to select "PARENTAL LEVEL", then press **[ENTER]**.

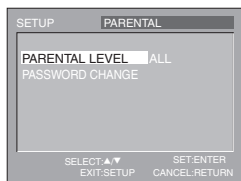

6 Use **[Cursor ▲/▼]** to select the desired item, then press **[ENTER]**.

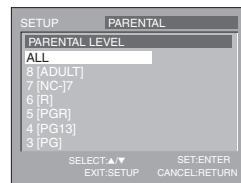

PARENTAL LEVEL

- ALL** : all parental locks are canceled.
- 8 [ADULT]** : all ratings (adult/general/children) can be played back.
- 7 [NC-17]-2 [G]** : only DVD intended for general use and children can be played back.
- 1 [KID SAFE]** : only DVD intended for children can be played back.

7 Press **[SET-UP]** to exit.



To change the password

5 Follow steps 1 to 4. Use **[Cursor ▲/▼]** to select "PASSWORD CHANGE", then press **[ENTER]**.

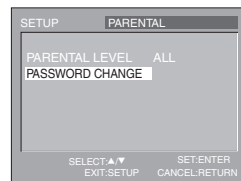

6 Use **[the Number buttons]** to enter the new 4-digit password, then press **[ENTER]**.

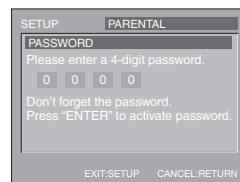
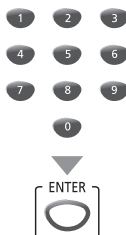

Note:

- DVD-video may not respond to parental lock settings. Make sure this function works with your DVD-video.
- Record the password in case you forget it.
- If you forget the password, press **[4]**, **[7]**, **[3]**, **[7]**, then enter your new password. Password will be cleared and parental levels will be set to "ALL".
- A power failure will not erase your password.

7 Press **[SET-UP]** to exit.



☑ Others

You can change the other functions.

1 In stop mode, press **[SET-UP]** to display "SETUP" menu.



2 Use **[Cursor ▲/▼]** to select "CUSTOM", then press **[ENTER]**.

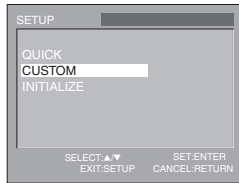

3 Use **[Cursor ▲/▼]** to select "OTHERS", then press **[ENTER]**.

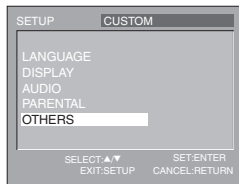

4 Use **[Cursor ▲/▼]** to select the desired item, then press **[ENTER]**.

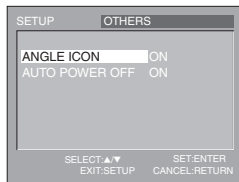

5 Use **[Cursor ▲/▼]** to select the desired item, then press **[ENTER]**.

[ANGLE ICON]

(Default: ON)

Set to "ON" to show the angle icon when multiple camera angles are available during DVD playback.

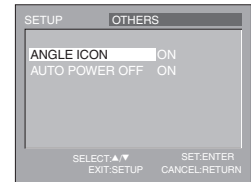

[AUTO POWER OFF]

(Default: ON)

Set to "ON" to turn this unit off automatically after 20 minutes of no use.

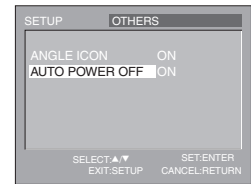

6 Press **[SET-UP]** to exit.



✓ Reset to the Default Setting

You can reset all the settings except for the parental setting and on-screen menu language.

1 In stop mode, press [SET-UP] to display "SETUP" menu.



2 Use [Cursor ▲/▼] to select "INITIALIZE", then press [ENTER].

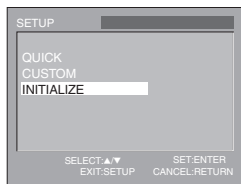

3 Use [Cursor ▲/▼] to select "YES", then press [ENTER].

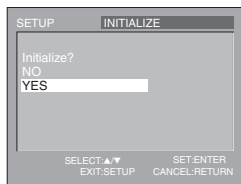

4 Press [SET-UP] to exit.



Note:

- When you want to cancel the initialization, select "NO" at step 3, then press [SET-UP].

✓ Language Code List

Language	A-B	Code	Language	Code
Abkhazian		4748	Marathi	5964
Afar		4747	Moldavian	5961
Afrikaans		4752	Mongolian	5960
Albanian		6563	Nauru	6047
Amharic		4759	Nepali	6051
Arabic		4764	Norwegian [NOR]	6061
Armenian		5471		O-R
Assamese		4765	Occitan	6149
Aymara		4771	Oriya	6164
Azerbaijani		4772	Oromo(Afan)	6159
Bashkir		4847	Panjabi	6247
Basque		5167	Pashto; Pushto	6265
Bengali; Bangla		4860	Persian	5247
Bhutanian		5072	Polish [POL]	6258
Bihari		4854	Portuguese [POR]	6266
Bislama		4855	Quechua	6367
Breton		4864	Rhaeto-Romance	6459
Bulgarian		4853	Romanian [RUM]	6461
Burmese		5971	Russian [RUS]	6467
Byelorussian		4851		S
	C-E		Samoan	6559
Cambodian		5759	Sangho	6553
Catalan		4947	Sanskrit	6547
Chinese [CHI]		7254	Scots Gaelic	5350
Corsican		4961	Serbian	6564
Croatian		5464	Serbo-Croatian	6554
Czech [CZE]		4965	Sesotho	6566
Danish [DAN]		5047	Setswana	6660
Dutch [DUT]		6058	Shona	6560
English [ENG]		5160	Sindhi	6550
Esperanto		5161	Singhalese	6555
Estonian		5166	Siswat	6565
	F-H		Slovak	6557
Faroese		5261	Slovenian	6558
Fiji		5256	Somali	6561
Finnish [FIN]		5255	Spanish [SPA]	5165
French [FRE]		5264	Sundanese	6567
Frisian		5271	Swahili	6569
Galician		5358	Swedish [SWE]	6568
Georgian		5747		T
German [GER]		5051	Tagalog	6658
Greek [GRE]		5158	Tajik	6653
Greenlandic		5758	Tamil	6647
Guarani		5360	Tatar	6666
Gujarati		5367	Telugu	6651
Hausa		5447	Thai	6654
Hebrew		5569	Tibetan	4861
Hindi		5455	Tigrinya	6655
Hungarian [HUN]		5467	Tonga	6661
	I-K		Tsonga	6665
Icelandic [ICE]		5565	Turkish [TUR]	6664
Indonesian		5560	Turkmen	6657
Interlingua		5547	Twi	6669
Interlingue		5551		U-Z
Inupiak		5557	Ukrainian	6757
Irish [IRI]		5347	Urdu	6764
Italian [ITA]		5566	Uzbek	6772
Japanese [JPN]		5647	Vietnamese	6855
Javanese		5669	Volapuk	6861
Kannada		5760	Welsh	4971
Kashmiri		5765	Wolof	6961
Kazakh		5757	Xhosa	7054
Kinyarwanda		6469	Yiddish	5655
Kirghiz		5771	Yoruba	7161
Kirundi		6460	Zulu	7267
Korean [KOR]		5761		
Kurdish		5767		
	L-N			
Laothian		5861		
Latin		5847		
Latvian; Lettish		5868		
Lingala		5860		
Lithuanian		5866		
Macedonian		5957		
Malagasy		5953		
Malay		5965		
Malayalam		5958		
Maltese		5966		
Maori		5955		

Note:

- If you choose a language that has a 3-letter abbreviation, they will be displayed every time you change the audio or subtitle language setting above. If you choose any other language, '---' will be displayed instead. (3-letter abbreviation is written in bracket.)

✓ Troubleshooting Guide

If the unit does not perform properly when operated as instructed in this owner's manual, check the following chart once before calling for service.

Symptom	Remedy
No power	<ul style="list-style-type: none"> • Be sure the power cord is plugged in. • If a power failure occurs, unplug the power cord for 30 minutes to allow the unit to reset itself.
No picture or sound	<ul style="list-style-type: none"> • Check if the power is on. • Check the outlet connection. • Check the antenna or cable connection to the main unit. • When the outside antenna is used, check the wire condition and connection. • View other TV channels. The problem might be limited to the broadcasting station. • Turn off the power and wait for about 1 minute, then turn it on again.
No color	<ul style="list-style-type: none"> • Check the antenna or cable connection to the main unit. • When the outside antenna is used, check the wire condition and connection. • View other TV channels. The problem might be limited to the broadcasting station. • Adjust "COLOR" in "PICTURE" menu.
Sound OK, picture poor	<ul style="list-style-type: none"> • Check the antenna or cable connection to the main unit. • When the outside antenna is used, check the wire condition and connection. • Electrical interference from nearby appliances may affect picture quality. • Adjust "CONTRAST" and "BRIGHT" in "PICTURE" menu. • View other TV channels. The problem might be limited to the broadcasting station.
Picture distorted	<ul style="list-style-type: none"> • When the outside antenna is used, check the wire condition and connection. • View other TV channels. The problem might be limited to the broadcasting station.
Weak picture	<ul style="list-style-type: none"> • Check the antenna or cable connection to the main unit. • When the outside antenna is used, check the wire condition and connection. • Adjust "CONTRAST" and "BRIGHT" in "PICTURE" menu. • View other TV channels. The problem might be limited to the broadcasting station.
Lines or streaks in picture	<ul style="list-style-type: none"> • When the outside antenna is used, check the wire condition and connection. • Electrical interference from nearby appliances may affect picture quality. • View other TV channels. The problem might be limited to the broadcasting station.
Picture blurred	<ul style="list-style-type: none"> • When the outside antenna is used, check the wire condition and connection. • View other TV channels. The problem might be limited to the broadcasting station.
Ghosts in picture	<ul style="list-style-type: none"> • Check the antenna or cable connection to the main unit. • When the outside antenna is used, check the wire condition and connection. • Electrical interference from nearby appliances may affect picture quality. • View other TV channels. The problem might be limited to the broadcasting station.
Bars on TV screen	<ul style="list-style-type: none"> • When the outside antenna is used, check the wire condition and connection. • Electrical interference from nearby appliances may affect picture quality.
Picture rolls vertically	<ul style="list-style-type: none"> • When the outside antenna is used, check the wire condition and connection. • Electrical interference from nearby appliances may affect picture quality. • View other TV channels. The problem might be limited to the broadcasting station.
Different color marks on TV screen	<ul style="list-style-type: none"> • Move your TV away from nearby electric appliances. Turn off the power and wait 30 minutes before turning it back on. • View other TV channels. The problem might be limited to the broadcasting station.
Poor reception on some channels	<ul style="list-style-type: none"> • Check the antenna or cable connection to the main unit. • When the outside antenna is used, check the wire condition and connection. • Electrical interference from nearby appliances may affect picture quality. • View other TV channels. The problem might be limited to the broadcasting station.
Picture OK, sound poor	<ul style="list-style-type: none"> • View other TV channels. The problem might be limited to the broadcasting station.
No reception of digital signals	<ul style="list-style-type: none"> • Make sure auto channel scan has been completed (Refer to "Auto Channel Scan" on page 12). Auto channel scan must be completed when you set up the unit for the first time or move it to a location where previously unavailable channels are broadcast. • The selected channel may not be broadcasting. • When auto channel scan is interrupted and not completed, some channels will not be received. Make sure to complete (Refer to "Auto Channel Scan" on page 12).

	Symptom	Remedy
	The entered channel number changes automatically	<ul style="list-style-type: none"> • Many digital channels have alternate channel numbers. The unit changes the numbers automatically to the ones signifying the broadcasting stations. These are the numbers used for analog broadcasts.
	Remote control does not work	<ul style="list-style-type: none"> • Check the antenna or cable connection to the main unit. • Check the batteries of the remote control. • Check if there is an obstacle between the sensor and the remote control. • Test the signal output. If OK, then possible remote sensor trouble. (Refer to "IR Signal Check" on page 40.) • Aim the remote control directly at the sensor on the front of the unit. • Reduce the distance to the unit. • Re-insert the batteries with their polarities (+/- signs) as indicated.
	Problems with Closed Caption Feature	
T	Misspelled captions are displayed.	<ul style="list-style-type: none"> • Closed captioning production companies may broadcast programs without correcting the misspelling in a live broadcast.
V	Captions are not entirely displayed, or captions are delayed behind the dialogue.	<ul style="list-style-type: none"> • Captions that are delayed a few seconds behind the actual dialogue are common for live broadcasts. Most captioning production companies can display a dialogue to a maximum of 220 words per minute. If a dialogue exceeds that rate, selective editing is used to insure that the captions remain up-to-date with the current TV screen dialogue.
	Captions are displayed as a white box. No caption is displayed in the Closed Caption-supported program.	<ul style="list-style-type: none"> • Interference from buildings or weather conditions may cause captioning to be incomplete. • Broadcasting station may shorten the program to insert advertisement. The closed caption decoder cannot read the information of the shortened program.
	Black box is displayed in the TV screen.	<ul style="list-style-type: none"> • "Text" mode is selected for caption. Select "CAPTION1", "CAPTION2" or "OFF".
	Completely distorted picture or black/white picture with DVD	<ul style="list-style-type: none"> • Make sure the disc is compatible with the unit.
	Picture freezes momentarily during playback.	<ul style="list-style-type: none"> • Check the disc for fingerprints/scratches and clean with a soft cloth wiping from center to edge.
	Disc cannot be played back.	<ul style="list-style-type: none"> • Clean the disc. • Ensure the disc is correctly inserted. • Check if the disc is defective by trying another disc. • Cancel the parental lock or change the control level. • Insert a correct disc that can be played back on this unit. • Handle a disc with special care so that it does not have fingerprints, scratches, or dusts on its surface.
D	Buttons do not work or the unit stops responding.	<ul style="list-style-type: none"> • To completely reset the unit, unplug the power cord from the power outlet for 5-10 seconds.
V	The unit does not respond to some operating commands during playback.	<ul style="list-style-type: none"> • Operations may not be permitted by the disc. Refer to the instructions of the disc.
D	Angle does not switch.	<ul style="list-style-type: none"> • The angle cannot be switched for DVD which do not contain multiple angles. In some cases multiple angles are only recorded for specific scenes.
	Playback does not start when the title is selected.	<ul style="list-style-type: none"> • Check the "PARENTAL" setting.
	The password for rating level has been forgotten.	<ul style="list-style-type: none"> • Enter the default password "4737", then your forgotten password will be cleared.

Note:

- Some functions are not available in specific modes, but this is not a malfunction. Read the description in this owner's manual for more details on correct operations.
- Playback from a desired track and random playback are not available during programmed playback.
- Some functions are prohibited on some discs.

✓ Glossary

ATSC

Acronym that stands for Advanced Television Systems Committee and the name of the digital broadcasting standards.

Aspect Ratio

The width of a TV screen relative to its height. Conventional TVs are 4:3 (in other words, the screen is almost square); widescreen models are 16:9 (the screen is almost twice as wide as its height).

Dolby Digital

The system developed by Dolby Laboratories to compress digital sound. It offers stereo sound (2ch) or multi-channel audio.

HDTV (high definition TV)

Ultimate digital format that produces high resolution and high picture quality.

NTSC

Acronym that stands for National Television Systems Committee and the name of the current analog broadcasting standards.

Password

A stored 4-digit number that allows access to parental control features.

Region Code

Regions associate discs and players with particular areas of the world. This unit will only play back discs that have compatible region codes. You can find the region code of your unit by looking on the rear panel. Some discs are compatible with more than one region (or all regions).

SDTV (standard definition TV)

Standard digital format that is similar to the NTSC picture quality.

✓ Maintenance

Cabinet Cleaning

- Wipe the front panel and other exterior surfaces of the unit with a soft cloth immersed in lukewarm water and wrung dry.
- Never use a solvent or alcohol. Do not spray insecticide liquid near the unit. Such chemicals may cause damage and discoloration to the exposed surfaces.

Panel Cleaning

Wipe the panel with a soft cloth. Before cleaning the panel, disconnect the power cord.

Servicing

Should your unit become inoperative, do not try to correct the problem yourself. There are no user serviceable parts inside. Turn off the unit, unplug the power cord and call our toll free customer support line found on the cover of this manual to locate an authorized service center.

Degaussing

A degaussing circuit in this unit clears up color errors on the TV screen. Color errors occur when there is any excess magnetism close to the unit. This circuit is designed to operate once when the unit is first plugged in. If you see minor color errors on the screen, unplug the unit for approximately 30 minutes. When you plug the unit again, the degaussing circuit will operate to clear errors. Take this step any time the TV screen is accidentally magnetized or when you move the unit.

If the Laser Optical Pickup Unit is Dirty

If the unit still does not perform properly when it is operated, while referring to the relevant sections and to "Troubleshooting Guide" in this owner's manual, the laser optical pickup unit may be dirty. Consult your dealer or an Authorized Service Center for inspection and cleaning of the laser optical pickup unit.

Disc Handling

- Handle the discs so that fingerprints and dust do not adhere to the surfaces of the discs.



- Always store the disc in its protective case when it is not used.
- To clean-off, use a soft cloth.
- Do not use a hard cloth since this will mar the disc.
- Wipe the disc in a straight line from center to edge.
- Never wipe with a circular motion.

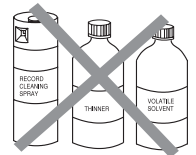

- Do not use detergent or abrasive cleaning agents.

IR Signal Check

If the remote control is not working properly, you can use an AM radio or digital camera (including a cellular phone with built-in camera) to see if it is sending out an infrared signal.

• With an AM radio:

Tune the AM radio station to a non-broadcasting frequency. Point the remote control towards it, push any button and listen. If the sound from the radio flutters, it is receiving the remote control's infrared signal.



• With a digital camera (including built-in cell phone cameras)

Point a digital camera towards the remote control. Push any button on the remote control and look through the digital camera. If the infrared light appears through the camera, the remote control is working.

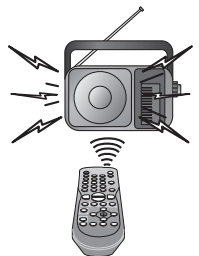

☑ Cable Channel Designations

If you subscribe to cable TV, the channels are displayed as 1-135. Cable companies often designate channels with letters or letter-number combinations. Please check with your local cable company. The following is a chart of common cable channel designations.

CATV channel	5A	2	3	4	5	6	7	8	9	10	11	12	13	A	B	C	D	E	F	G	H
TV Display	1	2	3	4	5	6	7	8	9	10	11	12	13	14	15	16	17	18	19	20	21
CATV channel	J	J	K	L	M	N	O	P	Q	R	S	T	U	V	W	W+1	W+2	W+3	W+4	W+5	W+6
TV Display	22	23	24	25	26	27	28	29	30	31	32	33	34	35	36	37	38	39	40	41	42
CATV channel	W+7	W+8	W+9	W+10	W+11	W+12	W+13	W+14	W+15	W+16	W+17	W+18	W+19	W+20	W+21	W+22	W+23	W+24	W+25	W+26	W+27
TV Display	43	44	45	46	47	48	49	50	51	52	53	54	55	56	57	58	59	60	61	62	63
CATV channel	W+28	W+29	W+30	W+31	W+32	W+33	W+34	W+35	W+36	W+37	W+38	W+39	W+40	W+41	W+42	W+43	W+44	W+45	W+46	W+47	W+48
TV Display	64	65	66	67	68	69	70	71	72	73	74	75	76	77	78	79	80	81	82	83	84
CATV channel	W+49	W+50	W+51	W+52	W+53	W+54	W+55	W+56	W+57	W+58	A-5	A-4	A-3	A-2	A-1	W+59	W+60	W+61	W+62	W+63	W+64
TV Display	85	86	87	88	89	90	91	92	93	94	95	96	97	98	99	100	101	102	103	104	105
CATV channel	W+65	W+66	W+67	W+68	W+69	W+70	W+71	W+72	W+73	W+74	W+75	W+76	W+77	W+78	W+79	W+80	W+81	W+82	W+83	W+84	W+85
TV Display	106	107	108	109	110	111	112	113	114	115	116	117	118	119	120	121	122	123	124	125	126
CATV channel	W+86	W+87	W+88	W+89	W+90	W+91	W+92	W+93	W+94												
TV Display	127	128	129	130	131	132	133	134	135												

☑ General Specifications

TV

Television system: ATSC / NTSC-M TV Standard

Closed caption system:

§15.122/FCC (digital CC)
§15.119/FCC (analog CC)

Channel coverage (ATSC/NTSC):

Terrestrial VHF: 2 ~ 13
UHF: 14 ~ 69

CATV: 2 ~ 13, A ~ W,
W+1 ~ W+94 (analog W+1 ~ W+84),
A-5 ~ A-1, 5A

Tuning system: Channel frequency synthesized tuning system

Channel access: Direct access keyboard,
Programmable scan, and up/down

DVD

Discs (playback compatibility):

DVD Video, DVD-RW/-R,
DVD+RW/+R, audio CD, CD-RW/-R

Frequency response:

DVD (linear sound): 20 Hz to 20 kHz (sample rate: 48 kHz)
20 Hz to 44 kHz (sample rate: 96 kHz)

CD: 20 Hz to 20 kHz

Signal-to-noise ratio (S/N ratio):

CD: 75 dB (JEITA)

Total distortion factor:

DVD: 1 kHz 0.07% (JEITA)
CD: 1 kHz 0.07% (JEITA)

☑ Electrical Specification

Sound output: 1W, 8Ω x 1

☑ Other Specifications

Terminals:

Antenna input: VHF/UHF/CATV
75Ω unbalanced (F-type)

Video input: RCA jack x 1 1Vp-p (75Ω)

Audio input: RCA jack x 1 2V rms
(input impedance: more than 22kΩ)

Digital audio coaxial output:

RCA jack x 1 500mVp-p (75Ω)

Earphone: 1/8 inches (3.5mm)

Remote control: Digital encoded
infrared light system

Operating temperature:
41°F (5°C) to 104°F (40°C)

Power requirements:
120 V AC +/- 10%, 60 Hz +/- 0.5%

Power consumption (Maximum):
70W

Picture tube: 13 inches

Dimensions:
H : 13.0 inches (330mm)
W : 13.9 inches (353mm)
D : 14.8 inches (377mm)

Weight: 19.9 lbs. (9.0kg)

- Designs and specifications are subject to change without notice and without our legal obligation.
- If there is a discrepancy between languages, the default language will be English.

✓ Función de Mando a Distancia

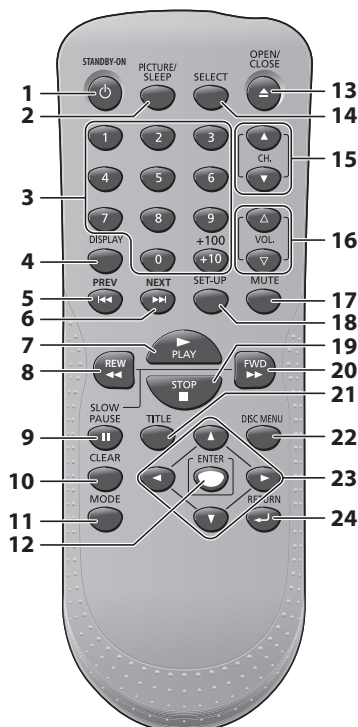

1. **Botón STANDBY-ON** (p. 45)
Presione para activar y desactivar la unidad.
2. **Botón PICTURE/SLEEP**
• Presione para ajustar la calidad de imagen.
• Presione para activar el temporizador de apagado.
3. **Botones numéricos** (p. 46)
Presione para seleccionar los canales.
Botón +10/+100
• Presione para seleccionar el canal 100 o superiores. (CATV)
• Presione para buscar si hay canales menores en el canal mayor actualmente seleccionado. (DTV)
4. **Botón DISPLAY**
Modo Digital (DTV)
• Presione para mostrar el número de canal y la información de programa.
Modo Analógico (TV)
• Presione para mostrar el número de canal.

Modo de Entrada Externa

- Presione para visualizar el modo de entrada externa actualmente seleccionado.

Modo DVD

- Presione para mostrar el estado actual (DVD, CD)

5. **Botón PREV**
Presione para saltar capítulos, títulos (DVD) o pistas (CD) adelante o atrás.
6. **Botón NEXT**
Presione para saltar capítulos, títulos (DVD) o pistas (CD) adelante o atrás.
7. **Botón PLAY** (p. 46)
Presione para comenzar la reproducción del disco.
8. **Botón REW**
Presione para comenzar la reproducción de retroceso lento durante el modo pausa (DVD) y la búsqueda hacia atrás en un disco.
9. **Botón PAUSE**
Presione para hacer pausa en la reproducción del disco.
10. **Botón CLEAR**
• Presione para borrar los números introducidos incorrectamente.
• Presione para cancelar el punto A para repetición A-B (DVD, CD).
• Presione para eliminar el número de pista en la introducción de programas (CD).
11. **Botón MODE**
• Presione para establecer el orden de reproducción o reproducir aleatoriamente (CD).
• Presione para activar o desactivar el nivel de negro (DVD) y el sonido envolvente virtual (DVD, CD).
• Presione para cambiar el ángulo de cámara para ver la secuencia reproducida desde un ángulo diferente (DVD).
• Presione para buscar capítulo, título (DVD), tiempo (DVD, CD) o pista (CD).
• Presione para establecer el marcador (DVD, CD).
• Presione para repetir la reproducción de capítulo, título (DVD), o pista, disco (CD) repetidamente o entre los puntos designados A y B (DVD, CD).

- Presione para seleccionar el idioma de audio (DVD) o el modo de sonido (CD).
 - Presione para ampliar una parte de la imagen (aproximadamente 1,3x, 2x y 4x : DVD).
 - Presione para seleccionar los subtítulos en un disco (DVD).
12. **Botón ENTER** (p. 46)
Presione para confirmar su selección.
 13. **Botón OPEN/CLOSE** (p. 46)
Presione para abrir o cerrar la bandeja del disco.
 14. **Botón SELECT**
• Presione para acceder a un dispositivo externo conectado, por ejemplo un videojuego, una cámara de vídeo o un reproductor/grabador de vídeo (VCR).
• Presione para seleccionar la entrada externa digital o analógica o el modo DVD.
 15. **Botones CH.** / (p. 46)
Presione para seleccionar los canales.
 16. **Botones VOL.** /
Presione para ajustar el volumen.
 17. **Botón MUTE**
Presione para activar y desactivar el sonido.
 18. **Botón SET-UP** (p. 45)
Presione para visualizar el menú principal.
 19. **Botón STOP** (p. 46)
Presione para detener la reproducción del disco.
 20. **Botón FWD**
Presione para comenzar la reproducción de avance lento durante el modo pausa (DVD) y la búsqueda hacia adelante en un disco.
 21. **Botón TITLE**
Presione para activar el menú de disco en un DVD.
 22. **Botón DISC MENU**
Presione para activar el menú de disco en un DVD.
 23. **Botones** / / / (p. 46)
Presione para desplazarse por los elementos a izquierda/derecha/arriba/abajo.
 24. **Botón RETURN**
Presione para volver a la operación del menú anterior.

✓ Instalación de las Pilas

Instale las pilas (AA x 2) de manera que coincida la polaridad indicada en el interior del compartimento de las pilas del mando a distancia.

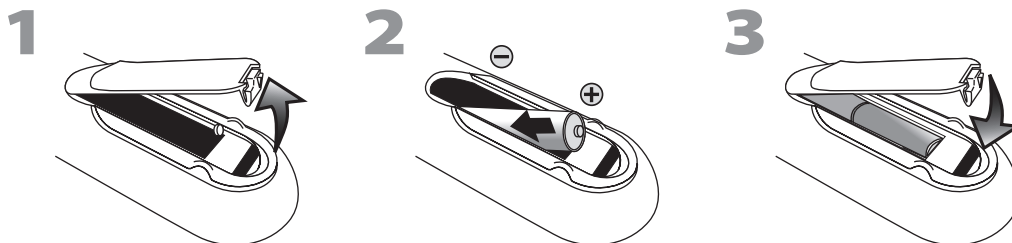

Precauciones Sobre las Pilas:

- Asegúrese de seguir la polaridad correcta según lo indicado en el compartimento de las pilas. Unas pilas en posición invertida pueden causar daños en el dispositivo.
- No mezcle diferentes tipos de pilas (por ejemplo, alcalinas y de carbono-zinc) ni pilas viejas con pilas nuevas.
- Si el dispositivo no se va a usar durante un periodo prolongado de tiempo, quite las pilas para evitar daños por posibles fugas en las pilas.
- No intente recargar las pilas, podrían sobrecalentarse y romperse.

✓ Panel de Control

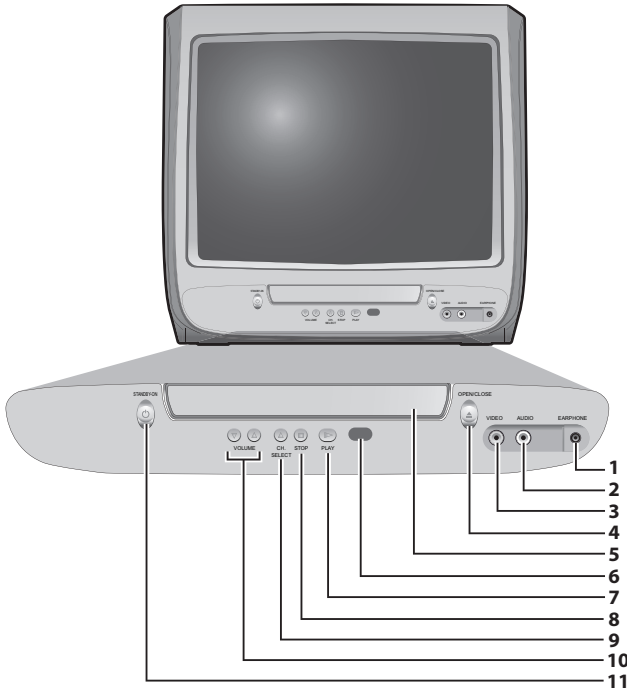

1. **Toma EARPHONE**
Conexión de auriculares para escucha personal.
2. **Toma de Entrada AUDIO (L)** (p. 44)
Conexión de cable de audio RCA para un dispositivo externo.
3. **Toma de Entrada VIDEO** (p. 44)
Conexión de cable de vídeo RCA para un dispositivo externo.
4. **Botón OPEN/CLOSE ▲** (p. 46)
Presione para abrir o cerrar la bandeja del disco.
5. **Bandeja de Disco** (p. 46)
Coloque el disco con la etiqueta orientada hacia arriba.
6. **Ventana del Sensor de Infrarrojos**
Recibe los rayos infrarrojos transmitidos desde el mando a distancia.
7. **Botón PLAY ►** (p. 46)
Presione para comenzar la reproducción del disco.
8. **Botón STOP ■** (p. 46)
Presione para detener la reproducción del disco.
9. **Botón CH. SELECT ▲** (p. 46)
Presione para seleccionar canales superiores al canal actualmente visionado y el modo de entrada externa.
10. **Botones VOLUME ▲/▼**
Presione para ajustar el volumen.
11. **Botón STANDBY-ON ○** (p. 45)
Presione para activar y desactivar la unidad.

✓ Panel Trasero

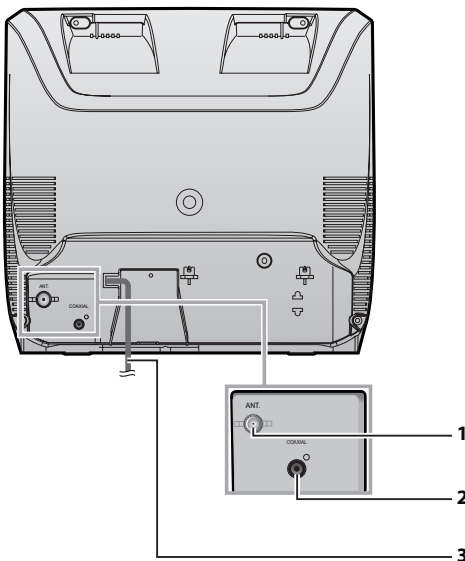

1. **Toma de Entrada ANT.** (p. 44)
Conexión de cable coaxial RF para su antena o caja de cable/satélite.
2. **Toma de Ealida COAXIAL (audio digital)**
Conexión de cable coaxial digital de audio para un decodificador o receptor de radio.
3. **Cable de Alimentación de CA**
Conéctelo a una toma estándar de CA para suministrar alimentación eléctrica a este aparato.

Cables no incluidos.

Deberá adquirir los cables necesarios en su establecimiento local.

✓ **Conexión Básica**

En esta sección se describe cómo conectar el aparato a una antena, caja de cable/satélite, etc.

Nota:

- Asegúrese de que su antena u otro dispositivo está conectada correctamente antes de enchufar el cable de alimentación.

[Conexión de Cable de Antena]

Cuando conecte el aparato a una empresa de televisión por antena o cable (sin caja de cable/satélite)

Conecte el cable coaxial RF de su toma de corriente a la toma de entrada de antena de este aparato.

p. ej.:

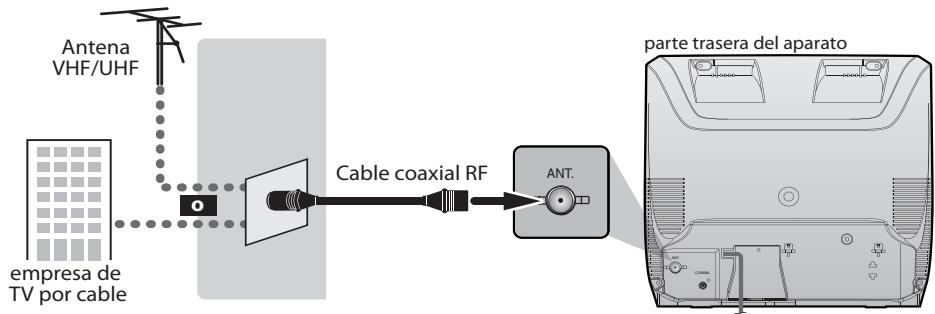

*Una vez completadas las conexiones, encienda el aparato e inicie la configuración inicial.

La exploración de canales es necesaria para que el aparato memorice todos los canales disponibles en su zona. (Consulte "Configuración Inicial" en página 45).

Nota:

- Para su seguridad y para evitar daños en el dispositivo, desenchufe el cable coaxial RF de la toma de entrada de antena antes de mover el aparato.
- Si utiliza una antena para recibir televisión analógica, debería funcionar también para recepción de DTV. Las antenas de exterior o de tejado serán más eficaces que las versiones de sobremesa.
- Para cambiar fácilmente su fuente de recepción entre antena y cable, instale un selector de antena.
- Si se conecta directamente al sistema de cable, póngase en contacto con el instalador de CATV.

✓ **Conexión de Dispositivo Externo**

[Conexión de Cable de Vídeo]

Cuando conecte este aparato a un dispositivo externo, utilice las tomas de entrada de audio/vídeo, en la parte delantera de este aparato.

Haga la conexión según lo indicado en la ilustración.

Si conecta este aparato al dispositivo de audio/vídeo estéreo, utilice la toma de salida de audio L del dispositivo.

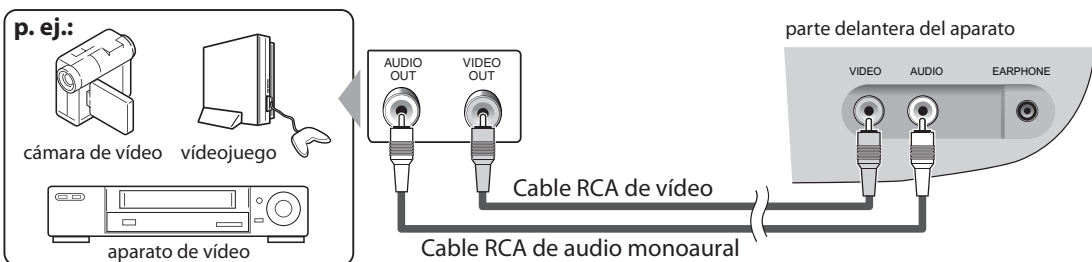

✓ Configuración Inicial

Esta sección le guiará a través del ajuste inicial del aparato, que incluye la selección de un idioma para sus menús de pantalla y "PREA. AUTO CA.", que explora y memoriza automáticamente los canales visibles.

Antes de empezar:

Asegúrese de que el aparato está conectado a la antena o al cable.

- Después de hacer todas las conexiones necesarias, presione **[STANDBY-ON ⏻]** para encender la unidad.

STANDBY-ON



- Esta operación tardará unos momentos.

- Utilice **[VOL. ▲/▼]** o **[CH. ▲]** para seleccionar el idioma de pantalla entre las opciones de la izquierda de la pantalla del televisor. (ENGLISH/ESPAÑOL/FRANÇAIS)

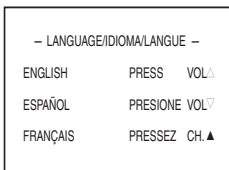
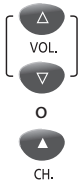

- Presione **[VOL. ▲]** para Inglés.
- Presione **[VOL. ▼]** para Español.
- Presione **[CH. ▲]** para Francés.

- Utilice **[VOL. ▲/▼]** para seleccionar "PREA. AUTO CA.(TV/DTV)" para canales de televisión o "PREA. AUTO CA.(CATV)" para canales de CATV, y presione **[CH. ▲]**.

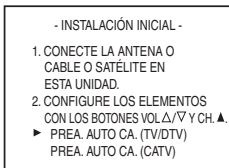

- Comienza automáticamente la exploración y la memorización de los canales.

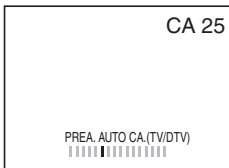

- Cuando la exploración y la memorización han finalizado, se muestra el canal memorizado más bajo de la programación.

Nota:

- Si se conecta directamente al sistema de cable, póngase en contacto con el instalador de CATV.
- Si pulsa **[STANDBY-ON ⏻]** o **[SET-UP]** durante "PREA. AUTO CA.", se cancelará este ajuste.
- La función de exploración automática inicial de canales puede ejecutarse, para TV/DTV o CATV, solamente una vez. Si desea explorar ambos (TV/DTV y CATV), deberá seleccionar "AJUSTE DE CANAL" en el menú principal para explorar y memorizar otros canales una vez finalizado el preajuste inicial.
- Puede cancelar o salir del menú inicial "PREA. AUTO CA." pulsando **[SET-UP]**.
- Cuando no pueda recibirse ningún canal mediante "PREA. AUTO CA.", en la pantalla del televisor aparece "NO HAY SEÑAL DE TV".
- Si no hay entrada de señal desde el terminal de antena y no se produce ninguna operación durante más de varios segundos después de encender el aparato, aparecerá "SUGERENCIAS ÚTILES". Siga las instrucciones de la pantalla del televisor.

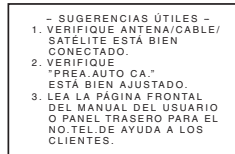

✓ Menú Principal

En esta sección se describen los aspectos generales del menú principal que aparece al presionar **[SET-UP]**.

Para más detalles, consulte la página de referencia de cada elemento. El menú principal se compone de los siguientes elementos de ajuste de función.

Presione **[SET-UP]** para mostrar el menú principal.

p. ej.: modo TV digital

SET-UP



- AJUSTE DE CANAL**
Puede explorar automáticamente los canales visibles y eliminar los no deseados.
- AJUSTE DE V-CHIP**
Puede ajustar las limitaciones de visión.
- IDIOMA**
Puede cambiar el idioma (inglés, español, francés) visualizado en el menú principal. (Consulte "Selección de Idioma" en página 46).
- TITULO**
Puede cambiar el formato de pantalla para subtítulos cerrados, que muestran el diálogo de un programa de televisión u otra información en la pantalla del televisor.
- AJUSTE DEL DTV**
Puede ajustar la visualización de pantalla y subtítulos en el modo DTV.

✓ Selección de Idioma

Puede elegir inglés, español o francés como idioma de pantalla.

- 1 Presione **[SET-UP]** para mostrar el menú principal.



- 2 Utilice **[Cursor ▲/▼]** para seleccionar "IDIOMA"; y luego presione **[ENTER]** repetidamente para cambiar el ajuste.



p. ej.: modo TV digital

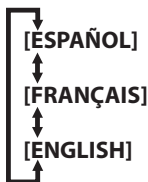
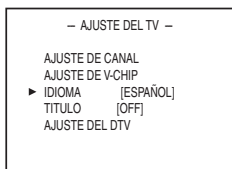

- 3 Presione **[SET-UP]** para salir.



✓ Selección de Canal

Seleccione los canales pulsando **[CH. ▲/▼]** o **[los botones numéricos]**.

- Para seleccionar los canales memorizados, utilice **[CH. ▲/▼]** o **[los botones numéricos]**.
- Para seleccionar los canales no memorizados, utilice **[los botones numéricos]**.

Para utilizar [los botones numéricos]

TV

- Cuando seleccione el canal analógico 12



DTV

- Cuando seleccione el canal digital 12-1



- Cuando seleccione un canal superior a 100, pulse **[+10/+100]** primero. A continuación, utilice **[los botones numéricos]** para presionar el número inferior de 2 dígitos.

✓ Reproducción

Antes de empezar:

Encienda el amplificador y cualquier otro equipo que esté conectado a esta unidad. Asegúrese de que el receptor de audio externo está ajustado en el modo de entrada correcto.

- 1 Presione **[STANDBY-ON ⏻]** para encender el aparato.

STANDBY-ON



- 2 Presione **[OPEN/CLOSE ▲]**.

OPEN/CLOSE



- El aparato pasa al modo DVD cuando estaba en modo TV.

- 3 Inserte un disco con la etiqueta hacia arriba.

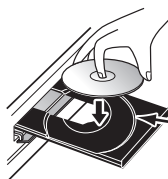

Alinee el disco con la guía de la bandeja de disco.

- Si el DVD está grabado por las dos caras, asegúrese de que la cara que desea reproducir está orientada hacia arriba.

- 4 Presione **[PLAY ▶]**. La bandeja se cerrará y empezará la reproducción.

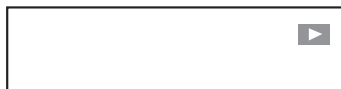

- Si la reproducción no comienza automáticamente, presione otra vez **[PLAY ▶]**.

- 5 Presione **[STOP ■]** para interrumpir la reproducción temporalmente.



- Si la reproducción se mantiene interrumpida durante 5 minutos, se activará automáticamente el programa del protector de pantalla, y en 15 minutos sin actividad en el aparato, éste se apagará cuando "AUTO APAGATO" esté ajustado en "ENC." (predeterminado en fábrica).

- 6 Presione **[OPEN/CLOSE ▲]** para expulsar el disco.

OPEN/CLOSE



Nota:

- Puede aparecer "⊘" en la zona superior derecha de la pantalla del televisor cuando la operación esté prohibida por el disco o por esta unidad.
- Algunos discos DVD pueden iniciar la reproducción desde el título 2 ó 3 debido a programas específicos.
- Durante la reproducción de un disco de 2 capas, las imágenes pueden interrumpirse durante un instante. Esto sucede mientras la primera capa está cambiando a la segunda capa. Esto no es un fallo de funcionamiento.

Los ajustes sólo son eficaces cuando la unidad está en el modo DVD y no se reproduce ningún disco.

✓ Ajuste de Idioma en DVD

Puede cambiar el idioma deseado para reproducir el disco.

- 1 En el modo de parada, presione [SET-UP] para mostrar el menú "AJUSTE".



- 2 Utilice [Cursor ▲/▼] para seleccionar "PERSONALIZ." y presione [ENTER].

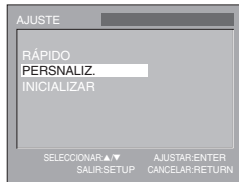

- 3 Utilice [Cursor ▲/▼] para seleccionar "IDIOMA" y presione [ENTER].

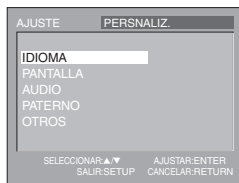

- 4 Utilice [Cursor ▲/▼] para seleccionar el elemento deseado y presione [ENTER].



- 5 Utilice [Cursor ▲/▼] para seleccionar el elemento deseado y presione [ENTER].

[AUDIO] *1, *2 (Predeterminado: ORIGINAL)
Seleccione el idioma de audio deseado.



[SUBTÍTULO] *1, *2 (Predeterminado: APDO.)
Seleccione el idioma de subtítulos deseado.

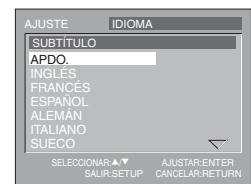

[MENÚ DE DISCO] *1 (Predeterminado: INGLÉS)
Seleccione el idioma deseado en el menú de disco.

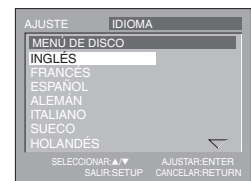

Nota:

• Para cambiar el idioma en pantalla, active el menú "AJUSTE DEL TV" presionando [SET-UP] una vez y seleccione el idioma deseado. (Consulte "Selección de Idioma" en página 46).

*1

- Las opciones de idioma no están disponibles en determinados discos.
- Si se selecciona "OTRO" en el menú "AUDIO", "SUBTÍTULO" o "MENÚ DE DISCO", presione el número de dígito 4 para introducir el código del idioma deseado. (Consulte "Language Code List" en página 37).
- Solamente pueden seleccionarse los idiomas compatibles con el disco.

*2

- Utilice [MODE] para seleccionar el audio y los subtítulos disponibles en el DVD.
- Si los ajustes predeterminados de audio y subtítulos del DVD están en el mismo idioma, es posible que los subtítulos no aparezcan a menos que usted los active.

- 6 Presione [SET-UP] para salir.



MAGNAVOX

LIMITED WARRANTY

FUNAI CORP. will repair this product, free of charge in the USA in the event of defect in materials or workmanship as follows:

DURATION:

PARTS: FUNAI CORP. will provide parts to replace defective parts without charge for one (1) year from the date of original retail purchase. Two (2) years for Picture Tube. Certain parts are excluded from this warranty.

LABOR: FUNAI CORP. will provide the labor without charge for a period of ninety (90) days from the date of original retail purchase.

LIMITS AND EXCLUSIONS:

THIS WARRANTY IS EXTENDED ONLY TO THE ORIGINAL RETAIL PURCHASER. A PURCHASE RECEIPT OR OTHER PROOF OF ORIGINAL RETAIL PURCHASE WILL BE REQUIRED TOGETHER WITH THE PRODUCT TO OBTAIN SERVICE UNDER THIS WARRANTY.

This warranty shall not be extended to any other person or transferee.

This warranty is void and of no effect if any serial numbers on the product are altered, replaced, defaced, missing or if service was attempted by an unauthorized service center. This limited warranty does not apply to any product not purchased and used in the United States.

This warranty only covers failures due to defects in material or workmanship which occur during normal use. It does not cover damage which occurs in shipment, or failures which are caused by repairs, alterations or products not supplied by FUNAI CORP., or damage, which results from accident, misuse, abuse, mishandling, misapplication, alteration, faulty installation, improper maintenance, commercial use such as hotel, rental or office use of this product, or damage which results from fire, flood, lightning or other acts of God.

THIS WARRANTY DOES NOT COVER PACKING MATERIALS, ANY ACCESSORIES (EXCEPT REMOTE CONTROL), ANY COSMETIC PARTS, COMPLETE ASSEMBLY PARTS, DEMO OR FLOOR MODELS.

FUNAI CORP. AND ITS REPRESENTATIVES OR AGENTS SHALL IN NO EVENT BE LIABLE FOR ANY GENERAL, INDIRECT OR CONSEQUENTIAL DAMAGES ARISING OUT OF OR OCCASIONED BY THE USE OF OR THE INABILITY TO USE THIS PRODUCT. THIS WARRANTY IS MADE IN LIEU OF ALL OTHER WARRANTIES, EXPRESS OR IMPLIED, AND OF ALL OTHER LIABILITIES ON THE PART OF FUNAI, ALL OTHER WARRANTIES INCLUDING THE WARRANTY OF MERCHANTABILITY AND FITNESS FOR A PARTICULAR PURPOSE, ARE HEREBY DISCLAIMED BY FUNAI AND ITS REPRESENTATIVES IN THE UNITED STATES.

ALL WARRANTY INSPECTIONS AND REPAIRS MUST BE PERFORMED BY AN AUTHORIZED SERVICE CENTER. THIS WARRANTY IS ONLY VALID WHEN THE UNIT IS CARRIED-IN TO AN AUTHORIZED SERVICE CENTER.

THE PRODUCT MUST BE ACCOMPANIED BY A COPY OF THE ORIGINAL RETAIL PURCHASE RECEIPT. IF NO PROOF OF PURCHASE IS ATTACHED, THE WARRANTY WILL NOT BE HONORED AND REPAIR COSTS WILL BE CHARGED.

IMPORTANT:

THIS LIMITED WARRANTY GIVES YOU SPECIFIC LEGAL RIGHTS. YOU MAY HAVE OTHER RIGHTS THAT VARY FROM STATE TO STATE. IF, AT ANY TIME DURING THE WARRANTY PERIOD, YOU ARE UNABLE TO OBTAIN SATISFACTION WITH THE REPAIR OF THIS PRODUCT, PLEASE CONTACT FUNAI CORP.

ATTENTION:

FUNAI CORP. RESERVES THE RIGHT TO MODIFY ANY DESIGN OF THIS PRODUCT WITHOUT PRIOR NOTICE.

WARRANTY STATEMENT REGARDING NON AUTHORIZED REPAIRS:

To obtain warranty service, you must take the product, or deliver the product freight prepaid, in either its original packaging or packaging affording an equal degree of protection, to any AUTHORIZED SERVICE CENTER. FUNAI CORP. will not reimburse you for any service done by unauthorized service providers without prior written approval.

To locate your nearest AUTHORIZED SERVICE CENTER or for general service inquiries, please contact us at:

FUNAI CORPORATION
Customer Service
Tel : 1-800-605-8610
<http://www.funai-corp.com>

19900 Van Ness Avenue, Torrance, CA 90501

CD130MW8

TELEVISIÓN DIGITAL / ANALÓGICA DE 13 PULGADAS Y REPRODUCTOR DVD INCORPORADO



GRACIAS POR ESCOGER MAGNAVOX.

NECESITA AYUDA INMEDIATA?

LEA PRIMERO EL MANUAL DEL USUARIO, EN DONDE ENCONTRARÁ CONSEJOS QUE LE AYUDARÁN A DISFRUTAR PLENAMENTE DE SU PRODUCTO MAGNAVOX.

SI DESPUÉS DE LEERLO AÚN NECESITA AYUDA,

CONSULTE NUESTRO SERVICIO DE ASISTENCIA EN LÍNEA EN [HTTP://WWW.FUNAI-CORP.COM](http://www.funai-corp.com)
O LLAME AL TELÉFONO **1-800-605-8610** Y TENGA A MANO EL PRODUCTO.



ADVERTENCIA: PARA REDUCIR EL RIESGO DE INCENDIO O DESCARGA ELÉCTRICA, NO EXPONGA ESTE APARATO A LLUVIA O HUMEDAD.



CAUTION
RISK OF ELECTRIC SHOCK
DO NOT OPEN



CUIDADO: PARA REDUCIR EL RIESGO DE DESCARGA ELÉCTRICA, NO RETIRE LA CUBIERTA (NI LA PLACA TRASERA). EL INTERIOR DE ESTE APARATO NO CONTIENE PIEZAS REPARABLES POR EL USUARIO. DEJE LA REPARACIÓN EN MANOS DE PERSONAL DE SERVICIO TÉCNICO CUALIFICADO.



ESTE SÍMBOLO INDICA QUE EL INTERIOR DEL APARATO CONTIENE TENSIÓN PELIGROSA CON RIESGO DE DESCARGA ELÉCTRICA.



ESTE SÍMBOLO INDICA QUE LA DOCUMENTACIÓN QUE ACOMPAÑA A ESTE APARATO CONTIENE IMPORTANTES INSTRUCCIONES DE FUNCIONAMIENTO Y MANTENIMIENTO.

Las notas importantes están ubicadas en la parte trasera del mueble.

Importante para su Seguridad

- LEA LAS INSTRUCCIONES** - Deben leerse todas las instrucciones de seguridad y de funcionamiento antes de utilizar el aparato.
- CONSERVE LAS INSTRUCCIONES** - Las instrucciones de seguridad y de funcionamiento deben conservarse para futura consulta.
- HAGA CASO DE LAS ADVERTENCIAS** - Todas las advertencias que aparezcan en el aparato y en las instrucciones de funcionamiento deben ser tenidas en cuenta.
- SIGA LAS INSTRUCCIONES** - Deben seguirse todas las instrucciones de funcionamiento y de uso.
- LIMPIEZA** - Desenchufe el televisor de la toma de pared antes de su limpieza. No utilice limpiadores líquidos ni limpiadores en aerosol. Utilice un paño húmedo para la limpieza.
EXCEPCIÓN: Un producto destinado a su servicio interrumpido y que, por alguna razón específica, por ejemplo la posibilidad de pérdida de un código de autorización para un convertidor de CATV, no debe ser desenchufado para su limpieza o cualquier otro fin, puede excluir la referencia a desenchufar el aparato en la descripción de limpieza requerida en el elemento 5.
- CONEXIONES** - No utilice conexiones no recomendadas por el fabricante del televisor, dado que podrían provocar riesgos.
- AGUA Y HUMEDAD** - No utilice este televisor cerca de agua, por ejemplo, cerca de una bañera, un lavabo, un fregadero o una pila de lavado de ropa, en un suelo húmedo o cerca de una piscina o lugares similares.
- ACCESORIOS** - No coloque este televisor sobre un mueble con ruedas, un soporte, un trípode, un soporte vertical o una mesa inestables. El televisor puede caerse, provocando lesiones graves a alguien y serios daños en el propio aparato. Utilícelo solamente con un mueble con ruedas, soporte, trípode, soporte vertical o mesa recomendados por el fabricante o vendidos juntos con el televisor. Cualquier instalación del aparato debe seguir las instrucciones del fabricante y debe utilizar un accesorio de montaje recomendado por el fabricante. El conjunto de aparato y mueble con ruedas debe moverse con precaución.
Las paradas bruscas, la fuerza excesiva o las superficies irregulares pueden provocar la caída del conjunto de aparato y mueble con ruedas.
- VENTILACIÓN** - El mueble y la parte trasera o inferior del aparato incluyen ranuras y aberturas para ventilación; para garantizar un funcionamiento fiable del televisor y para protegerlo de un posible sobrecalentamiento, dichas aberturas no deben bloquearse ni taparse. Las aberturas no deben bloquearse nunca colocando el televisor sobre una cama, un sofá, una alfombra u otra superficie similar. Este televisor no debe colocarse nunca cerca o encima de un radiador o una rejilla de aire caliente. Este televisor no debe colocarse en una instalación empotrada, por ejemplo una librería o estantería, a menos que se facilite la ventilación adecuada o que se hayan seguido las instrucciones del fabricante.
- FUENTES DE ALIMENTACIÓN** - Este televisor debe utilizarse solamente con el tipo de fuente de alimentación indicada en la etiqueta de fábrica. Si no está seguro del tipo de suministro de alimentación eléctrica de su hogar, consulte con el distribuidor de su aparato o con la empresa eléctrica local. Para televisores destinados a funcionar con alimentación por pilas u otras fuentes, consulte las instrucciones de funcionamiento.
- PUESTA A TIERRA O POLARIZACIÓN** - Este televisor está equipado con un enchufe de línea de corriente alterna polarizada (un enchufe con un contacto plano más ancho que el otro). Este enchufe encajará en la toma de corriente solamente en un sentido. Esto es una característica de seguridad. Si no puede insertar el enchufe totalmente en la toma, intente invertir la posición del enchufe. Si el enchufe sigue sin encajar, póngase en contacto con un electricista para sustituir su toma obsoleta. No subestime la finalidad de seguridad del enchufe polarizado.
- PROTECCIÓN DEL CABLE DE ALIMENTACIÓN** - Los cables de alimentación eléctrica deben extenderse de manera que resulte improbable que nadie los pise o que queden pinzados por elementos colocados encima o contra ellos, prestando especial atención a enchufes de los cables, sus tomas de corriente y su punto de salida del aparato.
- PUESTA A TIERRA DE ANTENA EXTERIOR** - Si hay una antena exterior o un sistema de cable conectado al televisor, asegúrese de que la antena o el sistema de cable está puesto a tierra de manera que proporcione protección contra las subidas de tensión y las cargas de electricidad estática acumulada. El artículo 810 del National Electrical Code (Código Eléctrico Nacional), ANSI/NFPA número 70, proporciona información con respecto a la adecuada puesta a tierra del mástil y la estructura de soporte, puesta a tierra del cable de entrada de corriente a una unidad de descarga de antena, tamaño de los conductores de puesta a tierra, ubicación de la unidad de descarga de antena, conexión a electrodos de puesta a tierra y requisitos para el electrodo de puesta a tierra. (Fig. A)

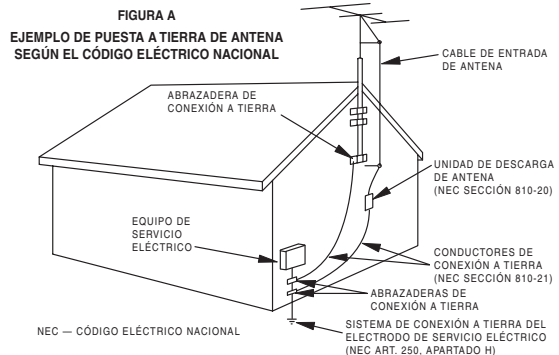

- RAYOS** - Para protección añadida de este receptor de televisión en caso de tormenta eléctrica, o cuando permanezca desatendido y sin utilizar durante largos periodos de tiempo, desenchúfelo de la toma de corriente y desconecte la antena o el sistema de cable. Esto impedirá que se produzcan daños en el televisor debido a daños provocados por rayos y sobretensiones de la línea eléctrica.
- LÍNEAS DE CONDUCCIÓN ELÉCTRICA** - Un sistema de antena exterior no debe colocarse en las proximidades de líneas de conducción eléctrica aéreas u otras líneas de conducción de circuitos eléctricos, o de manera que puedan caer sobre dichas líneas o circuitos eléctricos. Cuando se instale un sistema de antena exterior, debe tenerse el máximo cuidado para no tocar dichas líneas o circuitos eléctricos, dado que el contacto podría resultar mortal.
- SOBRECARGA** - No sobrecargue las tomas de pared ni los cables alargadores, dado que esto puede suponer un riesgo de incendio o descarga eléctrica.
- ENTRADA DE OBJETOS Y LÍQUIDOS** - No fuerce la entrada de objetos de ningún tipo en el interior de este televisor a través de sus aberturas, dado que pueden tocar puntos peligrosos de tensión o provocar un cortocircuito, lo cual podría dar lugar a incendio o descarga eléctrica. Nunca derrame líquidos de ningún tipo sobre el televisor.

18. **REPARACIÓN** - No intente reparar usted mismo este televisor, ya que el hecho de abrir o extraer las cubiertas puede exponerle a tensión peligrosa u otros riesgos. Deje toda reparación en manos de personal de servicio técnico cualificado.
19. **DAÑOS QUE EXIGEN UNA REPARACIÓN** - Desenchufe este televisor de la toma de pared y llévelo a un servicio de reparación cualificado en las situaciones siguientes:
- Cuando el cable o el enchufe de distribución de corriente esté dañado o desgastado.
 - Si se ha derramado líquido o han caído objetos en el interior del televisor.
 - Si el televisor ha estado expuesto a lluvia o agua.
 - Si el televisor no funciona normalmente cuando se siguen las instrucciones de funcionamiento. Ajuste únicamente los controles a los que se refieren las instrucciones de funcionamiento, dado que el ajuste inadecuado de otros controles puede provocar daños y a menudo exigirá una gran cantidad de trabajo por parte de un técnico cualificado para que el televisor pueda volver a funcionar normalmente.
 - Si el televisor se ha caído o ha sufrido cualquier tipo de daño.
- f. Cuando el televisor deje de funcionar con normalidad, esto indica que necesita una reparación.
20. **PIEZAS DE REPUESTO** - Cuando se necesiten piezas de repuesto, asegúrese de que el personal de servicio técnico utiliza piezas de repuesto especificadas por el fabricante y de las mismas características que la pieza original. Las sustituciones no autorizadas pueden provocar incendio, descarga eléctrica, lesiones personales u otros riesgos.
21. **COMPROBACIÓN DE SEGURIDAD** - Al finalizar cualquier servicio o reparación de este televisor, pida al personal de servicio técnico que realice unas comprobaciones de seguridad de rutina para determinar que el televisor está en condiciones correctas de funcionamiento.
22. **CALOR** - Este televisor debe situarse lejos de fuentes de calor tales como radiadores, rejillas de aire caliente, estufas u otros productos (incluidos amplificadores) emisores de calor.

✓ Precauciones

CUIDADO: PARA EVITAR LA DESCARGA ELÉCTRICA, HAGA COINCIDIR EL CONTACTO ANCHO DEL ENCHUFE CON LA RANURA ANCHA E INSERTE FIRMEMENTE.

ADVERTENCIA DE LA FCC Este equipo puede generar o utilizar energía de radiofrecuencia. Los cambios o modificaciones en este equipo pueden provocar interferencia perjudicial a menos que las modificaciones estén expresamente aprobadas en el manual. El usuario podría perder la autorización para utilizar este equipo si realiza cambios o modificaciones para los que no tiene autorización.

INTERFERENCIA DE RADIO-TELEVISIÓN

Este equipo ha sido probado y declarado conforme con los límites de un dispositivo digital Clase B, de acuerdo con la Parte 15 de las Normas de la FCC. El objetivo de estos límites es proporcionar una protección razonable contra interferencias perjudiciales en una instalación residencial. Este equipo genera, utiliza y puede emitir energía de radiofrecuencia y, si no se instala y se utiliza de acuerdo con las instrucciones, puede causar interferencias perjudiciales en las comunicaciones por radio. No obstante, no existe garantía de que no pueda producirse una interferencia en una instalación concreta. Si este equipo provoca interferencia perjudicial en la recepción de radio o televisión, lo cual puede determinarse apagando y encendiendo el equipo, el usuario puede intentar corregir la interferencia mediante una o más de las siguientes medidas:

- 1) Reorientar o reubicar la antena receptora.
- 2) Aumentar la separación entre el equipo y el receptor.
- 3) Conectar el equipo a una toma de corriente en un circuito distinto de aquel en el que está conectado el receptor.
- 4) Solicitar la ayuda del distribuidor o de un técnico experimentado de radio/televisión.

Este aparato digital Clase B es conforme con la norma canadiense ICES-003.

Nota para el instalador del sistema CATV:

Esta recordatorio se facilita para llamar la atención del instalador del sistema CATV sobre el Artículo 820-40 de la NEC, que proporciona pautas para una apropiada puesta a tierra, y en particular especifica que la toma de tierra del cable debe estar conectada al sistema de puesta a tierra del edificio lo más cerca posible del punto de entrada del cable.

SEGURIDAD DEL LÁSER

Esta unidad emplea un láser. Sólo el personal de servicio calificado deberá quitar la cubierta o intentar reparar este aparato, ya que de lo contrario podrían producirse lesiones en los ojos.

PRECAUCIÓN: EL USO DE CONTROLES, AJUSTES O PROCEDIMIENTOS DIFERENTES DE LOS ESPECIFICADOS EN ESTE MANUAL PUEDE PRODUCIR UNA EXPOSICIÓN PELIGROSA A LA RADIACIÓN.

PRECAUCIÓN: CUANDO SE ABRE LA UNIDAD Y SE ANULA EL ENCLAVAMIENTO SE PRODUCE UNA RADIACIÓN LÁSER VISIBLE E INVISIBLE. EVITE MIRAR FIJAMENTE AL RAYO.

UBICACIÓN: EN EL INTERIOR, CERCA DEL MECANISMO DE LA PLATINA.

PROTECCIÓN DE COPYRIGHT

No se permiten las copias no autorizadas, las emisiones al aire, la reproducción en público y el préstamo de los discos. Este producto incorpora tecnología de protección de copyright que está protegida por patentes de los EE. UU. y otros derechos de propiedad intelectual. El empleo de esta tecnología de protección de copyright debe estar autorizado por Macrovision, y está concebido solamente para domicilios y otros lugares de visión limitada a menos que sea autorizado para otros casos por Macrovision. Se prohíben la descompilación o el desensamblaje.



Fabricado bajo licencia de Dolby Laboratories. "Dolby" y el símbolo de la doble D son marcas comerciales de Dolby Laboratories.

UBICACIÓN

Para un funcionamiento seguro y un rendimiento satisfactorio de la unidad, tenga en cuenta lo siguiente a la hora de seleccionar un lugar para su instalación:

- Debe protegerlo de la luz solar directa y mantenerlo alejado de fuentes de calor intenso.
- Evite lugares polvorientos o húmedos.
- Evite lugares con ventilación insuficiente para una disipación de calor adecuada. No bloquee los orificios de ventilación situados en la parte superior e inferior de la unidad. No coloque la unidad sobre una alfombra, ya que esto bloqueará los orificios de ventilación.
- Instale la unidad en posición horizontal.
- Evite lugares sometidos a vibraciones intensas.
- No coloque la unidad cerca de campos magnéticos intensos.
- Evite trasladar la unidad a lugares con diferencias extremas de temperatura.
- Asegúrese de desenchufar el cable de alimentación de CA de la toma de corriente antes de transportar la unidad.

PARA EVITAR LOS RIESGOS DE DESCARGA ELÉCTRICA E INCENDIO

- No manipule el cable de alimentación con las manos húmedas.
- No tire del cable de alimentación para desconectarlo de una toma de CA. Agárrelo por el enchufe.
- Si por accidente se derrama agua sobre la unidad, desenchufe inmediatamente el cable de alimentación y lleve la unidad a nuestro centro de servicio autorizado para su reparación.
- No meta los dedos ni objetos en la unidad ni en la bandeja para discos.
- No coloque ningún objeto directamente encima de la unidad.

ADVERTENCIA SOBRE LA CONDENSACIÓN DE HUMEDAD

- Puede tener lugar condensación de humedad dentro de la unidad cuando éste es trasladado desde un lugar frío a otro cálido o luego de calefaccionar una habitación fría o bajo condiciones de alta humedad. Cuando se produzca la condensación en el interior de la unidad, encienda la unidad y déjela secar durante al menos 2 horas.

El número de serie de este producto puede encontrarse en la parte trasera de la unidad. Ningún otro producto tiene el mismo número de serie que el suyo. Debe anotar aquí el número y otros datos esenciales y conservar este libro como registro permanente de su compra con el fin de ayudar a su identificación en caso de robo.

fecha de compra	nº de teléfono del distribuidor	nº de serie
comprado en	nº de modelo	dirección del distribuidor

Nota sobre reciclado:

Los materiales de embalaje de este producto son reciclables y pueden ser reutilizados. Cualquier material debe eliminarse de acuerdo con la normativa local sobre reciclado.

Las pilas nunca deben tirarse a la basura ni incinerarse, sino ser eliminadas de acuerdo con las normativas locales sobre residuos químicos.

✓ Accesorios Suministrados

manual del usuario
(1EMN22439)

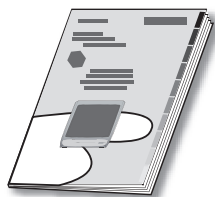

mando a distancia
(NF108UD)



* Pilas (AA x 2) para el mando a distancia no incluidas.

- Si necesita cambiar estos accesorios, consulte el número de pieza que aparece junto a las ilustraciones y llame a nuestro teléfono de atención al cliente, que encontrará en las páginas de garantía de este manual.
- Según su sistema de antena, puede necesitar diferentes tipos de combinadores (mezcladores) o separadores (divisores). Para obtener estos elementos, acuda a su establecimiento de electrónica local.

✓ Símbolos Utilizados en este Manual

Ésta es la descripción de los símbolos utilizados en este manual. La descripción se refiere a:

FUNCIONES DEL TV	FUNCIONES DEL DVD
<p>TV : Funcionamiento de TV analógica</p> <p>DTV : Funcionamiento de TV digital</p> <p>• Si no aparece ninguno de los símbolos bajo el encabezamiento de función, el funcionamiento es aplicable a ambos.</p>	<p>DVD : Reproducción de DVD-video</p> <p>CD : Reproducción de CD de audio</p> <p>• Si no aparece ninguno de los símbolos bajo el encabezamiento de función, el funcionamiento es aplicable a ambos.</p>

✓ Contenido

INTRODUCCIÓN

Importante para su Seguridad	2
Precauciones	3
Accesorios Suministrados	4
Símbolos Utilizados en este Manual	4
Características	6
Función del Mando a Distancia	7
Instalación de las Pilas	7
Panel de Control	8
Panel Trasero	8

CONEXIÓN

Conexión Básica	9
Conexión de Dispositivo Externo	10

Funciones del TV

AJUSTE INICIAL

Configuración Inicial	11
Menú Principal	11
Exploración Automática de Canales	12
Selección de Idioma	12

PARA VER LA TELEVISIÓN

Selección de Canal	13
Ajuste de Volumen	13
Para Cambiar entre Cada Modo	14
Información de Pantalla	14
Modo de Visualización de Pantalla del Televisor	15
Temporizador de Apagado	15

AJUSTE OPCIONAL

Agregar/Borrar Canales	16
Ajuste de Imagen	16
Subtítulos	17
Subtítulos en DTV	18
Estilo DTVCC	18
V-chip	19

Funciones del DVD

UTILIZACIÓN DEL DVD

Medios que se Pueden Reproducir	22
Medios que no se Pueden Reproducir	22
Reproducción	23
Menú del Disco	23
Reanudación de la Reproducción	23
Pausa	23
Reproducción Paso a Paso	24
Avance Rápido / Retroceso Rápido	24
Avance Lento / Retroceso Lento	24
Zoom	24
Funciones de Búsqueda	25
Repetición de Reproducción	26
Repetición de Reproducción A-B	26
Reproducción Aleatoria	27
Reproducción Programada	27
Visualización en Pantalla	28
Ajustes Especiales	29

CONFIGURAR EL DVD

Ajuste de Idioma en DVD	32
Ajuste de la Pantalla	33
Ajuste de Audio de DVD	34
Ajuste Paterno	35
Otros	36
Reposición de los Ajustes Predeterminados	37
Lista de Códigos de Idiomas	37

SOLUCIÓN DE PROBLEMAS

Guía de Solución de Problemas	38
-------------------------------------	----

INFORMACIÓN

Glosario	40
Mantenimiento	40
Denominaciones de Canales de Cable	41
Especificaciones Generales	41
Especificación Eléctrica	41
Otras Especificaciones	41

Garantía Limitada	Tapa trasera
-------------------------	--------------

© 2007 Funai Electric Co., Ltd.

Todos los derechos reservados. No se permite la reproducción total o parcial de este manual, ni su copia, transmisión, difusión, transcripción, descarga o almacenamiento en ningún soporte de almacenamiento, en forma alguna o con fin alguno sin la autorización expresa y previa por escrito de Funai. Además, toda distribución comercial no autorizada de este manual o toda revisión del mismo queda estrictamente prohibida.

La información contenida en este documento puede ser objeto de cambios sin previo aviso. Funai se reserva el derecho de cambiar el contenido de este documento sin la obligación de notificar dichos cambios a ninguna persona u organización.

FUNAI con el diseño  es una marca comercial registrada de Funai Electric Co., Ltd y no se puede utilizar en modo alguno sin la autorización expresa por escrito de Funai. Todas las restantes marcas comerciales utilizadas en este documento siguen siendo propiedad exclusiva de sus respectivos propietarios. Nada de lo contenido en este manual debe ser entendido como concesión, implícita o de otro tipo, de cualquier licencia o derecho de uso de cualquiera de las marcas comerciales en él visualizadas. El uso indebido de cualquier marca comercial o de cualquier otro contenido de este manual queda estrictamente prohibido. Funai hará cumplir enérgicamente sus derechos de propiedad intelectual dentro de los límites máximos establecidos por la ley.

✓ Características

TV

- **DTV/TV/CATV**
 - Puede utilizar su mando a distancia para seleccionar canales emitidos en formato digital y en formato analógico convencional. Además, los suscriptores de cable pueden acceder a sus canales de televisión por cable.
- **Visualización de Información (solamente DTV)**
 - Puede visualizar el título, el contenido y otra información del actual programa DTV en la pantalla del televisor.
- **Exploración Automática de Canales**
 - Esta unidad explora y memoriza automáticamente los canales disponibles en su zona, eliminando complicados procedimientos de configuración.
- **V-chip**
 - Esta función le permite bloquear el acceso de los niños a programas inapropiados.
- **Decodificador de Subtítulos**
 - El decodificador de subtítulos incorporado muestra el texto de la programación que contiene subtítulos.
- **Función de Apagado Automático**
 - Si no hay entrada de señal desde el terminal de antena y no se realiza ninguna operación durante 15 minutos, la unidad se apagará automáticamente.
- **Temporizador de Apagado**
 - Esta función apagará automáticamente la unidad a una hora especificada.
- **Opciones para Idioma de Pantalla**
 - Seleccione el idioma que aparecerá en la pantalla: Inglés, Español o Francés.
- **Sintonización de Frecuencia PLL Sintonizada**
 - Proporciona una selección de canales gratuita y sencilla y le permite sintonizar directamente con cualquier canal mediante los botones de número de canal del mando a distancia.
- **Entrada AV**
- **Salida de Audio Digital Coaxial**

DVD

- **Sonido Dolby Digital**
 - Disfrute del sonido surround multicanal Dolby Digital cuando conecte la unidad a su decodificador Dolby Digital.
- **Imagen Fija / Avance Rápido / Cámara Lenta / Reproducción Paso a Paso**
 - Se encuentran disponibles varios modos de reproducción, incluyendo imágenes fijas, avance/retroceso rápido, cámara lenta y paso a paso.
- **Menús DVD en un Idioma Deseado**
 - Puede visualizar menús DVD en un idioma deseado, si éste se encuentra disponible en un DVD-video.
- **Salvapantalla**
 - Si no se realiza ninguna operación durante 5 minutos, el salvapantalla se activa. La unidad se apagará automáticamente.
- **Bloqueo Paterno**
 - Bloquee la visión de los DVD-video inapropiados para los niños.
- **Reanudación de la Reproducción**
 - Le permite reanudar la reproducción desde el punto donde ésta se detuvo.
- **Indicación de la Velocidad de Bits**
- **Control de Gama Dinámica (DRC)**
 - Puede controlar la gama del volumen del sonido.

➔ Acceso desde el botón [MODE]

Durante la reproducción...

- **Opciones para las Funciones de Idioma de Audio y Sonido Estéreo**
 - Seleccione su función de idioma o sonido estéreo deseada cuando su disco disponga de opciones diferentes.
- **Subtítulos en un Idioma Deseado**
 - Puede seleccionar un idioma deseado para visualizar subtítulos, si ese idioma se encuentra disponible en el DVD-video.
- **Selección de un Ángulo de Cámara**
 - Puede seleccionar el ángulo de cámara deseado, si un DVD contiene secuencias grabadas desde ángulos diferentes.
- **Zoom**
 - Le permite ampliar el tamaño de la imagen.
- **Ajuste del Nivel del Negro**
- **Búsqueda**
 - búsqueda de capítulos / búsqueda de títulos / búsqueda de pistas / búsqueda por tiempo
- **Marcador**
 - La parte del disco designada por el usuario puede volver a ser llamada.
- **Repetición**
 - capítulo / título / pista / todo / A-B

En el modo de parada...

- **Reproducción de Programas para CD de audio**
 - Puede programar el orden de las pistas para reproducirlas en el orden designado.
- **Reproducción Aleatoria para CD de audio**
 - Esta unidad puede cambiar el orden de las pistas para reproducirlas aleatoriamente.

✓ Función del Mando a Distancia

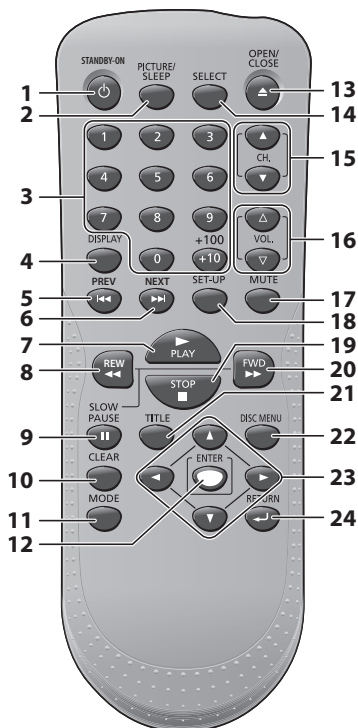

1. **Botón STANDBY-ON** (p. 11)
Presione para activar y desactivar la unidad.
2. **Botón PICTURE/SLEEP** (p. 15 / p. 16)
• Presione para ajustar la calidad de imagen.
• Presione para activar el temporizador de apagado.
3. **Botones numéricos** (p. 13)
Presione para seleccionar los canales.
Botón +10/+100
• Presione para seleccionar el canal 100 o superiores. (CATV)
• Presione para buscar si hay los canales menores en el canal mayor actualmente seleccionado. (DTV)

4. **Botón DISPLAY** (p. 14)
Modo Digital (DTV)
• Presione para mostrar el número de canal y la información de programa.
Modo Analógico (TV)
• Presione para mostrar el número de canal.
5. **Botón de Entrada Externa**
• Presione para visualizar el modo de entrada externa actualmente seleccionado.
6. **Modo DVD**
• Presione para mostrar el estado actual (DVD, CD)
5. **Botón PREV** (p. 25)
Presione para saltar capítulos, títulos (DVD) o pistas (CD) atrás.
6. **Botón NEXT** (p. 25)
Presione para saltar capítulos, títulos (DVD) o pistas (CD) adelante.
7. **Botón PLAY** (p. 23)
Presione para comenzar la reproducción del disco.
8. **Botón REW** (p. 24)
Presione para comenzar la reproducción de retroceso lento durante el modo pausa (DVD) y la búsqueda hacia atrás en un disco.
9. **Botón PAUSE** (p. 23)
Presione para hacer pausa en la reproducción del disco.
10. **Botón CLEAR** (p. 26)
• Presione para borrar los números introducidos incorrectamente.
• Presione para cancelar el punto A para repetición A-B (DVD, CD).
• Presione para eliminar el número de pista en la introducción de programas (CD).
11. **Botón MODE** (p. 6)
• Presione para establecer el orden de reproducción o reproducir aleatoriamente (CD).
• Presione para activar o desactivar el nivel de negro (DVD).
• Presione para cambiar el ángulo de cámara para ver la secuencia reproducida desde un ángulo diferente (DVD).
• Presione para buscar capítulo, título (DVD), tiempo (DVD, CD) o pista (CD).
• Presione para establecer el marcador (DVD, CD).

- Presione para repetir la reproducción de capítulo, título (DVD), o pista, disco (CD) repetidamente o entre los puntos designados A y B (DVD, CD).
 - Presione para seleccionar el idioma de audio (DVD) o el modo de sonido (CD).
 - Presione para ampliar una parte de la imagen (aproximadamente 1,3x, 2x y 4x : DVD).
 - Presione para seleccionar los subtítulos en un disco (DVD).
12. **Botón ENTER** (p. 12)
Presione para confirmar su selección.
 13. **Botón OPEN/CLOSE** (p. 23)
Presione para abrir o cerrar la bandeja del disco.
 14. **Botón SELECT** (p. 14)
Presione para cambiar entre los modos del televisor (digital o analógico), el modo de entrada externa y el modo DVD.
 15. **Botones CH.** (p. 13)
Presione para activar y desactivar los canales.
 16. **Botones VOL.** (p. 13)
Presione para ajustar el volumen.
 17. **Botón MUTE** (p. 13)
Presione para activar y desactivar el sonido.
 18. **Botón SET-UP** (p. 11)
Presione para visualizar el menú principal.
 19. **Botón STOP** (p. 23)
Presione para detener la reproducción del disco.
 20. **Botón FWD** (p. 24)
Presione para comenzar la reproducción de avance lento durante el modo pausa (DVD) y la búsqueda hacia delante en un disco.
 21. **Botón TITLE** (p. 23)
Presione para activar el menú de títulos (DVD).
 22. **Botón DISC MENU** (p. 23)
Presione para activar el menú de disco.
 23. **Botones** (p. 12)
Presione para desplazarse por los elementos a izquierda/derecha/arriba/abajo.
 24. **Botón RETURN** (p. 26)
Presione para volver a la operación del menú anterior.

✓ Instalación de las Pilas

Instale las pilas (AA x 2) de manera que coincida la polaridad indicada en el interior del compartimento de las pilas del mando a distancia.

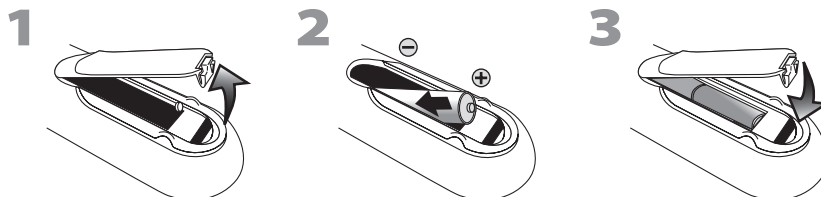

Precauciones sobre las pilas:

- Asegúrese de seguir la polaridad correcta según lo indicado en el compartimiento de las pilas. Unas pilas en posición invertida pueden causar daños en el dispositivo.
- No mezcle diferentes tipos de pilas (por ejemplo, alcalinas y de carbono-zinc), ni pilas viejas con pilas nuevas.
- Si el dispositivo no se va a usar durante un período prolongado de tiempo, quite las pilas para evitar daños o lesiones por posibles fugas de las pilas.
- No intente recargar las pilas; ya que podrían sobrecalentarse y romperse.

✓ Panel de Control

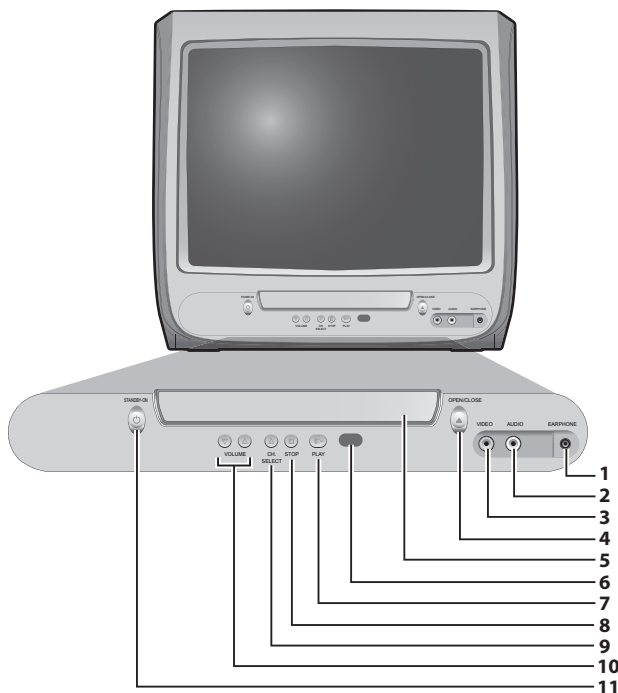

1. **Toma EARPHONE**
Conexión de auriculares para escucha personal.
2. **Toma de Entrada AUDIO** (p. 10)
Conexión de cable de audio RCA para un dispositivo externo.
3. **Toma de Entrada VIDEO** (p. 10)
Conexión de cable de vídeo RCA para un dispositivo externo.
4. **Botón OPEN/CLOSE** ▲ (p. 23)
Presione para abrir o cerrar la bandeja del disco.
5. **Bandeja de Disco** (p. 23)
Coloque el disco con la etiqueta orientada hacia arriba.
6. **Ventana del Sensor de Infrarrojos**
Recibe los rayos infrarrojos transmitidos desde el mando a distancia.
7. **Botón PLAY** ► (p. 23)
Presione para comenzar la reproducción del disco.
8. **Botón STOP** ■ (p. 23)
Presione para detener la reproducción del disco.
9. **Botón CH. SELECT** ▲ (p. 13)
Presione para seleccionar canales superiores al canal actualmente visionado y el modo de entrada externo.
10. **Botones VOLUME** ▲/▼ (p. 13)
Presione para ajustar el volumen.
11. **Botón STANDBY-ON** ○ (p. 11)
Presione para activar y desactivar la unidad.

✓ Panel Trasero

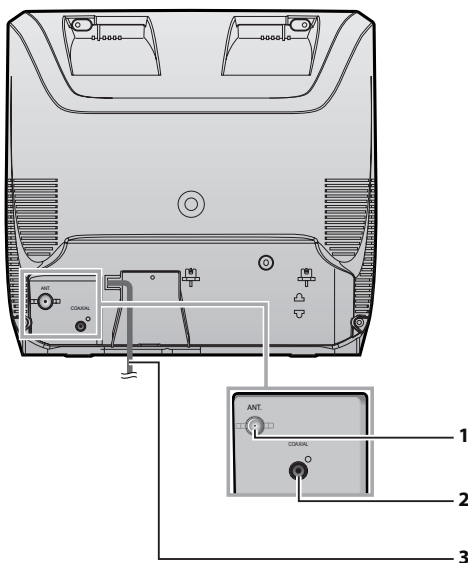

1. **Toma de Entrada ANT.** (p. 9)
Conexión de cable coaxial RF para su antena o caja de cable/satélite.
2. **Toma de Ealida COAXIAL (audio digital)** (p. 10)
Conexión de cable coaxial digital de audio para un decodificador o receptor de radio.
3. **Cable de Alimentación de CA**
Conéctelo a una toma estándar de CA para suministrar alimentación eléctrica a esta unidad.

Cables no incluidos.

Deberá adquirir los cables necesarios en su establecimiento local.

✓ Conexión Básica

En esta sección se describe cómo conectar la unidad a una antena, caja de cable/satélite, etc.

Nota:

- Asegúrese de que su antena u otro dispositivo está conectada correctamente antes de enchufar el cable de alimentación.

[Conexión de Cable de Antena]

Cuando conecte la unidad a una antena o una empresa de televisión por cable (sin caja de cable/satélite)

Conecte el cable coaxial RF de su toma de corriente a la toma de entrada de antena de esta unidad.

p. ej.)

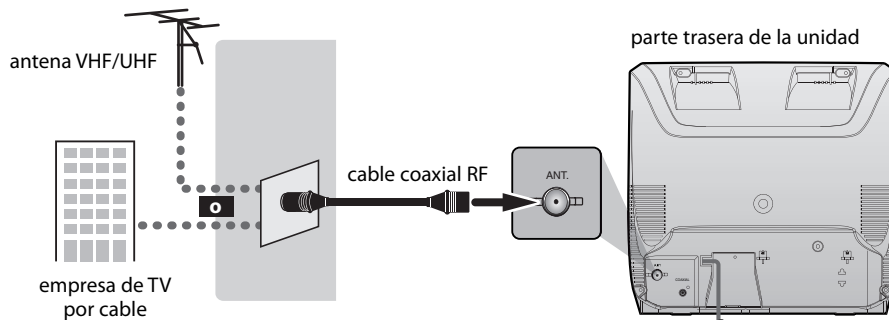

*Una vez completadas las conexiones, encienda la unidad e inicie la configuración inicial.

La exploración de canales es necesaria para que la unidad memorice todos los canales disponibles en su zona. (Consulte la sección "Configuración Inicial" en la página 11).

Nota:

- Para su seguridad y para evitar daños en el dispositivo, desenchufe el cable coaxial RF de la toma de entrada de antena antes de mover la unidad.
- Si utiliza una antena para recibir televisión analógica, ésta debería funcionar también para recepción de DTV. Las antenas de exterior tejado serán más eficaces que las de versiones de sobremesa.
- Para cambiar fácilmente su fuente de recepción entre antena y cable, instale un selector de antena.
- Si se conecta directamente al sistema de cable, póngase en contacto con el instalador de CATV.

[Conexión a Caja de Cable o Caja de Satélite]

Conecte el cable coaxial RF de su toma de corriente a la toma de entrada de caja de cable/satélite.

Utilice otro cable coaxial RF para conectar la toma de entrada de antena de la unidad a la toma de salida de la caja de cable/satélite.

p. ej.)

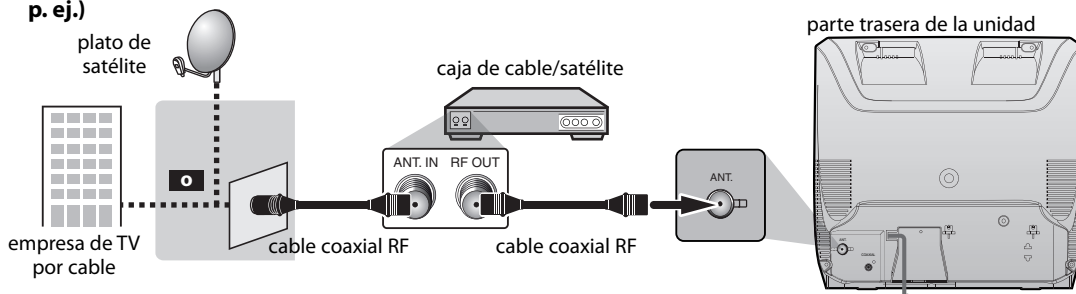

*Los cables necesarios y los métodos de conexión varían según la caja de cable/satélite.

Para más información, póngase en contacto con su proveedor de cable/satélite.

Cables no incluidos.

Deberá adquirir los cables necesarios en su establecimiento local.

✓ **Conexión de Dispositivo Externo**

[Conexión de Cable de Vídeo]

Cuando conecte esta unidad a un dispositivo externo, utilice las tomas de entrada de sonido/imagen de la parte delantera de esta unidad.

Haga la conexión según lo indicado en la ilustración.

Si conecta esta unidad al dispositivo de audio/vídeo estéreo, utilice la toma de salida de audio L del dispositivo.

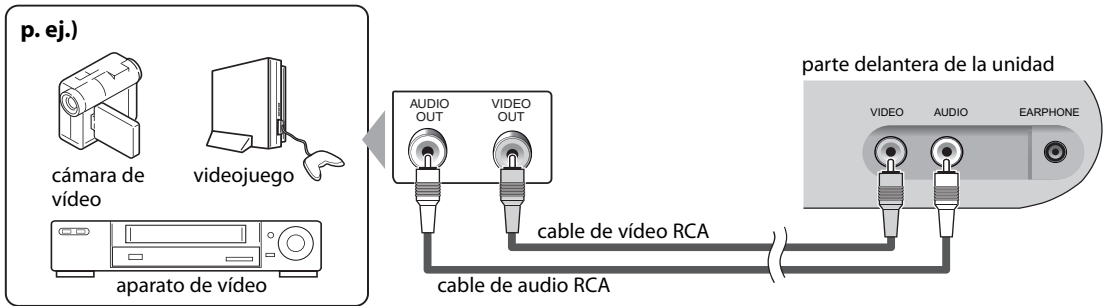

[Conexión de Salida de Audio Digital]

Si conecta esta unidad a un dispositivo de audio digital externo, podrá disfrutar de audio multicanal, como el sonido de emisiones digitales de 5+1 canales (5.1ch).

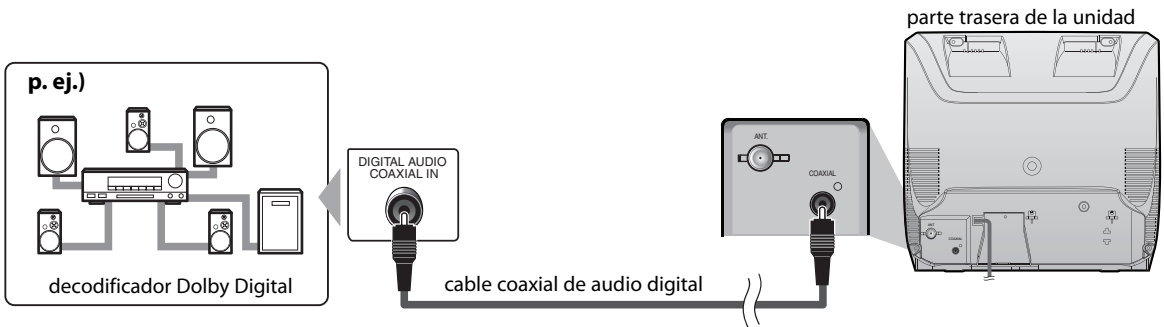

Se puede acceder a estas operaciones mediante el mando a distancia. Algunas también pueden ser accesibles mediante los mandos de la unidad principal.

Funciones del TV

✓ Configuración Inicial

Esta sección le guiará a través del ajuste inicial del aparato, que incluye la selección de un idioma para sus menús de pantalla y "PREA. AUTO CA.", que explora y memoriza automáticamente los canales visibles.

Antes de empezar:

Asegúrese de que el aparato está conectado a la antena o al cable.

- Después de hacer todas las conexiones necesarias, presione **[STANDBY-ON ⏻]** para encender la unidad.

STANDBY-ON



- Esta operación tardará unos momentos.

- Utilice **[VOL. ▲/▼]** o **[CH. ▲]** para seleccionar el idioma de pantalla entre las opciones de la izquierda de la pantalla del televisor. (ENGLISH/ESPAÑOL/FRANÇAIS)

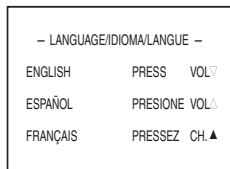
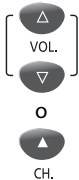

- Presione **[VOL. ▲]** para Inglés.
- Presione **[VOL. ▼]** para Español.
- Presione **[CH. ▲]** para Francés.

- Utilice **[VOL. ▲ / ▼]** para seleccionar "PREA. AUTO CA.(TV/DTV)" para canales de televisión o "PREA. AUTO CA.(CATV)" para canales de CATV, y presione **[CH. ▲]**.

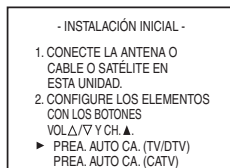

- Comienza automáticamente la exploración y la memorización de los canales.

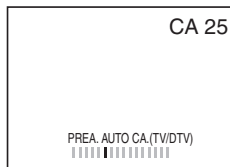

- Cuando la exploración y la memorización han finalizado, se muestra el canal memorizado más bajo de la programación.

Nota:

- Si se conecta directamente al sistema de cable, póngase en contacto con el instalador de CATV.
- Si pulsa **[STANDBY-ON ⏻]** o **[SET-UP]** durante "PREA. AUTO CA.", se cancelará este ajuste.
- La función de exploración automática inicial de canales puede ejecutarse, para TV/DTV o CATV, solamente una vez. Si desea explorar ambos (TV/DTV y CATV), deberá seleccionar "AJUSTE DE CANAL" en el menú principal para explorar y memorizar otros canales una vez finalizado el preajuste inicial. (Consulte la página 12).
- Puede cancelar o salir del menú inicial "PREA. AUTO CA." pulsando **[SET-UP]**.
- Cuando no pueda recibirse ningún canal mediante "PREA. AUTO CA.", en la pantalla del televisor aparece "NO HAY SEÑAL DE TV".
- Si no hay entrada de señal desde el terminal de antena y no se produce ninguna operación durante más de varios segundos después de encender el aparato, aparecerá "SUGERENCIAS ÚTILES". Siga las instrucciones de la pantalla de la televisor.

- SUGERENCIAS ÚTILES -
1. VERIFIQUE ANTENA/CABLE/ SATÉLITE ESTÁ BIEN CONECTADO.
2. VERIFIQUE "PREA. AUTO CA." ESTÁ BIEN AJUSTADO.
3. LEA LA PÁGINA FRONTAL DEL MANUAL DEL USUARIO O PANEL TRASERO PARA EL NO. TEL. DE AYUDA A LOS CLIENTES.

✓ Menú Principal

En esta sección se describen los aspectos generales del menú principal que aparece al presionar **[SET-UP]**.

Para más detalles, consulte la página de referencia de cada elemento. El menú principal se compone de los siguientes elementos de ajuste de función.

Presione **[SET-UP]**.

p. ej.) modo TV digital

SET-UP

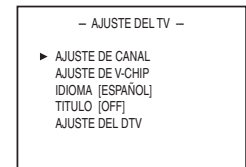

• AJUSTE DE CANAL

Puede explorar automáticamente los canales visibles y eliminar los no deseados. (Consulte "Exploración Automática de Canales" en página 12).

• AJUSTE DE V-CHIP

Puede ajustar las limitaciones de visión. (Consulte "V-chip" en página 19).

• IDIOMA

Puede cambiar el idioma (Inglés, Español, Francés) visualizado en el menú principal. (Consulte "Selección de Idioma" en página 12).

• TÍTULO

Puede cambiar el formato de pantalla para subtítulos cerrados, que muestran el diálogo de un programa de televisión u otra información en la pantalla del televisor. (Consulte "Subtítulos" en página 17).

• AJUSTE DEL DTV

Puede ajustar la visualización de pantalla del televisor y subtítulos en el modo DTV. (Consulte "Modo de Visualización de Pantalla del Televisor" en página 15 ó "Subtítulos en DTV" en página 18).

✓ Exploración Automática de Canales

Si cambia los cables (por ejemplo, entre antena y CATV) o si mueve la unidad a otro lugar después del ajuste inicial, o si recupera un canal DTV eliminado, tendrá que realizar la exploración automática de canales.

Antes de empezar:

Asegúrese de que la unidad está conectada a la antena o al cable.

1 Presione **[SET-UP]** para visualizar el menú principal.



2 Utilice **[Cursor ▲ / ▼]** para seleccionar "AJUSTE DE CANAL" y luego presione **[ENTER]**.



p. ej.) modo TV digital

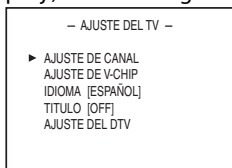

3 Utilice **[Cursor ▲ / ▼]** para seleccionar su tipo de presintonía deseado, y luego presione **[ENTER]**.



p. ej.) modo TV digital

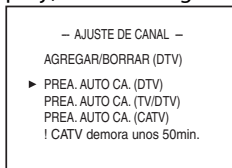

- Cuando tenga una antena aérea conectada, seleccione "PREA. AUTO CA. (TV)", "PREA. AUTO CA. (DTV)" o "PREA. AUTO CA. (TV/DTV)".
- Cuando se conecte a un CATV, seleccione "PREA. AUTO CA. (CATV)".
- Comienza automáticamente la exploración y la memorización de los canales.

p. ej.) modo TV digital

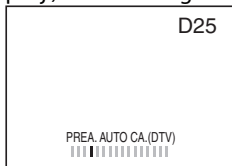

- Cuando la exploración y la memorización han finalizado, se muestra el canal memorizado más bajo.
- Cuando haya seleccionado, "PREA. AUTO CA. (TV/DTV)", se mostrará el canal analógico memorizado más bajo cuando la exploración y la memorización hayan finalizado. Cuando no haya ningún canal analógico, se mostrará el canal digital memorizado más bajo.

Nota:

- Si se conecta directamente al sistema de cable, póngase en contacto con el instalador de CATV.
- Si presione **[STANDBY-ON ⏻]** o **[SET-UP]** durante "PREA. AUTO CA.", se cancelará la configuración.
- Cuando no pueda recibirse ningún canal mediante la "PREA. AUTO CA.", en la pantalla del televisor aparece "NO HAY SEÑAL DE TV".
- El ajuste de canales se guardará incluso aunque se produzca un corte de energía.
- Si tiene menús en Inglés o en Francés y necesita en Español, presione **[SET-UP]**. Utilice **[Cursor ▲ / ▼]** para seleccionar "LANGUAGE" o "LANGAGE". Presione **[ENTER]** para seleccionar "ESPAÑOL". Presione **[SET-UP]** para eliminar el menú principal.
- Solamente con respecto al canal digital, incluso después de finalizar la exploración, si desenchufa el cable de alimentación de CA antes de apagar la unidad presionando **[STANDBY-ON ⏻]**, el ajuste del canal puede perderse.

✓ Selección de Idioma

Puede elegir Inglés, Español o Francés como idioma de pantalla.

1 Presione **[SET-UP]** para visualizar el menú principal.



2 Utilice **[Cursor ▲ / ▼]** para seleccionar "IDIOMA", y luego presione **[ENTER]** repetidamente para cambiar el ajuste.



p. ej.) modo TV digital

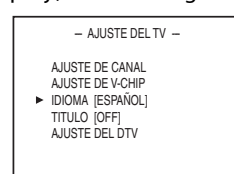

ESPAÑOL

FRANÇAIS

ENGLISH

3 Presione **[SET-UP]** para salir.



✓ Selección de Canal

Seleccione los canales utilizando [CH. ▲ / ▼] o [los botones numéricos].

- Para seleccionar los canales memorizados, utilice [CH. ▲ / ▼] o [los botones numéricos].
- Para seleccionar los canales no memorizados, utilice [los botones numéricos].

Para utilizar [los botones numéricos]

TV

– Cuando seleccione el canal analógico 12



DTV

– Cuando seleccione el canal digital 12-1



- Cuando seleccione un canal superior a 100, presione [+10/+100] primero. A continuación, utilice [los botones numéricos] para presionar los números inferiores de 2 dígitos.

Acerca de la emisión de televisión digital:

Con su emisión de alta definición, la emisión digital es muy superior a la emisión analógica en su calidad tanto de imagen como de sonido.

¿Qué es el canal menor?

Mediante una tecnología de alta compresión, la emisión digital ofrece un servicio que permite el envío simultáneo de múltiples señales.

Por tanto, puede seleccionar más de un programa por canal mayor, dado que la tecnología de emisión digital distingue entre múltiples canales emitidos por una determinada red.

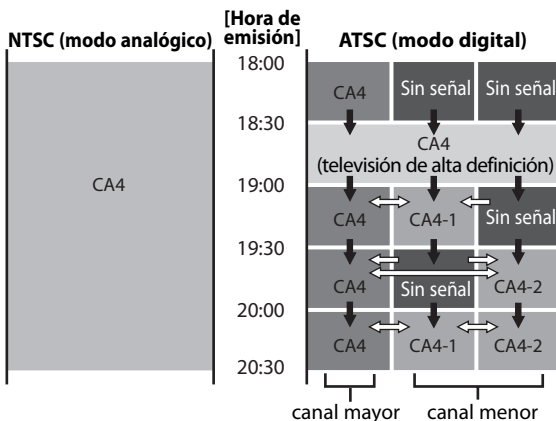

➔ : cambio automáticamente

⇔ : cambio manualmente utilizando [CH. ▲ / ▼]

Aunque no pueda ver el programa de TV de alta definición (HDTV), la unidad convierte la señal HDTV en señal de TV de definición estándar.

Nota:

- Aparecerá "SIN SEÑAL" en la pantalla del televisor una vez terminada la emisión del canal menor.

✓ Ajuste de Volumen

En esta sección se describe cómo ajustar el volumen. También se describe la función de silenciamiento, que activa y desactiva el sonido.

Utilice [VOL. ▲ / ▼] para ajustar el volumen de audio.

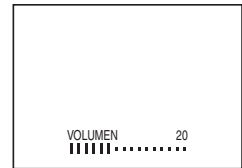

- La barra de volumen se mostrará en la parte inferior de la pantalla del televisor cuando ajuste el volumen.
- La barra de volumen desaparecerá automáticamente dentro de unos segundos.

Presione [MUTE] para activar y desactivar el sonido.

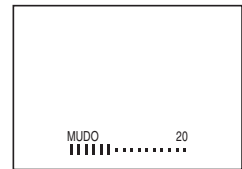

- "MUDO" aparece en la pantalla del televisor.

Presione nuevamente [MUTE] o utilice [VOL. ▲ / ▼] para recuperar el volumen original.

✓ Para Cambiar entre Cada Modo

Puede cambiar fácilmente entre DTV (ATSC) y TV (NTSC) y modo DVD o acceder a un dispositivo externo con el mando a distancia cuando estén conectados a la unidad.

Presione **[SELECT]** repetidamente para cambiar los modos de entrada.

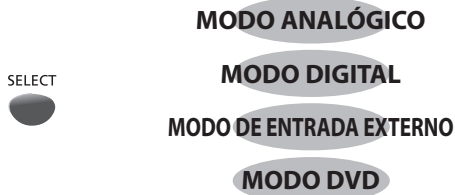

- Para utilizar la toma de entrada de vídeo de la parte delantera de la unidad, seleccione "AUX".

Nota:

- Cuando cambie del modo analógico al modo digital, puede que pase un poco de tiempo hasta que se termine la selección del canal digital. "ESCANEANDO" se muestra al cambiar el modo.

✓ Información de Pantalla

Puede visualizar el canal actualmente seleccionado u otra información, por ejemplo el modo de audio, en la pantalla del televisor.

TV

En el modo analógico se visualiza el número del canal actual.

Presione **[DISPLAY]**.

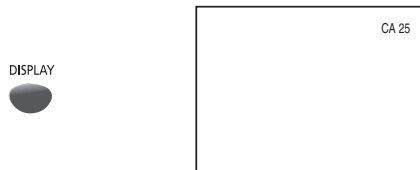

- Se muestra el número del canal actual en la esquina superior derecha de la pantalla del televisor.
- Para borrar la pantalla, presione **[DISPLAY]** nuevamente.

DTV

En el modo digital, se muestra la información detallada de emisión del canal actual, por ejemplo el título de programa y las guías de programas.

Presione **[DISPLAY]** repetidamente para recorrer los modos de visualización disponibles.



[Información de Emisión]

- Se muestra la siguiente información.

- 1 número de canal
- 2 emisora
- 3 título de programa
- 4 idioma de audio

Presione **[MODE]** repetidamente para recorrer los idiomas de audio disponibles. (se muestra "OTRO" cuando no puede obtenerse el idioma de audio o si los idiomas obtenidos no son Inglés, Español o Francés.)

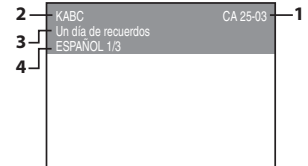

[Guía de Programas]

- Se muestra la guía de programas añadida a la información de emisión.

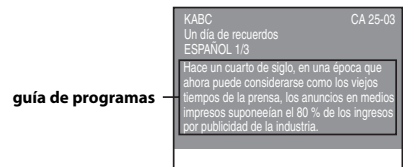

Nota:

- Cuando la guía de programas tenga más de 6 líneas, utilice **[Cursor ▲ / ▼]** para desplazarse.
- Se visualiza "No se proporciona descripción." cuando no se facilita la guía de programas.
- Mientras se visualiza la guía de programas se interrumpe la función de subtítulos.
- En el modo de entrada externa, se muestra la siguiente pantalla; p. ej.) Cuando se ha conectado un dispositivo externo a la toma de entrada de vídeo.



- Los idiomas disponibles difieren según la emisión.
- La visualización de información desaparecerá automáticamente en unos segundos cuando los subtítulos estén activados.
- Al presionar **[MODE]** no se controla la fuente de audio externa.

✓ Modo de Visualización de Pantalla del Televisor

DTV

En el modo digital pueden seleccionarse 2 tipos de modos de visualización cuando la emisora envíe una señal 16:9.

- 1 Presione **[SET-UP]** para visualizar el menú principal.



- 2 Utilice **[Cursor ▲ / ▼]** para seleccionar "AJUSTE DEL DTV" y luego presione **[ENTER]**.



p. ej.) modo TV digital

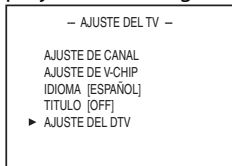

- 3 Utilice **[Cursor ▲ / ▼]** para seleccionar "PANTALLA DTV", y luego presione **[ENTER]** repetidamente para activar la relación de aspecto de TV deseada.

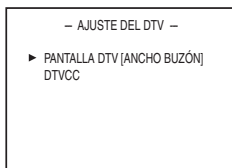

ANCHO BUZÓN

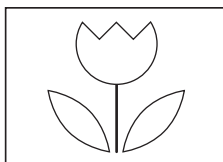

ZOOM

[ANCHO BUZÓN]

Visualiza el programa de soporte digital en pantalla completa. Aparecen unas franjas negras en la parte superior e inferior de la pantalla.

[ZOOM]

Amplía y muestra la zona central del programa de soporte digital. Se recortan los lados izquierdo y derecho de la imagen.

- 4 Presione **[SET-UP]** para salir.



Nota:

- Según el programa, es posible que el modo de visualización no cambie.

✓ Temporizador de Apagado

El temporizador de apagado puede configurarse para apagar automáticamente la unidad después de un período incremental de tiempo.

- 1 Presione **[PICTURE/SLEEP]** una vez.



- La visualización del temporizador de apagado aparece en la pantalla del televisor.

- 2 Utilice **[Cursor ◀ / ▶]** para cambiar el tiempo que debe transcurrir hasta el apagado.



- Puede preparar su unidad para que se apague después de transcurrir un periodo de tiempo (de 30 a 120 minutos).
- Cada vez que presione **[Cursor ◀ / ▶]**, la cantidad de tiempo aumentará o disminuirá en 30 minutos.
- Después del ajuste, puede visualizarse el temporizador de apagado, para su comprobación, presionando **[PICTURE/SLEEP]**.

Para Cancelar el Temporizador de Apagado

Utilice **[Cursor ◀ / ▶]** en el paso 2 hasta que se muestre "OFF" en la pantalla del televisor.

Nota:

- La visualización de ajuste del temporizador de apagado desaparecerá automáticamente dentro de unos segundos.
- Cuando desconecte la unidad de la toma de CA o cuando se produzca un fallo de suministro eléctrico, el ajuste del temporizador de apagado quedará anulado.

✓ **Agregar/Borrar Canales**

La función de agregar/borrar canales le permite agregar el canal que no se haya agregado mediante la exploración automática de canales debido al estado de la recepción en el ajuste inicial. También puede eliminar los canales innecesarios.

1 Presione **[SET-UP]** para visualizar el menú principal.



2 Utilice **[Cursor ▲ / ▼]** para seleccionar "AJUSTE DE CANAL" y luego presione **[ENTER]**.



p. ej.) modo TV digital

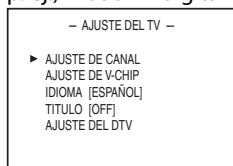

3 Utilice **[Cursor ▲ / ▼]** para seleccionar "AGREGAR/BORRAR (DTV)", o "AGREGAR/BORRAR", y presione **[ENTER]**.



p. ej.) modo TV digital

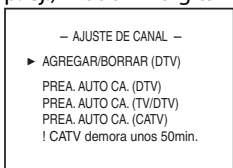

4 Seleccione el canal que desea agregar o borrar. (Consulte "Selección de Canal" en página 13).

p. ej.) modo TV digital



5 Presione **[ENTER]** repetidamente para seleccionar "AGREGAR" o "BORRAR".



- Para agregar o borrar otros canales, repita los pasos 4-5.
- El color del número de canal visualizado en la parte superior derecha de la pantalla del televisor indica;

- Azul: Se agregará el canal seleccionado.
- Rojo: Se borrará el canal seleccionado.

6 Presione **[SET-UP]** para salir.



Nota:

- El menú "AGREGAR/BORRAR (DTV)" o "AGREGAR/BORRAR" desaparecerá automáticamente dentro de unos segundos.
- En el modo digital (DTV), podrá agregar o borrar canales solamente en el canal mayor.
- Una vez borrado un canal DTV, no podrá recuperar el canal sin realizar nuevamente la exploración automática de canales. (Consulte la sección "Exploración Automática de Canales" en la página 12).

✓ **Ajuste de Imagen**

Puede ajustar el brillo, el contraste, el color, el matiz y la nitidez.

1 Presione **[PICTURE/SLEEP]** repetidamente hasta que aparezca el menú de imagen.



2 Utilice **[Cursor ◀ / ▶]** para ajustar la calidad.



	[Cursor ◀]	[Cursor ▶]
CLARIDAD	para reducir el brillo	para aumentar el brillo
CONTRASTE	para reducir el contraste	para aumentar el contraste
COLOR	para reducir el color	para dar más brillo al color
MATIZ	para agregar rojo	para agregar verde
AGUDEZA	para suavizar	para aclarar

Nota:

- La visualización de ajuste de imagen desaparecerá automáticamente dentro de unos segundos.

✓ Subtítulos

TV

Puede ver los subtítulos (cc) para programas de televisión, películas e informativos. Subtítulo se refiere al texto de diálogo o descripciones visualizadas en pantalla para personas con problemas auditivos.

1 Presione [SET-UP] para visualizar el menú principal.



2 Utilice [Cursor ▲ / ▼] para seleccionar "TITULO", y luego presione [ENTER] repetidamente para cambiar el ajuste.



p. ej.) modo TV digital

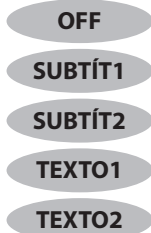
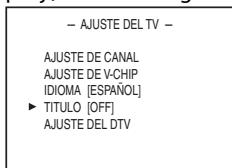

SUBTÍTULO1 y TEXTO1;

son los servicios primarios de subtítulos y texto. Los subtítulos o el texto se muestran en el mismo idioma que el diálogo del programa (hasta 4 líneas de escritura sobre la pantalla del televisor, sin tapar zonas relevantes de la imagen).

SUBTÍTULO2 y TEXTO2;

están raramente disponibles y las emisoras los utilizan solamente en condiciones especiales, por ejemplo cuando "SUBTÍTULO1" o "TEXTO1" no están disponibles.

- Hay 3 modos de visualización según los programas:

Modo "Paint-on": Visualiza inmediatamente en la pantalla del televisor los caracteres introducidos.

Modo "Pop-on": Una vez que los caracteres son almacenados en memoria, se muestran todos a la vez.

Modo "Roll-up": Muestra los caracteres continuadamente mediante desplazamiento de líneas (máximo 4 líneas).

3 Presione [SET-UP] para salir.



Nota:

- Para mostrar los subtítulos en la pantalla de su televisor, la señal de emisión debe contener los datos de los subtítulos.
- No todos los programas y anuncios de TV contienen subtítulos o todo tipo de subtítulos.
- Los subtítulos y textos pueden no coincidir exactamente con la voz del televisor.
- El cambio de canales puede retrasar los subtítulos unos segundos.
- Ajustar o silenciar el volumen puede retrasar los subtítulos unos segundos.
- Pueden utilizarse abreviaciones, símbolos y otras abreviaturas gramaticales para sincronizar el texto con la acción en pantalla. Esto no supone un problema de la unidad.
- Los subtítulos o caracteres de texto no se visualizarán mientras se muestran el menú principal o la visualización de funciones.
- Si aparece un recuadro negro en la pantalla del televisor, esto significa que los subtítulos están configurados en el modo texto. Para borrar ese recuadro, seleccione "SUBTÍTULO1", "SUBTÍTULO2" o "OFF".
- Si la unidad recibe señales de televisión de calidad deficiente, los subtítulos podrán contener errores, o es posible que no aparezcan los subtítulos. Algunas posibles causas de señales de calidad deficiente son:
 - Ruido de ignición de automóviles
 - Ruido de motor eléctrico
 - Recepción de señal débil
 - Recepción de señal multiplex (imágenes fantasmas o fluctuaciones en pantalla)
- La unidad conserva la configuración de subtítulos si se produce un corte de suministro eléctrico.
- Cuando la unidad recibe una señal de reproducción con efectos especiales (es decir, búsqueda, cámara lenta e imagen congelada) del canal de salida de vídeo del VCR (CA3 o CA4), la unidad podría dejar de mostrar el título o texto correcto.

Subtítulos en DTV

DTV

Además de los subtítulos básicos descritos en la página 17, DTV tiene sus propios subtítulos denominados DTVCC. Utilice este menú para cambiar la configuración de DTVCC.

1 Presione [SET-UP] para visualizar el menú principal.



2 Utilice [Cursor ▲ / ▼] para seleccionar "AJUSTE DEL DTV" y luego presione [ENTER].



p. ej.) modo TV digital

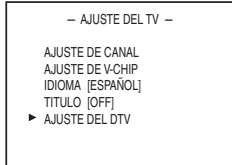

3 Utilice [Cursor ▲ / ▼] para seleccionar "DTVCC" y luego presione [ENTER].

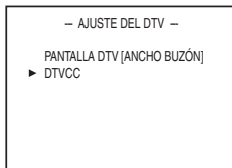

4 Utilice [Cursor ▲ / ▼] para seleccionar "SERVICIO TITULO", y luego presione [ENTER] repetidamente para cambiar el ajuste.



SERVICIO TITULO	OFF	Selecciónelo si no desea DTVCC. Éste es el ajuste predeterminado.
	SIRVE1-6	Seleccione uno de ellos antes de cambiar cualquier otro elemento del menú "TITULO". Seleccione "SIRVE1/6" en circunstancias normales.

5 Presione [SET-UP] para salir.



Nota:

- "SERVICIO TITULO" se puede cambiar dependiendo de la descripción de la emisión.

Estilo DTVCC

DTV

Puede cambiar el estilo de DTVCC, por ejemplo fuente, color o tamaño, etc.

1 Presione [SET-UP] para visualizar el menú principal.



2 Utilice [Cursor ▲ / ▼] para seleccionar "AJUSTE DEL DTV" y luego presione [ENTER].



p. ej.) modo TV digital



3 Utilice [Cursor ▲ / ▼] para seleccionar "DTVCC" y luego presione [ENTER].

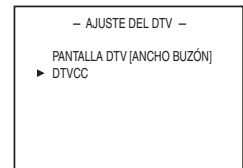

4 Utilice [Cursor ▲ / ▼] para seleccionar "CONFIG. USUARIID", y luego presione [ENTER] repetidamente para ajustarlo en "ON".

- Los elementos del recuadro de puntos están disponibles solamente cuando "CONFIG. USUARIID" está en "ON".

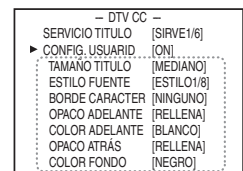

5 Utilice [Cursor ▲ / ▼] para seleccionar un elemento y luego presione [ENTER] repetidamente para cambiar el ajuste del elemento.



✓ V-chip

V-chip lee las clases de los programas, y niega el acceso a los programas que exceden el nivel de clasificación establecido. Con esta función, puede bloquear determinados programas inapropiados para niños.

• TAMAÑO TÍTULO

El tamaño de fuente de los subtítulos puede elegirse entre los siguientes.

• ESTILO FUENTE

El estilo de fuente del subtítulo mostrado puede elegirse entre los siguientes.

• BORDE CARACTER

El tipo de borde del subtítulo mostrado puede cambiarse como sigue.

• COLOR ADELANTE, COLOR FONDO

El color de fuente y de fondo del subtítulo mostrado puede elegirse entre los siguientes.

• OPACO ADELANTE, OPACO ATRÁS

La fuente y la opacidad del fondo del título mostrado pueden conmutarse según a continuación.

TAMAÑO TÍTULO	MEDIANO, GRANDE, PEQUEÑO	
ESTILO FUENTE	ESTILO1/8	Fuente proporcional utilizada en la pantalla de menú
	ESTILO2/8	A un espacio con remates
	ESTILO3/8	Espacio proporcional con remates
	ESTILO4/8	A un espacio con remates
	ESTILO5/8	Espacio proporcional sin remates
	ESTILO6/8	Tipo de fuente informal
	ESTILO7/8	Tipo de fuente cursiva
	ESTILO8/8	Minúsculas
BORDE CARACTER	NINGUNO, ELEVADO, HUNDIDO, UNIFORME, SOMBRA IZQ., SOMBRA DER.	
OPACO ADELANTE	RELLENA, TRANSLUCIDA, DESTELLO	
COLOR ADELANTE	BLANCO, NEGRO, ROJO, VERDE, AZUL, AMARILLO, MAGENTA, CYAN, TRANSPARENTE	
OPACO ATRÁS	RELLENA, TRANSLUCIDA, DESTELLO	
COLOR FONDO	NEGRO, ROJO, VERDE, AZUL, AMARILLO, MAGENTA, CYAN, TRANSPARENTE, BLANCO	

6 Presione [SET-UP] para salir.

SET-UP



1 Presione [SET-UP] para visualizar el menú principal.

SET-UP



2 Utilice [Cursor ▲ / ▼] para seleccionar "AJUSTE DE V-CHIP" y luego presione [ENTER].



p. ej.) modo TV digital

- AJUSTE DEL TV -

AJUSTE DE CANAL
 ▶ AJUSTE DE V-CHIP
 IDIOMA [ESPAÑOL]
 TÍTULO [OFF]
 AJUSTE DEL DTV

3 Utilice [los botones numéricos] para introducir los números de 4 dígitos de su contraseña.



CÓDIGO DE ACCESO

- - - -

- Cuando no haya configurado su contraseña, introduzca 0000.
- Cuando la contraseña sea correcta, se muestra el siguiente menú de "AJUSTE DE V-CHIP". Consulte la siguiente descripción para ajustar cada elemento.

p. ej.) modo TV digital

- AJUSTE DE V-CHIP -

▶ CLASE DE TV ————— A
 CLASE DE MPAA ————— B
 CLASE DESCARGADA
 CAMBIAR CÓDIGO ————— C

A... "A. Clase de TV" ⇒ página 20

B... "B. Clase de MPAA" ⇒ página 21

C... "C. Cambiar Contraseña" ⇒ página 21

Nota:

- "CLASE DESCARGADA" estará disponible cuando la unidad reciba una emisión digital utilizando el nuevo sistema de clasificación.
- Cuando seleccione una clasificación y la ajuste en "BLOQ.", las clasificaciones más altas quedarán bloqueadas automáticamente. Las clasificaciones más bajas estarán disponibles para su visión.
- Cuando seleccione la clasificación más alta en "MIRAR", todas las clases cambian automáticamente a "MIRAR".
- Si aparece el mensaje "PROGRAMA PROHIBIDO" durante su visualización del televisor, cambie a un canal que no esté bloqueado. Después, usted puede acceder al menú "AJUSTE DE V-CHIP" y cambiar la configuración para permitir toda la visualización de televisión.
- Para bloquear cualquier programa inapropiado, establezca sus límites tanto en "CLASE DE TV" como en "CLASE DE MPAA".
- El ajuste V-chip se mantendrá después de producirse un corte en el suministro eléctrico (pero el código de acceso vuelve a 0000).

A. Clase de TV

- 4 Utilice [Cursor ▲ / ▼] para seleccionar "CLASE DE TV", y luego presione [ENTER].



p. ej.) modo TV digital

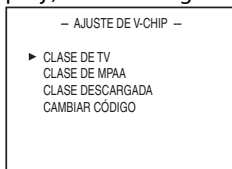

- 5 Utilice [Cursor ▲ / ▼] para seleccionar la clasificación deseada y luego presione [ENTER] repetidamente para cambiar entre "MIRAR" y "BLOQ.".

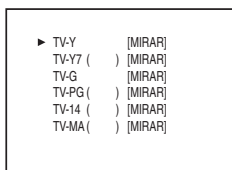

Clasificación	Categoría	
TV-Y	Apto para todos los niños	inferior ↑ ↓ superior
TV-Y7	Apto para todos los niños desde los 7 años	
TV-G	Todos los públicos	
TV-PG	Se sugiere orientación de los padres	
TV-14	No apto niños menores de 14 años	
TV-MA	Exclusivamente para público adulto	

[Para Ajustar las Subcategorías]

En lo referente a TV-Y7, TV-PG, TV-14 o TV-MA, puede seguir ajustando las subcategorías para bloquear elementos específicos de la programación. Para ajustar las subcategorías, siga el paso indicado.

- 1 Utilice [Cursor ▲ / ▼] para seleccionar la clasificación principal deseada y luego presione [ENTER] dos veces para mostrar sus subcategorías.

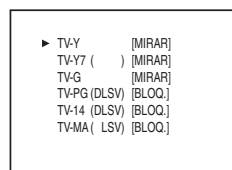

- 2 Utilice [Cursor ▲ / ▼], y luego presione [ENTER] repetidamente para cambiar el ajuste.



p. ej.) TV-PG

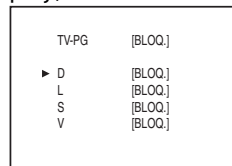

Subclasificación	Categoría	Clasificación
FV	Fantasia violencia	TV-Y7
V	Violencia	TV-PG
S	Situación sexual	TV-14
L	Lenguaje grosero	TV-MA
D	Diálogo sugerente	TV-PG, TV-14

- 6 Presione [SET-UP] para salir.



Nota:

- Las subcategorías bloqueadas aparecerán junto a la categoría de clasificación principal en el menú "CLASE DE TV".
- No podrá bloquear una subcategoría (D, L, S o V) si la clase principal está ajustada en "MIRAR".
- Al cambiar la categoría a "BLOQ" o "MIRAR", cambia automáticamente todas sus subcategorías a lo mismo ("BLOQ" o "MIRAR").

B. Clase de MPAA

Clase de MPAA es el sistema de clasificación creado por la MPAA (Motion Picture Association of America).

- 4 Utilice [**Cursor ▲ / ▼**] para seleccionar "CLASE DE MPAA " y luego presione [**ENTER**].



p. ej.) modo TV digital

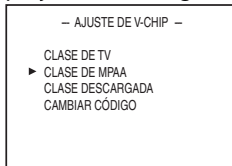

- 5 Utilice [**Cursor ▲ / ▼**], y luego presione [**ENTER**] repetidamente para cambiar el ajuste.

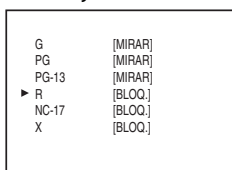

Clasificación	Categoría
G	Todos los públicos
PG	Se sugiere orientación de los padres
PG-13	No apto niños menores de 13 años
R	Restringido; menores de 17 años tienen que estar acompañados por un progenitor o un tutor adulto
NC-17	No apto para menores de 17 años
X	Exclusivamente para público adulto

- 6 Presione [**SET-UP**] para salir.



C. Cambiar Contraseña

Aunque el código predeterminado "0000" viene incorporado con la unidad, usted puede ajustar su propia contraseña.

- 4 Utilice [**Cursor ▲ / ▼**] para seleccionar "CAMBIAR CÓDIGO" y luego presione [**ENTER**].



p. ej.) modo TV digital

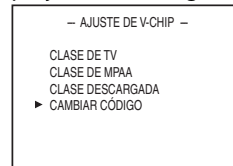

- 5 Presione [**los botones numéricos**] del mando a distancia para introducir la nueva contraseña de 4 dígitos.

- Vuelva a introducir la contraseña en el espacio "CÓDIGO CONFIRMADO".

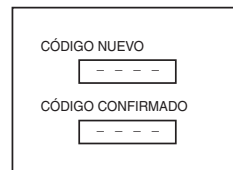

- 6 Presione [**SET-UP**] para salir.



Nota:

- Asegúrese de que la nueva contraseña y la contraseña de confirmación son exactamente iguales. Si son diferentes, el espacio queda en blanco para volver a introducirla.
- Su contraseña se borrará y volverá a la predeterminada (0000) cuando se produzca un fallo en la alimentación. Si olvida la contraseña, desenchufe el cable de alimentación durante 30 segundos para restaurar la contraseña en 0000.

Funciones del DVD

✓ Medios que se Pueden Reproducir

Tipo de medios	Marca (logotipo)	Código regional	Señales grabadas	Tamaño de los medios	Tipo de discos
DVD-video *1, 2, 4, 6, 10, 11			vídeo digital (MPEG2)	5 pulgadas (12 cm) o	 p. ej.) título 1 título 2 capítulo 1 capítulo 2 capítulo 3 capítulo 4 capítulo 1 capítulo 2
DVD-RW DVD-R * 1, 3, 4, 5, 6, 7, 8, 9, 10		—			
DVD+RW DVD+R * 1, 4, 5, 6, 9, 10		—			
CD de audio * 4, 6, 10		—	audio digital	3 pulgadas (8 cm)	 p. ej.) pista 1 pista 2 pista 3 pista 4 pista 5 pista 6
CD-RW CD-R * 4, 5, 6, 9, 10		—			

DVD es una marca registrada de DVD Format/Logo Licensing Corporation.

Si no puede reproducir un disco que tiene las marcas indicadas más arriba, verifique las notas siguientes.

- *1: Esta unidad funciona con el sistema de color NTSC. Los discos grabados con otros sistemas de color como, por ejemplo, PAL no se pueden reproducir.
- *2: Ciertos DVD-video no funcionan como se describe en este manual debido a las intenciones de los productores del disco.
- *3: Los discos grabados con el formato VR (grabación de vídeo) no se pueden reproducir.
- *4: Los discos rayados o sucios no se pueden reproducir.
- *5: Algunos discos no se pueden reproducir debido a que las condiciones de grabación son incompatibles, a las características de la grabadora o a las propiedades especiales del disco.
- *6: Puede reproducir los discos que tienen las marcas indicadas más arriba. Pero si utiliza discos no estandarizados, puede que la unidad no los reproduzca. Y aunque se reproduzcan, la calidad del sonido o de la imagen se reducirá.
- *7: En las grabadoras DVD de nuestra marca puede reproducir los DVD-RW/R sin finalizar grabados en el formato de vídeo. Sin embargo, dependiendo del estado de la grabación de un disco, el disco puede que no se reproduzca en absoluto o normalmente (la imagen y el sonido no serán adecuados, etc.). En este caso, necesitará finalizar el disco con la grabadora DVD. Consulte el manual entregado con la grabadora DVD.
- *8: Sólo se pueden reproducir los discos grabados en el formato de vídeo y finalizados. Los discos sin finalizar no se pueden reproducir. Dependiendo del estado de la grabación de un disco, éste puede que no se reproduzca en absoluto, la imagen y el sonido no sean adecuados, etc.
- *9: Si la parte grabada del disco es demasiado pequeña (menos de 2 3/16 de pulgada (55 mm) a lo ancho) puede que el disco no se reproduzca correctamente.
- *10: No pegue papel ni ponga pegatinas en el disco. Éstos pueden dañar el disco y la unidad puede que no los lea correctamente.
- *11: El número dentro del símbolo indica la región del mundo y el disco codificado con un formato de región específica sólo puede ser reproducido en una unidad que tenga el mismo código de región.

✓ Medios que no se Pueden Reproducir

- **NUNCA reproduzca los discos siguientes. ¡De lo contrario podrán producirse fallas en el funcionamiento!**
DVD-RAM, DVD-audio, CD-i, photo CD, CD de vídeo, DVD con otros códigos de región que no sean el 1 o la palabra ALL (todos), DTS-CD, DVD-ROM para computadoras personales, CD-ROM para computadoras personales, CD-RW/-R con archivos MP3.
- **En el disco siguiente PUEDE QUE NO se oiga el sonido.**
CD de súper sonido

Nota:

• Sólo se puede reproducir el sonido grabado en la capa CD normal. El sonido grabado en la capa de alta densidad de CD de súper sonido no puede reproducirse.

- **Cualquier otro disco sin indicaciones de compatibilidad**

✓ Reproducción

Antes de empezar:

Encienda el amplificador y cualquier otro equipo que esté conectado a esta unidad. Asegúrese de que el receptor de audio externo (no provisto) está ajustado en el modo de entrada correcto.

- 1 Presione **[STANDBY-ON ⏻]** para encender la unidad.

STANDBY-ON



- 2 Presione **[OPEN/CLOSE ▲]**.

OPEN/
CLOSE



- La unidad pasa al modo DVD cuando estaba en modo TV.

- 3 Introduzca un disco con el lado de la etiqueta hacia arriba.

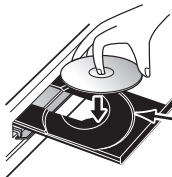

Alinee el disco con la guía, de la bandeja de disco.

- En caso de que el DVD se grabara por ambas caras, asegúrese de la cara que desea reproducir está orientada hacia arriba.

- 4 Presione **[PLAY ▶]**. La bandeja se cerrará y comenzará la reproducción.

PLAY

- Si la reproducción no comienza automáticamente, presione otra vez **[PLAY ▶]**.

- 5 Presione **[STOP ■]** para detener temporalmente la reproducción.

STOP

- Si la reproducción permanece detenida durante 5 minutos, el programa salvapantallas se activará automáticamente y en 15 sin actividad alguna en la unidad, la unidad se apagará "AUTO APAGATO" esté configurado a "ENC." (predeterminado de fábrica).

- 6 Presione **[OPEN/CLOSE ▲]** para expulsar el disco.

OPEN/
CLOSE



Nota:

- Puede aparecer un "⊘" en la esquina superior derecha de la pantalla de la TV cuando la operación esté prohibida por el disco o por esta unidad.
- Ciertos DVD pueden comenzar la reproducción desde el título 2 ó 3 debido a programas específicos.
- Durante la reproducción de un disco de dos capas, las imágenes pueden detenerse un momento. Esto ocurre cuando la primera capa se cambia a la segunda capa. Esto no es un fallo de funcionamiento.

✓ Menú del Disco

DVD

Algunos discos contienen menús de disco que describen el contenido del disco o le permiten personalizar la reproducción del disco, o menú de títulos que enumeran los títulos disponibles en el DVD.

Presione **[DISC MENU]** para sacar el menú de disco, o presione **[TITLE]** para sacar el menú de título.

Utilice **[Cursor ▲ / ▼ / ◀ / ▶]** para seleccionar un elemento y luego presione **[ENTER]** (o **[PLAY ▶]**).

Nota:

- Las operaciones del menú pueden cambiar dependiendo del disco. Consulte el manual entregado con el disco para más detalles.

✓ Reanudación de la Reproducción

Presione **[STOP ■]** durante la reproducción. En la pantalla del televisor aparecerá un mensaje de reanudación.

Presione **[PLAY ▶]**. La reproducción se reanudará desde el punto donde se detuvo la reproducción.

REANUDACIÓN ACTIVADA

Presione "PLAY" para reproducir desde aquí.
Para reproducir desde el inicio, primero presione "STOP" y luego "PLAY".

Nota:

- Para cancelar la información sobre la reanudación, presione **[STOP ■]** de nuevo en el modo de detención.
- La información de reanudación se mantendrá aunque se apague la unidad. No obstante, la función de reanudación se cancelará si se expulsa el disco. La reproducción empezará desde el principio la próxima vez que introduzca el disco.

✓ Pausa

Presione **[PAUSE II]** durante la reproducción.

- La reproducción hará una pausa y el sonido se silenciará.

Para continuar con la reproducción, presione **[PLAY ▶]**.

✓ Reproducción Paso a Paso

DVD

Cada vez que presiona **[PAUSE III]** en el modo de pausa, el disco avanza un cuadro cada vez.



Para continuar con la reproducción, presione **[PLAY ►]**.

Nota:

- Configure "MODO VISTA FIJA" a "IMAGEN" en la menú "PANTALLA" si las imágenes están borrosas en el modo de pausa. (Consulte la página 33).

✓ Avance Rápido / Retroceso Rápido

Presione repetidamente **[REW ◀◀]** o **[FWD ▶▶]** durante la reproducción para seleccionar la velocidad de avance o retroceso requerida.



Para continuar con la reproducción, presione **[PLAY ►]**.

Nota:

- Configure "MODO VISTA FIJA" a "IMAGEN" en la menú "PANTALLA" si las imágenes están borrosas en el modo Reproducción. (Consulte la página 33).
- La velocidad de avance rápido / retroceso rápido cambia según el disco.
La velocidad aproximada es de 1 (2x), 2 (8x), 3 (20x), 4 (50x) y 5 (100x) en DVD y 1 (2x), 2 (8x), 3 (30x) en CD de audio.
- Para DVD, el sonido se silenciará durante la búsqueda.
- Para CD de audio, el sonido saldrá intermitentemente durante la búsqueda.

✓ Avance Lento / Retroceso Lento

DVD

Presione repetidamente **[REW ◀◀]** o **[FWD ▶▶]** durante el modo de pausa para seleccionar la velocidad de avance o retroceso requerida.



Para continuar con la reproducción, presione **[PLAY ►]**.

Nota:

- La velocidad de avance lento / retroceso lento cambia según el disco.
La velocidad aproximada es 1 (1/16x), 2 (1/8x) y 3 (1/2x).
- Configure "MODO VISTA FIJA" a "IMAGEN" en la menú "PANTALLA" si las imágenes de la reproducción lenta están borrosas. (Consulte la página 33).
- El sonido se silenciará durante la reproducción de avance lento/retroceso lento.

✓ Zoom

DVD

La función del zoom le permite ampliar la imagen y moverse en sentido horizontal por la imagen ampliada.

- 1 Durante la reproducción, presione **[MODE]** repetidamente hasta que aparezca "APDO. (ZOOM)".

MODE

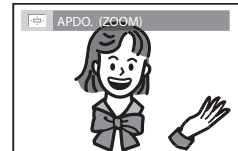

- 2 Presione repetidamente **[ENTER]** para cambiar el factor del zoom; "APDO. (ZOOM)", "1.3x (ZOOM)", "2x (ZOOM)" o "4x (ZOOM)".

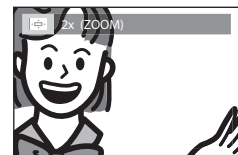

- 3 Una vez establecido el factor de zoom deseado, presione **[RETURN ↵]** para visualizar la guía de posiciones, y luego utilice **[Cursor ▲ / ▼ / ◀ / ▶]** para mover la imagen focalizada a lo ancho de la pantalla del televisor.

RETURN

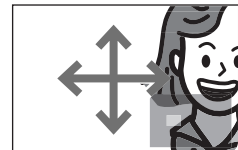
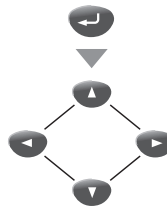

- 4 Para salir del zoom, repita los pasos 1 y 2 de más arriba y presione **[ENTER]** hasta que aparezca "APDO. (ZOOM)".

MODE



Nota:

- El recuadro gris con un recuadro azul interior que se visualiza durante la reproducción con zoom es la guía de posición que indica la posición de la imagen focalizada dentro de la imagen total.
- La guía de posición permanece en la pantalla del televisor hasta que usted presiona **[ENTER]**. Presione **[ENTER]** una vez más para recuperar la guía de posición cuando ésta desaparezca.
- La función zoom no funciona mientras se muestra el menú del disco.
- El zoom 4x no está disponible en algunos discos.
- La función de zoom está disponible también durante el modo pausa.

✓ Funciones de Búsqueda

Búsqueda de Capítulos / Títulos

DVD

Utilizando [MODE]

- 1 Durante la reproducción, presione [MODE] repetidamente hasta que aparezca "[CH]".
 • Si desea realizar la búsqueda de títulos, presione repetidamente [Cursor ▲ / ▼] hasta que aparezca "[TT]".



- 2 Presione [los botones numéricos] antes de que pasen 60 segundos para seleccionar el capítulo o el título deseado.

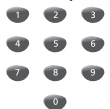

Para reproducir un capítulo o un título de un solo dígito cuando haya más de 10 capítulos o títulos, presione [ENTER] después de introducir el número del capítulo o del título.

- 3 La reproducción comenzará automáticamente desde el capítulo o título que haya seleccionado.

Nota:

- Número total de capítulos o títulos del disco; con menos de 10 capítulos o títulos, presione el número de capítulo o título directamente.
- Para reproducir un capítulo o título de un solo dígito cuando hay 10 o más capítulos o títulos, presione primero [0] y, a continuación, el número de capítulo o título. (Por ejemplo, para el capítulo 3, presione [0] y, a continuación, [3].)
- Para reproducir un capítulo o título de dos dígitos, presione el número de capítulo o título.

Utilizando [PREV] [NEXT]

- 1 Durante la reproducción, presione [PREV] [NEXT] repetidamente hasta seleccionar el capítulo o título deseado.

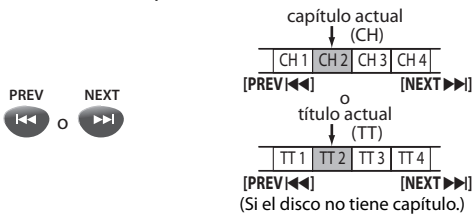

- 2 La reproducción comenzará automáticamente desde el capítulo o título que haya seleccionado.

Nota:

- [PREV] [NEXT] no están disponibles cuando la reproducción está detenida.
- La búsqueda de capítulos/títulos descrita más arriba sólo puede realizarse durante la reproducción o cuando la unidad ha mantenido la información de reanudación. No puede realizarse en modo parada.
- Con algunos DVD no se pueden reproducir capítulos/títulos.

Búsqueda de Pistas

CD

Utilizando [MODE]

- 1 Durante la reproducción, presione [MODE] repetidamente hasta que aparezca "[TR]".



- 2 Presione [los botones numéricos] antes de que pasen 60 segundos para seleccionar la pista deseada.

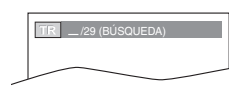
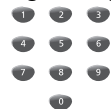

Para reproducir una pista de un solo dígito cuando haya más de 10 pistas, presione [ENTER] después de introducir el número de la pista.

- 3 La reproducción empezará automáticamente desde la pista que haya seleccionado.

Nota:

- El número total de pistas de su disco; con menos de 10 pistas, presione directamente el número de la pista.
- con 10 o más pistas, para reproducir una pista de un solo dígito, presione primero [0] y luego el número de la pista. (p. ej., para la pista 3, presione [0] y [3].)
- Para reproducir una pista de dos dígitos, presione el número de la pista.
- La búsqueda de pistas no está disponibles para reproducción programada o aleatoria.

Utilizando [PREV] [NEXT]

- 1 Presione repetidamente [PREV] [NEXT] durante la reproducción hasta seleccionar la pista que usted desee.

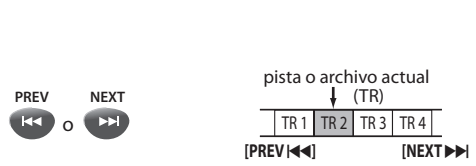

- 2 La reproducción empezará automáticamente desde la pista que haya seleccionado.

Nota:

- [PREV] [NEXT] no están disponible cuando la reproducción está detenida.
- La búsqueda de pistas sólo se puede realizar durante la reproducción o cuando la unidad ha conservado la información de reanudación. No puede realizarse en modo parada.

Búsqueda por Tiempo

- 1 Durante la reproducción, presione **[MODE]** repetidamente hasta que aparezca "CH" / "TR".

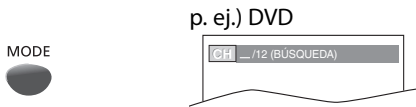

- 2 Utilice repetidamente **[Cursor ▲ / ▼]** hasta que aparezca "0:00".

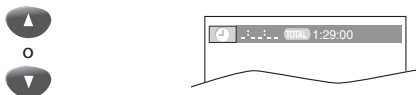

- 3 Presione **[los botones numéricos]** antes de que pasen 60 segundos para seleccionar la interrupción de tiempo deseado.

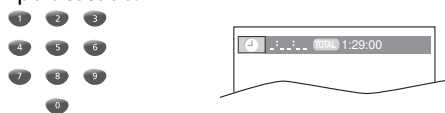

- 4 La reproducción empezará automáticamente a partir de pasar el tiempo que usted haya seleccionado.

Nota:

- Cuando no hay necesidad de introducir ningún número, "0" aparece automáticamente. Por ejemplo, "0:00:00" aparece en el menú de búsqueda de tiempo si el tiempo total del título o pista es de menos de 10 minutos.
- Presione **[CLEAR]** para borrar entradas incorrectas del paso 3.
- La búsqueda de tiempo sólo se puede realizar durante la reproducción o cuando la unidad ha conservado la información de reanudación. No puede realizarse en modo parada.

Dirija la Búsqueda

Presione **[los botones numéricos]** para seleccionar el capítulo, título o pista deseada.

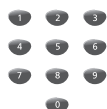

Nota:

- Para seleccionar un número de capítulo, título, pista de uno dígito, presione directamente el número.
- Para seleccionar un número de capítulo, título, pista de dos dígitos:
- Si el disco tiene más de 9 pistas y menos de 100, presione primero **[+100/+100]** y luego introduzca el número de capítulo, título, pista de dos dígitos. (Por ejemplo, para la pista 26, presione **[+100/+10], [2]** y **[6]**.)

Repetición de Reproducción

Puede repetir la reproducción de capítulos, títulos o pistas de un disco.

- 1 Durante la reproducción, presione **[MODE]** repetidamente hasta que aparezca "CH".



- 2 Presione **[Cursor ▲ / ▼]** para cambiar el modo de repetición.

DVD

- APDO. (repetir apagado)
- CAPÍTULO (capítulo actual repetir)
- TÍTULO (título actual repetir)

CD

- APDO. (repetir apagado)
- PISTA (pista actual repetir)
- TODO (disco entero repetir)

- 3 Presione **[RETURN ↵]** para salir.



Repetición de Reproducción A-B

Puede repetir la reproducción entre los puntos A y B de un disco.

- 1 Durante la reproducción, presione repetidamente **[MODE]** hasta que aparezca "A-B APDO.".



- 2 Presione **[ENTER]** en el punto de inicio deseado A.



- 3 Presione **[ENTER]** en el punto de finalización deseado B.



- El punto B deberá estar en el mismo título o pista que el punto A.
- Dentro de unos pocos segundos, la sección A-B empezará a reproducirse repetidamente.

- 4 Para cancelar la repetición de reproducción A-B, presione repetidamente **[MODE]** hasta que aparezca "A-B A-B". Presione **[ENTER]** para que aparezca "A-B APDO.".



Nota:

- El ajuste de repetición (excepto "TODO") se cancelará cuando pase a otro título, capítulo o pista.
- Durante la reproducción programada, el ajuste de repetición será efectivo para las pistas del programa.
- La función de repetición o de repetición A-B de la reproducción puede no estar disponible con algunos discos.
- La repetición A-B de la reproducción no funciona durante otro modo de repetición.
- Para cancelar el punto A, presione **[CLEAR]** en el paso 2 "Repetición de Reproducción A-B".
- Al detener la reproducción se cancelará la función de repetición A-B de dicha reproducción.

- 2** Utilice **[Cursor ▲ / ▼]** para seleccionar una pista deseada y luego presione **[ENTER]** para guardarla.
- Puede haber pistas adicionales en otras pantallas. Utilice **[Cursor ▲ / ▼]** para ir a las páginas siguientes / anteriores.
 - Repita este paso hasta que haya seleccionado todas las pistas que quiera reproducir del programa.

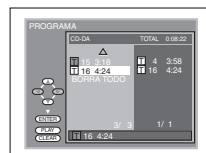

- Se pueden ordenar hasta 99 pistas.
- Si un programa tiene 8 o más pistas, utilice **[PREV ◀◀ / NEXT ▶▶]** para ver todas las pistas.

- 3** Presione **[PLAY ▶]** para iniciar la reproducción programada.

**Nota:**

- Presione **[CLEAR]** para borrar la última pista del programa si ha cometido un error.
- Para borrar todas las pistas programadas de una vez, seleccione "BORRA TODO" y presione **[ENTER]** en el paso 2.
- Mientras se reproduce una programación, **[STOP ■]** funciona como sigue:
 - Presionar **[STOP ■]** una vez: la pista se encontrará en el modo de reanudación de espera. La próxima vez que presione **[PLAY ▶]**, la reproducción se reanudará desde el punto en el que se detuvo en la reproducción programada.
 - Presionar **[STOP ■]** doble: el modo de reanudación se cancelará. La próxima vez que presione **[PLAY ▶]**, la reproducción se iniciará desde la primera pista en el orden original. Sin embargo, su reproducción programada se puede reiniciar cuando sigue los pasos a continuación. (Sus programas siguen estando almacenados hasta que se expulsa el disco o se apaga la unidad.)
 - En algunos discos, **[STOP ■]** no funciona mientras aparece el mensaje de reanudación. Por favor, espere hasta que desaparezca el mensaje.
- Para repetir la pista actual del programa, siga los pasos 1 y 2 de "Repetición de Reproducción" en la página 26 y seleccione **[PISTA]**.
- Para repetir todo el programa, siga los pasos 1 y 2 de "Repetición de Reproducción" en la página 26 y seleccione **[TODO]**.
- Si apaga la unidad o abre la bandeja del disco, la programación se borrará.
- No puede utilizar **[los botones numéricos]** para seleccionar otra pista durante la reproducción programada. Utilice **[REW ◀◀]** o **[FWD ▶▶]** para seleccionar otras pistas en la programación.
- No puede combinar la reproducción aleatoria con la reproducción programada.
- No puede modificar un orden programado durante la reproducción.
- La reproducción programada sólo se puede iniciar mientras se encuentra en el menú "PROGRAMA".

✓ Reproducción Aleatoria

CD

Esta función baraja el orden de reproducción de las pistas en lugar de la reproducción por orden.

- 1** Presione **[MODE]** repetidamente en el modo de parada hasta que aparezca el menú "ALEATORIO".

MODE

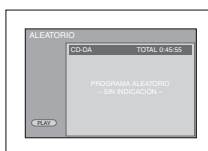

- 2** Presione **[PLAY ▶]** para iniciar la reproducción aleatoria.

**Nota:**

- Para repetir la pista actual del programa, siga los pasos 1 y 2 de "Repetición de Reproducción" en la página 26 y seleccione **[PISTA]**.
- Para repetir todas las selecciones aleatorias, siga los pasos 1 y 2 de la sección "Repetición de Reproducción" en la página 26 y seleccione **[TODO]**.
- La reproducción aleatoria se mantendrá hasta que presione **[STOP ■]**.

✓ Reproducción Programada

CD

Puede determinar el orden de la reproducción de las pistas.

- 1** Presione **[MODE]** repetidamente en el modo de parada hasta que aparezca el menú "PROGRAMA".

MODE

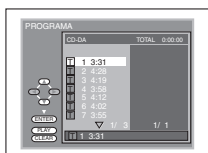

Visualización en Pantalla

Puede verificar la información relacionada con el disco actual [DISPLAY] en el mando a distancia.

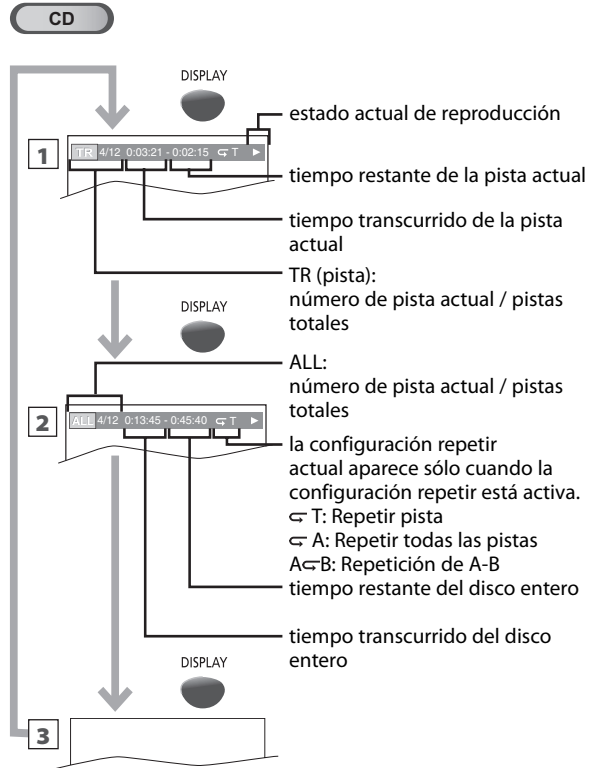
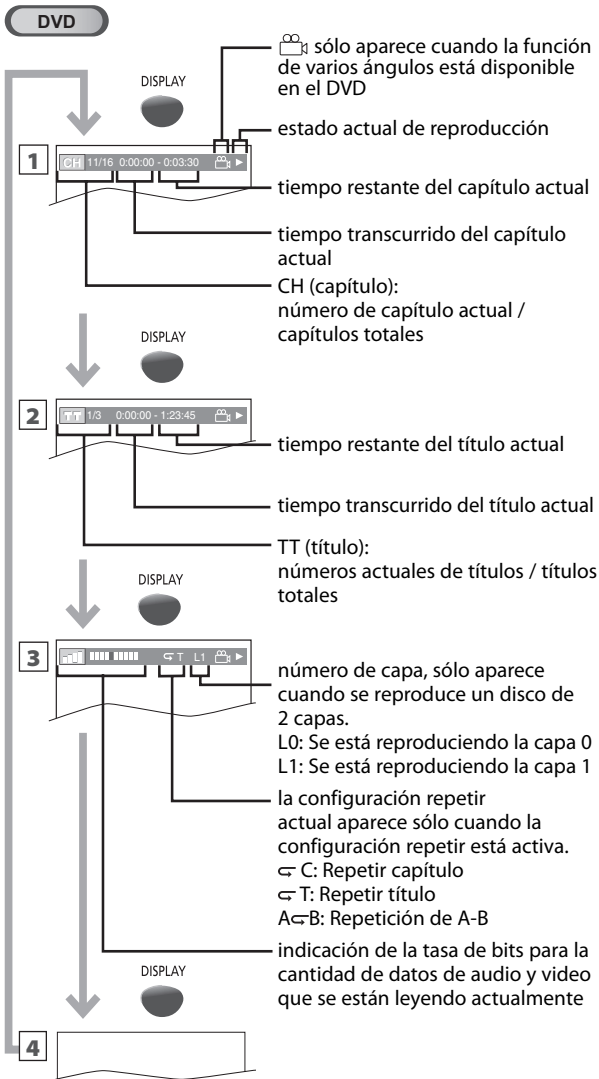

Nota:

- Cuando está reproduciendo un disco en un modo de programa o aleatorio, "[TR] PROGRAMA" (o "[TR] ALEATORIO") se visualizará en lugar de [2].

✓ Ajustes Especiales

Idioma de Subtítulos

DVD

Esta unidad le permite seleccionar un idioma de subtítulos (si está disponible) durante la reproducción de DVD.

- 1 Durante la reproducción, presione **[MODE]** repetidamente hasta que aparezca "☰".



- 2 Utilice repetidamente **[Cursor ▲ / ▼]** hasta que aparezca su idioma deseado.

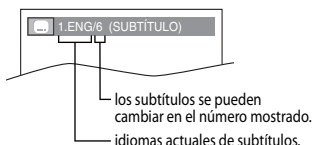

- Cada vez que presiona **[Cursor ▲ / ▼]**, el idioma del subtítulo cambia como se indica en el ejemplo siguiente.

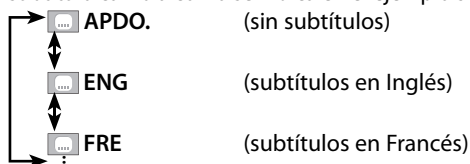

Para cancelar los subtítulos

- 1 Durante la reproducción, presione **[MODE]** repetidamente hasta que aparezca "☰".



- 2 Utilice repetidamente **[Cursor ▲ / ▼]** hasta que aparezca "☰ APDO. (SUBTÍTULO)".

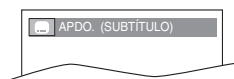

Nota:

- Si no se muestra su idioma después de presionar **[Cursor ▲ / ▼]** varias veces, el disco puede que no tenga ese idioma. Sin embargo, algunos discos le permiten cambiar la configuración de los idiomas de subtítulos en el menú del disco. (La operación varía dependiendo del disco, así que consulte el manual que viene con el disco.)
- Cuando aparezca en la pantalla del televisor "NO DISPONIBLE", significa que no se grabó ningún subtítulo en la escena.
- Si elige un idioma que tiene una abreviatura de 3 letras, la abreviatura se visualizará cada vez que se ajuste el idioma de los subtítulos. Si elige cualquier otro idioma, se mostrará "----" en su vez. (Consulte la página 37).
- La configuración de subtítulo se cancelará si abre la bandeja del disco.

Idioma de Audio

DVD

Esta unidad le permite seleccionar un idioma de audio (si se encuentran disponibles múltiples idiomas) durante la reproducción de DVD.

- 1 Durante la reproducción, presione **[MODE]** repetidamente hasta que aparezca "☰".



- 2 Utilice repetidamente **[Cursor ▲ / ▼]** hasta que aparezca su idioma deseado.

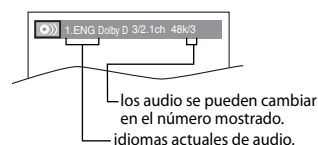

- Cada vez que presiona **[Cursor ▲ / ▼]**, el idioma de audio cambia como se indica en el ejemplo siguiente.

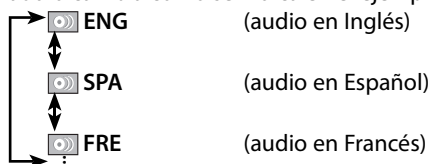

Nota:

- Algunos discos le permiten cambiar la configuración de sonido el menú del disco. Consulte el manual entregado con el disco para más detalles.
- Si no se muestra su idioma después de utilizando **[Cursor ▲ / ▼]** varias veces, el disco puede que no tenga ese idioma. Sin embargo, algunos discos le permiten cambiar la configuración de los idiomas de sonido en el menú del disco. (La operación varía dependiendo del disco, así que consulte el manual que viene con el disco.)
- Cuando aparezca en la pantalla del televisor "NO DISPONIBLE", significa que el idioma de sonido no está disponible.

Ángulos de la Cámara

DVD

Algunos DVD pueden tener escenas que han sido filmadas simultáneamente desde varios ángulos. Usted puede cambiar el ángulo de la cámara si aparece "☰" en la pantalla del televisor. Si "ICONO DE ÁNGULO" está en "APDO." en el menú "OTROS", "☰" no aparecerá. (Consulte la página 36.)



- 1 Durante la reproducción, presione **[MODE]** repetidamente hasta que aparezca "☰".



- 2 Utilice repetidamente **[Cursor ▲ / ▼]** hasta que aparezca el ángulo de cámara deseado.

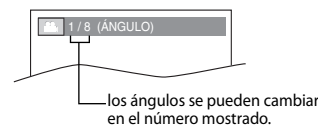

Ajuste del Nivel del Negro

DVD

Ajuste el nivel del negro para hacer que las áreas oscuras de la imagen del televisor tengan más brillo.

- 1 Durante la reproducción, presione **[MODE]** repetidamente hasta que aparezca "  ".



- 2 Utilice **[Cursor ▲ / ▼]** para ajustar el nivel del negro.



ENC. : Hace que las áreas oscuras aparezcan más brillantes.

APDO. : Visualiza la imagen original como fue grabada.

- 3 Presione **[RETURN ↵]** para salir.



Nota:

- La configuración se mantendrá incluso si se apaga la unidad.

Modo de Sonido Estéreo

CD

Esta unidad le permite seleccionar un modo de sonido durante la reproducción de CD.

- 1 Durante la reproducción, presione **[MODE]** repetidamente hasta que aparezca "  ".



- 2 Utilice repetidamente **[Cursor ▲ / ▼]** hasta que aparezca el modo de sonido deseado.



- Cada vez que presione **[Cursor ▲ / ▼]**, un modo de sonido cambiará como se visualiza en el ejemplo siguiente.

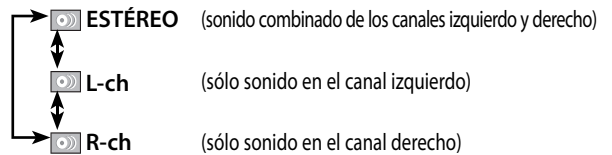

Puesta de Marcador

Esta característica le permite poner un punto específico en un disco que será llamado posteriormente.

Para establecer un marcador

- 1 Durante la reproducción, presione **[MODE]** repetidamente hasta que aparezca "CH" / "TR".



p. ej.) DVD



- 2 Utilice repetidamente **[Cursor ▲ / ▼]** hasta que aparezca el menú de búsqueda de marcador.

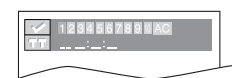

- 3 Utilice el **[Cursor ◀ / ▶]** para seleccionar un marcador disponible antes de que transcurran 60 segundos.

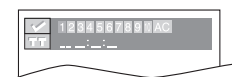

- 4 Cuando la reproducción alcance el punto donde quiera poner un marcador, presione **[ENTER]**.
 - El marcador queda establecido ahora.



- 5 Presione **[RETURN ↵]** para salir.



Para volver al marcador posteriormente

- 1 Para seleccionar un marcador deseado, repita los pasos 1-3 de "Para establecer un marcador".

p. ej.) DVD

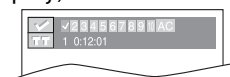

- 2 Presione **[ENTER]** en el marcador deseado para iniciar la reproducción desde el punto específico que usted puso.

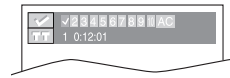

Nota:

- El menú de búsqueda de marcadores desaparece en unos 60 segundos cuando no hay ninguna entrada.
- Puede marcar hasta 10 puntos.
- Para borrar un marcador, seleccione el marcador que quiera borrar y luego presione **[CLEAR]**.
- Expulsar el disco o apagar la alimentación borra todos los marcadores.
- Al seleccionar "AC" en el paso 3 de la sección "Para establecer un marcador" también se borrarán todos los marcadores.

Los ajustes sólo son eficaces cuando la unidad está en el modo DVD y no se reproduce ningún disco.

MENÚ RÁPIDO A SIMPLE VISTA

Si desea ajustar "MODO TV" o "DOLBY DIGITAL", también lo puede hacer entrando desde el menú "RÁPIDO".

En el modo de parada, presione [SET-UP] para mostrar el menú "AJUSTE" primero y después utilice [Cursor ▲ / ▼] para seleccionar "RÁPIDO" y presione [ENTER].



✓ Ajuste de Idioma en DVD

Puede cambiar el idioma deseado para reproducir el disco.

- En el modo de parada, presione [SET-UP] para mostrar el menú "AJUSTE".



- Utilice [Cursor ▲ / ▼] para seleccionar "PERSONALIZ." y luego presione [ENTER].

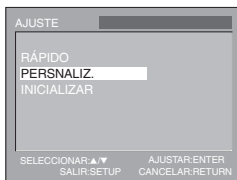

- Utilice [Cursor ▲ / ▼] para seleccionar "IDIOMA" y luego presione [ENTER].

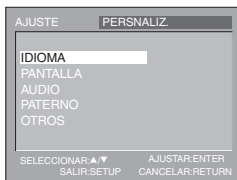

- Utilice [Cursor ▲ / ▼] to para seleccionar el elemento deseado y presione [ENTER].



- Utilice [Cursor ▲ / ▼] para seleccionar el elemento deseado y presione [ENTER].

[AUDIO] *1, *2

(Predeterminado: ORIGINAL)

Seleccione el idioma de sonido deseado.

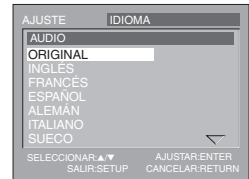

[SUBTÍTULO] *1, *2

(Predeterminado: APDO.)

Seleccione el idioma de subtítulo deseado.

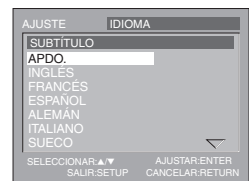

[MENÚ DE DISCO] *1

(Predeterminado: INGLÉS)

Seleccione el idioma deseado en el menú del DVD.

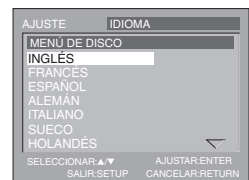

Nota:

- Para cambiar el idioma de pantalla, presione [SELECT] para conmutar la unidad a modo TV primero. Presione [SET-UP] para visualizar el menú "AJUSTE DEL TV" y después configure el idioma deseado. (Consulte la sección "Selección de Idioma" en la página 12).

*1

- Las opciones de idioma no están disponibles en algunos discos.
- Si se selecciona "OTRO" en la menú "AUDIO", "SUBTÍTULO" o "MENÚ DE DISCO", presione el número de cuatro dígitos para introducir el código del idioma deseado. (Consulte "Lista de Códigos de Idiomas" en la página 37).
- Sólo se pueden seleccionar los idiomas soportados por el disco.

*2

- Utilice [MODE] para seleccionar el sonido y los subtítulos disponibles en el DVD.
- Si la configuración predeterminada del DVD para el audio y los subtítulos están en el mismo idioma, es posible que dichos subtítulos no se muestren a menos que los active.

- Presione [SET-UP] para salir.



✓ Ajuste de la Pantalla

Puede cambiar la relación de aspecto de la pantalla del televisor y la claridad del modo de imagen fija con el menú "PANTALLA".

- 1 En el modo de parada, presione **[SET-UP]** para mostrar el menú "AJUSTE".



- 2 Utilice **[Cursor ▲ / ▼]** para seleccionar "PERSONALIZ." y luego presione **[ENTER]**.

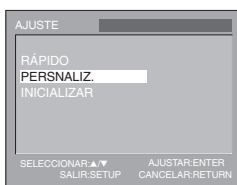

- 3 Utilice **[Cursor ▲ / ▼]** para seleccionar "PANTALLA" y luego presione **[ENTER]**.

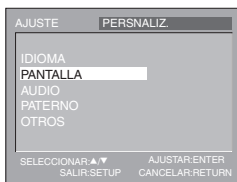

- 4 Utilice **[Cursor ▲ / ▼]** para seleccionar el elemento deseado y presione **[ENTER]**.

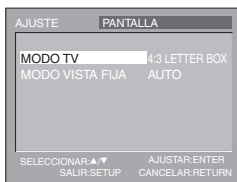

- 5 Utilice **[Cursor ▲ / ▼]** para seleccionar el elemento deseado y presione **[ENTER]**.

[MODO TV]

(Predeterminado: 4:3 LETTER BOX)

Seleccione la relación de aspecto del televisor deseada.

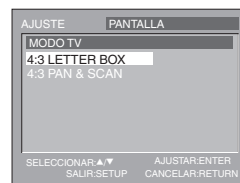

[MODO VISTA FIJA]

(Predeterminado: AUTO)

Seleccione modo fijo deseado.

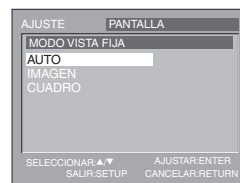

Nota:

MODO TV:

- Seleccione "4:3 LETTER BOX" para que puedan aparecer barras negras en la parte superior e inferior de la pantalla del televisor.
- Seleccione "4:3 PAN & SCAN" para que la imagen ocupe toda la pantalla con ambos lados ajustados.

MODO VISTA FIJA:

- Seleccione normalmente "AUTO".
- Si selecciona "IMAGEN", la imagen del modo de imagen fija se estabilizará.
- Si selecciona "CUADRO", la imagen del modo de imagen fija tendrá una definición alta.

- 6 Presione **[SET-UP]** para salir.



✓ Ajuste de Audio de DVD

Elija el ajuste de audio apropiado para su dispositivo. Éste sólo se aplicará durante la reproducción de discos DVD.

- 1 En el modo de parada, presione **[SET-UP]** para mostrar el menú "AJUSTE".



- 2 Utilice **[Cursor ▲ / ▼]** para seleccionar "PERSONALIZ." y luego presione **[ENTER]**.

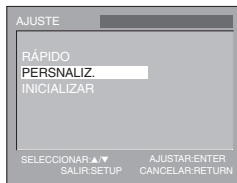

- 3 Utilice **[Cursor ▲ / ▼]** para seleccionar "AUDIO", y luego presione **[ENTER]**.

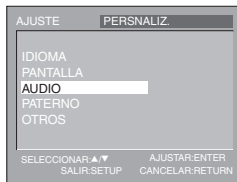

- 4 Utilice **[Cursor ▲ / ▼]** para seleccionar el elemento deseado y presione **[ENTER]**.



- 5 Utilice **[Cursor ▲ / ▼]** para seleccionar el elemento deseado y presione **[ENTER]**.

[DRC] (control de gama dinámica) (Predeterminado: ENC.)

Seleccione "DRC".

Esta función sólo se encuentra disponible en los discos que están grabados en el formato Dolby Digital.



ENC. : Comprime la gama entre los sonidos suaves y altos.

APDO. : Sin efectos (sonido original).

[SUB MUESTREO] (Predeterminado: ENC.)

Seleccione "SUB MUESTREO".

Esta función sólo se encuentra disponible en la salida digital de un disco grabado en 96 kHz.



ENC. : Cuando se da salida en 48 kHz.

APDO. : Cuando se da salida en sonido original.

Nota:

- Cuando se reproducen discos de 96 kHz con la protección de derechos de autor, el sonido se submuestra a 48 kHz incluso si "SUB MUESTREO" está configurado a "APDO."

[DOLBY DIGITAL] (Predeterminado: BITSTREAM)

Seleccione "BITSTREAM" cuando esta unidad esté conectada a un decodificador Dolby Digital. Sólo disponible en DVD.



BITSTREAM : Da salida a señales Dolby Digital.
PCM : Convierte Dolby Digital a PCM. (2 canales)

- 6 Presione **[SET-UP]** para salir.



✓ Ajuste Paterno

El ajuste paternal impide que sus hijos puedan ver programas que no sean apropiados para ellos. (Protección mediante contraseña.) La reproducción se detiene si la calificación excede los niveles que usted ha establecido.

- 1 En el modo de parada, presione **[SET-UP]** para mostrar el menú "AJUSTE".



- 2 Utilice **[Cursor ▲ / ▼]** para seleccionar "PERSONALIZ." y luego presione **[ENTER]**.

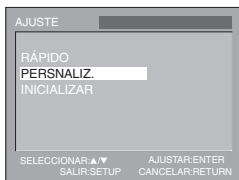

- 3 Utilice **[Cursor ▲ / ▼]** para seleccionar "PATERNO" y luego presione **[ENTER]**.

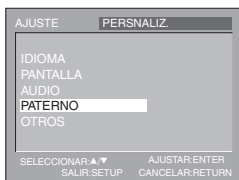

- 4 Utilice **[los botones numéricos]** para introducir un número de 4 dígitos para su contraseña y luego presione **[ENTER]**.

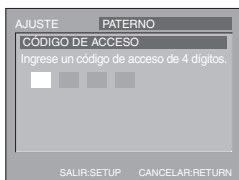
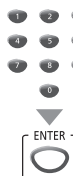

- Si ya ha puesto la contraseña, utilice **[los botones numéricos]** para introducir la contraseña actual de 4 dígitos.
- Para reproducir un DVD no puede utilizar la contraseña preajustada (4737).

- 5 Utilice **[Cursor ▲ / ▼]** para seleccionar "NIVEL PATERNO" y luego presione **[ENTER]**.



- 6 Utilice **[Cursor ▲ / ▼]** para seleccionar el elemento deseado y presione **[ENTER]**.

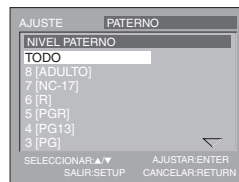

NIVEL PATERNO TODO

: Todos los bloqueos paternos están cancelados.

8 [ADULTO] : Se pueden reproducir programas de todas las calificaciones (adultos/general/niños).

7 [NC-17]-2 [G] : Sólo se pueden reproducir DVD para uso general y niños.

1 [TOLERADO]: Sólo se pueden reproducir DVD para niños.

- 7 Presione **[SET-UP]** para salir.



Cambio de la contraseña

- 5 Siga los pasos 1 a 4. Utilice **[Cursor ▲ / ▼]** para seleccionar "CAMB. CONTRAS." y después presione **[ENTER]**.

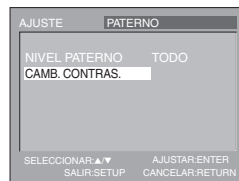

- 6 Utilice **[los botones numéricos]** para introducir la nueva contraseña de 4 dígitos y luego presione **[ENTER]**.

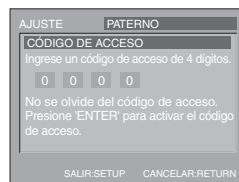
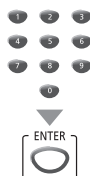

Nota:

- El DVD-video puede que no respondan a configuraciones de bloqueo paternal. Asegúrese de que esta función funciona con sus DVD-video.
- Anote la contraseña por si se le olvida.
- Si se le olvida la contraseña, presione **[4]**, **[7]**, **[3]**, **[7]** y, a continuación, introduzca su nueva contraseña. La contraseña será borrada y los niveles paternos serán configurados a "TODO".
- Un fallo en la alimentación no borrará la contraseña.

- 7 Presione **[SET-UP]** para salir.



Otros

Puede cambiar otras funciones.

- 1 En el modo de parada, presione **[SET-UP]** para mostrar el menú "AJUSTE".



- 2 Utilice **[Cursor ▲ / ▼]** para seleccionar "PERSONALIZ." y luego presione **[ENTER]**.



- 3 Utilice **[Cursor ▲ / ▼]** para seleccionar "OTROS" y luego presione **[ENTER]**.

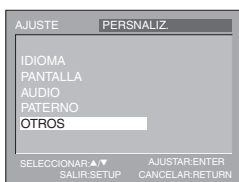

- 4 Utilice **[Cursor ▲ / ▼]** para seleccionar el elemento deseado y presione **[ENTER]**.



- 5 Utilice **[Cursor ▲ / ▼]** para seleccionar el elemento deseado y presione **[ENTER]**.

[ICONO DE ÁNGULO] (Predeterminado: ENC.)

Póngalo en "ENC." para visualizar el icono de ángulo cuando se encuentren disponibles múltiples ángulos de cámara durante la reproducción de un DVD.



[AUTO APAGATO] (Predeterminado: ENC.)

Configúrelo a "ENC." para apagar esta unidad automáticamente tras 20 minutos sin uso.

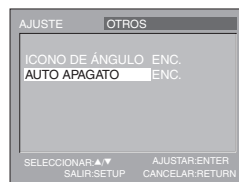

- 6 Presione **[SET-UP]** para salir.



✓ Reposición de los Ajustes Predeterminados

Puede reponer toda la configuración, a excepción del ajuste paterno y el idioma del menú en pantalla.

- 1 En el modo de parada, presione **[SET-UP]** para mostrar el menú "AJUSTE".



- 2 Utilice **[Cursor ▲ / ▼]** para seleccionar "INICIALIZAR" y luego presione **[ENTER]**.

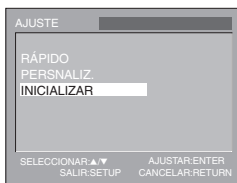

- 3 Utilice **[Cursor ▲ / ▼]** para seleccionar "SI" y luego presione **[ENTER]**.

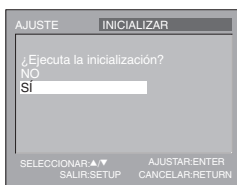

- 4 Presione **[SET-UP]** para salir.



Nota:

- Si desea cancelar la inicialización, seleccione "NO" en el paso 3 y, a continuación, presione **[SET-UP]**.

✓ Lista de Códigos de Idiomas

Idioma	A-B	Código	Idioma	Código
Abkhazian		4748	Marathi	5964
Afar		4747	Moldavo	5961
Afrikaans		4752	Mongol	5960
Albano		6563	Nauru	6047
Amharic		4759	Nepalí	6051
Arabe		4764	Noruego [NOR]	6061
Armenio		5471		O-R
Assamese		4765	Occitano	6149
Aymara		4771	Oriya	6164
Azerbaijani		4772	Oromo (Afan)	6159
Bashkir		4847	Panjabi	6247
Vasco		5167	Pashto; Pushto	6265
Bengalí; Bangla		4860	Persa	5247
Butaní		5072	Polaco [POL]	6258
Bihari		4854	Portugués [POR]	6266
Bislama		4855	Quechua	6367
Bretón		4864	Rhaeto-Romance	6459
Búlgaro		4853	Rumano [RUM]	6461
Burmés		5971	Ruso [RUS]	6467
Bielorruso		4851		S
	C-E		Samoano	6559
Camboyano		5759	Sangho	6553
Catalán		4947	Sánscrito	6547
Chino [CHI]		7254	Gaélico escocés	5350
Corso		4961	Serbio	6564
Croata		5464	Serbocroata	6554
Checo [CZE]		4965	Sesotho	6566
Danés [DAN]		5047	Setswana	6660
Holandés [DUT]		6058	Shona	6560
Inglés [ENG]		5160	Sindhi	6550
Esperanto		5161	Singalés	6555
Estonio		5166	Siswat	6565
	F-H		Eslovaco	6557
Faroés		5261	Esloveno	6558
Fiji		5256	Somali	6561
Finés [FIN]		5255	Español [SPA]	5165
Francés [FRE]		5264	Sundanés	6567
Frisian		5271	Swahili	6569
Gallego		5358	Sueco [SWE]	6568
Georgiano		5747		T
Alemán [GER]		5051	Tagalo	6658
Griego [GRE]		5158	Tajik	6653
Groenlandés		5758	Tamil	6647
Guaraní		5360	Tatar	6666
Gujarati		5367	Telugu	6651
Hausa		5447	Thai	6654
Hebreo		5569	Tibetano	4861
Hindi		5455	Tigrinya	6655
Húngaro [HUN]		5467	Tonga	6661
	I-K		Tsonga	6665
Islandés [ICE]		5565	Turco [TUR]	6664
Indonesio		5560	Turkmen	6657
Interlingua		5547	Twi	6669
Interlingue		5551		U-Z
Inupiak		5557	Ucraniano	6757
Irlandés [IRI]		5347	Urdu	6764
Italiano [ITA]		5566	Uzbek	6772
Japonés [JPN]		5647	Vietnamita	6855
Javanés		5669	Volapuk	6861
Kannada		5760	Galés	4971
Kashmiri		5765	Wolof	6961
Kazajo		5757	Xhosa	7054
Kinyarwanda		6469	Yiddish	5655
Kirghiz		5771	Yoruba	7161
Kirundi		6460	Zulú	7267
Coreano [KOR]		5761		
Kurdo		5767		
	L-N			
Laosiano		5861		
Latín		5847		
Latvio; Lettish		5868		
Lingala		5860		
Lituano		5866		
Macedonio		5957		
Malagasy		5953		
Malayo		5965		
Malayalam		5958		
Maltés		5966		
Maorí		5955		

Nota:

- Si elige un idioma que tiene abreviatura de 3 letras, ellos se visualizará cada vez que usted cambie el ajuste de idioma de audio o de subtítulos indicado más arriba. Si elige cualquier otro idioma, se mostrará "----" en su vez. (Abreviatura de 3 letras está escrito entre corchetes).

✓ Guía de Solución de Problemas

Si la unidad no funciona correctamente cuando se siguen las instrucciones de este manual del usuario, compruebe la siguiente tabla antes de llamar al servicio técnico.

Síntoma	Solución
No hay corriente	<ul style="list-style-type: none"> Asegúrese de que el cable de alimentación está enchufado. Si se produce un corte de alimentación, desenchufe el cable de alimentación durante 30 minutos para permitir que la unidad se reinicie.
No hay imagen ni sonido	<ul style="list-style-type: none"> Compruebe si la unidad está encendida. Compruebe la conexión eléctrica. Compruebe la conexión de antena o de cable con la unidad principal. Cuando se utilice la antena exterior, compruebe el estado del cable y de la conexión. Vea otros canales de televisión. El problema podría limitarse a una emisora. Apague la unidad y espere aproximadamente 1 minuto para volver a encenderlo.
No hay color	<ul style="list-style-type: none"> Compruebe la conexión de antena o de cable con la unidad principal. Cuando se utilice la antena exterior, compruebe el estado del cable y de la conexión. Vea otros canales de televisión. El problema podría limitarse a una emisora. Ajuste "COLOR" en el menú "IMAGEN".
Sonido correcto, imagen deficiente	<ul style="list-style-type: none"> Compruebe la conexión de antena o de cable con la unidad principal. Cuando se utilice la antena exterior, compruebe el estado del cable y de la conexión. La interferencia eléctrica de aparatos cercanos puede afectar a la calidad de la imagen. Ajuste "CONTRASTE" y "CLARIDAD" en el menú "IMAGEN". Vea otros canales de televisión. El problema podría limitarse a una emisora.
Imagen distorsionada	<ul style="list-style-type: none"> Cuando se utilice la antena exterior, compruebe el estado del cable y de la conexión. Vea otros canales de televisión. El problema podría limitarse a una emisora.
Imagen débil	<ul style="list-style-type: none"> Compruebe la conexión de antena o de cable con la unidad principal. Cuando se utilice la antena exterior, compruebe el estado del cable y de la conexión. Ajuste "CONTRASTE" y "CLARIDAD" en el menú "IMAGEN". Vea otros canales de televisión. El problema podría limitarse a una emisora.
Líneas o rayas en la imagen	<ul style="list-style-type: none"> Cuando se utilice la antena exterior, compruebe el estado del cable y de la conexión. La interferencia eléctrica de aparatos cercanos puede afectar a la calidad de la imagen. Vea otros canales de televisión. El problema podría limitarse a una emisora.
Imagen borrosa	<ul style="list-style-type: none"> Cuando se utilice la antena exterior, compruebe el estado del cable y de la conexión. Vea otros canales de televisión. El problema podría limitarse a una emisora.
Imágenes fantasmas en la imagen	<ul style="list-style-type: none"> Compruebe la conexión de antena o de cable con la unidad principal. Cuando se utilice la antena exterior, compruebe el estado del cable y de la conexión. La interferencia eléctrica de aparatos cercanos puede afectar a la calidad de la imagen. Vea otros canales de televisión. El problema podría limitarse a una emisora.
Barras en la pantalla del televisor	<ul style="list-style-type: none"> Cuando se utilice la antena exterior, compruebe el estado del cable y de la conexión. La interferencia eléctrica de aparatos cercanos puede afectar a la calidad de la imagen.
La imagen se desplaza verticalmente	<ul style="list-style-type: none"> Cuando se utilice la antena exterior, compruebe el estado del cable y de la conexión. La interferencia eléctrica de aparatos cercanos puede afectar a la calidad de la imagen. Vea otros canales de televisión. El problema podría limitarse a una emisora.
Marcas de diferente color en la pantalla del televisor	<ul style="list-style-type: none"> Separe la unidad de los aparatos eléctricos cercanos. Apague la unidad y espere aproximadamente 30 minutos para volver a encenderlo. Vea otros canales de televisión. El problema podría limitarse a una emisora.
Recepción deficiente en determinados canales	<ul style="list-style-type: none"> Compruebe la conexión de antena o de cable con la unidad principal. Cuando se utilice la antena exterior, compruebe el estado del cable y de la conexión. La interferencia eléctrica de aparatos cercanos puede afectar a la calidad de la imagen. Vea otros canales de televisión. El problema podría limitarse a una emisora.
Imagen correcto, sonido deficiente	<ul style="list-style-type: none"> Vea otros canales de televisión. El problema podría limitarse a una emisora.
No se reciben señales digitales	<ul style="list-style-type: none"> Asegúrese de que la exploración automática de canales ha finalizado. (Consulte la sección "Exploración Automática de Canales" en la página 12). La exploración automática de canales debe haberse finalizado cuando configure la unidad por primera vez o cuando la traslade a un lugar donde se emitan canales anteriormente no disponibles. Es posible que el canal seleccionado no se esté emitiendo. Cuando la exploración automática de canales se interrumpe y no se finaliza, algunos canales no se recibirán. Asegúrese de finalizar. (Consulte la sección "Exploración Automática de Canales" en la página 12).
El número de canal introducido cambia automáticamente	<ul style="list-style-type: none"> Muchos canales digitales tienen números de canal alternativos. La unidad cambia dichos números automáticamente a los correspondientes a las emisoras activas. Estos son los números utilizados para emisiones analógicas.

	Síntoma	Solución
	El mando a distancia no funciona	<ul style="list-style-type: none"> • Compruebe la conexión de antena o de cable con la unidad principal. • Compruebe las pilas del mando a distancia. • Compruebe si hay algún obstáculo entre la ventana del sensor de infrarrojos y el mando a distancia. • Pruebe la salida de la señal. Si es correcta, es posible que haya algún problema con el sensor de infrarrojos. (Consulte "Comprobación de la Señal de Infrarrojos (IR)" en página 40.) • Con el mando a distancia, apunte directamente hacia la ventana del sensor de infrarrojos en la parte delantera de la unidad. • Reduzca la distancia con respecto a la unidad. • Reinserte las pilas con sus polaridades (signos +/-) como se indicada.
	Problemas con la Función de Subtítulos	
T V	Aparecen subtítulos con faltas de ortografía.	• Las empresas de producción de subtítulos pueden emitir programas sin corregir la ortografía en una emisión en directo.
	Los subtítulos no se muestran enteros, o aparecen retrasados con respecto al diálogo.	• Los subtítulos que se retrasan unos segundos con respecto al diálogo real son habituales en las emisiones en directo. La mayoría de las empresas de producción de subtítulos pueden mostrar un diálogo hasta un máximo de 220 palabras por minuto. Si un diálogo supera ese límite, se utiliza una edición selectiva para garantizar que los subtítulos se mantienen actualizados con el diálogo de la pantalla del televisor en cada momento.
	Los subtítulos aparecen en un recuadro blanco. No aparece ningún subtítulo en el programa de soporte de Subtítulos.	<ul style="list-style-type: none"> • Las interferencias procedentes de edificios o condiciones climatológicas pueden hacer que los subtítulos aparezcan incompletos. • La emisora puede acortar el programa para insertar publicidad. El decodificador de subtítulos no puede leer la información del programa acortado.
	No aparece ningún subtítulo cuando se reproduce una cinta de vídeo con subtítulos.	• Es posible que la cinta de vídeo se haya copiado ilegalmente o que la señal de subtítulos no se haya leído durante la copia.
	Aparece un recuadro negro en la pantalla del televisor.	• Se ha seleccionado el modo texto para subtítulos. Seleccione "SUBTÍT1", "SUBTÍT2", o "OFF".
D V D	Imagen completamente distorsionada o imagen en blanco y negro con DVD	• Asegúrese de que el disco es compatible con la unidad.
	La imagen se congela momentáneamente durante la reproducción.	• Inspeccione el disco por si tiene huellas dactilares/rayas, y límpielo con un paño blando pasándolo desde el centro hacia el borde.
	No se puede reproducir el disco.	<ul style="list-style-type: none"> • Limpie el disco. • Asegúrese de que el disco esté introducido correctamente. • Compruebe si el disco está defectuoso probando con otro disco. • Cancele el bloqueo paterno o cambie el nivel del control. • Introduzca un disco correcto que se pueda reproducir en esta unidad. • Maneje el disco con un cuidado especial para que no se manche con huellas dactilares, se raye o acumule polvo en su superficie.
	Los botones no funcionan o la unidad no responde.	• Para reponer completamente la unidad, desenchufe el cable de la alimentación de la toma de corriente entre 5 y 10 segundos.
	La unidad no responde a algunos comandos de operación durante la reproducción.	• Puede que las operaciones no sean permitidas por el disco. Consulte las instrucciones del disco.
	No cambia el ángulo.	• No se puede cambiar el ángulo de los DVD que no tienen imágenes tomadas desde múltiples ángulos. En algunos casos, los ángulos múltiples sólo han sido grabados para escenas específicas.
	La reproducción no empieza cuando se ha seleccionado el título.	• Compruebe el ajuste paterno.
	Ha olvidado la contraseña para el nivel de calificación.	• Introduzca la contraseña predeterminada "4737" y la contraseña que usted ha olvidado se borrará.

Nota:

- Algunas funciones no están disponibles en ciertos modos, lo cual no implica ningún mal funcionamiento. Lea las descripciones de este manual del usuario para obtener más detalles sobre las operaciones correctas.
- La reproducción desde una pista deseada o la reproducción aleatoria no se encuentran disponibles durante la reproducción programada.
- Algunas funciones están prohibidas en algunos discos.

✓ Glosario

ATSC

Acónimo de "Advanced Television Systems Committee" (Comité de sistemas avanzados de televisión) y el nombre de unas normas de emisión digital.

Código de Región

Las regiones asocian los discos y los reproductores con áreas concretas del mundo. Esta unidad sólo reproduce discos que tengan códigos regionales compatibles. Usted puede encontrar el código de región de su equipo mirando en el panel trasero. Algunos discos son compatibles con más de una región (o todas las regiones).

Contraseña

Un número almacenado de 4 dígitos que permite el acceso a las funciones de control parental.

Dolby Digital

El sistema desarrollado por Dolby Laboratories para comprimir el sonido digital. Ofrece un sonido estéreo (2 canales) o audio multicanal.

HDTV (televisión de alta definición)

Reciente formato digital que produce una alta resolución y una elevada calidad de imagen.

NTSC

Acónimo de "National Television Systems Committee" (Comité de sistemas nacionales de televisión) y el nombre de unas normas de emisión analógica.

Relación del Aspecto

La anchura de una pantalla de televisión con respecto a su altura. Los televisores convencionales son de 4:3 (en otras palabras, la pantalla del televisor es casi cuadrada); los modelos de pantalla ancha son de 16:9 (la pantalla del televisor es casi dos veces más ancha que alta).

SDTV

(televisión de definición estándar)

Formato digital estándar similar a la calidad de imagen de NTSC.

✓ Mantenimiento

Limpieza del Mueble

- Limpie el panel delantero y otras superficies exteriores de la unidad con un trapo suave inmerso en agua templada y bien escurrido.
- No utilice nunca disolvente ni alcohol. No suelte líquido insecticida en aerosol cerca de la unidad. Estos productos químicos pueden causar daños y decoloración en las superficies expuestas.

Limpieza del Panel

Limpie el panel con un paño blando. Antes de limpiar el panel desconecte el cable de alimentación.

Reparación

Si su unidad deja de funcionar, no intente corregir el problema usted mismo. En su interior no contiene piezas que puedan ser reparadas por el usuario. Apague la unidad, desenchufe el cable de alimentación y llame a nuestro teléfono gratuito de atención al cliente, que encontrará en la portada de este manual para localizar un centro de servicio autorizado.

Desmagnetización

Un circuito de desmagnetización de esta unidad soluciona los problemas de colores en la pantalla del televisor. Los errores de color ocurren cuando hay demasiado magnetismo cerca de la unidad. Este circuito está diseñado para que funcione cuando se enchufa la unidad. Si ve errores menores de color en la pantalla del televisor, desenchufe la unidad durante aproximadamente 30 minutos. Cuando vuelva a enchufar la unidad, el circuito de desmagnetización funcionará para arreglar los errores. Dé este paso en cualquier momento que la pantalla del televisor se magnetice por error o cuando mueva la unidad.

Si Está Sucia la Unidad del Lente Óptico de Láser

Si la unidad sigue sin funcionar correctamente al utilizarla, mientras se consultan las secciones pertinentes y la "Guía de Solución de Problemas" del Manual del usuario, puede que la unidad del lector óptico de láser esté sucia. Consulte a su concesionario o centro de servicio autorizado para inspeccionar y limpiar la unidad del lector óptico de láser.

Manejo de los Discos

- Maneje los discos con cuidado de no manchar sus superficies con huellas dactilares y polvo.

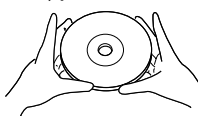

- Guarde siempre los discos en sus cajas de protección cuando no los utilice.
- Para limpiarlos, utilice un paño suave.
- No utilice un paño duro porque estropeará el disco.
- Limpie el disco pasando el paño en línea recta desde el centro hacia el borde.
- No pase nunca el paño en sentido circular.

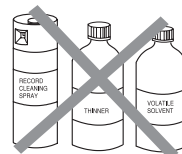

- No utilice detergente ni agentes de limpieza abrasivos.

Comprobación de la Señal de Infrarrojos (IR)

Si el mando a distancia no funciona correctamente, puede utilizar una radio AM o una cámara digital (incluso un teléfono móvil con cámara incorporada) para comprobar si está enviando una señal de infrarrojos.

• Con una radio AM:

Sintonice la emisora de radio AM en una frecuencia de no emisión. Apunte con el mando a distancia hacia ella, presione cualquier botón y escuche. Si el sonido de la radio fluctúa, significa que está recibiendo la señal de infrarrojos del mando a distancia.

• Con una cámara digital

(incluyendo las cámaras integradas en teléfonos móviles):

Apunte con la cámara digital hacia el mando a distancia. Presione cualquier botón del mando a distancia y mire en el visor de la cámara digital.

Si la luz infrarroja aparece en la cámara, el mando a distancia funciona.

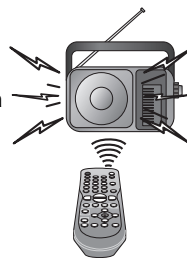

☑ Denominaciones de Canales de Cable

Si se suscribe a la televisión por cable, los canales se muestran como 1-135. Las empresas de cable a menudo denominan los canales con letras o combinaciones de letra-número. Compruebe este detalle con su empresa local de cable. La tabla siguiente incluye las denominaciones de canal de cable habituales.

Canal CATV	5A	2	3	4	5	6	7	8	9	10	11	12	13	A	B	C	D	E	F	G	H
Pantalla de TV	1	2	3	4	5	6	7	8	9	10	11	12	13	14	15	16	17	18	19	20	21
Canal CATV	I	J	K	L	M	N	O	P	Q	R	S	T	U	V	W	W+1	W+2	W+3	W+4	W+5	W+6
Pantalla de TV	22	23	24	25	26	27	28	29	30	31	32	33	34	35	36	37	38	39	40	41	42
Canal CATV	W+7	W+8	W+9	W+10	W+11	W+12	W+13	W+14	W+15	W+16	W+17	W+18	W+19	W+20	W+21	W+22	W+23	W+24	W+25	W+26	W+27
Pantalla de TV	43	44	45	46	47	48	49	50	51	52	53	54	55	56	57	58	59	60	61	62	63
Canal CATV	W+28	W+29	W+30	W+31	W+32	W+33	W+34	W+35	W+36	W+37	W+38	W+39	W+40	W+41	W+42	W+43	W+44	W+45	W+46	W+47	W+48
Pantalla de TV	64	65	66	67	68	69	70	71	72	73	74	75	76	77	78	79	80	81	82	83	84
Canal CATV	W+49	W+50	W+51	W+52	W+53	W+54	W+55	W+56	W+57	W+58	A-5	A-4	A-3	A-2	A-1	W+59	W+60	W+61	W+62	W+63	W+64
Pantalla de TV	85	86	87	88	89	90	91	92	93	94	95	96	97	98	99	100	101	102	103	104	105
Canal CATV	W+65	W+66	W+67	W+68	W+69	W+70	W+71	W+72	W+73	W+74	W+75	W+76	W+77	W+78	W+79	W+80	W+81	W+82	W+83	W+84	W+85
Pantalla de TV	106	107	108	109	110	111	112	113	114	115	116	117	118	119	120	121	122	123	124	125	126
Canal CATV	W+86	W+87	W+88	W+89	W+90	W+91	W+92	W+93	W+94												
Pantalla de TV	127	128	129	130	131	132	133	134	135												

☑ Especificaciones Generales

TV

Formato de TV: Estándar de TV ATSC / NTSC-M

Sistema de subtítulos (CC):

\$15.122/FCC (subtítulos digitales)
\$15.119/FCC (subtítulos analógicos)

Cobertura de canales (ATSC/NTSC):

Terrestre

VHF: 2 ~ 13

UHF: 14 ~ 69

CATV

2 ~ 13, A ~ W,

W+1 ~ W+94 (analógico W+1 ~ W+84),

A-5 ~ A-1, 5A

Sistema de sintonización:

Sistema de sintonización sintetizada de frecuencia de canales

Acceso a canales:

Teclado de acceso directo, exploración programable y arriba/abajo

DVD

Discos (compatibilidad de reproducción):

DVD video, DVD-RW/-R,
DVD+RW/+R, CD de audio, CD-RW/-R

Respuesta de frecuencia:

DVD (sonido lineal): 20 Hz a 20 kHz (frecuencia de muestreo: 48 kHz)

20 Hz a 44 kHz (frecuencia de muestreo: 96 kHz)

CD:

20 Hz a 20 kHz

Relación señal a ruido (relación S/N):

CD: 75 dB (JEITA)

Factor de distorsión total:

DVD: 1 kHz 0,07 % (JEITA)

CD: 1 kHz 0,07 % (JEITA)

☑ Especificación Eléctrica

Salida de sonido: 1W, 8Ω x 1

☑ Otras Especificaciones

Terminales:

Entrada de antena: VHF/UHF/CATV 75Ω desequilibrados (tipo F)

Entrada de video: Toma RCA x 1 1Vp-p (75Ω)

Entrada de sonido: Toma RCA x 1 500 mV rms

Salida de sonido digital coaxial:

Toma RCA x 1 500 mVp-p (75Ω)

Auricular: 1/8 pulg. (3,5 mm)

Mando a distancia: Sistema de luz infrarroja codificada digitalmente

Temperatura de funcionamiento:

41°F (5°C) a 104°F (40°C)

Requisitos de potencia:

120 V AC +/- 10 %, 60 Hz +/- 0,5 %

Consumo de potencia (máximo):

70 W

Tubo de imagen: 13 pulgadas

Dimensiones:

Altura: 13,0 pulgadas (330 mm)

Ancho: 13,9 pulgadas (353 mm)

Profundidad: 14,8 pulgadas (377 mm)

Peso: 19,9 libras (9,0 kg)

- Los diseños y las especificaciones pueden ser objeto de modificaciones sin previo aviso y sin obligaciones legales por nuestra parte.
- Si se produce una discrepancia entre idiomas, el idioma predeterminado será el Inglés.

MAGNAVOX
SMART. VERY SMART.

GARANTÍA LIMITADA

FUNAI CORP. reparará este producto, de forma gratuita en Estados Unidos, en caso de defecto de materiales o fabricación, del modo siguiente:

DURACIÓN:

PIEZAS: FUNAI CORP. suministrará piezas de repuesto de las piezas defectuosas de forma gratuita durante un (1) año desde la fecha de compra minorista original. Dos (2) años para el tubo de imagen. Ciertas piezas están excluidas de esta garantía.

MANO DE OBRA: FUNAI CORP. suministrará la mano de obra de forma gratuita durante un periodo de noventa (90) días desde la fecha de compra minorista original.

LÍMITES Y EXCLUSIONES:

ESTA GARANTÍA SE EXTIENDE SOLAMENTE AL COMPRADOR MINORISTA ORIGINAL. UN RECIBO DE COMPRA U OTRA PRUEBA DE COMPRA MINORISTA ORIGINAL SERÁ EXIGIDA JUNTO CON EL PRODUCTO PARA OBTENER SERVICIO BAJO ESTA GARANTÍA.

Esta garantía no se extenderá a ninguna otra persona o beneficiario.

Esta garantía quedará invalidada y sin efecto en caso de alteración, sustitución, borrado o pérdida de los números de serie del producto o si se intentó una reparación por parte de un centro de servicio no autorizado. Esta garantía limitada no se aplica a ningún producto no comprado y utilizado en Estados Unidos.

Esta garantía solamente cubre los fallos debidos a defectos de material o fabricación que se produzcan durante su uso normal. No cubre daños producidos durante el transporte, ni daños ocasionados por reparaciones, alteraciones o productos no suministrados por FUNAI CORP., o daños resultantes de accidente, uso indebido, abuso, trato indebido, aplicación indebida, alteración, instalación defectuosa, mantenimiento inadecuado, uso comercial (por ejemplo, el uso de este producto en hoteles, establecimientos de alquiler u oficinas) o daños resultantes de incendio, inundación, tormenta eléctrica o catástrofes naturales.

ESTA GARANTÍA NO CUBRE LOS MATERIALES DE EMBALAJE, NINGÚN TIPO DE ACCESORIOS (EXCEPTO EL MANDO A DISTANCIA), NINGUNA PIEZA DE ADORNO, PIEZAS DE MONTAJE COMPLETAS, MODELOS DE DEMOSTRACIÓN O DE TALLER. FUNAI CORP. Y SUS REPRESENTANTES O AGENTES NO SERÁN EN NINGÚN CASO CONSIDERADOS RESPONSABLES DE DAÑOS GENERALES, INDIRECTOS O CONSECUCIONALES, RESULTANTES DE O PROVOCADOS POR EL USO O LA IMPOSIBILIDAD DE USO DE ESTE PRODUCTO. ESTA GARANTÍA SUSTITUYE A CUALQUIER OTRA GARANTÍA, EXPRESA O IMPLÍCITA, Y CUALQUIER OTRA RESPONSABILIDAD CIVIL POR PARTE DE FUNAI, CUALQUIER OTRA GARANTÍA QUE INCLUYA LA GARANTÍA DE COMERCIABILIDAD E IDONEIDAD PARA UN FIN CONCRETO, QUEDAN POR LA PRESENTE EXCLUIDAS POR DE FUNAI Y SUS REPRESENTANTES EN ESTADOS UNIDOS.

TODAS LAS INSPECCIONES Y REPARACIONES BAJO GARANTÍA DEBEN SER EFECTUADAS POR UN CENTRO DE SERVICIO AUTORIZADO. ESTA GARANTÍA ES VÁLIDA EXCLUSIVAMENTE CUANDO EL APARATO SEA ENTREGADO A UN CENTRO DE SERVICIO AUTORIZADO.

EL PRODUCTO DEBE IR ACOMPAÑADO POR UNA COPIA DEL RECIBO DE COMPRA MINORISTA ORIGINAL. SI NO SE ADJUNTA PRUEBA DE COMPRA, LA GARANTÍA NO SE APLICARÁ Y SE COBRARÁN LOS COSTES DE LA REPARACIÓN.

IMPORTANTE:

ESTA GARANTÍA LIMITADA LE OTORGA DERECHOS LEGALES ESPECÍFICOS. ES POSIBLE QUE SEA USTED BENEFICIARIO DE OTROS DERECHOS QUE VARIÉN DE UN ESTADO A OTRO. SI, EN CUALQUIER MOMENTO DURANTE EL PERIODO DE GARANTÍA, NO PUEDE USTED OBTENER SATISFACCIÓN CON RESPECTO A LA REPARACIÓN DE ESTE PRODUCTO, LE ROGAMOS QUE SE PONGA EN CONTACTO CON FUNAI CORP.

ATENCIÓN:

FUNAI CORP. SE RESERVA EL DERECHO DE MODIFICAR CUALQUIER DISEÑO DE ESTE PRODUCTO SIN PREVIO AVISO.

DECLARACIÓN DE GARANTÍA CON RESPECTO A REPARACIONES NO AUTORIZADAS:

Para obtener servicio de garantía, debe usted aceptar el producto, o hacer entrega del producto con portes pagados, ya sea en su embalaje original o en un embalaje que proporcione el mismo grado de protección, a cualquier CENTRO DE SERVICIO AUTORIZADO. FUNAI CORP. no efectuará reembolso por ningún servicio realizado por proveedores de servicio no autorizados sin autorización previa por escrito.

Para localizar su CENTRO DE SERVICIO AUTORIZADO más próximo o para solicitudes generales de servicio, puede ponerse en contacto con nosotros en:

FUNAI CORPORATION
Servicio de atención al cliente
Tel : 1-800-605-8610
<http://www.funai-corp.com>
19900 Van Ness Avenue, Torrance, CA 90501

Free Manuals Download Website

<http://myh66.com>

<http://usermanuals.us>

<http://www.somanuals.com>

<http://www.4manuals.cc>

<http://www.manual-lib.com>

<http://www.404manual.com>

<http://www.luxmanual.com>

<http://aubethermostatmanual.com>

Golf course search by state

<http://golfingnear.com>

Email search by domain

<http://emailbydomain.com>

Auto manuals search

<http://auto.somanuals.com>

TV manuals search

<http://tv.somanuals.com>