

If you need additional operating assistance after reading this owner's manual or to order replacement accessories, please call

**TOLL FREE : 1-800-605-8610**  
<http://www.funai-corp.com>

# 1. Before Using Your VCR

## Basic TV Connection

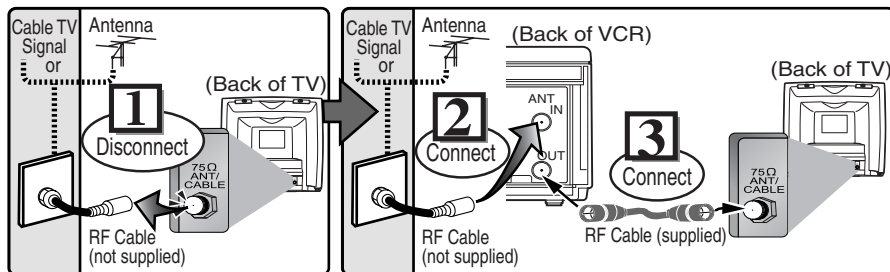

**4** Plug the AC power cords of the VCR and TV into the AC outlets.

## Hint for Cable Box or Satellite Box

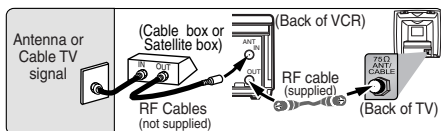

Select this connection when you want to view or record a scrambled channel. With this connection, channels cannot be changed on the unit. You can view or record **ONLY** the channels you have selected on the cable box or the satellite box.

- While you are recording, only the recorded channel can be viewed.

## To select channels of the cable box or satellite box

- 1) Turn on the unit by pressing **[STANDBY-ON]**, then press **[VCR/TV]**. The "POWER" and the "VCR/TV" indicator on the front panel will appear, then press **[CHANNEL ▲/▼]** to select channel 3 or 4 (the same channel as the output channel of the cable box or satellite box).
  - If you use the channel 4, you need to change the unit's RF output to channel 4. Refer to "RF Output Channel".
- 2) At the TV, select channel 3 or 4 (the same channel as you have selected at step 1)).
- 3) On the cable box or satellite box, select the channel you want to view or record.

## RF Output Channel

If channel 3 is already occupied for broadcasting,

- 1) Set your TV to channel 4.
- 2) Insert a pre-recorded tape into this unit.
- 3) Press **[PLAY ▶]** once.
- 4) After a few seconds, hold **[PLAY ▶]** on the unit for 3 seconds.
  - The RF output channel will change to channel 4 from channel 3 and you will see a playback picture.
  - When a picture does not appear on the TV screen, repeat step 4).
- 5) Press **[STOP ■]** to stop playback.

## Hint

- The RF output channel may not change when you adjust tracking during playback. In this case, stop the playback, and start the playback again. After that, hold **[PLAY ▶]** on the VCR for 3 seconds again.

## Stereo TV Connection

You can use the AUDIO OUT jacks and VIDEO OUT jack on the back of the VCR if your TV has Audio/Video Input jacks. In this case, you need to set the TV to external Line Input Mode. Please refer to your TV's owner's manual.

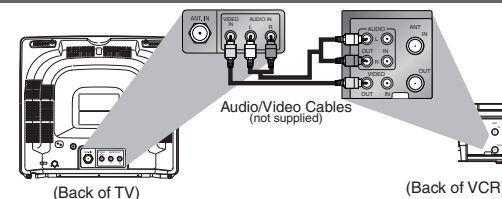

## Front & Rear Terminals

### AUDIO OUT jacks

Connect the audio cables here through to the audio input jacks of a camcorder, another VCR, a stereo amplifier or an audio system.

### AUDIO IN jacks

Connect the audio cables coming from the audio output jacks of a camcorder, another VCR or an audio source here.

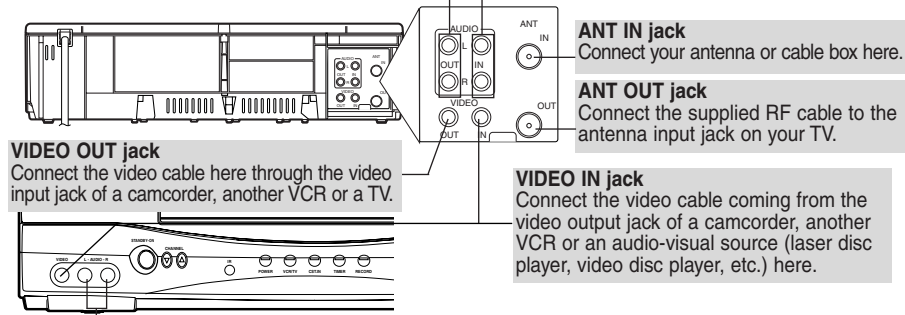

## Supplied Accessory

- Remote control (NA374UD) with two AA batteries
- RF cable (WPZ0901TM002)
- Owner's manual (1VMN21186)



## Installing the Batteries for the Remote Control

Install two AA batteries (supplied) matching the polarity indicated on the bottom of the remote control.

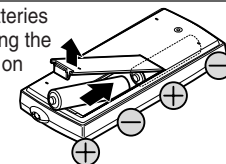

Printed in China

1VMN21186 / HJ440CD ★★★★★

## 2. IMPORTANT SAFEGUARDS

**WARNING:** TO REDUCE THE RISK OF FIRE OR ELECTRIC SHOCK, DO NOT EXPOSE THIS APPLIANCE TO RAIN OR MOISTURE.



**CAUTION:** TO REDUCE THE RISK OF ELECTRIC SHOCK, DO NOT REMOVE COVER (OR BACK). NO USER SERVICEABLE PARTS INSIDE. REFER SERVICING TO QUALIFIED SERVICE PERSONNEL.

The caution marking is located on the rear of the cabinet.



The lightning flash with arrowhead symbol, within an equilateral triangle, is intended to alert the user to the presence of uninsulated "dangerous voltage" within the product's enclosure that may be of sufficient magnitude to constitute a risk of electric shock to persons.



The exclamation point within an equilateral triangle is intended to alert the user to the presence of important operating and maintenance (servicing) instructions in the literature accompanying the product.

- 1. Read Instructions-** All the safety and operating instructions should be read before the appliance is operated.
- 2. Retain Instructions-** The safety and operating instructions should be retained for future reference.
- 3. Heed Warnings-** All warnings on the appliance and in the operating instructions should be adhered to.
- 4. Follow Instructions-** All operating and use instructions should be followed.
- 5. Cleaning-** Unplug this video product from the wall outlet before cleaning. Do not use liquid cleaners or aerosol cleaners. Use a damp cloth for cleaning.  
**EXCEPTION:** A product that is meant for uninterrupted service and, that for some specific reason, such as the possibility of the loss of an authorization code for a CATV converter, is not intended to be unplugged by the user for cleaning or any other purpose, may exclude the reference to unplugging the appliance in the cleaning description otherwise required in item 5.
- 6. Attachments-** Do not use attachments not recommended by the video product manufacturer as they may cause hazards.
- 7. Water and Moisture-** Do not use this video product near water, for example, near a bath tub, wash bowl, kitchen sink, or laundry tub, in a wet basement, or near a swimming pool, and the like.
- 8. Accessories-** Do not place this video product on an unstable cart, stand, tripod, bracket, or table. The video product may fall, causing serious injury to a child or adult, and serious damage to the appliance. Use only with a cart, stand, tripod, bracket, or table recommended by

the manufacturer, or sold with the video product. Any mounting of the appliance should follow the manufacturer's instructions and should use a mounting accessory recommended by the manufacturer. An appliance and cart combination should be moved with care. Quick stops, excessive force, and uneven surfaces may cause the appliance and cart combination to overturn.



- 9. Ventilation-** Slots and openings in the cabinet are provided for ventilation and to ensure reliable operation of the video product and to protect it from overheating, and these openings must not be blocked or covered. The openings should never be blocked by placing the video product on a bed, sofa, rug, or other similar surface. This video product should not be placed in a built-in installation such as a bookcase or rack unless proper ventilation is provided or the manufacturer's instructions have been adhered to.
- 10. Power Sources-** This video product should be operated only from the type of power source indicated on the marking label. If you are not sure of the type of power supply to your home, consult your appliance dealer or local power company. For products intended to operate from battery power, or other sources, refer to the operating instructions.
- 11. Grounding or Polarization-** This video product is equipped with a polarized alternating-current line plug (a plug having one blade wider than the other). This plug will fit into the power outlet only one way. This is a safety feature. If you are unable to insert the plug fully into the outlet, try reversing the plug. If the plug should still fail to fit, contact your electrician to replace your obsolete outlet. Do not defeat the safety purpose of the polarized plug.

- 12. Power Cord Protection-** Power supply cords should be routed so that they are not likely to be walked on or pinched by items placed upon or against them, paying particular attention to cords at plugs, convenience receptacles, and the point where they exit from the appliance.
- 13. Outdoor Antenna Grounding-** If an outside antenna or cable system is connected to the video product, be sure the antenna or cable system is grounded so as to provide some protection against voltage surges and built-up static charges. Article 810 of the National Electrical Code, ANSI/NFPA No. 70, provides information with regard to proper grounding of the mast and supporting structure, grounding of the lead-in wire to an antenna discharge unit, size of grounding conductors, location of antenna-discharge unit, connection to grounding electrodes, and requirements for the grounding electrode. (Fig. A)

FIGURE A

EXAMPLE OF ANTENNA GROUNDING AS PER NATIONAL ELECTRICAL CODE

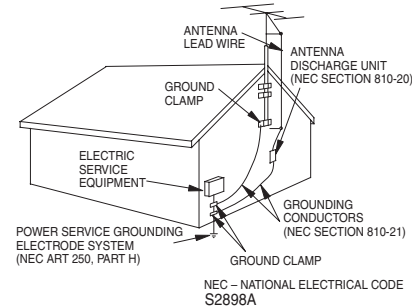

- 14. Lightning-** For added protection for this video product during a lightning storm, or when it is left unattended and unused for long periods of time, unplug it from the wall outlet and disconnect the antenna or cable system. This will prevent damage to the video product due to lightning and power-line surges.
- 15. Power Lines-** An outside antenna system should not be located in the vicinity of overhead power lines or other electric light or power circuits, or where it can fall into such power lines or circuits. When installing an outside antenna system, extreme care should be taken to keep from touching such power lines or circuits as contact with them might be fatal.
- 16. Overloading-** Do not overload wall outlets, extension cords, or integral convenience receptacles as this can result in a risk of fire or electric shock.

- 17. Object and Liquid Entry-** Never push objects of any kind into this video product through any openings as they may touch dangerous voltage points or short-out parts that could result in a fire or electric shock. Never spill liquid of any kind on the video product.
- 18. Servicing-** Do not attempt to service this video product yourself as opening or removing covers may expose you to dangerous voltage or other hazards. Refer all servicing to qualified service personnel.
- 19. Damage Requiring Service-** Unplug this video product from the wall outlet and refer servicing to qualified service personnel under the following conditions:
  - When the power-supply cord or plug is damaged.
  - If liquid has been spilled, or objects have fallen into the video product.
  - If the video product has been exposed to rain or water.
  - If the video product does not operate normally by following the operating instructions. Adjust only those controls that are covered by the operating instructions as an improper adjustment of other controls may result in damage and will often require extensive work by a qualified technician to restore the video product to its normal operation.
  - If the video product has been dropped or damaged in any way.
  - When the video product exhibits a distinct change in performance-this indicates a need for service.
- 20. Replacement Parts-** When replacement parts are required, be sure the service technician has used replacement parts specified by the manufacturer or have the same characteristics as the original part. Unauthorized substitutions may result in fire, electric shock or other hazards.
- 21. Safety Check-** Upon completion of any service or repairs to this video product, ask the service technician to perform safety checks to determine that the video product is in proper operating condition.
- 22. Heat-** This video product should be situated away from heat sources such as radiators, heat registers, stoves, or other products (including amplifiers) that produce heat.

# 3. Preparation for Use

## Turn on the Unit for the First Time

**1** Turn on the TV and set it to channel 3.

- If channel 3 is already occupied for broadcasting, see "RF Output Channel" section.

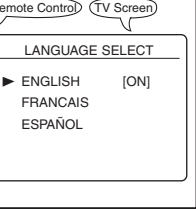

**2** Press [MENU] until the main menu appears.

LANGUAGE SELECT

- ▶ ENGLISH [ON]
- FRANCAIS
- ESPAÑOL

**3** Press [PLAY] or [STOP] to select "AUTO SET UP".

Do you connect the cable from the cable box or the satellite box to the VCR's ANT-IN jack?

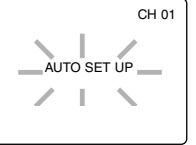
Yes  No

**Yes** Press [MENU] to exit.

Refer to "Hint for Cable Box or Satellite Box" section on page 1.

**No** Please wait for a few minutes.

After scanning...

- The tuner stops on the lowest memorized channel.
- You can select only the channels memorized in the unit by using [CHANNEL ▲/▼].
- If "AUTO SET UP" appears on the TV screen again, check the cable connections. Then, press [F.FWD] once again.

### Hint

- Repeat these steps only if either there was a power failure or if this unit has been unplugged for more than 30 seconds.

## To Select a Channel

You can select a channel by using the **Number buttons** on the remote control.

### Notes for using the Number buttons:

- When selecting cable channels which are higher than 99, enter channel numbers as a three-digit number (for example: 117, press [1], [1], [7]).
- You must precede single-digit channel numbers with a zero (for example: 02, 03, 04 and so on).

## To Preset the Channel Again

- Press [MENU] until the main menu appears.
- Select "CHANNEL SET UP" by pressing [PLAY] or [STOP]. Then, press [F.FWD].
- Select "AUTO SET UP" by pressing [PLAY] or [STOP]. Then, press [F.FWD]. After scanning, the tuner stops on the lowest memorized channel.

## To Change the On-Screen Language

- Press [MENU] until the main menu appears.
- Select "LANGUAGE SELECT" by pressing [PLAY] or [STOP]. Then, press [F.FWD].
- Select "ENGLISH", "FRANCAIS" or "ESPAÑOL" by pressing [PLAY] or [STOP]. Then, press [C.RESET/EXIT].

### Hint

- If you accidentally select Spanish or French and need English: Press [MENU] and choose SELEC. IDIOMA, or SELECTION LANGUE. Press [F.FWD] and select ENGLISH. Finally, press [C.RESET/EXIT].

## To Add/Delete Channels

**1** Press [MENU] until the main menu appears.

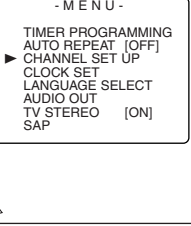
- MENU -

- TIMER PROGRAMMING
- AUTO REPEAT [OFF]
- ▶ CHANNEL SET UP
- CLOCK SET
- LANGUAGE SELECT
- AUDIO OUT [ON]
- TV STEREO
- SAP

**2** Press [PLAY] or [STOP] to select "CHANNEL SET UP".

CHANNEL SET UP

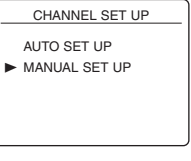
- AUTO SET UP
- ▶ MANUAL SET UP

**3** Press [PLAY] or [STOP] to select "MANUAL SET UP".



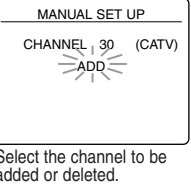

MANUAL SET UP

- CHANNEL 30 (CATV)
- ADD

Select the channel to be added or deleted.

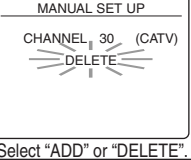
**4** Press [PLAY] or [STOP] to select "MANUAL SET UP".





MANUAL SET UP

- CHANNEL 30 (CATV)
- DELETE

Select "ADD" or "DELETE".

**5** Press [C.RESET/EXIT] to exit the menu.



## Clock Set Up

**1** Press [MENU] until the main menu appears.

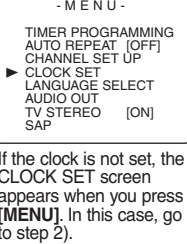
- MENU -

- TIMER PROGRAMMING
- AUTO REPEAT [OFF]
- ▶ CHANNEL SET UP
- CLOCK SET
- LANGUAGE SELECT
- AUDIO OUT [ON]
- TV STEREO
- SAP

**2** Press [PLAY] or [STOP] to select "CLOCK SET".



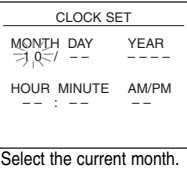

CLOCK SET

- MONTH DAY YEAR
- 10 / 03 / 2005
- HOUR MINUTE AM/PM
- 05 : 00 AM

Select the current month.

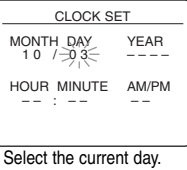
**3** Press [PLAY] or [STOP] to select "CLOCK SET".





CLOCK SET

- MONTH DAY YEAR
- 10 / 03 / 2005
- HOUR MINUTE AM/PM
- 05 : 00 AM

Select the current day.

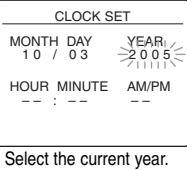
**4** Press [PLAY] or [STOP] to select "CLOCK SET".





CLOCK SET

- MONTH DAY YEAR
- 10 / 03 / 2005
- HOUR MINUTE AM/PM
- 05 : 00 AM

Select the current year.

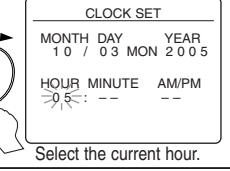
**5** Press [STOP] or [PLAY] to select the current hour.

CLOCK SET

- MONTH DAY YEAR
- 10 / 03 MON 2005
- HOUR MINUTE AM/PM
- 05 : 00 AM

**6** Press [STOP] or [PLAY] to select the current minute.

CLOCK SET

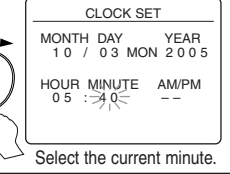
- MONTH DAY YEAR
- 10 / 03 MON 2005
- HOUR MINUTE AM/PM
- 05 : 00 AM

**7** Press [STOP] or [PLAY] to select "AM" or "PM".



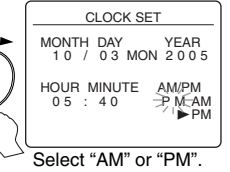

CLOCK SET

- MONTH DAY YEAR
- 10 / 03 MON 2005
- HOUR MINUTE AM/PM
- 05 : 40 PM

**8** To exit the CLOCK SET screen

Press [F.FWD] to exit the screen.



### Hint

- To go back one step, press [REW] (during steps 2 to 7).
- Your clock setting will be lost if either there is a power failure or if this unit has been unplugged for more than 30 seconds.

# 4. Precautions

## Precautions

### Install Location

For safety and optimum performance of this unit:

- Install the unit in a horizontal and stable position. Do not place anything directly on top of the unit. Do not place the unit directly on top of the TV.
- Shield it from direct sunlight and keep it away from sources of intense heat. Avoid dusty or humid places. Avoid places with insufficient ventilation for proper heat dissipation. Do not block the ventilation holes on the sides of the unit. Avoid locations subject to strong vibration or strong magnetic fields.

### Avoid the Hazards of Electrical Shock and Fire

- Do not handle the power cord with wet hands.
- Do not pull on the power cord when disconnecting it from AC wall outlet. Grasp it by the plug.

### Moisture Condensation Warning

Moisture condensation may occur inside the unit when it is moved from a cold place to a warm place, or after heating a cold room or under conditions of high humidity. Do not use the unit at least for 2 hours until its inside is dry.

### FCC Warning

This equipment may generate or use radio frequency energy. Changes or modifications to this equipment may cause harmful interference unless the modifications are expressly approved in the instruction manual. The user could lose the authority to operate this equipment if an unauthorized change or modification is made.

### Important Copyright Information

Unauthorized recording or use of broadcast television programming, video tape, film or other copyrighted material may violate applicable copyright laws. We assume no responsibility for the unauthorized duplication, use, or other acts which infringe upon the rights of copyright owners.

### A Note about Recycling

This product's packaging materials are recyclable and can be reused. Please dispose of any materials in accordance with your local recycling regulations. Batteries should never be thrown away or incinerated but disposed of in accordance with your local regulations concerning chemical wastes.

### Note to the Cable TV System Installer

This reminder is provided to call the Cable TV system installer's attention to Article 820-40 of the NEC that provides guidelines for proper grounding and in particular, specifies that the cable ground should be connected to the grounding system of the building, as close to the point of cable entry as possible.

**CAUTION:**  
**TO PREVENT ELECTRIC SHOCK,**  
**MATCH WIDE BLADE OF PLUG TO**  
**WIDE SLOT, FULLY INSERT.**

## Troubleshooting Guide

If this unit does not perform properly when operated as instructed in this Owner's Manual, check this unit consulting the following checklist.

PROBLEM	CORRECTIVE ACTION
No power.	<ul style="list-style-type: none"> <li>• Make sure the power plug is connected to an AC outlet.</li> <li>• Make sure the power is turned on.</li> </ul>
Timer recording is impossible.	<ul style="list-style-type: none"> <li>• Make sure the timer recording is set correctly.</li> <li>• Make sure the power is off.</li> <li>• Make sure the VCR clock is set correctly.</li> </ul>
Cannot go into Recording mode.	<ul style="list-style-type: none"> <li>• Make sure the tape has a record tab. If needed, cover the hole with adhesive tape.</li> </ul>
Playback picture is partially noisy.	<ul style="list-style-type: none"> <li>• Adjust tracking control for a better picture by pressing [CHANNEL ^/∇].</li> </ul>
Cannot view a tape but the audio is OK.	<ul style="list-style-type: none"> <li>• Head cleaning may be necessary. Refer to "Auto Head Cleaning" on page 8.</li> <li>• Make sure the VCR is not in the Menu mode.</li> </ul>
No or poor playback picture.	<ul style="list-style-type: none"> <li>• Change the RF output channel to CH4. Then select the same channel on the TV.</li> <li>• Fine tune your TV.</li> </ul>
TV programs cannot be seen normally.	<ul style="list-style-type: none"> <li>• Re-check the ANT-IN and ANT-OUT connections. See page 1.</li> <li>• Press [VCR/TV] on the remote control so that the VCR/TV indicator on the unit disappears.</li> </ul>
No operation from the infrared Remote Control.	<ul style="list-style-type: none"> <li>• Make sure the power plug is connected to an AC outlet.</li> <li>• Check batteries in remote control.</li> </ul>
Video or color fades in and out when making a copy of a video tape.	<ul style="list-style-type: none"> <li>• You cannot copy a copyrighted video tape. You are experiencing copy guard protection.</li> </ul>

## Specifications

Video Heads :	Four Heads	Power requirement :	120V, 60Hz
Operating temperature :	41°F~104°F (5°C~40°C)	Power consumption :	14 Watts
Converter output :	VHF Channel 3 or 4	Dimensions :	W 14-3/16" (360mm) H 3-5/8" (92mm) D 8-9/16" (216mm)
		Weight :	4.0 lbs. (1.8 Kg.) (approx.)

### Make your contribution to the environment!!!

- Used up batteries do not belong in the dust bin.
- You can dispose of them at a collection point for used up batteries or special waste. Contact your council for details.



## 5. Playback

Before:

Turn on the TV and set it to channel 3.

- If channel 3 is already occupied for broadcasting, see "RF Output Channel" section.

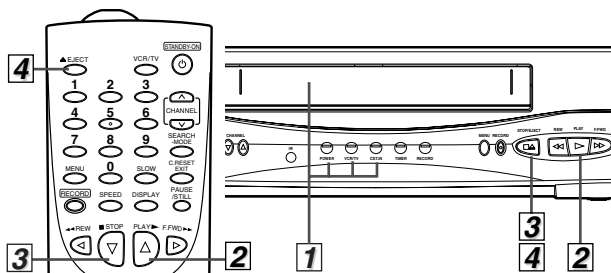
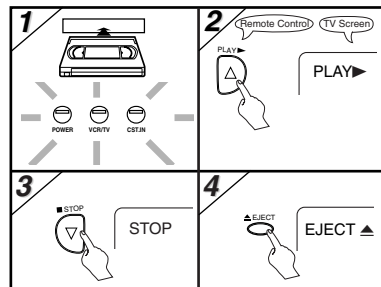

### Hint

- When a tape without record tab is inserted, the unit will start playback automatically at step 1).
- Tracking will be automatically adjusted upon playback. To adjust the tracking manually, press [CHANNEL ^/∇].

## 6. Recording & OTR (One Touch Recording)

Before:

Turn on the TV and set it to channel 3.

- If channel 3 is already occupied for broadcasting, see "RF Output Channel" section.

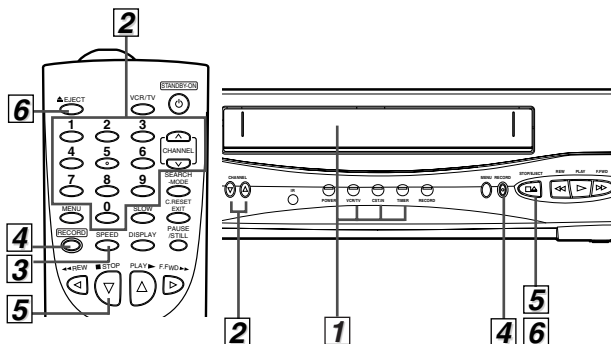
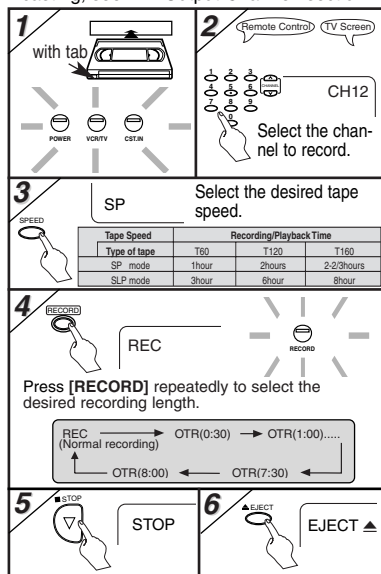

### Accidental erasure prevention

To prevent accidental recording on a recorded cassette, remove its record tab. To record on it later, cover the hole with adhesive tape.

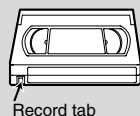

### Hint

- If you have connected this unit to a cable box or satellite box, refer to "Hint for Cable Box or Satellite Box" section on page 1.

## 7. Other Operations

### To cue or review picture during playback (Picture Search)

Press [F.FWD ▶▶] or [REW ◀◀].

- Press it again and the VCR will now search in super high speed (in the LP/SLP modes only).

### To freeze the picture on TV screen during playback (Still mode)

Press [PAUSE/STILL]. Each time you press the button, the picture will be forwarded by one frame.

- If the picture begins to vibrate vertically during the still mode, stabilize the picture by pressing [CHANNEL ^/∇].
- If the picture is distorted or rolling vertically, adjust the vertical hold control on your TV if equipped.

### Counter Reset

Press [C.RESET/EXIT].

### Hint

- Still/Slow/Pause mode will be automatically cancelled after 5 minutes to prevent damage to the tape and the video head.
- To return to playback from the Picture Search/Still/Slow mode, press [PLAY ▶].

### To play back in slow motion

Press [SLOW] during playback or the still mode.

- If the noise bar appears on the TV screen, you can reduce it by pressing [CHANNEL ^/∇].

### To temporarily stop recording (Pause mode)

Press [PAUSE/STILL].

- During the rec pause mode, five ■ marks appear on the TV screen. Each ■ mark represents one minute.
- Press it again to resume recording.

### Auto Rewind

When a tape reaches its end during playback, fast-forward, or recording (except timer recording and One Touch Recording), the tape will automatically rewind to the beginning. After rewinding finishes, the unit will eject the tape and turn itself to off.

## 8. On-Screen Operations

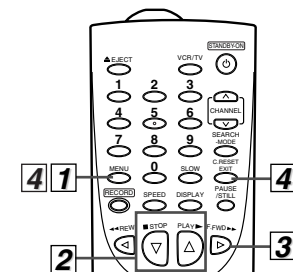
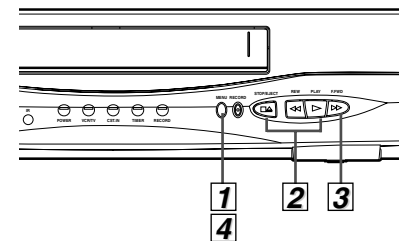
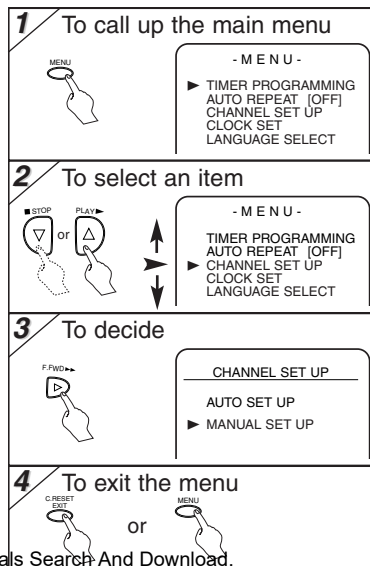

# 9. Recording Features

## Timer Recording

• Insert a tape with its record tab into the unit.

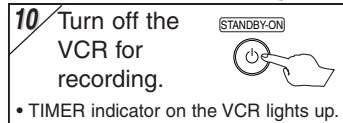
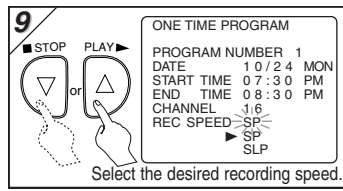
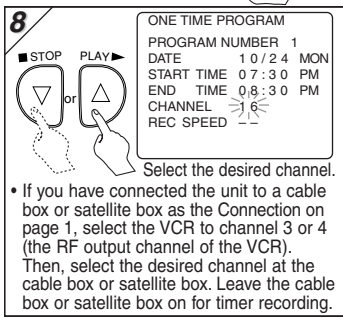
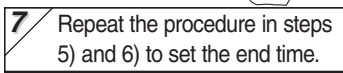
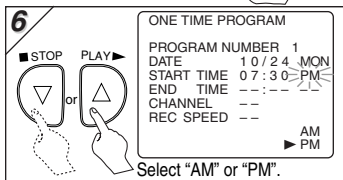
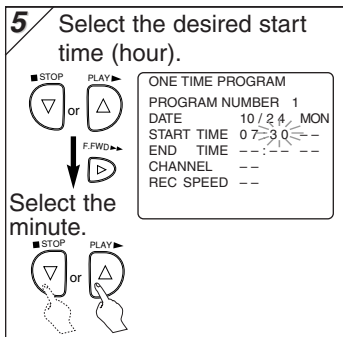
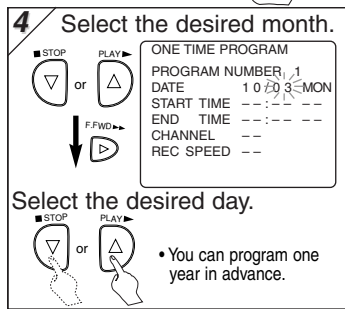
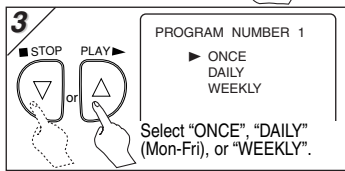
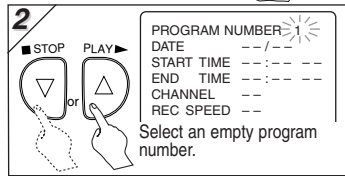
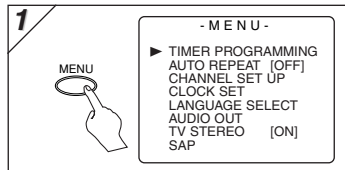

**Hint**  
• To go back one step, press [REW ◀] (during steps 3) to 9).

### To Check, Correct, or Cancel a Timer Program

- 1) Turn the power on by pressing [STANDBY-ON].
- 2) Select main menu by pressing [MENU].
- 3) Select "TIMER PROGRAMMING" by pressing [PLAY ▶] or [STOP ■]. Then, press [F.FWD ▶▶].
- 4) Select the program number which you want to check by pressing [PLAY ▶] or [STOP ■]. The details of the program you selected will appear on the TV screen.
  - Go to the digit you want to change by pressing [F.FWD ▶▶] or [REW ◀◀]. Then, enter correct numbers by pressing [PLAY ▶] or [STOP ■].
  - You may cancel the entire program by pressing [REW ◀◀] while the program number flashes.
- 5) Press [C.RESET/EXIT] to exit.
- 6) Press [STANDBY-ON] to return to timer stand-by mode.

## Hints for Timer Recording

- If there is a power failure or the unit has been unplugged for more than 30 seconds, the clock setting and all timer settings will be lost.
- If the tape runs out before the end time, the unit will switch to the Stop mode immediately, eject the tape and the power will be turned off. The TIMER indicator will flash.
- If a tape is not in the unit or does not have the record tab, the TIMER indicator flashes and timer recording cannot be performed. Please insert a recordable tape.
- When all the Timer Recording are completed, the TIMER indicator flashes. To play or eject the recorded tape, press [STANDBY-ON] first, and then press [PLAY ▶] or [EJECT ▲].

### To cancel a Timer Recording that is in progress

Press [STOP/EJECT □ / ▲] on the unit.

## Copying a Video Tape

**Warning:** Unauthorized recordings of copyrighted video tapes may be an infringement of copyright laws.

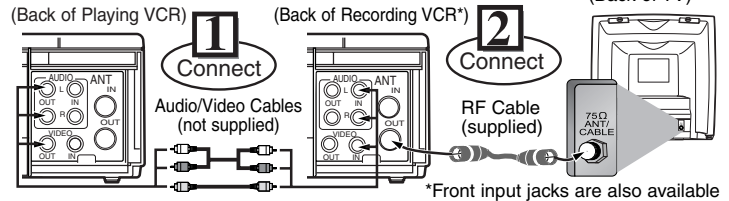

- 1) Insert a pre-recorded tape into the playing VCR.
- 2) Insert a tape with its record tab into the recording VCR.
- 3) Press [SPEED] on the remote control of the recording VCR to select the desired recording speed (SP/SLP).
- 4) Select the "L1" or "L2" position on the recording VCR.
  - To use the input jacks on the back of this unit, select "L1" position by pressing [0], [0], [1] on the remote control or [CHANNEL ▲/▼].
  - To use the input jacks on the front of this unit, select "L2" position by pressing [0], [0], [2] on the remote control or [CHANNEL ▲/▼].
- 5) Press [RECORD] on the recording VCR.
- 6) Begin playback of the tape in the playing VCR.
- 7) To stop recording, press [STOP/EJECT □ / ▲] on the recording VCR, then stop playback of the tape in the playing VCR.

### Hint

- For best results during dubbing, use the VCR's front panel controls whenever possible. The remote control might affect the playing VCR's operation.
- Always use video-quality shielded cables with RCA-type connectors. Standard audio cables are not recommended.
- You can use a video disc player, satellite receiver, or other audio/video component with A/V outputs.
- "L1" or "L2" is found before the lowest memorized channel. (Example: CH02)
- "L2" input jacks are on the front of this unit.

# 10. Special Features

## Index Search

You can skip the program backward and forward by the Index Mark.

- Insert a tape into this unit.

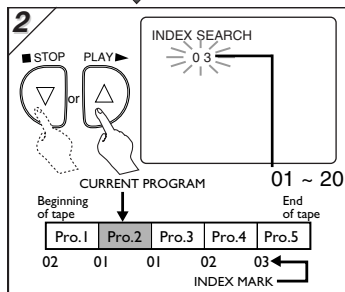
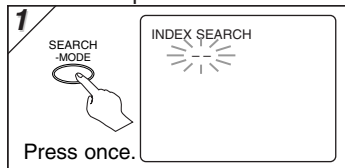

After searching,



### Hint

- The unit records an index mark at the beginning of the recording when you make a recording. There should be time gap between index marks for the Index Search.

## Hints for Index Search & Time Search

- These functions are not available during recording.
- Press [STOP] to stop the search.
- If the end of the tape is reached during a Search, the VCR will cancel the search and rewind the tape.

## Time Search

You can search backward and forward a specific length of time on a tape.

- Insert a tape into this unit.

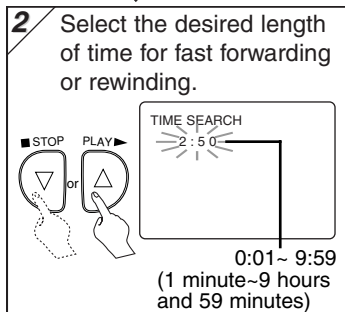
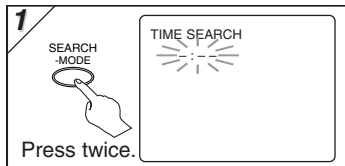

After searching,



## Auto Repeat

This function will playback a tape repeatedly from the beginning when the tape reaches to the end.

- Insert a tape into this unit.

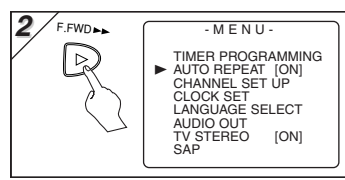
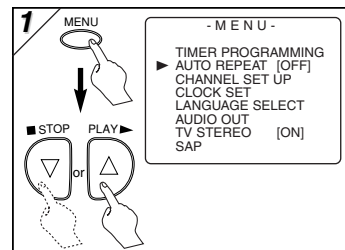

### Hint

- To cancel Auto Repeat, follow steps 1)-2) above. Then, press [F.FWD] so that [OFF] appears beside AUTO REPEAT. Press [C.RESET/EXIT] to exit.
- If menu remains on the TV screen at step 3), press [C.RESET/EXIT] to exit.

# 11. MTS System (Multi-Channel Television Sound)

## When You Receive or Record a Program Broadcast in MTS

- When you receive a broadcast on the VCR, you can check the type of the broadcast by pressing the DISPLAY button.
- When "TV STEREO" or "SAP" selection is displayed on screen, choose these audio modes by following the steps below. This selection is needed when you record the program.
- SAP means Second Audio Program (usually second language).

Display on the TV screen	Type of broadcast	STEREO/SAP Selection	
		STEREO	SAP
-None-	Regular (monaural audio)	-Invalid-	-Invalid-
STEREO	Stereo broadcast	-Invalid-	TV STEREO (main audio program)
SAP	Bilingual broadcast	TV STEREO (main audio program)	SAP (second audio program)
STEREO SAP	Stereo & Bilingual broadcast	TV STEREO (stereo main audio program)	SAP (second audio program)

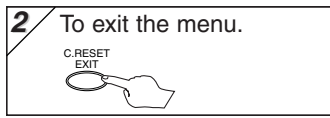
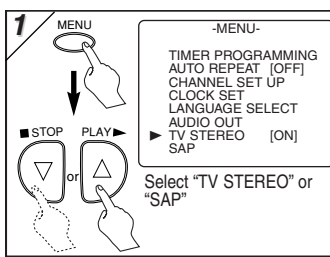

## When You Play Back a Tape Recorded in Hi-Fi Stereo

- If you have connected a stereo TV to this VCR, select "STEREO".
- If you have connected a monaural TV to this VCR, select "MONO".

Your Selection	STEREO		MONO
	L-channel	R-channel	
Type of recorded tape	L-channel	R-channel	MONO
non Hi-Fi tapes	Monaural	Monaural	Monaural
Hi-Fi tapes recorded in Hi-Fi stereo	L	R	L+R
Hi-Fi tapes recorded main audio program	Main audio program	Main audio program	Main audio program
Hi-Fi tapes recorded second audio program	Second audio program	Second audio program	Second audio program

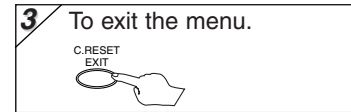
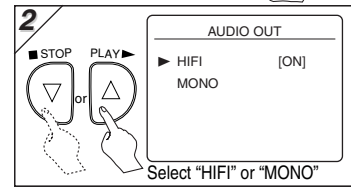
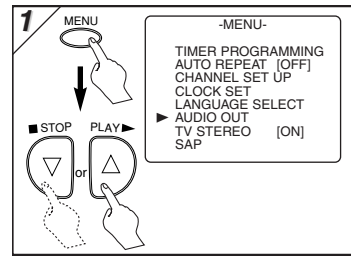

# 12. Information

## MAGNAVOX LIMITED WARRANTY

FUNAI CORP. will repair this product, free of charge in CANADA in the event of defect in materials or workmanship as follows :

### DURATION :

### PARTS :

FUNAI CORP. will provide parts to replace defective parts without charge for one (1) year from the date of original retail purchase. Certain parts are excluded from this warranty.

### LABOR :

FUNAI CORP. will provide the labor without charge for a period of ninety (90) days from the date of original retail purchase.

### LIMITS AND EXCLUSIONS :

THIS WARRANTY IS EXTENDED ONLY TO THE ORIGINAL RETAIL PURCHASER. A PURCHASE RECEIPT OR OTHER PROOF OF ORIGINAL RETAIL PURCHASE WILL BE REQUIRED TOGETHER WITH THE PRODUCT TO OBTAIN SERVICE UNDER THIS WARRANTY.

This warranty shall not be extended to any other person or transferee.

This warranty is void and of no effect if any serial numbers on the product are altered, replaced, defaced, missing or if service was attempted by AN AUTHORIZED SERVICE CENTER. This FUNAI CORPORATION Limited warranty does not apply to any product not purchased and used in CANADA.

This warranty only covers failures due to defects in material or workmanship which occurs during normal use. It does not cover damage which occurs in shipment, or failures which are caused by repairs, alterations or product not supplied by FUNAI CORP. or damage which results from accident, misuse, abuse, mishandling, misapplication, alteration, faulty installation, improper maintenance, commercial use such as hotel, rental or office use of this product or damage which results from fire, flood, lightning or other acts of God.

THIS WARRANTY DOES NOT COVER PACKING MATERIALS, ANY ACCESSORIES (EXCEPT REMOTE CONTROL), ANY COSMETIC PARTS, COMPLETE ASSEMBLY PARTS, DEMO OR FLOOR MODELS.

FUNAI CORP. AND ITS REPRESENTATIVES OR AGENTS SHALL IN NO EVENT BE LIABLE FOR ANY GENERAL, INDIRECT OR CONSEQUENTIAL DAMAGES ARISING OUT OF OR OCCASIONED BY THE USE OF OR THE INABILITY TO USE THIS PRODUCT. THIS WARRANTY IS MADE IN LIEU OF ALL OTHER WARRANTIES, EXPRESS OR IMPLIED AND OF ALL OTHER LIABILITIES ON THE PART OF FUNAI, ALL OTHER WARRANTIES INCLUDING THE WARRANTY OF MERCHANTABILITY AND FITNESS FOR A PARTICULAR PURPOSE, ARE HEREBY DISCLAIMED BY FUNAI AND ITS REPRESENTATIVES IN CANADA.

ALL WARRANTY INSPECTIONS AND REPAIRS MUST BE PERFORMED BY AN AUTHORIZED SERVICE CENTER. THIS WARRANTY IS ONLY VALID WHEN THE UNIT IS CARRIED-IN TO AN AUTHORIZED SERVICE CENTER.

THE PRODUCT MUST BE ACCOMPANIED BY A COPY OF THE ORIGINAL RETAIL PURCHASE RECEIPT. IF NO PROOF OF PURCHASE IS ATTACHED, THE WARRANTY WILL NOT BE HONORED AND REPAIRS COSTS WILL BE CHARGED.

### ATTENTION :

FUNAI CORP. RESERVES THE RIGHT TO MODIFY ANY DESIGN OF THIS PRODUCT WITHOUT PRIOR NOTICE.

To locate your nearest AUTHORIZED SERVICE CENTER or for general service inquiries, please contact us at :

FUNAI CORPORATION  
Customer Service  
Tel: 1-800-605-8610  
<http://www.funai-corp.com>

## Maintenance

### Servicing

If this unit become inoperative, do not try to correct the problem by yourself. There are no user-serviceable parts inside. Turn off, unplug the power plug, and please call our help line mentioned on page 1 to locate an Authorized Service Center.

### Cabinet Cleaning

- Wipe the front panel and other exterior surfaces of the VCR with a soft cloth immersed in lukewarm water and wrung dry.
- Never use a solvent or alcohol. Do not spray insecticide liquid near the VCR. Such chemicals may cause damage and discoloration to the exposed surfaces.

### Auto Head Cleaning

- This unit automatically cleans video heads as you insert or remove a cassette, so you can see a clearer picture.
  - Playback picture may become blurred or interrupted while the TV program reception is clear. Dirt accumulated on the video heads after long periods of use, or the usage of rental or worn tapes can cause this problem. If a streaky or snowy picture appears during playback, the video heads in your VCR may need to be cleaned.
1. Please visit your local Audio/Video store and purchase a good quality VHS Video Head Cleaner.
  2. If a Video Head Cleaner does not solve the problem, please call our help line mentioned on page 1 to locate an Authorized Service Center.

### NOTES:

- Remember to read the instructions included with the video head cleaner before use.
- Clean video heads only when problems occur.



Si après lecture de ce guide d'utilisation vous avez besoin d'une aide supplémentaire ou de commander des accessoires de remplacement, veuillez composer le numéro  
**SANS FRAIS : 1-800-605-8610**  
<http://www.funai-corp.com>

# 1. Avant d'utiliser votre magnétoscope

## Raccordement de base à un téléviseur

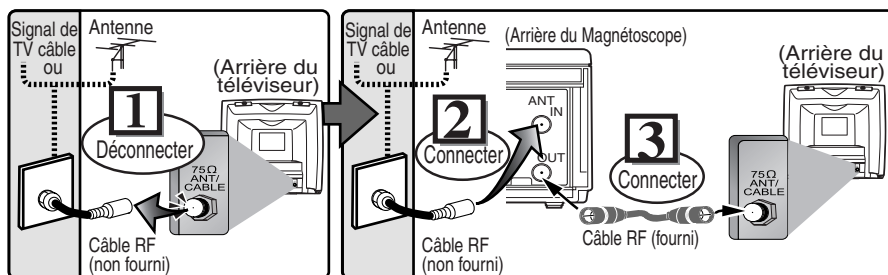

**4** Raccorder les cordons d'alimentation du magnétoscope et du téléviseur aux prises de secteur.

## Conseil pour la connexion avec boîte de raccordement câble ou satellite

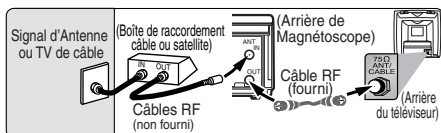

### Pour sélectionner les chaînes sur la boîte de raccordement câble ou satellite

- 1) Allumer l'appareil en appuyant sur [STANDBY-ON], puis appuyer sur [VCR/TV]. Les indicateurs "POWER" et "VCR/TV" sur le panneau frontal s'allumeront, puis appuyez sur [CHANNEL  $\wedge/\vee$ ] pour sélectionner les chaînes 3 ou 4 (la même chaîne que celle de la chaîne de sortie de la boîte de raccordement câble ou satellite).
  - Si la chaîne 4 est utilisée, il sera nécessaire de commuter la chaîne de sortie RF de l'appareil vers la chaîne 4. Consulter le paragraphe "Chaîne de sortie RF".
- 2) Choisir sur le téléviseur la chaîne 3 ou 4 (la même que celle que l'on a sélectionnée à l'étape 1)).
- 3) Choisir la chaîne que vous désirez enregistrer sur la boîte de raccordement câble ou satellite.

Choisir ce type de raccordement si l'on désire enregistrer ou visionner une chaîne cryptée. Les chaînes ne peuvent alors pas être commutées depuis l'appareil. On NE peut voir ou enregistrer QUE les chaînes que l'on aura sélectionnées sur la boîte de raccordement câble ou satellite.

- En cas d'enregistrement, seule la chaîne enregistrée pourra être visionnée.

## Chaîne de sortie RF

Si la chaîne 3 est déjà occupée pour la capture d'émission,

- 1) Sélectionner la chaîne 4 sur le téléviseur.
- 2) Introduire une cassette enregistrée dans l'appareil.
- 3) Appuyer sur [PLAY ▶].
- 4) Après avoir attendu quelques secondes, maintenir enfoncée [PLAY ▶] sur l'appareil pendant 3 secondes.
  - La chaîne de sortie RF passera de la chaîne 3 vers la chaîne 4, puis l'image s'affichera sur l'écran.
  - Si aucune image ne s'affiche à l'écran, reprendre l'étape 4).
- 5) Appuyer sur [STOP ■].

## Conseil

- Il est possible que la chaîne de sortie RF ne soit pas commutée pendant le réglage de l'alignement. Dans ce cas, stopper la lecture puis la reprendre un peu plus tard. Appuyer ensuite sur [PLAY ▶] de l'appareil pendant 3 secondes environ.

## Raccordement du téléviseur stéréo

Vous pouvez utiliser le jacks AUDIO OUT et le jack VIDEO OUT à l'arrière du magnétoscope si votre téléviseur a des jacks d'entrée Audio/Vidéo. Dans ce cas, vous avez besoin de régler le téléviseur sur le mode d'entrée en ligne externe. Veuillez vous référer au manuel de votre téléviseur.

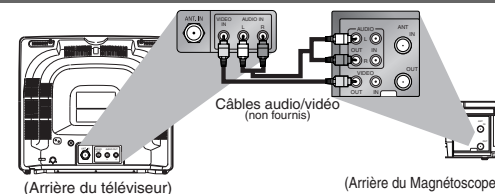

## Bornes avant et arrière

### Jacks AUDIO OUT

Raccordez les câbles audio aux jacks d'entrée audio d'un caméscope, d'un autre magnétoscope, d'un amplificateur ou d'une chaîne audio.

### Jacks AUDIO IN

Raccordez-y les câbles audio en provenance des jacks de sortie audio d'un caméscope, d'un autre magnétoscope ou d'une source audio.

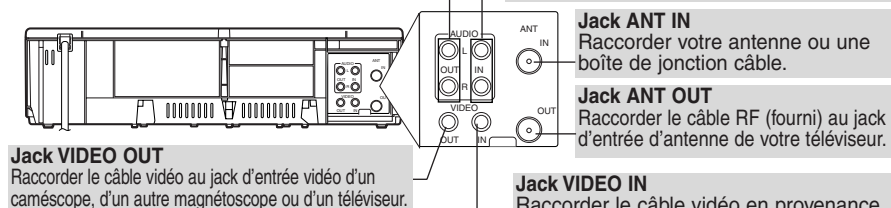

### Jack VIDEO OUT

Raccorder le câble vidéo au jack d'entrée vidéo d'un caméscope, d'un autre magnétoscope ou d'un téléviseur.

### Jack VIDEO IN

Raccorder le câble vidéo en provenance du jack de sortie vidéo à un caméscope, un autre magnétoscope ou une source audiovisuelle (lecteur de disque laser, lecteur de disque vidéo etc.).

## Accessoires fournis

- Télécommande (NA374UD) avec deux piles AA
- Câble RF (WPZ0901TM002)
- Manuel du propriétaire (1VMN21187)

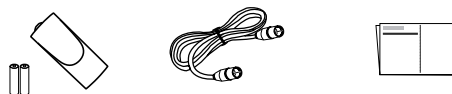

## Installation des piles pour la télécommande

Installer deux piles AA (fournies) coïncidant avec la polarité indiquée au bas de la télécommande.

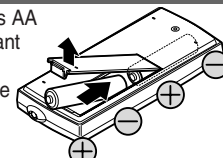

Imprimé en Chine

1VMN21187 / HJ440CD ★★★★★

# 2. CONSIGNES DE SÉCURITÉ

**MISE EN GARDE: POUR RÉDUIRE LE RISQUE D'INCENDIE OU DE CHOC ÉLECTRIQUE, NE PAS EXPOSER CET APPAREIL À LA PLUIE OU À L'HUMIDITÉ.**



**ATTENTION :** POUR ÉVITER LE RISQUE DE CHOC ÉLECTRIQUES, NE PAS RETIRER LE COUVERCLE OU LE DOS. AUCUNE PIÈCE À L'INTÉRIEUR PEUT ÊTRE RÉPARÉE PAR L'UTILISATEUR. RÉFÉREZ-VOUS À DU PERSONNEL QUALIFIÉ POUR L'ENTRETIEN. ALIFIED SERVICE PERSONNEL.

Cette étiquette est apposée à l'endos de l'appareil.



Le signe d'éclair avec une pointe de flèche à l'intérieur d'un triangle équilatéral est conçu pour avertir l'utilisateur de la présence d'une tension dangereuse non isolée à l'intérieur de l'enceinte de cet appareil, qui peut avoir une magnitude suffisante pour constituer un risque de choc électrique à toute personne.



Le point d'exclamation à l'intérieur d'un triangle équilatéral est conçu pour avertir l'utilisateur de la présence d'instructions de fonctionnement et d'entretien (service) importantes dans la documentation qui accompagne cet appareil.

- LIRE LES INSTRUCTIONS** - Avant d'utiliser cet appareil, lire toutes les instructions relatives au fonctionnement et à la sécurité.
- CONSERVER CE MANUEL D'INSTRUCTIONS** - Les instructions relatives au fonctionnement et à la sécurité doivent être conservées pour pouvoir les consulter ultérieurement.
- RESPECTER LES AVERTISSEMENTS** - Il est très important de suivre tous les avertissements et les mises en garde apparaissant sur l'appareil ainsi que dans le guide d'utilisation.
- SUIVRE LES INSTRUCTIONS** - Il est nécessaire de suivre toutes les directives du guide d'utilisation concernant le fonctionnement et l'utilisation de cet appareil.
- NETTOYAGE** - Débrancher l'appareil de la prise de courant avant de procéder à un nettoyage. Ne pas utiliser de produits à nettoyer liquides ou en aérosols. Pour essuyer, utiliser un tissu légèrement humide.  
**EXCEPTION :** Ne pas débrancher un appareil devant être utilisé d'une manière ininterrompue et qui, pour une raison spécifique, tel que le risque de perdre un code d'autorisation pour un convertisseur de câblodistribution, n'est pas conçu pour être débranché par l'utilisateur pour un entretien ou toute autre raison. Cependant, il est nécessaire de respecter les autres directives indiquées plus haut au paragraphe 5.
- ACCESSOIRES** - N'utiliser que les accessoires recommandés par le fabricant de l'appareil. L'utilisation d'autres accessoires risque d'être dangereuse.
- EAU ET HUMIDITÉ** - Ne pas utiliser cet appareil à proximité de l'eau; par exemple, près d'une baignoire, d'un évier, d'une machine à laver, dans un sous-sol humide, près d'une piscine ou d'autres endroits semblables.
- MEUBLES** - Ne pas installer cet appareil sur un meuble, un socle, un support, un trépied ou une table instable. Il risquerait de tomber, d'être endommagé et de blesser quelqu'un. N'utiliser que le meuble recommandé par le fabricant ou

vendu avec l'appareil. Suivre les directives du fabricant pour le montage de l'appareil et n'utiliser que les accessoires de montage recommandés par ce dernier. Si on l'installe sur un meuble à roulettes, déplacer les deux ensembles avec précaution. Un arrêt brusque, l'utilisation d'une force excessive et des surfaces irrégulières risquent de déstabiliser l'ensemble et de le renverser.



- VENTILATION** - Le boîtier de cet appareil est muni de fentes et d'orifices de ventilation permettant d'assurer un fonctionnement adéquat en l'empêchant de surchauffer. Ces fentes et ces orifices ne doivent pas être bloqués ou recouverts. Ainsi, l'appareil ne doit pas être placé sur un lit, un divan, un tapis ou autre surface similaire risquant d'obstruer ces orifices d'aération. De même, il ne doit pas être installé à proximité ou sur un appareil de chauffage, ni encastré dans un meuble ou une bibliothèque qui risquerait d'empêcher une circulation de l'air dans les orifices de ventilation, à moins que l'aération ne soit adéquate ou que les directives du fabricant ne soient respectées.
- SOURCE D'ALIMENTATION** - Cet appareil ne devra être branché que sur une prise d'alimentation correspondant aux indications des étiquettes placées sur l'appareil. Si l'on ne connaît pas les paramètres du réseau électrique auquel on est raccordé, consulter le revendeur ou la compagnie d'électricité à ce sujet. Dans le cas d'appareils fonctionnant sur piles ou d'autres sources de courant, voir le guide d'utilisation.
- MISE À LA TERRE ET POLARISATION** - Cet appareil est muni d'un câble d'alimentation dont la fiche est polarisée (une des lames est plus large que l'autre). Cette fiche ne s'insère dans une prise de courant murale polarisée que dans un sens par mesure de sécurité. Si l'insertion à fond de la fiche dans la prise de courant est difficile, inverser sa position. S'il est toujours impossible d'insérer la

fiche, demander à un électricien qualifié de la remplacer. Ne jamais essayer de forcer ce dispositif de sécurité polarisé.

- PROTECTION DES CÂBLES D'ALIMENTATION** - Les câbles d'alimentation devront être disposés de manière à ce que l'on ne risque pas de marcher dessus, et qu'ils soient écrasés ou coincés en plaçant des objets dessus. Faire particulièrement attention aux fiches des câbles d'alimentation, aux prises murales et aux endroits où les câbles sortent des appareils.
- MISE À LA MASSE D'UNE ANTENNE EXTERIEURE** - Si une antenne extérieure ou un réseau de câblodistribution est raccordé à cet appareil, veiller à ce que l'antenne ou le câble du réseau de câblodistribution soit relié à la terre pour éviter une surtension du raccordement et des surcharges statiques. L'article 810 du Code national de l'électricité (NEC) ANSI/NFPA N° 70, contient des renseignements au sujet de la mise à la masse du mât et de la structure qui le supporte, ainsi que du câble de descente vers le limiteur de tension, du calibrage du fil de terre, de l'emplacement du limiteur de tension, du raccordement à l'électrode de terre et des normes concernant cette dernière (voir l'illustration A).

## Illustration A

Modèle de mise à la masse d'une antenne suivant les directives du Code National de l'Électricité

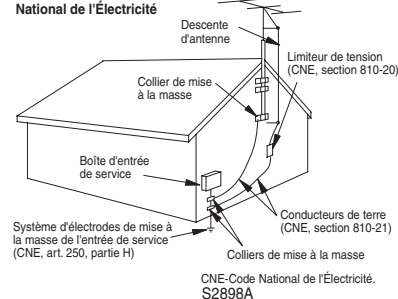

- ORAGES ÉLECTRIQUES** - Par mesure de protection supplémentaire il est conseillé, lors d'orages ou d'une utilisation prolongée de l'appareil, de le débrancher du câble d'alimentation de la prise de courant murale, de l'antenne extérieure et du réseau de câblodistribution. Cette mesure permettra d'éviter que l'appareil ne soit endommagé lors d'un orage ou d'une surtension du réseau électrique.
- LIGNES ÉLECTRIQUES** - Une antenne extérieure reliée à cet appareil ne devra jamais se trouver à proximité de câbles électriques, d'un éclairage ou de transformateurs sur lesquels elle risquerait de tomber. Lors de l'installation d'une telle antenne, faire en sorte que l'antenne n'entre pas en contact avec de tels fils ou câbles, éclairage ou transformateurs, car leur contact peut être mortel.
- SURCHARGE** - Ne pas surcharger les prises de courant (ou les câbles de prolongement). Cela pourrait entraîner un risque d'incendie ou de commotion électrique.
- OBJETS ET LIQUIDES** - Aucun objet ou liquide ne doit pénétrer à l'intérieur de l'appareil par l'intermédiaire des orifices de ventilation, car cela risquerait de toucher des pièces sous haute tension ou de provoquer un court-circuit des composants entraînant un début d'incendie ou un risque de choc électrique. Veiller aussi à ne renverser aucun liquide sur l'appareil.
- RÉPARATIONS** - Ne jamais essayer de réparer soi-même l'appareil. En ouvrant ou en démontant le boîtier on risque de s'exposer à la tension élevée de certaines pièces ainsi qu'à d'autres dangers. Pour n'importe quelle réparation, faire appel à un technicien qualifié.
- ENDOMMAGEMENTS NÉCESSITANT UNE RÉPARATION** - Débrancher l'appareil de la prise de courant et le confier à un technicien qualifié dans les cas suivants :
  - Lorsque le câble d'alimentation (ou sa fiche) est endommagé.
  - Lorsqu'un liquide ou un objet a pénétré dans l'appareil.
  - Lorsque l'appareil a été exposé à la pluie ou à de l'eau.
  - Si l'appareil ne fonctionne pas normalement bien que l'on ait suivi toutes les instructions, ne régler que les ajustements décrits dans ce guide. Un réglage erroné d'autres pièces ou commandes risque d'endommager l'appareil et de nécessiter ensuite un long travail de la part d'un technicien qualifié pour le remettre en état de fonctionner.
  - Lorsqu'on a laissé tomber l'appareil ou que son boîtier a été endommagé.
  - Lorsque le fonctionnement de l'appareil diffère de la période initiale ou ne présente plus les mêmes performances.
- PIÈCES DE RECHANGE** - Lorsque des pièces de rechange sont nécessaires, s'assurer que le technicien utilise les pièces recommandées par le fabricant ou qu'elles présentent les mêmes caractéristiques que les pièces d'origine. L'utilisation de pièces différentes risque de provoquer un incendie, un choc électrique ou d'autres risques.
- INSPECTION POUR LA SÉCURITÉ** - À l'achèvement de la réparation ou de l'entretien, demander au technicien de procéder à une inspection afin de s'assurer que l'appareil soit en état de fonctionner normalement sans danger.
- CHALEUR** - Cet appareil doit être éloigné de toute source de chaleur intense, telle que celle d'un appareil de chauffage, d'un calorifère, d'une bouche d'air chaud, d'une cuisinière électrique ou de tout autre appareil (y compris des amplificateurs) qui dégagent de la chaleur.

# 3. Préparation pour utilisation

## Première mise sous tension de l'appareil

**1** Allumer le téléviseur et sélectionner le canal 3.

- Si le canal 3 est déjà occupé, se reporter au paragraphe "Chaîne de sortie RF".



**2** Sélectionner la langue.

STANDBY-ON | Télécommande | Ecran du téléviseur

SELECTION LANGUE

ENGLISH [A]  
 ► FRANÇAIS [M]  
 ESPAÑOL [M]

STOP PLAY ►

F.FWD ►►►

**3** Sélectionner "REGLAGE AUTO".

CH 01

REGLAGE AUTO

F.FWD ►►►

Les raccordements passent-ils par la boîte de raccordement câble ou satellite vers le jack ANT-IN de l'appareil ?

Oui / Non

**Oui** Appuyer sur [MENU] pour sortir du menu.

• Se reporter au paragraphe "Conseil pour la connexion avec boîte de raccordement câble ou satellite" page 1.

**Non** Patienter pendant quelques minutes.

Après la recherche automatique...

- Le syntoniseur s'arrête sur la première chaîne mémorisée.
- Il n'est possible de sélectionner que les chaînes mémorisées par cet appareil, et ce à l'aide de [CHANNEL ▲▼].
- Si le message "REGLAGE AUTO" s'affiche à l'écran du téléviseur, vérifier les branchements des câbles. Appuyer ensuite sur [F.FWD ►►►] à nouveau.

### Conseil

• Cette procédure ne devra être appliquée qu'en cas de panne d'électricité ou si l'unité a été débranchée pendant plus de 30 secondes.

## Pour sélectionner une chaîne

Il est possible de sélectionner une chaîne à l'aide des touches numériques.

### Remarques concernant l'utilisation des touches numériques :

- Pour sélectionner des chaînes dont le numéro est supérieur à 99, saisir le numéro comme un nombre à trois chiffres (pour 117 par exemple, appuyer sur [1], [1], [7]).
- Les numéros de chaînes à un seul chiffre devront être précédés d'un zéro (par exemple, 02, 03, 04 et ainsi de suite).

## Pour régler une chaîne à nouveau

- 1) Appuyer sur [MENU] jusqu'à ce que le menu principal apparaisse.
- 2) Sélectionner "REGLAGE CHAINES" en appuyant sur [PLAY ►] ou [STOP ■], puis appuyer sur [F.FWD ►►►].
- 3) Sélectionner "REGLAGE AUTO" en appuyant sur [PLAY ►] ou [STOP ■], puis balayer, le syntoniseur s'arrête sur la chaîne avec le numéro le plus bas mémorisé.

## Pour changer la langue d'affichage à l'écran

- 1) Appuyer sur [MENU] jusqu'à ce que le menu principal apparaisse.
- 2) Sélectionner "SELECTION LANGUE" en appuyant sur [PLAY ►] ou [STOP ■], puis appuyer sur [F.FWD ►►►].
- 3) Sélectionner "ENGLISH", "FRANCAIS" ou "ESPAÑOL" en appuyant sur [PLAY ►] ou [STOP ■], puis appuyer sur [C.RESET/EXIT].

### Conseil

• Si l'espagnol ou l'anglais a été accidentellement sélectionné alors que le français est désiré être sélectionné : appuyer sur [MENU] et sélectionner SELEC. IDIOMA ou LANGUAGE SELECT. Appuyer sur [F.FWD ►►►], puis sélectionner FRANCAIS. Enfin, appuyer sur [C.RESET/EXIT].

## Pour ajouter/supprimer des chaînes

**1** Sélectionner "REGLAGE CHAINES".

MENU

- M E N U -

PROGRAMMATION REP. AUTO [A]  
 ► REGLAGE CHAINES [M]  
 REGLAGE HORLOGE [M]  
 SELECTION LANGUE [M]  
 SORTIE AUDIO [M]  
 TV STEREO [M]  
 SAP [M]

STOP PLAY ►

F.FWD ►►►

**2** Sélectionner "REGLAGE CHAINES".

REGLAGE CHAINES

REGLAGE AUTO [M]  
 ► REGLAGE MANUEL [M]

STOP PLAY ►

F.FWD ►►►

**3** Sélectionner "REGLAGE MANUEL".

REGLAGE MANUEL

CHAINE 30 (CATV)

AJOUT

STOP PLAY ►

Sélectionner la chaîne à ajouter ou supprimer.

**4** Sélectionner "REGLAGE MANUEL".

REGLAGE MANUEL

CHAINE 30 (CATV)

ANNUL

REW F.FWD ►►►

STOP PLAY ►

Sélectionner "AJOUT" ou "ANNUL".

**5** Pour quitter ce menu.

C.RESET EXIT

## Réglage de l'horloge

**1** Sélectionner "REGLAGE HORLOGE".

MENU

- M E N U -

PROGRAMMATION REP. AUTO [A]  
 ► REGLAGE CHAINES [M]  
 ► REGLAGE HORLOGE [M]  
 SELECTION LANGUE [M]  
 SORTIE AUDIO [M]  
 TV STEREO [M]  
 SAP [M]

STOP PLAY ►

F.FWD ►►►

**2** Sélectionner "REGLAGE HORLOGE".

REGLAGE HORLOGE

MOIS JOUR ANNEE

10 / 03 / 2005

HEURE MINUTE AM/PM

STOP PLAY ►

Sélectionner le mois.

**3** Sélectionner "REGLAGE HORLOGE".

REGLAGE HORLOGE

MOIS JOUR ANNEE

10 / 03 / 2005

HEURE MINUTE AM/PM

STOP PLAY ►

Sélectionner le jour.

**4** Sélectionner "REGLAGE HORLOGE".

REGLAGE HORLOGE

MOIS JOUR ANNEE

10 / 03 / 2005

HEURE MINUTE AM/PM

STOP PLAY ►

Sélectionner l'année.

**5** Sélectionner "REGLAGE HORLOGE".

REGLAGE HORLOGE

MOIS JOUR ANNEE

10 / 03 / 2005

HEURE MINUTE AM/PM

STOP PLAY ►

Sélectionner l'heure actuelle.

**6** Sélectionner "REGLAGE HORLOGE".

REGLAGE HORLOGE

MOIS JOUR ANNEE

10 / 03 / 2005

HEURE MINUTE AM/PM

STOP PLAY ►

Sélectionner les minutes.

**7** Sélectionner "REGLAGE HORLOGE".

REGLAGE HORLOGE

MOIS JOUR ANNEE

10 / 03 / 2005

HEURE MINUTE AM/PM

STOP PLAY ►

Sélectionner "AM" ou "PM".

**5** Sélectionner "REGLAGE HORLOGE".

REGLAGE HORLOGE

MOIS JOUR ANNEE

10 / 03 / 2005

HEURE MINUTE AM/PM

STOP PLAY ►

Sélectionner l'heure actuelle.

**6** Sélectionner "REGLAGE HORLOGE".

REGLAGE HORLOGE

MOIS JOUR ANNEE

10 / 03 / 2005

HEURE MINUTE AM/PM

STOP PLAY ►

Sélectionner les minutes.

**7** Sélectionner "REGLAGE HORLOGE".

REGLAGE HORLOGE

MOIS JOUR ANNEE

10 / 03 / 2005

HEURE MINUTE AM/PM

STOP PLAY ►

Sélectionner "AM" ou "PM".

## 8 Pour quitter l'écran de REGLAGE HORLOGE

F.FWD ►►►

### Conseil

- Pour revenir en arrière d'une étape, appuyer sur [REW ◀] (pendant les étapes 2 à 7).
- Le réglage de l'horloge sera perdu et devra être réitéré en cas de coupure d'électricité ou si l'unité est débranchée pendant plus de 30 secondes.

# 4. Précautions

## Précautions

### Emplacement d'installation

Pour assurer la sécurité et des performances optimales de cet appareil :

- L'installer à une position horizontale et stable. Ne rien placer directement sur l'appareil. Ne pas placer l'appareil directement sur le téléviseur.
- Le protéger contre les rayons du soleil et le maintenir à l'écart des sources de chaleur intense. Éviter les emplacements poussiéreux ou humides. Éviter les endroits insuffisamment aérés pour assurer une bonne dissipation de la chaleur. Ne pas bloquer les orifices de ventilation sur les côtés de l'appareil. Éviter les emplacements soumis à de fortes vibrations ou à des champs magnétiques puissants.

### Éviter les risques d'électrocution et d'incendie

- Ne pas manipuler le cordon d'alimentation avec les mains mouillées.
- Ne pas tirer sur le cordon d'alimentation pour le déconnecter de la prise murale. Le saisir par la fiche.

### Attention à la condensation d'humidité

De l'humidité peut se condenser à l'intérieur de l'appareil quand il est déplacé d'un endroit froid à un endroit chaud, après l'allumage du chauffage dans une pièce froide ou en cas de forte humidité ambiante. Ne pas utiliser l'appareil au moins pendant 2 heures pour laisser à l'intérieur de l'appareil le temps de sécher.

### Avertissement FCC

Cet appareil peut générer ou utiliser l'énergie de fréquences radio. Tout changement ou modification subi par cet appareil peut entraîner des parasites néfastes à moins que ces modifications aient été expressément approuvées dans le guide d'utilisation. L'utilisateur peut perdre le droit de faire fonctionner cet appareil si une modification ou un changement non autorisé est effectué.

### Information importante sur le copyright

Un enregistrement non-autorisé ou l'utilisation d'un programme de télévision diffusé, d'une bande vidéo, d'un film ou d'autres matériels protégés par des droits d'auteurs risquent d'enfreindre les lois applicables sur le copyright. Nous n'assumons aucune responsabilité pour une duplication ou une utilisation non-autorisée, ou de toutes autres actions qui transgressent les droits des propriétaires du copyright.

### Remarque concernant le recyclage

Les matériaux d'emballage de ce produit sont recyclables et peuvent être réutilisés. Veuillez disposer de tout matériau conformément aux règlements de recyclage locaux. Les piles ne doivent jamais être jetées ou incinérées, mais mises au rebut conformément aux règlements locaux concernant les déchets chimiques.

### Remarque à l'intention des installateurs de systèmes de télévision par câble

Ce rappel est fourni pour attirer l'attention des installateurs de systèmes de télévision par câble sur l'Article 820-40 de NEC, qui rappelle les directives applicables concernant la mise à la masse correcte et, en particulier, spécifie que la mise à la masse du câble doit être raccordée au système de mise à la masse de l'immeuble, aussi près que possible du point d'entrée du câble.

**ATTENTION :**  
**POUR ÉVITER LES CHOC ÉLECTRIQUES, INTRODUIRE LA LAME LA PLUS LARGE DE LA FICHE DANS LA BORNE CORRESPONDANTE DE LA PRISE ET POUSSER JUSQU'AU FOND.**

## Guide de dépannage

Si cet appareil ne fonctionne pas correctement quand il est opéré comme indiqué dans ce Guide d'utilisation, vérifier le lecteur en consultant la liste de contrôler ci-dessous.

PROBLÈME	MESURE CORRECTIVE
Pas d'alimentation.	<ul style="list-style-type: none"><li>• Vérifier que la fiche d'alimentation est bien branchée sur la prise murale.</li><li>• Vérifier que l'appareil est mis sous tension.</li></ul>
L'enregistrement avec minuterie est impossible.	<ul style="list-style-type: none"><li>• Vérifier que l'enregistrement avec minuterie a été réglé correctement.</li><li>• Vérifier que l'appareil est mis hors tension.</li><li>• Vérifier que l'horloge du magnétoscope est réglée correctement.</li></ul>
Passage au mode Enregistrement impossible.	<ul style="list-style-type: none"><li>• Vérifier que la cassette a une languette de protection. Si nécessaire, recouvrir le trou de ruban adhésif.</li></ul>
Image lue partiellement parasitée.	<ul style="list-style-type: none"><li>• Ajuster la commande d'alignement pour obtenir une meilleure image en appuyant sur <b>[CHANNEL ^/∨]</b>.</li></ul>
Visualisation impossible, mais son correct.	<ul style="list-style-type: none"><li>• Le nettoyage des têtes est nécessaire. Voir "Nettoyage automatique des têtes" à la page 8.</li><li>• Vérifier que le magnétoscope n'est pas en mode Menu.</li></ul>
Pas d'image ou image de mauvaise qualité.	<ul style="list-style-type: none"><li>• Passer à CH4 pour la chaîne de sortie RF. Puis sélectionner la même chaîne sur le téléviseur.</li><li>• Ajuster précisément le téléviseur.</li></ul>
Les émissions de télévision ne sont pas visibles normalement.	<ul style="list-style-type: none"><li>• Revérifier les raccordements ANT-IN et ANT-OUT. Voir la page 1.</li><li>• Appuyez sur <b>[VCR/TV]</b> sur la télécommande de telle sorte que l'indicateur VCR/TV sur le magnétoscope disparaisse.</li></ul>
Le magnétoscope ne fonctionne pas à partir de la télécommande à infrarouge.	<ul style="list-style-type: none"><li>• Vérifier que la fiche d'alimentation est bien branchée sur la prise murale.</li><li>• Vérifier les piles dans la télécommande.</li></ul>
La vidéo ou la couleur apparaît ou disparaît graduellement pendant la copie d'une cassette vidéo.	<ul style="list-style-type: none"><li>• Une cassette sous copyright ne peut pas être copiée. C'est la protection contre la copie qui opère.</li></ul>

## Caractéristiques techniques

Têtes vidéo :	Quatre têtes	Puissance requise :	120 V, 60 Hz
Température de fonctionnement :	41 à 104°F (5 à 40°C)	Consommation :	14 W
Sortie du convertisseur :	VHF Chaîne 3 ou 4	Dimensions :	L 14-3/16 po. (360mm) H 3-5/8 po. (92mm) P 8-9/16 po. (216mm)
		Poids :	Environ 4,0 livres (1,8 kg)

- La conception et les données techniques peuvent être sujettes à des modifications sans préavis.
- En cas de différence entre les langues, la langue implicite sera l'anglais.

### Protection de l'environnement !!!

- Les piles usées ne doivent pas être jetées dans une poubelle.
- S'en défaire à un point de collecte pour piles usées ou dans un conteneur à ordures spécial. Contacter les autorités locales pour plus de détails.



## 5. Lecture normale

Au préalable :  
Allumer le téléviseur et puis passer sur la chaîne 3.  
• Si la chaîne 3 est utilisée, consulter le

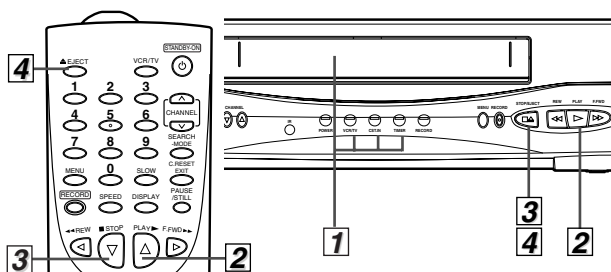
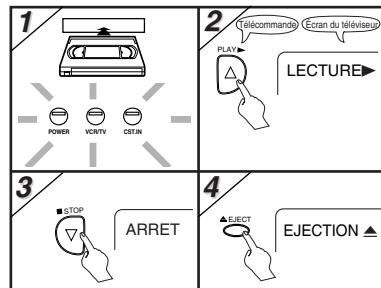

### Conseil

- Si la cassette qui a été introduite ne contient pas de languette de protection, l'appareil démarrera la lecture immédiatement à l'étape 1).
- L'alignement est automatiquement réglé pendant la lecture. Appuyer sur [CHANNEL ^/∇] pour effectuer un réglage manuel.

## 6. Enregistrement et OTR (enregistrement instantané)

Au préalable :  
Allumer le téléviseur et puis passer sur la chaîne 3.

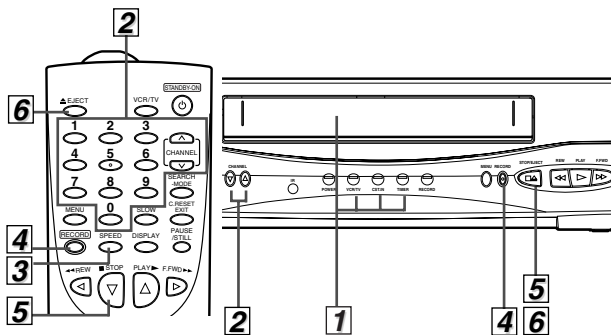
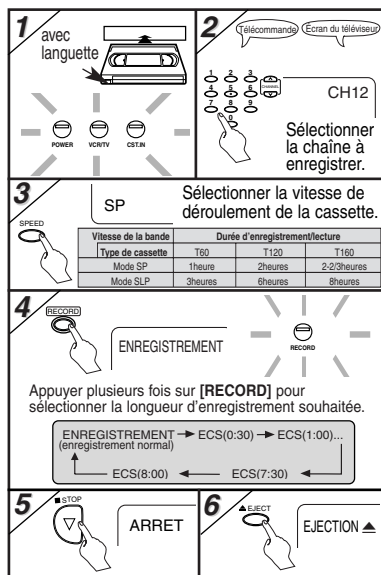

### Prévention de l'effacement accidentel

Afin d'empêcher l'enregistrement accidentel sur une vidéocassette déjà enregistrée, enlever sa languette de protection. Pour pouvoir enregistrer par la suite, recouvrir le trou de ruban adhésif.



### Conseil

- Si vous avez raccordé le magnétoscope à une boîte de jonction des câbles ou une boîte de jonction satellite, référez-vous à "Conseil pour la connexion avec boîte de raccordement câble ou satellite" à la page 1.

## 7. Autres opérations

Pour avancer rapidement vers l'avant ou vers l'arrière en cours de lecture (Recherche d'image)

- Appuyer sur [F.FWD ►►] ou [REW ◀◀].
- Appuyer à nouveau sur cette touche et l'appareil démarrera une recherche à grande vitesse (en mode LP/SLP uniquement).

Pour geler l'image sur l'écran du téléviseur pendant la lecture (Mode figé)

- Appuyer sur [PAUSE/STILL]. A chaque pression sur la touche, l'image avancera d'une trame.
- Si l'image commence à vibrer verticalement, la stabiliser en appuyant sur [CHANNEL ^/∇].
- Si l'image est déformée ou bouge verticalement, ajuster le réglage de déformation verticale si votre téléviseur en est équipé.

Réinitialisation du compteur

- Appuyer sur [C.RESET/EXIT].

Pour effectuer une lecture au ralenti

- Appuyer sur [SLOW] pendant la lecture en mode figé.
- Si des barres parasites apparaissent sur l'écran du téléviseur, vous pouvez les réduire en appuyant sur [CHANNEL ^/∇].

Pour arrêter temporairement l'enregistrement (Mode de pause)

- Appuyer sur [PAUSE/STILL].
- En mode d'arrêt momentané de l'enregistrement, cinq symboles ■ s'afficheront sur l'écran du téléviseur. Chaque symbole ■ représente une minute.
- Appuyer à nouveau sur cette touche pour reprendre l'enregistrement.

Rembobinage automatique

Lorsqu'une cassette arrive à sa fin pendant une lecture normale, une avance rapide vers l'avant, ou un enregistrement (mis à part les enregistrements avec minuterie et les enregistrements instantanés), elle sera automatiquement rembobinée jusqu'au début. Puis, l'appareil éjectera la cassette et s'éteindra automatiquement.

### Conseil

- Le mode Figé/Lent/Pause est automatiquement annulé après 5 minutes afin d'éviter d'endommager la cassette et la tête vidéo.
- Pour retourner au mode de lecture normale lorsque l'appareil se trouve en mode Figé/Lent, appuyer sur [PLAY ►].

## 8. Opérations sur l'écran

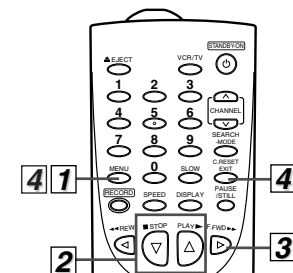
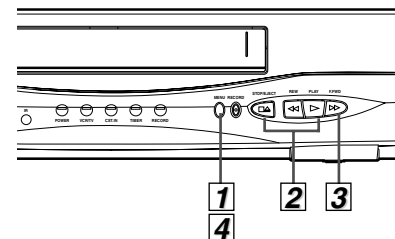
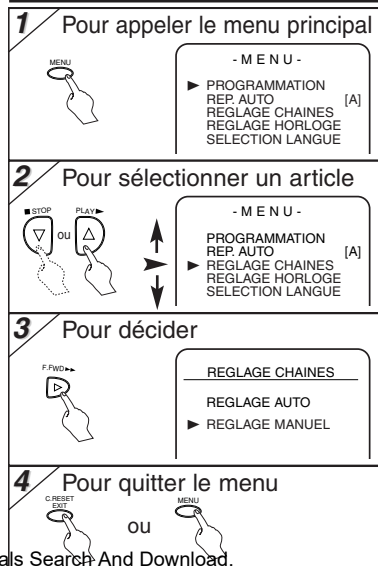

# 9. Procédures pour un enregistrement

## Enregistrement avec minuterie

• Introduire une cassette avec sa languette de protection dans l'appareil.

**1**

MENU

- MENU -

- PROGRAMMATION [A]
- REP. AUTO [M]
- REGLAGE CHAINES
- REGLAGE HORLOGE
- SELECTION LANGUE
- SORTIE AUDIO
- TV STEREO
- SAP



**2**

NO. DE PROG. 1

DATE 10/24 LUN

DEBUT 07:30 PM

FIN 08:30 PM

CHAINE ---

VITESSE ---

Sélectionner un numéro de programme libre.



**3**

NO. DE PROG. 1

NORMAL

QUOTIDIEN

HEBDO

Sélectionner "NORMAL", "QUOTIDIEN", (Lun-Ven) ou "HEBDO".



**4** Sélectionner le mois voulu.

PROGRAMME UNIQUE

NO. DE PROG. 1

DATE 10/24 LUN

DEBUT 07:30 PM

FIN 08:30 PM

CHAINE ---

VITESSE ---

Sélectionner le jour voulu.

• La programmation peut être effectuée un an à l'avance.



**5** Sélectionner l'heure du démarrage de l'enregistrement (heure).

PROGRAMME UNIQUE

NO. DE PROG. 1

DATE 10/24 LUN

DEBUT 07:30 PM

FIN 08:30 PM

CHAINE ---

VITESSE ---

Sélectionner les minutes.



**6**

PROGRAMME UNIQUE

NO. DE PROG. 1

DATE 10/24 LUN

DEBUT 07:30 PM

FIN 08:30 PM

CHAINE ---

VITESSE ---

Sélectionner "AM" ou "PM".



**7** Reprendre la même procédure décrite aux étapes 5) et 6) pour configurer l'heure de fin de l'enregistrement.

PROGRAMME UNIQUE

NO. DE PROG. 1

DATE 10/24 LUN

DEBUT 07:30 PM

FIN 08:30 PM

CHAINE ---

VITESSE ---

Sélectionner la chaîne voulue.



**8**

PROGRAMME UNIQUE

NO. DE PROG. 1

DATE 10/24 LUN

DEBUT 07:30 PM

FIN 08:30 PM

CHAINE ---

VITESSE ---

Sélectionner la chaîne voulue.

• Si l'appareil a été connecté à travers une boîte de raccordement câble ou satellite comme pour la connexion à la page 1, mettre le magnétoscope sur la chaîne 3 ou 4 (la chaîne de sortie RF du magnétoscope). Sélectionner ensuite la chaîne voulue sur la boîte de raccordement du câble ou satellite.

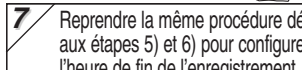

**9**

PROGRAMME UNIQUE

NO. DE PROG. 1

DATE 10/24 LUN

DEBUT 07:30 PM

FIN 08:30 PM

CHAINE ---

VITESSE ---

Sélectionner la vitesse d'enregistrement.



**10** Mettre le magnétoscope hors circuit pour l'enregistrement.

• L'indicateur TIMER s'allume sur le magnétoscope.



**10** Mettre le magnétoscope hors circuit pour l'enregistrement.

• L'indicateur TIMER s'allume sur le magnétoscope.



**Conseil**

• Pour revenir à l'étape précédente, appuyer sur [REW ◀] (pendant les étapes 3) à 9)).

**Pour vérifier, corriger ou annuler un programme d'enregistrement avec minuterie**

- 1) Mettre en marche l'énergie en appuyant sur [STANDBY-ON].
- 2) Passer au menu principal en appuyant sur [MENU].
- 3) Sélectionner le menu "PROGRAMMATION" en appuyant sur [PLAY ▶] ou [STOP ■]. Appuyer ensuite sur [F.FWD ▶▶].
- 4) Sélectionner le numéro du programme à corriger en appuyant sur [PLAY ▶] ou [STOP ■]. Les détails du programme s'affichent alors sur l'écran du téléviseur.

- 5) Passer sur le numéro à modifier en appuyant sur [F.FWD ▶▶] ou [REW ◀◀]. Choisir ensuite le bon numéro à l'aide de [PLAY ▶] ou [STOP ■].
- Il est possible d'annuler le programme en appuyant sur [REW ◀◀] lorsque le numéro du programme est en train de clignoter.
- 6) Appuyer sur [C.RESET/EXIT] pour quitter le menu.
- 7) Appuyer sur [STANDBY-ON] pour retourner au mode d'attente.

## Conseils pour l'enregistrement avec minuterie

- En cas de panne de courant ou si l'appareil est débranché plus de 30 secondes, tous les réglages d'horloge et de minuterie seront perdus.
- Si la bande se termine avant l'heure d'achèvement, le magnétoscope commutera immédiatement sur le mode d'arrêt, éjectera la bande et se mettra hors circuit. L'indicateur TIMER clignotera.
- S'il n'y a pas de vidéocassette dans l'appareil ou si elle n'a pas de languette de sécurité, le témoin TIMER clignotera et l'enregistrement avec minuterie sera inopérant. Insérer une vidéocassette enregistrable.
- **Quand tous les enregistrements avec minuterie sont achevés, l'indicateur TIMER clignote. Pour lire ou éjecter la bande enregistrée, appuyer d'abord sur [STANDBY-ON] puis sur [PLAY ▶] ou [EJECT ▲].**

**Pour annuler un enregistrement avec minuterie**

Appuyer sur [STOP/EJECT □ / ▲] sur l'appareil.

## Copie d'une vidéocassette

**Mise en garde :** les copies non autorisées de cassettes vidéo protégées peuvent constituer une violation des lois en vigueur sur la protection des droits d'auteur.

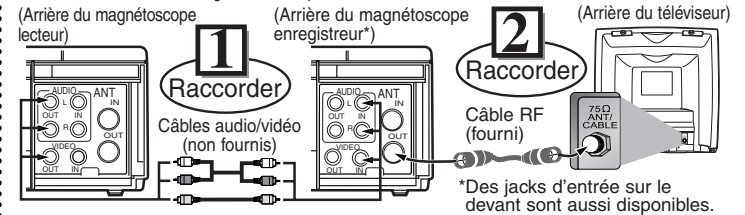

- 1) Insérer une vidéocassette préenregistrée dans le magnétoscope lecteur.
- 2) Insérer une vidéocassette avec languette de sécurité dans le magnétoscope enregistreur.
- 3) Appuyer sur [SPEED] sur l'appareil enregistreur pour sélectionner la vitesse d'enregistrement souhaitée (SP/SLP).
- 4) Sélectionner la position "L1" ou "L2" sur le magnétoscope enregistreur.
  - À l'emploi des prises d'entrée AV à l'arrière de l'appareil, sélectionner la position "L1" en appuyant sur [0], [0] et [1] sur la télécommande ou sur [CHANNEL ▲/▼].
  - À l'emploi des prises d'entrée AV sur le panneau avant de l'appareil, sélectionner la position "L2" en appuyant sur [0], [0] et [2] sur la télécommande ou sur [CHANNEL ▲/▼].
- 5) Appuyer sur [RECORD] sur l'appareil d'enregistrement.
- 6) Commencer la lecture de la cassette sur le magnétoscope lecteur.
- 7) Pour arrêter l'enregistrement, appuyer sur [STOP/EJECT □ / ▲] sur le magnétoscope enregistreur, puis arrêter la lecture de la cassette sur le magnétoscope.

## Conseil

- Pour obtenir les meilleurs résultats pendant la copie, utiliser les commandes du panneau avant des magnétoscopes autant que possible. La télécommande peut affecter le fonctionnement du magnétoscope lecteur.
- Toujours utiliser des câbles blindés de qualité vidéo avec des connecteurs de type RCA. Les câbles audio standard ne sont pas recommandés.
- Un lecteur de disque vidéo, un récepteur satellite ou un autre composant audio/vidéo avec sorties AV est utilisable à la place du magnétoscope lecteur.
- La chaîne "L1" ou "L2" se trouve juste avant la première chaîne mémorisée. (CH02 par exemple)
- Les jacks d'entrée "L2" se trouvent sur l'avant du lecteur.

# 10. Fonctions spéciales

## Recherche par index

Il est possible de sauter en avant ou en arrière avec la Marque Index.

- Introduire une cassette dans l'appareil.

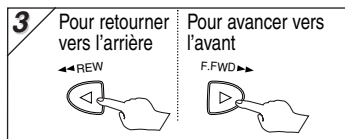
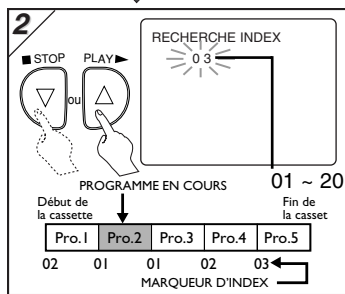
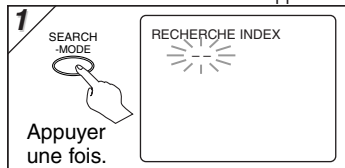

Après la recherche,



### Conseil

- L'appareil enregistre un repère d'index au début de l'enregistrement lors de réalisation d'un enregistrement. Il y aura un intervalle de temps entre les repères d'index pour la recherche d'un index.

### Conseils à propos de la recherche index et par horaire

- Ces fonctions ne sont pas disponibles pendant les enregistrements.
- Appuyer sur [STOP ■] pour arrêter la recherche.
- Si la bande arrive à sa fin pendant la recherche, la recherche sera annulée et la bande sera réenroulée jusqu'à son début.

## Recherche horaire

Il est possible de rechercher en avant et en arrière pendant une longueur de temps spécifique sur une bande.

- Introduire une cassette dans l'appareil.

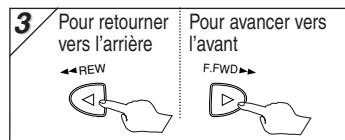
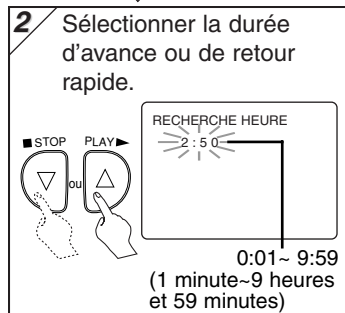
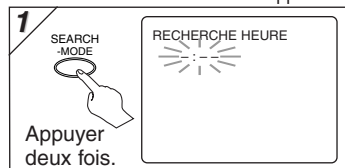

Après la recherche,



## Répétition automatique

Cette fonction lira une cassette à répétition depuis son début quand la bande arrivera à sa fin.

- Introduire une cassette dans l'appareil.

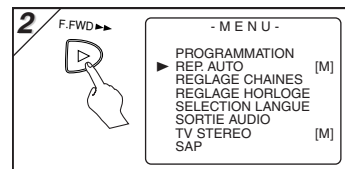
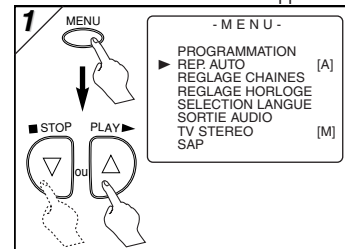

### Conseil

- Pour annuler la fonction de répétition automatique, suivre les étapes 1)-2) ci-dessus. Appuyer ensuite sur [F.FWD ▶▶] pour faire s'afficher [A] à côté de REP. AUTO. Appuyer sur [C.RESET/EXIT] pour le quitter.
- Si le menu reste affiché sur l'écran du téléviseur au niveau de l'étape 3), appuyer sur [C.RESET/EXIT] pour le quitter.

# 11. Système MTS (Son télévision multicanal)

## À la réception ou l'enregistrement d'un programme diffusé en MTS

- Quand vous recevez un programme sur le magnéto-scope, vous pouvez vérifier son type en appuyant sur la touche DISPLAY.
- Quand la sélection "TV STEREO" ou "SAP" est valide, sélectionnez-les comme suit. Cette sélection est requise pour l'enregistrement du programme.
- SAP signifie programme audio secondaire (ordinairement langue secondaire).

Affichage sur l'écran de télé	Type de diffusion	SÉLECTION STEREO/SAP
-Aucune-	Régulière (son monoral)	-Non valid-
STEREO	Diffusion stéréo	-Non valid-
SAP	Diffusion bilingue	STEREO TV (programme son principal)
		SAP (programme son secondaire)
STEREO SAP	Diffusion stéréo et bilingue	STEREO TV (programme son principal stéréo)
		SAP (programme son secondaire)

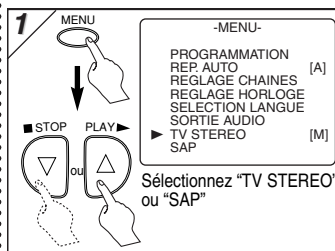

## Quand vous lisez une bande enregistrée en Hi-Fi stéréo

- Si vous avez raccordé un téléviseur stéréo à ce magnéto-scope, sélectionnez "STEREO".
- Si vous avez raccordé un téléviseur monaural à ce magnéto-scope, sélectionnez "MONO".

Sélection Type de cassette enregistrée	STÉRÉO		MONO
	Chaîne G	Chaîne D	Monoral
Cassettes non Hi-Fi enregistrées en Hi-Fi stéréo	Monoral	Monoral	Monoral
Cassette Hi-Fi enregistrée en Hi-Fi stéréo	G	D	G+D
Cassettes Hi-Fi avec programme audio principal enregistré	Programme son principal	Programme son principal	Programme son principal
Cassettes Hi-Fi avec programme audio secondaire enregistré	Programme son secondaire	Programme son secondaire	Programme son secondaire

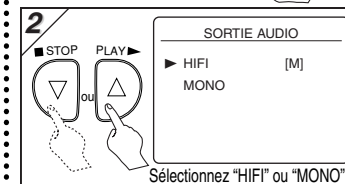
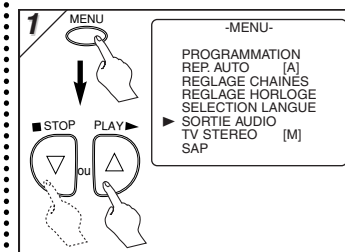

# 12. Informations

## MAGNAVOX GARANTIE LIMITÉE

FUNAI CORP. réparera ce produit à titre gratuit au Canada en cas de défaut de main-d'œuvre ou de façon comme suit :

### DURÉE : PIÈCES :

FUNAI CORP. fournira les pièces pour remplacer les pièces défectueuses à titre gratuit pendant un (1) an à partir de la date d'achat au détail d'origine. Certaines pièces sont exclues de cette garantie.

### MAIN-D'ŒUVRE :

FUNAI CORP. fournira la main-d'œuvre à titre gratuit pendant une période de quatre-vingt-dix (90) jours à partir de la date d'achat au détail d'origine.

### LIMITES ET EXCLUSIONS :

CETTE GARANTIE CONCERNE UNIQUEMENT L'ACHETEUR AU DÉTAIL D'ORIGINE. UN REÇU D'ACHAT OU UNE AUTRE PREUVE DE L'ACHAT AU DÉTAIL D'ORIGINE SERA REQUISE AVEC LE PRODUIT POUR OBTENIR UN SERVICE SOUS CETTE GARANTIE.

Cette garantie ne sera étendue à aucune autre personne ou cessionnaire.

Cette garantie est nulle et sans effet si un des numéros de série du produit est altéré, remplacé, dégradé, manquant ou si le service a été tenté dans une CENTRE DE SERVICE AUTORISÉ. La garantie limitée de FUNAI CORPORATION ne s'applique à aucun produit non acheté et utilisé au CANADA.

Cette garantie couvre uniquement les défaillances dues aux défauts en matériaux ou façon survenant pendant l'emploi normal. Elle ne couvre pas les dommages survenant pendant l'expédition, ou les défaillances causées par des réparations, modifications ou produits non fournis par FUNAI CORP. ou les dommages résultant d'un accident, d'un usage incorrect, d'un usage abusif, d'un traitement erroné, d'une application erronée, d'une modification, d'une installation incorrecte, d'une maintenance incorrecte, d'un usage commercial par exemple dans un hôtel, en location ou dans un bureau de ce produit, ou de dommages dus à un incendie, une inondation, la foudre ou d'autres cos de force majeure.

CETTE GARANTIE NE COUVRE PAS LES MATÉRIAUX D'EMBALLAGE, LES ACCESSOIRES (SAUF LA TÉLÉCOMMANDE), LES PARTIES ESTHÉTIQUES, LES PIÈCES D'ASSEMBLAGE COMPLET, LES MODÈLES DE DÉMONSTRATION OU DE SURFACE.

FUNAI CORP. ET SES REPRÉSENTANTS OU AGENTS NE SERONT EN AUCUN CAS RESPONSABLES DE TOUT DOMMAGE GÉNÉRAL, INDIRECT OU CONSÉQUENTIEL SURVENANT OU OCCASIONNÉ PAR L'EMPLOI OU L'INCAPACITÉ D'UTILISER CE PRODUIT. CETTE GARANTIE EST FAITE AU LIEU DE TOUTE AUTRE GARANTIE, EXPRESSE OU UN CENTRE TOUTES LES AUTRES RESPONSABILITÉS DE LA PART DE FUNAI, TOUTES LES AUTRES GARANTIES INCLUANT LA GARANTIE DE COMMERCIALISABILITÉ ET L'ADAPTATION À UN BUT PARTICULIER, SONT ICI DÉNIÉES PAR FUNAI ET SES REPRÉSENTANTS AU CANADA.

TOUTES LES INSPECTIONS DE GARANTIE ET RÉPARATIONS DOIVENT ÊTRE EFFECTUÉES PAR UNE CENTRE DE SERVICE AUTORISÉE. CETTE GARANTIE EST VALIDE QUAND L'APPAREIL EST APPORTÉ À UNE CENTRE DE SERVICE AUTORISÉE.

CE PRODUIT DOIT ÊTRE ACCOMPAGNÉ D'UNE COPIE DU REÇU D'ACHAT AU DÉTAIL D'ORIGINE, SI AUCUNE PREUVE DE L'ACHAT N'EST JOINTE, LA GARANTIE NE SERA PAS HONORÉE ET LE COÛT DES RÉPARATIONS SERA À PAYER.

### ATTENTION :

FUNAI CORP. SE RÉSERVE LE DROIT DE MODIFIER TOUTE CONCEPTION DE CE PRODUIT SANS PRÉAVIS.

Veuillez nous contacter pour trouver le CENTRE DE SERVICE AUTORISÉ le plus proche de chez vous ou pour toutes demandes générales de service à :

FUNAI CORPORATION  
Service à la Clientèle  
Tel: 1-800-605-8610  
<http://www.funai-corp.com>

## Entretien

### Réparations

Si cet appareil devient inopérant, ne pas essayer de corriger le problème soi-même. L'appareil ne contient pas de pièces réparables par l'utilisateur. Mettre hors tension, débrancher le cordon secteur et appeler notre ligne d'aide dont le numéro se trouve sur la première page de ce mode d'emploi, pour vous procurer l'adresse du centre de réparation autorisé le plus proche.

### Nettoyage du boîtier

- Essuyer le panneau frontal et les autres surfaces extérieures du magnétoscope avec un tissu doux trempé dans de l'eau tiède et bien essoré.
- Ne jamais utiliser un solvant ou de l'alcool. Ne pas vaporiser un insecticide liquide à proximité du magnétoscope. De tels produits chimiques risquent d'endommager et de décolorer les surfaces exposées.

### Nettoyage automatique des têtes

- Nettoyer automatiquement les têtes vidéo à l'insertion et au retrait d'une cassette, pour permettre d'obtenir une image nette.
  - L'image peut devenir floue ou être interrompue, alors que la réception du programme est bonne. La saleté accumulée sur les têtes vidéo après des périodes d'utilisation prolongées, ou l'emploi de cassettes de location ou usées peut causer ce problème. Si des images rayées ou à effet de neige apparaissent pendant la lecture, les têtes vidéo de l'appareil doivent être nettoyées.
1. Passer chez son revendeur audiovisuel local pour acheter un bon dispositif de nettoyage de têtes vidéo VHS.
  2. Si le dispositif de nettoyage des têtes vidéo ne résout pas le problème, appeler notre ligne d'aide dont le numéro se trouve sur la première page de ce mode d'emploi, pour obtenir l'adresse du centre de réparation autorisé le plus proche.

### REMARQUES :

- Bien lire le mode d'emploi fourni avec le dispositif de nettoyage de têtes vidéo avant l'utilisation.
- Nettoyer les têtes vidéo seulement en cas de problème.



## Free Manuals Download Website

<http://myh66.com>

<http://usermanuals.us>

<http://www.somanuals.com>

<http://www.4manuals.cc>

<http://www.manual-lib.com>

<http://www.404manual.com>

<http://www.luxmanual.com>

<http://aubethermostatmanual.com>

Golf course search by state

<http://golfingnear.com>

Email search by domain

<http://emailbydomain.com>

Auto manuals search

<http://auto.somanuals.com>

TV manuals search

<http://tv.somanuals.com>