



# OWNERS MANUAL FOR *Oil-less Air Compressor*

## MODEL NO. **MAC500**

### SPECIFICATION CHART

<b>Model No.</b>	<b>MAC500</b>
Horsepower	1.5
SCFM @ 40 psig	4.0
SCFM @ 90 psig	2.9
Cut-In	100 PSI
Cut-Out	125 PSI
Voltage-Single Phase	110-120
*Fuse Type	Quick Acting
Amperage at Max. Pressure	10.0 (Actual)
Tank Size	3.0 Gallon
Weight	30 lbs.
U.L. & CUL Listed	

Minimum Circuit Requirement 15 AMPS

\*A circuit breaker is preferred. Use only a fuse or circuit breaker that is the same rating as the branch circuit the air compressor is operated on. If the air compressor is connected to a circuit protected by fuses, use quick acting fuses.

#### **NOTE:**

For identification of Parts, see Page 11 in this Manual.

#### **IMPORTANT:**

Read the Safety Guidelines and All Instructions Carefully Before Operating.

# TABLE OF CONTENTS

	Page		Page
<b>SAFETY GUIDELINES</b> .....	2	Voltage and Circuit Protection .....	6
<b>WARNING CHART</b> .....	3-4	Extension Cords .....	6
<b>GLOSSARY</b> .....	5	Grounding Instructions .....	7
<b>DUTY CYCLE</b> .....	5	Additional Regulators and Controls .....	7
<b>STORAGE</b> .....	5	Break-In Procedures .....	7
<b>DESCRIPTION OF OPERATION</b> .....	6	<b>OPERATING PROCEDURES</b> .....	8
<b>INSTALLATION AND BREAK-IN PROCEDURES</b> .....	6-7	<b>TROUBLESHOOTING GUIDE</b> .....	9-10
Location of Air Compressor .....	6	<b>COMPRESSOR PARTS LIST</b> .....	11
		<b>WARRANTY</b> .....	Back Cover

## SAFETY GUIDELINES - DEFINITIONS

<p>This manual contains information that is important for you to know and understand. This information relates to protecting <b>YOUR SAFETY</b> and <b>PREVENTING EQUIPMENT PROBLEMS</b>. To help you recognize this information, we use symbols to the right. Please read the manual and pay attention to these sections.</p>	<p><b>▲ DANGER</b></p>	<p><b>▲ CAUTION</b></p>
	<p>URGENT SAFETY INFORMATION - A HAZARD THAT WILL CAUSE SERIOUS INJURY OR LOSS OF LIFE.</p>	<p>Information for preventing damage to equipment.</p>
	<p><b>▲ WARNING</b></p>	<p><b>NOTE</b></p>
<p>IMPORTANT SAFETY INFORMATION - A HAZARD THAT <i>MIGHT</i> CAUSE SERIOUS INJURY OR LOSS OF LIFE.</p>	<p>Information that you should pay special attention to.</p>	

# IMPORTANT SAFETY INSTRUCTIONS





• SAVE THESE INSTRUCTIONS •

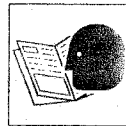





**IMPROPER OPERATION OR MAINTENANCE OF THIS PRODUCT COULD RESULT IN SERIOUS INJURY AND PROPERTY DAMAGE. READ AND UNDERSTAND ALL WARNINGS AND OPERATING INSTRUCTIONS BEFORE USING THIS EQUIPMENT.**

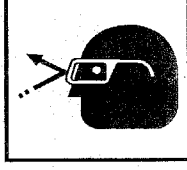

## ⚠ WARNING

HAZARD	WHAT CAN HAPPEN	HOW TO PREVENT IT
<p><b>RISK OF BURSTING</b></p> 	<p><b><u>AIR TANK</u></b></p> <p><b>THE FOLLOWING CONDITIONS COULD LEAD TO A WEAKENING OF THE TANK, AND RESULT IN A VIOLENT TANK EXPLOSION:</b></p> <ol style="list-style-type: none"> <li><b>1. FAILURE TO PROPERLY DRAIN CONDENSED WATER FROM THE TANK, CAUSING RUST AND THINNING OF THE STEEL TANK.</b></li> <li><b>2. MODIFICATIONS OR ATTEMPTED REPAIRS TO THE TANK.</b></li> <li><b>3. UNAUTHORIZED MODIFICATIONS TO THE PRESSURE SWITCH, SAFETY VALVE, OR ANY OTHER COMPONENTS WHICH CONTROL TANK PRESSURE.</b></li> </ol> <p><b><u>ATTACHMENTS &amp; ACCESSORIES</u></b></p> <p><b>EXCEEDING THE PRESSURE RATING OF AIR TOOLS, SPRAY GUNS, AIR OPERATED ACCESSORIES, TIRES AND OTHER INFLATABLES CAN CAUSE THEM TO EXPLODE OR FLY APART, AND COULD RESULT IN SERIOUS INJURY.</b></p>	<p><b><u>DRAIN TANK DAILY OR AFTER EACH USE.</u></b> IF TANK DEVELOPS A LEAK, REPLACE IT IMMEDIATELY WITH A NEW TANK OR NEW COMPRESSOR OUTFIT.</p> <p><b><u>NEVER DRILL INTO, WELD, OR MAKE ANY MODIFICATIONS TO THE TANK OR ITS ATTACHMENTS.</u></b></p> <p>THE TANK IS DESIGNED TO WITHSTAND SPECIFIC OPERATING PRESSURES. <b><u>NEVER MAKE ADJUSTMENTS OR PARTS SUBSTITUTIONS TO ALTER THE FACTORY SET OPERATING PRESSURES.</u></b></p> <p>FOLLOW THE EQUIPMENT MANUFACTURERS RECOMMENDATION AND NEVER EXCEED THE MAXIMUM ALLOWABLE PRESSURE RATING OF ATTACHMENTS. <b><u>NEVER USE COMPRESSOR TO INFLATE SMALL LOW-PRESSURE OBJECTS SUCH AS CHILDREN'S TOYS, FOOTBALLS, BASKETBALLS, ETC.</u></b></p>
<p><b>RISK OF EXPLOSION OR FIRE</b></p>  	<p><b><u>IT IS NORMAL FOR ELECTRICAL CONTACTS WITHIN THE MOTOR AND PRESSURE SWITCH TO SPARK.</u></b></p> <p><b><u>IF ELECTRICAL SPARKS FROM COMPRESSOR COME INTO CONTACT WITH FLAMMABLE VAPORS, THEY MAY IGNITE, CAUSING FIRE OR EXPLOSION.</u></b></p> <p><b><u>RESTRICTING ANY OF THE COMPRESSOR VENTILATION OPENINGS WILL CAUSE SERIOUS OVERHEATING AND COULD CAUSE FIRE.</u></b></p>	<p><b><u>ALWAYS OPERATE THE COMPRESSOR IN A WELL VENTILATED AREA FREE OF COMBUSTIBLE MATERIALS, GASOLINE OR SOLVENT VAPORS.</u></b></p> <p><b><u>IF SPRAYING FLAMMABLE MATERIALS, LOCATE COMPRESSOR AT LEAST 20 FEET AWAY FROM SPRAY AREA. AN ADDITIONAL LENGTH OF HOSE MAY BE REQUIRED.</u></b></p> <p><b><u>STORE FLAMMABLE MATERIALS IN A SECURE LOCATION AWAY FROM COMPRESSOR.</u></b></p> <p><b><u>NEVER PLACE OBJECTS AGAINST OR ON TOP OF COMPRESSOR. OPERATE COMPRESSOR IN AN OPEN AREA AT LEAST 12 INCHES AWAY FROM ANY WALL OR OBSTRUCTION THAT WOULD RESTRICT THE FLOW OF FRESH AIR TO THE VENTILATION OPENINGS.</u></b></p>
<p><b>RISK OF ELECTRICAL SHOCK</b></p> 	<p><b><u>YOUR AIR COMPRESSOR IS POWERED BY ELECTRICITY. LIKE ANY OTHER ELECTRICALLY POWERED DEVICE, IF IT IS NOT USED PROPERLY IT MAY CAUSE ELECTRIC SHOCK.</u></b></p>	<p><b><u>NEVER OPERATE THE COMPRESSOR OUTDOORS WHEN IT IS RAINING OR IN WET CONDITIONS.</u></b></p> <p><b><u>NEVER OPERATE COMPRESSOR WITH COVER COMPONENTS REMOVED OR DAMAGED.</u></b></p>

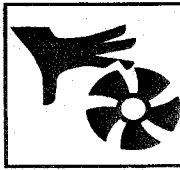
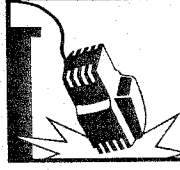
CONTINUE NEXT PAGE

HAZARD	WHAT CAN HAPPEN	HOW TO PREVENT IT
<p><b>RISK OF ELECTRICAL SHOCK</b></p> 	<p><b>YOUR AIR COMPRESSOR IS POWERED BY ELECTRICITY. LIKE ANY OTHER ELECTRICALLY POWERED DEVICE, IF IT IS NOT USED PROPERLY IT MAY CAUSE ELECTRIC SHOCK.</b></p> <p><b>REPAIRS ATTEMPTED BY UNQUALIFIED PERSONNEL CAN RESULT IN SERIOUS INJURY OR DEATH BY ELECTROCUTION.</b></p> <p><b>ELECTRICAL GROUNDING: FAILURE TO PROVIDE ADEQUATE GROUNDING TO THIS PRODUCT COULD RESULT IN SERIOUS INJURY OR DEATH FROM ELECTROCUTION. SEE GROUNDING INSTRUCTIONS.</b></p>	<p><b>NEVER OPERATE THE COMPRESSOR OUTDOORS WHEN IT IS RAINING OR IN WET CONDITIONS</b></p> <p><b>NEVER OPERATE COMPRESSOR WITH COVER COMPONENTS REMOVED OR DAMAGED.</b></p> <p><b>ANY ELECTRICAL WIRING OR REPAIRS REQUIRE ON THIS PRODUCT SHOULD BE PERFORMED BY AUTHORIZED SERVICE CENTER PERSONNEL IN ACCORDANCE WITH NATIONAL AND LOCAL ELECTRICAL CODES. MAKE CERTAIN THAT THE ELECTRICAL CIRCUIT TO WHICH THE COMPRESSOR IS CONNECTED PROVIDES PROPER ELECTRICAL GROUNDING, CORRECT VOLTAGE AND ADEQUATE FUSE PROTECTION.</b></p>
<p><b>RISK FROM FLYING OBJECTS</b></p> 	<p><b>THE COMPRESSED AIR STREAM CAN CAUSE SOFT TISSUE DAMAGE TO EXPOSED SKIN AND CAN PROPEL DIRT, CHIPS, LOOSE PARTICLES AND SMALL OBJECTS AT HIGH SPEED, RESULTING IN PROPERTY DAMAGE OR PERSONAL INJURY.</b></p>	<p><b>ALWAYS WEAR ANSI Z87.1 APPROVED SAFETY GLASSES WITH SIDE SHIELDS WHEN USING THE COMPRESSOR.</b></p> <p><b>NEVER POINT ANY NOZZLE OR SPRAYER TOWARD ANY PART OF THE BODY OR AT OTHER PEOPLE OR ANIMALS.</b></p>
<p><b>RISK TO BREATHING</b></p> 	<p><b>THE COMPRESSED AIR FROM YOUR COMPRESSOR IS NOT SAFE FOR BREATHING! THE AIR STREAM MAY CONTAIN CARBON MONOXIDE, TOXIC VAPORS OR SOLID PARTICLES.</b></p> <p><b>SPRAYED MATERIALS SUCH AS PAINT, PAINT SOLVENTS, PAINT REMOVER, INSECTICIDES, WEED KILLERS, ETC.. CONTAIN HARMFUL VAPORS AND POISONS.</b></p>	<p><b>NEVER INHALE AIR FROM THE COMPRESSOR EITHER DIRECTLY OR FROM A BREATHING DEVICE CONNECTED TO THE COMPRESSOR.</b></p> <p><b>WORK IN AN AREA WITH GOOD CROSS-VENTILATION. READ AND FOLLOW THE SAFETY INSTRUCTIONS PROVIDED ON THE LABEL OR SAFETY DATA SHEETS FOR THE MATERIAL YOU ARE SPRAYING. USE A NIOSH/MSHA APPROVED RESPIRATOR DESIGNED FOR USE WITH YOUR SPECIFIC APPLICATION.</b></p>
<p><b>RISK FROM MOVING PARTS</b></p>  	<p><b>MOVING PARTS CAN CAUSE SERIOUS INJURY OR DAMAGE IF THEY COME INTO CONTACT WITH YOU OR YOUR CLOTHING.</b></p> <p><b>ATTEMPTING TO OPERATE OR REPAIR COMPRESSOR WITH PROTECTIVE SHROUDS REMOVED CAN EXPOSE YOU TO MOVING PARTS AND ELECTRICAL SHOCK.</b></p> <p><b>A PORTABLE COMPRESSOR CAN FALL FROM A TABLE, WORKBENCH OR ROOF CAUSING DAMAGE TO THE COMPRESSOR WHICH COULD EXPOSE YOU TO HAZARDOUS MOVING OR ELECTRICAL PARTS.</b></p> <p><b>THE COMPRESSOR CYCLES AUTOMATICALLY WHEN THE PRESSURE SWITCH IS IN THE ON/AUTO POSITION.</b></p>	<p><b>DO NOT REMOVE THE PROTECTIVE COVERS FROM THIS PRODUCT. NEVER OPERATE THE COMPRESSOR WITH GUARDS OR COVERS WHICH ARE DAMAGED OR REMOVED.</b></p> <p><b>ANY REPAIRS REQUIRED ON THIS PRODUCT SHOULD BE PERFORMED BY AUTHORIZED SERVICE CENTER PERSONNEL.</b></p> <p><b>ALWAYS OPERATE COMPRESSOR IN A STABLE SECURE POSITION TO PREVENT ACCIDENTAL MOVEMENT OF THE UNIT. NEVER OPERATE COMPRESSOR ON A ROOF OR OTHER ELEVATED POSITION. USE ADDITIONAL AIR HOSE TO REACH HIGH LOCATIONS.</b></p> <p><b>ALWAYS TURN OFF THE COMPRESSOR. BLEED PRESSURE FROM THE AIR HOSE AND TANK UNPLUG FROM ELECTRICAL OUTLET BEFORE PERFORMING MAINTENANCE OR ATTACHING TOOLS AND ACCESSORIES.</b></p>
<p><b>RISK OF BURNS</b></p> 	<p><b>TOUCHING EXPOSED METAL SUCH AS THE COMPRESSOR HEAD OR OUTLET TUBE CAN RESULT IN SERIOUS BURNS.</b></p>	<p><b>NEVER TOUCH ANY EXPOSED METAL PARTS ON COMPRESSOR DURING OR IMMEDIATELY AFTER OPERATION. COMPRESSOR WILL REMAIN HOT FOR SEVERAL MINUTES AFTER OPERATION.</b></p>

# GLOSSARY

**SCFM or CFM:** Standard Cubic Feet per Minute; a unit of measurement of air delivery.

**PSIG or PSI:** Pounds per square inch gauge.

**CUT-IN PRESSURE:** While the motor is off, air tank pressure drops as you continue to use your accessory. When the tank pressure drops to approximately 100 PSI the motor will restart automatically. The low pressure at which the motor automatically re-starts is called "cut-in pressure."

**CUT-OUT PRESSURE:** When you turn on your air compressor and it begins to run, air pressure in the air tank begins to build. It builds to to approximately 125 PSI before the motor automatically shuts off. The high pressure at which the motor shuts off is called "cut-out pressure."

## DUTY CYCLE

This air compressor's optimum life may be achieved by operating the unit at a 50 % duty cycle, or less.

A 50% duty cycle is considered to be 30 minutes of 'run time' in any 1 hour time period.

Should the unit operate at a greater than a 50% duty cycle, then the compressor may be undersized for the required job demand and continued operation above a 50% duty cycle may constitute misuse of the product.

### **▲ CAUTION**

This air compressor is specifically designed for use in lighter duty contractor finishing applications. Use in any other application requiring higher performance or longer duty cycle operation may cause premature failure.

## STORAGE

*When you have finished using the air compressor:*

1. Set the "ON/OFF" switch to "OFF" and unplug the cord.
2. Relieve all pressure from the air compressor head and air hose by opening the regulator.
3. Protect the electrical cord and air hose from damage by winding them loosely around the air compressor.
4. Store the air compressor in a clean and dry location.

# DESCRIPTION OF OPERATION

**Air Compressor Pump:** To compress air, the piston moves up and down in the cylinder. On the downstroke, air is drawn in through the air intake valves. The exhaust valves remain closed. On the upstroke of the piston, air is compressed. The intake valves close and compressed air is forced out through the exhaust valves, through the outlet tubes, through the check valve and into the air tank. Working air is not available until the compressor has raised the air tank pressure above that required at the air outlet.

**Check Valve:** When the air compressor is operating, the check valve is "open", allowing compressed air to enter the air tank. When the air compressor reaches "cut-out" pressure, the check valve "closes", allowing air pressure to remain inside the air tank.

**Pressure Switch:** The pressure switch automatically starts the motor when the air tank pressure drops below the factory set "cut-in" pressure. It stops the motor when the air tank pressure reaches the factory set "cut-out" pressure.

**Regulator:** The air pressure coming from the air tank is controlled by the regulator. Turn the regulator knob clockwise to increase pressure and counter-clockwise to decrease pressure. To avoid minor readjustment after making a change in pressure setting, always approach the desired pressure from a lower pressure. When reducing from a higher to a lower setting, first reduce to some pressure less than that desired, then bring up to the desired

pressure. Depending on the air requirements of each particular accessory, the outlet regulated air pressure may have to be adjusted while operating the accessory.

**Outlet Pressure Gauge:** The outlet pressure gauge indicates the air pressure available at the outlet side of the regulator. This pressure is controlled by the regulator and is always less or equal to the tank pressure. See "Operating Procedures".

**Tank Pressure Gauge:** The tank pressure gauge indicates the reserve air pressure in the tank.

**Cooling System:** This compressor contains an advanced design cooling system. At the heart of this cooling system is an engineered fan. It is perfectly normal for this fan to blow air through the vent holes in large amounts. You know that the cooling system is working when air is being expelled.

**Air Intake Filter:** The unit requires no air filter due to the unique design of the air intake system.

**Drain Valve:** The drain valve is located at the base of the air tank and is used to drain condensation at the end of each use.

**On/Auto-Off Switch:** Turn this switch ON to provide automatic power to the pressure switch and OFF to remove power at the end of each use.

## INSTALLATION AND BREAK-IN PROCEDURES

### Location of the Air Compressor

Your compressor comes to you completely assembled and ready for use. Operate the air compressor in a dry, clean, cool and well ventilated area. The air compressor pump and case are designed to allow for proper cooling. Clean or blow off dust or dirt that collects on the air compressor. A clean air compressor runs cooler and provides longer service. The ventilation openings on your air compressor are necessary to maintain proper operating temperature. Do not place rags or other containers on or near these openings.

### Voltage and Circuit Protection

See front cover.

### Extension Cords

Use extra air hose instead of an extension cord to avoid voltage drop and power loss to the motor. An undersized cord will cause a drop in the line voltage resulting in loss of power and overheating.

If an extension cord must be used, be sure it is:

- a 3-wire extension cord that has a 3-blade grounding plug, and a 3-slot receptacle that will accept the plug on the compressor
- in good condition
- no longer than 50 feet
- 14 gauge (AWG) or larger. (Wire size increases as gauge number decreases.) 12 AWG, 10 AWG and 8 AWG may also be used. **(DO NOT USE 16 OR 18 AWG.)**

# INSTALLATION AND BREAK-IN PROCEDURES

## GROUNDING INSTRUCTIONS

### **⚠ WARNING**

**RISK OF ELECTRICAL SHOCK! IN THE EVENT OF A SHORT CIRCUIT, GROUNDING REDUCES THE RISK OF SHOCK BY PROVIDING AN ESCAPE WIRE FOR THE ELECTRIC CURRENT. THIS AIR COMPRESSOR MUST BE PROPERLY GROUNDED.**

The air compressor is equipped with a cord having a grounding wire with an appropriate grounding plug. The plug must be used with an outlet that has been installed and grounded in accordance with all local codes and ordinances. The outlet must have the same configuration as the plug. See illustration. **DO NOT USE AN ADAPTER.**

Inspect the plug and cord before each use. Do not use if there are signs of damage.

### **⚠ DANGER**

**IMPROPER GROUNDING CAN RESULT IN ELECTRICAL SHOCK.**

Do not modify the plug that has been provided. If it does not fit the available outlet, the correct outlet should be installed by a qualified electrician.

If repairing or replacing cord or plug, the grounding wire must be kept separate from the current-carrying wires. Never connect the grounding wire to a flat blade plug terminal. The grounding wire has insulation with an outer surface that is green - with or without yellow stripes.

If these grounding instructions are not completely understood, or if in doubt as to whether the compressor is properly grounded, have the installation checked by a qualified electrician.

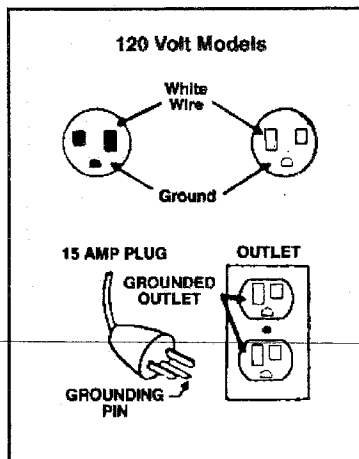

## Additional Regulators and Controls

Since the air tank pressure is usually greater than that which is needed, a separate regulator is usually employed to control the air pressure ahead of any individual air driven device.

Separate air transformers which combine the function of air regulation, moisture and dirt removal should be used where applicable.

### **NOTE**

**It is not uncommon for the air tank to contain some water from the testing of the tank at the factory.**

## Break-in Procedures

### **⚠ CAUTION**

**Serious damage may result if the following break-in instructions are not closely followed.**

This procedure is required:

1. Before the air compressor is put into service.
2. When the check valve is replaced.
  - a. Set the pressure switch lever to the "OFF" position.
  - b. Plug the power cord into the correct branch circuit receptacle.
  - c. Turn the drain valve clockwise, opening it fully, to prevent air pressure build-up in the tank.
  - d. Move the pressure switch lever to "ON/AUTO". The compressor will start.
  - e. Run the compressor for 15 minutes. Make sure the drain valve is open and there is little tank pressure build-up.
  - f. After 15 minutes, close the drain valve by turning counterclockwise. The air receiver will fill to cut-out pressure and the motor will stop. The compressor is now ready for use.

# OPERATING PROCEDURES

1. Before attaching air hose or accessories, make sure the OFF/AUTO lever is set to "OFF" and the air regulator or shut-off valve is closed.
2. Attach hose and accessories.

## **⚠ WARNING**

TOO MUCH AIR PRESSURE CAUSES A HAZARDOUS RISK OF BURSTING. CHECK THE MANUFACTURER'S MAXIMUM PRESSURE RATING FOR AIR TOOLS AND ACCESSORIES. THE REGULATOR OUTLET PRESSURE MUST NEVER EXCEED THE MAXIMUM PRESSURE RATING. ON MODELS HAVING ONLY A SHUT-OFF VALVE, YOU MUST INSTALL A REGULATOR BEFORE USING ACCESSORIES RATED AT LESS THAN 125 PSIG.

3. Turn the OFF/AUTO lever to "AUTO" and allow tank pressure to build. Motor will stop when tank pressure reaches "cut-out" pressure.
4. Open the regulator by turning it clockwise. Adjust the regulator to the correct pressure setting. Your compressor is ready for use.
5. Always operate the air compressor in well-ventilated areas; free of gasoline or other solvent vapors. Do not operate the compressor near a paint spray area.

### *When you are finished:*

6. Set the "OFF/AUTO" lever to "OFF".
7. Turn the regulator counterclockwise and set the outlet pressure to zero.
8. Remove the air tool or accessory.
9. Open the regulator and allow the air to slowly bleed from the tank. Close the regulator when tank pressure is approximately 20 psi.
10. Drain water from air tank. By opening drain valve underneath the tank.

## **⚠ WARNING**

WATER WILL CONDENSE IN THE AIR TANK. IF NOT DRAINED, WATER WILL CORRODE AND WEAKEN THE AIR TANK CAUSING A RISK OF AIR TANK RUPTURE.

### **NOTE**

If drain cock valve is plugged, release all air pressure. The valve can then be removed, cleaned, then reinstalled.

11. After the water has been drained, close the drain cock or drain valve. The air compressor can now be stored.



# TROUBLESHOOTING GUIDE

## ⚠ WARNING

PERFORMING REPAIRS MAY EXPOSE VOLTAGE SOURCES, MOVING PARTS OR COMPRESSED AIR SOURCES. PERSONAL INJURY MAY OCCUR. PRIOR TO ATTEMPTING ANY REPAIRS, UNPLUG THE COMPRESSOR AND BLEED OFF TANK AIR PRESSURE.

PROBLEM	CAUSE	CORRECTION
Excessive tank pressure - safety valve pops off.	Pressure switch does not shut off motor when compressor reaches "cut-out" pressure.  Pressure switch "cut-out" too high.	Move the pressure switch lever to the "OFF" position. If the unit doesn't shut off, and the electrical contacts are welded together, replace the pressure switch.  If the contacts are good, check to see if the pin in the bottom of the pressure release valve is stuck. If it does not move freely, replace the valve.  Return the unit to an authorized dealer to check and adjust, or replace switch.
Air leaks at fittings.	Tube fittings are not tight enough.	Tighten fittings where air can be heard escaping. Check fittings with soapy water solution. <b>DO NOT OVERTIGHTEN.</b>
Air leaks at or inside check valve.	Defective or dirty check valve.	A defective check valve results in a constant air leak at the pressure release valve where there is pressure in the tank and the compressor is shut off. Remove and clean or replace check valve. <b>DO NOT OVERTIGHTEN.</b>
Air leaks at pressure switch release valve.	Defective pressure switch release valve.  Defective check valve.	Remove and replace the release valve..  A defective check valve results in a constant air leak at the pressure release valve when there is pressure in the tank and the compressor is shut off. <b>DO NOT OVERTIGHTEN.</b>
Air leaks in air tank or at air tank welds.	Defective air tank.	Air tank must be replaced. Do not repair the leak.  <b>⚠ WARNING</b>  <b>DO NOT DRILL INTO, WELD OR OTHERWISE MODIFY AIR TANK OR IT WILL WEAKEN. THE TANK CAN RUPTURE OR EXPLODE.</b>
Pressure reading on the regulated pressure gauges drops when an accessory is used.	It is normal for "some" pressure drop to occur.	If there is an excessive amount of pressure drop when the accessory is used, adjust the regulator following the instructions on page 8.  <b>NOTE</b> <b>Adjust the regulated pressure under flow conditions (while accessory is being used).</b>

# TROUBLESHOOTING GUIDE (Continued)

PROBLEM	CAUSE	CORRECTION
Air leak from safety valve.	Possible defect in safety valve.	Operate safety valve manually by pulling on ring. If valve still leaks, it should be replaced.
Knocking Noise	Defective check valve.	Remove and clean, or replace.
Compressor is not supplying enough air to operate accessories.	Prolonged excessive use of air.	Decrease amount of air usage.
	Compressor is not large enough for air requirement.	Check the accessory air requirement. If it is higher than the SCFM or pressure supplied by your air compressor, you need a larger compressor.
	Hole in hose.	Check and replace if required.
	Check valve restricted.	Remove and clean, or replace.
Motor will not run.	Airleaks.	Tighten fittings. (See Air Leaks Section of Troubleshooting Guide.)
	Tank pressure exceeds pressure switch "cut-in" pressure.	Motor will start automatically when tank pressure drops below "cut-in" pressure of pressure switch.
	Wrong gauge wire or length of extension cord.	Check for proper gauge wire and cord length.
	Check valve stuck open.	Remove and clean, or replace.
	Loose electrical connections.	Check wiring connection inside pressure switch and terminal box area.
	Paint spray on internal motor parts.	Have checked at an Authorized Warranty Service Center. Do not operate the compressor in the paint spray area. See flammable vapor warning.
	Possible defective motor.	Have checked at an Authorized Warranty Service Center.
Fuse blown, circuit breaker tripped.		<ol style="list-style-type: none"> <li>1. Check fuse box for blown fuse and replace, if necessary. Reset circuit breaker. Do not use a fuse or circuit breaker with higher rating than that specified for your particular branch circuit.</li> <li>2. Check for proper fuse; only "Fusetron" type T (or equivalent) fuses are acceptable.</li> <li>3. Check for low voltage conditions and/or proper extension cord.</li> <li>4. Disconnect the other electrical appliances from circuit or operate the compressor in its own branch circuit.</li> </ol>
	Pressure release valve on pressure switch has not unloaded head pressure.	Bleed the line by pushing the lever on the pressure switch to the "off" position; if the valve does not open, replace it.
Regulator knob continuous air leak. Regulator will not shut off at air outlet.	Dirty or damaged regulator internal parts.	Replace regulator.

# PARTS LIST

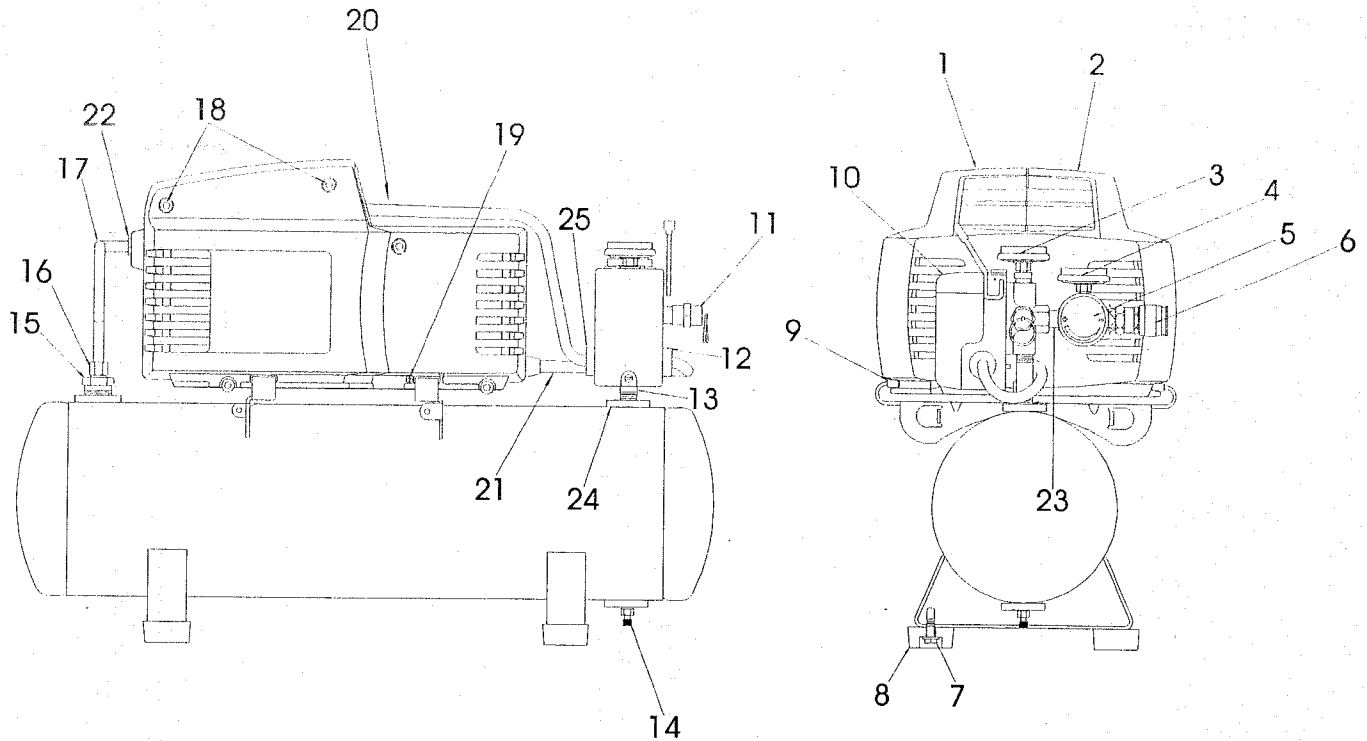

## PARTS AVAILABLE FOR THIS UNIT

KEY NO.	DESCRIPTION	PART NUMBER
1	Left Shroud .....	AC0473
2	Right Shroud .....	AC0472
3	Gauge - Tank Pressure .....	AC0266
4	Gauge - Regulator Pressure .....	AC0266
5	Regulator .....	CAC42961
6	Quick Connect .....	AC0173
* 7	Screw .....	SSF607 (4 used)
* 8	Bumper, Rubber .....	SST5314 (4 used)
9	Isolator, Pump .....	CAC1254
10	Pressure Switch .....	DAC41051
	Pressure Switch Cover .....	CAC359
11	Safety Valve .....	TIA4150
12	Strain Relief Bushing .....	SSW7367
13	Nipple 1/4" NPT x 2.5" .....	AC0248
14	Drain Valve .....	AC0430
15	Check Valve .....	CAC1275
16	Nut/Sleeve Assy. ....	SSP473
17	Outlet Tube .....	AC0161
x 18	Screw .....	SSF3156 (5 used)
* 19	Screw .....	SSF621 (2 used)
20	Power Cord .....	SUDL4031
21	Motor Cord .....	AC0474
22	Tube Isolator .....	AC0206
23	Nipple 1/4" - 18 .....	SS1286
24	Reducer Bushing .....	SSP6021
25	Strain Relief Bushing .....	SSW7480

# AIR COMPRESSOR DIAGRAM

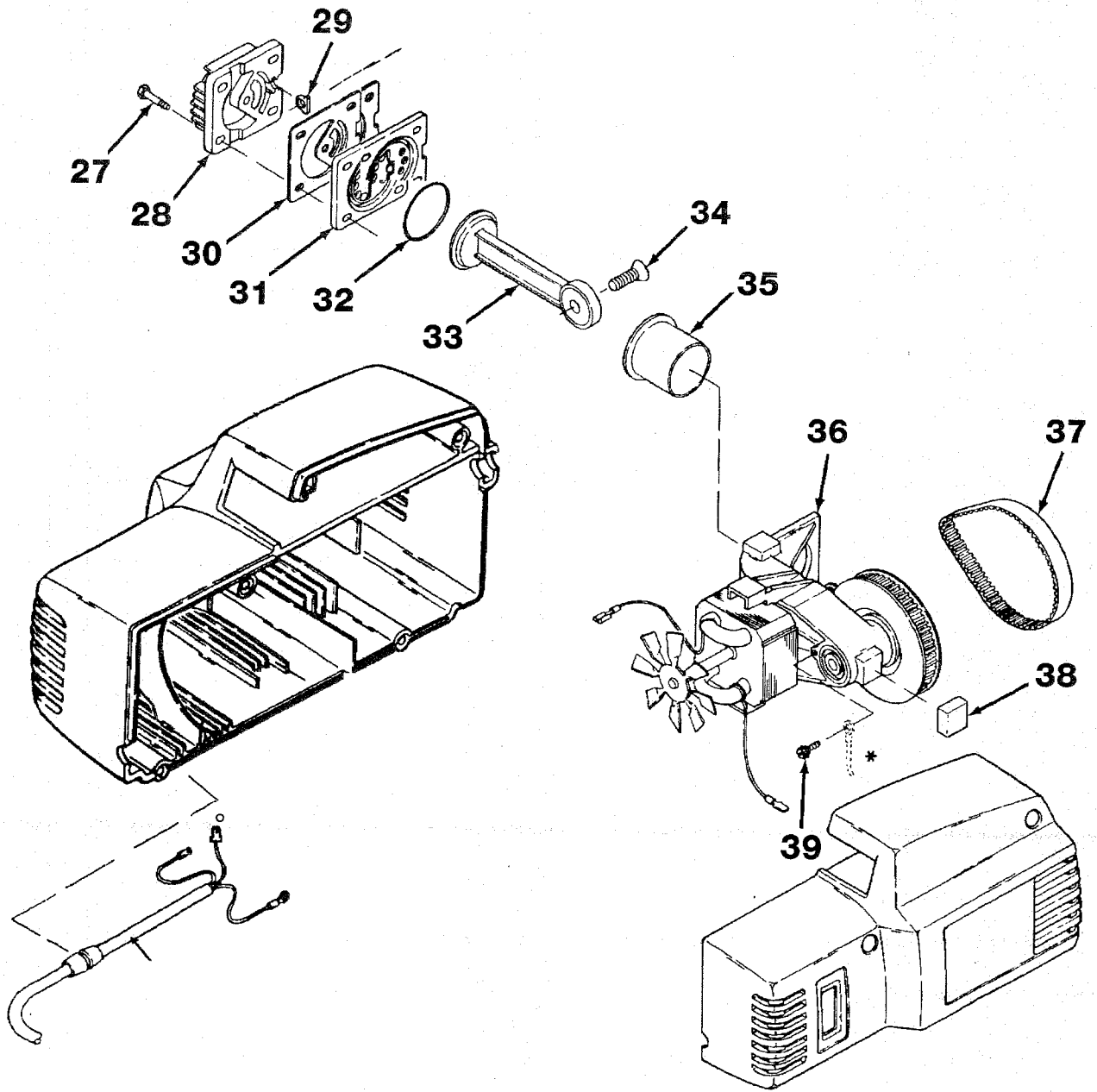

# PARTS LIST

KEY NO.	DESCRIPTION	PART NUMBER
X 27	Screw #10-24 x 7/8 LG. hex head thd forming (4 used)	SSF995
28	Cylinder head	CAC1196
* 29	Tube seal	CAC1212
* 30	Head gasket	CAC1199
31	Valve plate assembly	CAC4323
* 32	"O" ring	SSG8169
● 33	Rod assembly	-----
X 34	Screw 3/8-16 x 1.25 LG. hex socket flat head	SSF3147
● 35	Cylinder sleeve	-----
36	Endbell assembly	ZCAC41301
37	Timing belt	CAC1342
* 38	Pump isolator	CAC1213
X 39	Screw, ground #8-32 x 3/8" (5 used)	SUDL91

\* K0387 Isolator Kit includes items 7, 8, 9, 19, 29, 30, 32, 38.

X KK4929 Fastener Kit includes items 34, 27, 18, 39

● KK4964 Connecting Rod Kit includes items 33, 35

# SERVICE NOTES

# SERVICE NOTES

# OWNERS MANUAL FOR

## *Permanently Lubricated Air Compressor*

# MAC500

---

### MAKITA LIMITED ONE YEAR WARRANTY

#### Warranty Policy

Every Makita tool is thoroughly inspected and tested before leaving the factory. It is warranted to be free of defects from workmanship and materials for the period of ONE YEAR from the date of original purchase. Should any trouble develop during this one-year period, return the COMPLETE tool, freight prepaid, to one of Makita's Factory or Authorized Service Centers. If inspection shows the trouble is caused by defective workmanship or material, Makita will repair (or, at our option, replace) without charge.

This warranty does not apply where:

- repairs have been made or attempted by others
- repairs are required because of normal wear and tear
- the tool has been abused, misused or improperly maintained
- alterations have been made to the tool

**In no event shall Makita be liable for any indirect, incidental or consequential damages from the sale or use of the product. This disclaimer applies both during and after the term of warranty.**

**Makita disclaims liability for any implied warranties, including implied warranties of "merchantability" and "fitness for a specific purpose," after the one-year term of this warranty.**

This warranty gives you specific legal rights, and you may also have other rights which vary from state to state. Some states do not allow the exclusion or limitation of incidental or consequential damages, so the above limitation or exclusion may not apply to you. Some states do not allow limitation on how long an implied warranty lasts, so the above limitation may not apply to you.





# MANUAL DEL OPERADOR PARA

## *Compresor de Aire Sin Aceite*

MODELO NO.  
**MAC500**

### TABLA DE ESPECIFICACIONES

Modelo No.	MAC500
Caballaje	1.5
SCFM @ 40 psig	4.0
SCFM @ 90 psig	2.9
Entra a operar	100 PSI
Deja de operar	125 PSI
Requerimiento de voltaje	110-120
* Tipo de fusible	De acción rápida
Amperaje a máx. Presión	10 (Efectivo)
Tamaño de tanque	3.0 Galones
Peso	30 Lbs.
Aprobado por UL y CUL	

Requerimiento Mínimo de Circuito 15 Amps

\*Es preferible un interruptor de circuito. Usar sólo un fusible o interruptor de circuito del mismo amperaje que el circuito en el cual está operando el compresor de aire. Si el compresor de aire está conectado a un circuito protegido por fusibles, usar sólo fusibles de acción rápida.

#### NOTA:

Para identificar las partes, ver la página 11 en este manual.





#### IMPORTANTE:

Leer las pautas de seguridad y todas las instrucciones cuidadosamente antes de operar.

# TABLA DE CONTENIDOS

Página	Página
PAUTAS DE SEGURIDAD.....2	Instrucciones para Conexión a Tierra 7
CARTILLA DE ADVERTENCIAS ..... 3-4	Reguladores y Controles
GLOSARIO .....5	Adicionales .....7
CICLO DE USO .....5	Procedimiento para el
ALMACENAJE .....5	Asentamiento .....7
DESCRIPCIÓN DE LA OPERACIÓN..... 6	PROCEDIMIENTOS PARA OPERAR ..... 8
INSTALACIÓN Y ASENTAMIENTO .... 6-7	GUÍA PARA DETECCIÓN DE
Ubicación del Compresor de Aire ..... 6	PROBLEMAS ..... 9-10
Voltaje y Protección del Circuito ..... 6	LISTA DE REPUESTOS
Longitud de los cordones ..... 6	PARA EL COMPRESOR ..... 11
	GARANTÍA ..... Cubierta Superior

## PAUTAS DE SEGURIDAD - DEFINICIONES

<p>Este manual contiene información que es importante que usted sepa y entienda. Esta información se relaciona con la protección de SU SEGURIDAD y la PREVENCIÓN DE PROBLEMAS AL EQUIPO. Para ayudarle a entender esta información usamos los siguientes símbolos. Por favor leer este manual y prestar atención a estas secciones.</p>	 <b>PELIGRO</b>	 <b>CUIDADO</b>
	<p>INFORMACIÓN DE SEGURIDAD URGENTE - UN RIESGO QUE PUEDE CAUSAR DAÑOS PERSONALES SERIOS O LA PÉRDIDA DE VIDA.</p>	<p>Información para evitar daños al equipo</p>
	 <b>ADVERTENCIA</b>	 <b>NOTA</b>
	<p>INFORMACIÓN DE SEGURIDAD IMPORTANTE - UN RIESGO QUE PUEDE CAUSAR DAÑOS PERSONALES SERIOS O LA PÉRDIDA DE VIDA.</p>	<p>Información a la que se debe prestar atención especial.</p>

# INSTRUCCIONES IMPORTANTES DE SEGURIDAD



• CONSERVAR ESTAS INSTRUCCIONES •









## ⚠ ADVERTENCIA

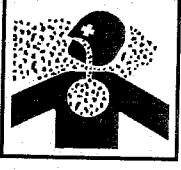

LA OPERACIÓN INAPROPIADA DE ESTA UNIDAD PUEDE CAUSAR LESIONES SERIAS Y DAÑOS A LA PROPIEDAD. LEER Y ENTENDER TODAS LAS ADVERTENCIAS DE SEGURIDAD E INSTRUCCIONES DE OPERACIÓN ANTES DE USAR ESTA UNIDAD.

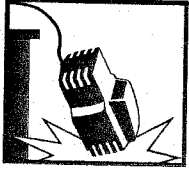
RIESGO	QUE PUEDE SUCEDER	COMO EVITARLO
<p><b>RIESGO DE EXPLOSIÓN</b></p> 	<p><b><u>TANQUE DE AIRE</u></b></p> <p><b><u>LAS SIGUIENTES CONDICIONES PODRÍAN CONducIR AL DEBILITAMIENTO DEL TANQUE DANDO COMO RESULTADO UNA VIOLENTA EXPLOSIÓN DEL TANQUE:</u></b></p> <ol style="list-style-type: none"> <li><b><u>1. OMITIR DRENAR APROPIADAMENTE EL AGUA CONDENSADA QUE OXIDARÁ EL TANQUE DE ACERO, DEBILITÁNDOLO Y ADELGAZANDO SUS PAREDES.</u></b></li> <li><b><u>2. MODIFICACIONES O INTENTOS DE REPARAR EL TANQUE.</u></b></li> <li><b><u>3. MODIFICACIONES NO AUTORIZADAS AL CONTROL DE PRESIÓN, VÁLVULA DE SEGURIDAD O A CUALQUIER OTRO COMPONENTE QUE CONTROLE LA PRESIÓN DEL TANQUE.</u></b></li> </ol> <p><b><u>ADITAMENTOS Y ACCESORIOS</u></b></p> <p><b><u>EXCEDER LA CAPACIDAD DE PRESIÓN DE LAS HERRAMIENTAS NEUMÁTICAS, PISTOLAS ROCIADORAS, ACCESORIOS PARA AIRE, NEUMÁTICOS / LLANTAS, Y OTROS ARTÍCULOS INFLABLES PUEDEN HACERLOS EXPLOTAR O SALIR DISPARADOS CAUSANDO LESIONES SERIAS.</u></b></p>	<p><b><u>DRENAR EL TANQUE DIARIAMENTE O DESPUÉS DE CADA USO. SI SE LE PRODUCE UNA FUGA AL TANQUE, REEMPLAZARLO INMEDIATAMENTE POR OTRO TANQUE NUEVO O UN COMPRESOR NUEVO.</u></b></p> <p><b><u>NUNCA TALADRAR, SOLDAR NI HACER MODIFICACIÓN ALGUNA AL TANQUE NI A SUS ADITAMENTOS.</u></b></p> <p><b><u>EL TANQUE ESTÁ DISEÑADO PARA RESISTIR LAS PRESIONES DE TRABAJO ESPECIFICADAS. NUNCA SUBSTITUIR PARTES NI ALTERAR LAS REGULACIONES NI PRESIONES DE TRABAJO PREFIJADOS EN FÁBRICA.</u></b></p> <p><b><u>SIEMPRE OBSERVAR LAS RECOMENDACIONES DEL FABRICANTE DEL EQUIPO Y NUNCA EXCEDER LA PRESIÓN MÁXIMA ESPECIFICADA PARA UN ADITAMENTO. NUNCA USAR EL COMPRESOR PARA INFLAR OBJETOS PEQUEÑOS DE BAJA PRESIÓN TALES COMO JUGUETES DE NIÑOS, PELOTAS DE FÚTBOL, BALONCESTO, ETC.</u></b></p>
<p><b>RIESGO DE INCENDIO O EXPLOSIÓN</b></p>  	<p><b><u>ES NORMAL QUE LOS CONTACTOS ELÉCTRICOS EN EL MOTOR Y EL INTERRUPTOR DE PRESIÓN EMITAN CHISPAS.</u></b></p> <p><b><u>SI LAS CHISPAS DEL COMPRESOR ENTRAN EN CONTACTO CON VAPORES INFLAMABLES, ESTOS PUEDEN ENCENDERSE CAUSANDO UN INCENDIO O UNA EXPLOSIÓN.</u></b></p> <p><b><u>LA OBSTRUCCIÓN DE CUALQUIERA DE LAS ABERTURAS DE VENTILACIÓN DEL COMPRESOR CAUSARÁ UN SERIO SOBRECALENTAMIENTO Y PUEDE GENERAR UN INCENDIO.</u></b></p>	<p><b><u>SIEMPRE OPERAR EL COMPRESOR DE AIRE EN ÁREAS BIEN VENTILADAS, SIN MATERIALES COMBUSTIBLES NI VAPORES DE GASOLINA NI DE OTROS SOLVENTES.</u></b></p> <p><b><u>SI SE ROCÍAN MATERIALES INFLAMABLES, COLOCAR EL COMPRESOR POR LO MENOS A 6 METROS (20') DEL ÁREA DE PULVERIZACIÓN. PUEDE SER NECESARIO USAR UNA MANGUERA MÁS LARGA.</u></b></p> <p><b><u>GUARDAR LAS SUBSTANCIAS INFLAMABLES EN UN LUGAR SEGURO LEJOS DEL COMPRESOR.</u></b></p> <p><b><u>NUNCA COLOCAR OBJETOS CONTRA NI ENCIMA DEL COMPRESOR. OPERAR EL COMPRESOR EN UN ÁREA ABIERTA A POR LO MENOS 30 CM (12") DE CUALQUIER PARED U OBSTRUCCIÓN QUE PUEDA RESTRINGIR EL FLUJO DE AIRE FRESCO POR LAS ABERTURAS DE VENTILACIÓN</u></b></p>

RIESGO	QUE PUEDE SUCEDER	COMO EVITARLO
<p><b>RIESGO DE CHOQUE ELÉCTRICO</b></p> 	<p><u>EL COMPRESOR DE AIRE OPERA CON ELECTRICIDAD. COMO CUALQUIER OTRO DISPOSITIVO ELÉCTRICO Y PUEDE CAUSAR CHOQUE ELÉCTRICO SI NO SE USA ADECUADAMENTE.</u></p> <p><u>LAS REPARACIONES EFECTUADAS POR PERSONAL NO CALIFICADO PUEDEN RESULTAR EN LESIONES SERIAS O MUERTE DEBIDO A ELECTROCUCIÓN.</u></p> <p><u>CONEXIÓN A TIERRA: EL NO HACER ADECUADAMENTE LA CONEXIÓN A TIERRA DE LA UNIDAD PUEDE CAUSAR LESIONES SERIAS O MUERTE DEBIDO A ELECTROCUCIÓN. VER LAS INSTRUCCIONES DE CONEXIÓN A TIERRA APLICABLES.</u></p>	<p>NUNCA OPERAR EL COMPRESOR EN EL EXTERIOR CUANDO ESTÉ LLOVIENDO.</p> <p><u>NUNCA OPERAR EL COMPRESOR SIN LAS CUBIERTAS DE LOS COMPONENTES O CON LAS CUBIERTAS DAÑADAS.</u></p> <p><u>TODO CABLEADO O REPARACIÓN QUE ESTA UNIDAD REQUIERA DEBE REALIZARLA UN PERSONAL CALIFICADO DE SERVICIO ACATANDO LOS CÓDIGOS ELÉCTRICOS NACIONALES Y LOCALES.</u></p> <p><u>ASEGURARSE QUE EL CIRCUITO ELÉCTRICO AL CUAL ESTÉ CONECTADO EL COMPRESOR, ESTÉ CONECTADO A TIERRA EN FORMA APROPIADA. PROVEA EL VOLTAJE CORRECTO Y TENGA PROTECCIÓN ADECUADA MEDIANTE FUSIBLES.</u></p>
<p><b>RIESGO DE OBJETOS PROPULSADOS</b></p> 	<p><u>EL CHORRO DE AIRE COMPRIMIDO PUEDE DAÑAR EL TEJIDO HUMANO BLANDO Y PUEDE IMPULSAR TIERRA, PARTÍCULAS SUELTAS Y OBJETOS PEQUEÑOS A ALTA VELOCIDAD, CAUSANDO DAÑOS MATERIALES O LESIONES PERSONALES.</u></p>	<p>AL USAR EL COMPRESOR, <u>SIEMPRE USAR GAFAS DE SEGURIDAD</u> CON PROTECTORES LATERALES QUE <u>CUMPLAN CON LA NORMA ANSI Z87.1.</u></p> <p><u>NUNCA APUNTAR LA BOQUILLA O EL ROCIADOR HACIA PARTES DEL CUERPO, OTRAS PERSONAS NI A ANIMALES.</u></p>
<p><b>RIESGO A LA RESPIRACIÓN</b></p> 	<p><u>EL AIRE COMPRIMIDO PRODUCIDO POR LA UNIDAD ¡NO ES SEGURO PARA RESPIRAR! EL CHORRO DE AIRE PUEDE CONTENER MONÓXIDO DE CARBONO, OTROS VAPORES TÓXICOS U OTRAS PARTÍCULAS.</u></p> <p><u>LAS SUBSTANCIAS PULVERIZADAS TALES COMO PINTURAS, SOLVENTES DE PINTURA, REMOVEDORES DE PINTURA, INSECTICIDAS, HERBICIDAS, ETC., CONTIENEN VAPORES DAÑINOS Y VENENOSOS.</u></p>	<p><u>NUNCA INHALAR EL AIRE PROVENIENTE DEL COMPRESOR,</u> ya sea directamente o a través de un dispositivo para respirar conectado al compresor.</p> <p><u>TRABAJAR EN UN ÁREA BIEN VENTILADA.</u> Leer y <u>SEGUIR LAS INSTRUCCIONES DE SEGURIDAD</u> provistas en las etiquetas y hojas de datos de seguridad <u>DEL MATERIAL QUE SE ESTÁ PULVERIZANDO. USAR UN RESPIRADOR APROBADO POR NIOSH/MSHA</u> y diseñado para la <u>APLICACIÓN</u> específica.</p>
<p><b>RIESGO DE PIEZAS MOVIBLES</b></p>  	<p><u>LAS PIEZAS MOVIBLES PUEDEN CAUSAR SERIAS LESIONES PERSONALES SI ENTRAN EN CONTACTO CON EL OPERADOR O SU ROPA.</u></p> <p><u>INTENTAR OPERAR O DARLE MANTENIMIENTO AL COMPRESOR SIN LAS CUBIERTAS PROTECTORAS PUEDE EXPONER AL OPERADOR A PIEZAS MOVIBLES Y A RIESGO DE ELECTROCUCIÓN.</u></p> <p><u>UN COMPRESOR PORTÁTIL PUEDE CAERSE DE UNA MESA, BANCO DE TRABAJO O TECHO, CAUSANDO DAÑOS AL COMPRESOR QUE PUEDEN EXPONER AL OPERADOR A PIEZAS MOVIBLES PELIGROSAS Y ELÉCTRICAS.</u></p> <p><u>¡EL COMPRESOR DE AIRE ENTRA EN FUNCIONAMIENTO AUTOMÁTICAMENTE CUANDO EL INTERRUPTOR DE PRESIÓN ESTÁ EN LA POSICIÓN DE ON/AUTO (PRENDIDO/AUTOMÁTICO)!</u></p>	<p><u>NO RETIRAR LAS CUBIERTAS PROTECTORAS DE ESTA UNIDAD. NUNCA OPERAR EL COMPRESOR SIN LAS CUBIERTAS DE LOS COMPONENTES O CON LAS CUBIERTAS DAÑADAS.</u></p> <p>CUALQUIER REPARACIÓN REQUERIDA POR ESTA UNIDAD <u>DEBERÁ HACERLA EL PERSONAL DEL CENTRO DE SERVICIO AUTORIZADO.</u></p> <p><u>SIEMPRE OPERAR LOS COMPRESORES EN UNA POSICIÓN SEGURA Y ESTABLE PARA EVITAR QUE LA UNIDAD SE MUEVA ACCIDENTALMENTE. NUNCA OPERAR LA UNIDAD EN UN TECHO NI SUPERFICIE ELEVADA ALGUNA. USAR UNA MANGUERA NEUMÁTICA MÁS LARGA PARA ALCANZAR LOS LUGARES ELEVADOS.</u></p> <p><u>SIEMPRE APAGAR EL COMPRESOR, ALIVIAR LA PRESIÓN DE LA MANGUERA NEUMÁTICA Y DESCONECTAR LA UNIDAD DE CUALQUIER ACCESORIO ANTES DE HACER MANTENIMIENTO O CONECTAR HERRAMIENTAS O ACCESORIOS.</u></p>
<p><b>RIESGO DE QUEMADURAS</b></p> 	<p><u>EL CONTACTO CON PIEZAS CALIENTES TALES COMO EL CABEZAL DEL COMPRESOR O LOS TUBOS DE SALIDA PUEDEN CAUSAR QUEMADURAS SERIAS.</u></p>	<p><u>NUNCA TOCAR LOS COMPONENTES DE METAL DEL COMPRESOR QUE ESTÁN EXPUESTOS DURANTE O INMEDIATAMENTE DESPUÉS DE LA OPERACIÓN. EL COMPRESOR SE MANTENDRÁ CALIENTE POR VARIOS MINUTOS DESPUÉS DE LA OPERACIÓN.</u></p>

# GLOSARIO

**SCFM O CFM:** Pies cúbicos estándar por minuto; una medida para el aire producido.

**PSIG o PSI:** libras por pulgada cuadrada de calibre.

**PRESIÓN DE ARRANQUE:** Cuando el motor está apagado, la presión de aire va disminuyendo conforme usted continúa usando el accesorio. Cuando la presión del tanque cae a aproximadamente 100 PSI, el motor arranca automáticamente. Esa baja presión a la cual el motor arranca automáticamente, se llama "presión de arranque."

**PRESIÓN DE CORTE:** Cuando usted arranca el compresor de aire y empieza a funcionar, el aire dentro del tanque comienza a acumularse; cuando llegue a aproximadamente 125 PSI, el motor se apagará automáticamente. La presión a la cual el motor se apaga se llama "presión de corte".

## CICLO DE TRABAJO

Para lograr la vida útil óptima de este compresor de aire, la unidad se debe operar a 50% de su ciclo de trabajo o menos.

Se considera que el 50% de un ciclo de trabajo es 30 minutos de "operación" durante un periodo de 1 hora.

Si la unidad opera por más del 50% de un ciclo de trabajo, se considera que la unidad ha sido subdimensionada para la demanda de esa aplicación, y la operación continuada por más del 50% del ciclo de trabajo constituye un mal uso del producto.

### CUIDADO

Este compresor de aire está específicamente diseñado para el uso de contratistas en aplicaciones ligeras de acabados. El uso en operaciones que requieren mayor rendimiento o un ciclo más prolongado de trabajo puede hacer que falle prematuramente.

## ALMACENAJE

*Cuando termine usted de usar el compresor de aire:*

1. Ponga el interruptor "ON/OFF" en posición de "OFF" y desenchufe el cordón.
2. Descargar toda la presión del cabezal del compresor de aire y manguera abriendo el regulador.
3. Proteger el cordón eléctrico y la manguera para que no se dañen enrollándolos en forma suelta alrededor del compresor de aire.
4. Almacenar el compresor de aire en un lugar limpio y seco.

# DESCRIPCIÓN DE LA OPERACIÓN

**Bomba de Aire Comprimido:** Para comprimir aire, el pistón se mueve de arriba a abajo en el cilindro. En la carrera hacia abajo, el aire ingresa por las válvulas de admisión. La válvula de salida permanece cerrada. Cuando el pistón corre hacia arriba, el aire se comprime. Las válvulas de admisión se cierran y el aire comprimido es forzado a salir por las válvulas de salida a través de los tubos, pasando por la válvula de chequeo hacia el tanque de aire. El aire no está disponible para trabajar hasta que la presión en el compresor se haya acumulado por encima de lo requerido por la boquilla de salida de aire.

**Válvula de Chequeo:** Cuando el compresor de aire está operando, la válvula está "abierta", permitiendo que el aire comprimido entre al tanque. Cuando el compresor de aire llegue a la "presión de corte", la válvula de chequeo se "cierra", haciendo que el aire se quede dentro del tanque de aire.

**Interruptor de Presión:** El interruptor de presión hace arrancar el motor automáticamente cuando la presión del tanque cae al nivel de la presión de "arranque" fijada en la fábrica. También apaga el motor cuando la presión del tanque de aire sube hasta el nivel de "corte" fijado en la fábrica.

**Regulador:** La presión de aire proveniente del tanque de aire está controlada por el regulador. Girar la perilla del regulador en el sentido del reloj para aumentar la presión y contra el sentido del reloj para reducir la presión. Para evitar reajustes menores después de hacer cambios en la presión fijada, siempre llegar a una presión superior a la deseada salida deberá ajustarse mientras se opera el accesorio.

desde un nivel inferior de presión. Para reducir la presión, siempre bajarla más abajo del nivel deseado y luego subirla hasta el nivel que se desee. Dependiendo del requerimiento de presión de cada accesorio en particular, la presión de

**Medidor de Presión de Salida:** El medidor de presión indica la presión en la salida del regulador. Esta presión la controla el regulador y siempre es menor o igual a la presión del tanque. Ver los "Procedimientos de Operación".

**Medidor de Presión del Tanque:** El medidor de presión del tanque indica la presión dentro del tanque de reserva.

**Sistema de Enfriamiento:** Este compresor tiene un sistema de enfriamiento avanzado. En el centro de este sistema de enfriamiento hay un ventilador especialmente diseñado. Es perfectamente normal que el ventilador bote grandes cantidades de aire por los orificios de ventilación. Se sabe que el sistema de enfriamiento está funcionando cuando expelle aire.

**Filtro de Entrada de Aire:** El diseño avanzado de esta unidad hace que no requiera filtro de aire.

**Válvula de Drenaje:** La válvula de drenaje está ubicada en la base del tanque de aire y se activa después de cada uso para drenar la condensación.

**Interruptor "ON/Auto-Off":** Colocar este interruptor en la posición de "ON" para proveer energía automáticamente al interruptor de presión, y en "OFF" para quitarle la electricidad después de cada uso.

## PROCEDIMIENTOS PARA LA INSTALACIÓN Y ASENTAMIENTO

### Ubicación del Compresor de Aire

Su compresor viene completamente ensamblado y listo para usar. Operar el compresor de aire en un área limpia, fría y ventilada. El motor del compresor de aire y el casco están diseñados para permitirles el enfriamiento adecuado. Limpiar o soplar la tierra que se acumula en el compresor. Un compresor limpio funciona más frío y tiene una vida útil más larga. Las aberturas para ventilación en el compresor de aire son necesarias para mantener la temperatura adecuada durante su funcionamiento. No colocar trapos ni otros contenedores sobre ni alrededor de estas aberturas.

### Protección del Voltaje y Circuito

Ver la cubierta de este manual.

### Cordones de Extensión

Para evitar la caída de voltaje y pérdida de potencia del motor, usar manguera más larga en vez de cordón de extensión. Un cable subdimensionado causará una caída de voltaje a lo largo de la línea resultando en una pérdida de potencia y sobrecalentamiento.

### Si se hace necesario usar un cordón de extensión:

- Utilizar sólo cordones de extensión de 3 alambres, enchufe con espiga para conexión a tierra, y un tomacorriente compatible con el enchufe del compresor.
- Que esté en buenas condiciones.
- Que no tenga más de 50 pies de largo.
- Calibre 14 (AWG) o más grueso. (El grosor del cable es mayor cuanto menor sea su número). También pueden usarse cordones de calibre 12 AWG, 10 AWG y 8 AWG. **(NO USAR CORDONES DE CALIBRE 16 NI 18 AWG.)**

# PROCEDIMIENTOS PARA LA INSTALACIÓN Y ASENTAMIENTO

## INSTRUCCIONES PARA CONECTAR A TIERRA

### ⚠ ADVERTENCIA

¡RIESGO DE CHOQUE ELÉCTRICO! EN CASO DE CORTOCIRCUITO, LA CONEXIÓN A TIERRA REDUCE EL RIESGO DE CHOQUE ELÉCTRICO FACILITANDO EL ESCAPE DE LA CORRIENTE. ESTE COMPRESOR DE AIRE DEBE CONECTARSE A TIERRA APROPIADAMENTE

Este compresor de aire está equipado con un cordón que tiene un alambre para conectar a tierra y un enchufe adecuado para tierra. El enchufe debe conectarse a un tomacorriente instalado a tierra de acuerdo con los códigos y ordenanzas locales. El tomacorriente debe tener la misma configuración que el enchufe. Ver la ilustración. **NO USAR ADAPTADORES.**

Inspeccionar el cordón y el enchufe antes de usarlo. No usarlo si muestra señas de estar dañado.

### ⚠ PELIGRO

LA CONEXIÓN INADECUADA A TIERRA PUEDE RESULTAR EN CHOQUE ELÉCTRICO

No modificar el enchufe que se ha provisto. Si no encaja en el tomacorriente, un electricista calificado debe instalar un tomacorriente adecuado.

Si se va a reparar o reemplazar el cordón o enchufe, el alambre para tierra debe mantenerse separado de los alambres conductores de corriente. Nunca conectar el alambre para tierra a una espiga plana del enchufe. El alambre para tierra tiene aislamiento de color verde con líneas amarillas.

Si no entiende estas instrucciones completamente, o si tiene dudas en cuanto a que el compresor esté conectado a tierra apropiadamente, haga verificar la instalación por un electricista calificado.

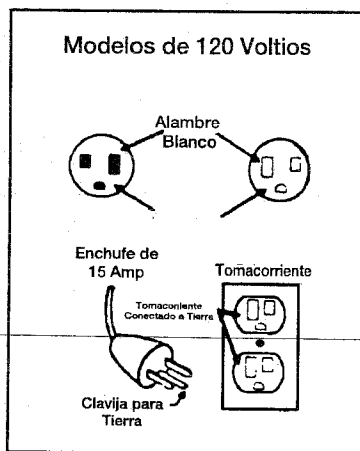

## Controles y Reguladores Adicionales

Debido a que la presión en el tanque de aire normalmente es mayor a la que se necesita, usualmente se usa un regulador separado para controlar la presión de aire antes de la entrada al dispositivo o herramienta que se conecte.

Donde el caso lo requiera, se debe utilizar transformador que combine la función de regulador de aire, y removedor de humedad y suciedad.

### NOTA

Es común que el tanque de aire contenga un poco de agua de las pruebas realizadas en fábrica.

## Procedimiento para el Asentamiento

### ⚠ CUIDADO

Se puede causar serios daños si no se observan las instrucciones para el asentamiento abajo indicadas.

Se requiere seguir este procedimiento:

1. Antes de poner el compresor de aire en servicio.
2. Cuando se reemplace la válvula de chequeo.
  - a. Fijar la palanquita del interruptor de presión en la posición de "OFF".
  - b. Conectar el cordón de extensión en el tomacorriente adecuado.
  - c. Girar el válvula de drenaje en el sentido del reloj abriéndolo completamente para evitar que se acumule presión de aire dentro del tanque.
  - d. Mover la palanquita del interruptor de presión a la posición de "ON/AUTO". El compresor arrancará.
  - e. Dejar funcionar el compresor por 15 minutos. Asegurarse que el válvula de drenaje esté abierto y que no haya acumulación de presión en el tanque.
  - f. Después de 15 minutos, cerrar el válvula de drenaje girando la perilla contra el sentido del reloj. El tanque de aire se llenará hasta que alcance la presión de corte y el motor se apague. Ahora el compresor está listo para usar.

# PROCEDIMIENTO PARA OPERAR

1. Antes de conectar la manguera de aire o accesorios, asegurarse que la palanquita "OFF/AUTO" esté en la posición de "OFF" y que la válvula reguladora o interruptora esté cerrada.
2. Conectar los accesorios/reaches "cut-out" pressure.

## **ADVERTENCIA**

EL EXCESO DE PRESIÓN DE AIRE GENERA EL RIESGO DE EXPLOSIÓN. VERIFICAR LAS ESPECIFICACIONES DE PRESIÓN MÁXIMA CON EL FABRICANTE DE LAS HERRAMIENTAS Y ACCESORIOS. EL REGULADOR DE LA PRESIÓN DE SALIDA NUNCA DEBE EXCEDER LA CAPACIDAD MÁXIMA ESTIPULADA. EN LOS MODELOS CON SÓLO UNA VÁLVULA DE INTERRUPCIÓN, AL USAR ACCESORIOS CON UNA CAPACIDAD MÁXIMA INFERIOR A 125 PSIG, ANTEPONER UN REGULADOR.

3. Colocar la palanquita de OFF/AUTO en "AUTO" y permitir que el tanque acumule presión. El motor parará cuando la presión llegue al nivel de corte.
4. Abrir el regulador girándolo en el sentido del reloj. Ajustar el regulador a la presión correcta. El compresor está listo usar.
5. Siempre operar el compresor de aire en áreas bien ventiladas, libres de vapores de gasolina y de vapores de otros solventes. No operar el compresor cerca del área del pulverizado de la pintura.

## *Quando usted termine:*

6. Mover la palanquita de "OFF/AUTO" a la posición de "OFF".
7. Girar el regulador contra el sentido del reloj y fijar la presión en cero.
8. Desconectar la herramienta neumática o accesorios.
9. Abrir el regulador y lentamente permitir que el aire del tanque se drene. Cerrar el regulador cuando la presión del tanque esté en aproximadamente 20 PSI.
10. Drenar el agua condensada en el tanque aire.

## **ADVERTENCIA**

EL AGUA DEL AIRE SE CONDENSARÁ DENTRO DEL TANQUE DE AIRE, Y SI NO SE DRENA, CORROERÁ Y DEBILITARÁ EL TANQUE DE AIRE CAUSANDO UN RIESGO DE RUPTURA.

## **NOTA**

Si la válvula de paso se atraca, soltar toda la presión de aire. Desmontar la válvula, limpiarla y volverla a instalar.

11. Después de drenar el agua, cerrar el grifo o válvula de drenaje. Ahora se puede guardar el compresor.



# GUÍA PARA DETECCIÓN DE PROBLEMAS

## ADVERTENCIA

AL HACER EL MANTENIMIENTO PUEDEN QUEDAR EXPUESTAS LAS FUENTES DE VOLTAJE, PARTES MOVIBLES O FUENTES DE AIRE COMPRIMIDO QUE PUEDEN CAUSAR DAÑOS PERSONALES. ANTES DE INTENTAR HACER REPARACIONES, DESCONECTAR EL COMPRESOR Y DRENAR LA PRESIÓN DE AIRE DEL TANQUE.

PROBLEMA	CAUSA	SOLUCIÓN
Presión excesiva en el tanque. La válvula de presión salta.	El interruptor de presión no apaga el motor cuando la presión de éste alcanza el nivel de "corte".  El nivel de la presión de "corte" está muy alto.	Mover la palanquita del interruptor de presión a la posición de "OFF". Si esto no apaga el motor y los contactos eléctricos se han fundido y pegado, reemplazar el interruptor de presión.  Si los contactos están bien, ver si el pin en el fondo de la válvula de salida de presión está atracado. Si no se mueve libremente, reemplazar la válvula.  Devolver la unidad a un distribuidor autorizado para que verifique, regule o reemplace el interruptor.
Fuga de aire por las uniones.	Los acoples no están lo suficientemente ajustados.	Ajustar los acoples donde se escuche que el aire escapa. Verificar las uniones con una solución de agua jabonosa. <b>NO SOBREAJUSTAR.</b>
Fuga de aire en o alrededor de la válvula de chequeo.	Válvula de chequeo sucia o defectuosa.	Una válvula de chequeo defectuosa produce fugas de aire constantes por la válvula de alivio de presión cuando hay presión en el tanque y el compresor está apagado. Retirar y limpiar o reemplazar la válvula de chequeo. <b>NO SOBREAJUSTAR.</b>
Fugas de aire por el interruptor de presión de la válvula de alivio o desfogue.	Interruptor de presión de la válvula de alivio defectuoso.  Válvula de chequeo defectuosa.	Retirar y reparar la válvula de alivio.  Una válvula de chequeo defectuosa produce fugas de aire constantes por la válvula de alivio de presión cuando hay presión en el tanque y el compresor está apagado. Retirar y limpiar o reemplazar la válvula de chequeo. <b>NO SOBREAJUSTAR.</b>
Fugas de aire por las costuras del tanque de aire.	Tanque de aire defectuoso.	Reemplazar el tanque de aire. No reparar la fuga.   <b>ADVERTENCIA</b> <b>NO HACER PERFORACIONES, NI SOLDAR, NI MODIFICAR EL TANQUE DE AIRE EN FORMA ALGUNA PORQUE SE DEBILITARÁ Y PUEDE ROMPERSE O EXPLOSIONAR.</b>
La presión en el medidor del regulador cae cuando se usa un accesorio.	Es normal que ocurra una "ligera" caída de presión.	Si hay una caída de presión excesiva cuando se conecta un accesorio, ajustar el regulador siguiendo las instrucciones de la página 8.  <b>NOTA</b> <b>Ajustar la presión regulada bajo condiciones de flujo (mientras se usa el accesorio).</b>

# GUÍA PARA DETECCIÓN DE PROBLEMAS (Continuación)

PROBLEMA	CAUSA	SOLUCIÓN
Fuga de aire por la válvula de seguridad	Posible defecto en la válvula de seguridad.	Operar la válvula de seguridad manualmente bajando el anillo. Si la fuga persiste, reemplazar la válvula.
Sonido de golpes.	Válvula de chequeo defectuosa.	Desmontar, limpiar o reemplazar.
El compresor no provee suficiente aire para operar los accesorios.	Uso prolongado de aire excesivo. El compresor no es lo suficientemente grande para los requerimientos de aire. Hueco en la manguera. Restricción en la válvula de chequeo. Fugas de aire.	Disminuir la cantidad de aire en uso Verificar el requerimiento de aire del accesorio. Si es mayor que el SCFM o que la presión suministrada por el compresor de aire, usted necesita un compresor más grande. Inspeccionar y reemplazar si es necesario Desmontar, limpiar o reemplazar. Ajustar las conexiones. (Ver la sección fugas de aire en la guía para detección de problemas).
El motor no funciona.	La presión del tanque excede la presión de "corte" del interruptor.  Calibre y largo del cordón de extensión equivocado. Verificar si la válvula se ha atascado abierta. Conexiones eléctricas sueltas.  Pintura usada para rociar en las partes internas del motor.  Motor eléctrico posiblemente defectuoso. Fusible quemado, interruptor de circuito abierto.  La válvula de alivio de presión no ha descargado la presión.	El motor arrancará automáticamente cuando la presión del tanque caiga por debajo del nivel de "arranque" del interruptor de presión. Verificar que el calibre y longitud del cordón sean los adecuados. Desmontar, limpiar o reemplazar.  Verificar la conexión del cable dentro del interruptor de presión y área de la caja del terminal. Hacer revisar en un Centro de Servicio Autorizado. No operar el compresor dentro del área de pintado. Ver la advertencia sobre vapores inflamables. Hacer revisar en un Centro de Servicio Autorizado  1. Detectar fusibles volados en la caja de fusibles y reemplazar si es necesario. Reposicionar el interruptor de circuitos. No usar un fusible o interruptor de circuito de mayor capacidad que el especificado para su circuito. 2. Verificar que el fusible sea el adecuado; sólo los fusibles "Fusetron" tipo T (o equivalentes) son aceptables. 3. Verificar si existen condiciones de bajo voltaje y/o si el cordón de extensión es el adecuado. 4. Desconectar los demás artefactos eléctricos del circuito u operar el compresor en un circuito propio.  Drenar la línea empujando la palanquita en el interruptor de presión a la posición de "OFF". Si la válvula no se abre de nuevo, reemplazarla.
Fuga continua de aire por la perilla del regulador. El regulador no cierra la salida de aire.	Partes internas del regulador sucias o dañadas.	Reemplazar el regulador.

# LISTA DE REPUESTOS

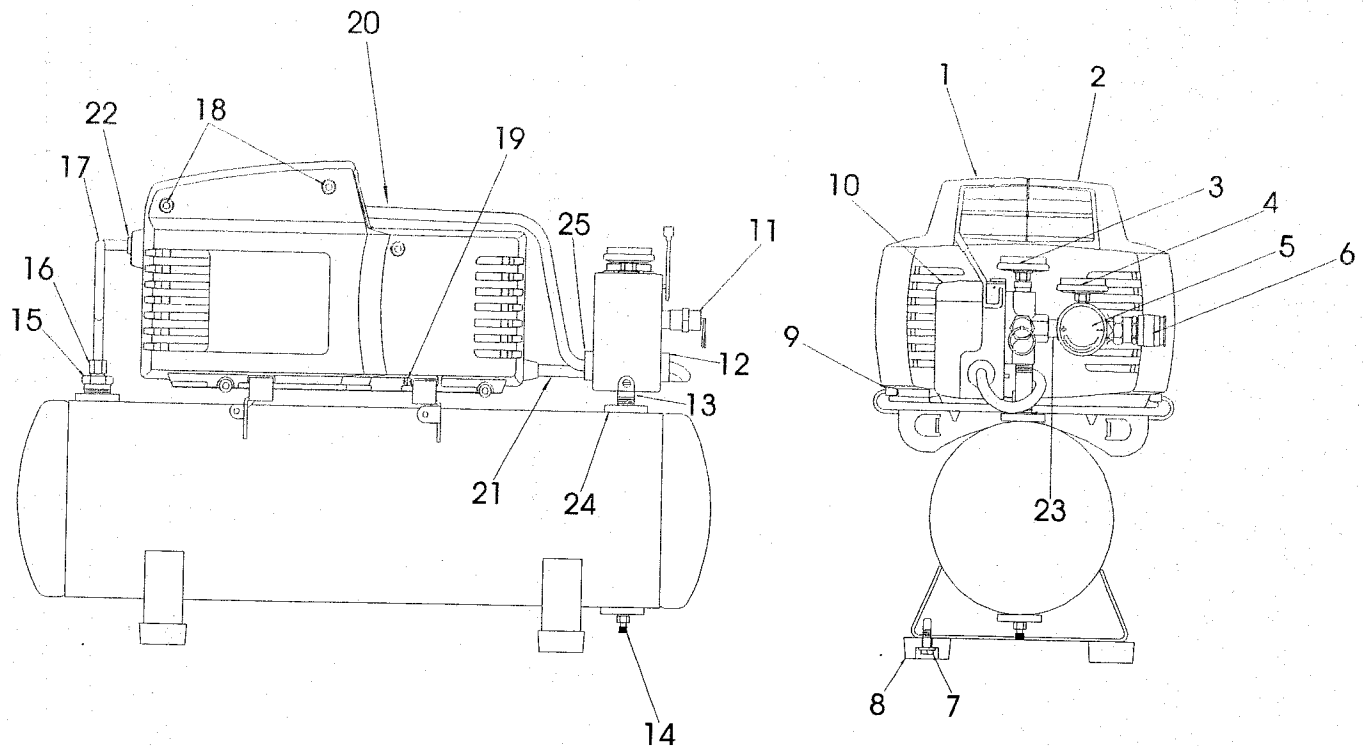

## REPUESTOS DISPONIBLES PARA ESTA UNIDAD

NÚMERO EN DIAGRM.	DESCRIPCIÓN	NÚMERO DE PARTE
1	Cubierta (izquierda) .....	AC0473
2	Cubierta (derecha) .....	AC0472
3	Medidor de presión del tanque .....	AC0266
4	Medidor de presión de salida .....	CAC42961
5	Regulador .....	AC0173
6	Acople hembra de conexión rápida .....	SSF607 (4 used)
* 7	Tornillo .....	SST5314 (se usan 4)
* 8	Aislador .....	CAC1254 (se usan 4)
9	Aislador de la bomba .....	DAC41051
10	Interruptor de presión and Cubierta del interruptor de presión .....	CAC359
11	Válvula de Seguridad .....	TIA4150
12	Buje de Alivio de Tensión .....	SSW7367
13	Niple de 1/4" NPT x 2.5" .....	AC0248
14	Válvula de Drenaje .....	AC0430
15	Válvula de Chequeo .....	CAC1275
16	Manga de Tuerca .....	SSP473
17	Tubo de Salida .....	AC0161
X 18	Tornillo .....	SSF3156 (se usan 5)
* 19	Tornillo .....	SSF621 (se usan 2)
20	Cordón .....	SUDL4031
21	Cordón del motor .....	AC0474
22	Tubo de Aislador .....	AC0206
23	Niple 1/4"-18 .....	SS1286
24	Reductor .....	SSP6021
25	Buje de Alivio de Tensión .....	SSW7480

# DIAGRAMA DEL COMPRESOR

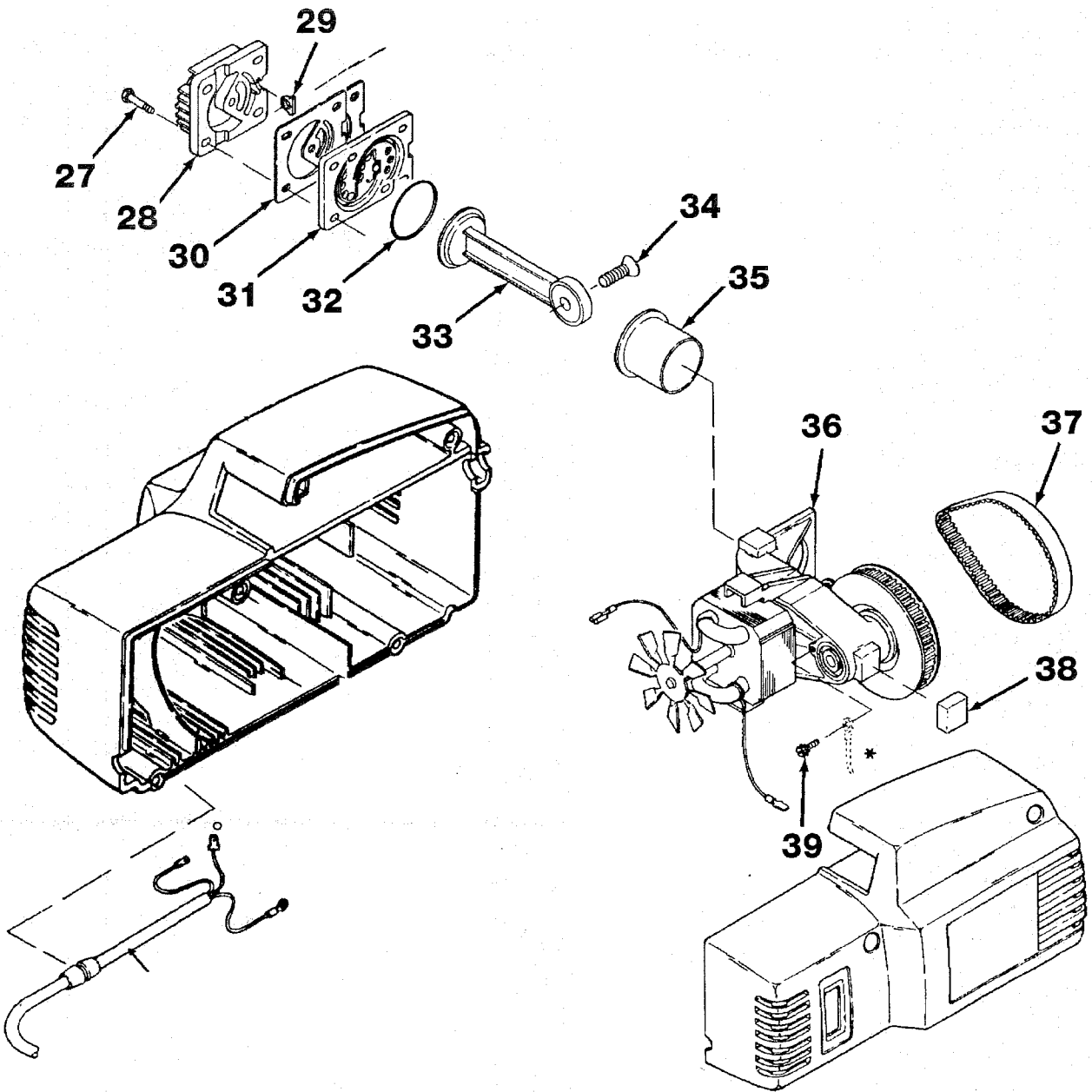

# LISTA DE PARTES

NÚMERO EN DIAGRM.	DESCRIPCIÓN	NÚMERO DE PARTE
X 27	Tornillo #10-24 x 7/8" (se usan 4)	SSF995
28	Cabeza de cilindro	CAC1196
* 29	Sello de tubo	CAC1212
* 30	Junta o empaqua de cabeza	CAC1199
31	Conjunto de la placa de válvula	CAC4323
* 32	Anillo en "O"	SSG8169
● 33	Conjunto de biela	-----
X 34	Tornillo 3/8"-16 x 1.25"	SSF3147
● 35	Camisa de cilindro	-----
36	Conjunto de terminación de cable	ZCAC41301
37	Correa de sincronización	CAC1342
* 38	Aislador de la bomba	CAC1213
X 39	Tornillo, tierra #8-32 x 3-8" (se usan 5)	SUDL91
* K0387	Conjunto aislador. Incluye piezas 7,8,9,19,29,30,32 y 38.	
X KK4929	Conjunto de sujeción. Incluye piezas 34,27,18 y 39.	
● KK4964	Conjunto de biela. Incluye piezas 33 y 35.	

# MANUAL DEL OPERADOR PARA COMPRESOR DE AIRE DE LUBRICACIÓN PERMANENTE

MODELO NO.

## MAC500

### GARANTÍA MAKITA LIMITADA DE UN AÑO Póliza de Garantía

Cada herramienta Makita es completamente inspeccionada y probada antes de salir de la fábrica. Se garantiza que no presentará defectos de fabricación ni de materiales durante un período de UN AÑO a partir de la fecha de la compra original. Si surgiese algún problema durante este período de un año, devolver la herramienta COMPLETA con flete prepago a una de las Fábricas de Makita o a un Centro de Servicio Autorizado. Si la inspección indicase que el problema ha sido causado por un defecto de fabricación o material, Makita la reparará sin cargo alguno (o a opción de Makita, la reemplazará).

Esta garantía no se aplica cuando:

- Otros han hecho o han intentado hacer reparaciones
- Requiere reparaciones debido al desgaste normal
- La herramienta ha sido abusada, mal usada o el mantenimiento ha sido inadecuado
- Se han hecho alteraciones a la herramienta

**En ningún caso Makita será responsable por daño alguno, ya sea indirecto, incidental o consecuente de la venta o uso del producto. Este desconocimiento de toda responsabilidad legal se aplica tanto al período de garantía como para después.**

**Makita no reconoce reclamos ni responsabilidad por garantía implícita alguna, incluyendo garantías implícitas para el "mercadeo" ni "adecuación del producto a usos específicos" después del término de un año de esta garantía.**

Esta garantía le da a usted derechos legales específicos, y usted también puede tener otros derechos que varían de un estado a otro. Algunos estados no permiten la exclusión ni limitación a la responsabilidad por daños incidentales o consecuentes, por lo tanto la limitación o exclusión anterior podría no aplicarse a usted. Algunos estados no permiten la limitación al plazo de duración de las garantías implícitas, por lo tanto la limitación arriba indicada podría no aplicarse a usted.



# GUIDE D'UTILISATION

*du compresseur d'air sans huile*

MODÈLE N°  
**MAC500**

## TABLEAU DES SPÉCIFICATIONS

Modele N°.	MAC500
Puissance en c.-v.	1.5
pi <sup>3</sup> /min standard à 40 lb/po <sup>2</sup>	4.0
pi <sup>3</sup> /min standard à 90 lb/po <sup>2</sup>	2.9
Enclenchement	100 lb/po <sup>2</sup>
Coupe-circuit	125 lb/po <sup>2</sup>
Tension-phase simple	110-120
* Genre de fusible	à action rapide
Intensité à pression max.	10,0 (actuel)
Dimension du réservoir	3,0 gallon
Masse	30 lb
UL et CSA	

Exigence de circuit minimale 15 amp

\* Un disjoncteur est recommandé. N'utiliser qu'un fusible ou disjoncteur qui a la même valeur nominale que le circuit de dérivation du compresseur d'air. Si le compresseur d'air est branché sur un circuit protégé par des fusibles, utiliser des fusibles à action rapide.

### REMARQUE:

Pour l'identification des pièces,  
voir la page 11





### IMPORTANT:

Lire attentivement toutes les mesures de  
sécurité et directives avant de faire  
fonctionner l'appareil.

# TABLE DES MATIERES

MESURES DE SÉCURITÉ .....	2	Tension et protection du circuit .....	6
TABLEAU DE MISES EN GARDE .....	3-4	Rallonges .....	6
LEXIQUE .....	5	Directives de mise à la masse .....	7
FACTEUR D'UTILISATION .....	5	Commandes et régulateurs supplémentaires .....	7
ENTREPOSAGE .....	5	Procédures de mise en route .....	7
DESCRIPTION DU FONCTIONNEMENT DEL'APPAREIL .....	6	PROCÉDURES D'EXPLOITATION .....	8
PROCÉDURES D'INSTALLATION ET DE MISE EN ROUTE .....	6-7	GUIDE DE DÉPANNAGE .....	9-10
Emplacement du compresseur d'air .....	6	LISTE DES PIÈCES DU COMPRESSEUR .....	11
		GARANTIE .....	Couverture arrière

## MESURES DE SÉCURITÉ - DÉFINITIONS

<p>Ce guide contient des renseignements importants que vous devez connaître et bien saisir. Ils portent sur votre SÉCURITÉ et sur la PRÉVENTION DE PROBLÈMES D'ÉQUIPEMENT. Pour vous aider à identifier le genre d'information traitée, nous avons placé des symboles à droite. Veuillez lire le guide et porter une attention particulière à ces sections.</p>	 ΔΑΝΤΕΡ	 ATTENTION
	<p>INFORMATION URGENTE SUR LA SÉCURITÉ. UN DANGER QUI PEUT CAUSER DE GRAVES BLESSURES OU LA MORT.</p>	<p>Information pour prévenir des dommages à l'équipement.</p>
	 AVERTISSEMENT	 ΑΣΙΣ
	<p>INFORMATION IMPORTANTE SUR LA SÉCURITÉ. UN DANGER QUI POURRAIT CAUSER DE GRAVES BLESSURES OU LA MORT.</p>	<p>Information sur laquelle vous devriez porter une attention particulière.</p>



# MESURES DE SÉCURITÉ IMPORTANTES



• CONSERVER CES INSTRUCTIONS •

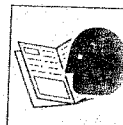

## ⚠ AVERTISSEMENT

UNE UTILISATION OU UN ENTRETIEN INADÉQUATS DE CET APPAREIL PEUVENT ENTRAÎNER DE GRAVES BLESSURES ET DES DOMMAGES À LA PROPRIÉTÉ. LIRE ATTENTIVEMENT TOUTES LES MISES EN GARDE ET LES INSTRUCTIONS SUR LE FONCTIONNEMENT AVANT D'UTILISER CE PRODUIT.

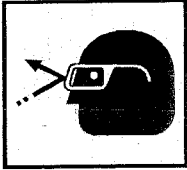
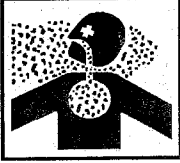
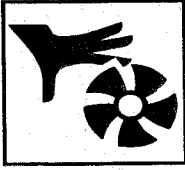
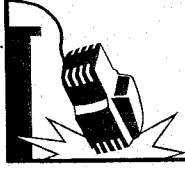
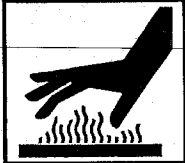

DANGER	RISQUE	PRÉVENTION
<p><b>RISQUE D'ÉCLATEMENT</b></p> 	<p><b>RÉSERVOIR D'AIR</b></p> <p><u>LES CONDITIONS SUIVANTES RISQUENT D'ENTRAÎNER L'AFFAIBLISSEMENT DU RÉSERVOIR ET DE CAUSER UNE VIOLENTE EXPLOSION.</u></p> <ol style="list-style-type: none"> <li><u>1. LE DÉFAUT DE VIDANGER DE FAÇON APPROPRIÉE L'EAU CONDENSÉE DANS LE RÉSERVOIR, RISQUE DE CAUSER LA ROUILLE ET L'AMINCISSEMENT DES PAROIS EN ACIER DU RÉSERVOIR.</u></li> <li><u>2. DES MODIFICATIONS OU TENTATIVES DE RÉPARATION FAITES SUR LE RÉSERVOIR.</u></li> <li><u>3. DES MODIFICATIONS NON AUTORISÉES APPORTÉES AU MANOSTAT, À LA SOUPAPE DE SÛRETÉ OU À TOUTE AUTRE COMPOSANTE QUI CONTRÔLE LA PRESSION DU RÉSERVOIR.</u></li> </ol> <p><b>FIXATIONS ET ACCESSOIRES</b></p> <p><u>LE FAIT D'EXCÉDER LA PRESSION RECOMMANDÉE DES OUTILS PNEUMATIQUES, PISTOLETS PULVÉRISATEURS, ACCESSOIRES PNEUMATIQUES, PNEUS ET AUTRES OBJETS GONFLABLES PEUT PROVOQUER L'EXPLOSION DE CES DERNIERS ET LA PROJECTION DE PIÈCES CAUSANT DE GRAVES BLESSURES.</u></p>	<p><u>PURGER LE RÉSERVOIR QUOTIDIENNEMENT OU APRÈS CHAQUE UTILISATION. SI LE RÉSERVOIR ACCUSE UNE FUIITE, LE REMPLACER IMMÉDIATEMENT PAR UN NOUVEAU RÉSERVOIR OU ACHETER UN TOUT NOUVEAU COMPRESSEUR.</u></p> <p><u>NE JAMAIS PERFORER AVEC UNE PERCEUSE, SOUDER OU FAIRE UNE MODIFICATION QUELCONQUE AU RÉSERVOIR OU À SES ACCESSOIRES.</u></p> <p>LE RÉSERVOIR EST CONÇU POUR SUBIR DES PRESSIONS PARTICULIÈRES LORSQUE L'APPAREIL EST EN MARCHÉ. <u>NE JAMAIS FAIRE DE RAJUSTEMENTS NI SUBSTITUER DES PIÈCES POUR MODIFIER LES PRESSIONS EN MODE OPÉRATIONNEL ÉTABLIES EN USINE.</u></p> <p>SUIVRE LES RECOMMANDATIONS DU FABRICANT DE L'ÉQUIPEMENT ET NE JAMAIS EXCÉDER LA VALEUR NOMINALE PERMISSIBLE DE PRESSION DES ACCESSOIRES. <u>NE JAMAIS UTILISER LE COMPRESSEUR POUR GONFLER DES PETITS OBJETS À FAIBLE PRESSION TELS QUE LES JOUETS D'ENFANT, LES BALLONS DE FOOTBALL OU DE BALLON-PANIER, ETC.</u></p>
<p><b>RISQUE DE FEU OU D'EXPLOSION</b></p>  	<p><u>IL EST NORMAL QUE LES CONTACTS ÉLECTRIQUES DU MOTEUR ET DU MANOSTAT FASSENT DES ÉTINCELLES.</u></p> <p><u>LE CONTACT D'ÉTINCELLES ÉLECTRIQUES PROVENANT DU COMPRESSEUR AVEC DES VAPEURS INFLAMMABLES, PRÉSENTE UN RISQUE D'INFLAMMATION PUIS DE FEU OU D'EXPLOSION.</u></p> <p><u>LE FAIT DE BLOQUER UN DES ÉVÉNEMENTS DU COMPRESSEUR PROVOQUE UNE SURCHAUFFE INTENSE ET PEUT CAUSER UN FEU.</u></p>	<p><u>TOUJOURS FAIRE FONCTIONNER LE COMPRESSEUR DANS UN ENDROIT BIEN VENTILÉ, LIBRE DE TOUTES MATIÈRES COMBUSTIBLES, DE GAZOLINE OU DE VAPEURS DE SOLVANTS.</u></p> <p>EN CAS DE VAPORISATION DE MATIÈRES INFLAMMABLES SUR LES LIEUX, <u>PLACER LE COMPRESSEUR À 6 M (20 PI) AU MOINS DE L'AIRE DE VAPORISATION.</u> IL SE PEUT QU'UNE CONDUITE PLUS LONGUE SOIT NÉCESSAIRE.</p> <p><u>RANGER LES MATIÈRES INFLAMMABLES DANS UN ENDROIT SÛR, LOIN DU COMPRESSEUR.</u></p> <p><u>NE JAMAIS PLACER D'OBJETS SUR LE DESSUS DU COMPRESSEUR OU CONTRE CE DERNIER. FAIRE FONCTIONNER LE COMPRESSEUR DANS UNE AIRE DÉGAGÉE À 12 PO (30,5 CM) AU MOINS DE TOUT MUR OU OBSTRUCTION QUI POURRAIT LIMITER LE PASSAGE DE L'AIR FRAIS DANS LES ÉVÉNEMENTS DE L'APPAREIL.</u></p>

DANGER	RISQUE	PRÉVENTION
<p><b>RISQUE DE CHOC ÉLECTRIQUE</b></p> 	<p><u>VOTRE COMPRESSEUR D'AIR EST ALIMENTÉ À L'ÉLECTRICITÉ</u> COMME TOUT DISPOSITIF ALIMENTÉ À L'ÉLECTRICITÉ, <u>IL Y A RISQUE DE CHOC ÉLECTRIQUE SI L'APPAREIL N'EST PAS UTILISÉ ADÉQUATEMENT.</u></p> <p><u>TOUTE TENTATIVE DE RÉPARATION PAR UNE PERSONNE NON QUALIFIÉE PEUT ABOUTIR À DE GRAVES BLESSURES OU À LA MORT PAR ÉLECTROCUTION.</u></p> <p><u>MISE À LA TERRE : LE DÉFAUT DE FOURNIR UNE MISE DE TERRE APPROPRIÉE POUR CET APPAREIL PEUT ENTRAÎNER DE GRAVES BLESSURES OU LA MORT PAR ÉLECTROCUTION.</u> VOIR LES INSTRUCTIONS DE MISE DE TERRE.</p>	<p>NE JAMAIS FAIRE FONCTIONNER LE COMPRESSEUR À L'EXTÉRIEUR SOUS LA PLUIE OU DANS DES CONDITIONS HUMIDES.</p> <p><u>NE JAMAIS ACTIVER UN COMPRESSEUR DONT LES ÉLÉMENTS NE SONT PAS PROTÉGÉS PAR UN BOÎTIER OU UN GARDE, OU ENCORE, SI LES BOÎTIER OU GARDE SONT ENDOMMAGÉS.</u></p> <p><u>TOUTES RÉPARATIONS OU TOUT CÂBLAGE REQUIS POUR CET APPAREIL DOIVENT ÊTRE EFFECTUÉS PAR LE PERSONNEL D'UN CENTRE DE SERVICE AUTORISÉ QUALIFIÉ CONFORMÉMENT AUX CODES SUR L'ÉLECTRICITÉ MUNICIPAUX ET NATIONAUX.</u></p> <p><u>S'ASSURER QUE LE CIRCUIT ÉLECTRIQUE AUQUEL LE COMPRESSEUR EST BRANCHÉ FOURNISSE UNE MISE DE TERRE, UNE TENSION ET UN COUPE-CIRCUIT ADÉQUATS.</u></p>
<p><b>RISQUE DE PROJECTION D'OBJETS</b></p> 	<p><u>LE DÉBIT D'AIR COMPRIMÉ PEUT CAUSER DES LÉSIONS AUX TISSUS DE LA PEAU EXPOSÉE ET PEUT PROJETER DE LA SALETÉ, DES COPEAUX, DES PARTICULES LIBRES ET DE PETITS OBJETS À HAUTE VITESSE, ENTRAÎNANT DES BLESSURES OU DES DOMMAGES À LA PROPRIÉTÉ.</u></p>	<p><u>PORTER TOUJOURS DES LUNETTES DE SÉCURITÉ HOMOLOGUÉES ANSI Z87.1 AVEC DES ÉCRANS LATÉRAUX</u> LORS DE L'UTILISATION DU COMPRESSEUR.</p> <p><u>NE JAMAIS POINTER LA BUSE OU LE PULVÉRISATEUR VERS SOI, D'AUTRES PERSONNES OU DES ANIMAUX.</u></p>
<p><b>RISQUE PAR INHALATION</b></p> 	<p><u>L'AIR COMPRIMÉ DE VOTRE COMPRESSEUR D'AIR N'EST PAS SÉCURITAIRE POUR L'INHALATION ! LE DÉBIT D'AIR PEUT CONTENIR DU MONOXYDE DE CARBONE, DES VAPEURS TOXIQUES OU DES PARTICULES SOLIDES.</u></p> <p><u>LES MATIÈRES VAPORISÉES TELLES QUE LA PEINTURE, LES SOLVANTS DE PEINTURE, LES DÉCAPANTS, LES INSECTICIDES, LES PESTICIDES ET AUTRES CONTIENNENT DES VAPEURS NOCIVES ET TOXIQUES.</u></p>	<p><u>NE JAMAIS INHALER L'AIR ÉMIS PAR LE COMPRESSEUR, QUE CE SOIT DIRECTEMENT OU AU MOYEN D'UN DISPOSITIF RESPIRATEUR LIÉ AU COMPRESSEUR.</u></p> <p><u>TRAVAILLER DANS UN ENDROIT MUNI D'UNE BONNE VENTILATION TRANSVERSALE, BIEN LIRE ET RESPECTER LES DIRECTIVES DE SÉCURITÉ INDICÉES SUR L'ÉTIQUETTE OU LA FICHE SIGNALÉTIQUE DE LA MATIÈRE QUI EST VAPORISÉE. PORTER UN RESPIRATEUR HOMOLOGUÉ PAR LE NIOSH/MSHA CONÇU POUR UTILISATION AVEC L'APPLICATION PARTICULIÈRE QUI EST FAITE.</u></p>
<p><b>RISQUE CAUSÉ PAR LES PIÈCES MOBILES</b></p>  	<p><u>LES PIÈCES MOBILES PEUVENT CAUSER DE GRAVES BLESSURES OU DES DOMMAGES SI ELLES ENTRENT EN CONTACT AVEC VOUS OU VOS VÊTEMENTS.</u></p> <p><u>SI VOUS TENTEZ DE METTRE EN MARCHÉ OU DE RÉPARER LE COMPRESSEUR SANS BOÎTIER, VOUS VOUS EXPOSEZ AU MOUVEMENT DES PIÈCES MOBILES ET À UN RISQUE DE CHOC ÉLECTRIQUE.</u></p> <p><u>UN COMPRESSEUR PORTATIF INSTALLÉ SUR UN ÉTABLI OU UN TOIT RISQUE DE TOMBER ENTRAÎNANT LE BRIS DE L'APPAREIL ET VOUS EXPOSANT AINSI AUX PIÈCES MOBILES ET À UN CHOC ÉLECTRIQUE.</u></p> <p><u>LE COMPRESSEUR FONCTIONNE AUTOMATIQUÉMENT QUAND LA MANOSTAT EST EN POSITION DE MARCHÉ/AUTO.</u></p>	<p><u>NE JAMAIS ENLEVER LES GARDES DE CE PRODUIT. NE JAMAIS FAIRE FONCTIONNER LE COMPRESSEUR SANS BOÎTIER NI GARDE OU LORSQUE CEUX-CI SONT ENDOMMAGÉS.</u></p> <p><u>TOUTES RÉPARATIONS REQUISES SUR CET APPAREIL DOIVENT ÊTRE EFFECTUÉES PAR LE PERSONNEL D'UN CENTRE DE SERVICE AUTORISÉ.</u></p> <p><u>TOUJOURS FAIRE FONCTIONNER LE COMPRESSEUR APRÈS S'ÊTRE ASSURÉ QU'IL EST BIEN STABLE AFIN DE PRÉVENIR UN DÉPLACEMENT ACCIDENTEL DE L'APPAREIL. NE JAMAIS UTILISER LE COMPRESSEUR SUR UN TOIT OU DANS UN ENDROIT SURÉLEVÉ. UTILISER PLUTÔT UNE CONDUITE D'AIR SUPPLÉMENTAIRE POUR ATTEINDRE LES ENDROITS ÉLEVÉS.</u></p> <p><u>TOUJOURS ÉTEINDRE LE COMPRESSEUR, PURGER LA PRESSON D'AIR DE LA CONDUITE D'AIR ET DU RÉSERVOIR ET DÉBRANCHER L'APPAREIL AVANT DE PROCÉDER À L'ENTRETIEN OU D'AJOUTER DES OUTILS OU ACCESSOIRES.</u></p>
<p><b>RISQUE DE BRÛLURES</b></p> 	<p><u>LE FAIT DE TOUCHER LES SURFACES DE MÉTAL EXPOSÉES TELLES QUE LA TÊTE DU COMPRESSEUR OU LE TUBE DE SORTIE PEUT CAUSER DE GRAVES BRÛLURES.</u></p>	<p><u>NE JAMAIS TOUCHER AUX PIÈCES DE MÉTAL EXPOSÉES DURANT OU IMMÉDIATEMENT APRÈS LE FONCTIONNEMENT DU COMPRESSEUR. L'APPAREIL DEMEURE CHAUD PENDANT PLUSIEURS MINUTES APRÈS SON FONCTIONNEMENT.</u></p>

# LEXIQUE

**SCFM** ou **CFM** :  $\text{pi}^3/\text{min}$ . standard. Une unité de mesure de libération d'air.

**PSIG** ou **PSI** : (jauge)  $\text{lb}/\text{po}^2$

## **PRESSION D'ENCLenchement :**

Lorsque le moteur est en arrêt, la pression du réservoir d'air s'abaisse tandis que vous continuez d'utiliser votre accessoire. Quand la pression du réservoir baisse à environ  $100 \text{ lb}/\text{po}^2$ , le moteur se remet en marche automatiquement. La basse pression à laquelle le moteur se remet automatiquement en marche s'appelle la "pression d'enclenchement".

## **LA PRESSION DE COUPE-CIRCUIT :**

Lorsque vous mettez votre compresseur d'air en marche et qu'il commence à fonctionner, la pression d'air dans le réservoir commence à s'accumuler, jusqu'à  $125 \text{ lb}/\text{po}^2$  approximativement avant que le moteur ne s'arrête automatiquement. La haute pression à laquelle le moteur s'arrête s'appelle "la pression de coupe-circuit".

# FACTEUR D'UTILISATION

Une durée de vie utile optimale du compresseur d'air peut être atteinte en faisant fonctionner l'appareil à 50 % ou moins de son facteur d'utilisation.

Un facteur d'utilisation de 50 % est considéré comme étant 30 minutes de "durée de fonctionnement" au cours d'une période de 1 heure.

Si l'appareil devait fonctionner à un facteur d'utilisation supérieur à 50 %, le compresseur est trop petit pour les exigences de l'emploi et un fonctionnement continu au-delà du facteur d'utilisation de 50 % peut constituer une mauvaise utilisation du produit.

## **⚠ MISE-EN-GARDE**

**Ce compresseur d'air a été spécifiquement conçu pour travaux de finition de construction de moindre envergure. Son utilisation pour toutes autres applications exigeant un niveau de rendement supérieur ou des cycles d'utilisation prolongés risque de causer des pannes prématurées.**

# ENTREPOSAGE

*Une fois que vous avez fini d'utiliser le compresseur.*

1. Réglez l'interrupteur marche-arrêt à arrêt et débranchez.
2. Libérez toute la pression de la tête du compresseur d'air et de la conduite d'air en ouvrant le régulateur.
3. Protégez le cordon électrique et la conduite d'air contre tout dommage en les enroulant lâchement autour du compresseur.
4. Entrez le compresseur d'air dans un endroit propre et sec.

# DESCRIPTION DU FONCTIONNEMENT DE L'APPAREIL

**Pompe du compresseur d'air :** Pour comprimer l'air, le piston se déplace de haut en bas dans le cylindre. A la descente, l'air est tiré dans les soupapes d'admission d'air. Les soupapes d'échappement demeurent fermées. A la montée du piston, l'air est comprimé. Les soupapes d'admission d'air se ferment et l'air comprimé est poussé vers les soupapes d'échappement, à travers les canalisations de sortie, la soupape de retenue et dans le réservoir d'air. L'air d'exploitation n'est pas disponible avant que le compresseur n'ait élevé la pression du réservoir d'air au-dessus de la pression requise à la sortie d'air.

**Soupape de retenue :** Quand le compresseur fonctionne, la soupape de retenue "s'ouvre", permettant à l'air comprimé d'entrer dans le réservoir d'air. Quand le compresseur atteint la "pression de coupe-circuit", la soupape de retenue "se ferme", permettant à la pression d'air de demeurer à l'intérieur du réservoir d'air.

**Manostat :** Le manostat fait démarrer automatiquement le moteur lorsque la pression d'air dans le réservoir s'abaisse sous la "pression d'enclenchement" établie par la manufacture. Il coupe le moteur lorsque la pression d'air du réservoir atteint la "pression de coupe-circuit" établie par la manufacture.

**Régulateur :** La pression d'air provenant du réservoir d'air est contrôlée par un régulateur. Tournez le bouton du régulateur dans le sens des aiguilles d'une montre pour augmenter la pression et dans le sens contraire des aiguilles d'une montre, pour réduire la pression. Pour éviter des rajustements mineurs après avoir fait un changement dans le réglage de la pression, toujours approcher la pression voulue à partir d'une pression plus faible. Au

moment d'établir un réglage élevé à un réglage inférieur, il faut d'abord réduire à une pression moindre que la pression voulue puis augmenter pour ramener à la pression voulue. Selon les exigences d'air de chaque accessoire particulier, le réglage de la pression d'air à la sortie peut nécessiter un ajustement lors de l'utilisation d'un accessoire.

**Système de refroidissement :** Le compresseur comprend un système de refroidissement à la fine pointe de la technologie. Un ventilateur est incorporé au coeur même de ce système de refroidissement. Il est parfaitement normal que ce ventilateur souffle une grande quantité d'air à travers les événements. Vous savez que le système de refroidissement fonctionne lorsqu'il y a expulsion d'air.

**Filtre d'admission d'air :** L'appareil ne requiert aucun filtre à air étant donné le concept unique du système d'appel d'air.

**Manomètre de sortie :** Le manomètre de sortie indique la pression d'air disponible à la sortie du régulateur. Cette pression est contrôlée par le régulateur et est toujours égale ou inférieure à la pression du réservoir. Voir les Procédures d'utilisation.

**Manomètre du réservoir :** Le manomètre du réservoir indique la réserve de pression d'air dans le réservoir.

**Robinet de purge :** Le robinet de purge est situé à la base du réservoir d'air et est utilisé pour vidanger la condensation à la fin de chaque utilisation.

**Interrupteur marche-arrêt :** Mettre en position de marche pour fournir une puissance automatique au manostat et en position d'arrêt, pour couper la puissance à la fin de chaque utilisation.

## PROCÉDURES D'INSTALLATION ET DE MISE EN ROUTE

### Emplacement du compresseur d'air

Quand vous recevez votre compresseur, il est complètement assemblé et prêt à utiliser. Utilisez votre compresseur dans un endroit sec, propre, frais et bien ventilé. La pompe et le boîtier du compresseur d'air sont conçus pour permettre un refroidissement adéquat. Nettoyez ou soufflez la poussière ou la saleté qui s'accumule sur le compresseur d'air. Un compresseur d'air propre fonctionne en chauffant moins et donne un service de plus longue durée. Les ouvertures de ventilation sur le compresseur d'air sont nécessaires pour maintenir une température d'exploitation adéquate. Ne placez pas de chiffons ni d'autres contenants sur ou à proximité de ces ouvertures.

### Tension et protection de circuit

Voir page couverture

### Rallonges

Utilisez une conduite d'air supplémentaire au lieu d'une rallonge pour éviter une baisse de tension ou une perte de puissance du moteur. Un cordon de valeur nominale inférieure à celle requise risque de causer une chute de tension, d'où perte de puissance et surchauffe.

Si une rallonge devait être utilisée, assurez-vous :

- d'utiliser une rallonge à trois fils qui comprend une fiche à trois dérivations avec mise à la terre et une prise avec mise à la terre qui accepte la fiche du compresseur.
- qu'elle est en bon état.
- qu'elle n'excède pas 50 pi.
- qu'elle est de calibre 14 AWG ou plus (jauge américaine de fils). La grosseur du fil augmente plus le numéro de jauge est petit. 12 AWG, 10 AWG et 8 AWG peuvent également être utilisés. **N'UTILISEZ PAS UN CALIBRE DE 16 OU DE 18 AWG.**

# PROCÉDURES D'INSTALLATION ET DE MISE EN ROUTE

## DIRECTIVES DE MISE À LA TERRE

### ⚠ AVERTISSEMENT

**RISQUE DE CHOCS ÉLECTRIQUES DANS LE CAS D'UN COURT-CIRCUIT. LA MISE À LA TERRE RÉDUIT LES RISQUES DE CHOCS EN FOURNISSANT UN FIL D'ÉCHAPPEMENT AU COURANT ÉLECTRIQUE. CE COMPRESSEUR D'AIR DOIT ÊTRE ADÉQUATEMENT MIS À LA TERRE.**

Ce compresseur d'air est muni d'un cordon comprenant un fil de mise à la terre et d'une fiche appropriée de mise à la terre. La fiche doit être utilisée avec une prise de courant qui a été installée et mise à la terre selon les réglementations et codes municipaux. La prise doit avoir la même configuration que la fiche. Voir schéma. **N'UTILISEZ PAS D'ADAPTATEUR.**

Vérifiez le cordon et la fiche avant chaque utilisation. Ne les utilisez pas s'il y a des signes de dommages.

### ⚠ DANGER

**UNE MISE À LA TERRE INAPPROPRIÉE PEUT ENTRAÎNER DES CHOCS ÉLECTRIQUES.**

Ne modifiez pas la fiche qui est fournie. Si elle ne s'insère pas dans la prise disponible, une prise appropriée doit être installée par un électricien qualifié.

Lors du remplacement ou de la réparation du cordon ou de la fiche, le fil de terre doit être tenu séparé des fils porteurs d'électricité. Ne branchez jamais le fil de terre à une simple prise à deux lames. Le fil de terre est recouvert d'un isolant dont la surface externe est verte - avec ou sans rayures jaunes.

Si vous ne saisissez pas parfaitement ces directives sur la mise à la terre, ou en cas de doute sur la façon dont le compresseur est mis à la terre, faites vérifier l'installation par un électricien qualifié.

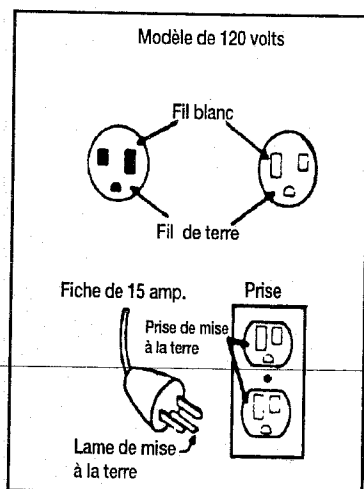

## Régulateurs et contrôles supplémentaires.

Étant donné que la pression du réservoir d'air est normalement plus élevée que celle qui est requise, un régulateur séparé est habituellement utilisé pour contrôler la pression d'air avant tout dispositif à commande pneumatique distinct.

Des transformateurs à air distincts, qui combinent les fonctions de régularisation d'air, d'humidité et d'enlèvement de la saleté, doivent être utilisés lorsque applicable.

### REMARQUE

**Il est courant que le réservoir d'air contienne un peu d'eau en raison des mises à l'essai effectuées en usine.**

## PROCÉDURES DE MISE EN ROUTE

### ⚠ MISE-EN-GARDE

**Il y a risque de graves dommages si les directives de mise en route suivantes ne sont pas étroitement suivies.**

Les procédures suivantes sont requises :

1. Avant de mettre le compresseur d'air en fonction.
2. Lors du remplacement de la soupape de retenue.
  - a. Mettre le levier du manostat en position d'arrêt (OFF).
  - b. Branchez le cordon électrique dans la prise de circuit dérivé appropriée.
  - c. Tournez le robinet de vidange dans le sens des aiguilles d'une montre en l'ouvrant complètement, pour prévenir l'accumulation de pression d'air dans le réservoir.
  - d. Mettez le levier du manostat en position de mise en marche/automatique. Le compresseur se met alors en marche.
  - e. Faites fonctionner le compresseur pendant 15 minutes. Assurez-vous que le robinet est ouvert et qu'il y a un peu d'accumulation de pression dans le réservoir.
  - f. Après 15 minutes, fermez le robinet en le tournant complètement dans le sens contraire des aiguilles d'une montre. Le collecteur d'air se remplit jusqu'à la pression de coupe-circuit puis le moteur s'arrête. Le compresseur est maintenant prêt à être utilisé.

# PROCÉDURES D'UTILISATION

1. Avant de fixer la conduite d'air ou les accessoires, assurez-vous que le levier d'arrêt/automatique est réglé en position d'arrêt et que le régulateur d'air, ou soupape d'arrêt, est fermé.
2. Fixez la conduite et les accessoires.

## **⚠ AVERTISSEMENT**

**UNE TROP FORTE PRESSION CAUSE UN RISQUE DANGEREUX D'ÉCLATEMENT. VÉRIFIEZ LES SPÉCIFICATIONS DE PRESSION MAXIMALES DU FABRICANT POUR LES OUTILS ET ACCESSOIRES PNEUMATIQUES. LA PRESSION À LA SORTIE DU RÉGULATEUR NE DOIT JAMAIS EXCÉDER LA VALEUR NOMINALE MAXIMALE DE PRESSION. SUR LES MODÈLES N'AYANT QU'UNE SOUPAPE D'ARRÊT, VOUS DEVEZ INSTALLER UN RÉGULATEUR AVANT D'UTILISER LES ACCESSOIRES SPÉCIFIÉS À MOINS DE 125 LB/PO<sup>2</sup>.**

3. Mettez le levier d'arrêt/auto à AUTO et laissez la pression du réservoir s'accumuler. Le moteur s'arrête lorsque la pression dans le réservoir atteint la pression de coupe-circuit.
4. Ouvrez le régulateur en tournant le bouton dans le sens des aiguilles d'une montre. Ajustez le régulateur au réglage de pression approprié. Le compresseur est prêt à être utilisé.
5. Faites toujours fonctionner le compresseur dans un endroit bien ventilé, libre de vapeurs d'essence ou d'autres solvants. Ne faites pas marcher le compresseur près d'un endroit où il y a vaporisation de peinture.

## **Une fois que vous avez terminé :**

6. Placez le levier d'arrêt/auto en position d'arrêt.
7. Tournez le bouton du régulateur dans le sens contraire des aiguilles d'une montre et réglez la pression de sortie à zéro.
8. Enlevez l'outil ou l'accessoire pneumatique.
9. Ouvrez le régulateur et laissez l'air se vider lentement du réservoir. Fermez le régulateur une fois que la pression du réservoir est approximativement à 20 lb/pi<sup>2</sup>.
10. Vidangez l'eau du réservoir d'air en ouvrant le robinet de purge situé sous le réservoir.

## **⚠ AVERTISSEMENT**

**UNE CONDENSATION D'EAU SE FORME DANS LE RÉSERVOIR D'AIR. SI ELLE N'EST PAS VIDANGÉE, L'EAU CORRODE ET AFFAIBLIT LE RÉSERVOIR D'AIR CAUSANT UN RISQUE DE RUPTURE DU RÉSERVOIR D'AIR.**

## **REMARQUE**

**Si le bouchon du robinet de purge est bloqué, libérez toute pression d'air. Puis, enlevez le robinet, nettoyez-le et réinstallez-le.**

11. Une fois que l'eau a été vidangée, fermez le bouchon de vidange ou le robinet de purge. Le compresseur d'air peut maintenant être entreposé.

# GUIDE DE DÉPANNAGE

## ⚠ AVERTISSEMENT

DES RÉPARATIONS PEUVENT EXPOSER LES SOURCES DE TENSION, LES PIÈCES MOBILES OU LES SOURCES D'AIR COMPRIMÉ. RISQUE DE BLESSURES. AVANT D'ENTAMER TOUTE RÉPARATION, DÉBRANCHEZ LE COMPRESSEUR ET VIDangez LA PRESSION DU RÉSERVOIR D'AIR.

PROBLEME	CAUSE	CORRECTION
Trop forte pression - la soupape de sûreté se soulève.	Le manostat ne coupe pas le moteur quand le compresseur atteint la pression de coupe-circuit.  Le coupe-circuit du manostat est trop élevé.	Mettez le levier du manostat en position d'arrêt. Si l'appareil ne s'arrête pas et que les contacts électriques sont soudés ensemble, remplacez le manostat.  Si les contacts sont bons, vérifiez si le pointeau situé à la base de la soupape de sûreté est bloqué. S'il ne bouge pas librement, remplacez la soupape.  Retournez l'appareil à un détaillant autorisé pour vérification et ajustement ou remplacez le manostat.
Fuite d'air aux raccords.	Les raccords des conduites ne sont pas assez serrés.	Reserrez les raccords où vous pouvez entendre l'air s'échapper. Vérifiez les raccords à l'aide d'une solution savonneuse. <b>ÉVITEZ DE TROP SERRER.</b>
Fuite d'air à proximité ou à l'intérieur de la soupape de retenue.	Soupape de retenue défectueuse ou souillée.	Une soupape de retenue défectueuse cause une fuite d'air constante à la soupape de sûreté lorsqu'il y a pression dans le réservoir et que le compresseur est éteint. Enlevez et nettoyez ou remplacez la soupape de retenue. <b>NE SERREZ PAS TROP.</b>
Fuite d'air au levier de la soupape de sûreté.	Levier de la soupape de sûreté défectueux.  Soupape de retenue défectueuse.	Enlevez et remplacez la soupape de sûreté.  Une défectuosité dans la soupape de sûreté cause une fuite d'air constante à la soupape lorsqu'il y a pression dans le réservoir et que le compresseur est coupé. Enlevez et nettoyez ou remplacez la soupape de sûreté. <b>NE SERREZ PAS TROP.</b>
Fuite d'air dans le réservoir d'air ou aux soudures du réservoir d'air.	Réservoir d'air défectueux.	Le réservoir d'air doit être remplacé. Ne réparez pas la fuite.  <b>⚠ AVERTISSEMENT</b>  <b>NE PERCEZ PAS, NE SOUDEZ PAS NI AUTREMENT NE MODIFIEZ LE RÉSERVOIR D'AIR SINON LE RÉSERVOIR S'AFFAIBLIT ET IL Y A RISQUE DE RUPTURE OU D'EXPLOSION.</b>
La lecture de pression sur le manostat baisse lorsqu'un accessoire est ajouté.	Il est normal qu'il y ait une certaine baisse de pression.	Si la baisse de pression est excessive lorsque l'accessoire est utilisé, ajustez le régulateur en suivant les directives en page 8.  <b>REMARQUE :</b> <b>Réglez la pression dans les conditions d'écoulement (pendant que l'accessoire est utilisé).</b>
Fuite d'air à la soupape de sûreté.	Défectuosité possible de la soupape de sûreté.	Faites fonctionner la soupape de sûreté manuellement en tirant sur l'anneau. Si la soupape accuse toujours une fuite, remplacez-la.

# GUIDE DE DÉPANNAGE

PROBLEME	CAUSE	CORRECTION
Cognements.	Soupape de retenue défectueuse.	Enlevez et nettoyez ou remplacez.
Le compresseur ne fournit pas assez d'air pour utiliser des accessoires.	Utilisation prolongée et excessive de l'air.  Le compresseur n'est pas assez gros pour les exigences d'air.  Conduite perforée.  Soupape de retenue obstruée.  Fuite d'air.	Réduire la quantité d'utilisation d'air.  Vérifiez la demande d'air de l'accessoire. Si elle est plus élevée que le $\text{pi}^3/\text{min}$ standard ou que la pression fournie par le compresseur d'air, vous avez besoin d'un plus gros compresseur.  Vérifiez et remplacez si nécessaire.  Enlevez et nettoyez ou remplacez.  Reserrez les raccords. (Voir la section portant sur les fuites d'air dans le Guide de dépannage).
Le moteur ne tourne pas.	La pression du réservoir excède la pression d'enclenchement du manostat.  Calibre du fil ou longueur de la rallonge inadéquats.  La soupape de retenue demeure ouverte.  Connexions électriques relâchées.  Pièces du moteur internes vaporisées de peinture.  Défectuosité possible du moteur.  Fusible sauté, coupe-circuit déclenché.          La soupape de sûreté du manostat n'a pas libéré la pression de la tête.	Le moteur démarre automatiquement lorsque la pression du réservoir baisse en-dessous de la pression d'enclenchement du manostat.  Vérifiez si le calibre du fil et la longueur de la rallonge sont appropriés.  Enlevez, nettoyez ou remplacez.  Vérifiez la connexion des fils dans le manostat et la boîte de connexion.  Faites vérifier par un Centre de service autorisé. Ne faites pas fonctionner le compresseur dans un endroit où il y a vaporisation de peinture. Voir l'avertissement sur les vapeurs inflammables. Faites vérifier par un Centre de service autorisé.  1. Vérifiez la boîte à fusibles et remplacez tout fusible sauté au besoin. Rétablir le disjoncteur. N'utilisez pas un disjoncteur ou un fusible d'une valeur nominale plus élevée pour votre circuit de dérivation particulier. 2. Vérifiez si le fusible est adéquat. Seuls les fusibles de genre T Fusetron (ou son équivalent) sont acceptables. 3. Vérifiez les conditions de faible tension et si la rallonge est adéquate. 4. Débranchez les autres appareils électriques du circuit ou faites fonctionner le compresseur sur son propre circuit.  Vidangez la conduite en poussant le levier du manostat en position d'arrêt. Si la soupape ne s'ouvre pas, remplacez-la.
Fuite d'air continue au bouton du régulateur. Le régulateur ne coupe pas à la sortie d'air.	Pièces internes du régulateur souillées ou endommagées.	Remplacez le régulateur.



# LISTE DES PIÈCES

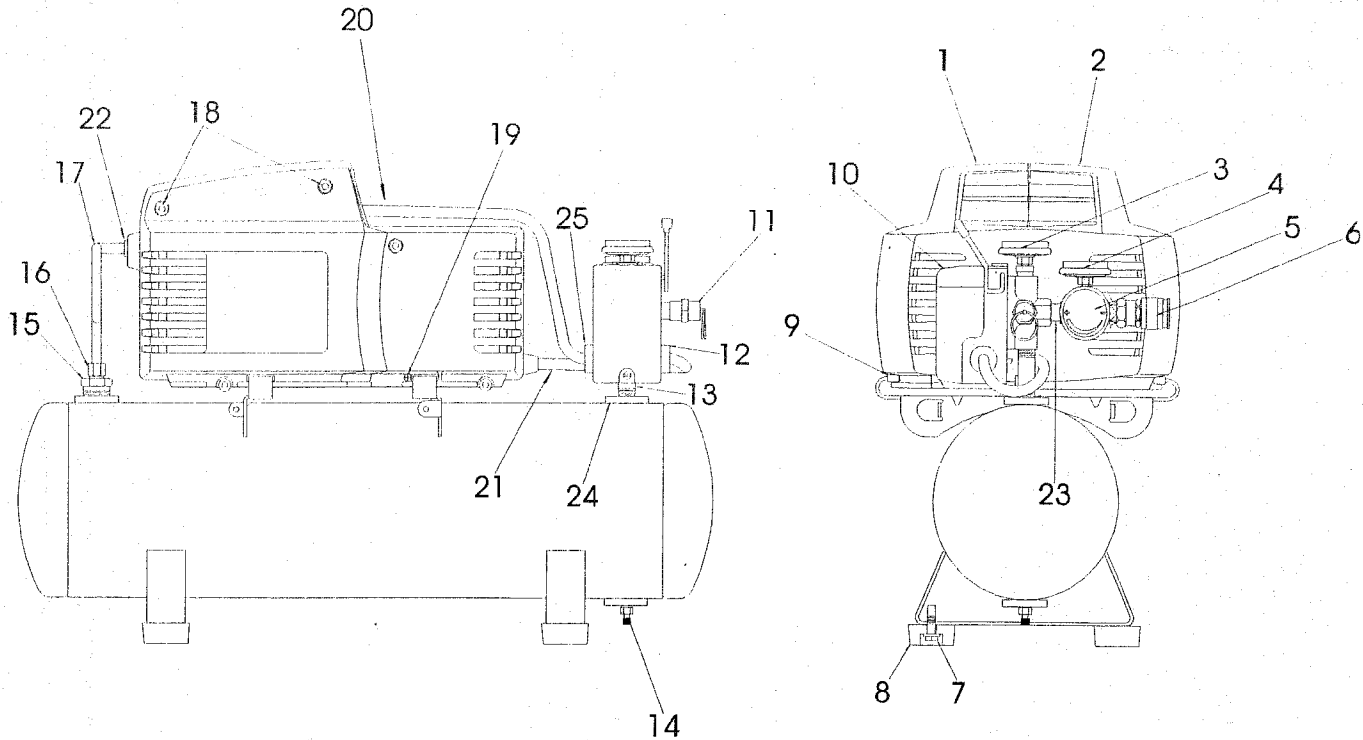

## PIÈCES DISPONIBLES POUR CET APPAREIL

CLÉ N° :	PIÈCES N° :	DESCRIPTION
	1	Coiffe (gauche) ..... AC0473
	2	Coiffe (droite) ..... AC0472
	3	Manomètre de réservoir ..... AC0266
	4	Manomètre de sortie d'air ..... AC0266
	5	Régulateur ..... CAC42961
	6	Raccord d'accoup. rapide femelle ..... AC0173
*	7	Vis, ..... SSF607 (4 utilisées)
*	8	Isolateur ..... SST5314 (4 utilisées)
	9	Isolant de la pompe ..... CAC1254
	10	Manostat and Couverture du manostat ..... DAC41051
		CAC359
	11	Soupape de sûreté ..... TIA4150
	12	Accouplement d'allégement de tension ..... SSW7367
	13	Mammelon, 1/4 x 2.5 po ..... AC0248
	14	Robinet de vindage ..... AC0430
	15	Soupape de retenue ..... CAC1275
	16	Ens. Écrou/ manchon 3/8" ..... SSP473
	17	Tube d'échappement ..... AC0161
x	18	Vis ..... SSF3156 (5 utilisées)
*	19	Vis ..... SSF621 (2 utilisées)
	20	Câblage ..... SUDL4031
	21	Câblage du moteur ..... AC0474
	22	Isolant de la tube ..... AC0206
	23	Mammelon, 1/4-18 ..... SS1286
	24	Réducteur ..... SSP6021
	25	Accouplement d'allégement de tension ..... SSW7480

# DIAGRAMME DE LA POMPE DU COMPRESSEUR D'AIR

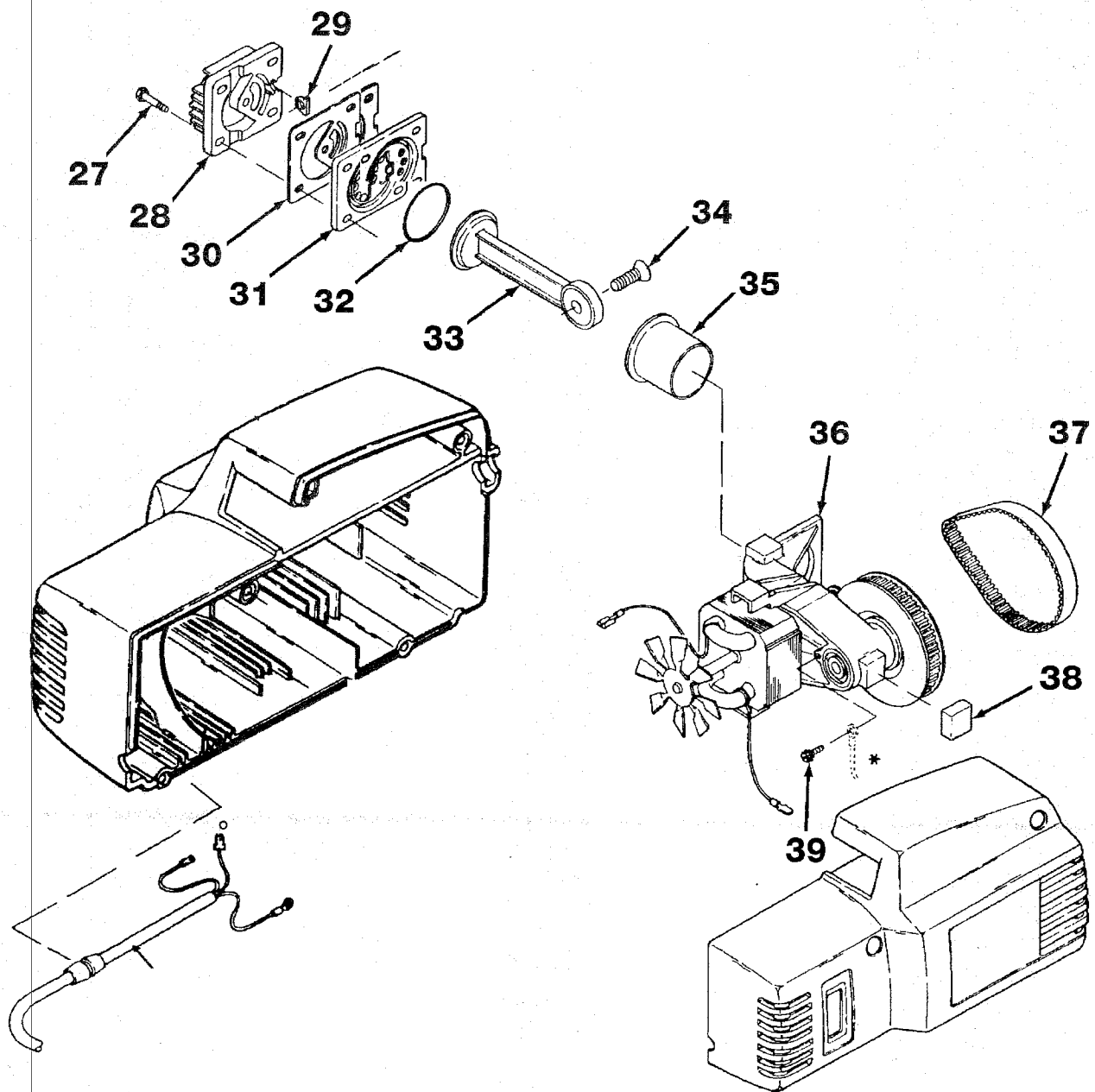

# LISTE DES PIÈCES

<b>CLÉ N° :</b>	<b>PIÈCES N° :</b>	<b>DESCRIPTION</b>
X	27	Vis #10-24 x 7/8 de largeur à tête cylindrique à 6 pans (4 utilisées) SSF995
*	28	La culasse CAC1196
*	29	Joint d'étanche CAC1212
	30	Joint d'étanchéité CAC1199
*	31	Clapet d'admission/d'échappement CAC4323
●	32	Anneau en O SSG8169
X	33	Labielle d'accouplement -----
●	34	Vis 3/8-16 x 1.25 de largeur à tête plate SSF3147
	35	Couvert de cylindre -----
	36	Raccord de connection de câble ZCAC41301
*	37	Courroie de synchronisation CAC1342
X	38	Isolant de la pompe (5 utilisés) CAC1213
	39	Vis conductive de la terre #8-32 x 3/8 de largeur tête à sens unique cruciforme SUDL91

\* K0387 Isolant en kit, pièces incluses 7,8,9,19,29,30,32,38.

X KK4929 Kit d'attache de sécurité, pièces incluses 34,27,18,39.

● KK4964 Connection de bielle en kit, pièces incluses 33,35.

# GUIDE D'UTILISATION

## DU COMPRESSEUR D'AIR À LUBRIFICATION PERMANENTE

MODEL N° :

# MAC500

### GARANTIE LIMITÉE DE UN AN DE MAKITA

#### Garantie

Chaque outil Makita fait l'objet d'une vérification complète et d'essais avant de quitter la manufacture. Nous garantissons le produit contre tout défaut de fabrication et ce, pour une période de UN AN, à compter de la date d'achat original. Si un problème se développe durant cette période de un an, retournez l'outil AU COMPLET, fret payé d'avance, à l'une des manufactures ou à l'un des centres de service autorisés de Makita. Si après vérification, le produit est jugé défectueux en raison d'un défaut de fabrication, Makita s'engage à le réparer (ou à sa discrétion, à le remplacer) sans frais.

Cette garantie ne s'applique pas dans les conditions suivantes :

- Des réparations ont été effectuées ou tentées par des personnes non autorisées.
- Des réparations sont nécessaires en raison d'une usure normale.
- Il y a eu abus, mauvaise utilisation ou mauvais entretien de l'outil.
- Des modifications ont été apportées à l'outil.

En aucun cas, Makita ne peut être tenue responsable pour tous dommages indirects ou accessoires lors de la vente ou de l'utilisation de ce produit. Ce déni de responsabilité s'applique tant durant qu'après la période de garantie.

Makita décline toute responsabilité pour toutes garanties implicites, y compris les garanties implicites sur la qualité loyale et marchande ainsi que de l'à-propos du produit pour un but particulier, après la période de garantie de un an.

Cette garantie vous donne des droits légaux particuliers. Il se peut que vous ayez d'autres droits qui varient selon les provinces ou les états. Certaines provinces ou états ne permettent pas l'exclusion ou la limitation de dommages indirectes ou accessoires. Il est donc possible que l'exclusion ou la limitation ne s'applique pas à vous. Certaines provinces ou états ne permettent pas la limitation sur la durée de la garantie implicite aussi, la limitation plus haut indiquée ne s'applique pas nécessairement à vous.

## Free Manuals Download Website

<http://myh66.com>

<http://usermanuals.us>

<http://www.somanuals.com>

<http://www.4manuals.cc>

<http://www.manual-lib.com>

<http://www.404manual.com>

<http://www.luxmanual.com>

<http://aubethermostatmanual.com>

Golf course search by state

<http://golfingnear.com>

Email search by domain

<http://emailbydomain.com>

Auto manuals search

<http://auto.somanuals.com>

TV manuals search

<http://tv.somanuals.com>