

# Makita

## Boulonneuse à Batterie

10 mm Modèle 6909D  
10 mm Modèle 6909DW  
Avec rechargeur rapide

## Cordless Impact Wrench

10 mm (3/8") Model 6909D  
10 mm (3/8") Model 6909DW  
With High capacity Battery charger

### MANUEL D'INSTRUCTIONS

### INSTRUCTION MANUAL

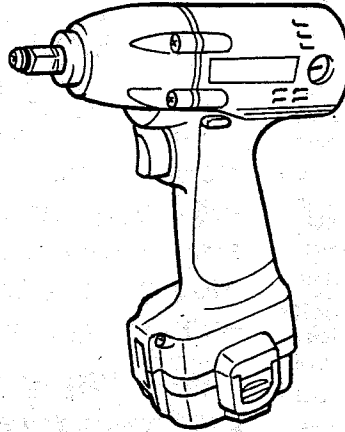

# RÈGLES DE SÉCURITÉ GÉNÉRALES

(Pour Tous Les Outils À Batterie)

**AVERTISSEMENT!** Vous devez lire et comprendre toutes les instructions. Le non-respect, même partiel, des instructions ci-après entraîne un risque de choc électrique, d'incendie et/ou de blessures graves.

## CONSERVEZ CES INSTRUCTIONS

### Aire de travail

- Veillez à ce que l'aire de travail soit propre et bien éclairée. Le désordre et le manque de lumière favorisent les accidents.
- N'utilisez pas d'outils électriques dans une atmosphère explosive, par exemple en présence de liquides, de gaz ou de poussières inflammables. Les outils électriques créent des étincelles qui pourraient enflammer les poussières ou les vapeurs.
- Tenez à distance les curieux, les enfants et les visiteurs pendant que vous travaillez avec un outil électrique. Ils pourraient vous distraire et vous faire faire une fausse manoeuvre.

### Sécurité électrique

- Ne maltraitez pas le cordon. Ne transportez pas l'outil par son cordon. N'exposez pas le cordon à la chaleur, à des huiles, à des arêtes vives ou à des pièces en mouvement. Remplacez immédiatement un cordon endommagé. Un cordon endommagé peut constituer un risque d'incendie.
- Un outil à bloc-batterie amovible ou à batterie intégrée ne doit être rechargé qu'avec le chargeur prévu pour la batterie. Un chargeur qui convient à tel type de batterie peut présenter un risque d'incendie avec tel autre type de batterie.
- N'utilisez un outil qu'avec un bloc-batterie conçu spécifiquement pour lui. L'emploi d'un autre bloc-batterie peut créer un risque d'incendie.

### Sécurité des personnes

- Restez alerte, concentrez-vous sur votre travail et faites preuve de jugement. N'utilisez pas un outil électrique si vous êtes fatigué ou sous l'influence de drogues, d'alcool ou de médicaments. Un instant d'inattention suffit pour entraîner des blessures graves.
- Habillez-vous convenablement. Ne portez ni vêtements flottants ni bijoux. Confinez les cheveux longs. N'approchez jamais les cheveux, les vêtements ou les gants des pièces en mouvement. Des vêtements flottants, des bijoux ou des cheveux longs risquent d'être happés par des pièces en mouvement.
- Méfiez-vous d'un démarrage accidentel. Avant d'insérer un bloc-batterie, assurez-vous que l'interrupteur de l'outil est sur ARRÊT. Le fait de transporter un outil avec le doigt sur la détente ou d'insérer un bloc-batterie alors que l'interrupteur est en position MARCHE peut mener tout droit à un accident.

# GENERAL SAFETY RULES

(For All Battery Operated Tools)

**WARNING!** Read and understand all instructions. Failure to follow all instructions listed below, may result in electric shock, fire and/or serious personal injury.

## SAVE THESE INSTRUCTIONS

### Work Area

- Keep your work area clean and well lit. Cluttered benches and dark areas invite accidents.
- Do not operate power tools in explosive atmospheres, such as in the presence of flammable liquids, gases, or dust. Power tools create sparks which may ignite the dust or fumes.
- Keep bystanders, children, and visitors away while operating a power tool. Distractions can cause you to lose control.

### Electrical Safety

- Do not abuse the cord. Never use the cord to carry the tool. Keep cord away from heat, oil, sharp edges, or

moving parts. Replace damaged cords immediately. Damaged cords may create a fire.

- A battery operated tool with integral batteries or a separate battery pack must be recharged only with the specified charger for the battery. A charger that may be suitable for one type of battery may create a risk of fire when used with another battery.
- Use battery operated tool only with specifically designed battery pack. Use of any other batteries may create a risk of fire.

### Personal Safety

- Stay alert, watch what you are doing, and use common sense when operating a power tool. Do not use tool while tired or under the influence of drugs, alcohol, or medication. A moment of inattention while operating power tools may result in serious personal injury.
- Dress properly. Do not wear loose clothing or jewelry. Contain long hair. Keep your hair, clothing, and gloves away from moving parts. Loose clothes, jewelry, or long hair can be caught in moving parts.
- Avoid accidental starting. Be sure switch is in the locked or off position before inserting battery pack. Carrying tools with your finger on the switch or inserting the battery pack into a tool with the switch on invites accidents.
- Remove adjusting keys or switches before turning the tool on. A wrench or a key that is left attached to a rotating part of the tool may result in personal injury.
- Do not overreach. Keep proper footing and balance at all times. Proper footing and balance enable better control of the tool in unexpected situations.
- Use safety equipment. Always wear eye protection. Dust

- **Enlevez les clés de réglage ou de serrage avant de démarrer l'outil.** Une clé laissée dans une pièce tournante de l'outil peut provoquer des blessures.
- **Ne vous penchez pas trop en avant. Maintenez un bon appui et restez en équilibre en tout temps.** Une bonne stabilité vous permet de mieux réagir à une situation inattendue.
- **Utilisez des accessoires de sécurité. Portez toujours des lunettes ou une visière.** Selon les conditions, portez aussi un masque antipoussière, des bottes de sécurité antidérapantes, un casque protecteur et/ou un appareil antibruit.

#### Utilisation et entretien des outils

- **Immobilisez le matériau sur une surface stable au moyen de brides ou de toute autre façon adéquate.** Le fait de tenir la pièce avec la main ou contre votre corps offre une stabilité insuffisante et peut amener un dérapage de l'outil.
- **Ne forcez pas l'outil. Utilisez l'outil approprié à la tâche.** L'outil correct fonctionne mieux et de façon plus sécuritaire. Respectez aussi la vitesse de travail qui lui est propre.
- **N'utilisez pas un outil si son interrupteur est bloqué.** Un outil que vous ne pouvez pas commander par son interrupteur est dangereux et doit être réparé.
- **Retirez le bloc-batterie ou mettez l'interrupteur sur ARRÊT ou en position verrouillée avant d'effectuer un réglage, de changer d'accessoire ou de ranger l'outil.** De telles mesures préventives réduisent le risque de démarrage accidentel de l'outil.
- **Rangez les outils hors de la portée des enfants et d'autres personnes inexpérimentées.** Les outils sont dangereux dans les mains d'utilisateurs novices.
- **Lorsque le bloc-batterie n'est pas en service, tenez-le à l'écart d'autres objets métalliques (trombones, pièces de monnaie, clés, clous, vis, etc.) susceptibles d'établir un**

mask, non-skid safety shoes, hard hat, or hearing protection must be used for appropriate conditions. <sup>4</sup>

#### Tool Use and Care

- **Use clamps or other practical way to secure and support the workpiece to a stable platform.** Holding the work by hand or against your body is unstable and may lead to loss of control.
- **Do not force tool. Use the correct tool for your application.** The correct tool will do the job better and safer at the rate for which it is designed.
- **Do not use tool if switch does not turn it on or off.** A tool that cannot be controlled with the switch is dangerous and must be repaired.
- **Disconnect battery pack from tool or place the switch in the locked or off position before making any adjustments, changing accessories, or storing the tool.** Such preventive safety measures reduce the risk of starting the tool accidentally.
- **Store idle tools out of reach of children and other untrained persons.** Tools are dangerous in the hands of untrained users.
- **When battery pack is not in use, keep it away from other metal objects like: paper clips, coins, keys, nails, screws, or other small metal objects that can make a connection from one terminal to another.** Shorting the battery terminals together may cause sparks, burns, or a fire.
- **Maintain tools with care. Keep cutting tools sharp and clean.** Properly maintained tools with sharp cutting edge are less likely to bind and are easier to control.
- **Check for misalignment or binding of moving parts, breakage of parts, and any other condition that may affect the tool's operation. If damaged, have the tool serviced before using.** Many accidents are caused by

contact électrique entre les deux bornes. La mise en court-circuit des bornes de la batterie peut produire des étincelles et constitue un risque de brûlures ou d'incendie.

- **Prenez soin de bien entretenir les outils. Les outils de coupe doivent être toujours bien affûtés et propres.** Des outils bien entretenus, dont les arêtes sont bien tranchantes, sont moins susceptibles de coincer et plus faciles à diriger.
- **Soyez attentif à tout désalignement ou coincement des pièces en mouvement, à tout bris ou à toute autre condition préjudiciable au bon fonctionnement de l'outil. Si vous constatez qu'un outil est endommagé, faites-le réparer avant de vous en servir.** De nombreux accidents sont causés par des outils en mauvais état.
- **N'utilisez que des accessoires que le fabricant recommande pour votre modèle d'outil.** Certains accessoires peuvent convenir à un outil, mais être dangereux avec un autre.

#### Réparation

- **La réparation des outils électriques doit être confiée à un réparateur qualifié.** L'entretien ou la réparation d'un outil électrique par un amateur peut avoir des conséquences graves.
- **Pour la réparation d'un outil, n'employez que des pièces de rechange d'origine. Suivez les directives données à la section «Réparation» de ce manuel.** L'emploi de pièces non autorisées ou le non-respect des instructions d'entretien peut créer un risque de choc électrique ou de blessures.

poorly maintained tools.

- **Use only accessories that are recommended by the manufacturer for your model.** Accessories that may be suitable for one tool may create a risk of injury when used on another tool.

#### Service

- **Tool service must be performed only by qualified repair personnel.** Service or maintenance performed by unqualified personnel may result in a risk of injury.
- **When servicing a tool, use only identical replacement parts. Follow instructions in the Maintenance section of this manual.** Use of unauthorized parts or failure to follow Maintenance Instructions may create a risk of shock or injury.

## Consignes De Sécurité Spécifiques







1. Tenez l'outil par ses surfaces de prise isolées pendant toute opération où l'outil de coupe pourrait venir en contact avec un câblage dissimulé. En cas de contact avec un conducteur sous tension, les pièces métalliques à découvert de l'outil transmettraient un choc électrique à l'utilisateur.
2. N'oubliez pas que cet outil est toujours en état de fonctionner puisqu'il n'est pas besoin de le brancher pour cela.
3. Veillez à garder toujours une bonne assise. Assurez-vous que personne ne se trouve au-dessous de vous quand vous utilisez l'outil d'une situation élevée.
4. Tenez votre outil fermement.
5. Gardez les mains éloignées des pièces en mouvement.
6. Ne laissez pas votre outil tourner à vide. Ne le faites tourner que quand vous l'avez dans les mains.
7. Ne touchez pas le foret ou la partie percée juste après le perçage; ils peuvent être extrêmement chauds et vous brûler sérieusement.

## Specific Safety Rules

1. Hold tool by insulated gripping surfaces when performing an operation where the cutting tool may contact hidden wiring. Contact with a "live" wire will also make exposed metal parts of the tool "live" and shock the operator.
2. Be aware that this tool is always in an operating condition, because it does not have to be plugged into an electrical outlet.
3. Always be sure you have a firm footing. Be sure no one is below when using the tool in high locations.
4. Hold the tool firmly.
5. Keep hands away from rotating parts.
6. Do not leave the tool running. Operate the tool only when hand-held.
7. Do not touch the drill bit or the workpiece immediately after operation; they may be extremely hot and could burn your skin.







### SYMBOLES

Nous donnons ci-dessous les symboles utilisés pour l'outil.

V	..... volts
A	..... ampères
Hz	..... hertz
kg	..... kilogrammes
h	..... heures
min	..... minutes
s	..... secondes
	..... courant alternatif
	..... courant continu
$n_0$	..... vitesse à vide
	..... courant alternatif ou continu
	..... construction de Classe II
	..... construction protégée contre les éclaboussures
	..... construction étanche
.../min	..... tours ou mouvements alternatifs par minute
	..... nombre de frappes

### SYMBOLS

The followings show the symbols used for tool.

V	..... volts
A	..... amperes
Hz	..... herts
kg	..... kilograms
h	..... hours
min	..... minutes
s	..... seconds
	..... alternating current
	..... direct current
$n_0$	..... no load speed
	..... alternating or direct current
	..... Class II Construction
	..... splash-proof construction
	..... watertight construction
.../min	..... revolutions or reciprocation per minute
	..... number of blow

## PRECAUTIONS TRES IMPORTANTES

1. SUIVEZ CES INSTRUCTIONS — Ce manuel contient d'importantes instructions relatives à la sécurité et au fonctionnement du chargeur de piles.
2. Avant de vous servir du chargeur, lisez toutes les instructions et précautions relatives 1) au chargeur, 2) à la pile, et 3) à l'outil utilisant la pile.
3. ATTENTION — Pour éliminer tout risque, ne chargez que des piles rechargeables MAKITA. Tout autre type de pile peut éclater, causant dommages ou blessures.
4. N'exposez pas le chargeur à la pluie ou à la neige.
5. L'utilisation d'un accessoire non recommandé ni vendu par le fabricant du chargeur peut entraîner un risque d'incendie, de décharge électrique ou de blessure.
6. Pour ne pas risquer d'endommager le câble ou la prise, débranchez en tenant la prise plutôt que le câble.
7. Assurez-vous que la position du câble ne l'expose pas à faire trébucher, à être foulé aux pieds, ou à forcer de quelque manière que ce soit.
8. N'utilisez pas le chargeur si le câble ou la prise sont en mauvais état — en ce cas, changez ceux-ci immédiatement.
9. N'utilisez pas le chargeur après qu'il ait reçu un choc, soit tombé à terre ou se trouve endommagé en quelque façon; portez-le d'abord chez un réparateur qualifié.
10. Ne désassemblez par le chargeur ou la pile-cartouche; portez-les chez un réparateur qualifié quand une réparation devient nécessaire. Un réassemblage incorrect peut entraîner une décharge électrique ou un incendie.
11. Afin de réduire les risques de décharge, débranchez le chargeur avant tout entretien ou nettoyage. Mettre à l'arrêt les seules commandes de l'outil ne réduira pas les risques.

## PRECAUTIONS SUPPLEMENTAIRES POUR LE CHARGEUR ET LA PILE-CARTOUCHE

1. Ne chargez pas la pile-cartouche quand la température ambiante est inférieure à 10° ou supérieure à 40°.
2. Ne tentez pas d'utiliser un transformateur-élévateur, un groupe électrogène ou une prise de courant continu.
3. Ne laissez rien recouvrir ou obturer les ouvertures du chargeur.
4. Lorsque vous ne vous servez pas de votre batterie-cartouche, protégez-en toujours les bornes avec le couvre-batterie.
5. Un court-circuit de la pile peut entraîner un fort courant d'intensité, une surchauffe, un grillage ou une panne.
  - (1) Ne jamais toucher les bornes de raccordement avec des matériaux conducteurs.
  - (2) Ne pas conserver la batterie dans un récipient contenant des objets métalliques tels que des clous, des pièces métalliques, etc.
  - (3) Ne pas exposer la batterie à l'eau ni à la pluie.
6. Ne rangez pas votre outil ou votre pile-cartouche dans des endroits où la température risque de dépasser 50°.
7. Ne brûlez pas la pile-cartouche même si elle est sévèrement endommagée ou complètement hors d'usage, car elle risque d'exploser au feu.

SUIVEZ STRICTEMENT CES INSTRUCTIONS.

## IMPORTANT SAFETY INSTRUCTIONS

1. SAVE THESE INSTRUCTIONS — This manual contains important safety and operating instructions for battery charger.
2. Before using battery charger, read all instructions and cautionary markings on (1) battery charger, (2) battery, and (3) product using battery.
3. CAUTION — To reduce risk of injury, charge only MAKITA type recharge-able batteries. Other types of batteries may burst causing personal injury and damage.
4. Do not expose charger to rain or snow.
5. Use of an attachment not recommended or sold by the battery charger manufacturer may result in a risk of fire, electric shock, or injury to persons.
6. To reduce risk of damage to electric plug and cord, pull by plug rather than cord when disconnecting charger.
7. Make sure cord is located so that it will not be stepped on, tripped over, or otherwise subjected to damage or stress.
8. Do not operate charger with damaged cord or plug — replace them immediately.
9. Do not operate charger if it has received a sharp blow, been dropped, or otherwise damaged in any way; take it to a qualified serviceman.
10. Do not disassemble charger or battery cartridge; take it to a qualified serviceman when service or repair is required. Incorrect reassembly may result in a risk of electric shock or fire.
11. To reduce risk of electric shock, unplug charger from outlet before attempting any maintenance or cleaning. Turning off controls will not reduce this risk.

## ADDITIONAL SAFETY RULES FOR CHARGER & BATTERY CARTRIDGE

1. Do not charge Battery Cartridge when temperature is BELOW 10°C (50°F) or ABOVE 40°C (104°F).
2. Do not attempt to use a step-up transformer, an engine generator or DC power receptacle.
3. Do not allow anything to cover or clog the charger vents.
4. Always cover the battery terminals with the battery cover when the battery cartridge is not used.
5. A battery short can cause a large current flow, overheating, possible burns and even a breakdown.
  - (1) Do not touch the terminals with any conductive material.
  - (2) Avoid storing battery cartridge in a container with other metal objects such as nails, coins, etc.
  - (3) Do not expose battery cartridge to water or rain.
6. Do not store the tool and Battery Cartridge in locations where the temperature may reach or exceed 50°C (122°F).
7. Do not incinerate the Battery Cartridge even if it is severely damaged or is completely worn out. The battery cartridge can explode in a fire.

SAVE THESE INSTRUCTIONS.

## SPECIFICATIONS

### • Modèle 6909D

Capacités	Boulon standard	5 mm — 12 mm
	Boulon à haute résistance	5 mm — 10 mm
	Transmission directe	10 mm
Vitesse à vide (t/mn.)		0 — 2.200
Nombre de coups/mn.		0 — 2.800
Longueur totale		170 mm
Poids net		1,4 kg

### • Cartouche de batteries 9122

Voltage	9,6 V
---------	-------

### • Modèle DC1411 Rechargeur rapide

Entrée	A.C. seul 50 Hz — 60 Hz
Sortie	D.C. 7,2 V — 14,4 V
Recharge	1 heure

- Le fabricant se réserve le droit de modifier sans avertissement les spécifications.
- Nota: Les spécifications peuvent varier selon les pays.

## SPECIFICATIONS

### • Model 6909D

Capacities	Standard bolt	5 mm — 12 mm (3/16" — 1/2")
	High tensile bolt	5 mm — 10 mm (3/16" — 3/8")
	Square drive	10 mm (3/8")
No load speed (RPM)		0 — 2,200
Impact per minute		0 — 2,800
Overall length		170 mm (6-11/16")
Net weight		1.4 kg (3.1 lbs)

### • Battery cartridge 9122

Voltage	9.6 V
---------	-------

### • Model DC1411 High Capacity Battery Charger

Input	A.C. only 50 Hz — 60 Hz
Output	D.C. 7.2 V — 14.4 V
Charging time	1 Hr.

- Manufacturer reserves the right to change specifications without notice.
- Note: Specifications may differ from country to country.

### Insérer et enlever la cartouche

- Débrancher toujours le moteur avant d'insérer ou d'enlever la cartouche. (mettre l'interrupteur inverseur sur Neutre).

• Pour retirer la batterie, sortez-la de l'outil tout en appuyant sur les boutons des deux côtés de la batterie.

• Pour insérer la batterie, alignez la languette de la batterie sur la rainure du logement, et glissez la batterie en place. Insérez-la toujours à fond, jusqu'à ce qu'elle se verrouille dans un léger déclic. Sinon, elle risque de tomber accidentellement de l'outil, ce qui pourrait vous blesser, vous ou d'autres personnes alentour.

(1) Bouton (2) Cartouche

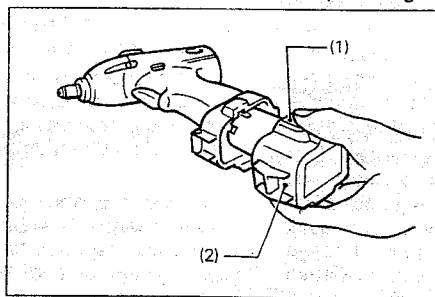

### Installing or removing battery cartridge

- Always switch off the tool before insertion or removal of the battery cartridge.

• To remove the battery cartridge, withdraw it from the tool while pressing the buttons on both sides of the cartridge.

• To insert the battery cartridge, align the tongue on the battery cartridge with the groove in the housing and slip it into place. Always insert it all the way until it locks in place with a little click. If not, it may accidentally fall out of the tool, causing injury to you or someone around you.

(1) Button (2) Battery cartridge

- Ne forcez jamais quand vous introduisez la pile-cartouche. Si la cartouche n'entre pas aisément, c'est que vous ne l'insérez pas correctement.

- Do not use force when inserting the battery cartridge. If the cartridge does not slide in easily, it is not being inserted correctly.

### Recharge

- Votre nouvelle batterie n'est pas chargée. Vous devez donc la charger avant de travailler. Servez-vous du chargeur rapide de modèle DC1411 pour charger votre batterie.

• Branchez le chargeur rapide sur une prise de courant adéquate C.A. Le témoin de recharge s'allume alors en vert.

• Insérez la batterie de façon que ses bornes positive et négative correspondent aux signes équivalents de chargeur. Insérez la batterie à fond en sorte qu'elle repose sur le fond du logement du chargeur.

(1) Cartouche (2) Témoin de recharge

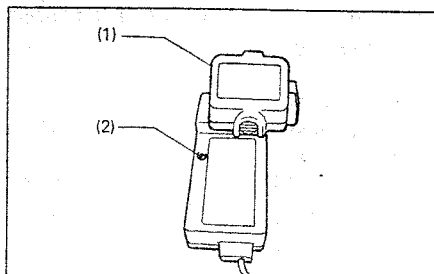

### Charging

- Your new battery cartridge is not charged. You will need to charge it before use. Use the high capacity battery charger Model DC1411 to charge the battery cartridge.

• Plug the high capacity battery charger into the proper A.C. voltage source. The charging light will flash in green color.

• Insert the battery cartridge so that the plus and minus terminals on the battery cartridge are on the same sides as their respective markings on the high capacity battery charger. Insert the cartridge fully into the port so that it rests on the charger port floor.

(1) Battery cartridge (2) Charging light

- Lorsque la batterie est insérée dans le chargeur, le témoin de recharge passe du vert au rouge et la recharge commence. Durant la recharge, le témoin restera allumé sans interruption.
- Une fois la recharge terminée, le témoin de recharge passe du rouge au vert.
- La recharge complétée, débranchez le chargeur.

#### ATTENTION:

- Le chargeur rapide modèle DC1411 est conçu pour la recharge des batteries Makita. Ne l'utilisez jamais à d'autres fins ni pour des batteries d'autres marques.
- Quand vous chargez une batterie neuve ou une batterie qui n'a pas été utilisée pendant longtemps, elle peut ne pas se recharger complètement. Ceci est normal. Vous pourrez recharger la batterie complètement après l'avoir déchargée puis rechargée deux ou trois fois de suite.
- Si vous rechargez la batterie d'un outil qui vient juste de fonctionner ou une batterie qui est restée en plein soleil ou à la chaleur pendant longtemps, il se peut que le témoin de recharge clignote en rouge. Dans ce cas, attendez quelques instants. La recharge commencera lorsque la batterie aura refroidi. La batterie refroidira plus vite si vous la sortez du chargeur.
- Si le témoin de charge clignote alternativement en vert puis en rouge, c'est qu'il y a un problème et que la recharge n'est pas possible. Les bornes du chargeur ou de la batterie sont recouvertes de poussière, ou la batterie est usée ou endommagée.
- Si vous voulez recharger deux batteries l'une après l'autre, attendez un quart d'heure entre les deux charges.

- When the battery cartridge is inserted, the charging light color will change from green to red and charging will begin. The charging light will remain lit steadily during charging.
- When charging is completed, the charging light color will change from red to green. The charging time is approximately one hour.
- After charging, unplug the charger from the power source.

#### CAUTION:

- The high capacity battery charger Model DC1411 is for charging Makita battery cartridge. Never use it for other purposes or for other manufacturer's batteries.
- When you charge a new battery cartridge or a battery cartridge which has not been used for a long period of time, it may not accept a full charge. This is a normal condition and does not indicate a problem. You can recharge the battery cartridge fully after discharging it completely and recharging a couple of times.
- If you charge a battery cartridge from a just-operated tool or a battery cartridge which has been left in a location exposed to direct sunlight or heat for a long time, the charging light may flash in red color. If this occurs, wait for a while. Charging will begin after the battery cartridge cools. The battery cartridge will cool faster if you remove the battery cartridge from the high capacity battery charger.
- If the charging light flashes alternately in green and red color a problem exists and charging is not possible. The terminals on the charger or battery cartridge are clogged with dust or the battery cartridge is worn out or damaged.
- If you wish to charge two battery cartridge, allow 15 minutes between charging on the high capacity battery charger.

#### Choix de la douille correcte

Servez-vous toujours d'une douille dont la taille convient aux boulons et aux écrous. Toute taille incorrecte entraînera un couple de serrage détectueux et irrégulier, et endommagera boulon et écrou. Pour ce choix, référez-vous à la section accessoires.

#### Pose et dépose de la douille

##### ATTENTION:

Assurez-vous toujours que le contact est coupé et la cartouche retirée avant d'installer ou d'inverser la douille.

Pour installer la douille, enfoncez-la sur le piton de l'outil jusqu'à ce qu'elle se verrouille en position. Pour retirer la douille, tirez simplement dessus.

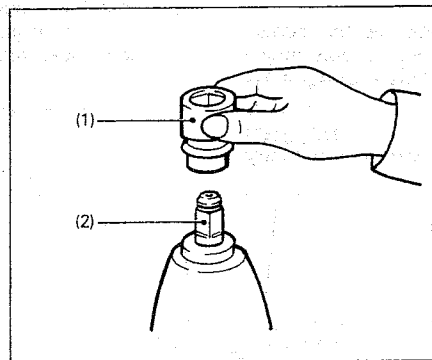

(1) Douille  
(2) Pilon

(1) Socket  
(2) Anvil

#### Selecting the correct socket

Always use the correct size socket for bolts and nuts. An incorrect size socket will result in inaccurate and inconsistent fastening torque and/or damage to the bolt or nut.

#### Installing or removing the socket

##### CAUTION:

Always be sure that the tool is switched off and the battery cartridge is removed before installing or removing the socket.

To install the socket, push it onto the anvil of the tool until it locks into place. To remove the socket, simply pull it off.

## OPERATION

### Interrupteur

#### CAUTION:

Avant d'insérer la pile-cartouche dans l'outil, assurez-vous toujours que la gâchette fonctionne librement et retourne en position "OFF" dès qu'on la relâché.

La vitesse de l'outil s'accroît quand on appuie sur la gâchette. Pour démarrer, appuyez simplement sur celle-ci. Relâchez-la pour arrêter.

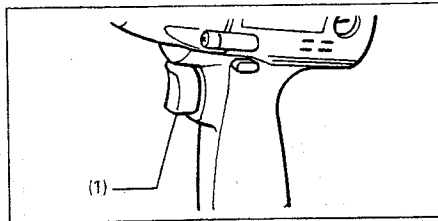

(1) Gâchette

## OPERATION

### Switch action

#### CAUTION:

Before inserting the battery cartridge into the tool, always check to see that the switch trigger actuates properly and returns to the "OFF" position when released.

To start the tool, simply pull the trigger. Tool speed is increased by increasing pressure on the trigger. Release the trigger to stop.

(1) Switch trigger

### Interrupteur d'action inverse

#### ATTENTION

- Vérifiez toujours le sens de rotation avant de mettre l'outil en marche.
- Attendez que l'outil soit complètement arrêté avant d'utiliser l'inverseur. Vous risquez d'endommager l'outil si vous changez le sens de rotation avant que l'outil ne soit complètement arrêté.

L'outil possède un inverseur qui permet d'intervenir le sens de rotation. Appuyez sur le levier de l'inverseur et déplacez-le à partir du côté A pour une rotation vers la droite, ou à partir du côté B pour une rotation vers la gauche. Lorsque l'inverseur est à la position neutre, il n'est pas possible d'actionner la gâchette.

- |               |                    |
|---------------|--------------------|
| (1) Inverseur | (4) Vers la droite |
| (2) Côté A    | (5) Vers la gauche |
| (3) Côté B    |                    |

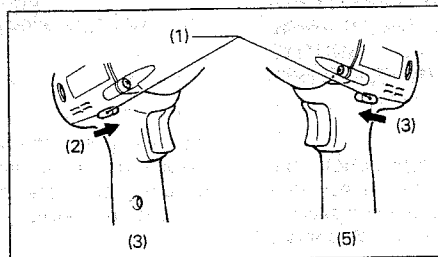

### Reversing switch action

#### CAUTION:

- Always check the direction of rotation before operation.
- Use the reversing switch only after the tool comes to a complete stop. Changing the direction of rotation before the tool stops may damage the tool.

This tool has a reversing switch to change the direction of rotation. Depress the reversing switch lever from the A side for clockwise rotation or from the B side for counterclockwise rotation. When the switch lever is in the neutral position, the switch trigger cannot be pulled.

- |                            |                      |
|----------------------------|----------------------|
| (1) Reversing switch lever | (3) Clockwise        |
| (2) A side                 | (5) Counterclockwise |
| (3) B side                 |                      |

### Installation du capot arrière

Installez toujours le capot arrière quand vous utilisez les batteries 9100. Fixez-le sur l'outil avec la vis fournie, en procédant comme indiqué à la Fig.

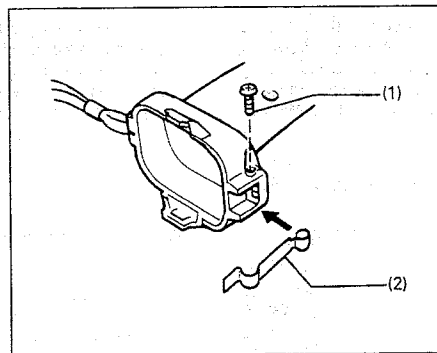

- |                   |
|-------------------|
| (1) Vis           |
| (2) Capot arrière |

### Installing set plate

Always install the set plate when using battery cartridge 9100. Install the set plate on the tool with the screw provided as shown in Fig.

- |               |
|---------------|
| (1) Screw     |
| (2) Set plate |



## Fonctionnement

Le couple de serrage correct peut varier selon le type ou la taille de la boulon, le matériau de la pièce à visser, etc. La relation entre le couple de serrage et le temps de serrage est indiquée sur les figures ci-dessous.

### Boulon standard Standard bolt

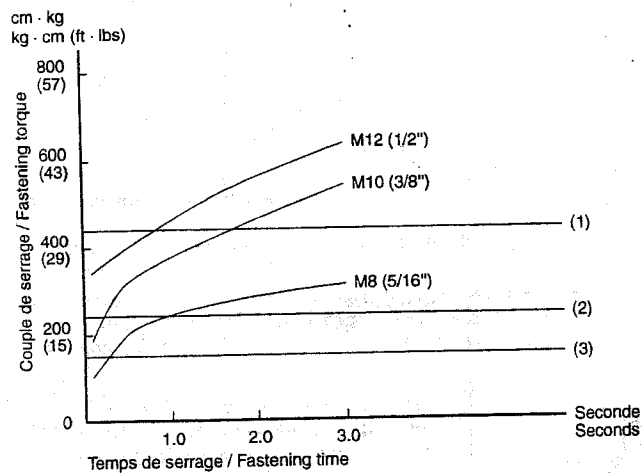

- (1) Couple de serrage correct pour M12
- (2) Couple de serrage correct pour M10
- (3) Couple de serrage correct pour M8
- (4) Couple de serrage correct pour M10
- (5) Couple de serrage correct pour M8

## Operation

The proper tightening torque may differ depending upon the kind or size of the bolt, the material of the workpiece to be fastened, etc. The relation between fastening torque and fastening time is shown in the figures below.

### Boulon à haute résistance High tensile bolt

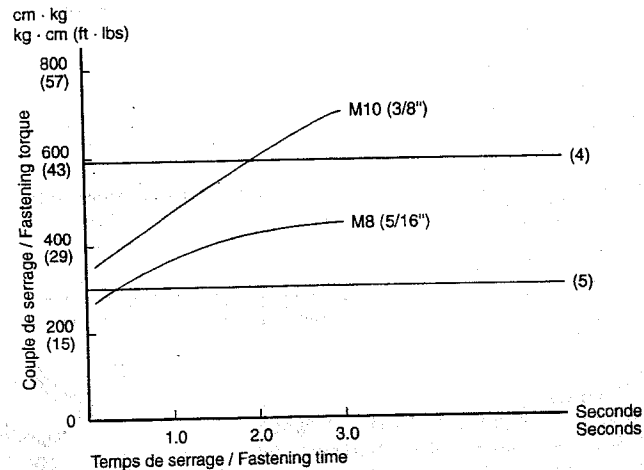

- (1) Proper tightening torque for M12 (1/2")
- (2) Proper tightening torque for M10 (3/8")
- (3) Proper tightening torque for M8 (5/16")
- (4) Proper tightening torque for M10 (3/8")
- (5) Proper tightening torque for M8 (5/16")

Tenez votre outil, fermement et placez la douille au-dessus du boulon ou de l'écrou. Mettez le contact et serrez durant le temps qui convient.

#### NOTE:

- Quand vous fixez des boulons M8 ou plus petites, réglez délicatement la pression sur la gâchette de façon à ne pas endommager la douille.
- Tenez votre outil bien droit sur la boulon.
- Si vous devez serrer la boulon durant un temps plus long que celui qu'indiquent les courbes, c'est peut-être que la boulon ou douille en état de surpression, endommagés, etc. Avant de commencer, pratiquez toujours un serrage-test afin de déterminer le temps de serrage correct de votre boulon. Lorsque vous vissez une boulon standard dans une plaque d'acier, le couple de serrage correct peut s'obtenir en un temps très bref (env. 0,1 – 0,2 sec.). Coupez le contact aussitôt que le bruit d'impact se fait entendre.

Le couple de serrage est affecté par une grande variété de facteurs parmi lesquels figurent les suivants.  
Après serrage, vérifiez toujours le couple à l'aide d'une clé dynamométrique.

1. Quand la batterie est presque complètement déchargée, le voltage diminue et le couple de serrage se trouve réduit.
2. Douille
  - L'emploi d'une douille de dimension inappropriée produit une réduction du couple de serrage.
  - Une douille usée (usure à l'extrémité hex. ou à l'extrémité carrée) entraînera de même une réduction du couple.
3. Boulon
  - Même si le coefficient de couple et le type de boulon sont les mêmes, le couple varie avec des boulons de diamètres différents.

Hold the tool firmly and place the socket over the bolt or nut. Turn the tool on and fasten for the proper fastening time.

#### NOTE:

- When fastening bolt M8 or smaller, carefully adjust pressure on the switch trigger so that the screw is not damaged.
- Hold the tool pointed straight at the bolt.
- If you fasten the bolt for a time longer than shown in the figures, the bolt or the socket may be overstressed, damaged, etc. Before starting your job, always perform a test operation to determine the proper fastening time for your bolt. When fastening a standard bolt in a steel plate, the proper fastening torque can be obtained in an extremely short time (approx. 0.1 – 0.2 seconds). Turn the tool off as soon as the impact sound is heard.

The fastening torque is affected by a wide variety of factors including the following.  
After fastening, always check the torque with a torque wrench.

1. When the battery cartridge is discharged almost completely, voltage will drop and the fastening torque will be reduced.
2. Socket
  - Failure to use the correct size socket will cause a reduction in the fastening torque.
  - A worn socket (wear on the hex end or square end) will cause a reduction in the fastening torque.
3. Bolt
  - Even though the torque coefficient and the class of bolt are the same, the proper fastening torque will differ according to the diameter of bolt.

- Même si les diamètres des boulons sont les mêmes, le couple de serrage correct diffèrera selon le coefficient de couple, la type de boulon et la longueur du boulon.
4. La façon de tenir l'outil ou la position de serrage sur le matériau affecte également le couple.
  5. L'utilisation de l'outil à basse vitesse réduira le couple de serrage.

- Even though the diameters of bolts are the same, the proper fastening torque will differ according to the torque coefficient, the class of bolt and the bolt length.
4. The manner of holding the tool or the material of driving position to be fastened will affect the torque.
  5. Operating the tool at low speed will cause a reduction in the fastening torque

## ENTRETIEN

### ATTENTION:

Assurez-vous toujours que le contact est coupé et que la pile-cartouche est retirée avant toute opération d'entretien ou d'inspection.

### Pour remplacer les charbons

Retirez de l'outil et vérifiez l'état des charbons périodiquement. Les remplacer quand l'usure est telle qu'elle a atteint le trait de limite d'usure. Maintenez-les en état de propreté et glissant aisément dans les porte-charbon. Les deux charbons doivent être remplacés en même temps. N'utilisez que des charbons identiques.

(1) Trait de limite d'usure

Retirez les têtes porte-charbon à l'aide d'un tournevis. Enlevez les charbons usés, insérez-en de nouveaux et revissez solidement les têtes porte-charbon.

(1) Tournevis  
(2) Têtes porte-charbon

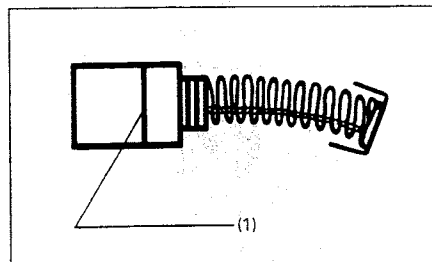

## MAINTENANCE

### CAUTION:

Always be sure that the tool is switched off and the battery cartridge is removed before attempting to perform inspection or maintenance.

### Replacing carbon brushes

Remove and check the carbon brushes regularly. Replace when they wear down to the limit mark. Keep the carbon brushes clean and free to slip in the holders. Both carbon brushes should be replaced at the same time. Use only identical carbon brushes.

(1) Limit mark

Use a screwdriver to remove the brush holder caps. Take out the worn carbon brushes, insert the new ones and secure the brush holder caps.

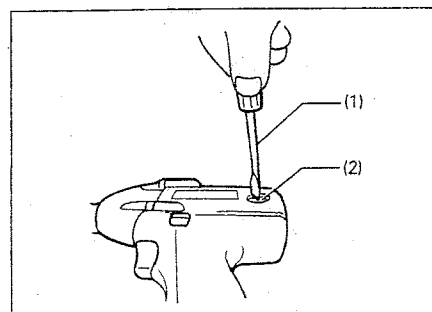

(1) Screwdriver  
(2) Brush holder cap

Afin de maintenir l'outil en BON ETAT DE MARCHE et de SECURITE, réparations, entretien et réglages doivent être effectués par un Centre ou un Service Makita, et uniquement avec des pièces de rechange Makita.

To maintain product SAFETY and RELIABILITY, repairs, maintenance or adjustment should be performed by Makita Authorized or Factory Service Centers, always using Makita replacement parts.

**ACCESSOIRES****ATTENTION:**

Ces accessoires et fixations sont recommandés pour votre outil Makita, tel qu'il est spécifié dans ce manuel. L'utilisation de tout autre accessoire ou fixation comporte un risque de blessure pour l'utilisateur. Les accessoires et fixations doivent être utilisés uniquement de la façon correcte et prévue par le fabricant.

**ACCESSORIES****CAUTION:**

These accessories or attachments are recommended for use with your Makita tool specified in this manual. The use of any other accessories or attachments might present a risk of injury to persons. The accessories or attachments should be used only in the proper and intended manner.

- **Rechargeur rapide**  
Modèle DC1411

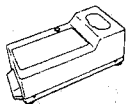

- **High capacity Battery charger**  
Model DC1411

- **Rechargeur rapide**  
Modèle DC1411

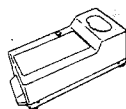

- **Fast charger for car**  
Model DC1412

- **Cartouche de batteries 9122**  
No. de pièce 192596-6

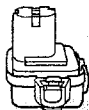

- **Battery cartridge 9122**  
Part No. 192596-6

- **Cartouche de batteries 9120**  
No. de pièce 192638-6

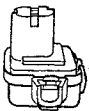

- **Battery cartridge 9120**  
Part No. 192638-6

- **Couvercle de batterie**  
No. de pièce 414938-7



- **Battery cover**  
Part No. 414938-7

- **Coffret en plastique**



- **Plastic carrying case**

À la discrétion du fabricant, un de ces accessoires ou plus peuvent être inclus à titre d'équipement standard.  
Pour plus de détails, consultez l'édition courante du catalogue général.

One or more of these accessories may be included as standard equipment at the discretion of the manufacturer.  
See current General Catalog for specific information.

**Makita Corporation**

3-11-8, Sumiyoshi-cho,  
Anjo, Aichi 446-8502 Japan

Imprimé au Japon  
1998 — 11 — N

884204 — 163

PRINTED IN JAPAN  
1998 — 11 — N

## Free Manuals Download Website

<http://myh66.com>

<http://usermanuals.us>

<http://www.somanuals.com>

<http://www.4manuals.cc>

<http://www.manual-lib.com>

<http://www.404manual.com>

<http://www.luxmanual.com>

<http://aubethermostatmanual.com>

Golf course search by state

<http://golfingnear.com>

Email search by domain

<http://emailbydomain.com>

Auto manuals search

<http://auto.somanuals.com>

TV manuals search

<http://tv.somanuals.com>