

Pneumatic Framing Nailer Cloueuse Pneumatique Clavador neumático de marcos

AN923

AN943

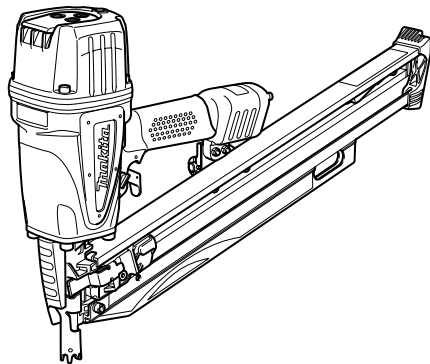

007004

⚠ WARNING:

For your personal safety, READ and UNDERSTAND before using.
SAVE THESE INSTRUCTIONS FOR FUTURE REFERENCE.

⚠ AVERTISSEMENT:

Pour votre propre sécurité, prière de lire attentivement avant l'utilisation.
GARDER CES INSTRUCTIONS POUR RÉFÉRENCE ULTÉRIEURE.

⚠ ADVERTENCIA:

Para su seguridad personal, LEA DETENIDAMENTE este manual antes de usar la herramienta.
GUARDE ESTAS INSTRUCCIONES PARA FUTURA REFERENCIA.

ENGLISH

SPECIFICATIONS

Model	AN923	AN943
Air pressure	4.5 - 8.5 kgf/cm ² G (65 - 120 PSIG)	
Nail length	50 mm (2") - 90 mm (3-1/2")	
Nail capacity	64 - 74 pcs.	60 - 84 pcs.
Min. hose diameter	8.5 mm (5/16")	
Dimensions (L X H X W)	559 mm X 347 mm X 109 mm (22" X 13-1/16" X 4-1/4")	455 mm X 365 mm X 109 mm (17-7/8" X 14-3/8" X 4-1/4")
Net weight	3.9 kg (8.7 lbs)	

- Due to our continuing programme of research and development, the specifications herein are subject to change without notice.
- Note: Specifications may differ from country to country.

IMPORTANT SAFETY INSTRUCTIONS

USB086-1

WARNING: WHEN USING THIS TOOL, BASIC SAFETY PRECAUTIONS SHOULD ALWAYS BE FOLLOWED TO REDUCE THE RISK OF PERSONAL INJURY, INCLUDING THE FOLLOWING:

READ ALL INSTRUCTIONS.

1. For personal safety and proper operation and maintenance of the tool, read this instruction manual carefully before using the tool.

2. Always wear safety glasses to protect your eyes from dust or nail injury. The safety glasses should conform with the requirements of ANSI Z87.1.

WARNING:

It is an employer's responsibility to enforce the use of safety eye protection equipment by the tool operators and by other persons in the immediate working area.

3. Wear hearing protection to protect your ears against exhaust noise and head protection. Also wear light but not loose clothing. Sleeves should be buttoned or rolled up. No necktie should be worn.

4. Rushing the job or forcing the tool is dangerous. Handle the tool carefully. Do not operate when under the influence of alcohol, drugs or the like.

5. General Tool Handling Guidelines:

(1) Always assume that the tool contains fasteners.

(2) Do not point the tool toward yourself or anyone whether it contains fasteners or not.

(3) Do not actuate the tool unless the tool is placed firmly against the workpiece.

(4) Respect the tool as a working implement.

(5) No horseplay.

(6) Do not hold or carry the tool with a finger on the trigger.

(7) Do not load the tool with fasteners when any one of the operating controls is activated.

(8) Do not operate the tool with any power source other than that specified in the tool operating/safety instructions.

6. An improperly functioning tool must not be used.

7. Sparks sometimes fly when the tool is used. Do not use the tool near volatile, flammable materials such as gasoline, thinner, paint, gas, adhesives, etc.; they will ignite and explode, causing serious injury.

8. The area should be sufficiently illuminated to assure safe operations. The area should be clear and litter-free. Be especially careful to maintain good footing and balance.

9. Only those involved in the work should be in the vicinity. Children especially must be kept away at all times.

10. There may be local regulations concerning noise which must be complied with by keeping noise levels within prescribed limits. In certain cases, shutters should be used to contain noise.

11. Do not play with the contact element: it prevents accidental discharge, so it must be kept on and not removed. Securing the trigger in the ON position is also very dangerous. Never attempt to fasten the trigger. Do not operate a tool if any

- portion of the tool operating controls is inoperable, disconnected, altered, or not working properly.
12. Operate the tool within the specified air pressure on the tool label for safety and longer tool life. Do not exceed the recommended max. operating pressure. The tool should not be connected to a source whose pressure potentially exceeds 14.0 kgf/cm²G (200 PSIG).
 13. Never use the tool with other than compressed air. If bottled gas (carbon dioxide, oxygen, nitrogen, hydrogen, air, etc.) or combustible gas (hydrogen, propane, acetylene, etc.) is used as a power source for this tool, the tool will explode and cause serious injury.
 14. Always check the tool for its overall condition and loose screws before operation. Tighten as required.
 15. Make sure all safety systems are in working order before operation. The tool must not operate if only the trigger is pulled or if only the contact element is pressed against the wood. It must work only when both actions are performed. Test for possible faulty operation with nails unloaded and the contact element in fully pulled position.
 16. Make sure that the trigger is locked when the change lever is set to the LOCK position.
 17. Check walls, ceilings, floors, roofing and the like carefully to avoid possible electrical shock, gas leakage, explosions, etc. caused by striking live wires, conduits or gas pipes.
 18. Use only nails specified in this manual. The use of any other nails may cause malfunction of the tool.
 19. Do not permit those uninstructed to use the tool.
 20. Make sure no one is nearby before nailing. Never attempt to nail from both the inside and outside at the same time. Nails may rip through and/or fly off, presenting a grave danger.
 21. Watch your footing and maintain your balance with the tool. Make sure there is no one below when working in high locations, and secure the air hose to prevent danger if there is sudden jerking or catching.
 22. On rooftops and other high locations, nail as you move forward. It is easy to lose your footing if you nail while inching backward. When nailing against perpendicular surface, nail from the top to the bottom. You can perform nailing operations with less fatigue by doing so.
 23. A nail will be bent or the tool can become jammed if you mistakenly nail on top of another nail or strike a knot in the wood. The nail may be thrown and hit someone, or the tool itself can react dangerously. Place the nails with care.
 24. Do not leave the loaded tool or the air compressor under pressure for a long time out in the sun.
 25. Be sure that dust, sand, chips and foreign matter will not enter the tool in the place where you leave it setting.
 26. Do not point the ejection port at anyone in the vicinity. Keep hands and feet away from the ejection port area.
 27. When the air hose is connected, do not carry the tool with your finger on the trigger or hand it to someone in this condition. Accidental firing can be extremely dangerous.
 28. Handle the tool carefully, as there is high pressure inside the tool that can be dangerous if a crack is caused by rough handling (dropping or striking). Do not attempt to carve or engrave on the tool.
 29. Stop nailing operations immediately if you notice something wrong or out of the ordinary with the tool.
 30. Always disconnect the air hose and remove all of the nails:
 - (1) When unattended.
 - (2) Before performing any maintenance or repair.
 - (3) Before cleaning a jam.
 - (4) Before moving the tool to a new location.
 31. Perform cleaning and maintenance right after finishing the job. Keep the tool in tip-top condition. Lubricate moving parts to prevent rusting and minimize friction-related wear. Wipe off all dust from the parts.
 32. When not operating the tool, always lock the trigger by turning the change lever to the LOCK position.
 33. Do not attempt to keep the trigger or contact element depressed with tape or wire. Death or serious injury may occur.
 34. Do not modify tool without authorization from Makita.
 35. Always check contact element as instructed in this manual. Nails may be driven accidentally if the safety mechanism is not working correctly.
 36. Ask Makita's Authorized service centers for periodic inspection of the tool.
 37. To maintain product SAFETY and RELIABILITY, maintenance and repairs should be performed by Makita Authorized or Factory Service Centers, always using Makita replacement parts.

SAVE THESE INSTRUCTIONS

⚠ WARNING:

MISUSE or failure to follow the safety rules stated in this instruction manual may cause serious personal injury.

SYMBOLS

USD501-1

The followings show the symbols used for tool.

Read and understand tool labels and manual.

Operators and others in work area must wear safety glasses with side shields.

Keep fingers away from trigger when not driving fasteners to avoid accidental firing.

INSTALLATION

Selecting compressor

005686

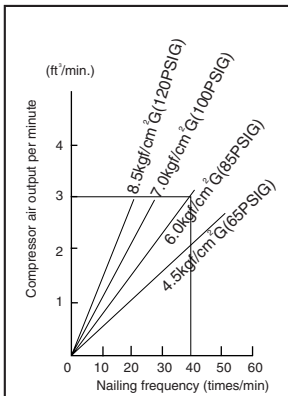

The air compressor must comply with the requirements of ANSI B19.3.

Select a compressor that has ample pressure and air output to assure cost-efficient operation. The graph shows the relation between nailing frequency, applicable pressure and compressor air output.

Thus, for example, if nailing takes place at a rate of approximately 40 times per minute at a compression of 6.0 kgf/cm²G (85 PSIG), a compressor with an air output over 3 ft³/minute is required.

Pressure regulators must be used to limit air pressure to the rated pressure of the tool where air supply pressure exceeds the tool's rated pressure. Failure to do so may result in serious injury to tool operator or persons in the vicinity.

Selecting air hose

004294

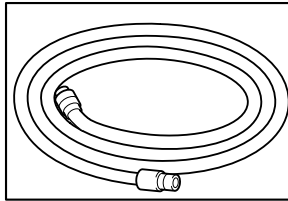

Use an air hose as large and as short as possible to assure continuous, efficient nailing operation. With an air pressure of 5.0 kgf/cm²G (70 PSIG), an air hose with an internal diameter of over 8.5 mm (5/16") and a length of less than 20 m (6.6 ft.) is recommended when the interval between each nailing is 0.5 seconds. Air supply hoses shall have a minimum working pressure rating of 10.7 kgf/cm²G (150 PSIG) or 150 percent of the maximum pressure produced in the system whichever is higher.

CAUTION:

- Low air output of the compressor, or a long or smaller diameter air hose in relation to the nailing frequency may cause a decrease in the driving capability of the tool.

Lubrication

004295

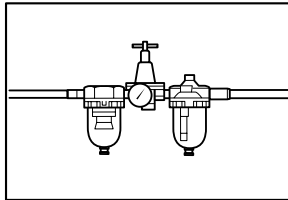

To insure maximum performance, install an air set (oiler, regulator, air filter) as close as possible to the tool. Adjust the oiler so that one drop of oil will be provided for every 30 nails.

When an air set is not used, oil the tool with pneumatic tool oil by placing 2 (two) or 3 (three) drops into the air fitting. This should be done before and after use. For proper lubrication, the tool must be fired a couple of times after pneumatic tool oil is introduced.

007005

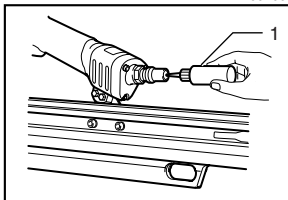

1. Pneumatic tool oil

FUNCTIONAL DESCRIPTION

⚠ CAUTION:

- Always lock the trigger and disconnect the hose before adjusting or checking function on the tool.

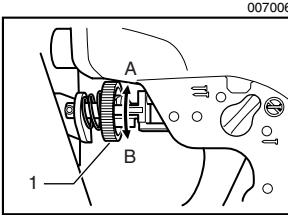

To adjust the depth of nailing, turn the adjuster. The depth of nailing is the deepest when the adjuster is turned fully in the A direction shown in the figure. It will become shallower as the adjuster is turned in the B direction. If nails cannot be driven deep enough even when the adjuster is turned fully in the A direction, increase the air pressure. If nails are driven too deep even when the adjuster is turned fully in the B direction, decrease the air pressure. Generally speaking, the tool service life will be longer when the tool is used with lower air pressure and the adjuster set to a lower depth of nail driving.

Hook

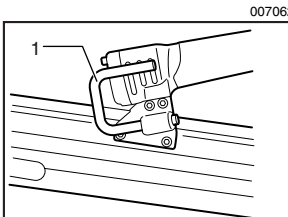

⚠ CAUTION:

- Always lock the trigger and disconnect the hose from the tool.
- Never hook the tool at high location or on potentially unstable surface.

The hook is convenient for hanging the tool temporarily.

To use the hook, simply lift up hook until it snaps into the open position.

When not in use, always lower hook until it snaps into the closed position.

ASSEMBLY

⚠ CAUTION:

- Always lock the trigger and disconnect the hose before carrying out any work on the tool.

Loading nailer

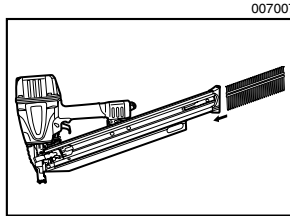

Select nails suitable for your work. Insert strip of nails into the magazine.

Pull the pusher lever to the rear to engage the pusher to the last nail.

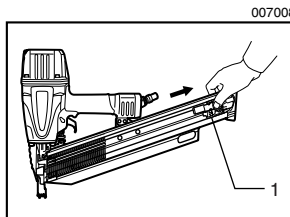

Unloading nailer

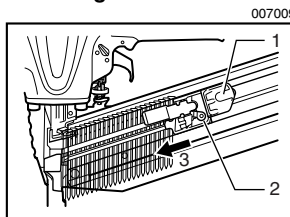

Pull the pusher lever to the rear. Return the pusher lever back while keeping the pusher depressed to disengage it from the strip of nails.

Depress the nail stopper and remove the strip of nails from the magazine.

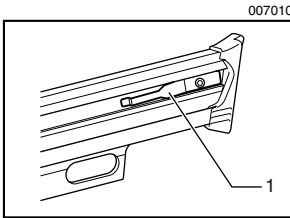

1. Nail stopper

Connecting air hose

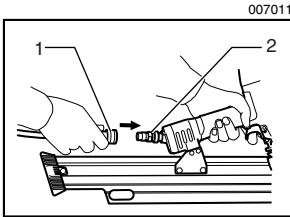

1. Air socket
2. Air fitting

Lock the trigger. Slip the air socket of the air hose onto the air fitting on the nailer. Be sure that the air socket locks firmly into position when installed onto the air fitting. A hose coupling must be installed on or near the tool in such a way that the pressure reservoir will discharge at the time the air supply coupling is disconnected.

OPERATION

CAUTION:

- Make sure all safety systems are in working order before operation.
- To drive a nail, you may place the contact element against the workpiece and pull the trigger, or

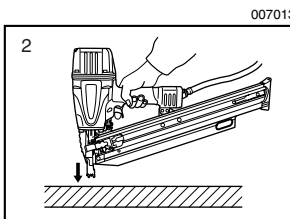
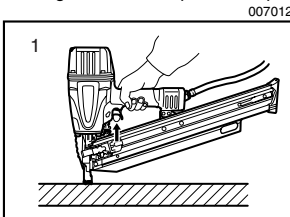



- Pull the trigger first and then place the contact element against the workpiece.
 - No. 1 method is for intermittent nailing, when you wish to drive a nail carefully and very accurately.
 - No. 2 method is for continuous nailing.

CAUTION:

- However when the tool is set to the "Intermittent Nailing" mode, WITH THE TRIGGER HELD IN A HALF-PULLED POSITION, an unexpected nailing could occur, if contact element is allowed to re-contact against the workpiece or the other surface under the influence of recoil.

In order to avoid this unexpected nailing, perform as follows;

- Do not place the contact element against the workpiece with excessive force.
- Pull the trigger fully and hold it on for 1-2 seconds after nailing.

- For No. 1 method, set the change lever to the  position.
- For No. 2 method, set the change lever to the  position.

After using the change lever to change the nailing method, always make sure that the change lever is properly set to the position for the desired nailing method.

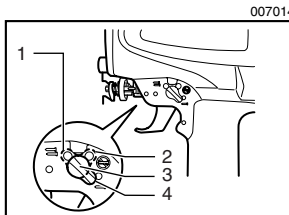

1. Continuous nailing
2. Trigger lock
3. Lock lever
4. Intermittent nailing

Anti dry fire mechanism

This tool is equipped with an anti dry fire mechanism. When there are a few nails remaining in the magazine, the contact arm will be locked in the undepressed position to prevent the tool from being activated. Load more nails to resume operation.

Jammed nailer

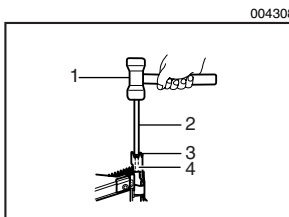

1. Hammer
2. Small rod
3. Ejection port
4. Driver

⚠ CAUTION:

- Always lock the trigger, disconnect the hose and remove the nails from the magazine before cleaning a jam.

When the nailer becomes jammed, do as follows:

Insert a small rod or the like into the ejection port and tap it with a hammer to retract the driver.

Use pliers to bend the jammed nail so that the nail head comes out of the slot in the driver guide. Then remove the jammed nail.

004309

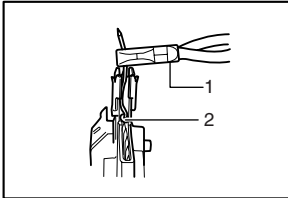

1. Pliers
2. Slot

Nails

004310

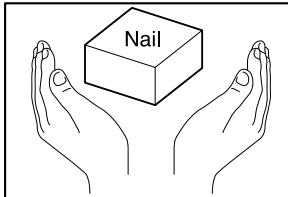

Handle nail coils and their box carefully. If the nail coils have been handled roughly, they may be out of shape or their connector breaks, causing poor nail feed.

Avoid storing nails in a very humid or hot place or place exposed to direct sunlight.

004311

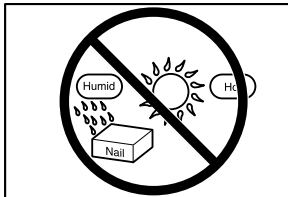

MAINTENANCE

⚠ CAUTION:

- Always disconnect the air hose from the tool before attempting to perform inspection or maintenance.

Maintenance of nailer

Always check the tool for its overall condition and loose screws before operation. Tighten as required.

007015

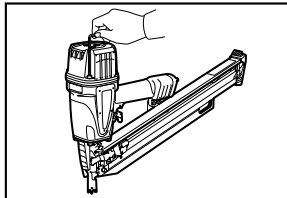

With tool disconnected, make daily inspection to assure free movement of the contact element and trigger. Do not use tool if the contact element or trigger sticks or binds.

007016

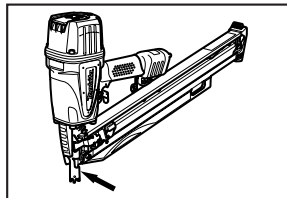

Make sure that the trigger is locked when the change lever is set to the  position.

007017

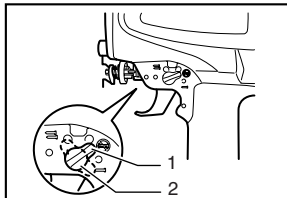

1. Trigger lock
2. Change lever

When the tool is not to be used for an extended period of time, lubricate the tool using pneumatic tool oil and store the tool in a safe place. Avoid exposure to direct sunlight and/or humid or hot environment.

007018

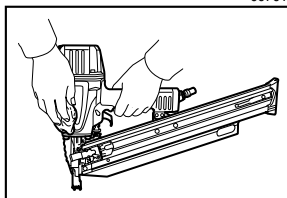

000219



Maintenance of compressor, air set and air hose

004317

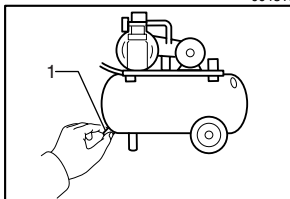

1. Drain cock

004318

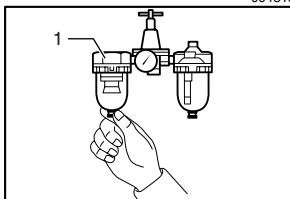

1. Air filter

After operation, always drain the compressor tank and the air filter. If moisture is allowed to enter the tool, it may result in poor performance and possible tool failure.

Check regularly to see if there is sufficient pneumatic oil in the oiler of the air set. Failure to maintain sufficient lubrication will cause O-rings to wear quickly.

004319

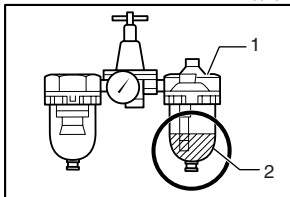

1. Oiler
2. Pneumatic oil

Keep the air hose away from heat (over 60°C, over 140°F), away from chemicals (thinner, strong acids or alkalis). Also, route the hose away from obstacles which it may become dangerously caught on during operation.

Hoses must also be directed away from sharp edges and areas which may lead to damage or abrasion to the hose.

004320

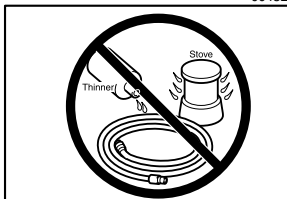

To maintain product SAFETY and RELIABILITY, repairs, any other maintenance or adjustment should be performed by Makita Authorized or Factory Service Centers, always using Makita replacement parts.

ACCESSORIES

⚠ CAUTION:

- These accessories or attachments are recommended for use with your Makita tool specified in this manual. The use of any other accessories or attachments might present a risk of injury to persons. Only use accessory or attachment for its stated purpose.

If you need any assistance for more details regarding these accessories, ask your local Makita Service Center.

- Nails
- Air hoses
- Safety goggles

FRANÇAIS

SPÉCIFICATIONS

Modèle	AN923	AN943
Pression d'air	4.5 - 8.5 kgf/cm ² G (65 - 120 PSIG)	
Longueur de clou	50 mm (2") - 90 mm (3-1/2")	
Capacité de clouage	64 - 74 pcs.	60 - 84 pcs.
Diamètre min. du tuyau	8.5 mm (5/16")	
Dimensions (L x H x P)	559 mm X 347 mm X 109 mm (22" X 13-1/16" X 4-1/4")	455 mm X 365 mm X 109 mm (17-7/8" X 14-3/8" X 4-1/4")
Poids net	3.9 kg (8.7 lbs)	

- Le fabricant se réserve le droit de modifier sans avertissement les spécifications.
- Note: Les spécifications peuvent varier selon les pays.

IMPORTANTES CONSIGNES DE SÉCURITÉ

USB086-1

AVERTISSEMENT : PAR MESURE DE SÉCURITÉ, DES PRÉCAUTIONS DE BASE DOIVENT ÊTRE PRISES LORS DE L'UTILISATION DE CET OUTIL, AFIN DE RÉDUIRE LES RISQUES DE BLESSURE. CES MESURES COMPRENNENT LES SUIVANTES :

LISEZ TOUTES LES INSTRUCTIONS.

1. Par mesure de sécurité personnelle et pour assurer une utilisation et un entretien adéquats, veuillez lire attentivement ce manuel d'instructions avant d'utiliser l'outil.
2. Portez toujours des lunettes de sécurité pour protéger vos yeux contre toute blessure au contact de la poussière ou d'un clou. Les lunettes de sécurité doivent répondre aux exigences de la norme ANSI Z87.1.
AVERTISSEMENT:
L'employeur a la responsabilité d'imposer le port d'un dispositif de protection des yeux aux utilisateurs des outils et à toute personne présente dans l'aire de travail.
3. Portez une protection d'oreilles pour les protéger contre le bruit, et portez un casque de sécurité. Les vêtements portés doivent être légers et ne doivent pas être amples. Veuillez boutonner ou rouler vos manches. Ne portez pas de cravate.
4. Il est dangereux de travailler trop vite ou d'appliquer une charge de travail excessive à l'outil. Manipulez l'outil avec prudence. N'utilisez

pas l'outil si vous avez consommé de l'alcool, des médicaments, etc.

5. **Conseils généraux pour l'utilisation de l'outil :**
 - (1) Considérez toujours que l'outil contient des clous.
 - (2) QQu'il contienne ou non des clous, l'outil ne doit jamais être pointé vers vous-même ou vers une autre personne.
 - (3) Ne mettez pas l'outil en marche avant qu'il ne soit fermement placé contre la pièce à travailler.
 - (4) Respectez votre outil en tant qu'instrument de travail.
 - (5) Évitez tout chahut.
 - (6) L'outil ne doit jamais être saisi ou transporté avec le doigt posé sur la gâchette.
 - (7) Ne mettez jamais de clous dans l'outil alors que l'une de ses commandes est activée.
 - (8) Ne branchez jamais l'outil sur une source d'alimentation autre que celle spécifiée dans les instructions d'utilisation et consignes de sécurité qui l'accompagnent.
6. Il ne faut jamais utiliser un outil défectueux.
7. Des étincelles s'échappent parfois de l'outil pendant son utilisation. N'utilisez pas l'outil près de substances ou matériaux volatiles ou inflammables tels que l'essence, le diluant, la peinture, le gaz, les adhésifs, etc. Ils risqueraient de prendre feu, d'exploser et de causer une blessure grave.
8. L'aire de travail doit être suffisamment éclairée pour assurer la sécurité du travail. L'aire de travail doit être maintenue propre et exempte de déchets. Prenez particulièrement soin d'avoir une bonne assise et une bonne position d'équilibre.

9. Seules les personnes qui participent au travail doivent se trouver dans l'aire de travail. Les enfants, tout particulièrement, doivent être maintenus à l'écart en tout temps.
10. Il se peut que des réglementations locales s'appliquent concernant les niveaux de bruit permis. Veuillez les respecter. Le cas échéant, des volets doivent être installés pour réduire le bruit.
11. Ne modifiez pas l'élément de contact. Il permet de prévenir les déclenchements accidentels et doit donc être laissé en place. Il est également très dangereux de fixer la gâchette en position de marche. Il ne faut jamais essayer d'immobiliser la gâchette. N'utilisez jamais un outil dont une des commandes est inutilisable, déconnectée, modifiée ou ne fonctionne pas correctement.
12. Faites fonctionner l'outil sans dépasser la pression d'air spécifiée sur sa plaque signalétique pour assurer votre sécurité et une durée de service plus longue pour l'outil. Ne dépassez jamais la pression maximale recommandée. L'outil ne doit pas être connecté à une source dont la pression potentielle dépasse 14,0 kgf/cm²G (200 PSIG).
13. Cet outil doit être exclusivement utilisé avec de l'air comprimé. L'utilisation d'une bouteille de gaz (dioxyde de carbone, oxygène, nitrogène, hydrogène, air, etc.) ou de gaz combustible (hydrogène, propane, acétylène, etc.) comme source de pression de cet outil entraînera une explosion et risque de causer une blessure grave.
14. Avant d'utiliser l'outil, assurez-vous qu'il est en bon état et qu'aucune de ses vis n'est desserrée. Le cas échéant, serrez les vis.
15. Assurez-vous que tous les dispositifs de sécurité sont en état de fonctionner avant d'utiliser l'outil. Il ne faut pas que l'outil s'active lorsque vous appuyez uniquement sur la gâchette ou si vous appliquez simplement l'élément de contact contre le bois. Il ne doit s'activer que lorsque ces deux actions sont exécutées. Retirez les clous de l'outil et tirez complètement l'élément de contact pour vérifier l'absence de tout vice de fonctionnement.
16. Assurez-vous que la gâchette se verrouille lorsque vous placez le levier de changement sur la position LOCK.
17. Pour éviter tout risque de choc électrique, de fuite de gaz, d'explosion, etc., provoqué par le contact avec des fils dénudés, des conduites ou des tuyaux de gaz, vérifiez le mur, le plafond, le plancher, le toit ou toute autre pièce où vous clouez.
18. Utilisez uniquement les clous spécifiés dans ce manuel. L'outil risque de mal fonctionner si vous utilisez tout autre type de clou.
19. Seules les personnes ayant pris connaissance du fonctionnement de l'outil doivent être autorisées à l'utiliser.
20. Avant de procéder au clouage, assurez-vous que personne ne se trouve près de vous. N'essayez jamais de clouer une pièce en même temps par l'intérieur et par l'extérieur. Cela est très dangereux, puisque les clous risquent alors de défoncer la pièce ou d'être projetés.
21. Regardez où vous posez les pieds et assurez-vous d'un bon équilibre pendant l'utilisation de l'outil. Assurez-vous qu'il n'y a personne sous vous lorsque vous travaillez dans un endroit élevé, et fixez le tuyau d'air de sorte qu'il ne risque pas de se détacher s'il est brusquement secoué ou s'il se coince.
22. Sur les toits et autres endroits élevés, clouez en vous déplaçant vers l'avant. Vous risquez de perdre pied si vous clouez en vous déplaçant à reculons. Lorsque vous clouez sur une surface verticale, faites-le du haut vers le bas. De cette façon le travail de clouage sera moins exigeant physiquement.
23. Le clou risque de se plier ou l'outil de se bloquer si vous clouez par inadvertance dans un nœud ou sur un autre clou. Le clou risque alors d'être projeté et de frapper quelqu'un, ou bien l'outil lui-même risque de réagir de manière dangereuse. Choisissez l'emplacement des clous avec soin.
24. N'abandonnez pas pour une période prolongée un outil chargé ou un compresseur d'air sous pression exposé au soleil à l'extérieur. Assurez-vous de toujours déposer l'outil en un endroit où la poussière, le sable, les copeaux et corps étrangers ne risquent pas d'y pénétrer.
25. Ne pointez jamais la sortie d'éjection vers une personne se trouvant à proximité. Gardez les mains et les pieds à l'écart de la zone de la sortie d'éjection.
26. Pour transporter l'outil ou le donner à quelqu'un alors que le tuyau d'air est raccordé, ne posez pas le doigt sur la gâchette. Le déclenchement accidentel de l'outil peut être extrêmement dangereux.
27. Manipulez l'outil prudemment. La pression élevée à l'intérieur de l'outil représente un danger si une fissure est provoquée par une manipulation brusque (outil échappé ou heurté). Ne tentez jamais de tailler ou graver une inscription sur l'outil.
28. Cessez immédiatement le clouage si vous notez une anomalie ou un fonctionnement inhabituel de l'outil.

29. Déconnectez toujours le tuyau d'air et retirez tous les clous dans les cas suivants :

- (1) Lorsque l'outil est laissé sans surveillance.
- (2) Avant d'effectuer tout travail d'entretien ou de réparation sur l'outil.
- (3) Avant de retirer un clou coincé dans l'outil.
- (4) Avant de déplacer l'outil vers un autre lieu.

30. Procédez au nettoyage et à l'entretien de l'outil dès votre travail terminé. Maintenez l'outil en excellente condition. Lubrifiez les pièces mobiles pour éviter qu'elles ne rouillent et pour limiter l'usure entraînée par la friction. Retirez toute poussière déposée sur les pièces.

31. Lorsque vous n'utilisez pas l'outil, verrouillez toujours la gâchette en tournant le levier de changement de mode sur la position LOCK.

32. Ne modifiez pas l'outil sans l'autorisation de Makita.

33. Ne pas essayer de maintenir en position enfoncée la gâchette ou l'élément de contact avec un bout de ruban ou de fil. Il y a risque de décès ou de blessure grave.

34. Vérifiez toujours l'élément de contact, tel qu'indiqué dans ce manuel. Des clous risquent d'être projetés par accident si le mécanisme de sécurité ne fonctionne pas correctement.

35. Confiez régulièrement l'outil à un centre de service après-vente agréé Makita pour une inspection.

36. Pour assurer la SÉCURITÉ et la FIABILITÉ du produit, l'entretien et les réparations doivent être effectués dans un centre de service après-vente ou une usine Makita agréé(e), exclusivement avec des pièces de rechange Makita.

CONSERVEZ CES INSTRUCTIONS

⚠ AVERTISSEMENT:
LA MAUVAISE UTILISATION de l'outil ou l'ignorance des consignes de sécurité du présent manuel d'instructions peuvent entraîner une grave blessure.

SYMBOLES

USD501-1

Les symboles utilisés pour l'outil sont présentés ci-dessous.



.....Veuillez lire les étiquettes et le manuel, en vous assurant d'en avoir bien compris le contenu.



.....L'utilisateur et toute personne présente dans la zone de travail doivent porter des lunettes de sécurité avec protecteurs latéraux.



.....Pour éviter le déclenchement accidentel de l'outil, ne placez pas les doigts près de la gâchette lorsque vous n'êtes pas en train de clouer.

Pose

Sélection du compresseur

005686

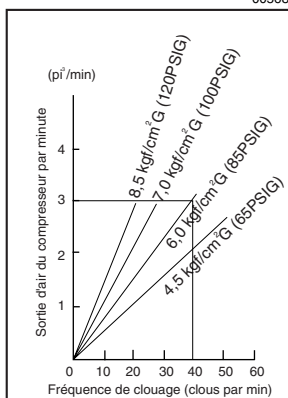

Le compresseur d'air doit répondre aux exigences de la norme ANSI B19.3.

Choisissez un compresseur dont la capacité de pressurisation et de sortie d'air assurera un bon rapport qualité/ coût. Le graphique indique la relation entre la fréquence de clouage, la pression applicable et la sortie d'air du compresseur.

Ainsi, si par exemple le clouage s'effectue à raison d'environ 40 fois par minute avec une compression de 6,0 kgf/cm²G (85 PSIG), il faudra un compresseur à sortie d'air supérieure à 3 pi³/minute.

Un régulateur de pression doit être utilisé si la pression d'air fournie dépasse la capacité nominale de l'outil. Autrement, l'utilisateur et les personnes présentes courent un risque de blessure grave.

Sélection du tuyau d'air

004294

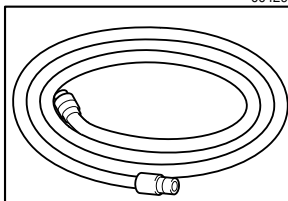

Utilisez un tuyau aussi gros et court que possible pour assurer un clouage continu et efficace. Avec une pression d'air de 5,0 kgf/cm²G (70 PSIG), un tuyau d'air de diamètre supérieur à 8,5 mm (5/16") et d'une longueur inférieure à 20 m (6,6 pi) est recommandé si l'intervalle de clouage est de 0,5 seconde. Le tuyau d'air doit avoir une pression nominale de travail minimale de 10,7 kgf/cm²G (150 PSIG) ou de 150 fois la pression maximale produite par le système si cette valeur est supérieure à la précédente.

ATTENTION:

- La capacité d'entraînement de l'outil risque de diminuer si la sortie d'air du compresseur est faible ou si le tuyau d'air est trop long ou d'un diamètre trop petit pour la fréquence de clouage.

Lubrification

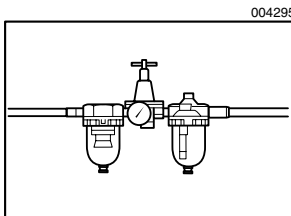

Pour assurer une performance maximale, installez une chambre à air (qui contient le réservoir d'huile, le régulateur et le filtre à air) le plus près possible de l'outil. Ajustez le réservoir d'huile de sorte qu'une goutte d'huile soit fournie à intervalles de 30 clous.

Si vous n'utilisez pas de chambre à air, graissez l'outil en versant deux (2) ou trois (3) gouttes d'huile pour outil pneumatique dans le raccord à air. Cette opération doit être effectuée avant et après l'utilisation. Pour assurer une lubrification adéquate, il faut faire déclencher l'outil à quelques reprises après l'insertion de l'huile pour outil pneumatique.

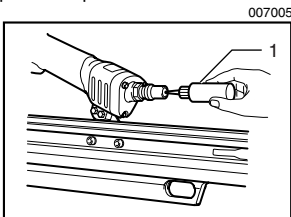

1. Huile pour outil pneumatique

DESCRIPTION DU FONCTIONNEMENT

ATTENTION:

- Verrouillez toujours la gâchette et débranchez le tuyau avant de régler l'outil ou de vérifier son fonctionnement.

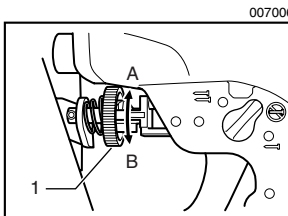

1. Dispositif de réglage

Pour ajuster la profondeur de clouage, tournez le dispositif de réglage. La profondeur de coupe est plus grande lorsque le dispositif de réglage est tourné complètement dans le sens A indiqué sur la figure. Elle diminue lorsque l'on tourne le dispositif de réglage dans le sens B. Si les clous ne s'enfoncent pas assez profondément même lorsque le dispositif de réglage est tourné complètement dans le sens A, augmentez la pression d'air. Si les clous s'enfoncent trop profondément même lorsque le dispositif de réglage est tourné complètement dans le sens B, réduisez la pression d'air. En général, la durée de service de l'outil est plus longue s'il est utilisé avec une pression d'air basse et en plaçant le dispositif de réglage sur une faible profondeur de clouage.

Crochet

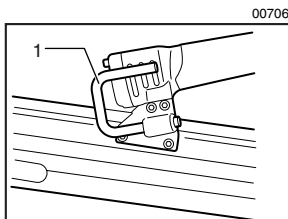

1. Crochet

ATTENTION:

- Verrouillez toujours la gâchette et déconnectez le tuyau de l'outil.
- Ne suspendez jamais l'outil dans un endroit très élevé ou sur une surface qui risque d'être instable.

Le crochet est pratique pour suspendre l'outil temporairement.

Pour utiliser le crochet, il suffit de le soulever jusqu'à ce qu'il se verrouille en position ouverte.

Lorsque vous n'utilisez pas le crochet, vous devez l'abaisser jusqu'à ce qu'il se verrouille en position fermée.

ASSEMBLAGE

⚠ ATTENTION:

- Verrouillez toujours la gâchette et déconnectez le tuyau avant d'effectuer tout travail sur l'outil.

Chargement de la cloueuse

007007

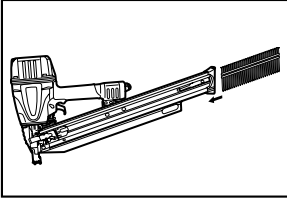

Sélectionnez des clous adéquats pour le type de travail à effectuer. Insérez une bande de clous dans le magasin.

Tirez le levier-poussoir vers l'arrière pour engager le poussoir sur le dernier clou.

007008

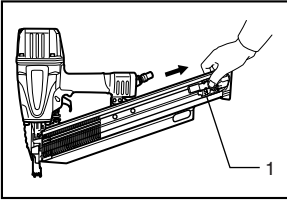

1. Poussoir

Vider la cloueuse

007009

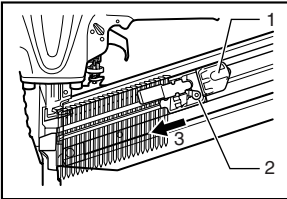

1. Levier-poussoir
2. Enfoncer
3. Ramener

Tirez le levier-poussoir vers l'arrière. Remettez le levier-poussoir en position initiale tout en gardant le poussoir enfoncé pour le dégager de la bande de clous.

Enfoncez la butée de clou et retirez la bande de clous du magasin.

007010

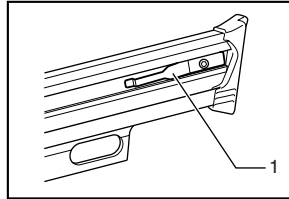

1. Butée de clou

Raccordement du tuyau d'air

007011

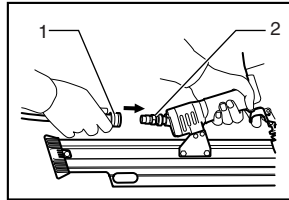

1. Douille à air
2. Raccord à air

Verrouillez la gâchette. Glissez la douille à air du tuyau d'air dans le raccord à air de la cloueuse. Assurez-vous que la douille à air est verrouillée fermement en position lorsque vous installez le raccord à air. Un raccord à tuyau doit être installé sur ou près de l'outil de sorte que le réservoir de pression se vide au moment de la déconnexion du raccord d'adduction d'air.

UTILISATION

⚠ ATTENTION:

- Assurez-vous que tous les dispositifs de sécurité sont en état de fonctionner avant d'utiliser l'outil.
1. Pour clouer, vous pouvez placer l'élément de contact contre la pièce et appuyer sur la gâchette, ou

007012

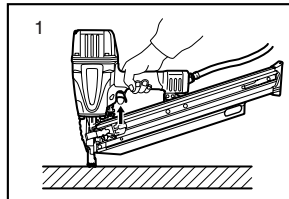

007013

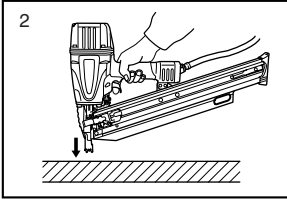

2. Vous pouvez aussi appuyer d'abord sur la gâchette puis placer l'élément de contact contre la pièce.
- La méthode 1 est pour le clouage intermittent, lorsque vous désirez planter un clou avec soin et précision.
La méthode 2 est pour le clouage continu.

⚠ ATTENTION:

- Toutefois, si l'outil est réglé en mode de "clouage intermittent", AVEC LA GÂCHETTE MAINTENUE À MI-COURSE, vous risquez de clouer par inadvertance si l'élément de contact touche à nouveau la pièce à travailler ou toute autre surface sous l'effet du recul.
Pour éviter ce clouage accidentel, procédez comme suit ;

A. N'appliquez pas une force excessive en plaçant l'élément de contact contre la pièce.

B. Appuyez à fond sur la gâchette et maintenez-la telle quelle pendant 1 ou 2 secondes après le clouage.

- Pour la méthode 1, placez le levier de changement sur la position .
Pour la méthode 2, placez-le sur la position .
Après avoir utilisé le levier de changement pour changer la méthode de clouage, assurez-vous toujours que le levier est bien placé sur la position correspondant à la méthode de clouage désirée.

007014

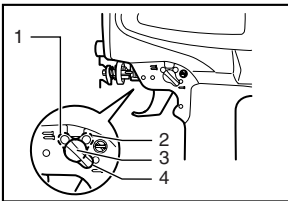

1. Clouage continu
2. Verrou de la gâchette
3. Levier de verrouillage
4. Clouage intermittent

Mécanisme de prévention d'activation à vide

Cet outil est équipé d'un mécanisme de prévention d'activation à vide. Lorsqu'il ne reste que quelques clous dans le magasin, le bras de contact se verrouille en position relevée pour empêcher l'activation de l'outil. Insérez d'autres clous pour poursuivre votre travail.

Cloueuse bloquée

004308

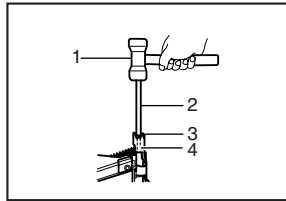

1. Marteau
2. Petite tige
3. Sortie d'éjection
4. Dispositif d'entraînement

⚠ ATTENTION:

- Verrouillez toujours la gâchette, débranchez le tuyau et retirez les clous du magasin avant de retirer un clou coincé.

Lorsque la cloueuse se bloque, procédez comme suit :
Insérez une petite tige ou un objet similaire dans la sortie d'éjection et frappez doucement avec un marteau pour ramener le dispositif d'entraînement.

Utilisez des pinces pour plier le clou coincé, de sorte que sa tête sorte de la fente du guide d'entraînement. Retirez ensuite le clou coincé.

004309

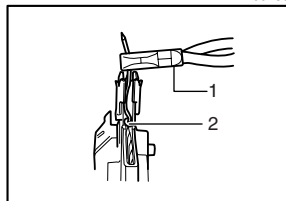

1. Pinces
2. Fente

Clous

004310

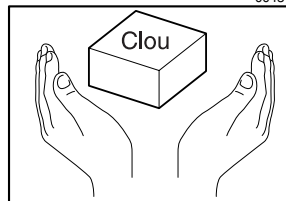

Manipulez avec soin les bandes de clous et les boîtes de clous. Si une bande de clous est manipulée de manière brusque, elle risque d'être déformée ou la connexion entre les clous risque de se détacher, causant une mauvaise alimentation en clous.

Évitez de ranger les clous dans un endroit très humide ou chaud, ou dans un endroit exposé directement aux rayons du soleil.

004311

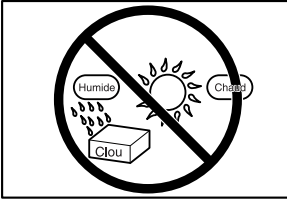

ENTRETIEN

⚠ ATTENTION:

- Déconnectez toujours le tuyau avant d'effectuer tout travail d'inspection ou d'entretien sur l'outil.

Entretien de la cloueuse

Avant d'utiliser l'outil, assurez-vous qu'il est en bon état et qu'aucune de ses vis n'est desserrée. Le cas échéant, serrez les vis.

007015

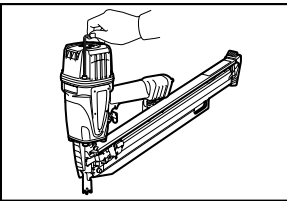

Avec l'outil débranché, inspectez-le quotidiennement pour vous assurer que l'élément de contact et la gâchette se déplacent librement. N'utilisez pas l'outil si l'élément de contact ou la gâchette se coince.

007016

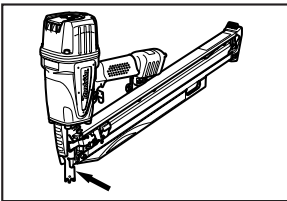

Assurez-vous que la gâchette est verrouillée lorsque le levier de changement est placé en position ☺.

007017

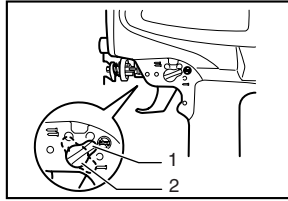

1. Verrou de la gâchette
2. Levier de changement

Si vous prévoyez que l'outil restera inutilisé pendant une période prolongée, lubrifiez-le avec de l'huile à outil pneumatique et rangez-le dans un endroit sûr. Évitez de l'exposer directement aux rayons du soleil et/ou de le laisser dans un environnement humide ou chaud.

007018

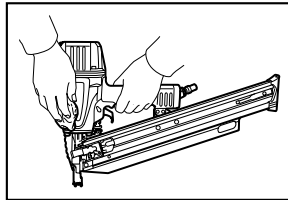

000219

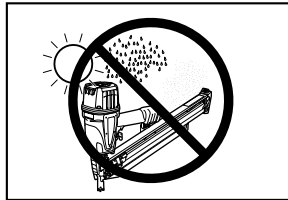

Entretien du compresseur, de la chambre à air et du tuyau d'air

004317

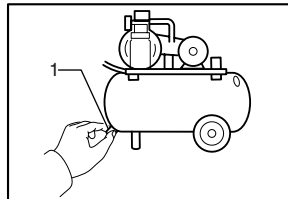

1. Robinet de vidange

004318

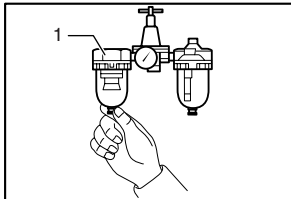

1. Filtre à air

Après l'utilisation, videz toujours le réservoir du compresseur et le filtre à air. L'outil risque de mal fonctionner ou de tomber en panne si l'humidité y pénètre.

Vérifiez régulièrement le chambre à air pour vous assurer que le réservoir d'huile contient assez d'huile à outil pneumatique. Les joints toriques s'useront rapidement s'ils ne sont pas toujours bien graissés.

004319

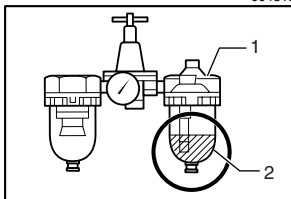

1. Réservoir d'huile
2. Huile à outil pneumatique

Gardez le tuyau d'air à l'écart de la chaleur (plus de 60°C ou 140°F) et des produits chimiques (diluants, acides puissants, substances alcalines). Il faut également faire courir le tuyau à l'écart des obstacles où il risquerait de se coincer pendant l'utilisation de l'outil. Les tuyaux doivent également être placés à l'écart des bords tranchants et de toute surface pouvant entraîner l'endommagement ou l'abrasion du tuyau.

004320



Pour maintenir la SÉCURITÉ et la FIABILITÉ du produit, les réparations, tout autre travail d'entretien ou de réglage doivent être effectués dans un centre de service Makita agréé ou un centre de service de l'usine Makita, exclusivement avec des pièces de rechange Makita.

ACCESSOIRES

⚠ ATTENTION:

- Ces accessoires ou pièces complémentaires sont recommandés pour l'utilisation avec l'outil Makita spécifié dans ce mode d'emploi. L'utilisation de tout autre accessoire ou pièce complémentaire peut comporter un risque de blessure. N'utilisez les accessoires ou pièces qu'aux fins auxquelles ils ont été conçus.

Si vous désirez obtenir plus de détails concernant ces accessoires, veuillez contacter le centre de service après-vente Makita le plus près.

- Clous
- Tuyau d'air
- Lunettes de sécurité

ESPAÑOL

ESPECIFICACIONES

Modelo	AN923	AN943
Presión de aire	4.5 - 8.5 kgf/cm ² G (65 - 120 PSIG)	
Longitud del clavo	50 mm (2") - 90 mm (3-1/2")	
Capacidad de clavos	64 - 74 pcs.	60 - 84 pcs.
Diámetro mínimo de la manguera	8.5 mm (5/16")	
Dimensiones (La x Al x An)	559 mm X 347 mm X 109 mm (22" X 13-1/16" X 4-1/4")	455 mm X 365 mm X 109 mm (17-7/8" X 14-3/8" X 4-1/4")
Peso neto	3.9 kg (8.7 lbs)	

- Debido a un programa continuo de investigación y desarrollo, las especificaciones aquí dadas están sujetas a cambios sin previo aviso.
- Nota: Las especificaciones pueden ser diferentes de país a país.

INTRUCCIONES IMPORTANTES DE SEGURIDAD

USB086-1

ADVERTENCIA: AL UTILIZAR ESTA HERRAMIENTA, DEBEN OBSERVARSE SIEMPRE LAS PRECAUCIONES BÁSICAS DE SEGURIDAD A FIN DE REDUCIR EL RIESGO DE SUFRIR HERIDAS PERSONALES, INCLUYENDO LAS SIGUIENTES:

LEA TODAS LAS INSTRUCCIONES.

1. Para su seguridad y funcionamiento y mantenimiento adecuados de la herramienta, lea este manual de instrucciones en detalle antes de usar la herramienta.
2. Utilice siempre gafas de seguridad para proteger sus ojos del polvo o heridas con clavos. Las gafas de seguridad deben cumplir con los requisitos de ANSI Z87.1.
ADVERTENCIA:
El empleador tiene la responsabilidad de hacer que los operarios de las herramientas y demás personas cercanas al área de trabajo utilicen equipos de protección para la seguridad de los ojos.
3. Utilice protección auditiva para proteger sus oídos de los ruidos de escape y también use protección en la cabeza. Además, utilice indumentaria liviana, pero que no le quede suelta. Las mangas deben estar levantadas o abotonadas. No utilice corbata.
4. Forzar la herramienta o apurar el trabajo es peligroso. Manipule la herramienta con cuidado. No opere la herramienta si usted se encuentra

bajo la influencia de alcohol, drogas o sustancia similar.

5. **Pautas generales para la manipulación de herramientas:**
 - (1) Siempre dé por sentado que la herramienta contiene sujetadores.
 - (2) No apunte la herramienta hacia usted o hacia otra persona; independientemente de que la herramienta posea sujetadores o no.
 - (3) No accione la herramienta salvo que ésta se encuentre firmemente colocada contra la pieza de trabajo.
 - (4) Respete la herramienta como implemento de trabajo.
 - (5) No haga "bromas pesadas" con la herramienta.
 - (6) No sostenga o transporte la herramienta con un dedo en el gatillo.
 - (7) No cargue la herramienta con sujetadores si alguno de los controles de operación se encuentra activado.
 - (8) No opere la herramienta con una fuente de energía distinta de la especificada en las instrucciones de funcionamiento/seguridad de la herramienta.
6. No debe utilizarse una herramienta que funciona incorrectamente.
7. A veces, salen volando chispas cuando se utiliza la herramienta. No utilice la herramienta cerca de materiales volátiles o inflamables como gasolina, tñer, pintura, gas, adhesivos, etc. ya que se encenderán y explotarán y provocarán heridas de gravedad.
8. El área debe estar suficientemente iluminada para garantizar operaciones seguras. El área debe estar limpia y sin basura. Tenga

- especialmente cuidado y conserve el equilibrio y una postura firme.
9. Sólo quienes participen en el trabajo deben encontrarse en las cercanías. En especial los niños deben mantenerse alejados en todo momento.
 10. Podría haber regulaciones locales en cuanto al ruido, que deben cumplirse manteniendo los límites de ruido dentro de los límites establecidos. En algunos casos, deberán utilizarse persianas para contener el ruido
 11. No juegue con el elemento de contacto: Este elemento evita descargas accidentales. Por lo tanto, debe mantenerse en su lugar y no retirarse. Asegurar el gatillo en la posición de encendido ON siempre es muy peligroso. Nunca intente sujetar el gatillo. No opere la herramienta si alguna parte de los controles de funcionamiento de ésta se encuentra desconectado, inoperable, alterado o si no funciona correctamente.
 12. Opere la herramienta dentro de la presión de aire especificada en su etiqueta para que la vida útil sea mayor y segura. No exceda la presión máxima recomendada de funcionamiento. No debe conectarse la herramienta a una fuente cuya presión puede exceder 14,0 kgf/cm²G (200 PSIG).
 13. Nunca use la herramienta si no es con aire comprimido. En el caso de que se utilice gas embotellado (dióxido de carbono, oxígeno, nitrógeno, aire, hidrógeno, etc.) o gas combustible (hidrógeno, propano, acetileno, etc.) como fuente de energía de esta herramienta, ésta explotará y causará heridas de gravedad.
 14. Siempre verifique el estado general de la herramienta y que no haya tornillos flojos antes de utilizarla. Ajuste como sea necesario.
 15. Asegúrese de que todos los sistemas de seguridad funcionen correctamente antes de operar la herramienta. La herramienta no deberá funcionar si sólo el gatillo está disparado o si sólo el elemento de contacto está presionado contra la madera. Sólo debe funcionar cuando se realizan ambas acciones. Haga una prueba para verificar una posible operación defectuosa con los clavos no cargados y el elemento de contacto completamente tirado.
 16. Asegúrese de que el gatillo se encuentre trabado cuando la palanca de carga esté en la posición trabada (LOCK).
 17. Revise cuidadosamente paredes, techos, pisos, cielo rasos y demás para evitar posibles descargas eléctricas, fugas de gas, explosiones, etc., que se producen al tocar cables vivos, conductos o caños de gas.
 18. Utilice solamente los clavos especificados en este manual. Si utiliza otros clavos, la herramienta puede funcionar incorrectamente.
 19. No permita que personas no capacitadas utilicen la herramienta.
 20. Asegúrese de que nadie se encuentre cerca antes de realizar la acción de clavado. Nunca intente clavar desde el interior y desde el exterior al mismo tiempo. Puede que los clavos se rompan y/o salgan volando causando un peligro grave.
 21. Vigile su postura y conserve el equilibrio con la herramienta. Asegúrese de que no haya ninguna persona debajo cuando trabaje en altura y fije la manguera de aire para evitar daños en caso de brincos o movimientos bruscos.
 22. Cuando se encuentre arriba de techos o en otros lugares de altura, vaya clavando a medida que avanza. Es fácil perder la postura si clava mientras se mueve hacia atrás. Cuando va clavando contra superficies perpendiculares, clave desde arriba hacia abajo. Usted puede clavar clavos fatigándose menos si lo hace de este modo.
 23. Si por error usted clava un clavo arriba de otro o le pega a un nudo en la madera, se podrá doblar un clavo o atorarse la herramienta. Puede que el clavo salga volando y lastime a alguna persona o que la herramienta reaccione en forma peligrosa. Coloque los clavos con cuidado.
 24. No deje la herramienta cargada o el compresor de aire bajo presión bajo el sol por tiempo prolongado. Asegúrese de que el polvo, arena, astillas y demás materiales extraños no ingresen en la herramienta en el lugar donde usted la dejó colocada.
 25. No apunte el puerto de expulsión hacia una persona que se encuentre cerca. Mantenga las manos y pies alejados del área del puerto de expulsión.
 26. Cuando la manguera de aire esté conectada, no transporte la herramienta con el dedo en el gatillo ni se la dé a otra persona de esta manera. Un disparo accidental puede resultar extremadamente peligroso.
 27. Manipule la herramienta con cuidado ya que hay presión alta dentro de ésta que puede ser peligrosa si se produce una grieta por manipularla fuertemente (en caso de que se caiga o golpee). No intente grabar ni hacer surcos en la herramienta.
 28. Deje de clavar inmediato si nota que algo funciona mal o que hay algo fuera de lo común con la herramienta.
 29. Siempre desconecte la manguera de aire y retire todos los clavos:

- (1) Cuando la herramienta se encuentra sin supervisión.
 - (2) Antes de realizar cualquier reparación o mantenimiento.
 - (3) Antes de limpiar algo que quedó atascado.
 - (4) Antes de mover la herramienta a otro lugar.
30. Realice la limpieza y el mantenimiento de la herramienta después de realizado el trabajo. Mantenga la herramienta en estado óptimo. Lubrique las partes móviles para evitar que se oxiden y minimizar así el desgaste ocasionado por la fricción. Limpie todo el polvo de las piezas.
 31. Cuando no opera la herramienta, siempre trabe el gatillo girando la palanca de cambio a la posición LOCK.
 32. No modifique la herramienta sin la autorización de Makita.
 33. No intente mantener el gatillo o elemento de contacto presionado con cinta o cable. Podrían ocasionarse heridas de gravedad o muerte.
 34. Siempre verifique el elemento de contacto, como figura en este manual. Los clavos pueden accionarse accidentalmente si el mecanismo no funciona correctamente.
 35. Solicite en los centros autorizados de servicio Makita la inspección periódica de la herramienta.
 36. Para mantener la **SEGURIDAD** y **CONFIABILIDAD** del producto, las reparaciones y mantenimiento deberán realizarse a través de los Centros Autorizados de Servicio o de los Centros de Servicio de Fábrica Makita, que siempre utilizan piezas de repuesto Makita.

deben usar gafas de seguridad con protección lateral.



.....Mantenga los dedos alejados del gatillo cuando no esté clavando los sujetadores a fin de evitar un disparo accidental.

INSTALACIÓN

Cómo elegir un compresor

005686

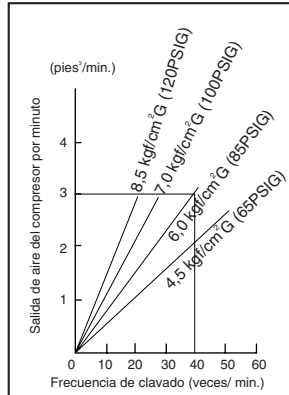

El compresor de aire debe cumplir con los requerimientos de ANSI B19.3.

Seleccione un compresor que tenga presión amplia y salida de aire para garantizar una operación económica. El gráfico muestra la relación entre la frecuencia de clavado, la presión aplicable y la salida del compresor de aire.

Así, por ejemplo, si el clavado se realiza a una velocidad de aproximadamente 40 veces por minuto a una compresión de 6,0 kgf/cm²G (85 PSIG), se requiere un compresor con una salida de aire superior a 3 pies³/minuto.

Los reguladores de presión deben usarse para limitar la presión de aire a la presión nominal de la herramienta donde la presión del aire suministrado excede la presión nominal de la herramienta. Si no lo hiciera, podrían ocurrir graves daños al operador de la herramienta o las personas que se encuentren en las proximidades del lugar.

GUARDE ESTAS INSTRUCCIONES

⚠ AVISO:
EL MAL USO o incumplimiento de las reglas de seguridad descritas en el presente manual de instrucciones puede ocasionar graves lesiones a su persona.

SÍMBOLOS

USD501-1

A continuación se muestran los símbolos utilizados para la herramienta.



.....Lea y entienda el manual y las etiquetas de la herramienta.



.....Los operarios y demás personas que se encuentran en el área de trabajo

Cómo seleccionar una manguera de aire

004294

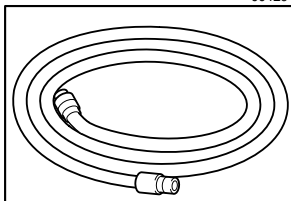

Use una manguera de aire tan larga y tan corta como fuera posible para garantizar un clavado continuo y eficiente. Con una presión de aire de $5,0 \text{ kgf/cm}^2$, se recomienda una manguera de aire con un diámetro interno superior a $8,5 \text{ mm}$ ($5/16''$) y una longitud menor de 20 m ($6,6 \text{ pies}$) cuando el intervalo entre cada clavado es de $0,5$ segundos. Las mangueras de suministro de aire deberán tener una escala de presión de funcionamiento mínima de $10,7 \text{ kgf/cm}^2\text{G}$ (150 PSIG) o de 150 por ciento de la máxima presión producida en el sistema, cualquiera sea la mayor.

⚠ PRECAUCIÓN:

- La baja salida de aire del compresor o una manguera de aire de mayor o menor diámetro en relación con la frecuencia de clavado puede causar una disminución en la capacidad de manejo de la herramienta.

Lubricación

004295

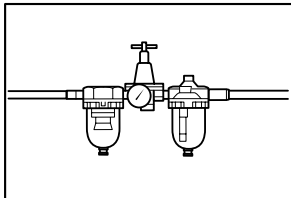

Para garantizar un máximo rendimiento, instale un juego de aire (lubricador, regulador, filtro de aire) lo más cerca posible de la herramienta. Ajuste el lubricador de forma tal que suministre una gota de aceite cada 30 clavos.

Cuando no se use el juego de aire, lubrique la herramienta con aceite para herramientas neumáticas, colocando 2 (dos) o 3 (tres) gotas en el adaptador de aire. Esto deberá realizarse antes y después de cada uso. Para una lubricación adecuada, la herramienta debe dispararse un par de veces después de introducir el aceite para herramientas neumáticas.

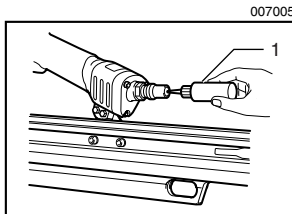

- 007005
1. Aceite para herramienta neumática

DESCRIPCIÓN DEL FUNCIONAMIENTO

⚠ PRECAUCIÓN:

- Siempre trabe el gatillo y desconecte la manguera antes de ajustar o controlar el funcionamiento en la herramienta.

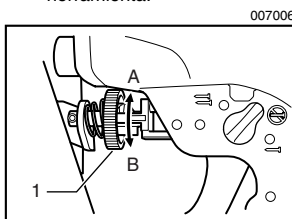

- 007006
1. Ajustador

Para ajustar la profundidad del clavado, gire el ajustador. La profundidad del clavado está a su punto máximo cuando el ajustador está completamente girado hacia la dirección A que se muestra en la figura. A medida que el ajustador se gire hacia la posición B se hará menos profundo. Si los clavos no están penetrando a una profundidad suficiente incluso cuando se está completamente en la dirección A, aumente la presión del aire. Si los clavos están penetrando con demasiada profundidad incluso cuando el ajustador está completamente en la dirección B, disminuya la presión del aire. En general, la vida útil de la herramienta será mayor cuando ésta es utilizada a menor presión y el ajustador está puesto a una menor profundidad para la operación de clavado.

Gancho

007062

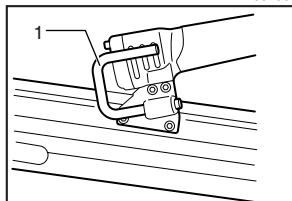

1. Gancho

⚠ PRECAUCIÓN:

- Siempre bloquee el gatillo y desconecte la manguera de la herramienta.
- Nunca enganche la herramienta en un lugar elevado o en una superficie potencialmente inestable.

El gancho resulta conveniente a la hora de colgar la herramienta en forma temporaria.

Para usar el gancho, simplemente levántelo hasta que enganche en la posición abierta.

Cuando no se utilice, siempre baje el gancho hasta que enganche en la posición cerrada.

MONTAJE

⚠ PRECAUCIÓN:

- Siempre trabe el gatillo y desconecte la manguera antes de realizar cualquier trabajo con la herramienta.

Cómo cargar una clavadora

007007

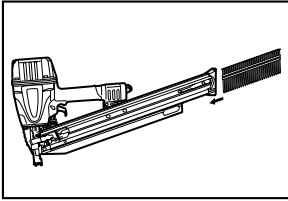

Escoja clavos que sean adecuados para su trabajo. Inserte la tira de clavos en la recámara de clavos.

Jale la palanca del propulsor hacia atrás para engranar el propulsor hasta el último clavo.

007008

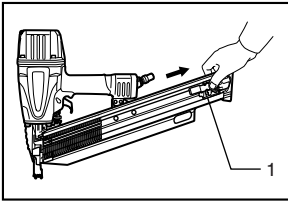

1. Propulsor

Descarga del clavador

007009

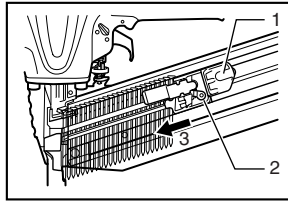

1. Palanca del propulsor
2. Presionar
3. Retornar

Jale la palanca del propulsor hacia atrás. Retorne el propulsor mientras lo mantiene presionado para desengranarlo de la tira de clavos.

Presione el bloqueador de clavos y extraiga la tira de clavos de la recámara de clavos.

007010

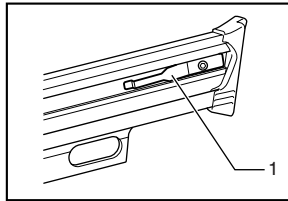

1. Bloqueador de clavos

Cómo conectar la manguera

007011

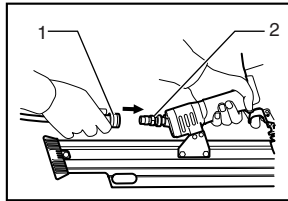

1. Enchufe de aire
2. Adaptador de aire

Trabe el gatillo. Deslice el receptáculo de aire de la manguera de aire dentro del adaptador de aire en la clavadora. Asegúrese de que el receptáculo de aire quede trabado firmemente en su lugar cuando lo instale en el adaptador de aire. Debe instalarse un acoplamiento de manguera en la herramienta o cerca de la misma de manera tal que el depósito de presión se descargue en el momento que se desconecte el acoplamiento de suministro de aire.

OPERACIÓN

⚠ PRECAUCIÓN:

- Asegúrese de que todos los sistemas de seguridad funcionen adecuadamente antes de utilizar la herramienta.

1. Para impulsar un clavo, puede colocar el elemento de contacto contra la pieza de trabajo y tirar del gatillo o

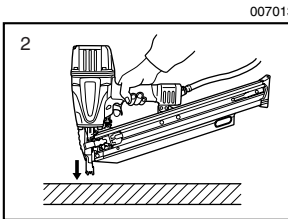
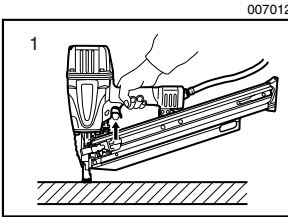

2. Tirar del gatillo primero y luego colocar el elemento de contacto contra la pieza de trabajo.
 - El método No.1 se usa para un clavado intermitente, cuando desea cuidadosamente controlar un clavo de forma muy precisa.
 - El método No.2 es para el clavado continuo.

⚠ PRECAUCIÓN:

- Sin embargo, cuando la herramienta se encuentra en el modo "Clavado intermitente", SI MANTIENE EL GATILLO DISPARADO A LA MITAD, podría ocurrir un clavado inesperado, si permite que el elemento de contacto vuelva a ponerse en contacto contra la pieza de trabajo u otra superficie bajo la influencia del rebote.
- A fin de evitar este clavado inesperado, siga el siguiente procedimiento:

A. No coloque el elemento de contacto contra la pieza de trabajo con demasiada fuerza.

B. Tire del gatillo por completo y sosténgalo por 1-2 segundos después de clavar.

- Para el método No.1, ponga la palanca de cambio en la posición .
 - Para el método No.2, ponga la palanca de cambio en la posición .
- Después de usar la palanca de cambio para modificar el método de clavado, siempre asegúrese de que la palanca de cambio está puesta en la posición del método de clavado deseado.

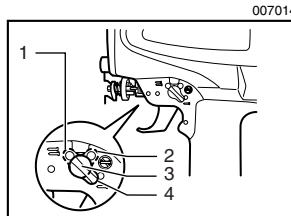

1. Clavado continuo
2. Seguro del gatillo
3. Palanca de bloqueo
4. Clavado intermitente

Mecanismo anti disparador en seco.

Esta herramienta está equipada con un mecanismo anti disparador en seco. Cuando quedan unos cuantos clavos en la recámara para clavos, el brazo de contacto estará bloqueado en posición no presionada para evitar que la herramienta sea accionada. Cargue más clavos y continúe con la operación.

Clavadora atascada

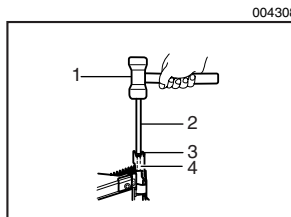

1. Martillo
2. Varilla pequeña
3. Puerto de expulsión
4. Controlador

⚠ PRECAUCIÓN:

- Siempre trabe el gatillo, desconecte la manguera y retire los clavos de la recámara antes de desatascar la herramienta.

Cuando la clavadora se atasca, haga lo siguiente:

Inserte una varilla pequeña o algo similar en el puerto de eyección y golpee ligeramente con un martillo para retractar el controlador.

Use tenazas para doblar el clavo atascado para que la cabeza salga de la ranura en la guía del controlador. Luego extraiga el clavo atascado.

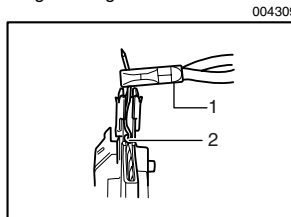

1. Tenazas
2. Ranura

Clavos

004310

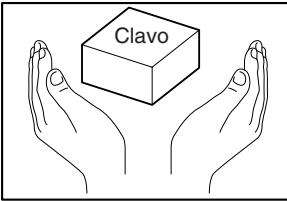

Manipule las bobinas de clavos y sus cajas con cuidado. Si las bobinas de clavos se manipulan sin cuidado, pueden perder la forma o romperse sus conectores, teniendo como resultado una alimentación escasa de clavos.

Evite guardar clavos en un lugar húmedo o caluroso o colocarlos expuestos a la luz solar directa.

004311

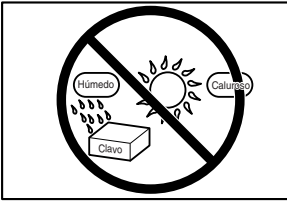

MANTENIMIENTO

⚠ PRECAUCIÓN:

- Desconecte siempre la manguera de aire de la herramienta antes de intentar hacer una inspección o mantenimiento.

Mantenimiento de la clavadora

Verifique siempre el estado general de la herramienta y afloje los tornillos antes de ponerla en funcionamiento. Ajuste según lo requerido.

007015

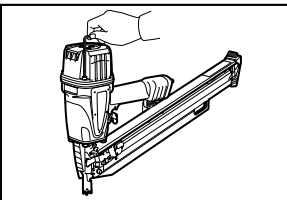

Con la herramienta desconectada, realice una inspección diaria para garantizar un movimiento libre del elemento de contacto y el gatillo. No use la herramienta si el elemento de contacto o el gatillo queda trabado o atascado.

007016

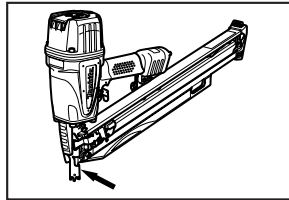

Asegúrese de que el gatillo está bloqueado cuando la palanca de cambio está puesta en la posición ☹ .

007017

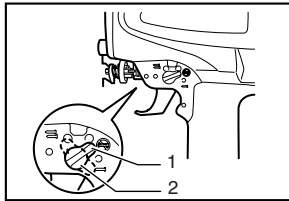

1. Seguro del gatillo
2. Palanca de cambio

Cuando la herramienta no se use durante un largo tiempo, lubríquela usando aceite para herramientas neumáticas y guarde la herramienta en un lugar seguro. Evite exponerla a la luz solar directa y/ o al calor o humedad ambiental.

007018

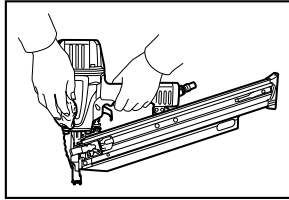

000219

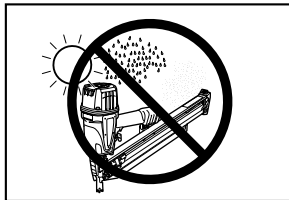

Mantenimiento del compresor, juego de aire o manguera de aire

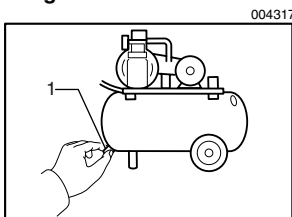

1. Llave de drenaje

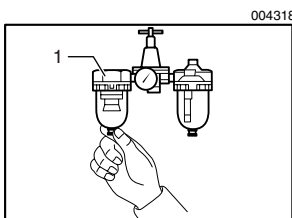

1. Filtro de aire

Luego de utilizarla, vacíe siempre el tanque del compresor y el filtro de aire. Si permite que la humedad entre en la herramienta, esto podría ocasionar un mal funcionamiento y la posible falla de la misma.

Verifique regularmente para ver si hay suficiente aceite neumático en el lubricador del juego de aire. La falta de mantenimiento de una lubricación suficiente ocasionará el desgaste rápido de los aros.

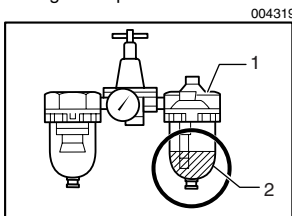

1. Lubricador
2. Aceite neumático

Mantenga la manguera de aire fuera del calor (más de 60°C, más de 140°F), lejos de las sustancias químicas (diluyente, ácidos fuertes o álcalis). Además, encamine la manguera fuera de los obstáculos dado que podría quedar peligrosamente atrapada durante el funcionamiento. Las mangueras deben también dirigirse lejos de bordes filosos y áreas que podrían dañarlas o desgastarlas.

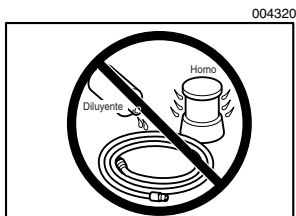

Para mantener la **SEGURIDAD** y **FIABILIDAD** del producto, las reparaciones, y cualquier otra tarea de mantenimiento o ajuste deberán ser realizadas en Centros de Servicio Autorizados por Makita, empleando siempre repuestos Makita.

ACCESORIOS

⚠ PRECAUCIÓN:

- Estos accesorios o acoplamientos están recomendados para utilizar con su herramienta Makita especificada en este manual. El empleo de cualesquiera otros accesorios o acoplamientos conllevará un riesgo de sufrir heridas personales. Utilice los accesorios o acoplamientos solamente para su fin establecido.

Si necesita cualquier ayuda para más detalles en relación con estos accesorios, pregunte a su centro de servicio Makita local.

- Clavos
- Mangueras de aire
- Gafas de seguridad



A series of 20 thin, light grey horizontal lines arranged vertically, providing a template for text entry.

< USA only >

WARNING

Some dust created by power sanding, sawing, grinding, drilling, and other construction activities contains chemicals known to the State of California to cause cancer, birth defects or other reproductive harm. Some examples of these chemicals are:

- lead from lead-based paints,
- crystalline silica from bricks and cement and other masonry products, and
- arsenic and chromium from chemically-treated lumber.

Your risk from these exposures varies, depending on how often you do this type of work. To reduce your exposure to these chemicals: work in a well ventilated area, and work with approved safety equipment, such as those dust masks that are specially designed to filter out microscopic particles.

< USA solamente >

ADVERTENCIA

Algunos tipos de polvo creados por el lijado, serrado, amolado, taladrado, y otras actividades de la construcción contienen sustancias químicas reconocidas por el Estado de California como causantes de cáncer, defectos de nacimiento y otros peligros de reproducción. Algunos ejemplos de estos productos químicos son:

- plomo de pinturas a base de plomo,
- sílice cristalino de ladrillos y cemento y otros productos de albanilería, y
- arsénico y cromo de maderas tratadas químicamente.

El riesgo al que se expone variará, dependiendo de la frecuencia con la que realice este tipo de trabajo. Para reducir la exposición a estos productos químicos: trabaje en un área bien ventilada, y pongase el equipo de seguridad indicado, tal como esas máscaras contra el polvo que están especialmente diseñadas para filtrar partículas microscópicas.

Makita Corporation

3-11-8, Sumiyoshi-cho,
Anjo, Aichi 446-8502 Japan

Free Manuals Download Website

<http://myh66.com>

<http://usermanuals.us>

<http://www.somanuals.com>

<http://www.4manuals.cc>

<http://www.manual-lib.com>

<http://www.404manual.com>

<http://www.luxmanual.com>

<http://aubethermostatmanual.com>

Golf course search by state

<http://golfingnear.com>

Email search by domain

<http://emailbydomain.com>

Auto manuals search

<http://auto.somanuals.com>

TV manuals search

<http://tv.somanuals.com>