

**Makita**

**Ponceuse Orbitale à Disque**

150 mm Modèle B06010

**MANUEL D'INSTRUCTIONS**

**Dual Action Sander**

150 mm (6") Model B06010

**INSTRUCTION MANUAL**

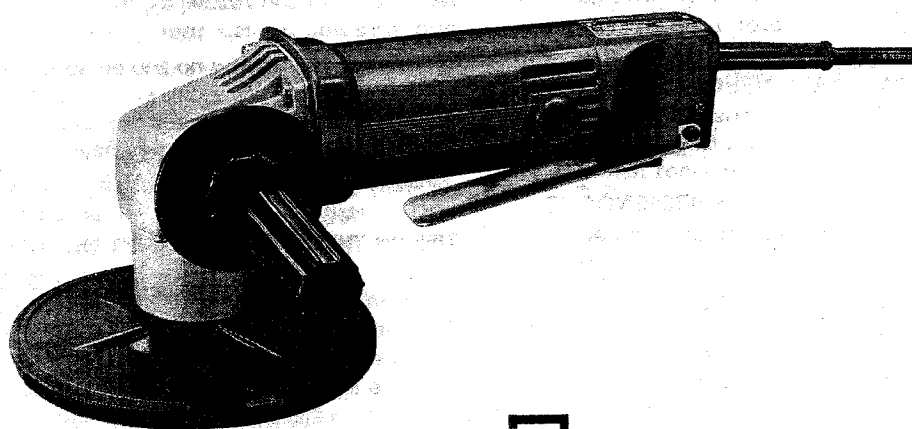

 **DOUBLE  
ISOLATION**

 **DOUBLE  
INSULATION**

## PRECAUTIONS TRES IMPORTANTES

**ATTENTION:** Quand vous vous servez d'outils électriques, vous devez toujours, afin de réduire les risques d'incendie, d'électrocution ou de blessure, observer certaines règles de sécurité, et notamment les suivantes:

### LISEZ TOUTES CES INSTRUCTIONS.

1. **MAINTENEZ PROPRE LA ZONE DE TRAVAIL.** Ateliers et établis encombrés invitent les accidents.
2. **RECHERCHEZ UN ENVIRONNEMENT ADEQUAT.** N'utilisez pas d'outillage électrique dans des endroits mouillés ou humides. Gardez l'endroit de travail bien éclairé. N'exposez pas vos outils à la pluie. Ne les utilisez pas en présence de gaz ou liquides inflammables.
3. **ELOIGNEZ LES ENFANTS.** Tout visiteur doit être tenu à l'écart du lieu de travail. Ne laissez personne toucher l'outil ou le câble électrique.
4. **RANGEZ LES OUTILS NON EN SERVICE.** Quand ils ne sont pas utilisés, les outils doivent être rangés dans un endroit sec et élevé ou fermé à clé, hors de portée des enfants.
5. **NE FORCEZ PAS VOTRE OUTIL.** Il fera un travail meilleur et plus sûr au régime pour lequel il a été conçu.
6. **UTILISEZ L'OUTIL APPROPRIE.** Ne forcez pas un petit outil ou une pièce trop faible à faire le travail d'un outil de gros oeuvre. N'utilisez pas un outil à quelque chose pour quoi il n'a pas été fait.
7. **PORTEZ UN HABILLEMENT APPROPRIE.** Ne portez ni vêtements lâches ni bijouterie qui pourraient se

prendre dans les pièces en mouvement. Les gants de caoutchouc et les chaussures anti-dérapantes sont conseillés si vous travaillez dehors. Si vos cheveux sont longs, maintenez-les serrés dans un couvre-chef.

8. **PORTEZ DES LUNETTES DE SÛRETE,** ainsi qu'un masque à poussière si le travail de coupe ou de sciage produit de la poussière.
9. **NE MALTRAITEZ PAS LE CÂBLE.** Ne portez jamais un outil par son câble électrique et ne tirez pas sur celui-ci pour le débrancher. Gardez le câble loin de la chaleur, de l'huile et des arêtes coupantes.
10. **FIXEZ LA PIÈCE A TRAVAILLER.** Utilisez des crampons ou un étau pour la maintenir en place. Ils sont plus sûrs que votre main et cela laisse les deux mains libres pour manier l'outil.
11. **NE PORTEZ PAS LES MOUVEMENTS TROP LOIN DE VOUS.** Gardez à tout moment votre équilibre et une assise ferme.
12. **ENTRETENEZ LES OUTILS AVEC SOIN.** Gardez-les bien affûtés et propres pour en obtenir un rendement meilleur et plus sûr. Suivez les instructions pour la lubrification et le changement des accessoires. Inspectez les câbles électriques périodiquement et, s'ils sont endommagés, faites-les réparer par un service compétent. Inspectez les rallonges périodiquement et changez-les si elles sont endommagées. Gardez les poignées sèches, propres et nettes de tout corps gras.
13. **DEBRANCHEZ vos outils** quand vous ne les utilisez pas, quand vous vous apprêtez à les nettoyer et quand vous changez les accessoires tels que lames, mèches ou couteaux.

## IMPORTANT SAFETY INSTRUCTIONS

2

**WARNING:** When using electric tools, basic safety precautions should always be followed to reduce the risk of fire, electric shock, and personal injury, including the following:

### READ ALL INSTRUCTIONS.

1. **KEEP WORK AREA CLEAN.** Cluttered areas and benches invite injuries.
2. **CONSIDER WORK AREA ENVIRONMENT.** Don't use power tools in damp or wet locations. Keep work area well lit. Don't expose power tools to rain. Don't use tool in presence of flammable liquids or gases.
3. **KEEP CHILDREN AWAY.** All visitors should be kept away from work area. Don't let visitors contact tool or extension cord.
4. **STORE IDLE TOOLS.** When not in use, tools should be stored in dry, and high or locked-up place — out of reach of children.
5. **DON'T FORCE TOOL.** It will do the job better and safer at the rate for which it was intended.
6. **USE RIGHT TOOL.** Don't force small tool or attachment to do the job of a heavy-duty tool. Don't use tool for purpose not intended.
7. **DRESS PROPERLY.** Don't wear loose clothing or jewelry. They can be caught in moving parts. Rubber gloves and non-skid footwear are recommended when working outdoors. Wear protective hair covering to contain long hair.
8. **USE SAFETY GLASSES.** Also use face or dust mask if cutting operation is dusty.

9. **DON'T ABUSE CORD.** Never carry tool by cord or yank it to disconnect from receptacle. Keep cord from heat, oil, and sharp edges.
10. **SECURE WORK.** Use clamps or a vise to hold work. It's safer than using your hand and it frees both hands to operate tool.
11. **DON'T OVERREACH.** Keep proper footing and balance at all times.
12. **MAINTAIN TOOLS WITH CARE.** Keep tools sharp and clean for better and safer performance. Follow instructions for lubricating and changing accessories. Inspect tool cords periodically and if damaged, have repaired by authorized service facility. Inspect extension cords periodically and replace if damaged. Keep handles dry, clean, and free from oil and grease.
13. **DISCONNECT TOOLS.** When not in use, before servicing, and when changing accessories, such as blades, bits, cutters.
14. **REMOVE ADJUSTING KEYS AND WRENCHES.** Form habit of checking to see that keys and adjusting wrenches are removed from tool before turning it on.
15. **AVOID UNINTENTIONAL STARTING.** Don't carry plugged-in tool with finger on switch. Be sure switch is OFF when plugging in.
16. **OUTDOOR USE EXTENSION CORDS.** When tool is used outdoors, use only extension cords intended for use outdoors and so marked.
17. **STAY ALERT.** Watch what you are doing, use common sense. Don't operate tool when you are tired.

3

- 14. **ENLEVEZ LES CLES ET CLAVETTES D'AJUSTAGE.** Prenez l'habitude de vérifier qu'elles sont enlevées de l'outil avant de le mettre en marche.
- 15. **EVITEZ LES DEMARRAGES ACCIDENTELS.** Ne transportez pas un outil branché avec le doigt sur l'interrupteur. Assurez-vous que ce dernier est sur OFF quand vous branchez l'outil.
- 16. **UTILISEZ DES RALLONGES A L'EXTERIEUR.** Quand vous vous servez de l'outil à l'extérieur, n'utilisez que des rallonges pour l'extérieur et désignées comme telles.
- 17. **RESTEZ EN ETAT D'ALERTE.** Observez ce que vous faites et utilisez votre bon sens. Ne vous servez pas d'un outil quand vous vous sentez fatigué.
- 18. **VERIFIEZ LES PARTIES ENDOMMAGEES.** Avant de continuer à utiliser un outil, il faut vérifier avec soin toute pièce ou protection endommagée afin de s'assurer qu'elle est apte à fonctionner proprement et remplir sa fonction. Vérifiez l'alignement des pièces mobiles, leurs attaches, leurs fêlures possibles, leur montage et toute autre condition susceptible d'en affecter le fonctionnement. Une protection ou toute autre pièce endommagée doit être correctement réparée ou remplacée par un service compétent, sauf s'il est indiqué de procéder autrement quelque part dans ce manuel d'instructions. Faites changer les interrupteurs défectueux par un service compétent. N'utilisez pas un outil dont l'interrupteur ne fonctionne pas parfaitement.
- 19. **ATTENTION AUX CHOCS ELECTRIQUES.** Ne mettez pas votre corps en contact avec des surfaces à la terre

- 18. **CHECK DAMAGED PARTS.** Before further use of the tool, a guard or other part that is damaged should be carefully checked to determine that it will operate properly and perform its intended function. Check for alignment of moving parts, binding of moving parts, breakage of parts, mounting, and any other conditions that may affect its operation. A guard or other part that is damaged should be properly repaired or replaced by an authorized service center unless otherwise indicated elsewhere in this instruction manual. Have defective switches replaced by authorized service center. Don't use tool if switch does not turn it on and off.
- 19. **GUARD AGAINST ELECTRIC SHOCK.** Prevent body contact with grounded surfaces. For example; pipes, radiators, ranges, refrigerator enclosures.
- 20. **REPLACEMENT PARTS.** When servicing, use only identical replacement parts.

telles que canalisations, radiateurs, fourneaux, réfrigérateurs, etc.

- 20. **REPLACEMENT DE PIECES.** Quand vous changez une pièce, n'utilisez qu'une pièce identique.

**ATTENTION AU VOLTAGE:** Avant de brancher l'outil à une prise (réceptacle, sortie d'électricité etc.) s'assurer que le voltage est le même que celui qui est spécifié sur la plaque de l'outil. Une prise de courant avec un voltage supérieur à celui qui est spécifié sur l'outil peut causer de **SERIEUSES BLESSURES** à l'utilisateur et endommager l'outil. Dans le doute, **NE PAS BRANCHER L'OUTIL.** L'usage d'une source de courant avec un voltage inférieur à celui qui est spécifié sur la plaque endommage le moteur.

**VOLTAGE WARNING:** Before connecting the tool to a power source (receptacle, outlet, etc.) be sure the voltage supplied is the same as that specified on the nameplate of the tool. A power source with voltage greater than that specified for the tool can result in **SERIOUS INJURY** to the user — as well as damage to the tool. If in doubt, **DO NOT PLUG IN THE TOOL.** Using a power source with voltage less than the nameplate rating is harmful to the motor.

## PRECAUTIONS SUPPLEMENTAIRES

1. Avant d'opérer, assurez-vous que le coussinet ne porte ni craquelure ni autre défaut ou déformation. Si c'était le cas, changez-le immédiatement.
2. Tenez votre outil fermement.
3. Gardez les mains éloignées des pièces en mouvement.
4. Assurez-vous que le disque abrasif ou la peau de mouton ne touchent pas le matériau avant de mettre le contact.
5. Ne quittez pas votre outil en train de tourner. Ne le faites tourner que quand vous l'avez en mains.
6. Ne touchez pas le matériau juste après l'opération; il peut être extrêmement chaud et vous brûler la peau.

SUIVEZ STRICTEMENT CES INSTRUCTIONS.

## ADDITIONAL SAFETY RULES

1. Check the backing pad carefully for cracks, damage or deformity before operation. Replace cracked, damaged or deformed pad immediately.
2. Hold the tool firmly.
3. Keep hands away from rotating parts.
4. Make sure abrasive disc or wool bonnet is not contacting the workpiece before the switch is turned on.
5. Do not leave the tool running. Operate the tool only when hand-held.
6. Do not touch the workpiece immediately after operation; it may be extremely hot and could burn your skin.

SAVE THESE INSTRUCTIONS.

## SPECIFICATIONS

Diam. d'orbite	6 mm
Vitesse à vide (t/mn.)	7.000
Longueur totale	304 mm
Poids net	1,8 kg

\* Le fabricant se réserve le droit de modifier sans avertissement les spécifications.

\* Nota: Les spécifications peuvent varier selon les pays.

## SPECIFICATIONS

Orbit dia.	6 mm (1/4")
No load speed (RPM)	7,000
Overall length	304 mm (12")
Net weight	1.8 kg (4 lbs)

\* Manufacturer reserves the right to change specifications without notice.

\* Note: Specifications may differ from country to country.

### Pose de la poignée latérale (poignée auxiliaire)

Vissez à fond la poignée latérale sur l'outil. Vous pouvez l'installer du côté de celui-ci qui vous convient le mieux.



### Installing side grip (auxiliary handle)

Screw the side grip on the tool securely. The side grip can be installed on either side of the tool, whichever is convenient.

### Pose et dépose du papier abrasif

#### ATTENTION:

Assurez-vous toujours que l'outil est débranché et le contact coupé avant d'installer ou de retirer le papier abrasif.

Pour fixer le papier abrasif fixe par pression, décollez-en d'abord le papier protégeant sa surface adhésive, puis appliquez-le sur le tampon-disque en veillant bien que les rebords coincident exactement.

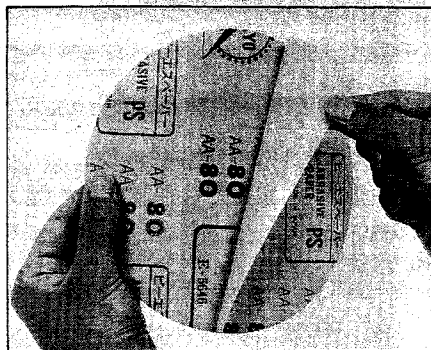

Quand vous retirez le papier abrasif du tampon-disque, faites attention à ne pas le faire en déchirant la feuille de vinyle. Pour cela, pincez le bord de la feuille de vinyle et du tampon-disque entre le pouce et l'index tout en décollant le papier de l'autre main.

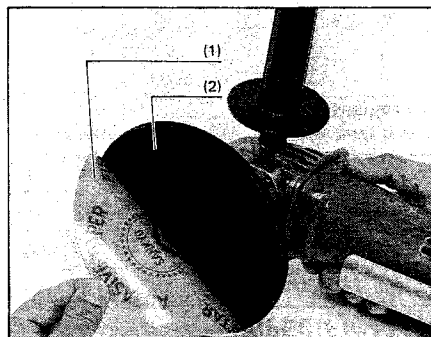

(1) Papier abrasif fixable par pression  
(2) Tampon-disque

### Installing or removing abrasive paper

#### CAUTION:

Always be sure that the tool is switched off and unplugged before installing or removing the paper.

To attach the pressure-sensitive abrasive paper, first peel off the paper covering the adhesive surface and then apply the disc to the pad, being careful to align the edges.

When removing the paper from the pad, be careful not to tear the vinyl sheet off the pad. To avoid this, pinch the edge of the vinyl sheet and pad with thumb and forefinger, while peeling the paper off with the other hand.

(1) Pressure-sensitive abrasive paper  
(2) Disc pad

### Positionnement de l'interrupteur

Pour empêcher que l'interrupteur soit manipulé accidentellement, un levier d'arrêt-verrouillage est installé sur l'outil à des fins de sécurité.

La mise en marche de l'outil s'effectue en basculant le levier d'arrêt-verrouillage en position FREE puis en pressant la gâchette-interrupteur. Libérer la gâchette-interrupteur pour ramener en position d'arrêt.

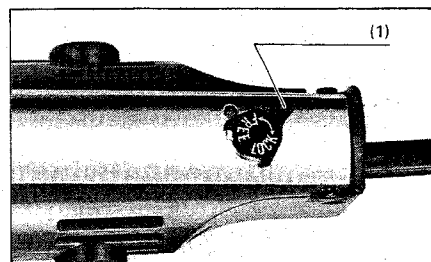

(1) Levier d'arrêt-verrouillage en position FREE  
(2) Levier d'arrêt-verrouillage en position LOCK

### Switch action

To prevent the switch from being accidentally actuated, a lock-off lever is provided as a safety feature.

To start the tool, turn the lock-off lever to the FREE position and then squeeze the switch lever. Release the switch lever to stop.

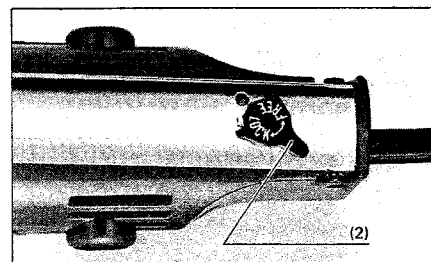

(1) Lock-off lever in the FREE position  
(2) Lock-off lever in the LOCK position

#### ATTENTION:

- Avant de brancher l'outil dans une prise de courant, vérifiez systématiquement que l'interrupteur à palette réagit normalement et revient bien en position "OFF" quand il est relâché.
- La gâchette-interrupteur ne peut pas être actionnée quand le levier d'arrêt-verrouillage est placé en position LOCK. Ne pas actionner la gâchette-interrupteur quand le levier d'arrêt-verrouillage se trouve en position LOCK.
- Conserver le levier d'arrêt-verrouillage en position LOCK quand l'outil ne sert pas.

#### CAUTION:

- Before plugging in the tool, always check to see that the paddle switch actuates properly and returns to the "OFF" position when released.
- The switch lever does not actuate when the lock-off lever is in the LOCK position. Do not try to actuate the switch lever when the lock-off lever is in the LOCK position.
- When not operating the tool, keep the lock-off lever in the LOCK position.

### Opération

Tenez votre outil fermement à deux mains. Mettez le contact et attendez qu'il ait atteint sa pleine vitesse. Appliquez ensuite doucement le disque abrasif sur la pièce à poncer. Maintenez l'ensemble tampon-disque bien au contact de votre matériau de façon continue. N'appliquez qu'une pression légère. Toute pression excessive vous donnera un ponçage déficient et une usure prématurée du disque abrasif.

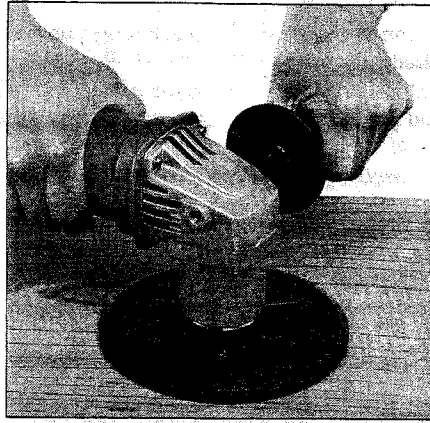

### Operation

Hold the tool firmly with both hands. Turn the tool on and wait until it attains full speed. Then gently apply the abrasive disc to the workpiece. Keep the pad/disc flush with the workpiece at all times. Apply slight pressure only. Excessive pressure will result in poor sanding performance and premature wear to the abrasive disc.

### ATTENTION:

Cet outil n'est pas étanche. Ne vous servez pas d'eau sur la surface à poncer: vous risqueriez UN CHOC QUI POURRAIT ETRE GRAVE.

### CAUTION:

This tool has not been waterproofed. Do not use water on the workpiece surface, or a **SERIOUS SHOCK HAZARD** will result.

### ENTRETIEN

#### ATTENTION:

Assurez-vous toujours que le contact est coupé et l'outil débranché avant toute inspection ou opération d'entretien.

#### Pour remplacer les charbons

Retirez de l'outil et vérifiez l'état des charbons périodiquement. Les remplacer quand l'usure est telle qu'elle a atteint le trait de limite d'usure. Maintenez-les en état de propreté et glissant aisément dans les porte-charbon. Les deux charbons doivent être remplacés en même temps. Servez-vous seulement de charbons Makita pour cela.

(1) Trait de limite d'usure

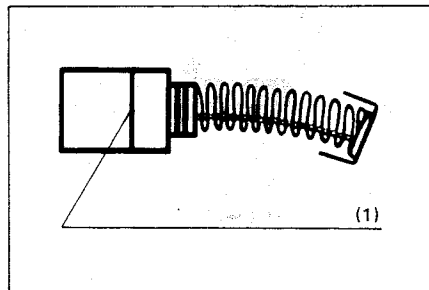

Retirez les têtes porte-charbon à l'aide d'un tournevis. Enlevez les charbons usés, insérez-en de nouveaux et revissez solidement les têtes porte-charbon.

(1) Têtes porte-charbon  
(2) Tournevis

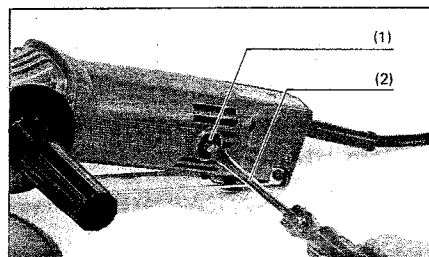

#### Replacing carbon brushes

Remove and check the carbon brushes regularly. Replace when they wear down to the limit mark. Keep the carbon brushes clean and free to slip in the holders. Both carbon brushes should be replaced at the same time. Use only Makita carbon brushes.

(1) Limit mark

Use a screwdriver to remove the brush holder caps. Take out the worn carbon brushes, insert the new ones and secure the brush holder caps.

(1) Brush holder cap  
(2) Screwdriver

Afin de conserver à votre outil sa SURETE et sa FIABILITE, réparations, réglages et opérations d'entretien doivent être effectués par un Centre de Service Makita ou un Centre autorisé par Makita et, toujours, avec des pièces de rechange Makita.

To maintain product SAFETY and RELIABILITY, repairs, any other maintenance or adjustment should be performed by Makita Authorized or Factory Service Centers, always using Makita replacement parts.

## ACCESSOIRES

### ATTENTION:

Ces accessoires et fixations sont recommandés pour votre outil Makita, tel qu'il est spécifié dans ce manuel. L'utilisation de tout autre accessoire ou fixation comporte un risque de blessure pour l'utilisateur. Les accessoires et fixations doivent être utilisés uniquement de la façon correcte et prévue par le fabricant.

- Tampon

(Pour les papier abrasif fixable par pression)

- Papier abrasif fixable par pression

(10 par paquet)

Diamètre: 150 mm

Grain: 60, 100, 120, 150, 180

- Clé

- Poignée latérale 26

## ACCESSORIES

### CAUTION:

These accessories or attachments are recommended for use with your Makita tool specified in this manual. The use of any other accessories or attachments might present a risk of injury to persons. The accessories or attachments should be used only in the proper and intended manner.

- Pad

(For pressure sensitive abrasive paper)

- Pressure sensitive abrasive paper

(10 per pkg.)

Diameter: 150 mm (6")

Grit: 60, 100, 120, 150, 180

- Wrench

- Side grip 26



À la discrétion du fabricant, un de ces accessoires ou plus peuvent être inclus à titre d'équipement standard.

Pour plus de détails, consultez l'édition courante du catalogue général.

One or more of these accessories may be included as standard equipment at the discretion of the manufacturer.

See current General Catalogue for specific information.

Oct - 20 - 88 CA

### 150 mm (6") DUAL ACTION SANDER Model BO6010

Type 1

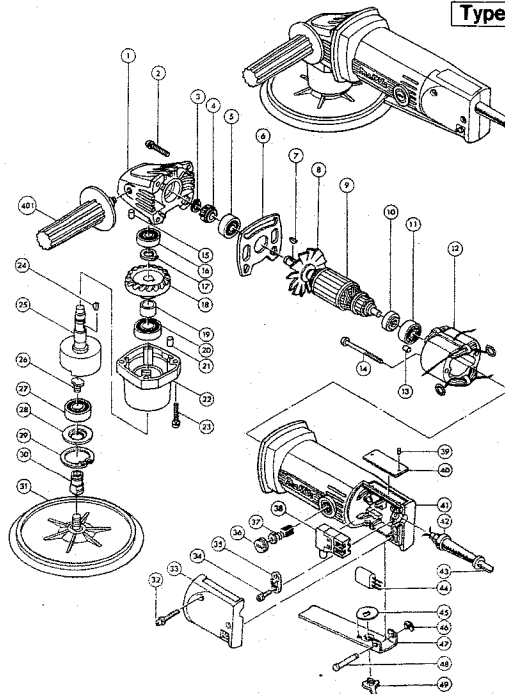

Note: The switch, noise suppressor and other part configurations may differ from country to country.  
Remarque: Il est possible que la construction de l'interrupteur, du système antiparasites et des autres pièces varie d'un pays à l'autre.

ITEM NO.	NO. USED	DESCRIPTION	ITEM NO.	NO. USED	DESCRIPTION
<b>MACHINE</b>			<b>MACHINE</b>		
1	1	Gear Housing	25	1	Spindle
2	4	Pan Head Screw M4x22 (With Washer)	26	1	Set Bolt M8
3	1	Retaining Ring S-8	27	1	Ball Bearing 6201DDU
4	1	Spiral Bevel Gear 14	28	1	Dust Cover
5	1	Ball Bearing 629LLB	29	1	Retaining Ring R-32
6	1	Plate	30	1	Connector
7	1	Woodruff Key 3	31	1	Rubber Pad 147
8	1	Fan 58	32	2	Pan Head Screw M4x30 (With Washer)
9	1	ARMATURE ASSEMBLY (With Item 8 - 11)	33	1	Switch Cover
10	1	Insulation Washer	34	2	Pan Head Screw M4x18 (With Washer)
11	1	Ball Bearing 627LB	35	1	Strain Relief
12	1	FIELD ASSEMBLY	36	2	Brush Holder Cap
13	1	Rubber Pin 4	37	2	Carbon Brush
14	2	Tapping Screw BT M4x55	38	1	Switch
15	1	Rubber Pin 4	39	2	Rivet 0-5
16	1	Ball Bearing 627LLB	40	1	Name Plate
17	1	Retaining Ring S-10	41	1	Motor Housing
18	1	Spiral Bevel Gear 38	42	1	Cord Guard
19	1	Sleeve 12	43	1	Cord
20	1	Ball Bearing 6201LLB	45	1	Leaf Spring
21	1	Rubber Pin 6	46	1	Stop Ring E-3
22	1	Bearing Box	47	1	Switch Lever
23	4	Pan Head Screw M4x22 (With Washer)	48	1	Pin 4
24	1	Woodruff Key 3	49	1	Safety Lock
			401	1	Grip 26

Note: The switch and other part specifications may differ from country to country.

Remarque: Il est possible que les spécifications de l'interrupteur et des autres pièces varient d'un pays à l'autre.



## Free Manuals Download Website

<http://myh66.com>

<http://usermanuals.us>

<http://www.somanuals.com>

<http://www.4manuals.cc>

<http://www.manual-lib.com>

<http://www.404manual.com>

<http://www.luxmanual.com>

<http://aubethermostatmanual.com>

Golf course search by state

<http://golfingnear.com>

Email search by domain

<http://emailbydomain.com>

Auto manuals search

<http://auto.somanuals.com>

TV manuals search

<http://tv.somanuals.com>