

# Maxi-Cosi Tobi

www.maxi-cosi.com



**GB** Instructions for use/Warranty  
**F** Mode d'emploi/Garantie  
**D** Gebrauchsanweisung/Garantie  
**NL** Gebruiksaanwijzing/Garantie

**E** Modo de empleo/Garantía  
**I** Istruzioni per l'uso/Garanzia  
**P** Modo de emprego/Garantia

The safe world of Maxi-Cosi



# Maxi-Cosi Tobi

<b>GB</b>	<b>Instructions for use / Warranty</b>	<b>7 - 15</b>
<b>F</b>	<b>Mode d'emploi / Garantie</b>	<b>16 - 25</b>
<b>D</b>	<b>Gebrauchsanweisung / Garantie</b>	<b>26 - 35</b>
<b>NL</b>	<b>Gebruiksaanwijzing / Garantie</b>	<b>36 - 44</b>
<b>E</b>	<b>Modo de empleo / Garantía</b>	<b>45 - 54</b>
<b>I</b>	<b>Istruzioni per l'uso / Garanzia</b>	<b>55 - 63</b>
<b>P</b>	<b>Modo de emprego / Garantia</b>	<b>64 - 73</b>

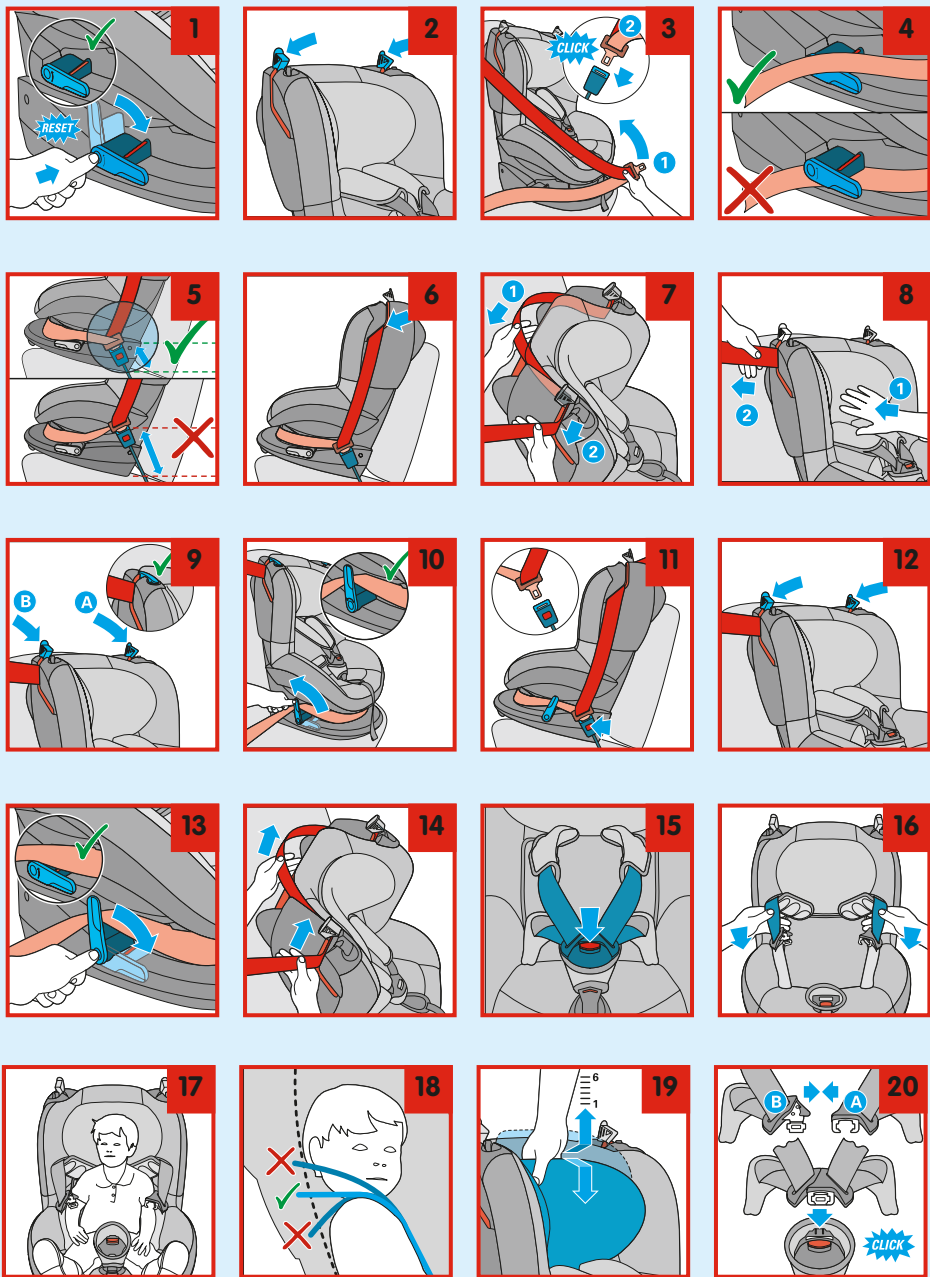

# Illustrations

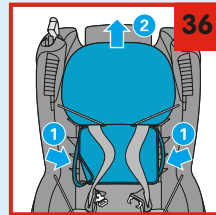
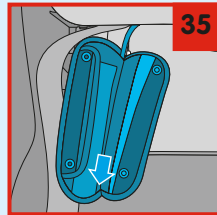
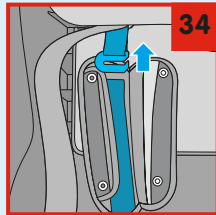
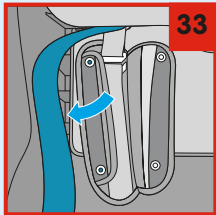
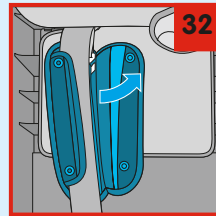
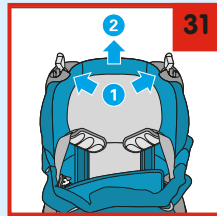
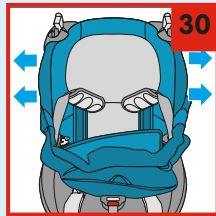
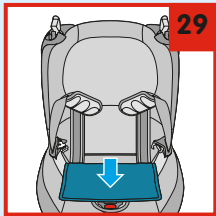
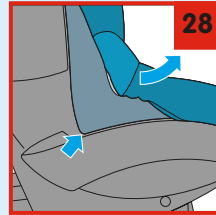
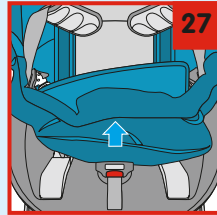
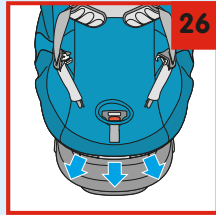
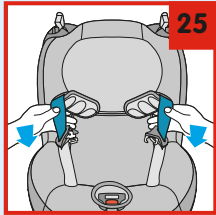
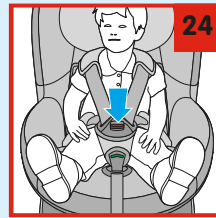
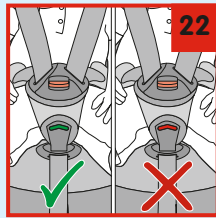

# Illustrations

	GB		F		D		NL		
		<ul style="list-style-type: none"> <li>• Installation with 3-point belt</li> <li>• Installation with 2-point belt</li> </ul>	Yes No	<ul style="list-style-type: none"> <li>• Fixation avec ceinture à 3 points</li> <li>• Fixation avec ceinture à 2 points</li> </ul>	Oui Non	<ul style="list-style-type: none"> <li>• Befestigung mit Dreipunkt-Sicherheitsgurt</li> <li>• Befestigung mit Zweipunkt-Sicherheitsgurt</li> </ul>	Ja Nein	<ul style="list-style-type: none"> <li>• Bevestiging met 3-punsgordel</li> <li>• Bevestiging met 2-punsgordel</li> </ul>	Ja Nee
		<ul style="list-style-type: none"> <li>• On passenger seat</li> <li>• On back seat left/right</li> <li>• On back seat centre</li> </ul>	Yes Yes Yes*	<ul style="list-style-type: none"> <li>• Sur le siège passager</li> <li>• Sur la banquette arrière à gauche/droite</li> <li>• Sur la banquette arrière au milieu</li> </ul>	Oui Oui Oui*	<ul style="list-style-type: none"> <li>• Auf dem Beifahrersitz</li> <li>• Auf dem Rücksitz links/rechts</li> <li>• Auf den Rücksitz in der Mitte</li> </ul>	Ja Ja Ja*	<ul style="list-style-type: none"> <li>• Op de passagiersstoel</li> <li>• Op achterbank links/rechts</li> <li>• Op achterplaats midden</li> </ul>	Ja Ja Ja*
		<ul style="list-style-type: none"> <li>• Rear-facing</li> <li>• Forward-facing</li> <li>• Marks for belt positioning</li> </ul>	No Yes Red	<ul style="list-style-type: none"> <li>• Dos à la route</li> <li>• Face à la route</li> <li>• Marque de passage de ceinture</li> </ul>	Non Oui Rouge	<ul style="list-style-type: none"> <li>• Gegen die Fahrtrichtung</li> <li>• In Fahrtrichtung</li> <li>• Gurtverlauf Markierung</li> </ul>	Nein Ja Rot	<ul style="list-style-type: none"> <li>• Tegen rijrichting in</li> <li>• Met rijrichting mee</li> <li>• Gordelloop markering</li> </ul>	Nee Ja Rood
		<ul style="list-style-type: none"> <li>• Frontal airbag</li> <li>• Side airbag</li> </ul>	No Yes	<ul style="list-style-type: none"> <li>• Coussin autogonflable frontal</li> <li>• Coussin autogonflable latéral</li> </ul>	Non Oui	<ul style="list-style-type: none"> <li>• Frontairbag</li> <li>• Seitenairbag</li> </ul>	Nein Ja	<ul style="list-style-type: none"> <li>• Frontal airbag</li> <li>• Side airbag</li> </ul>	Nee Ja

\* Only with presence of a 3-point belt on the middle seat on the back seat.

\* Uniquement si la place centrale de la banquette arrière est équipée d'une ceinture à 3 points.

\* Vorausgesetzt, dass auf dem mittleren Sitz des Rücksitzes ein Dreipunkt-Sicherheitsgurt vorhanden ist.

\* Mits er een 3-punsgordel aanwezig is op de middelste zitplaats van de achterbank.

	E		I		P		
		<ul style="list-style-type: none"> <li>• Sujeción con cinturón de seguridad de 3 puntos</li> <li>• Sujeción con cinturón de seguridad de 2 puntos</li> </ul>	Sí No	<ul style="list-style-type: none"> <li>• Installazione con cintura a 3 punti</li> <li>• Installazione con cintura a 2 punti</li> </ul>	Sì No	<ul style="list-style-type: none"> <li>• Instalação com cinto de 3 pontos de fixação</li> <li>• Instalação com cinto de 2 pontos de fixação</li> </ul>	Sim Não
		<ul style="list-style-type: none"> <li>• En el asiento del copiloto</li> <li>• En el asiento trasero derecho/izquierdo</li> <li>• En el asiento central trasero</li> </ul>	Sí Sí Sí*	<ul style="list-style-type: none"> <li>• Sul sedile del passeggero</li> <li>• Sul sedile posteriore sinistro/destro</li> <li>• Sul sedile posteriore al centro</li> </ul>	Sì Sì Sì*	<ul style="list-style-type: none"> <li>• No banco de passageiros</li> <li>• No banco traseiro (direito/esquerdo)</li> <li>• No banco intermédio traseiro</li> </ul>	Sim Sim Sim*
		<ul style="list-style-type: none"> <li>• En sentido contrario a la marcha</li> <li>• En el sentido de la marcha</li> <li>• Pasaje rojo del cinturón del automóvil</li> </ul>	No Sí Rojo	<ul style="list-style-type: none"> <li>• In senso inverso di marcia</li> <li>• In senso di marcia</li> <li>• Indicatori per il passaggio della cintura</li> </ul>	No Sì Rossi	<ul style="list-style-type: none"> <li>• Sentido contrário à marcha</li> <li>• Sentido da marcha</li> <li>• Marcação de passagem do cinto</li> </ul>	Não Sim Vermelha
		<ul style="list-style-type: none"> <li>• Airbag frontal</li> <li>• Airbag lateral</li> </ul>	No Sí	<ul style="list-style-type: none"> <li>• Airbag frontale</li> <li>• Airbag laterale</li> </ul>	No Sì	<ul style="list-style-type: none"> <li>• Airbag frontal</li> <li>• Airbag lateral</li> </ul>	Não Sim

\* Sólo en asientos traseros provistos de cinturón de seguridad de 3 puntos en el asiento central.

\* Solo in presenza di una cintura a 3 punti sul sedile posteriore centrale.

\* Apenas se for equipado com um cinto de segurança de 3 pontos de fixação no banco intermédio traseiro.

## Dear parents

Congratulations on your purchase of the Maxi-Cosi Tobi.

During the development of the Maxi-Cosi Tobi, we paid special attention to safety, ease of use, comfort and design. As a result of this, this product fulfils the strictest safety requirements.

Studies have shown that a large percentage of child car seats are not used correctly. It is therefore important that you take the time to read these instructions through carefully. The optimum safety of your child is only guaranteed if the Maxi-Cosi Tobi is used correctly.

Continuous research by our product development and marketing departments, both by intensive cooperation with test institutes and in consultation with consumers and customers, ensures that we remain at the forefront in the area of child safety in the car. If you have any questions or remarks concerning the use of the Maxi-Cosi Tobi, we will be happy to hear from you.

Dorel (address and telephone number on the back of this instruction manual)

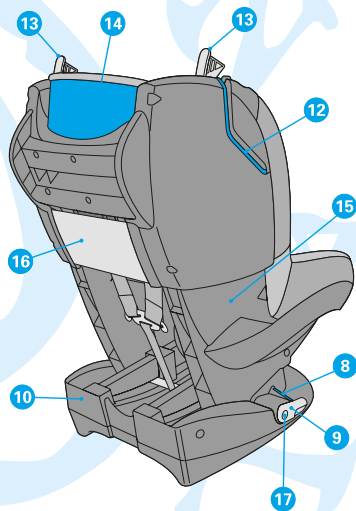
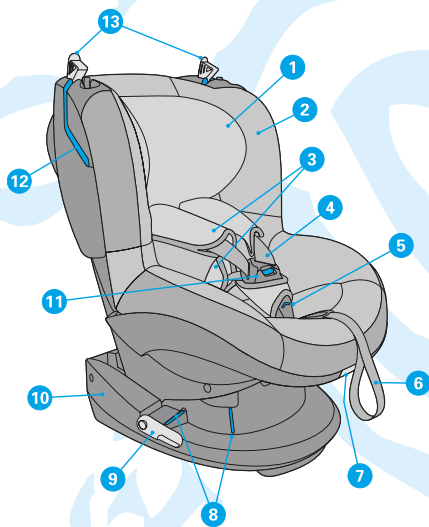

- |  |  |
|--|--|
| 1. Headrest                            | 10. Frame  |
| 2. Fabric cover                        | 11. Belt buckle                                  |
| 3. Belt pads                           | 12. Red belt slot for shoulder part of seat belt |
| 4. Shoulder belts - harness system     | 13. Belt clamp for car seat                      |
| 5. Belt tension indicator              | 14. Red marks back of seat belt                  |
| 6. Adjustment belt for belt system     | 15. Shell  |
| 7. Adjustment handle shell             | 16. Storage compartment for instruction manual   |
| 8. Red marks for hip part of seat belt | 17. Release button belt tensioner(s)             |
| 9. Tensioner(s) for seat belt          |  |

**SPECIAL FEATURES**

To reduce the likelihood of incorrect use and to improve ease of use the Maxi-Cosi Tobi has the following unique features:

- A harness belt system that "springs" open itself as soon as the belt buckle is opened.
- An indicator on the belt buckle that indicates by means of colour when the belts are properly tightened.
- A belt buckle that also acts as the control button for the belt system; i.e. when the buckle is opened, the control of the shoulder belts is automatically released and the belts can be made longer. When the buckle is closed, the shoulder belts can be tightened until the indicator is "GREEN". No further operation of buttons is required!

**CONTENTS**

1.	IMPORTANT: READ FIRST!	8
2.	INSTALLATION AND REMOVAL OF THE MAXI-COSI TOBI	9
3.	PLACING YOUR CHILD IN THE MAXI-COSI TOBI	10
3.1	Using the harness system	10
3.2	Seat positions (Adjusting the seat into sitting and reclining positions)	11
3.3	Taking the child out	11
4.	MAINTENANCE	11
4.1	General	11
4.2	Fabric cover	12
4.3	Belt buckle functioning and cleaning	12
5.	GENERAL INSTRUCTIONS	13
6.	WASTE SEPARATION	13
7.	CAR SEATS	14
8.	WARRANTY	14
9.	QUESTIONS	15

**1. IMPORTANT: READ FIRST!**



 Please read these user instructions carefully and keep them for future reference. If these instructions are not followed, the safety of a child may be severely endangered.

 Only use original accessories and parts that have been endorsed by the manufacturer. Do not make any modifications to the product. Contact your supplier or importer if you have any complaints or problems.













Approved according to ECE R 44/04			
	Group	Body weight of child	Age
Maxi-Cosi Tobi	1	9 -18 kg	Approx. 9 months – 4 years

**2. INSTALLATION AND REMOVAL OF THE MAXI-COSI TOBI**

Installation with 3-point belt (follow red colour marks on product)

-  Only use the Maxi-Cosi Tobi on a front-facing seat that has been provided with an automatic 3-point belt, provided it has been approved according to the ECE R16 standard or similar.
-  Correct fitting of the car seat belt is essential for the safety of your child. The car seat must be attached in the correct sequence along the red marks on the Maxi-Cosi Tobi, for this see also the sticker on the side of the Maxi-Cosi Tobi. **Never fit the seat belt in a way other than that described!**
-  Remove the headrest of the seat where the Maxi-Cosi Tobi is to be used in the car if it is in the way. Do not forget to put the headrest back when the seat is used again.

**A. Installation**

- **NOTE!** Lock fold-down rear seats before installing the Maxi-Cosi Tobi.
- **NOTE!** In some cases, the seat belts are positioned too far forward. This will make proper installation impossible. Try a different seat in this case.
-  • **NOTE!** Before the seat is installed, make sure that the belt tensioners are in the correct position by pressing the release button (1). The belt tensioners should be horizontal.
-  • **NOTE!** Make sure that both seat belt clamps are open (2).
- Place the Maxi-Cosi Tobi on the car seat.
-   • Place the seat belt for the Maxi-Cosi Tobi along and **over** (4) the belt tensioners. Make sure that the hip belt passes under the shell, over the red belt marks (3,1).
-  • Click the seat belt into the belt buckle of the car (3,2).
-  • **NOTE!** It may be the case that the buckle part of the seat belt is so long that the buckle protrudes above the frame of the Maxi-Cosi Tobi. If this is so, the Maxi-Cosi Tobi cannot be secured properly. In that case, choose another position in the car (5). Moreover, it may break the buckle!
-  • Slide the shoulder part of the seat belt, on the side where the belt buckle of the car is also located, through the red belt slot on the backrest (6).
- **NOTE!** Make sure the car seat belt is not twisted anywhere.
-  • Then pass the shoulder part along the red marks for the shoulder belt on the back of the Maxi-Cosi Tobi (7).
-  • Slide this through the second red belt slot to the outside (7,2).
- **NOTE!** Make sure the car seat belt is not twisted at all.
-  • Push the Maxi-Cosi Tobi firmly into the car seat (8,1) while at the same time pulling the shoulder belt tight (8,2) so that the Maxi-Cosi Tobi is securely in place. Double-check it!
-  • First shut the belt clamp on the belt buckle side and then that on the other side, in the direction of the roll-up mechanism (9).
-  • Finally, tighten the belt properly by turning the belt tensioner(s) a quarter of a turn upwards in the vertical position (10). The seat belt is now fitted more tightly!
- In many cases this will result in a kink in the hip belt. However, this does not involve any danger for your child and is part of the correct installation!

- When the seat belt has been installed properly, the various “views” will look as follows:

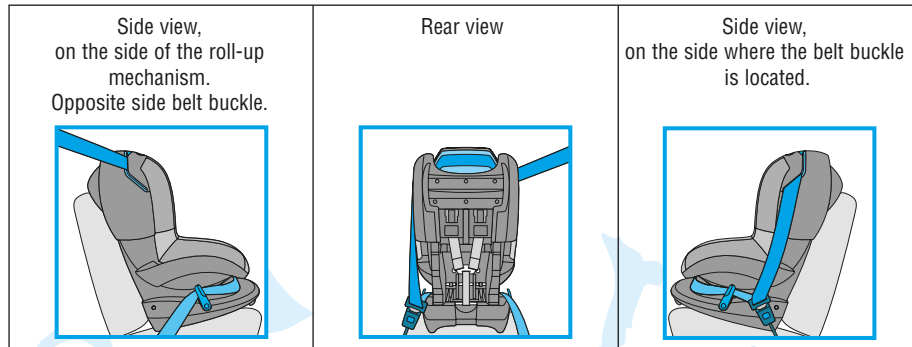

#### Checklist...

After fitting for safety purposes and for the optimum safety of the child check once more that...

- the seat belt is tight and that it is not twisted,
- the hip part of the seat belt passes **over** the red belt marks and belt tensioner(s),
- the (diagonal) shoulder part of the seat belt is attached properly and passes through the two belt slots, along the red marks on the rear of the Maxi-Cosi Tobi,
- both belt clamps are closed,
- the belt tensioner(s) is in the tensioned, vertical position,
- the entire Maxi-Cosi Tobi is installed securely and firmly in the car.

#### C. Removing the Maxi-Cosi Tobi

- 11 • Open the belt buckle of the seat belt (11).
  - 12 • Then **first** open both belt clamps (12) before releasing the belt tensioner.
  - 13 • Release the belt tensioner by pressing the button (13). The belt tensioner will now move down, into the horizontal position.
  - 14 • Remove the seat belt from the belt slots (14).
- Take the Maxi-Cosi Tobi out of the car.

### 3. PLACING YOUR CHILD IN THE MAXI-COSI TOBI

#### 3.1 Using the harness system

##### A. Adjusting the height of the harness

Before placing the child in the Maxi-Cosi Tobi and locking the harness belt, first determine the correct height of the shoulder belts and headrest.

- 15 • Open the belt buckle (15) by pressing the red button of the belt buckle.
- The shoulder belts are now automatically released and can be made longer without pressing any other buttons.
- 16 • Loosen the shoulder belts by pulling them forwards as far as possible (16).
- **NOTE!** Do not pull on the belt pads when doing so.
- 17 • Place the child with his/her back straight in the Maxi-Cosi Tobi and check the belt height (17).
- 18 • **NOTE!** The height of the shoulder belts is correct when the belt disappears into the shell slightly above your child's shoulders (18).
- Adjust the height of the shoulder belts in combination with and by means of the headrest.
- 19 • To move the shoulder belts and headrest to the required height, move the headrest by the handle on the top at the same time forwards and up or down (19). The shoulder belts including headrest can be set to 6 different heights.

##### B. Placing the child in the Maxi-Cosi Tobi

- Place the child with his/her back straight in the Maxi-Cosi Tobi.
- 20 • Slide the buckle sections together (part A on part B) and insert them into the belt buckle with a clearly audible “click” (20). When the buckle is closed, the belt system is blocked and can only be pulled tighter. If you need to make the belts longer, the buckle must first be opened again.
- 21 22 • Now pull the harness system tight by pulling on the adjustment belt (21,2). Pull until the indicator on the belt buckle becomes green (21,2). If this is still on red, the belt should be pulled tighter (22).
- **NOTE!** The tighter the belts fit around a child, the better the protection.
- **NOTE!** Make sure the textured (anti-slip) side of the belt pads are positioned properly on your child's shoulders/chest.
- **NOTE!** Make sure the belts are not twisted.

⚠ If you are unable to fasten the harness belts properly or pull them tight, contact your supplier immediately. Under no circumstances should the Maxi-Cosi Tobi be used.

⚠ Always use the belt pads, as they are essential for your child's safety.

⚠ Tell the child never to play with the belt buckle.

#### 3.2 Seat positions (Adjusting the seat into sitting and reclining positions)

The Maxi-Cosi Tobi can be set in 5 positions.

- 23 • Pull the positioning handle under the front of the seat upwards and then pull or push the seat forwards or backwards (23).
- Release the positioning handle in the desired position and push until you hear a “click”.
- **NOTE!** Check to make sure the Maxi-Cosi Tobi is securely locked in the desired position by pulling on it.

#### Checklist...

To ensure the optimal safety of the child, check before every trip to make sure that ...

- the entire Maxi-Cosi Tobi is installed securely and firmly in the car,
- the height of the shoulder belts is suitable for your child,
- the belts are not twisted,
- the textured (anti-slip) side of the belt pads is positioned properly on your child's shoulders/chest,
- the child is secure in the belts, the belt buckle is shut and the indicator is on green,
- the tether on the Maxi-Cosi Tobi is not damaged. If it is damaged, do not use the Maxi-Cosi Tobi in any circumstances and contact your retailer or importer immediately.

#### 3.3 Taking the child out

- Place the Maxi-Cosi Tobi in the sitting position (also see section 3.2 Seat positions).
- 24 • Open the belt buckle by pressing the red button of the buckle (24).
- 25 • Loosen the shoulder belts by pulling them forwards as far as possible (25).
- Take the child out of the Maxi-Cosi Tobi.

### 4. MAINTENANCE

#### 4.1 General

- **NOTE!** Perform these actions only while the Maxi-Cosi Tobi is outside of the car.
- Use lukewarm water, soap and a cloth to clean the plastic parts of the seat. Do not use any aggressive cleaning agents.
- The fabric parts can be cleaned according to the instructions on the washing label; hand washing in lukewarm water and a mild detergent.
- **NOTE!** **Never** use lubricants – not even for the moving parts of the Maxi-Cosi Tobi.



## 4.2 Fabric cover

### Removing the cover

- 24 25** • Open the belt buckle. Loosen the shoulder belts by pulling them forwards as far as possible (24, 25). Unhook the elastic loops from the hooks on both sides of the positioning handle.
- 26 27** • Remove the elastic edge of the cover from the edges of the shell and then carefully loosen the cover at the front (26, 27).
- Remove the belt buckle pad by pulling it carefully over the belt buckle sideways at an angle. Pass the cover over the belt buckle (from back to front).
- 28** • Loosen the cover from the side points on both sides of the shell (28).
- 29** • Loosen the back flap of the cover and fold it forwards (29).
- 30** • Remove the cover carefully from the sides (30).
- 31** • Loosen the cover behind the belt clamps. The cover has been pushed behind the belt clamps here (31,1)
- 31** • Now pull the cover carefully over the headrest (31,2).
- Remove the cover.
- 32** • Remove the belt pads of the shoulder belts by loosening the Velcro and the poppers on the outside (32).
- 33** • Remove the belt behind the flap with the Velcro (33).
- 34** • Slide the hook clasp out of the loop of the belt pad (34).
- 35** • Remove the belt pad from the spring (35).
- Do this with both belt pads.
- Repeat the above, with the exception of the clasp, for the two hip belt pads. The hip belt pads are attached to the belt with Velcro.
- 36** • Remove the headrest cover by removing the two elastic bands from the bottom flap under the plastic part (36,1).
- Loosen the headrest cover on one side under a point and remove the cover carefully on this side of the headrest.
- Carefully loosen the headrest cover at the edge under the handle at the top of the headrest.
- 36** • Now remove the headrest cover carefully (36,2).

### Cleaning the cover

- Wash the cover and belt pads by hand (maximum of 30°C). Do not use a drier. Also see the care instructions on the cover.

**Tip:** It is wise to buy an extra cover when purchasing the Maxi-Cosi Tobi so that you can continue to use it even when the cover is being washed and dried.

### Reattaching the cover

- Repeat the above steps in the reverse order!
- **NOTE!** First attach the 4 belt pads and the headrest cover before reattaching the cover.
- Slide the cover well into the cover edges of the shell all over.
- Check that the cover is tight fitting all over and secured properly.

## 4.3 Belt buckle functioning and cleaning

The proper functioning of the belt buckle is very important for the safety of the child. The most common reason that the buckle does not function properly is because it is dirty (from dust, grime, food particles, etc.). The following is a list of possible causes of function failure and possible solutions.

### A. Faults

- When opening the belt buckle, the buckle sections are released slowly.
- The belt buckle can only be opened with considerable force.
- It is difficult to click the buckle sections into the buckle (too much resistance).
- The buckle will no longer close, the buckle sections will not go together.
- There is no "click" sound when closing the buckle.

### B. Solving any problems

- Check the buckle for any dirt and if necessary clean by knocking the dirt out, rinsing, blowing clean or vacuuming with a vacuum cleaner, for example.
- **NOTE! Never** use lubricants!

If you are unable to close the belt buckle or if you are unsure whether you have solved the problem correctly, contact your retailer or importer immediately (see back of instruction manual). Under no circumstances should the Maxi-Cosi Tobi be used.

## 5. GENERAL INSTRUCTIONS

### Always pay attention to the following...

- Always use the seat, even on short trips close to home, as this is when most accidents occur.
- Only use the Maxi-Cosi Tobi in a car and not at home. Car seats are not designed for home use.
- The Maxi-Cosi Tobi may be used in the front seat and in the back seat. However, we recommend installing it on the back seat.
- Do not use the Maxi-Cosi Tobi in a seat where a frontal airbag is installed. This can be dangerous. The same applies to side airbags (curtains).
- The seat must always be secured with the seat belt, even when not in use. A loose seat could injure other passengers in an emergency stop.
- Make sure that the Maxi-Cosi Tobi is not jammed or wedged by heavy luggage, adjustable seats or closing doors.
- Never use the Maxi-Cosi Tobi without the cover. Do not replace the cover by a cover other than the original as the cover forms part of the total safety of the seat.
- Always cover up the Maxi-Cosi Tobi when the car is parked in the full sun; plastic and metal parts may become extremely hot, this can cause burns and may discolour the cover unnecessarily.
- To avoid damage to the fabric, do not remove the logos, etc. on the cover.
- Make sure that there is no baggage or other loose objects (for example on the rear shelf) in the car. In an emergency stop or crash these become dangerous projectiles!
- When making long journeys, make sure to take frequent breaks in order to give your child some room to move.
- **Never** leave your child alone in the car unattended.
- Keep the user instructions for future reference in the appropriate place at the back of the Maxi-Cosi Tobi.
- Never use second-hand products! You never know what may have happened with these. The safety of the seat can only be guaranteed by the manufacturer if it is used by its first owner.
- The user should not make any modifications to the car seat or the belts. Also labels or warnings, etc. that form part of the seat should not be removed in any circumstances!
- Always replace the Maxi-Cosi Tobi after an accident, as the seat may become unsafe due to damage that is not readily apparent.
- The manufacturer knows that car seats may cause impressions in car upholstery or car seat belts. These cannot be avoided, since the safety standards demand powerful and firm fastening methods. That is why the manufacturer cannot be held liable for any damage as a result of these.

### And of course ...

- Always set a good example and wear your own safety belts!

## 6. WASTE SEPARATION

To ensure optimum and safe use of car safety seats, they should not be used for longer than 5 to 6 years after the date of purchase. Ageing of the plastic, for instance under the influence of sunlight (UV), may quite unnoticeably reduce the qualities of the product.

Once the child has grown out of the seat, we therefore advise you to no longer use the car seat and to dispose of it in the proper way.

As we care for the environment we request the user to separate the waste produced at the start (packaging) and end (product parts) of the life of the Maxi-Cosi Tobi.



Make sure to keep plastic wrapping material out of reach of your child in order to avoid the risk of suffocation.

<b>Packaging</b>	Cardboard box	Paper waste
	Plastic bag	Residual waste
<b>Product parts</b>	Fabric cover	Residual waste
	Plastic parts	In accordance with the typification of the appropriate container
	Metal parts	Container for metal
	Tether	Container for polyester
	Belt buckle	Residual waste

## 7. CAR SEATS

Type of car seat	Approved according to ECE R 44/04		
	Group	Body Weight of child	Age
 Maxi-Cosi Rodi XP	2 + 3	15 - 36 kg	Approx. 3,5 - 12 years

## 8. WARRANTY

Dorel Netherlands guarantees that this product meets all safety requirements as described in the current European standards of ECE R44/04. It is also guaranteed that this product does not have any defects in assembly or manufacture at the time of purchase. If after purchase and during the period of the guarantee this product shows material and/or manufacturing faults (with normal use as described in the user instructions), you should contact your retailer. The warranty period is 24 months for plastic and metal parts and 12 months for other parts susceptible to wear, such as the cover, for example.. This does not include, of course, the normal wear that may be expected with the daily use of a product.

The guarantee is not valid in the following cases:

- The product is not supplied via the retailer and/or the importer.
- The product is not supplied to the manufacturer with the original purchase receipt (via the retailer and/or importer).
- The faults are caused by incorrect, careless use or maintenance, deviating from that stated in the user instructions.
- Repairs or changes were carried out by third parties.
- There is discoloration or fabric damage due to incorrect washing or over exposure to sunlight (UV).
- If the defect is the result of a crash, neglect or impact damage to the plastic.
- If the defect is the result of an accident or damage during transport – e.g. by getting jammed or wedged in by heavy luggage or closing doors.
- If any damage or removal of the ECE mark and serial number are observed.
- The parts show normal wear that may be expected from normal daily use.
- If the damage concerns wear and impressions to the car seat and seat belt; these cannot be avoided because of the required safety standards and the powerful and firm fastening methods that must be used. (The manufacturer cannot be held liable for such damages.)
- The above guarantee conditions are otherwise not fulfilled.

### Date of effect:

- The warranty becomes effective on the date of purchase of the product.

### Warranty period:

- The warranty on the plastic parts and metal parts is valid for a period of 24 consecutive months. A term of 12 consecutive months applies to other parts susceptible to wear and tear. The guarantee only applies for the first owner and is not transferable.

### What to do in case of defects:

- In the case of faults, contact your seller. If the fault cannot be rectified, the seller will send the product, together with a description of the complaint and the original dated receipt, back to the manufacturer. Exchange or taking back of the product cannot be requested. Repairs do not give entitlement to extension of the warranty. Products that are returned directly to the manufacturer are **NOT** covered by the guarantee and will be returned for the account of the sender.

### Fabric components and other parts subject to wear:

- The cover should be maintained regularly (follow the instructions for maintenance). It is normal that the cover shows a degree of wear or discoloration due to washing and/or sunlight even with normal use. The warranty period for the cover and other parts susceptible to wear, such as the harnesses, is therefore limited to a period of 12 months as of the date of purchase.

This Warranty Clause conforms to European Directive 99/44/EG of 25 May 1999.

## 9. QUESTIONS

If you have any questions, please ring your supplier or importer (see back of the user instructions). Make sure you have the following information at hand:

- Serial number at the bottom of the orange/white ECE sticker (at the back of the Maxi-Cosi Tobi).
- Make, type and construction of the car and the seat on which the Maxi-Cosi Tobi is used.
- Age (length) and weight of your child.

## Chers parents

Toutes nos félicitations pour votre achat du Tobi de Maxi-Cosi.

Sécurité, facilité d'utilisation, confort et esthétique ont été la priorité lors de la conception du Tobi de Maxi-Cosi. Ce siège-auto répond aux normes les plus strictes.

Des études ont montré que les sièges-auto sont souvent mal utilisés. Prenez le temps de lire attentivement ce mode d'emploi. La sécurité de votre enfant ne peut être assurée que s'il est utilisé correctement.

Les études permanentes menées par nos services de développement de produits et marketing, en étroite collaboration avec les instituts de test ainsi que les consommateurs et nos clients, nous permettent d'anticiper les évolutions en matière de sécurité des enfants en voiture. N'hésitez pas à nous contacter si vous avez des questions ou des remarques concernant l'utilisation du Maxi-Cosi Tobi.

Dorel (adresse et numéros de téléphone au dos du mode d'emploi)

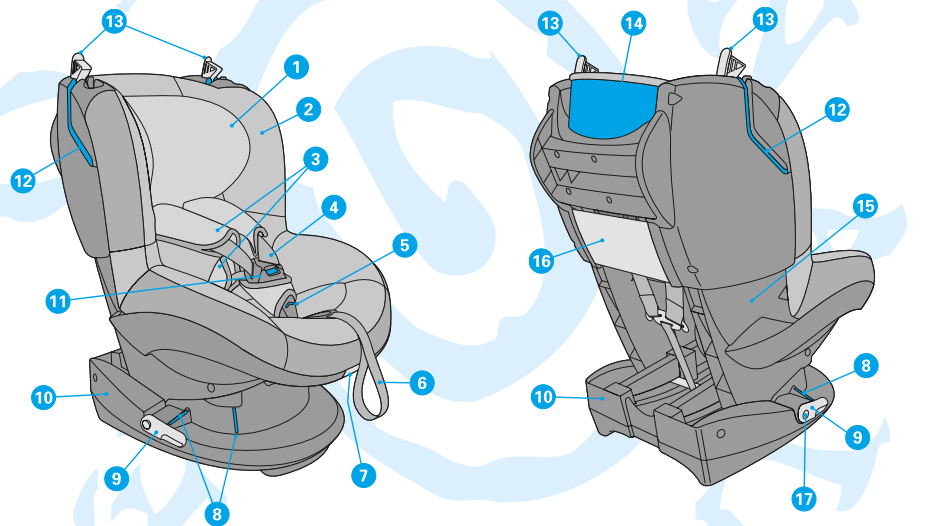

1. Appui-tête
2. Housse
3. Protège-bretelles
4. Bretelles -système harnais
5. Indicateur de tension du harnais
6. Sangle de réglage système harnais
7. Manette de réglage coque
8. Marques rouges pour ceinture abdominale de ceinture de sécurité
9. Tendeur(s) de la ceinture de sécurité
10. Socle
11. Fermeur du harnais
12. Rainure rouge pour bretelle de ceinture de sécurité
13. Verrou de sûreté pour ceinture de sécurité
14. Marque rouge arrière pour ceinture de sécurité
15. Coque
16. Compartiment de rangement mode d'emploi
17. Bouton de déverrouillage tendeur(s) de ceinture

## CARACTÉRISTIQUES SPÉCIFIQUES

Le Maxi-Cosi Tobi est doté de caractéristiques uniques qui réduisent le risque d'une mauvaise utilisation et simplifie son emploi:

- Un système de harnais qui se "libère" automatiquement dès que le fermeur du harnais est ouvert.
- La couleur de l'indicateur sur le fermeur du harnais indique si les sangles sont suffisamment tendues.
- Le fermeur de harnais fait également office de bouton de réglage du harnais; lorsqu'il est ouvert, le réglage des bretelles est automatiquement déverrouillé, permettant de les rallonger. S'il est fermé, les bretelles peuvent être tirées jusqu'à ce que l'indicateur se mette sur le "VERT". Aucun autre réglage n'est plus nécessaire!

## TABLE DES MATIÈRES

1.	IMPORTANT: A LIRE IMPÉRATIVEMENT!	17
2.	INSTALLER ET ENLEVER LE MAXI-COSI TOBI	18
3.	INSTALLER VOTRE ENFANT DANS LE MAXI-COSI TOBI	19
3.1	Utilisation du harnais	19
3.2	Positions (réglage position assise et inclinée)	20
3.3	Sortir l'enfant	20
4.	ENTRETIEN	21
4.1	Général	21
4.2	Housse	21
4.3	Fonctionnement et nettoyage du fermeur du harnais	22
5.	INSTRUCTIONS GÉNÉRALES	22
6.	SEPARATION DES DÉCHETS	23
7.	AUTRES SIÈGES-AUTO	23
8.	GARANTIE	24
9.	QUESTIONS	25

## 1. IMPORTANT: A LIRE IMPÉRATIVEMENT!

⚠ Lisez ce mode d'emploi attentivement et conservez-le comme ouvrage de référence. Ne pas se conformer au mode d'emploi risque de mettre gravement en danger la sécurité de l'enfant.

⚠ N'utilisez que des accessoires et des pièces d'origine agréés par le fabricant. Ne modifiez pas le produit. En cas de réclamations ou problèmes, contactez votre fournisseur ou importateur.

Certification ECE R 44/04			
	Groupe	Poids de l'enfant	Age
Maxi-Cosi Tobi	1	9 – 18 kg	Environ 9 mois - 4 ans

## 2. INSTALLER ET ENLEVER LE MAXI-COSI TOBI

Installation avec ceinture à 3 points (suivre les marques rouges sur le produit)

**!** Utilisez le Maxi-Cosi Tobi uniquement sur un siège orienté vers l'avant, équipé d'une ceinture de sécurité à enrouleur à 3 points de fixation homologuée selon la norme ECE R16 ou une norme équivalente.

**!** Pour la sécurité de votre enfant, il est essentiel que la ceinture de sécurité de la voiture soit correctement placée. La ceinture de sécurité doit être placée sur le Maxi-Cosi Tobi selon les marques rouges dans l'ordre indiqué, voir l'étiquette sur le côté du Maxi-Cosi Tobi. **Ne faites jamais passer la ceinture d'une autre manière que celle indiquée!**

**!** S'il gêne, enlevez l'appui-tête du siège sur lequel sera installé le Maxi-Cosi Tobi dans la voiture. N'oubliez pas de replacer l'appui-tête lorsque ce siège est à nouveau utilisé par un passager.

### A. Installation

- **ATTENTION!** si elle est abaissable, verrouillez la banquette arrière avant d'installer le Maxi-Cosi Tobi.
  - **ATTENTION!** Les ceintures de sécurité de certains sièges sont placées trop en avant pour permettre une bonne installation. Essayez dans ce cas un autre siège.
- 1 • **ATTENTION!** Avant d'installer le siège-auto, assurez-vous que les tendeurs de la ceinture sont dans la bonne position en appuyant sur le bouton de déverrouillage (1). Les tendeurs de la ceinture doivent être à plat.
  - 2 • **ATTENTION!** Assurez-vous que les deux boucles de sûreté de la ceinture de sécurité sont ouvertes (2).
  - 3 • Placez le Maxi-Cosi Tobi sur la banquette.
  - 4 • Faites passer la ceinture de sécurité pour le Maxi-Cosi Tobi le long et devant (4) les tendeurs de la ceinture. Faites passer la ceinture abdominale sous la coque, sur les marques rouges indiquant le passage de la ceinture (3,1).
  - 3 • Enclenchez la ceinture de sécurité de la voiture dans le verrouillage de ceinture de la voiture (3,2).
  - 5 • **ATTENTION!** La longueur de certains verrouillages de ceinture de sécurité fait qu'ils dépassent le socle du Maxi-Cosi Tobi, empêchant de le fixer solidement. Choisissez dans ce cas un autre siège de la voiture (5). Le verrouillage risque en outre de se casser!
  - 6 • Faites passer la bretelle de la ceinture de sécurité sur le côté du verrouillage de la ceinture de la voiture, dans la rainure rouge sur le dossier du siège (6).
  - **ATTENTION!** Assurez-vous que la ceinture de sécurité est parfaitement à plat.
  - 7 • Faites passer ensuite la bretelle de la ceinture le long de la marque rouge à cet effet, située sur l'arrière du Maxi-Cosi Tobi (7,1).
  - 7 • Ressortez-la en la faisant passer dans la seconde rainure rouge (7,2).
  - **ATTENTION!** Assurez-vous que la ceinture de sécurité est parfaitement à plat.
  - 8 • Calez le Maxi-Cosi Tobi sur la banquette (8,1) et tendez en même temps la bretelle de la ceinture à fond (8,2) de façon à ce que le Maxi-Cosi Tobi ne puisse plus bouger. Vérifiez-le!
  - 9 • Enclenchez d'abord le verrou de sûreté du côté du verrouillage de la ceinture, puis celui du côté de l'enrouleur (9).
  - 10 • Pour finir, tendez la ceinture en tournant le(s) tendeur(s) de ceinture un quart de tour vers le haut, en position verticale (10). La ceinture de sécurité est alors tendue à fond!
  - Il arrive souvent que la ceinture abdominale soit alors fléchie. Ceci ne constitue pas un risque pour votre enfant, et se produit lorsque l'installation est correcte.

- Une fois la ceinture de sécurité correctement installée, le siège-auto se présente ainsi:

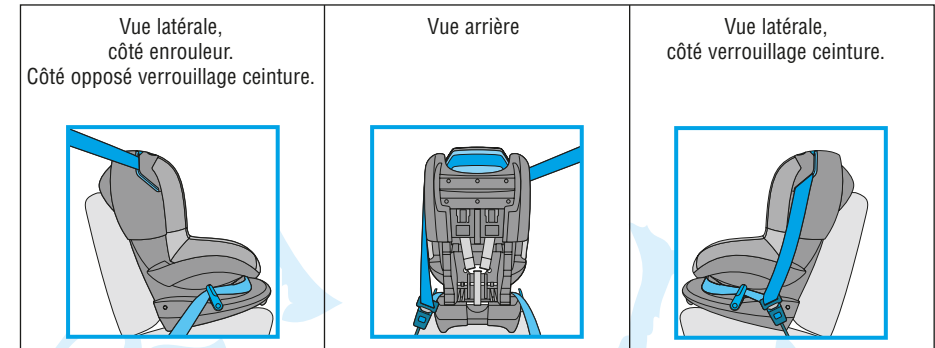

### Liste de contrôle...

Après l'installation, contrôlez à nouveau pour plus de sûreté et pour la sécurité optimale de l'enfant, que...

- la ceinture de sécurité de la voiture est tendue et parfaitement à plat,
- la sangle abdominale de la ceinture de sécurité passe **sur** les marques rouges et le(s) tendeur(s) de ceinture,
- la bretelle (diagonale) de la ceinture de sécurité est bien fixée et passe dans les deux rainures prévues pour la ceinture, le long des marques rouge sur l'arrière du Maxi-Cosi Tobi,
- les deux verrous de sûreté sont fermés,
- le(s) tendeur(s) de ceinture est (sont) en position verticale de tension,
- le Maxi-Cosi Tobi est totalement fixé et stable dans la voiture.

### C. Enlever le Maxi-Cosi Tobi

- 11 • Libérez le verrouillage de la ceinture de sécurité (11).
  - 12 • Ouvrez ensuite **d'abord** les deux verrous de sûreté (12) avant de libérer le tendeur de ceinture.
  - 13 • Appuyez sur le bouton du tendeur de ceinture (13) pour le libérer. Le tendeur de ceinture saute vers le bas, en position horizontale.
  - 14 • Sortez la ceinture de sécurité des rainures (14).
- Enlevez le Maxi-Cosi Tobi de la voiture.

## 3. INSTALLER VOTRE ENFANT DANS LE MAXI-COSI TOBI

### 3.1 Utilisation du harnais

#### A. Régler la hauteur du harnais

Avant d'installer l'enfant dans le Maxi-Cosi Tobi et de fermer le harnais, déterminez la hauteur des bretelles et de l'appui-tête.

- 15 • Appuyez sur le bouton rouge du fermoir de harnais (15) pour l'ouvrir.
- Les bretelles se libèrent automatiquement et peuvent être rallongées sans avoir à manipuler d'autres boutons.
- 16 • Donnez du jeu aux bretelles en les tirant le plus possible en avant (16).
- **ATTENTION!** Ne tirez pas sur les protège-bretelles.
- 17 • Installez l'enfant dans le Maxi-Cosi Tobi le dos bien droit et vérifiez la hauteur du harnais (17).
- 18 • **ATTENTION!** Les bretelles sont à la bonne hauteur lorsqu'elles entrent dans la coque légèrement au-dessus des épaules (18).

- La hauteur des bretelles et de l'appui-tête se règlent simultanément avec l'appui-tête.
- 19 • Pour mettre les bretelles et l'appui-tête à la hauteur voulue, basculez et remontez ou abaissez simultanément l'appui-tête à l'aide de la poignée située sur le dessus (19). Les bretelles et l'appui-tête peuvent être réglés à 6 hauteurs différentes.

### B. Installer l'enfant dans le Maxi-Cosi Tobi

- Installer l'enfant le dos bien droit dans le Maxi-Cosi Tobi.
- 20 • Placez les éléments du fermoir l'un sur l'autre (élément A sur élément B) et enclenchez-les dans le verrou de sûreté, vous devez entendre clairement un "clic" (20). La fermeture du verrou bloque le harnais, qui ne peut alors qu'être tendu. Pour allonger le harnais, le verrou devra être ré-ouvert.
- 21 22 • Tendez maintenant le harnais en tirant sur la sangle de réglage (21,1). Tirez-la jusqu'à ce l'indicateur sur le verrou de sûreté soit sur le vert (21,2) S'il est encore sur le rouge, le harnais n'est pas assez tendu (22).
- **ATTENTION!** Plus le harnais est ajusté à votre enfant, mieux il sera protégé.
- **ATTENTION!** Vérifiez que la face profilée (antidérapante) des protège-bretelles est bien en contact avec les épaules/la poitrine de l'enfant.
- **ATTENTION!** Vérifiez que le harnais est parfaitement à plat.



S'il n'est pas possible de bien fermer ou de tendre correctement le harnais, contactez immédiatement votre fournisseur. N'utilisez jamais dans ce cas le Maxi-Cosi Tobi.



Utilisez toujours les protège-bretelles; ils assurent la bonne sécurité de l'enfant.



Expliquez à l'enfant qu'il ne doit jamais jouer avec le fermoir du harnais.

### 3.2 Positions (réglage position assise et inclinée)

Le Maxi-Cosi Tobi se règle sur 5 positions.

- 23 • Poussez vers le haut la manette de réglage située sous l'avant du siège, puis tirez ou poussez le siège vers l'avant ou vers l'arrière (23).
- Lâchez la manette de réglage lorsque le siège est dans la position voulue et poussez-le jusqu'à ce que vous entendiez clairement un "clic".
- **ATTENTION!** Vérifiez que le Maxi-Cosi Tobi est bien fixé dans la position voulue en tirant sur le siège.

#### Liste de contrôle...

Pour plus de sûreté et la sécurité optimale de l'enfant, revérifiez avant chaque trajet, que...

- le Maxi-Cosi Tobi est bien fixé et stable,
- les bretelles sont à la bonne hauteur,
- Le harnais est parfaitement à plat,
- la face profilée (antidérapante) des protège-bretelles est bien en contact avec les épaules/la poitrine de l'enfant.
- le harnais serre suffisamment l'enfant, que le fermoir du harnais est fermé et que l'indicateur est sur le vert,
- la sangle de réglage du Maxi-Cosi Tobi n'est pas endommagée. Si c'est le cas, n'utilisez en aucun cas le Maxi-Cosi Tobi et contactez votre fournisseur ou l'importateur.

### 3.3 Sortir l'enfant

- Mettez le Maxi-Cosi Tobi en position assise (voir paragraphe 3.2: positions).
- 24 • Appuyez sur le bouton rouge du fermoir de harnais (24) pour l'ouvrir.
- 25 • Donnez du jeu aux bretelles en les tirant le plus possible en avant (25).
- Sortez l'enfant du Maxi-Cosi Tobi.

## 4. ENTRETIEN

### 4.1 Général

- **ATTENTION!** Le Maxi-Cosi Tobi doit être sorti de la voiture.
- Nettoyez les parties synthétiques du siège avec un chiffon humide, de l'eau tiède et du savon. N'utilisez jamais de produits abrasifs.
- Nettoyez les parties en tissu selon les instructions données sur le tableau de nettoyage; lavez-les à la main à l'eau tiède et une lessive pour linge délicat.
- **ATTENTION!** N'utilisez **jamais** de lubrifiants, non plus sur les éléments mobiles du Maxi-Cosi Tobi.

### 4.2 Housse

#### Enlever la housse

- 24 25 • Ouvrez le fermoir du harnais. Donnez du jeu aux bretelles en les tirant le plus possible en avant (24, 25). Détachez les boucles élastiques des crochets des deux côtés de la poignée de réglage.
- 26 27 • Sortez le rebord élastique de la housse des rainures de la coque et libérez-la sur l'avant en tirant avec précautions (26, 27).
- Enlevez la protection du fermoir de harnais en la faisant glisser doucement – à l'oblique, latéralement – du fermoir. Faites passer la housse par-dessus le fermoir du harnais (arrière en avant).
- 28 • Libérez la housse des points de fixation de chaque côté de la coque (28).
- 29 • Libérez le rabat arrière de la housse et rabattez-le vers l'avant (29).
- 30 • Détachez la housse avec précautions des côtés (30).
- 31 • Libérez la housse derrière les verrous de sûreté. La housse est glissée derrière (31,1).
- 31 • Faites passer maintenant la housse avec précautions par-dessus l'appui-tête (31,2).
- Enlevez la housse.
- 32 • Enlevez les protège-bretelles en défaisant les bandes Velcro et les pressions placées sur l'extérieur (32).
- 33 • Enlevez la sangle derrière le rabat à bande velcro (33).
- 34 • Faites glisser la boucle à crochet hors de la bride du protège-bretelles (34).
- 35 • Enlevez le protège-bretelles du ressort (35).
- Répétez l'opération pour le second protège-bretelles.
- Répétez l'opération pour les deux protège-ceintures abdominales, excepté la boucle à crochet. Les protège-ceintures abdominales sont fixés à la ceinture par une bande velcro.
- 36 • Sortez les deux élastiques du rabat inférieur sous la partie synthétique (36,1) pour enlever la housse de l'appui-tête.
- Libérez la housse de l'appui-tête d'un côté et enlevez la housse de ce côté avec précautions.
- Libérez avec précautions la housse de l'appui-tête de la rainure située sous la poignée sur le dessus de l'appui-tête.
- 36 • Enlevez maintenant la housse de l'appui-tête avec précautions (36,2).

#### Nettoyage de la housse

- Nettoyez la housse et les protège-bretelles à la main (maximum 30°C). Ne jamais les faire sécher dans un séchoir. Voir les instructions de lavage sur la housse.

**Conseil:** achetez une housse supplémentaire lors de l'achat du Maxi-Cosi Tobi, de façon à pouvoir l'utiliser quand vous lavez la housse d'origine.

#### Replacer la housse

- Répétez les opérations ci-dessus dans l'ordre inverse.
- **ATTENTION!** Remplacez les 4 protège-bretelles et la housse de l'appui-tête avant de remettre la housse.
- Glissez la housse bien au fond des rainures de la coque.
- Vérifiez que la housse est bien tendue et fixée partout.

### 4.3 Fonctionnement et nettoyage du fermoir du harnais

Le bon fonctionnement du fermoir du harnais est essentiel pour la sécurité de l'enfant. Un mauvais fonctionnement est en général dû à des impuretés (poussière, saleté, restes de nourriture, etc.). Quelques problèmes de fonctionnement et leurs solutions sont indiqués dans la liste ci-dessous.

#### A. Problèmes

- Lors de l'ouverture du fermoir, les éléments du fermoir sont éjectés avec un certain retard.
- Le fermoir ne s'ouvre qu'en exerçant une force excessive.
- Les éléments ne s'enclenchent pas doucement dans le fermoir (forte résistance).
- Le fermoir ne se ferme plus, les éléments sont chaque fois éjectés.
- Aucun "clic" n'est clairement audible au verrouillage du fermoir.

#### B. Solutions

- Vérifiez que le fermoir ne contient pas d'impuretés, nettoyez-le si nécessaire en le secouant, le rinçant, en soufflant dessus ou avec un aspirateur.

**ATTENTION!** N'employez **jamais** de lubrifiants!

Si vous n'arrivez pas à fermer correctement le fermoir ou si vous avez des doutes sur son bon fonctionnement, contactez immédiatement votre fournisseur ou l'importateur (voir liste d'adresses au dos du mode d'emploi). N'utilisez jamais dans ce cas le Maxi-Cosi Tobi.

## 5. INSTRUCTIONS GENERALES

### A se rappeler en toutes circonstances...

- Utilisez toujours le Maxi-Cosi Tobi, même pour de courts trajets, car c'est sur les courtes distances que se produisent la plupart des accidents.
- Utilisez le Maxi-Cosi Tobi uniquement en voiture, non dans la maison. Le siège-auto n'est pas conçu pour être utilisé à la maison.
- Le Maxi-Cosi Tobi peut être utilisé sur le siège avant comme sur la banquette arrière. Nous vous conseillons néanmoins de l'utiliser sur la banquette arrière.
- N'utilisez pas le Maxi-Cosi Tobi sur un siège équipé d'un coussin autogonflable frontal, ceci peut être dangereux. Les coussins autogonflables latéraux ne présentent aucun danger (rideaux).
- Le siège-auto doit toujours être fixé avec la ceinture de sécurité, également lorsqu'il n'est pas utilisé. Un siège non fixé peut blesser d'autres passagers lors d'un coup de frein brutal.
- Assurez-vous que le Maxi-Cosi Tobi n'est pas coincé ou surchargé par des bagages lourds, le réglage des sièges ou à la fermeture des portières.
- N'utilisez jamais le Maxi-Cosi Tobi sans housse. Ne remplacez pas la housse d'origine par une housse d'une autre marque, car elle fait partie intégrante de la sécurité assurée par le siège.
- Protégez toujours le Maxi-Cosi Tobi lorsque votre voiture est garée en plein soleil, les parties synthétiques risquant de devenir très chaudes et de provoquer des brûlures; par ailleurs, la housse risque inutilement de se décolorer.
- N'enlevez pas les logos, etc. de la housse, afin d'éviter tout dommage.
- Assurez-vous qu'il n'y a pas de bagages ou autres objets non attachés (sur la plage arrière par exemple) dans la voiture, qui risquent de se transformer en projectiles dangereux en cas d'arrêt brusque ou de collision!
- En cas de longs déplacements, faites des pauses régulières pour accorder à votre enfant un peu de liberté de mouvement.
- Ne laissez jamais l'enfant seul dans la voiture.
- Conservez le mode d'emploi pour un usage ultérieur dans le compartiment prévu à cet effet sur l'arrière du Maxi-Cosi Tobi.
- N'utilisez jamais de produits d'occasion. Vous ne savez jamais ce à quoi ils ont servi. La sécurité du siège ne peut être garantie par le fabricant que lorsqu'il est utilisé par son premier propriétaire.

- Aucune modification ne doit être apportée à un siège-auto pour enfant, ou au harnais, par l'utilisateur. Les étiquettes, avertissements, etc. apposés sur le siège ne doivent en aucun cas être enlevés.
- Après un accident, remplacez toujours le Maxi-Cosi Tobi. Le siège risque de ne plus sûr dû à des dommages non apparents.
- Le fabricant est conscient que les sièges-auto risquent de laisser des marques sur le revêtement de la voiture ou les ceintures de sécurité. Les normes de sécurité prescrites et la force avec laquelle ils doivent être fixés ne permettent pas de l'éviter. Le fabricant exclut toute responsabilité en cas d'éventuels dommages provoqués par le siège-auto.

### Et bien entendu...

- Donnez vous-même l'exemple et mettez toujours votre ceinture de sécurité!

## 6. SEPARATION DES DECHETS

Pour un usage optimal et en toute sécurité des sièges-auto, ils ne devraient pas être utilisés plus longtemps que 5 à 6 ans. Le vieillissement des matières synthétiques, en autres sous l'effet des rayons solaires (UV), peut entraîner une détérioration imperceptible des propriétés du produit.

Lorsque l'enfant est trop grand pour s'asseoir dans le siège-auto, nous recommandons de ne plus l'utiliser et de s'en débarrasser.

Souhaitant préserver l'environnement, nous demandons au consommateur à l'achat (emballage) et la fin de la durée de vie (éléments du produit) du Maxi-Cosi Tobi de séparer les déchets.



Gardez le matériel d'emballage en plastique hors de la portée des enfants pour éviter les risques d'étouffement.

<b>Emballage</b>	Boîte en carton	Déchets en papier
	Sac en plastique	Déchets restants
<b>Éléments du produit</b>	Housse	Déchets restants
	Éléments en matière synthétique	Conformément aux caractéristiques/spécifications du conteneur prévu à cet effet
	Parties métalliques	Conteneur pour métal
	Harnais	Conteneur pour polyester
	Fermoir du harnais	Déchets restants

## 7. AUTRES SIEGES-AUTO

Type siège-auto	Certification ECE R 44/04		
	Groupe	Poids enfant	Age
 Maxi-Cosi Rodi XP	2 + 3	15 à 36 kg	Environ 3,5 - 12 ans

## 8. GARANTIE

Dorel Pays-Bas garantit que ce produit répond aux exigences de sécurité définies dans les normes européennes actuelles ECE R44/04, et qu'il est exempt de tout défaut de composition et de fabrication au moment de l'achat. Au cas où des défauts de matériau et/ou de fabrication apparaîtraient après l'achat et pendant la période de garantie de ce produit (sous condition d'un usage normal tel que décrit dans le mode d'emploi), veuillez vous adresser à votre fournisseur. La garantie est de 24 mois sur les éléments synthétiques et métalliques, et de 12 mois sur les autres éléments sensibles à l'usure, telle que la housse. L'usure normale que l'on peut attendre de l'utilisation quotidienne d'un produit est naturellement exclue.

La garantie est exclue dans les cas suivants:

- Le produit n'est pas renvoyé par l'intermédiaire du commerçant et/ou l'importateur.
- Le produit n'est pas renvoyé avec le ticket de caisse original (par l'intermédiaire du commerçant et/ou importateur) au fabricant.
- Les défauts sont apparus suite à un usage ou entretien erroné ou négligent, non-conforme aux instructions données dans le mode d'emploi.
- Des réparations ou modifications ont été faites par des tiers.
- Décoloration ou endommagement du tissu dû à un mauvais lavage ou à une exposition excessive à la lumière solaire (UV).
- Le défaut est apparu à la suite d'une collision, d'une négligence ou d'un choc des matières synthétiques.
- Le défaut est apparu à la suite d'un autre accident ou pendant le transport, par exemple un chargement lourd ou un coincement dans une portière.
- Endommagement ou enlèvement des certifications ECE et numéro de série constaté.
- S'il s'agit d'une usure normale des éléments, à laquelle l'on peut attendre lors d'un usage quotidien.
- En cas d'endommagement et de marques au et sur le siège et la ceinture de sécurité de la voiture. Les normes de sécurité prescrites et par conséquent la force avec laquelle les sièges-auto doivent être fixés ne permettent pas de l'éviter. (Le fabricant exclut toute responsabilité à cet égard.)
- Les conditions de garanties n'ont pas été respectées d'une manière quelconque.

### Date d'entrée en vigueur

- La période de garantie débute à la date d'achat du produit.

### Durée de garantie

- Les éléments synthétiques et métalliques sont garantis 24 mois consécutifs. Les autres éléments sensibles à l'usure sont garantis 12 mois consécutifs. Seul le premier propriétaire bénéficie de la garantie, qui n'est pas transmissible.

### Que devez-vous faire

- En cas de défauts, adressez-vous à votre fournisseur. S'il n'est pas en mesure d'y remédier, votre fournisseur renverra le produit au fabricant, accompagné d'une description de la réclamation et du ticket de caisse original daté. Aucun échange ni reprise ne peut être exigée. Les réparations ne donnent pas lieu à une prolongation de garantie. Les produits renvoyés directement au fabricant **NE** seront **PAS** pris en considération aux termes de la garantie et seront renvoyés aux frais de l'expéditeur.

### La housse et les autres éléments sensibles à l'usure

- La housse doit faire l'objet d'un entretien régulier (suivez le mode d'emploi). Il est normal qu'après un certain temps, la housse montre une certaine usure ou décoloration due au lavage et/ou à la lumière solaire. Également lors d'un usage normal. La garantie couvrant la housse et les autres éléments sensibles à l'usure, tels que le harnais, est par conséquent limitée à 12 mois après l'achat.

Cette condition de garantie est conforme à la directive européenne 99/44/EG du 25 mai 1999.

## 9. QUESTIONS

En cas de questions, n'hésitez pas à contacter votre fournisseur ou importateur (voir dos du mode d'emploi). Assurez-vous d'avoir les données suivantes à portée de main:

- Numéro de série figurant sous l'étiquette orange de certification ECE (sur l'arrière du Maxi-Cosi Tobi).
- Marque, modèle et année de construction de la voiture et siège sur lequel le Maxi-Cosi Tobi est utilisé.
- L'âge (taille) et le poids de votre enfant.

## Verehrte Eltern

Wir beglückwünschen Sie zum Kauf der Maxi-Cosi Tobi.

Bei der Entwicklung des Maxi-Cosi Tobi standen Sicherheit, Bedienungsfreundlichkeit, Komfort und Design stets im Vordergrund. Dieses Produkt erfüllt die strengsten Sicherheitsanforderungen.

Eine Untersuchung ergab, dass viele Kindersitze nicht richtig benutzt werden. Nehmen Sie sich daher Zeit, diese Gebrauchsanweisung sorgfältig durchzulesen. Die optimale Sicherheit Ihres Kindes ist ausschließlich bei richtiger Benutzung gewährleistet.

Langzeituntersuchungen unserer Abteilungen Produktentwicklung und Marketing sowie eine intensive Zusammenarbeit mit Prüfungsinstituten und die Beratung mit Verbrauchern und Kunden führen dazu, dass wir auf dem Gebiet der Kindersicherheit tonangebend sind. Fragen oder Bemerkungen bezüglich der Benutzung des Maxi-Cosi Tobi beantworten wir Ihnen jederzeit gerne.

Dorel (Für Adressen- und Telefonangaben, siehe die Rückseite der Gebrauchsanweisung)

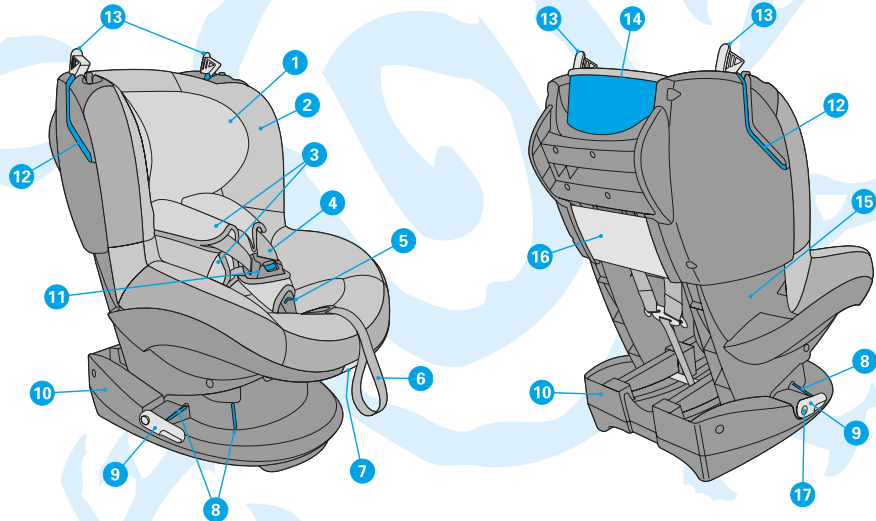

- |  |   |
|--|---|
| 1. Kopfstütze                              | 10. Fuß   |
| 2. Bezug                                   | 11. Gurtschloss                                 |
| 3. Gurtpolster                             | 12. Roter Gurtschlitz für Schulterteil Autogurt |
| 4. Schultergurte - Hosenträger-Gurtsystem  | 13. Gurtarretierung für Autogurt                |
| 5. Anzeige Gurtspannung                    | 14. Rote Markierung für Autogurt Rückseite      |
| 6. Verstellband für Gurtsystem             | 15. Schale                                      |
| 7. Verstellgriff Schale                    | 16. Fach für Gebrauchsanweisung                 |
| 8. Rote Markierung für Beckenteil Autogurt | 17. Entriegelungsknopf Gurtspanner              |
| 9. Der Spanner für Autogurt                |   |

## BESONDERE EIGENSCHAFTEN

Um das Risiko einer falschen Benutzung zu verringern und den Gebrauchskomfort zu erhöhen, ist der Maxi-Cosi Tobi mit den folgenden, einzigartigen Eigenschaften ausgerüstet:

- Einem Hosenträger-Gurtsystem, das von selbst "aufspringt", wenn das Gurtschloss geöffnet wird.
- Einer Anzeige auf dem Gurtschloss, die mittels einer Farbe anzeigt, wenn die Gurte stramm genug angezogen sind.
- Einem Gurtschloss, das als Bedienknopf für das Gurtsystem dient, d.h. bei geöffnetem Schloss wird die Bedienung der Schultergurte automatisch freigegeben und die Gurte können länger gemacht werden. Wenn das Schloss geschlossen ist, können die Schultergurte soweit angezogen werden, bis die Anzeige "GRÜN" anzeigt. Eine weitere Bedienung der Knöpfe ist nicht mehr erforderlich!

## INHALT

1.	WICHTIG: BITTE ZUERST LESEN!	27
2.	BEFESTIGEN UND HERAUSNEHMEN DES MAXI-COSI TOBI	28
3.	IHR KIND IN DEN MAXI-COSI TOBI SETZEN	29
3.1	Benutzen Sie das Hosenträger-Gurtsystem	29
3.2	Gebrauchspositionen (Verstellen des Sitzes in Sitz- und Liegeposition)	30
3.3	Herausnehmen des Kindes	30
4.	Pflege	31
4.1	Allgemeines	31
4.2	Bezug	31
4.3	Bedienung und Reinigung des Gurtschlusses	32
5.	ALLGEMEINE ANWEISUNGEN	32
6.	ABFALLTRENNUNG	33
7.	FORTSETZUNG AUTOSITZ	33
8.	GARANTIE	34
9.	FRAGEN	35

## 1. WICHTIG: BITTE ZUERST LESEN!



- ⚠ Lesen Sie diese Gebrauchsanweisung sorgfältig durch und bewahren Sie diese als Nachschlagewerk auf. Die Sicherheit Ihres Kindes ist ausschließlich bei Einhaltung der Vorschriften der Gebrauchsanweisung gewährleistet.
- ⚠ Benutzen Sie ausschließlich vom Hersteller zugelassene Originalzubehörteile und Teile. Nehmen Sie keine Änderungen am Produkt vor. Sollten Sie Reklamationen oder Probleme haben, kontaktieren Sie bitte Ihren Fachhändler oder Importeur.

Zulassung nach ECE R 44/04			
	Gruppe	Körpergewicht Kind	Alter
Maxi-Cosi Tobi	1	9 -18 kg	Ca. 9 Monate – 4 Jahre



## 2. BEFESTIGEN UND HERAUSNEHMEN DES MAXI-COSI TOBI

Anwendung mit Dreipunkt-Sicherheitsgurt (rote Markierung am Produkt)

-  Benutzen Sie den Maxi-Cosi Tobi ausschließlich auf einem nach vorne gerichteten Sitz, der mit einem automatischen Dreipunkt-Sicherheitsgurt ausgestattet ist, vorausgesetzt, dieser wurde nach der ECE R16 oder einer gleichwertigen Norm zugelassen.
-  Der richtige Verlauf des Autogurts ist von größter Wichtigkeit für die Sicherheit Ihres Kindes. Der Autogurt muss entlang der roten Markierungen an den Maxi-Cosi Tobi montiert werden. Siehe diesbezüglich auch den Sticker an der Seite des Maxi-Cosi Tobi. **Wenden Sie niemals einen anderen als den vorgeschriebenen Gurtverlauf an!**
-  Entfernen Sie die Kopfstütze vom Sitz, auf dem der Maxi-Cosi Tobi im Auto benutzt wird, falls diese im Weg ist. Vergessen Sie nicht, die Kopfstütze wieder anzubringen, wenn der Sitz erneut in Gebrauch genommen wird.

### A. Befestigen

- **BEACHTEN SIE!** Verriegeln Sie zurückklappbare Rücksitze, bevor Sie den Maxi-Cosi Tobi befestigen.
- **BEACHTEN SIE!** Bei einigen Rücksitzen sind die Autogurte so weit nach vorne angebracht, dass eine richtige Befestigung nicht möglich ist. Benutzen Sie in diesem Fall einen anderen Sitz.
- 1** • **BEACHTEN SIE!** Achten Sie darauf, dass die Gurtspanner in der richtigen Position stehen, indem Sie auf den Entriegelungsknopf drücken (1), bevor Sie den Kindersitz befestigen. Die Gurtspanner müssen horizontal stehen.
- 2** • **BEACHTEN SIE!** Achten Sie darauf, dass beide Autogurt-Arretierungen geöffnet sind (2).
- Stellen Sie den Maxi-Cosi Tobi auf den Rücksitz des Autos.
- 3 4** • Legen Sie den Autogurt für den Maxi-Cosi Tobi entlang und **über** (4) der Gurtspanner. Achten Sie darauf, dass der Beckengurt unter der Schale über die roten Gurtmarkierungen (3,1) läuft.
- 3** • Befestigen Sie den Autogurt im Gurtschloss des Autos (3,2).
- 5** • **BEACHTEN SIE!** Es kann vorkommen, dass das Schlossteil des Autogurts so lang ist, dass das Autogurtschloss über dem Fuß des Maxi-Cosi Tobi liegt. Dadurch lässt der Maxi-Cosi Tobi sich nicht richtig befestigen. Wählen Sie in diesem Fall einen anderen Sitz im Auto (5). Außerdem könnte das Schloss ansonsten brechen!
- 6** • Schieben Sie das Schulterteil des Autogurts an der Seite, an der sich auch das Gurtschloss des Autos befindet, durch den roten Gurtschlitz auf der Rückenlehne (6).
- **BEACHTEN SIE!** Achten Sie darauf, dass der Autogurt nicht verdreht ist.
- 7** • Ziehen Sie das Schulterteil jetzt entlang der roten Markierung für den Schultergurt an der Rückseite des Maxi-Cosi Tobi (7,1).
- 7** • Schieben Sie dieses durch den zweiten roten Gurtschlitz wieder nach außen (7,2).
- **BEACHTEN SIE!** Achten Sie darauf, dass der Autogurt nicht verdreht ist.
- 8** • Drücken Sie den Maxi-Cosi Tobi fest in den Rücksitz (8,1) und ziehen Sie den Schultergurt gleichzeitig fest an (8,2), so dass sich der Maxi-Cosi Tobi kaum noch bewegen lässt. Überprüfen Sie das bitte!
- 9** • Schließen Sie zuerst die Gurtarretierung an der Gurtschlossseite und dann die Gurtarretierung auf der anderen Seite, in Richtung Aufrollautomat (9).
- 10** • Spannen Sie zuletzt den Gurt stramm durch den/die Gurtspanner, indem Sie ihn eine Vierteldrehung in vertikaler Position nach oben drehen (10). Der Autogurt wird jetzt strammer angespannt!
- In den meisten Fällen entsteht dabei ein Knick im Beckengurt. Das bedeutet jedoch kein Risiko für Ihr Kind und gehört zur richtigen Befestigung!

- Wenn der Autogurt richtig befestigt ist, sehen die verschiedenen "Ansichten" folgendermaßen aus:

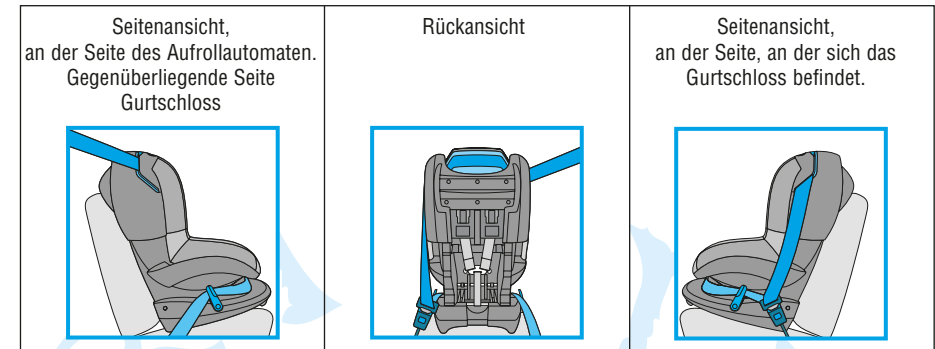

### Checkliste...

- Überprüfen Sie nach der Montage für eine optimale Sicherheit Ihres Kindes nochmals, ob...
- der Autogurt fest angespannt und nicht verdreht ist.
  - das Beckenteil des Autogurts **über** die roten Gurtmarkierungen und den/die Gurtspanner läuft,
  - das (diagonale) Schulterteil des Autogurts richtig befestigt ist und durch die zwei Gurtschlitze entlang der rot markierten Rückseite des Maxi-Cosi Tobi läuft,
  - beide Gurtarretierungen geschlossen sind,
  - der/die Gurtspanner in der angespannten, vertikalen Position steht,
  - der Maxi-Cosi Tobi vollkommen fest und stabil in das Auto montiert wurde.

### C. Den Maxi-Cosi Tobi herausnehmen

- 11** • Öffnen Sie das Gurtschloss des Autogurts (11).
- 12** • Öffnen Sie anschließend **zuerst** beide Gurtarretierungen (12), bevor Sie den Gurtspanner lockern.
- 13** • Lockern Sie den Gurtspanner, indem Sie auf den Knopf drücken (13). Der Gurtspanner springt jetzt nach unten, in die vertikale Position.
- 14** • Nehmen Sie den Autogurt aus den Gurtschlitzen (14).
- Nehmen Sie den Maxi-Cosi Tobi aus dem Auto.

## 3. IHR KIND IN DEN MAXI-COSI TOBI SETZEN

### 3.1 Benutzen Sie das Hosenträger-Gurtsystem

#### A. Richtige Höhenverstellung des Hosenträgergurts

Bestimmen Sie, bevor Sie das Kind in den Maxi-Cosi Tobi setzen und das Hosenträger-Gurtsystem schließen, zuerst die richtige Höhe der Schultergurte und der Kopfstütze.

- 15** • Öffnen Sie das Gurtschloss (15), indem Sie auf den roten Knopf des Gurtschlusses drücken.
- Die Schultergurte werden jetzt automatisch freigegeben und können ohne weitere Bedienung verlängert werden.
- 16** • Lockern Sie die Schultergurte, indem Sie diese so weit wie möglich nach vorne ziehen (16).
- **BEACHTEN SIE!** Ziehen Sie hierbei nicht an den Gurtpolstern.
- 17** • Setzen Sie Ihr Kind aufrecht in den Maxi-Cosi Tobi und kontrollieren Sie die Gurthöhe (17).
- 18** • **BEACHTEN SIE!** Die richtige Höhe der Schultergurte ist erreicht, wenn die Gurte etwas oberhalb der Schulter in der Schale verschwinden (18).

- Die Schultergurte und auch die Kopfstütze sind höhenverstellbar.
- 19** • Stellen Sie die Schultergurte und die Kopfstütze auf die gewünschte Höhe ein, indem Sie die Kopfstütze am Handgriff an der Oberseite gleichzeitig nach vorne und nach oben oder nach unten bewegen (19). Die Schultergurte und Kopfstütze können auf 6 verschiedene Höhen eingestellt werden.

### B. Das Kind in den MAXI-COSI TOBI setzen

- Setzen Sie das Kind mit aufrechtem Rücken in den Maxi-Cosi Tobi.
- 20** • Legen Sie die Schlossteile aufeinander (Teil A auf Teil B) und schieben Sie diese in das Gurtschloss, bis ein deutliches "Klicken" hörbar ist (20). Durch Schließen des Schlosses wird das Gurtsystem blockiert. Es kann jetzt nur noch strammer angezogen werden. Um die Gurte eventuell wieder länger zu machen, muss das Schloss zuerst wieder geöffnet werden.
- 21 22** • Ziehen Sie das Hosenträgersystem jetzt straff, indem Sie an den Verstellbändern ziehen (21,1). Ziehen Sie so weit, bis die Anzeige auf dem Gurtschloss grün ist (21,2). Wenn die Anzeige noch auf rot steht, muss der Gurt strammer angezogen werden (22).
  - **BEACHTEN SIE!** Je straffer die Gurte an einem Kind anliegen, desto besser ist das Kind geschützt.
  - **BEACHTEN SIE!** Achten Sie darauf, dass die Gurtpolster mit der gummierten Seite (Gleitschutz) gut auf den Schultern/der Brust des Kindes liegen.
  - **BEACHTEN SIE!** Achten Sie darauf, dass die Gurte nicht verdreht sind.

 Wenn es nicht gelingt, das Hosenträgersystem richtig zu schließen oder straff zu ziehen, wenden Sie sich bitte direkt an Ihren Fachhändler. Benutzen Sie den Maxi-Cosi Tobi dann keinesfalls.

 Benutzen Sie die Gurtpolster immer; sie sind für die Sicherheit Ihres Kindes wichtig.

 Erklären Sie dem Kind, dass es niemals mit dem Gurtschloss spielen darf.

### 3.2 Gebrauchspeditionen (Verstellen des Sitzes in Sitz- und Liegeposition)

Der Maxi-Cosi Tobi kann auf 5 Positionen eingestellt werden.

- 23** • Drücken Sie den Einstellhebel unter der Vorderseite des Sitzes nach oben und ziehen oder schieben Sie den Sitz nach vorne oder nach hinten (23).
- Lassen Sie den Einstellhebel in der gewünschten Position los und schieben Sie, bis ein deutliches Klicken hörbar ist.
- **BEACHTEN SIE!** Überprüfen Sie, ob der Maxi-Cosi Tobi in der gewünschten Position fest steht, indem Sie am Sitz ziehen.

#### Checkliste...

- Überprüfen Sie vor jeder Fahrt zur Sicherheit und für eine optimale Sicherheit Ihres Kindes nochmals, ob...
- der Maxi-Cosi Tobi vollkommen fest und stabil in das Auto montiert wurde.
  - die Höhe der Schultergurte richtig eingestellt ist,
  - die Gurte nicht verdreht sind,
  - die Gurtpolster mit der gummierten Seite (Gleitschutz) richtig auf den Schultern/der Brust des Kindes liegen,
  - das Kind gut straff in den Gurten sitzt, das Gurtschloss geschlossen ist, und die Anzeige auf grün steht,
  - das Gurtband des Maxi-Cosi Tobi nicht beschädigt ist. Sollte das der Fall sein, benutzen Sie den Maxi-Cosi Tobi dann keinesfalls, und wenden Sie sich an Ihren Fachhändler oder Importeur.

### 3.3 Herausnehmen des Kindes

- Stellen Sie den Maxi-Cosi Tobi in die Sitzposition (siehe auch Kapitel 3.2: Gebrauchspeditionen).
- 24** • Öffnen Sie das Gurtschloss, indem Sie auf den roten Knopf des Gurtschlosses drücken (24).
- 25** • Lockern Sie die Schultergurte, indem Sie diese so weit wie möglich nach vorne ziehen (25).
- Nehmen Sie das Kind aus dem Maxi-Cosi Tobi.

## 4. PFLEGE

### 4.1 Allgemeines

- **BEACHTEN SIE!** Nehmen Sie den Maxi-Cosi Tobi für die Reinigung aus dem Auto.
- Reinigen Sie die Kunststoffteile des Sitzes mit einem Tuch mit lauwarmen Wasser und Seife. Verwenden Sie keine aggressiven Reinigungsmittel.
- Die Stoffteile können nach Waschvorschrift auf dem Waschetikett gereinigt werden; Handwäsche mit lauwarmen Wasser und einem Feinwaschmittel.
- **BEACHTEN SIE!** Benutzen Sie **nie** Schmiermittel, auch nicht für die beweglichen Teile des Maxi-Cosi Tobi.

### 4.2 Bezug

#### Abnehmen des Bezuges

- 24 25** • Öffnen Sie das Gurtschloss. Lockern Sie die Schultergurte, indem Sie diese so weit wie möglich nach vorne ziehen (24, 25). Lösen Sie an beiden Seiten des Verstellgriffs die elastischen Schlaufen von den Häkchen.
- 26 27** • Nehmen Sie den elastischen Rand des Bezuges aus den Schalenrinnen und ziehen Sie den Bezug jetzt vorsichtig an der Vorderseite los (26, 27).
- Nehmen Sie das Gurtschlosspolster ab, indem Sie diese vorsichtig – schräg seitwärts – über das Gurtschloss ziehen. Ziehen Sie den Bezug über das Gurtschloss (von hinten nach vorne).
- 28** • Lösen Sie den Bezug von den Seitenbefestigungen an beiden Seiten der Schale (28).
- 29** • Lösen Sie die Rückenklappe des Bezuges und schlagen Sie diese nach vorne (29).
- 30** • Nehmen Sie den Bezug vorsichtig von den Seiten ab (30).
- 31** • Lösen Sie den Bezug hinter den Gurtarretierungen. Der Bezug ist hier hinter die Gurtarretierungen geschoben (31,1).
- 31** • Ziehen Sie den Bezug jetzt vorsichtig über die Kopfstütze (31,2).
- Nehmen Sie den Bezug ab.
- 32** • Nehmen Sie die Gurtpolster von den Schultergurten, indem Sie das Klettband und die Drückknöpfe an der Außenseite lösen (32).
- 33** • Ziehen Sie den Gurt hinter der Lasche mit dem Klettband heraus (33).
- 34** • Schieben Sie die Schnalle aus der Schlaufe des Gurtpolsters (34).
- 35** • Nehmen Sie das Gurtpolster von der Feder (35).
- Gehen Sie so mit beiden Gurtpolstern vor.
- Wiederholen Sie obigen Vorgang, mit Ausnahme der Schnalle an den zwei Beckengurtpolstern. Die Beckengurtpolster werden mit dem Klettband am Gurt befestigt.
- 36** • Nehmen Sie den Kopfstützenbezug ab, indem Sie die zwei elastischen Bänder von der unteren Lasche unter das Kunststoffteil herausziehen (36,1).
- Lösen Sie den Kopfstützenbezug an einer Seite unten und nehmen Sie den Bezug vorsichtig an dieser Seite der Kopfstütze ab.
- Lösen Sie den Kopfstützenbezug vorsichtig an der Rille unter dem Handgriff über der Kopfstütze.
- 36** • Nehmen Sie den Kopfstützenbezug jetzt vorsichtig ab (36,2).

#### Reinigung des Bezuges

- Waschen Sie den Bezug und die Schulterpolster mit der Hand (bei höchstens 30°C). Nicht im Wäschetrockner trocknen. Siehe auch die Waschanleitung am Bezug.

**Tipp:** Es empfiehlt sich, beim Kauf des Maxi-Cosi Tobi gleichzeitig einen zweiten Bezug zu kaufen, so dass Sie den Maxi-Cosi Tobi immer benutzen können, auch wenn Sie einen Bezug waschen und trocknen.

#### Befestigung des Bezuges

- In umgekehrter Reihenfolge wieder anbringen!
- **BEACHTEN SIE!** Befestigen Sie zuerst die 4 Gurtpolster und den Kopfstützenbezug, bevor Sie den Bezug wieder anbringen.
- Schieben Sie den Bezug überall gut in die für den Bezug vorgesehenen Schalenrinnen.
- Kontrollieren Sie, ob der Bezug überall straff angezogen und richtig fest sitzt.

#### 4.3 Betriebsweise und Reinigung des Gurtschlosses

Die richtige Betriebsweise des Gurtschlosses trägt erheblich zur Sicherheit des Kindes bei. Ein Nichtfunktionieren des Gurtschlosses ist in den meisten Fällen auf Verunreinigungen (Staub, Schmutz, Essensreste usw.) zurückzuführen. In nachstehender Liste finden Sie einige möglicherweise auftretende Betriebsstörungen mit zugehörigen Problemlösungen.

##### A. Störungen

- Die Schlossteile werden beim Öffnen des Gurtschlosses verzögert ausgeworfen.
- Das Gurtschloss lässt sich nur mit großem Kraftaufwand öffnen.
- Das Festklicken der Schlossteile in das Gurtschloss verläuft nicht reibungslos (großer Widerstand).
- Das Schloss lässt sich nicht mehr schließen. Die Schlossteile werden wieder ausgeworfen.
- Beim Festklicken des Gurtschlosses ist kein deutliches "Klicken" zu hören.

##### B. Behebung eventueller Störungen des Schlosses

- Kontrollieren Sie das Schloss auf Verunreinigung und säubern Sie es, indem Sie es ausklopfen, ausspülen, sauber blasen oder z.B. mit einem Staubsauger aussaugen.
- **BEACHTEN SIE!** Benutzen Sie **nie** Schmiermittel!.

Wenn es nicht gelingt, dass Gurtschloss richtig zu schließen, oder Sie nicht sicher sind, ob die Betriebsstörung behoben ist, wenden Sie sich bitte unmittelbar an Ihren Fachhändler oder Importeur (siehe Rückseite der Gebrauchsanweisung). Benutzen Sie den Maxi-Cosi Tobi dann keinesfalls!

#### 5. ALLGEMEINE ANWEISUNGEN

##### Beachten Sie immer Folgendes...

- Benutzen Sie den Sitz immer, auch bei kurzen Fahrten in der näheren Umgebung, denn gerade dann geschehen die meisten Unfälle.
- Benutzen Sie den Maxi-Cosi Tobi nur im Auto und nicht im Haus. Der Autositz wurde nicht für die Benutzung im Haus entworfen.
- Der Maxi-Cosi Tobi darf sowohl auf dem Beifahrersitz als auch auf dem Rücksitz benutzt werden. Wir empfehlen Ihnen jedoch, den Kindersitz auf dem Rücksitz zu montieren.
- Benutzen Sie den Maxi-Cosi Tobi nicht auf einem Sitz, der mit Frontairbag ausgestattet ist. Es kann zu gefährlichen Verletzungen kommen. Das gilt jedoch nicht für sogenannte "Seitenairbags". (curtains)
- Der Kindersitz muss immer mit dem Autogurt befestigt sein, auch wenn er nicht benutzt wird. Bei einer Notbremsung kann ein nicht befestigter Kindersitz andere Mitfahrer verletzen.
- Achten Sie darauf, dass der Maxi-Cosi Tobi nicht durch schweres Gepäck, verstellbare Sitze oder schließende Türen eingeklemmt oder belastet wird.
- Benutzen Sie den Maxi-Cosi Tobi nie ohne Bezug. Der Bezug darf nur durch einen Originalbezug ersetzt werden, da er zur Sicherheit des Sitzes beiträgt.
- Decken Sie den Maxi-Cosi Tobi immer ab, wenn Sie das Auto in der prallen Sonne parken, da Kunststoff- und Metallteile sehr heiß werden können und der Bezug unnötig verblasen könnte.
- Entfernen Sie keine Logos usw. am Bezug, um den Bezug nicht zu beschädigen.
- Achten Sie darauf, dass kein Gepäck oder lose Gegenstände (beispielsweise auf der Hutablage) im Auto liegen. Diese Gegenstände können bei einer Notbremsung oder bei einem Zusammenprall zu gefährlichen Projektilen werden!
- Legen Sie bei längeren Fahrten regelmäßig eine Pause ein, damit Ihr Kind Bewegungsfreiheit bekommt.
- Lassen Sie Ihr Kind **nie** unbeaufsichtigt im Auto zurück.
- Bewahren Sie die Gebrauchsanweisung für die zukünftige Benutzung in dem dafür vorgesehenen Fach an der Rückseite des Maxi-Cosi Tobi auf.
- Wir raten Ihnen dringend von der Benutzung gebrauchter Produkte ab, da Sie niemals wissen können, was bisher damit geschah. Die Sicherheit des Kindersitzes wird nur dann vom Hersteller garantiert, wenn er vom Erstbesitzer benutzt wird.

- Der Benutzer ist nicht berechtigt, sowohl am Kindersitz als auch an den Gurten Änderungen vorzunehmen. Etiketten oder Warnhinweise usw., die zum Sitz gehören, dürfen auf keinen Fall entfernt werden!
- Ersetzen Sie den Maxi-Cosi Tobi nach einem Unfall immer. Die Sicherheit des Autositzes kann durch eine mit bloßem Auge nicht sichtbare Beschädigung beeinträchtigt sein.
- Dem Hersteller ist bekannt, dass Autositze Abdrücke im Autositzbezug oder an Autogurten verursachen können. Aufgrund der vorgeschriebenen Sicherheitsnormen und der für die Befestigung erforderlichen Kraft lassen sich diese Abdrücke jedoch nicht vermeiden. Der Hersteller übernimmt keine Verantwortung für eventuell dadurch entstehende Schäden.

##### Und selbstverständlich...

- Seien Sie selbst ein gutes Beispiel und legen Sie immer Ihren Sicherheitsgurt an!

#### 6. ABFALLTRENNUNG

Für eine optimale und sichere Benutzung von Kindersitzen sollten diese nicht länger als 5 - 6 Jahre nach Kaufdatum benutzt werden. Durch den langsamen Verschleiß des Kunststoffs, beispielsweise durch Sonneneinstrahlung (UV), können sich die Eigenschaften des Produkts geringfügig verschlechtern. Für den Fall, dass das Kind zu groß für den Sitz geworden ist, empfehlen wir, den Kindersitz nicht länger zu benutzen und ihn zu entsorgen.

Aus Umweltschutzgründen bitten wir den Benutzer am Beginn (Verpackung) und am Ende (Produkteile) der Lebensdauer des Maxi-Cosi Tobi den anfallenden Abfall zu trennen.



Bewahren Sie Verpackungsmaterial aus Plastik außer Reichweite Ihres Kindes auf, um Erstickengefahr zu verhindern.

Verpackung	Karton	Papierabfall
	Plastikbeutel	Restabfall
Produkteile	Bezug	Restabfall
	Kunststoffteile	Entsprechend der Charakterisierung/Typisierung des dafür vorgesehenen Containers
	Metallteile	Container für Metall
	Gurtsband	Container für Polyester
	Gurtschloss	Restabfall

#### 7. FORTSETZUNG AUTOSITZ

Typ Autositz	Zulassung nach ECE R 44/04		
	Gruppe	Körpergewicht	Alter
 Maxi-Cosi Rodi XP	2 + 3	15 bis 36 kg	Ca. 3,4 bis 12 Jahre

## 8. GARANTIE

Dorel Netherlands verbürgt sich dafür, dass dieses Produkt den in den aktuellen europäischen Normen ECE R44/04 beschriebenen Sicherheitsanforderungen entspricht, und dass dieses Produkt zum Zeitpunkt des Kaufs keinerlei Mängel hinsichtlich der Zusammensetzung und Herstellung aufweist. Sollte dieses Produkt nach dem Kauf und während der Garantiefrist Material- und/oder Herstellungsfehler zeigen (bei normaler Benutzung, wie in der Gebrauchsanweisung beschrieben) wenden Sie sich bitte an Ihren Fachhändler. Die Garantiefrist beträgt 24 Monate auf Kunststoff- und Metallteile und 12 Monate auf andere verschleißempfindliche Teile, wie beispielsweise den Bezug. Der normale, bei der täglichen Benutzung eines Produkts zu erwartende Verschleiß ist dabei selbstverständlich ausgeschlossen.

Die Garantie gilt nicht, wenn:

- das Produkt nicht von dem Fachhändler und/oder Importeur angeboten wird.
- dem Hersteller das Produkt nicht zusammen mit dem Originalkassenbon (vom Fachhandel und/oder Importeur) vorgelegt wird.
- die Defekte durch unsachgemäße, unsorgfältige Benutzung oder Pflege, abweichend von den Anweisungen in der Gebrauchsanweisung, entstanden sind.
- Reparaturen oder Änderungen von Dritten ausgeführt werden.
- eine Verfärbung oder Stoffschäden durch falsches waschen oder übermäßige Sonnenlichteinstrahlung (UV) festgestellt wird.
- der Defekt durch einen Zusammenprall, durch Vernachlässigung oder Stoßschäden am Kunststoff entstanden ist.
- der Defekt durch einen Unfall oder während des Transports, z.B. durch schwere Ladung oder Einklemmen zwischen einer Tür, entstanden ist.
- eine Beschädigung oder Entfernung des ECE-Prüfzeichens oder der Folgennummer festgestellt wird.
- von normaler Abnutzung von Teilen die Rede ist, die bei täglicher Benutzung zu erwarten ist.
- bei Beschädigungen und Abdrücken im Sitz und am Sicherheitsgurt des Autos. Durch die vorgeschriebenen Sicherheitsnormen und die Kraft, mit der die Autositze übermäßig beansprucht werden müssen, lässt sich das nicht vermeiden. (Der Hersteller übernimmt hierfür keine Haftung.)
- die vorgenannten Garantiebedingungen anderweitig nicht erfüllt werden.

**Ab wann:**

- Die Garantiefrist beginnt mit dem Kaufdatum des Produkts.

**Für welchen Zeitraum:**

- Die Garantiefrist auf Kunststoff- und Metallteile gilt für einen Zeitraum von 24 aufeinanderfolgenden Monaten. Für andere verschleißempfindliche Teile gilt eine Frist von 12 aufeinanderfolgenden Monaten. Die Garantie kann ausschließlich vom Erstbesitzer beansprucht werden und ist nicht übertragbar.

**Was müssen Sie tun:**

- Bei Defekten wenden Sie sich bitte an Ihren Fachhändler. Wenn dieser die Reklamation nicht beheben kann, schickt er das Produkt einschließlich einer Reklamationsbegründung und des Originalkassenbons mit Datum an den Hersteller zurück. Es besteht kein Anspruch auf Umtausch oder Rücknahme. Reparaturen führen nicht zu einer Verlängerung der Garantiefrist. Produkte, die direkt an den Hersteller zurückgeschickt werden, fallen **NICHT** unter die Garantie und werden auf Kosten des Absenders zurückgeschickt!

**Hinweis für den Bezug und andere verschleißempfindliche Teile:**

- Der Bezug muss regelmäßig gepflegt werden. (Beachten Sie die Pflegevorschriften in der Gebrauchsanweisung.) Es ist normal, dass der Bezug nach einiger Zeit einen gewissen Verschleiß oder eine Verfärbung durch Waschen und/oder Sonnenlichteinstrahlung aufweist. Auch bei normaler Benutzung. Die Garantiefrist für den Bezug und andere dem Verschleiß ausgesetzten Teile, z.B. Gurte, ist daher auf maximal 12 Monate nach dem Kaufdatum begrenzt.

Diese Garantiebestimmung entspricht der europäischen Richtlinie 99/44/EG vom 25. Mai 1999.

## 9. FRAGEN

Fragen können Sie telefonisch Ihrem Fachhändler oder Importeur stellen (siehe Rückseite der Gebrauchsanweisung). Sorgen Sie dafür, dass Sie folgende Angaben zur Hand haben:

- Seriennummer, die unten auf dem orange-weißen ECE-Sticker angegeben ist (an der Rückseite des Maxi-Cosi Tobi).
- Marke, Typ und Baujahr des Autos und des Sitzes, auf den der Maxi-Cosi Tobi benutzt wird.
- Alter (Größe) und Gewicht Ihres Kindes.

## Geachte ouders

Gefeliciteerd met de aankoop van de Maxi-Cosi Tobi.

Bij de ontwikkeling van de Maxi-Cosi Tobi hebben veiligheid, gebruiksgemak, comfort en design steeds voorop gestaan. Mede hierdoor voldoet dit product aan de meest strenge veiligheidseisen.

Uit onderzoek is gebleken, dat veel kinderautozitjes verkeerd gebruikt worden. Neem daarom de tijd om deze gebruiksaanwijzing goed door te lezen. Alleen bij correct gebruik is de veiligheid van uw kind optimaal gewaarborgd.

Voortdurend onderzoek door onze afdelingen productontwikkeling en marketing; zowel door een intensieve samenwerking met testinstituten, als in overleg met consumenten en klanten, zorgt ervoor dat wij voorop blijven lopen op het gebied van kinderveiligheid voor in de auto. Vragen of opmerkingen met betrekking tot het gebruik van de Maxi-Cosi Tobi vernemen wij dan ook graag van u.

Dorel (adres- en telefoongegevens zie achterzijde gebruiksaanwijzing)

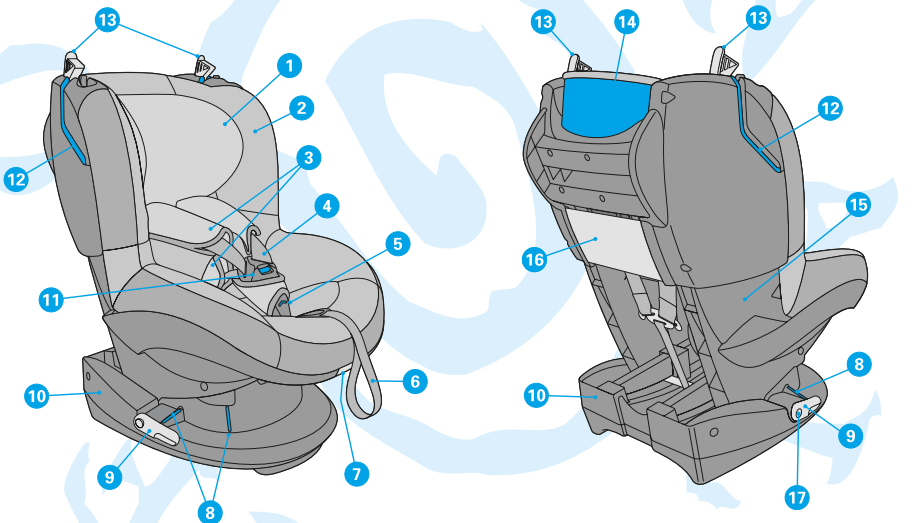

- |  |   |
|--|---|
| 1. Hoofdsteun                              | 10. Onderstel                                     |
| 2. Bekleding                               | 11. Gordelslot                                    |
| 3. Gordelbeschermers                       | 12. Rode gordelsleuf voor schouderdeel autogordel |
| 4. Schoudergordels - harnessysteem         | 13. Gordelklem voor autogordel                    |
| 5. Indicator gordelspanning                | 14. Rode markering voor schouderdeel autogordel   |
| 6. Verstelband voor gordelsysteem          | 15. Kuip  |
| 7. Verstelhendel kuip                      | 16. Opbergvak gebruiksaanwijzing                  |
| 8. Rode markering voor heupdeel autogordel | 17. Ontgrendelknop autogordelspanner(s)           |
| 9. Spanner(s) voor autogordel              |   |

## SPECIALE EIGENSCHAPPEN

Om de kans op verkeerd gebruik te verkleinen en het gebruiksgemak te verhogen is Maxi-Cosi Tobi van de volgende unieke eigenschappen voorzien:

- Een harnessysteem dat uit zichzelf open "springt" zodra het gordelslot wordt geopend.
- Een indicator op het gordelslot die d.m.v. kleur aangeeft wanneer de gordels voldoende strak zijn afgesteld.
- Een gordelslot dat tevens als bedieningsknop voor het harnessysteem fungeert; d.w.z. bij geopend slot wordt de bediening van de schoudergordels automatisch vrijgemaakt en kunnen de gordels langer gemaakt worden. Is het slot gesloten, dan kunnen de schoudergordels worden aangetrokken tot de indicator "GROEN" geeft. Geen verdere bediening van knoppen meer nodig!

## INHOUD

1.	BELANGRIJK: EERST LEZEN!	37
2.	INSTALLEREN EN UITNEMEN VAN DE MAXI-COSI TOBI	38
3.	HET KIND IN DE MAXI-COSI TOBI PLAATSEN	39
3.1	Gebruik harnessysteem	39
3.2	Gebruiksstanden (Verstellen van kuip zit- en lighouding)	40
3.3	Uitnemen van het kind	40
4.	ONDERHOUD	40
4.1	Algemeen	40
4.2	Bekleding	41
4.3	Functioneren en reinigen van het gordelslot	41
5.	ALGEMENE INSTRUCTIES	42
6.	SCHEIDEN VAN AFVAL	43
7.	VERVOLG AUTOZITJES	43
8.	GARANTIE	43
9.	VRAGEN	44

## 1. BELANGRIJK: EERST LEZEN!

- ⚠ Lees deze gebruiksaanwijzing zorgvuldig door en bewaar deze als naslagwerk. Het niet opvolgen van de gebruiksaanwijzing kan de veiligheid van een kind ernstig schaden.
- ⚠ Gebruik alleen originele accessoires en onderdelen die door de fabrikant zijn toegestaan. Breng geen veranderingen aan het product aan. Als u klachten of problemen heeft, neem dan contact op met uw leverancier of importeur.













Toelating volgens ECE R 44/04			
	Groep	Lichaamsgewicht kind	Leeftijd
Maxi-Cosi Tobi	1	9 – 18 kg	9 maanden – 4 jaar

## 2. INSTALLEREN EN UITNEMEN VAN DE MAXI-COSI TOBI

Installatie met 3-puntsgordel (volg rode kleurmarkering op product).

-  Gebruik de Maxi-Cosi Tobit uitsluitend op een naar voren gerichte zitplaats, die voorzien is van een automatische 3-puntsgordel, mits deze goedgekeurd is volgens ECE R16 of een gelijkwaardige norm.
-  De juiste loop van de autogordel is van essentieel belang voor de veiligheid van uw kind. De autogordel moet in de juiste volgorde langs de rode markeringen op de Maxi-Cosi Tobit worden aangebracht, zie hiervoor ook de sticker op de zijkant van de Maxi-Cosi Tobit. **Pas nooit een andere gordelloop toe, dan beschreven!**
-  Verwijder de hoofdsteun van de zitplaats waar de Maxi-Cosi Tobit in de auto gebruikt wordt wanneer deze in de weg zit. Vergeet de hoofdsteun niet terug te plaatsen wanneer de zitplaats opnieuw in gebruik wordt genomen.

### A. Installeren

- **LET OP!** Vergrendel neerklapbare achterbanken alvorens de Maxi-Cosi Tobit te installeren.
- **LET OP!** Bij sommige zitplaatsen zijn de autogordels zo ver naar voren geplaatst dat een goede installatie onmogelijk wordt. Probeer in dat geval een andere zitplaats.
-  **1** • **LET OP!** Zorg ervoor, dat vóór de stoel geïnstalleerd wordt, de autogordelspanners in de goede positie staan door op de ontgrendelknop te drukken (1). De autogordelspanners dienen horizontaal te staan.
-  **2** • **LET OP!** Zorg ervoor dat beide autogordelklemmen geopend zijn (2).
- Plaats de Maxi-Cosi Tobit op de autobank.
-  **3**  **4** • Leg de autogordel voor de Maxi-Cosi Tobit langs en **over** (4) de autogordelspanners. Zorg ervoor dat de heupgordel onder de kuip, over de rode gordelmarkeringen loopt (3,1).
-  **3** • Maak de autogordel vast in het gordelslot van de auto (3,2).
-  **5** • **LET OP!** Het kan voorkomen dat het slotdeel van de autogordel zodanig lang is dat het autogordelslot boven het onderstel van de Maxi-Cosi Tobit uit komt. Hierdoor is de Maxi-Cosi Tobit niet stevig vast te zetten. Kies in dit geval een andere zitplaats in de auto (5). Bovendien kan het slot hierdoor breken!
-  **6** • Schuif het schouderdeel van de autogordel, aan de zijde waar ook het gordelslot van de auto zich bevindt, door de rode gordelsleuf op de rugleuning (6).
- **LET OP!** Zorg ervoor dat de autogordel nergens gedraaid zit.
-  **7** • Haal het schouderdeel vervolgens langs de rode markering voor de schoudergordel aan de **achterzijde** van de Maxi-Cosi Tobit (7,1).
-  **7** • Schuif deze door de tweede rode gordelsleuf weer naar buiten (7,2).
- **LET OP!** Zorg ervoor dat de autogordel niet gedraaid zit.
-  **8** • Duw de Maxi-Cosi Tobit stevig in de autobank (8,1) en trek gelijktijdig de schoudergordel goed strak (8,2) zodat de Maxi-Cosi Tobit bijna niet meer te bewegen is. Controleer dit!
-  **9** • Sluit eerst gordelklem aan de gordelslotzijde en vervolgens die aan de andere zijde, richting oprolautomaat (9).
-  **10** • Span, als laatste, de gordel strak door de autogordelspanner(s) een kwartslag omhoog te draaien in verticale stand (10). De autogordel wordt nu strakker aangespannen!
- In veel gevallen ontstaat hierbij een knik in de heupgordel. Dit vormt echter geen gevaar voor uw kind en hoort bij een juiste installatie!

- Wanneer de autogordel goed is geïnstalleerd, zullen de verschillende “aanzichten” er als volgt uitzien:

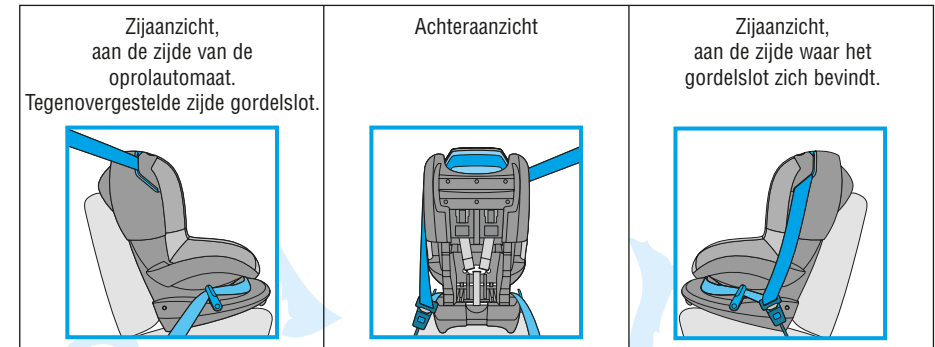





### Checklist ...

Controleer na installatie voor de zekerheid en voor optimale veiligheid voor het kind nogmaals of...

- de autogordel strak aangespannen is en niet verdraaid zit,
- het heupdeel van de autogordel **over** de rode gordelmarkeringen en autogordelspanner(s) loopt,
- het (diagonale) schouderdeel van de autogordel goed is bevestigd en door de beide gordelsleuven, langs de rood gemarkeerde achterzijde van de Maxi-Cosi Tobit loopt,
- beide gordelklemmen gesloten zijn,
- de autogordelspanner(s) op de aangespannen, verticale positie staat,
- de Maxi-Cosi Tobit in zijn geheel vast en stabiel in de auto is geïnstalleerd.

### B. Uitmaken van de Maxi-Cosi Tobit

-  **11** • Open het gordelslot van de autogordel (11).
-  **12** • Open vervolgens **eerst** beide gordelklemmen (12) alvorens de autogordelspanner te ontspannen.
-  **13** • Ontspan de autogordelspanner door op de knop te drukken (13). De autogordelspanner zal nu omlaag, in horizontale positie, schieten.
-  **14** • Verwijder de autogordel uit de rode gordelsleuven (14).
- Neem de Maxi-Cosi Tobit uit de auto.

## 3. UW KIND IN DE MAXI-COSI TOBIT PLAATSEN

### 3.1 Gebruik harnessysteem

#### A. Harness op de juiste hoogte instellen

Bepaal alvorens het kind in de Maxi-Cosi Tobit te plaatsen en het harnessysteem te sluiten, eerst de juiste hoogte van de schoudergordels en hoofdsteun.

-  **15** • Open het gordelslot (15) door op de rode knop van het gordelslot te drukken.
- De schoudergordels worden nu automatisch vrijgemaakt en kunnen zonder verder knopbediening langer gemaakt worden.
-  **16** • Maak de schoudergordels losser door deze zover mogelijk naar voren te trekken (16).
- **LET OP!** Trek hierbij niet aan de gordelbeschermers.
-  **17** • Plaats het kind met de rug goed rechtop in de Maxi-Cosi Tobit en controleer de gordelhoogte (17).
-  **18** • **LET OP!** De hoogte van de schoudergordels is correct, wanneer deze iets boven de schouders in de kuip verdwijnen (18).
- De schoudergordels zijn in hoogte te verstellen in combinatie en door middel van de hoofdsteun.
-  **19** • Om schoudergordels en hoofdsteun naar de gewenste hoogte te verplaatsen, de hoofdsteun aan het handvat aan de bovenzijde tegelijkertijd naar voren en omhoog of omlaag bewegen (19). De schoudergordels inclusief hoofdsteun kunnen in 6 verschillende hoogtes gezet worden.

### B. Het kind in de Maxi-Cosi Tobi plaatsen

- Plaats het kind met de rug goed rechtop in de Maxi-Cosi Tobi.
- 20** • Leg de slotdelen op elkaar (deel A op deel B) en steek deze in het gordelslot met een duidelijk hoorbare "klik" (20). Door het sluiten van het slot is het gordelsysteem geblokkeerd en kan alleen nog strakker getrokken worden. Om de gordels eventueel langer te maken, moet het slot eerst weer geopend worden.
- 21 22** • Trek nu het harnessysteem strak door aan de verstelband te trekken (21,1). Trek totdat de indicator op het gordelslot groen is geworden (21,2). Wanneer deze nog op rood staat dient de gordel strakker aangetrokken te worden (22).
- **LET OP!** Hoe strakker de gordels om een kind zitten, hoe beter het kind beschermd is.
- **LET OP!** Zorg ervoor dat de gordelbeschermers zich met de geprofileerde (anti-slip) zijde goed op de schouders/borst van het kind bevinden.
- **LET OP!** Zorg ervoor dat de gordels niet gedraaid zitten.

**!** Wanneer het niet lukt, het harnessysteem goed te sluiten of strak te trekken, neem dan direct contact op met de leverancier. Gebruik de Maxi-Cosi Tobi dan in geen geval.

**!** Gebruik de gordelbeschermers altijd; ze zijn belangrijk voor de veiligheid van een kind.

**!** Maak het kind duidelijk dat het nooit met het gordelslot mag spelen.

### 3.2 Gebruiksstanden (Verstellen van zitting in zit- en lighouding)

De Maxi-Cosi Tobi is in 5 standen verstelbaar.

- 23** • Druk de verstelhendel onder de voorkant van de zitting omhoog en trek of duw de zitting naar voren of naar achteren (23).
- Laat de verstelhendel in de gewenste positie los en duw tot een duidelijke klik hoorbaar is.
- **LET OP!** Controleer of de Maxi-Cosi Tobi vast staat in de gewenste stand door aan het zijte te trekken.

#### Checklist...

Controleer voor iedere rit voor de zekerheid en voor optimale veiligheid voor het kind nogmaals of...

- de Maxi-Cosi Tobi in zijn geheel vast en stabiel in de auto is geïnstalleerd,
- de hoogte van de schoudergordels goed is ingesteld,
- de gordels niet gedraaid zitten,
- de gordelbeschermers met de geprofileerde (anti-slip) zijde goed op de schouders/borst van het kind liggen,
- het kind goed strak in het harnessysteem zit, het gordelslot gesloten is en de indicator op groen staat,
- het gordelband in de Maxi-Cosi Tobi niet beschadigd is. Indien dit het geval is, gebruik de Maxi-Cosi Tobi dan in geen geval en neem contact op met uw leverancier of importeur.

### 3.3 Uitnemen van het kind

- Plaats de Maxi-Cosi Tobi in zitstand (zie tevens hoofdstuk 3.2: Gebruiksstanden).
- 24** • Open het gordelslot door op de rode knop van het gordelslot te drukken (24).
- 25** • Maak de schoudergordels losser door deze zover mogelijk naar voren te trekken (25).
- Neem het kind uit de Maxi-Cosi Tobi.

## 4. ONDERHOUD

### 4.1 Algemeen

- **LET OP!** Doe dit alleen wanneer de Maxi-Cosi Tobi buiten de auto staat.
- Reinig de kunststofdelen van het zijte met een doekje met lauw water en zeep. Gebruik hierbij geen agressieve middelen.
- De stofdelen kunnen gereinigd worden volgens instructie op het waslabel; handwas met lauwwarm water en een fijnwasmiddel.
- **LET OP!** Gebruik **nooit** smeermiddelen, ook niet voor de bewegende delen van de Maxi-Cosi Tobi.

### 4.2 Bekleding

#### Verwijderen bekleding

- 24 25** • Open het gordelslot. Maak de schoudergordels losser door deze zover mogelijk naar voren te trekken (24, 25). Maak de elastieken lusjes los van de haakjes aan weerszijden van de verstelhendel.
- 26 27** • Verwijder de elastische rand van de bekleding uit de gootjes van de kuip en trek vervolgens de bekleding voorzichtig aan de voorkant los (26, 27).
- Verwijder de gordelslotbeschermer door deze voorzichtig – schuin zijwaarts – over het gordelslot te trekken. Haal de bekleding over het gordelslot (van achter naar voor).
- 28** • Maak de bekleding los van de zijpunten aan weerszijde van de kuip (28).
- 29** • Maak de rugflap van de bekleding los en sla deze naar voren (29).
- 30** • Verwijder de bekleding voorzichtig van de zijkanten (30).
- 31** • Maak de bekleding achter de gordelklemmen los. De bekleding zit hier achter de gordelklemmen geschoven (31,1).
- 31** • Trek nu de bekleding voorzichtig over de hoofdsteen heen (31,2).
- Verwijder de bekleding.
- 32** • Verwijder de gordelbeschermers van de schoudergordels door aan de buitenzijde het klittenband en de drukkers los te trekken (32).
- 33** • Haal de gordel achter het flapje met het klittenband uit (33).
- 34** • Schuif de gesp uit de lus van de gordelbeschermer (34).
- 35** • Haal de gordelbeschermer van de veer af (35).
- Doe dit met beide gordelbeschermers.
- Herhaal bovenstaande, met uitzondering van de gesp, bij de twee heupgordelbeschermers. De heupgordelbeschermers worden aan de gordel bevestigd met klittenband.
- 36** • De hoofdsteenbekleding verwijderen door de twee elastieken van de benedenflap onder het kunststof deel uit te halen (36,1).
- Maak de hoofdsteenbekleding aan één zijde onder aan een punt los en verwijder voorzichtig de bekleding aan deze zijde van de hoofdsteen.
- Maak de hoofdsteenbekleding voorzichtig los bij het gootje onder de handgreep bovenaan de hoofdsteen.
- 36** • Verwijder nu voorzichtig de hoofdsteenbekleding (36,2).

#### Reinigen bekleding

- Was bekleding en gordelbeschermers met de hand (maximaal 30°C). Gebruik geen wasdroger. Zie ook de wasinstructies op de bekleding.

**Tip:** Het is verstandig, meteen bij aanschaf van de Maxi-Cosi Tobi, een extra bekleding te kopen zodat u de Maxi-Cosi Tobi steeds kunt blijven gebruiken, ook tijdens het wassen en drogen van de bekleding.

#### Terugplaatsen bekleding

- Herhaal bovenstaande stappen in omgekeerde volgorde!
- **LET OP!** Bevestig eerst de 4 gordelbeschermers en de hoofdsteenbekleding alvorens de bekleding terug te plaatsen.
- Schuif de bekleding overal goed in de bekledinggootjes van de kuip.
- Controleer of de bekleding overal strakgespannen is en goed vast zit.

### 4.3 Functioneren en reinigen van het gordelslot

Het goed functioneren van het gordelslot is van **z er** groot belang voor de veiligheid van het kind. Het niet functioneren van het gordelslot is meestal te wijten aan verontreiniging (stof, vuil, etensresten, etc...). In onderstaande lijst wordt een aantal mogelijke functiestoringen gegeven met bijpassende onderhoudsoplossing.

### A. Storingen

- De slotdelen worden bij het openen van het gordelslot vertraagd uitgeworpen.
- Het gordelslot laat zich alleen met veel kracht openen.
- Het vastklikken van de slotdelen in het gordelslot verloopt niet soepel (veel weerstand).
- Het slot kan niet meer gesloten worden, de slotdelen worden weer uitgeworpen.
- Bij het sluiten van het gordelslot is geen duidelijke "klik" hoorbaar.

### B. Oplossen eventuele storing van slot

- Controleer het slot op verontreiniging en maak het indien nodig schoon, door uitkloppen, uitspoelen, schoonblazen of uitzuigen met bijv. een stofzuiger.
- **LET OP!** Gebruik **nooit** smeermiddelen!

Wanneer het niet lukt om het gordelslot goed te sluiten of indien u er niet zeker van bent dat de functiestoring verholpen is, neem dan direct contact op met de leverancier of importeur (zie achterzijde van de gebruiksaanwijzing). Gebruik de Maxi-Cosi Tobi dan in geen geval!

## 5. ALGEMENE INSTRUCTIES

### Let altijd op het volgende...

- Gebruik het zitje áltijd, ook bij korte ritjes dicht bij huis, want juist dan gebeuren de meeste ongelukken.
- Gebruik de Maxi-Cosi Tobi alleen in de auto en niet in huis. Het autozitje is niet ontworpen voor gebruik in huis.
- De Maxi-Cosi Tobi mag zowel op de voorstoel als op de achterbank worden gebruikt. Wij adviseren u echter het zitje op de achterbank te plaatsen.
- Gebruik de Maxi-Cosi Tobi niet op een plaats waar een frontaal airbag is geïnstalleerd, dit kan gevaarlijk zijn. Dit geldt niet voor de zogenaamde "side airbags". (curtains)
- Het zitje moet altijd met de autogordel bevestigd zijn, ook wanneer het niet gebruikt wordt. Een los zitje kan al bij een noodstop andere passagiers verwonden.
- Zorg ervoor dat de Maxi-Cosi Tobi niet bekneeld of belast wordt door zware bagage, verstelbare stoelen of dichtslaaende deuren.
- Gebruik de Maxi-Cosi Tobi nooit zonder bekleding. Vervang de bekleding niet door een andere bekleding dan een originele, omdat de bekleding deel uitmaakt van de totale veiligheid van het zitje.
- Dek de Maxi-Cosi Tobi altijd af als de auto in de volle zon geparkeerd wordt; kunststof- en metaaldelen kunnen erg heet worden, dit kan tot brandwonden leiden en de bekleding kan onnodig verkleuren.
- Logo's etc. op de bekleding niet verwijderen, dit om beschadigingen aan de bekleding te voorkomen.
- Zorg ervoor dat er geen bagage of andere losse objecten (bijvoorbeeld op de hoedenplank) in de auto liggen. Deze veranderen bij een noodstop of botsing in gevaarlijke projectielen!
- Pauzeer bij langere ritten regelmatig om uw kind wat bewegingsvrijheid te geven.
- Laat uw kind **nooit** alleen in de auto achter.
- Bewaar voor toekomstig gebruik, de gebruiksaanwijzing in de daarvoor bestemde ruimte achterop de Maxi-Cosi Tobi.
- Gebruik nooit tweedehands producten, u weet immers nooit wat er mee is gebeurd. De veiligheid van het zitje kan uitsluitend door de fabrikant worden gegarandeerd wanneer het gebruikt wordt door de eerste eigenaar.
- Zowel aan een autozitje voor kinderen, als aan de gordels mogen geen veranderingen worden aangebracht door de gebruiker. Ook labels of waarschuwingen etc. die deel uit maken van het zitje mogen absoluut niet worden verwijderd!
- Vervang de Maxi-Cosi Tobi na een ongeval altijd; het autozitje kan door niet waarneembare schade onveilig zijn geworden.
- De fabrikant houdt rekening met het feit dat autozitjes indrukken kunnen veroorzaken in de autobekleding of autogordels. Door de voorgeschreven veiligheidsnormen en de kracht waarmee deze moeten worden aangespannen, laat dit zich echter niet vermijden. De fabrikant is niet verantwoordelijk voor eventuele schade hierdoor ontstaan.

### En vanzelfsprekend...

- Geef zelf het goede voorbeeld en draag altijd uw autogordel!

## 6. SCHEIDEN VAN AFVAL

Voor een optimaal en veilig gebruik van autozitjes, zouden deze niet langer dan 5 à 6 jaar na de aankoopdatum gebruikt moeten worden. Door de langzame veroudering van kunststof, o.a. door zonlicht (UV), kunnen de eigenschappen van het product onmerkbaar achteruit gaan. Indien het kind uit het zitje is gegroeid, adviseren wij dan ook het autozitje niet langer te gebruiken en dit bij het afval te plaatsen.

Vanuit onze zorg over het milieu verzoeken wij de gebruiker; bij begin (verpakking) en einde (productonderdelen) van de levensduur van de Maxi-Cosi Tobi; het ontstane afval te scheiden.



Houd plastic verpakkingsmateriaal uit de buurt van uw kind om verstikkingsgevaar te voorkomen.

Verpakking	Kartonnen doos	Papierafval
	Plastic zak	Restafval
Productonderdelen	Bekleding	Restafval
	Kunststofdelen	Overeenkomstig de karakterisering/typering van de daarvoor bestemde container
	Metaaldelen	Container voor metaal
	Gordelband	Container voor polyester
	Gordelslot	Restafval

## 7. VERVOLG AUTOZITJES

Type autozitje	Goedgekeurd volgens ECE R 44/04		
	Groep	Lichaamsgewicht kind	Leeftijd
 Maxi-Cosi Rodi XP	2 + 3	15 tot 36 kg	3,5 tot 12 jaar

## 8. GARANTIE

Dorel Netherlands staat er borg voor dat dit product voldoet aan de veiligheidseisen zoals omschreven in de actuele Europese normen ECE R44/04. Dat dit product geen enkel gebrek vertoont op gebied van samenstelling en fabricage op het moment van aankoop. Indien dit product na aankoop en gedurende de garantietermijn, materiaal- en/of fabricagefouten vertoont (bij een normaal gebruik zoals omschreven in de gebruiksaanwijzing) kunt u zich wenden tot uw verkoper. De garantietermijn bedraagt 24 maanden op kunststof- en metaaldelen en 12 maanden op andere, aan slijtage onderhevige onderdelen, zoals bijvoorbeeld de bekleding. De normale slijtage, die men bij het dagelijks gebruik van een product mag verwachten, is hierbij uiteraard uitgesloten.



De garantie is uitgesloten in de volgende gevallen:

- Het product niet wordt aangeboden via de verkoper en/of importeur.
- Het product niet met de originele aankoopbon (via de winkelier en/of importeur) wordt aangeboden aan de fabrikant.
- De defecten ontstaan zijn door verkeerd, onzorgvuldig gebruik of onderhoud, afwijkend van wat in de gebruiksaanwijzing wordt aangegeven.
- Reparaties of veranderingen werden uitgevoerd door derden.
- Verkleuring of stofschade door verkeerd wassen of bovenmatige blootstelling aan zonlicht (UV) wordt vastgesteld.
- Het defect is ontstaan tijdens een botsing, door verwaarlozing of stootschade aan kunststof.
- Het defect is ontstaan door een ander ongeval of tijdens transport, bijv. door zware lading of beknelling tussen een portier.
- Beschadiging of verwijdering van het ECE keurmerk en volgnummer wordt vastgesteld.
- Er sprake is van normale slijtage, van onderdelen, die men bij normaal dagelijks gebruik mag verwachten.
- Bij beschadiging en indrukken aan en op zitplaats en autogordel in de auto; door de voorgeschreven veiligheidsnormen en daardoor de kracht waarmee autozitjes moeten worden aangespannen laat zich dit niet vermijden. (De fabrikant kan hiervoor niet verantwoordelijk worden gehouden.)
- Anderszins niet wordt voldaan aan de voorgenoemde garantievoorwaarden.

**Vanaf wanneer:**

- De garantietermijn gaat in op de aankoopdatum van het product.

**Voor welke periode:**

- De garantietermijn op de kunststof- en metaaldelen geldt voor een periode van 24 opeenvolgende maanden. Voor andere aan slijtage onderhevige onderdelen geldt een termijn van 12 opeenvolgende maanden. De garantie kan uitsluitend door de eerste eigenaar genoten worden en is niet overdraagbaar.

**Wat moet u doen:**

- In geval van defecten dient u zich tot uw verkoper te wenden. Wanneer deze de klacht niet kan verhelpen, stuurt uw verkoper het product, voorzien van omschrijving van de klacht en een originele aankoopbon met datum terug naar de fabrikant. Omruiling of terugname kan niet worden geëist. Reparaties geven geen recht op verlenging van de garantietermijn. Producten die rechtstreeks naar de fabrikant retour gezonden worden, komen **NIET** voor garantie in aanmerking en zullen voor rekening van de afzender terug worden gestuurd!

**Betreft de bekleding en andere aan slijtage onderhevige delen:**

- De bekleding dient regelmatig onderhouden te worden (volg voor het onderhoud de gebruiksaanwijzing op). het is normaal dat bekleding, na enige tijd een zekere slijtage of verkleuring door wassen en/of zonlicht vertoont. Ook bij normaal gebruik. De garantieperiode voor bekleding en andere voor slijtage gevoelige onderdelen, zoals gordels, is daarom gelimiteerd tot een periode van 12 maanden na aankoop.

Deze Garantiebepaling is in overeenstemming met de Europese Richtlijn 99/44/EG dat. 25 mei 1999

## 9. VRAGEN

Wanneer u vragen heeft, kunt u bellen naar uw leverancier of importeur (zie achterzijde van de gebruiksaanwijzing). Zorg dat u de volgende gegevens paraat heeft:

- Serienummer onderaan op de oranje-witte ECE-sticker (op de achterzijde van de Maxi-Cosi Tobi).
- Merk, type en bouwjaar van de auto en de zitplaats waarop de Maxi-Cosi Tobi wordt gebruikt.
- Leeftijd (lengte) en gewicht van uw kind.

## Estimados padres

Os felicitamos por la compra de esta Maxi-Cosi Tobi.

En el diseño y fabricación de la Maxi-Cosi Tobi hemos considerado la seguridad, la comodidad, la sencillez de uso y el diseño como los factores más importantes a tener en cuenta. Este producto cumple con los requisitos de seguridad más exigentes.

En investigaciones llevadas a cabo se ha constatado que, a menudo, se hace mal uso de las sillas de seguridad para el automóvil. Por ello, te rogamos leer atentamente este manual de instrucciones. La seguridad de tu hijo sólo estará garantizada si se utiliza este producto correctamente.

Gracias a los continuos estudios llevados a cabo por nuestro Departamento de Investigación y Desarrollo, a los grupos de prueba de nuestros productos y a las sugerencias de consumidores, estamos a la vanguardia en seguridad infantil en el automóvil. Por esto, será un placer para nosotros responder a cualquier pregunta u observación que os pueda surgir respecto al uso de la Maxi-Cosi Tobi.

Dorel (dirección y datos de contacto telefónico: véase el reverso de las instrucciones de uso)

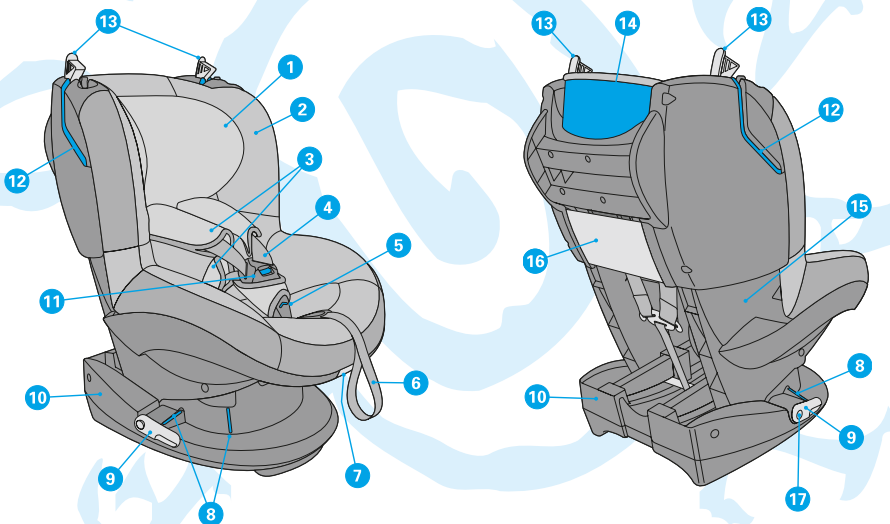

1. Reposacabezas
2. Vestidura
3. Protegearneses
4. Arnese
5. Indicador de tensión del arnés
6. Cinta reguladora del arnés
7. Regulador de inclinación de la silla
8. Pasaje rojo para el cinturón abdominal del automóvil
9. Tensor del cinturón abdominal del automóvil

10. Laterales de la silla
11. Hebilla del arnés
12. Pasaje rojo lateral del cinturón dorsal del automóvil
13. Pinzas del cinturón dorsal del automóvil
14. Pasaje rojo trasero del cinturón dorsal del automóvil
15. Carcasa de la silla
16. Compartimento para guardar el manual de instrucciones
17. Botón de desbloqueo de los tensor(es) del cinturón

### CARACTERÍSTICAS EXCLUSIVAS

Para reducir el riesgo de montaje incorrecto e incrementar la facilidad de uso, Maxi-Cosi Tobi cuenta con las siguientes características:

- Un sistema de arneses que se abren automáticamente cuando se abre la hebilla del arnés
- Un indicador de color en la hebilla del arnés indica si los arneses están correctamente tensados.
- La hebilla del arnés actúa también como dispositivo de regulación de la tensión del arnés: cuando la hebilla está abierta, la regulación del arnés esta activada, permitiendo dar longitud al arnés. Cuando la hebilla está cerrada el arnés puede tensarse, hasta que en el indicador aparezca el color "VERDE". ¡Ya no es necesario ningún otro paso!

### ÍNDICE

1.	IMPORTANTE: PRIMERO, LEE LAS INSTRUCCIONES DE USO	46
2.	INSTALACIÓN Y DESINSTALACIÓN DE LA MAXI-COSI TOBI	47
3.	CÓMO COLOCAR AL NIÑO EN LA MAXI-COSI TOBI	48
3.1	Uso del sistema de arneses	48
3.2	Reclinado de la silla	49
3.3	Cómo sacar al niño de la silla	49
4.	MANTENIMIENTO	50
4.1	General	50
4.2	Vestidura	50
4.3	Funcionamiento y limpieza de la hebilla del arnés	51
5.	INSTRUCCIONES GENERALES	51
6.	SEPARACIÓN DE RESIDUOS	52
7.	SILLAS DE SEGURIDAD PARA EL AUTOMÓVIL	52
8.	GARANTÍA	53
9.	PREGUNTAS	54

### 1. IMPORTANTE: PRIMERO, LEE LAS INSTRUCCIONES

Lee detenidamente el manual de instrucciones y guárdalo para futuras consultas. La inobservancia de las instrucciones de uso puede afectar gravemente a la seguridad del niño.

Utiliza solamente accesorios originales y piezas homologadas por el fabricante. No modifiques el producto. Si tienes problemas con el producto o quieres presentar una reclamación, puedes ponerte en contacto con el fabricante o con el distribuidor.

Homologado según la ECE R 44/04			
	Grupo	Peso del niño	Edad
Maxi-Cosi Tobi	1	9 – 18 kg	Aprox. 9 meses y 4 años

### 2. INSTALACIÓN Y DESINSTALACIÓN DE LA MAXI-COSI TOBI

Instalación con cinturón de seguridad de 3 puntos (sigue los pasajes rojos del producto)

- ⚠ Utiliza la silla de auto Tobi sólo en sentido a la marcha, en asientos provistos de cinturón de seguridad de 3 puntos, que estén homologado en virtud de la normativa ECE R16 o por una normativa equivalente.
- ⚠ Es fundamental para la seguridad de tu hijo que el recorrido del cinturón de seguridad sea el adecuado. El cinturón de seguridad se deberá colocar en el orden correcto, a lo largo de las marcas rojas de la Maxi-Cosi Tobi; para ello, consulta el adhesivo situado en el lateral de la Maxi-Cosi Tobi. ¡Nunca realices los pasajes del cinturón de forma distinta a la descrita!
- ⚠ Retira el respacabezas del asiento en el que instales la silla Maxi-Cosi Tobi si éste supone un obstáculo. No olvides colocarlo de nuevo cuando se vuelva a utilizar el asiento de forma normal.

#### A. Instalación

- **¡ATENCIÓN!** Bloquea los respaldos abatibles de los asientos traseros antes de instalar la Maxi-Cosi Tobi.
- **¡ATENCIÓN!** En algunos asientos los cinturones del automóvil están situados tan hacia adelante que hacen que sea imposible una correcta instalación. En estos casos, inténtalo en otro asiento.
- 1 • **¡ATENCIÓN!** Antes de instalar la silla de auto asegúrate de que los tensores del cinturón están en posición correcta, pulsando el botón de desbloqueo (1). Los tensores del cinturón deberán estar en posición horizontal.
- 2 • **¡ATENCIÓN!** Asegúrate de que están abiertas ambas pinzas del cinturón dorsal del automóvil (2).
- Coloca el Maxi-Cosi Tobi sobre el asiento del automóvil.
- 3 4 • Coloca el cinturón de seguridad delante del Maxi-Cosi Tobi, pasándolo por encima de los tensores del cinturón abdominal. Asegúrate de que el cinturón abdominal pasa por la zona de la carcasa que hay debajo del asiento, y por encima (4) de las marcas rojas (3,1).
- 3 • Cierra el cinturón de seguridad del automóvil (3,2).
- 5 • **¡ATENCIÓN!** Es posible que el cinturón abdominal del automóvil sea tan largo que el cierre del cinturón de seguridad quede por encima de los laterales de la Maxi-Cosi Tobi. Debido a ello Tobi puede no quedar suficientemente fija. En estos casos, elige otro asiento dentro del vehículo (5). ¡Además, podría causar la rotura del cierre del cinturón!
- 6 • Coloca la parte dorsal del cinturón del automóvil por el lado donde se encuentra el cierre del cinturón, haciéndola pasar por la ranura roja situada en el lateral de la silla de auto (6).
- **¡ATENCIÓN!** Asegúrate de que el cinturón de seguridad no esté retorcido.
- 7 • A continuación pasa el resto de la parte dorsal del cinturón del automóvil por el pasaje rojo situado en la parte trasera de la Maxi-Cosi Tobi (7,1).
- 7 • Pásala también por la segunda ranura roja situada en el otro lateral de la silla (7,2).
- **¡ATENCIÓN!** Asegúrate de que el cinturón de seguridad no esté nunca retorcido.
- 8 • Empuja la Tobi con fuerza para colocarla en el asiento del automóvil (8,1) y tira al mismo tiempo de la parte dorsal del cinturón del automóvil tensándola bien (8,2) de manera que la silla Tobi apenas pueda moverse. ¡Comprueba todos los pasos!
- 9 • Cierra en primer lugar la pinza del cinturón dorsal situada al lado del cierre del cinturón y, a continuación, la del lado opuesto, en dirección al enrollador automático (9).
- 10 • Por último, tensa la parte inferior del cinturón girando el/los tensor(es) del cinturón un cuarto de vuelta hacia arriba, quedando en posición vertical (10). ¡Ahora está ya bien tenso el cinturón de seguridad!
- Con esta maniobra, en muchos casos se crea un codo en la parte abdominal del cinturón. ¡Esa circunstancia no supone ningún peligro para el niño y es típico de una buena instalación!

- Cuando el cinturón de seguridad está bien instalado las diferentes partes de la silla se verán del modo siguiente:

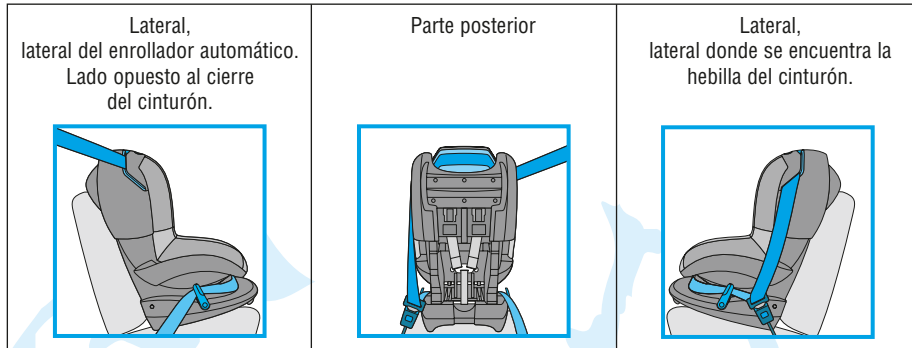

#### Lista de comprobaciones...

Una vez realizada la instalación comprueba de nuevo, para mayor seguridad de tu hijo, que...

- El cinturón de seguridad está bien tensado y no queda retorcido,
- La parte abdominal del cinturón de seguridad pasa **por encima** de las marcas rojas y del/de los tensor(es) del cinturón,
- La parte dorsal del cinturón de seguridad está bien fijada y pasa por ambas ranuras laterales, y a lo largo de la parte trasera marcada en rojo de la Maxi-Cosi Tobi,
- ambas pinzas del cinturón dorsal del automóvil están cerradas,
- el/los tensor(es) del cinturón abdominal está(n) tensados y en posición vertical,
- la Maxi-Cosi Tobi se encuentra correctamente anclada en el automóvil y no se mueve.

#### C. Desinstalación de la Maxi-Cosi Tobi

- 11 • Suelta el cierre del cinturón de seguridad (11).
- 12 • A continuación, abre en **primer lugar** ambas pinzas del cinturón dorsal (12) antes de destensar el tensor del cinturón.
- 13 • Destensa el tensor del cinturón abdominal pulsando el botón (13). En ese momento, el tensor del cinturón se desplazará hacia abajo con rapidez, colocándose en posición horizontal.
- 14 • Saca el cinturón de seguridad de las ranuras del cinturón (14).
- Saca la Maxi-Cosi Tobi del automóvil.

### 3. CÓMO COLOCAR AL NIÑO EN LA MAXI-COSI TOBI

#### 3.1 Uso del sistema de arneses

##### A. Ajustar el arnés a la altura adecuada

Antes de colocar al niño en el Maxi-Cosi Tobi y de cerrar el arnés, ajusta correctamente la altura de los arneses y del reposacabezas.

- 15 • Abre la hebilla del arnés (15) accionando el botón rojo situado sobre la hebilla.
- 16 • Así se liberan automáticamente los arneses, pudiéndolos alargar sin necesidad de pulsadores. Afloja los arneses tirando de ellos (todo lo posible) hacia delante, (16).
- ¡ATENCIÓN! No tires de los protegearneses.
- 17 • Coloca al niño con la espalda bien derecha en el Maxi-Cosi Tobi y comprueba la altura de los arneses (17).

- 18 • ¡ATENCIÓN! Los arneses están a la altura correcta cuando entran en el respaldo del asiento a una altura ligeramente por encima de los hombros del niño (18).
- La altura de los arneses y del reposacabezas se regulan simultáneamente a través del reposacabezas.
- 19 • Para situar los arneses y el reposacabezas a la altura deseada, tira del asa del reposacabezas hacia delante, y luego hacia arriba o hacia abajo simultáneamente (19). Los arneses junto con el reposacabezas se pueden ajustar en 6 posiciones.

#### B. Cómo colocar al niño en la Maxi-Cosi Tobi

- Coloca a tu hijo con la espalda bien recta en la Maxi-Cosi Tobi.
- 20 • Coloca los dispositivos de cierre de la hebilla uno sobre otro (elemento A sobre el elemento B) e introdúcelos en la hebilla del cinturón hasta oír claramente un “clic” (20). Activando el cierre se bloquea el cinturón, de modo que la única acción que se puede hacer es apretarlo más. Para alargar los arneses se debe abrir el cierre previamente.
- 21 22 • Aprieta el sistema de arneses tirando de cinta reguladora del arnés (21,1). Tira hasta que el indicador de la hebilla del cinturón muestre el color verde (21,2). Si se muestra el color rojo, se deberá apretar aún más el cinturón (22).
- ¡ATENCIÓN! Cuanto más apretados al niño estén los arneses, más seguro estará tu hijo.
- ¡ATENCIÓN! Comprueba que los protegearneses están correctamente colocados, con el lado antideslizante sobre los hombros y el pecho del niño.
- ¡ATENCIÓN! Comprueba que los arneses no estén retorcidos.

⚠ Si no consigues cerrar el cinturón o no consigues apretarlo bien, pónete inmediatamente en contacto con el distribuidor o el fabricante. En cualquier caso, no debes utilizar la Maxi-Cosi Tobi en esas condiciones.

⚠ Usa siempre los protegearneses; son de gran importancia para la seguridad de tu hijo.

⚠ Dile claramente a tu hijo que no debe jugar nunca con la hebilla del arnés.

#### 3.2 Reclinado de la silla

La Maxi-Cosi Tobi se puede inclinar en 5 posiciones.

- 23 • Tira hacia arriba del regulador de inclinación de la silla. Tira del asiento hacia adelante o hacia atrás (23).
- Cuando la silla se encuentre en la inclinación adecuada, suéltala y empuja hasta oír claramente un “clic”.
- ¡ATENCIÓN! Comprueba que la Maxi-Cosi Tobi está anclada en la posición deseada tirando de la silla.

#### Lista de comprobaciones...

Antes de salir con el automóvil, comprueba de nuevo para mayor seguridad de tu hijo que...

- la Maxi-Cosi Tobi se encuentra correctamente anclada en el automóvil y no se mueve;
- los arneses están a la altura adecuada;
- los arneses no están retorcidos;
- Comprueba que los protegearneses están colocados adecuadamente por el lado antideslizante sobre los hombros y el pecho del niño.
- el niño está bien sujeto por el arnés, la hebilla del arnés está cerrada y el indicador está en verde;
- los arneses de la Maxi-Cosi Tobi no están dañados. Si no es así, no utilices la Maxi-Cosi Tobi en ningún caso y pónete en contacto con el distribuidor o el fabricante.

#### 3.3 Como sacar el niño de la silla

• Coloca la Maxi-Cosi Tobi en la posición más sentada (véase también el capítulo 3,2: Posiciones de uso).

- 24 • Abre la hebilla del arnés accionando el botón rojo situado sobre la hebilla (24).
- 25 • Afloja los arneses tirando del arnés hacia ti todo lo que puedas (25).
- Saca al niño de la Maxi-Cosi Tobi.

## 4. MANTENIMIENTO

### 4.1 General

- ¡**ATENCIÓN!** Hazlo sólo cuando la Maxi-Cosi Tobi se encuentre fuera del automóvil.
- Limpia los componentes de plástico de la silla con un paño y agua templada con jabón. No utilices productos de limpieza agresivos.
- Los tapizados se limpian siguiendo las instrucciones de la etiqueta de lavado; se deben lavar a mano con agua templada y un detergente suave.
- ¡**ATENCIÓN!** Nunca utilices productos engrasantes, ni siquiera en las partes móviles de la Maxi-Cosi Tobi.

### 4.2 Tapizado

#### Desmontaje de la vestidura

- 24 25 • Abre la hebilla del arnés. Afloja los arneses tirando del arnés hacia ti todo lo que puedas (24, 25).  
Suelta las cintas elásticas de los ganchos en ambos lados de la palanca de ajuste
- 26 27 • Saca la cinta elástica de la vestidura de las ranuras del asiento y quita la vestidura con cuidado por la parte delantera (26, 27).
- Quita el protector de la hebilla del arnés tirando de él con cuidado - oblicuamente hacia un lado -. Desliza la vestidura sobre la hebilla del arnés (de atrás hacia adelante).
- 28 • Suelta la vestidura de los puntos laterales situados a ambos lados del asiento (28).
- 29 • Suelta la solapa posterior de la vestidura y échala hacia adelante (29).
- 30 • Quita con cuidado la vestidura de los laterales (30).
- 31 • Suelta la vestidura situada detrás de las pinzas del cinturón. La vestidura se encuentra ahora detrás de las pinzas del cinturón (31,1).
- 31 • Desliza con cuidado la vestidura por encima del reposacabezas (31,2).
  - Retira la vestidura.
- 32 • Quita los protectores de los protegearneses soltando de la cinta de velcro y las abrazaderas situadas en la parte exterior (32).
- 33 • Saca el arnés de la parte posterior de la solapa del velcro (33).
- 34 • Saca la presilla de gancho del lazo del protegearnés (34).
- 35 • Quita el protegearnés de la lengüeta (35).
  - Haz lo mismo con ambos protegearneses.
  - Repite la operación anterior, exceptuando la presilla, con los dos protegearneses. Los protegearneses se sujetan a los tirantes del arnés con cinta de velcro.
- 36 • Quita la vestidura del reposacabezas sacando los dos elásticos de la solapa inferior por debajo del componente de plástico (36,1).
  - Suelta un punto de la vestidura del reposacabezas por la parte inferior y a un lado; saca el tapizado cuidadosamente por ese lado del reposacabezas.
  - Suelta la vestidura del reposacabezas cuidadosamente por la ranura situada por debajo del asa de la parte delantera superior del reposacabezas.
- 36 • Quita ahora con cuidado la vestidura del reposacabezas (36,2).

#### Limpieza de la vestidura

- Lava a mano la vestidura y los protegearneses (máximo 30°C). No uses secadora. Consulta también las instrucciones de lavado que se indican en la vestidura.

**Recomendación:** Es aconsejable que en el momento de la compra de la Maxi-Cosi Tobi compres un segundo juego de vestidura para que, de esa manera, siempre puedas utilizar la Tobi aunque se esté lavando o secando la vestidura.

#### Montaje de la vestidura

- ¡Repite los pasos anteriores en sentido inverso!
- ¡**ATENCIÓN!** Fija los 4 protegearneses y la vestidura del reposacabezas antes de colocar la vestidura.
- Mete la vestidura correctamente en todas las ranuras correspondientes del asiento.
- Comprueba que la vestidura está bien tensa y bien colocada.

### 4.3 Funcionamiento y limpieza de la hebilla del arnés

Un buen funcionamiento de la hebilla del arnés es de vital importancia para la seguridad de tu hijo. El mal funcionamiento de la hebilla del arnés se suele deber a la suciedad (polvo, restos de alimentos, etc...). En la lista que figura a continuación se indica una serie de posibles anomalías de funcionamiento, junto a la solución correspondiente.

#### A. Averías

- Al abrir la hebilla del arnés los elementos de cierre son expulsados con retraso.
- Cuesta mucho esfuerzo abrir la hebilla del arnés.
- El encaje de los elementos de cierre en la hebilla del arnés es poco suave (ofrece mucha resistencia).
- Los elementos de cierre no se mantienen en su sitio, siendo expulsados.
- Al encajar la hebilla del arnés no se oye ningún "clic".

#### B. Solución a una posible avería del cierre

- Comprueba si el cierre tiene suciedad y, de ser así, límpialo dándole unos golpecitos, aclarándolo con agua, soplando dentro o aspirando la suciedad con un aspirador.
- **ATENCIÓN!** ¡No uses productos engrasantes!

Si no consigues cerrar bien la hebilla del arnés o si no estás seguro de que la avería esté solucionada, pónete en contacto con el distribuidor o el fabricante (véase al dorso de las instrucciones de uso). ¡En cualquier caso, no deberás utilizar la Maxi-Cosi Tobi en esas condiciones!

## 5. INSTRUCCIONES GENERALES

### Fíjate siempre en lo siguiente...

- Usa siempre la silla, incluso en los desplazamientos cortos, ya que es precisamente en esos trayectos cuando ocurren más accidentes.
- Usa la Maxi-Cosi Tobi en el automóvil, nunca en casa. La silla de seguridad para automóvil no ha sido diseñada para su uso en casa.
- La Maxi-Cosi Tobi se puede usar tanto en el asiento delantero como en el trasero. Sin embargo, ¡te aconsejamos que coloques la silla en el asiento trasero.
- Nunca utilices la Maxi-Cosi Tobi en un asiento provisto de airbag frontal, ya que puede ser peligroso. Eso no es aplicable a los llamados airbags laterales. (curtains)
- La silla de seguridad siempre debe fijarse con ayuda del cinturón de seguridad del automóvil, incluso aunque el niño no esté sentado en ella. Una silla suelta puede herir a los demás pasajeros en caso de producirse un frenazo brusco.
- Asegúrate de que la Maxi-Cosi Tobi no esté bloqueada por equipajes pesados y que no esté sometida a presión por pesos, asientos regulables o puertas al cerrarse.
- Nunca uses la Maxi-Cosi Tobi sin vestidura. La vestidura no debe sustituirse por otro tipo diferente de recubrimiento original debido a que la vestidura es un componente importante para la seguridad de la silla.
- Tapa la Maxi-Cosi Tobi cuando el automóvil esté a pleno sol; los componentes de plástico y de metal se pueden calentar enormemente pudiendo producir quemaduras y la tapicería se puede decolorar por los rayos del sol.
- No quites los logotipos, etc., de la vestidura y así evitarás que ésta sufra daños.
- Asegúrate de que no hay equipaje u otros objetos sueltos (por ejemplo en la placa trasera desmontable) dentro del automóvil. ¡En caso de parada brusca o de colisión se podrían transformar en peligrosos proyectiles!
- Cuando hagas viajes largos, realiza paradas regularmente para que su hijo pueda estirar las piernas.
- Nunca dejes a tu hijo solo en el vehículo.
- Conserva las instrucciones de uso para cuando las necesites en el compartimento destinado a ello, situado en la parte trasera de la Maxi-Cosi Tobi.

- **Nunca** uses productos de segunda mano, ya que no se sabe qué trato se les ha dado o si ha habido algún percance. El fabricante sólo puede garantizar la seguridad de la silla para automóvil a su primer usuario.
- El usuario no deberá hacer modificaciones ni en la silla para niños ni en los arneses. ¡Tampoco se podrán quitar de ningún modo las etiquetas ni las pegatinas de advertencia de la silla!
- Después de un accidente se debe reemplazar siempre la Maxi-Cosi Tobi, ya que podría haberse hecho insegura debido a cualquier daño sufrido, aunque no sea visible.
- El fabricante es consciente de que las sillas para automóvil pueden hacer marcas en la tapicería del automóvil o en los cinturones de seguridad del automóvil. Sin embargo, debido a las normas de seguridad prescritas y a lo fuertemente que se debe ajustar y fijar la silla, esas marcas son inevitables. El fabricante no se hace responsable de los posibles daños que se pudieren producir por esa causa.

#### Y, por supuesto...

- ¡Da ejemplo, poniéndote también el cinturón de seguridad!

### 6. SEPARACIÓN DE RESIDUOS

Para un uso óptimo y seguro de las sillas de seguridad para automóvil, no se deben usar más de 5 a 6 años desde la fecha de compra. El envejecimiento lento del plástico, debido, entre otros factores al sol (UV), puede deteriorar el material con que está fabricado el producto.

Si tu hijo ya no cabe en la silla, te recomendamos que no sigas usando la silla y que la tires a la basura. Por consideraciones medioambientales le rogamos que desde el principio (embalaje) hasta el final de la vida útil de la Maxi-Cosi Tobi (componentes del producto) proceda a la separación de los residuos.



Manten los materiales plásticos de embalaje fuera del alcance de los niños para evitar el riesgo de asfixia.

<b>Embalaje</b>	Caja de cartón	Residuos de papel
	Bolsa de plástico	Otros tipos de residuos
<b>Componentes del producto</b>	Vestidura	Otros tipos de residuos
	Componentes de plástico	De acuerdo con sus características/tipificación del contenedor destinado a ellos
	Componentes metálicos	Contenedor para metal
	Arneses	Contenedor para poliéster
	Hebilla	Otros tipos de residuos

### 7. SILLAS DE SEGURIDAD PARA EL AUTOMÓVIL

Tipo de silla de automóvil	Homologada según la ECE R 44/04		
	Grupo	Peso corporal	Edad
 Maxi-Cosi Rodi XP	2 + 3	de 15 a 36 kg.	Aprox. 3,5 a 12 años

### 8. GARANTÍA

Dorel Netherlands garantiza que este producto cumple los requisitos de seguridad que se encuentran descritos en las normas europeas en vigor ECE R44/04. Que en el momento de la compra, el producto no presenta ningún defecto en términos de composición y fabricación. En caso de que el producto, durante la vigencia de la garantía, presente defectos materiales o de fabricación (cometido a un uso normal tal y como se describe en las instrucciones de uso), deberá acudir a su distribuidor. El periodo de garantía asciende a 24 meses para piezas de materiales plásticos y de metal, y de 12 meses para los componentes sujetos a desgaste, por ejemplo la vestidura. Queda excluido el desgaste normal que cabe esperarse del uso diario del producto.

La garantía quedará anulada en los siguientes casos:

- El producto no se presenta a través del distribuidor y/o importador.
- El producto no se presenta junto con el justificante de compra (a través del distribuidor y/o importador) al fabricante.
- Los defectos surgidos como consecuencia de un uso o mantenimiento diferente con respecto a lo indicado en las instrucciones de uso.
- Las reparaciones o modificaciones han sido llevadas a cabo por terceros;
- Se ha producido decoloración, daños en los tejidos o manchas como consecuencia del lavado o exposición excesiva a los rayos solares (UV).
- El defecto es consecuencia de abandono, daños durante una colisión o por impacto de las partes de plástico.
- El defecto es consecuencia de algún otro accidente o durante el transporte, por ejemplo, una carga pesada o prenderse entre una puerta pesada.
- Constatación de daños o eliminación del número de serie y del sello CEE.
- Aparición del desgaste normal previsible de elementos durante el uso de la silla.
- Daños producidos en el asiento y en el cinturón de seguridad del coche, debido a las normas de seguridad prescritas y a lo fuertemente que se debe ajustar y fijar la sillita, esas marcas son inevitables. (El fabricante no se hace responsable de ello.)
- En todos los casos en los que se incumplan las citadas condiciones de la garantía.

#### Entrada en vigor:

- El plazo de garantía comienza en la fecha de compra del producto.

#### Período de vigencia:

- El plazo de garantía para las partes de plástico y metal se aplicará un período de 24 meses consecutivos. Al resto de componentes sujetos a desgaste se aplicará un plazo de garantía de 12 meses consecutivos. Esta garantía no es transferible y sólo podrá ser reclamada por el primer propietario.

#### ¿Qué debes hacer?

- En caso de defecto, pónete en contacto con el distribuidor o tienda de puericultura. Si éste no puede solucionar la reclamación, el distribuidor remitirá el producto, junto con una descripción de la reclamación y el justificante de compra original de vuelta al fabricante. No se podrá exigir un cambio o una devolución. Las reparaciones no dan derecho a prórroga del plazo de garantía. ¡Los productos que se devuelvan directamente a la fábrica **NO** tendrán derecho a garantía y se devolverán por cuenta del remitente!

#### En relación con la vestidura y otros elementos sometidos a desgaste:

- La vestidura deberá someterse a un mantenimiento regular (observa las indicaciones de mantenimiento en las instrucciones de uso). La vestidura, sometida a un uso normal, mostrará cierto desgaste o decoloración como consecuencia del lavado y/o rayos solares. Incluso con un uso normal. El período de garantía para la vestidura y otros elementos sometidos a desgaste, como los arneses, se limita, por consiguiente, a un período de 12 meses tras la fecha de compra.

Esta cláusula de la garantía se incluye en virtud de la Directiva Europea 99/44/CE del 25 de mayo de 1999.

## 9. PREGUNTAS

Si tienes dudas o preguntas puedes ponerte en contacto telefónico con tu tienda de puericultura o con el fabricante (véase al dorso de estas instrucciones de uso). Para ello, ten a mano los siguientes datos:

- Número de serie situado en la parte inferior de la pegatina naranja y blanca ECE (en la parte trasera de la Maxi-Cosi Tobi).
- Marca, modelo y año de fabricación del automóvil y asiento sobre el que se usa la Maxi-Cosi Tobi.
- Edad (longitud) y peso de tu hijo.

## Gentili genitori

Congratulazioni per aver acquistato il seggiolino auto Maxi-Cosi Tobi.

Nella fase di progettazione di questo seggiolino, si è tenuto conto di alcuni importanti elementi, quali: sicurezza, comfort e praticità. Di conseguenza, questo prodotto soddisfa i più severi requisiti di sicurezza.

Da una ricerca è risultato che molti seggiolini auto sono utilizzati erroneamente. Vi consigliamo pertanto di leggere con attenzione queste istruzioni. La sicurezza del vostro bambino sarà tutelata al meglio soltanto in caso di utilizzo corretto.

Grazie agli studi condotti dai nostri tecnici e al parere dei nostri tester e della clientela, siamo in grado di aggiornare costantemente i nostri prodotti in base agli ultimissimi sviluppi nel campo della sicurezza per l'infanzia. Siamo inoltre sempre ben lieti di rispondere ad eventuali domande relative all'utilizzo del seggiolino auto Maxi-Cosi Tobi.

Dorel (l'indirizzo e il recapito telefonico sono riportati sul retro delle istruzioni per l'uso)

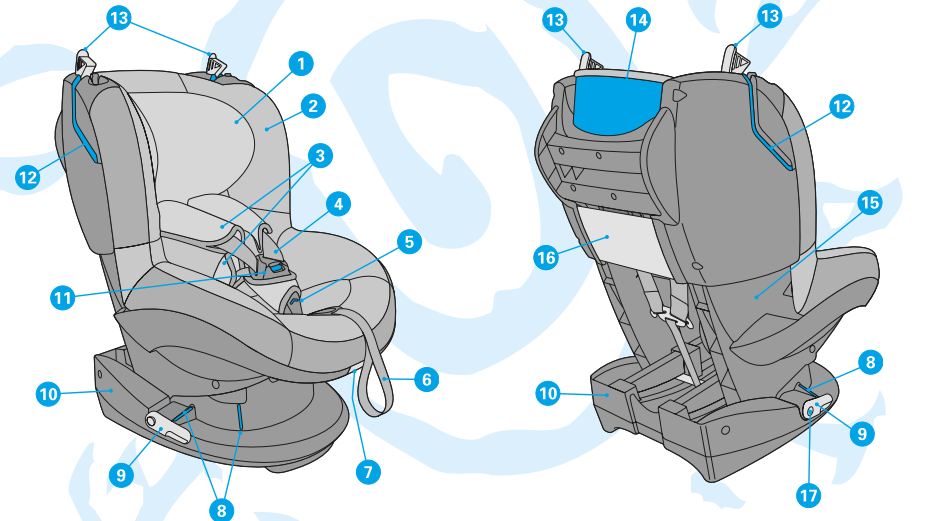

1. Poggiatesta
2. Rivestimento
3. Protezioni per cinture
4. Cinture di sicurezza
5. Indicatore di tensione delle cinture
6. Cinghia di regolazione delle cinture
7. Leva per regolare la posizione della scocca
8. Indicatori rossi per il passaggio della cintura dell'auto
9. Tensionatore(i) per la cintura dell'auto

10. Base
11. Fibbia delle cinture
12. Fessura rossa per il passaggio cintura dell'auto
13. Blocco della cintura dell'auto
14. Area rossa indicante il passaggio della cintura di sicurezza
15. Scocca
16. Comparto per il manuale di istruzioni
17. Pulsante di sblocco del tensionatore/i delle cinture

## CARATTERISTICHE SPECIALI

Per ridurre il rischio di uso non corretto e per garantire massima praticità d'utilizzo il seggiolino Maxi-Cosi Tobì è provvisto dei seguenti componenti:

- un sistema di cinture di sicurezza che "si sgancia" da solo non appena si apre la fibbia della cintura;
- un indicatore colorato sulla fibbia che indica quando le cinture sono adeguatamente tese;
- una fibbia che funziona anche come pulsante di controllo del sistema delle cinture, ovvero: quando la fibbia viene aperta, il controllo delle cinture per le spalle viene sbloccato automaticamente e le cinture possono essere allungate. Quando la fibbia è chiusa, le cinture per le spalle possono essere tese fino a quando l'indicatore non diventa "VERDE". Non occorrono altri pulsanti di controllo!

## INDICE

1.	IMPORTANTE: LEGGERE ATTENTAMENTE!	56
2.	INSTALLAZIONE E RIMOZIONE DEL MAXI-COSI TOBI	57
3.	COME ACCOMODARE IL BAMBINO NEL MAXI-COSI TOBI	58
3.1	Regolazione delle cinture di sicurezza	58
3.2	Posizioni della seduta (regolazione del seggiolino dalla posizione seduta alla posizione riposo)	59
3.3	Per togliere il bambino dal seggiolino	59
4.	MANUTENZIONE	60
4.1	Manutenzione generale	60
4.2	Rivestimento	60
4.3	Funzionamento e pulizia della fibbia	60
5.	ISTRUZIONI GENERALI	61
6.	DIFFERENZIAZIONE DEI RIFIUTI	62
7.	MODELLI DI SEGGIOLINI PER LE DIVERSE ETA'	62
8.	GARANZIA	62
9.	RICHIESTE D'INFORMAZIONI	63

### 1. IMPORTANTE: LEGGERE ATTENTAMENTE!



 leggere attentamente le istruzioni per l'uso e conservarle per un'eventuale consultazione futura. La mancata osservanza delle istruzioni può compromettere gravemente la sicurezza del bambino.

 usare esclusivamente accessori e parti originali distribuite dalla casa produttrice. Non apportare alcuna modifica al prodotto. In caso di reclami o problemi, contattare il vostro fornitore o distributore di fiducia.

Omologazione secondo ECE R 44/04			
	Gruppo	Peso del bambino	Età
Maxi-Cosi Tobì	1	9 – 18 kg	9 mesi circa– 4 anni

## 2. INSTALLAZIONE E RIMOZIONE DEL SEGGIOLINO MAXI-COSI TOBI

Installazione con cintura a 3 punti (seguire gli indicatori rossi presenti sul prodotto)

-  Installare il Maxi-Cosi Tobì esclusivamente su un sedile rivolto in senso di marcia, provvisto di una cintura a 3 punti automatica, a condizione che questa sia omologata in base alla norma ECE R16 o a una norma equivalente.
-  Il corretto posizionamento della cintura è fondamentale per garantire la sicurezza del vostro bambino. La cintura dell'auto deve essere collocata seguendo gli indicatori rossi presenti sul seggiolino. Si veda a tale proposito l'etichetta posta sul lato del Maxi-Cosi Tobì. **Non posizionare mai la cintura nella direzione opposta a quella indicata!**
-  Rimuovere il poggiatesta del sedile nel caso questo rappresenti un ostacolo per l'installazione del Maxi-Cosi Tobì. Ricordate di rimontare il poggiatesta in caso di utilizzo del sedile.

### A. Installazione

- **ATTENZIONE!** Bloccare i sedili posteriori reclinabili prima di installare il seggiolino Maxi-Cosi Tobì.
- **ATTENZIONE!** In corrispondenza di alcuni sedili, la posizione troppo avanzata delle cinture può ostacolare una corretta installazione del seggiolino. In tal caso provare ad installare il Maxi-Cosi Tobì su un altro sedile.
- 1** • **ATTENZIONE!** Prima di installare il seggiolino premere il pulsante di sblocco (1) per assicurarsi che i tensionatori delle cinture siano nella posizione corretta. I tensionatori delle cinture devono essere in posizione orizzontale.
- 2** • **ATTENZIONE!** Assicurarsi che entrambi i blocchi delle cinture dell'auto siano aperti (2).
- Posizionare il Maxi-Cosi Tobì sul sedile dell'auto.
- 3 4** • Fare passare la cintura dell'auto davanti al seggiolino Maxi-Cosi Tobì e **sopra** (4) i tensionatori. Assicurarsi che la parte lombare della cintura scorra lungo la base, sopra gli indicatori rossi (3,1).
- 3** • Fissare la cintura dell'autoveicolo nella fibbia (3,2).
- 5** • **ATTENZIONE!** Se la parte della cintura dell'auto a cui è agganciata la fibbia è troppo lunga, si corre il rischio che la fibbia sporga sopra la base del seggiolino Maxi-Cosi Tobì. In questo caso, il Maxi-Cosi Tobì non può essere fissato saldamente. Inoltre la fibbia potrebbe rompersi. E' quindi necessario spostare il seggiolino su un altro sedile (5).
- 6** • Inserire la parte della cintura dell'auto dal lato della fibbia attraverso la fessura rossa posta sullo schienale del seggiolino (6).
- **ATTENZIONE!** Assicurarsi che la cintura dell'auto non sia attorcigliata.
- 7** • In seguito fare passare la cintura lungo l'area rossa situata sul retro del Maxi-Cosi Tobì (7).
- 7** • Inserire la cintura nella seconda fessura rossa (7,2).
- **ATTENZIONE!** Assicurarsi che la cintura dell'auto non sia attorcigliata.
- 8** • Spingere il Maxi-Cosi Tobì con forza contro il sedile dell'auto (8,1) e, contemporaneamente, tendere bene la cintura (8,2) in modo che il Maxi-Cosi Tobì sia saldamente fissato. Verificare accuratamente che il seggiolino non si muova!
- 9** • Chiudere dapprima il blocco della cintura sul lato della fibbia e in seguito quello sull'altro lato, in direzione del dispositivo di avvolgimento (9).
- 10** • Infine, tendere bene la cintura facendo ruotare di un quarto di giro il tensionatore(i) verso l'alto in posizione verticale (10). Questo passaggio permette di tendere ulteriormente la cintura!
- In molti casi si crea una piega nella parte lombare della cintura. Questa piega non rappresenta alcun pericolo per il bambino e indica che il montaggio è stato eseguito correttamente!



- Una volta installata correttamente la cintura dell'auto, il seggiolino apparirà come riportato di seguito:



#### Punti da controllare...

Dopo l'installazione, per garantire la sicurezza ottimale del vostro bambino, controllare ancora una volta che...

- la cintura di sicurezza della macchina sia ben tesa e non attorcigliata;
- la parte lombare della cintura dell'auto scorra sopra gli indicatori rossi e il tensionatore/i;
- la parte diagonale della cintura dell'auto sia ben fissata e passi attraverso entrambe le fessure e lungo l'area rossa posizionata sul retro del seggiolino;
- entrambi i blocchi delle cinture siano chiusi;
- il tensionatore(i) delle cinture sia in posizione verticale;
- che il Maxi-Cosi Tobi nel suo insieme sia stato installato correttamente e in modo stabile nell'auto.

#### C. Rimozione del Maxi-Cosi Tobi

- 11 • Sganciare la fibbia della cintura dell'auto (11).
- 12 • In seguito aprire entrambi i blocchi della cintura (12) **prima** di allentare il tensionatore della cintura.
- 13 • Per allentare il tensionatore premere il pulsante (13). Il tensionatore si sposta ora verso il basso, nella posizione orizzontale.
- 14 • Togliere la cintura dalle fessure (14).
- Rimuovere il Maxi-Cosi Tobi dall'auto.

### 3. COME ACCOMODARE IL BAMBINO NEL MAXI-COSI TOBI

#### 3.1 Uso delle cinture di sicurezza

##### A. Regolazione delle cinture di sicurezza

Prima di accomodare il bambino nel Maxi-Cosi Tobi e chiudere le cinture di sicurezza, regolare l'altezza delle cinture e del poggiatesta.

- 15 • Aprire la fibbia delle cinture (15), premendo il relativo pulsante rosso.
- Le cinture si aprono automaticamente e possono essere allungate senza premere ulteriori pulsanti.
- 16 • Tirare le cinture in avanti il più possibile per allungarle (16).
- **ATTENZIONE!** Durante questa operazione, non tirare le protezioni delle cinture.
- 17 • Accomodare il bambino nel Maxi-Cosi Tobi con la schiena ben dritta e controllare l'altezza delle cinture (17).
- 18 • **ATTENZIONE!** Le cinture devono inserirsi nella scocca appena sopra le spalle del bambino (18).
- Regolare l'altezza delle cinture e del poggiatesta.
- 19 • Per posizionare le cinture e il poggiatesta all'altezza desiderata, spingere il poggiatesta in avanti e, contemporaneamente, spostarlo verso l'alto o verso il basso (19). Le cinture e il poggiatesta possono essere regolate in sei altezze diverse.

##### B. Accomodare il bambino nel Maxi-Cosi Tobi

- Accomodare il bambino nel Maxi-Cosi Tobi con la schiena ben dritta.
- 20 • Appoggiare le estremità delle cinture l'una sull'altra (parte A su parte B) ed inserirle nella fibbia, fino ad udire distintamente un "clic" (20). Chiudendo la fibbia, il sistema si blocca e le cinture possono solo essere ulteriormente tese. Per allungare le cinture, è necessario aprire di nuovo la fibbia.
- 21 22 • Tirare la cinghia di regolazione per tendere le cinture di sicurezza (21,1). Tendere le cinture fino a quando l'indicatore sulla fibbia non diventa verde (21,2). Se l'indicatore è sul rosso, la cintura deve essere tesa ulteriormente (22).
- **ATTENZIONE!** Se le cinture aderiscono bene al corpo del bambino, il piccolo sarà più protetto.
- **ATTENZIONE!** Assicurarsi che le protezioni delle cinture si trovino rivolte con il lato sagomato (antiscivolo) appoggiato sulle spalle/sul petto del bambino.
- **ATTENZIONE!** Assicurarsi che le cinture non siano attorcigliate.

! qualora non riusciate a chiudere correttamente le cinture o a tenderle bene, contattate il fornitore. In ogni caso, evitate di utilizzare il seggiolino.

! usate sempre le imbottiture delle cinture: sono importanti per la sicurezza del bambino.

! spiegate al bambino di non giocare con la fibbia della cintura.

#### 3.2 Posizioni della seduta (regolazione del seggiolino dalla posizione seduta alla posizione riposo)

Il seggiolino Maxi-Cosi Tobi può essere regolato in 5 posizioni:

- 23 • tirare verso l'alto la leva che regola la posizione della seduta situata sotto il lato anteriore del seggiolino e, contemporaneamente, tirare o spingere il seggiolino in avanti o indietro (23).
- Rilasciare la leva nella posizione desiderata e spingere fino ad udire un chiaro "clic".
- **ATTENZIONE!** Controllare che il Maxi-Cosi Tobi sia ben fissato nella posizione desiderata, tirando il seggiolino.

#### Punti da controllare...

Prima d'ogni viaggio, per garantire la sicurezza ottimale del vostro bambino, controllare ancora una volta che...

- che il Maxi-Cosi Tobi nel suo insieme sia installato correttamente e in modo stabile nell'auto;
- l'altezza delle cinture per le spalle sia ben regolata;
- le cinture non siano attorcigliate;
- le imbottiture delle cinture siano rivolte con il lato sagomato (antiscivolo) appoggiato sulle spalle/sul petto del bambino;
- le cinture siano ben aderenti al bambino, la fibbia sia chiusa e l'indicatore sia sul verde;
- le cinture del Maxi-Cosi Tobi non siano danneggiate; in caso contrario, non utilizzate per alcun motivo il Maxi-Cosi Tobi e mettetevi in contatto con il vostro fornitore o il vostro distributore.

#### 3.3 Per togliere il bambino dal seggiolino

- Posizionare il Maxi-Cosi Tobi nella posizione seduta (cfr. anche paragrafo 3.2: Posizioni della seduta).
- 24 • Aprire la fibbia delle cinture premendo il relativo pulsante rosso (24).
- 25 • Tirare le cinture in avanti il più possibile per allentarle (25).
- Togliere il bambino dal Maxi-Cosi Tobi.

## 4. MANUTENZIONE

### 4.1 Manutenzione generale

- **ATTENZIONE!** Eseguire queste operazioni soltanto quando il Maxi-Cosi Tobi si trova all'esterno dell'autoveicolo.
- Pulire le parti in plastica del seggiolino con un panno e acqua tiepida saponata. Non utilizzare detergenti aggressivi.
- Pulire le parti in tessuto seguendo le istruzioni presenti sull'etichetta; lavare a mano con acqua tiepida e sapone per capi delicati.
- **ATTENZIONE!** Non applicare **mai** lubrificanti, neppure alle parti mobili di EasyBase.

### 4.2 Rivestimento

#### Rimozione del rivestimento

- 24 25** • Aprire la fibbia delle cinture. Tirare le cinture in avanti il più possibile per allentarle (24, 25). Staccare le asole elastiche dai ganci su entrambi i lati della leva per regolare la posizione.
- 26 27** • Togliere il bordo elastico del rivestimento dalle scanalature della scocca; in seguito staccare con cautela il rivestimento dalla parte anteriore (26, 27).
- Per togliere la protezione della fibbia delle cinture, sfilarla con cautela – in diagonale – dalla fibbia stessa. Fare passare il rivestimento sopra la fibbia della cintura (da dietro in avanti).
- 28** • Staccare il rivestimento su entrambi i lati della scocca (28).
- 29** • Staccare la parte posteriore del rivestimento e piegarla in avanti (29).
- 30** • Rimuovere con cautela il rivestimento dai lati (30).
- 31** • Staccare il rivestimento dietro i blocchi delle cinture dell'auto (31,1).
- 31** • Con cautela tirare il rivestimento sopra il poggiatesta (31,2).
- Rimuovere ora il rivestimento.
- 32** • Per togliere le protezioni delle cinture per le spalle, staccare il velcro e i bottoni automatici (32).
- 33** • Togliere la cintura dalla aletta (33).
- 34** • Estrarre il gancio dall'asola della protezione (34).
- 35** • Togliere la protezione dalla molla (35).
- Ripetere l'operazione per l'altra protezione.
- Ripetere l'operazione sopra descritta, ad eccezione della parte relativa al gancio, per entrambe le protezioni della cintura lombare. Le protezioni delle cinture lombari sono fissate alla cintura mediante velcro.
- 36** • Per togliere il rivestimento del poggiatesta rimuovere i due elastici della falda inferiore (36,1).
- Staccare il rivestimento del poggiatesta su un lato e rimuovere con cautela tale lato.
- Staccare con cautela il rivestimento dalla parte superiore del poggiatesta.
- 36** • Rimuovere il rivestimento con cautela (36,2).

#### Pulizia del rivestimento

- Lavare a mano il rivestimento e le protezioni delle cinture (temperatura massima: 30°C). Non usare l'asciugatrice. Attenersi alle istruzioni per il lavaggio riportate sul rivestimento.

**Consiglio:** al momento dell'acquisto del Maxi-Cosi Tobi, si consiglia di acquistare anche un rivestimento supplementare, in modo da poter utilizzare il seggiolino, anche durante il lavaggio del rivestimento originale.

#### Riposizionamento del rivestimento

- Ripetere le operazioni sopra descritte in ordine inverso!
- **ATTENZIONE!** Fissare dapprima le 4 protezioni e il rivestimento del poggiatesta e poi ricoprire la scocca.
- Inserire il rivestimento nelle scanalature della scocca.
- Controllare che il rivestimento sia ben teso e ben fissato ovunque.

### 4.3 Funzionamento e pulizia della fibbia

Il corretto funzionamento della fibbia delle cinture è estremamente importante per la sicurezza del bambino. Il mancato funzionamento della fibbia dipende solitamente dalla sporcizia (polvere, sporco, residui di latte ecc.). Nell'elenco sottostante sono riportati alcuni guasti che si possono verificare, con i relativi suggerimenti per la riparazione.

#### A. Guasti

- La fibbia non si apre immediatamente quando di preme il pulsante di apertura.
- Per aprire la fibbia della cintura occorre molta forza.
- La chiusura della fibbia è difficoltosa (si incontra molta resistenza).
- La fibbia non si chiude, le parti della fibbia non combaciano.
- Quando si chiude la fibbia non si ode un chiaro "clac".

#### B. Soluzione di un eventuale guasto della fibbia

- Controllare che la fibbia non sia sporca e, se necessario, pulirla scuotendola, sciacquandola con acqua, soffiando via lo sporco o aspirandolo, per es., con un aspirapolvere.
- **ATTENZIONE!** Non utilizzare **mai** lubrificanti!

Qualora non riusciate a chiudere bene la fibbia o non siate sicuri di aver risolto il guasto, contattate direttamente il fornitore o il distributore (cfr retro delle istruzioni per l'uso). Non usate il Maxi-Cosi Tobi in alcun caso!

## 5. ISTRUZIONI GENERALI

### Fate sempre attenzione a quanto segue...

- Utilizzare sempre il seggiolino, anche per tragitti brevi, perché proprio durante questi tragitti si verifica la maggior parte degli incidenti.
- Utilizzare il Maxi-Cosi Tobi solo nell'automobile e non in casa. Il seggiolino auto non è stato progettato per l'utilizzo domestico.
- E' possibile installare il Maxi-Cosi Tobi sia su un sedile anteriore che su un sedile posteriore. Si consiglia, tuttavia, di montarlo sul sedile posteriore.
- Non collocare il Maxi-Cosi Tobi su un sedile provvisto di airbag frontale: è pericoloso. Gli "airbag laterali" non comportano pericolo.
- Il seggiolino deve essere fissato sempre con la cintura di sicurezza dell'automobile, anche se non viene usato. Un seggiolino non fissato può colpire gli altri passeggeri in caso di frenate di emergenza.
- Assicurarsi che il Maxi-Cosi Tobi non venga danneggiato o schiacciato da carichi pesanti, seggiolini regolabili e porte che si chiudono.
- Non utilizzare mai il Maxi-Cosi Tobi senza rivestimento. Non sostituire il rivestimento con un rivestimento non originale. La sicurezza del seggiolino dipende anche dal rivestimento.
- Coprire sempre il Maxi-Cosi Tobi quando si parcheggia l'auto al sole. I componenti in plastica e metallo possono surriscaldarsi e provocare ustioni; inoltre, il rivestimento può scolorire.
- Non togliere i loghi ecc... dal rivestimento, per evitare di danneggiarlo.
- Assicurarsi che bagagli ed altri oggetti (posti, per es., sul ripiano sopra il portabagagli), che potrebbero arrecare ferite durante una collisione, siano ben fissati.
- Durante i viaggi più lunghi, si consiglia di fare delle pause frequenti, per dare al bambino l'opportunità di muoversi.
- Non lasciare **mai** il bambino da solo in macchina.
- Conservare le istruzioni per l'uso nell'apposito scomparto sul retro del Maxi-Cosi Tobi, per una successiva consultazione.
- Non utilizzare mai articoli di seconda mano: non è mai possibile conoscere con certezza la loro storia. La sicurezza del seggiolino può essere garantita dalla casa produttrice solo al primo proprietario.
- L'utente non deve apportare modifiche al seggiolino auto per bambini, né alle cinture. Anche le etichette o gli avvertimenti ecc... che fanno parte del seggiolino non devono essere assolutamente rimossi!
- Dopo un incidente sostituire sempre il Maxi-Cosi Tobi; la sicurezza del seggiolino potrebbe essere stata compromessa da danni non direttamente visibili.
- La casa produttrice è a conoscenza del fatto che il montaggio dei seggiolini può lasciare traccia sulla tappezzeria dell'autoveicolo o sulle cinture di sicurezza. Le norme di sicurezza vigenti e la forza che occorre esercitare durante l'installazione non consentono di evitarlo. La casa produttrice si esime da qualsiasi responsabilità in relazione ad eventuali danni di questo genere.

### E naturalmente...

- Date voi stessi il buon esempio ed indossate sempre la cintura di sicurezza!

## 6. DIFFERENZIAZIONE DEI RIFIUTI

Per un uso ottimale e sicuro dei seggiolini per auto, gli stessi non devono essere utilizzati per più di cinque/sei anni dopo la data di acquisto. L'invecchiamento del materiale sintetico, causato per esempio dall'esposizione alla luce del sole, potrebbe alterare le caratteristiche del prodotto. Pertanto, quando il bambino avrà superato il limite di peso previsto per l'utilizzo del seggiolino, consigliamo di interrompere l'uso del seggiolino stesso e di disporne in modo adeguato. Per motivi di salvaguardia ambientale, si raccomanda di smaltire adeguatamente i rifiuti prodotti all'inizio (imballo) e alla fine (componenti) del ciclo di vita del seggiolino.



Tenere gli imballi in plastica lontano dalla portata dei bambini, per evitare pericoli di soffocamento.

<b>Imballaggio</b>	Scatola di cartone	Rifiuti di carta
	Sacchetto di plastica	Rifiuti generici
<b>Parti del prodotto</b>	Rivestimento	Rifiuti generici
	Parti in plastica	In base alla descrizione/ classificazione dell'apposito container
	Parti metalliche	Container per il metallo
	Fascia della cintura	Container per il poliestere
	Fibbia della cintura	Rifiuti generici

## 7. MODELLI DI SEGGIOLINI AUTO PER LE DIVERSE ETA'

Tipo di seggiolino	Omologazione in base alla ECE R 44/04		
	Gruppo	Peso	Età
 Maxi-Cosi Rodi XP	2 + 3	da 15 a 36 kg	circa 3,5 fino a 12 anni

## 8. GARANZIA

Dorel Netherlands garantisce che questo prodotto soddisfa i requisiti di sicurezza prescritti dalla direttiva europea ECE R44/04 attualmente in vigore. L'azienda garantisce altresì che questo prodotto non presenta alcun difetto di assemblaggio o di fabbricazione al momento dell'acquisto. Nel caso in cui questo prodotto, dopo l'acquisto e durante il periodo di validità della garanzia, presenti difetti di materiale e/o di fabbricazione (e a condizione che si faccia un uso regolare dell'articolo, in base alle indicazioni riportate nelle istruzioni per l'uso), potete rivolgervi al vostro rivenditore. Il termine della garanzia è di 24 mesi per le parti in materiale sintetico (e simili) e di 12 mesi per le parti soggette ad usura. L'usura dovuta all'uso quotidiano del prodotto non è soggetta a garanzia.

La garanzia non è valida se:

- il prodotto non viene acquistato tramite il rivenditore e/o il distributore.
- Il prodotto non è presentato alla casa produttrice con la prova d'acquisto originale (tramite il rivenditore e/o il distributore).
- I difetti individuati sono il risultato di un uso o una manutenzione errati o poco attenti, non conformi a quanto indicato nel manuale di istruzioni.
- Sono state eseguite riparazioni da terzi.
- Il tessuto è scolorito o danneggiato a causa di lavaggio sbagliato o di esposizione eccessiva ai raggi del sole (UV).
- Il difetto è dovuto a incuria o danni da urti subiti dalle parti in materiale sintetico.
- Il difetto è conseguenza di un incidente o si è verificato durante il trasporto, a causa per es. di un carico pesante o dell'incastarsi di uno sportello.
- La certificazione ECE e il numero di serie appaiono danneggiati o sono assenti.
- Si tratta di normale usura delle parti, che ci si può aspettare con l'uso quotidiano.
- I danni sono causati da segni permanenti lasciati dai seggiolini sul sedile o sulle cinture dell'auto. Le norme di sicurezza vigenti e la forza che occorre esercitare durante l'installazione non consentono di evitarlo. La casa produttrice di esime da qualsiasi responsabilità in relazione ad eventuali danni di questo genere.
- Non si rispettano in altro modo le condizioni di garanzia sopra riportate.

### Entrata in vigore della garanzia:

- La garanzia entra in vigore a partire dalla data d'acquisto del prodotto.

### Durata della garanzia:

- La garanzia per le parti in materiale sintetico (e simili) è valida per un periodo di 24 mesi successivi. Per le altre parti soggette ad usura si prevede una durata della garanzia pari a 12 mesi successivi. La garanzia è esclusiva prerogativa del primo proprietario e non è trasferibile.

### Cosa si deve fare in caso di difetti:

- In caso di difetti, contattare il proprio fornitore. Se non sarà in grado di prestare assistenza, il fornitore rispedirà il prodotto alla casa produttrice, corredandolo di una precisa descrizione del reclamo e della prova d'acquisto originale, provvista di data. Non è possibile cambiare il prodotto o farsi rimborsare. Le riparazioni non danno diritto ad un'estensione del periodo di garanzia.

La garanzia non è valida per i prodotti che vengono spediti direttamente alla casa produttrice. Tali prodotti verranno rispediti al mittente a spese di quest'ultimo.

## 9. RICHIESTE D'INFORMAZIONI

Per eventuali richieste di informazioni, vi invitiamo a rivolgervi telefonicamente al vostro fornitore o distributore (cfr retro delle istruzioni per l'uso). Tenete a disposizione i seguenti dati:

- Numero di serie riportato sull'adesivo arancione-bianco (sul retro del Maxi-Cosi Tobi).
- Marca, modello e anno di costruzione dell'autoveicolo e del sedile su cui è installato il Maxi-Cosi Tobi.
- Età, altezza e peso del bambino.

## Caros pais

Felicitamo-vos pela aquisição da cadeira auto Maxi-Cosi Tobi.

No desenvolvimento da Maxi-Cosi Tobi, a nossa principal preocupação foi a segurança, o conforto e a facilidade de utilização. Por isso, este produto está em conformidade com as mais rigorosas normas de segurança.

A investigação demonstrou que muitas cadeiras auto para crianças são utilizadas de maneira incorrecta. Por favor, leia as instruções atentamente. Apenas com a utilização correcta do artigo conseguirá garantir a segurança do seu filho.

Graças à investigação feita pelos nossos departamentos de desenvolvimento e de marketing, à colaboração e as consultas contínuas com os responsáveis pelos ensaios e com os clientes e consumidores, continuamos a ser os primeiros em matéria de segurança no que diz respeito ao transporte de crianças no automóvel. Qualquer pergunta ou sugestão que deseje fazer em relação ao uso da Maxi-Cosi Tobi será sempre bem-vinda.

Dorel (ver endereço e números de telefone na contra-capa do manual de instruções)

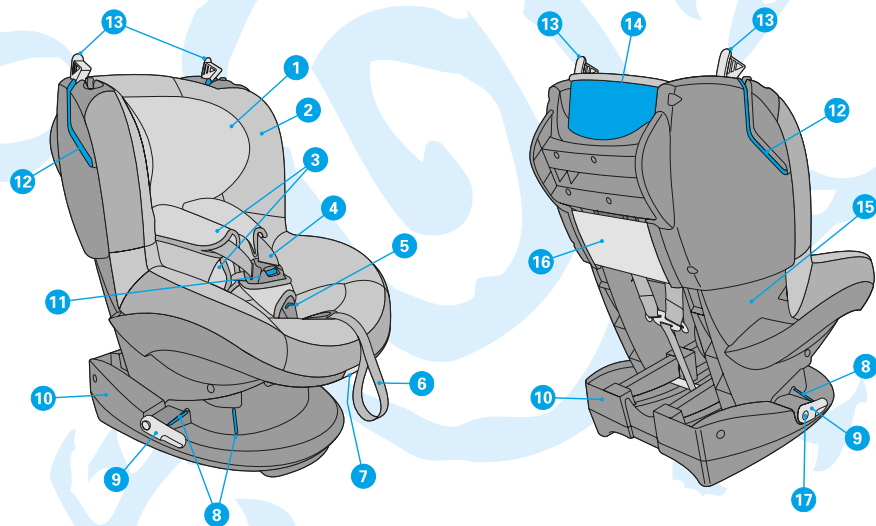

1. Apoio de cabeça
2. Forra
3. Protecções do arnês
4. Arnês - sistema do cinto de segurança
5. Bloqueador do arnês
6. Correia de ajuste do arnês
7. Manipulo de inclinação do assento
8. Marcação em vermelho para os cintos inferiores do cinto do automóvel
9. Tensor para o cinto do automóvel
10. Base
11. Fivela entre-pernas
12. Ranhuras vermelhas para o cinto do automóvel
13. Gancho para o cinto do automóvel
14. Marcação em vermelho da parte traseira do cinto do automóvel
15. Assento
16. Compartimento para as instruções do modo de emprego
17. Botão de desengate do(s) extensor(es) do cinto

## CARACTERÍSTICAS ESPECIAIS

De forma a reduzir a possibilidade de uma utilização incorrecta e aumentar a facilidade de utilização, a Maxi-Cosi Tobi é equipada com as seguintes características:

- Um sistema de armação do cinto de segurança que se abre “automaticamente” quando o fecho do cinto é aberto.
- Um indicador no fecho do cinto que por meio de cores indica se os cintos estão suficientemente ajustados.
- Um fecho do cinto que também funciona como botão de desengate para o sistema da armação do cinto de segurança, isto é, quando se abre o fecho, o desengate dos cintos dos ombros são automaticamente soltos e os cintos podem ser ajustados mais longos. Quando se fecha o fecho, os cintos dos ombros podem então ser puxados até que o indicador se torne “VERDE”. Sem mais necessidade de botões de desengate!

## ÍNDICE

1.	IMPORTANTE: LEIA ATENTAMENTE!	65
2.	INSTALAR E RETIRAR A MAXI-COSI TOBI	66
3.	COLOCAR A CRIANÇA NA MAXI-COSI TOBI	67
3.1	Utilizar o sistema de cinto de segurança	67
3.2	Posições de uso (Ajustar a cadeira nas posições sentada e deitada)	68
3.3	Como retirar a criança	68
4.	MANUTENÇÃO	69
4.1	Generalidades	69
4.2	Forra	69
4.3	Funcionamento e limpeza do fecho do cinto	70
5.	INSTRUÇÕES GERAIS	70
6.	SEPARAÇÃO DE LIXO	71
7.	CADEIRAS SUCESSORAS	72
8.	GARANTIA	72
9.	ESCLARECIMENTOS ADICIONAIS	73



## 1. IMPORTANTE: LEIA ATENTAMENTE!

- ⚠ Leia atentamente este manual de instruções e guarde-o para consulta futura. O não cumprimento das instruções contidas no manual pode colocar em risco a segurança da criança.
- ⚠ Utilize apenas acessórios e componentes originais aprovados pelo fabricante. Não faça modificações ao produto. Em caso de dúvida, entre em contacto com o seu fornecedor.

	Aprovação segundo ECE R 44/04		
	Grupo	Peso da criança	Idade
Maxi-Cosi Tobi	1	9 – 18 kg	Aprox. 9 meses a 4 anos

## 2. INSTALAR E RETIRAR A MAXI-COSI TOBI

Instalação com cinto de segurança de 3 pontos de fixação (observe a marcação em vermelho no produto)

-  A cadeira auto Maxi-Cosi Tobí pode apenas ser utilizada no sentido de frente para a estrada, num assento que esteja equipado com um cinto de segurança automático de 3 pontos de fixação, aprovado pela norma ECE R16 ou equivalente.
-  A colocação correcta do cinto de segurança é da máxima importância para a segurança da criança. O cinto do automóvel tem de ser colocado na ordem correcta ao longo da marcação a vermelho na Maxi-Cosi Tobí; consulte também o autocolante existente na parte lateral da Maxi-Cosi Tobí. **Nunca prenda o cinto passando-o de um modo diferente ao indicado!**
-  Retire, caso atrapalhe, o apoio de cabeça do banco do automóvel em que a Maxi-Cosi Tobí for instalada. Lembre-se de colocar novamente o apoio de cabeça do automóvel assim que desinstalar a Maxi-Cosi Tobí.

### A. Instalação

- **ATENÇÃO!** Trave os bancos reclináveis antes de instalar a Maxi-Cosi Tobí.
- **ATENÇÃO!** Em alguns tipos de bancos de automóvel, os cintos de segurança encontram-se instalados muito à frente, tornando-se impossível uma boa instalação. Neste caso tente instalar a cadeira-auto no outro banco do automóvel.
- 1** • **ATENÇÃO!** Assegure-se de que, antes de instalar a cadeira auto, os tensores do cinto encontram-se na posição correcta premindo o botão de desengate (1). Os tensores do cinto tem de estar na posição horizontal.
- 2** • **ATENÇÃO!** Assegure-se de que ambos os ganchos do cinto do automóvel estão abertos (2).
- Coloque a Maxi-Cosi Tobí no banco traseiro do automóvel.
- 3** **4** • Passe o cinto do automóvel pela frente da Maxi-Cosi Tobí e **sobre** os tensores do cinto (4). Assegure-se de que os cintos inferiores passe por baixo do assento, sobre as marcações em vermelho do cinto (3,1).
- 3** • Prenda o cinto de segurança na fivela entre-pernas (3,2).
- 5** • **ATENÇÃO!** Pode ocorrer que a fita do cinto do automóvel seja muito longa, fazendo com que esta fique muito elevada em relação à base da Maxi-Cosi Tobí. Neste caso, não poderá prender a cadeira auto Tobí de forma adequada. Escolha, neste caso, o outro banco do automóvel (5). Além disso, tal pode danificar o fecho!
- 6** • Insira a parte superior do cinto do automóvel nas ranhuras marcadas a vermelho, no encosto da cadeira (6).
- **ATENÇÃO!** Assegure-se de que o cinto de segurança não fique torcido.
- 7** • Passe a seguir a parte superior do cinto do automóvel pela marcação em vermelho, na parte traseira da Maxi-Cosi Tobí (7,1).
- 7** • Insira-o de volta para fora, através da segunda ranhura em vermelho (7,2).
- **ATENÇÃO!** Assegure-se de que o cinto de segurança não fique torcido.
- 8** • Empurre a Maxi-Cosi Tobí firmemente contra o banco do automóvel (8,1) e puxe simultaneamente o cinto de segurança bem firme (8,2) de forma que a Maxi-Cosi Tobí praticamente não se movimente mais.
- 9** • Prenda em primeiro lugar o gancho do cinto no fecho lateral do mesmo e, posteriormente, o gancho do outro lado, na direcção do enrolamento automático do cinto (9).
- 10** • Finalmente, estique firmemente o cinto, rodando o(s) tensor(es) do cinto um quarto, de volta para cima, em posição vertical (10). O cinto do automóvel está agora bem esticado e firme!
- Em geral isto provoca o aparecimento duma dobra nos cintos inferiores. Contudo, isto não implica qualquer perigo para a sua criança e faz parte de uma instalação correcta!

- Para verificar se o cinto do automóvel está correctamente instalado na cadeira-auto, tenha em atenção as “diferentes vistas” seguintes:



### Lista de verificação...

Depois de ter instalada a Maxi-Cosi Tobí, verifique novamente, para uma maior segurança do seu bebé, se...

- o cinto do carro está bem preso e não está torcido.
- o cinto inferior do cinto do automóvel passa sobre as marcações em vermelho e o(s) tensor(es) do cinto;
- a fita (diagonal) dos ombros do cinto do automóvel está bem presa e que esta passa em ambas as ranhuras do cinto, ao longo da marcação em vermelho na parte traseira da Maxi-Cosi Tobí;
- ambos os ganchos do cinto estão fechados;
- o(s) tensor(es) do cinto está(ão) esticados e na posição vertical;
- a Maxi-Cosi Tobí está instalada correctamente e estável no carro.

### C. Retirar a Maxi-Cosi Tobí

- 11** • Abra o fecho do cinto do automóvel (11).
- 12** • A seguir, abra primeiramente ambos os ganchos do cinto (12) antes de afrouxar o extensor do cinto.
- 13** • Solte o cinto premindo o tensor (13). O tensor salta para baixo, na posição horizontal.
- 14** • Retire o cinto do automóvel das ranhuras do cinto (14).
- Retire a Maxi-Cosi Tobí do carro.

## 3. COLOCAR A CRIANÇA NA MAXI-COSI TOBI

### 3.1 Utilizar o sistema de cinto de segurança

#### A. Ajustar a altura do cinto de segurança

Antes de colocar a criança na Maxi-Cosi Tobí e fechar o cinto de segurança, ajuste, antes de mais, a altura adequada dos cintos dos ombros e do apoio para a cabeça.

- 15** • Abra o fecho do cinto (15) premindo o botão vermelho.
- O cinto dos ombros é libertado automaticamente e pode ser ajustado em comprimento sem precisar de premir botões.
- 16** • Solte ligeiramente o cinto de segurança, puxando-o o máximo possível para a frente (16).
- **ATENÇÃO!** Nunca puxe o arnês pelas proteções do mesmo.
- 17** • Coloque a criança na Maxi-Cosi Tobí com as costas bem assente no encosto e verifique se a altura do cinto é adequada (17).
- 18** • **ATENÇÃO!** A altura do cinto de segurança estará correcta quando o cinto desaparece no encosto da cadeira, logo acima dos ombros (18).

- O cinto do automóvel pode ser ajustado em altura em combinação e por meio do apoio para a cabeça.
- 19 • Ajuste o cinto do automóvel e o apoio para cabeça na altura desejada, movimentando o manípulo existente na parte superior, simultaneamente, para a frente e para cima ou para baixo (19). O cinto do automóvel e o apoio de cabeça podem ser ajustados em altura em 6 diferentes níveis.

### B. Colocar a criança na Maxi-Cosi Tobi

- Coloque a criança com as costas rectas e bem assentes na Maxi-Cosi Tobi.
- 20 • Junte os grampos (boucle A sobre o boucle B) e insira-os no fecho entre-pernas até ouvir um “clique” (20). Com o fecho do arnês, o sistema de segurança é bloqueado e pode apenas ser esticado, se necessário. Para ajuste eventual do comprimento do arnês, deve abrir de novo o fecho.
- 21 22 • Estique firmemente o sistema do cinto de segurança do arnês, puxando-o pela correia de ajuste (21,1). Puxe-o até que o indicador do fecho do sistema esteja verde (21,2). Se o indicador permanecer vermelho, o cinto deverá ser puxado mais firmemente (22).
- **ATENÇÃO!** Quanto mais firme ajustar o arnês, mais segura irá ficar a criança.
- **ATENÇÃO!** Assegure-se de que os anti-derrapantes dos protectores peitorais (do arnês) assentam-se exactamente sobre os ombros/peitos da criança.
- **ATENÇÃO!** Assegure-se de que os cintos do carro não estão torcidos.



Caso não for possível fechar ou prender firmemente o sistema do cinto de segurança, entre imediatamente em contacto com o seu fornecedor. Se for este o caso, não utilize a cadeira auto Maxi-Cosi Tobi de forma alguma.



Utilize sempre os protectores peitorais; estes são importantes para a segurança da criança.



Diga claramente à criança para nunca brincar com o fecho do cinto.

### 3.2 Posições de uso (Ajustar a cadeira em posição sentada e deitada)

A Maxi-Cosi Tobi é ajustável em 5 posições.

- 23 • Puxe para cima o manípulo de ajuste, situado na parte frontal da cadeira e desloque a cadeira para a frente ou para trás (23).
- Coloque o manípulo de ajuste na posição desejada e empurre a cadeira até ouvir um clique.
- **ATENÇÃO!** Puxe pela Maxi-Cosi Tobi para testar se esta está bem presa na posição ajustada.

#### Lista de verificação...

Antes de cada viagem, para certificar-se da sua correcta instalação e para a máxima segurança da criança, verifique novamente se...

- a Maxi-Cosi Tobi está estável e correctamente instalada no automóvel;
- a altura dos cintos dos ombros está correcta;
- os cintos não estão torcidos;
- os protectores peitorais com anti-derrapantes assentam exactamente sobre os ombros/peitos da criança;
- a criança está bem presa pelos cintos, o fecho está travado e o indicador está na cor verde;
- a fita do cinto da Maxi-Cosi Tobi não está danificada. Se for este o caso, não utilize a Maxi-Cosi Tobi de forma alguma e entre em contacto com o seu fornecedor ou importador.

### 3.3 Como retirar a criança

- Coloque a Maxi-Cosi Tobi na posição sentada (ver também o ponto 3.2: Posições de uso).
- 24 • Abra o fecho do arnês premindo o botão vermelho (24).
- 25 • Solte ligeiramente os cintos dos ombros, puxando-os o máximo possível para a frente (25).
- Retire a criança da Maxi-Cosi Tobi.

## 4. MANUTENÇÃO

### 4.1 Generalidades

- **ATENÇÃO!** Para ser feito apenas com a Maxi-Cosi Tobi fora do carro.
- Limpe as peças de plástico da cadeira com um pano e água morna e sabão. Não utilize produtos de limpeza agressivos.
- As partes de textil podem ser limpas segundo as instruções contidas na etiqueta de lavagem; lavar à mão com água morna e um detergente suave.
- **ATENÇÃO! Nunca** utilize lubrificantes, nem mesmo nas partes móveis da Maxi-Cosi Tobi.

### 4.2 Forra

#### Para retirar a forra

- 24 25 • Abra o fecho do arnês. Solte ligeiramente os cintos dos ombros, puxando-os o máximo possível para a frente (24, 25). Solte os laços elásticos dos ganchos em ambos os lados do manípulo de ajuste.
- 26 27 • Retire os bordos elásticos da estrutura do assento, e puxe a forra cuidadosamente soltando-a da parte frontal (26, 27).
- Retire os protectores peitorais puxando-o cuidadosamente – na diagonal – sobre o fecho do arnês. Passe a forra sobre o fecho do arnês (de trás para a frente).
- 28 • Solte a forra dos pontos laterais de fixação em ambos os lados do assento (28).
- 29 • Solte as abas do encosto da forra e incline-as para a frente (29).
- 30 • Retire a forra cuidadosamente das laterais (30).
- 31 • Solte a forra na parte de trás do gancho do cinto. A forra passa por atrás (31,1).
- 31 • Puxe agora a forra cuidadosamente sobre o apoio para a cabeça (31,2).
- Retire a forra.
- 32 • Retire os protectores peitorais do arnês, soltando os velcros e as molas de pressão no lado externo (32).
- 33 • Descole o velcro por trás da aba (33).
- 34 • Retire o grampo dos protectores peitorais (arnês) (34).
- 35 • Retire os protectores peitorais da mola (35).
- Repita o procedimento acima, com excepção da fivela, com os dois protectores peitorais. Os protectores peitorais são fixados ao arnês por intermédio do velcro.
- 36 • Retire a forra do apoio de cabeça, soltando as fitas elásticas da aba inferior situada em baixo da parte plástica (36,1).
- Solte a capa do apoio para a cabeça através de um ponto num dos lados, na parte inferior, e retire a forra deste lado do apoio de cabeça.
- Solte cuidadosamente a forra do apoio de cabeça da estrutura do assento, na parte superior do apoio para a cabeça, por baixo da pega.
- 36 • Retire agora com cuidado a forra do apoio de cabeça (36,2).

#### Limpeza da forra

- Lave a forra e os protectores peitorais à mão (temperatura máxima de 30°C). Não utilize máquina de secar. Consulte também as instruções de lavagem na capa.

**Sugestão:** É aconselhável comprar logo, juntamente com a cadeira Maxi-Cosi Tobi, uma forra de reserva, para que possa utilizar sempre a Maxi-Cosi Tobi.

#### Para recolocar a forra

- Repita os passos acima na ordem inversa!
- **ATENÇÃO!** Antes de recolocar a forra, instale primeiramente os quatro protectores do cinto e a forra do apoio de cabeça.
- Insira a forra na estrutura do assento (respectivas calhas).
- Verifique se a capa está bem esticada e presa em todos os sítios.

#### 4.3 Funcionamento e limpeza do fecho do cinto

Um bom funcionamento do fecho do cinto é **extremamente** importante para a segurança da criança. O seu funcionamento incorrecto é, em geral, causado por sujidades (poeira, detritos, restos de comida, etc.). Na lista abaixo indicada estão descritas as possíveis avarias e dadas as sugestões adequadas de manutenção.

##### A. Avarias.

- As placas do fecho, ao serem abertas, demoram para se soltarem do fecho do cinto.
- O fecho do cinto abre-se apenas com o emprego de muita força.
- Dificuldade para prender as placas do fecho no cinto do automóvel (há muita resistência).
- Não se consegue mais fechar o fecho, as placas são lançadas para fora quando inseridas.
- Não se ouve um “clique” nítido quando se fecha o cinto do automóvel.

##### B. Solução de eventuais avarias do fecho

- Verifique o fecho acerca de sujidades e limpe-o, se necessário, sacudindo-o, enxaguando, soprando ou com um aspirador, por exemplo.
- **ATENÇÃO! Nunca** utilize lubrificantes!

Se não conseguir fechar correctamente o fecho do arnês, ou se não está seguro de que a avaria foi reparada, entre imediatamente em contacto com o fornecedor ou importador (ver a contracapa do manual de instruções). Se for este o caso, não utilize a cadeira auto Maxi-Cosi Tobi de forma alguma!

## 5. INSTRUÇÕES GERAIS

### Tenha sempre atenção aos seguintes pontos...

- Utilize sempre a cadeira, mesmo nas viagens mais curtas, porque é nestas alturas que ocorrem grande parte dos acidentes.
- Utilize a Maxi-Cosi Tobi unicamente no carro, e nunca em casa. A cadeira auto não é destinada para uso em casa.
- A Maxi-Cosi Tobi pode ser utilizada tanto no banco da frente como no banco de trás. No entanto, aconselhamos que a utilize no banco traseiro.
- Não utilize a Maxi-Cosi Tobi num banco equipado com airbag frontal, pode ser extremamente perigoso. O mesmo não é aplicável nos chamados “airbags laterais”.
- A cadeira tem de estar sempre presa com o cinto de segurança do automóvel, mesmo quando não está a ser utilizada. Numa paragem brusca, uma cadeira solta pode causar danos aos seus ocupantes.
- Certifique-se de que a Maxi-Cosi Tobi não fique presa ou pressionada por bagagens pesadas, bancos reclináveis ou ao fechar portas.
- Nunca utilize a Maxi-Cosi Tobi sem a sua forra. A forra não pode ser substituída por outra que não aquela fornecida pelo fabricante, uma vez que esta faz parte integral da segurança da cadeira auto.
- Cubra sempre a cadeira quando o seu carro estiver estacionado ao sol, pois no verão as partes de plástico e de metal da cadeira Maxi-Cosi Tobi podem ficar muito quentes e causar queimaduras para além de provocar a descoloração da forra.
- Não remova os logótipos da forra, para evitar danos na mesma.
- Certifique-se de que a bagagem e outros objectos (por exemplo na chapeleira) que possam causar danos durante um acidente, estejam bem presos.  
Em caso de uma paragem brusca ou colisão, estes tornar-se-ão projecteis perigosos!
- No caso de viagens mais longas, faça uma pausa para que a criança tenha alguma liberdade de movimento.
- **Nunca** deixe a criança sozinha no automóvel.
- É importante guardar o manual de instruções para futura consulta, no seu respectivo lugar, na parte de trás da Maxi-Cosi Tobi.
- Nunca utilize produtos em segunda mão, por se desconhecer a existência de possíveis danos. O fabricante somente poderá garantir a segurança da cadeira quando esta se encontra na posse do primeiro utilizador.

- Não devem ser feitas quaisquer modificações pelo utilizador, tanto na cadeira auto como no arnês. Também não devem ser removidas as etiquetas ou autocolantes de avisos, etc., que façam parte da cadeira auto!
- Substitua sempre a Maxi-Cosi Tobi depois de um acidente; a cadeira auto pode sofrer danos imperceptíveis que a tornam perigosa para uso.
- O fabricante está ciente do facto de que as cadeiras auto podem deixar marcas no revestimento do banco ou no cinto de segurança do automóvel. Tais marcas, devido às normas de segurança aplicáveis e a força exercida para a correcta fixação das cadeiras, são praticamente impossíveis de serem evitadas. O fabricante não se responsabiliza por eventuais danos daí resultantes.

### E está claro...

- Dê um bom exemplo e utilize sempre o seu cinto de segurança.

## 6. SEPARAÇÃO DE LIXO

Por motivos de segurança e sua correcta utilização, é desaconselhável a utilização das cadeiras auto por mais de 5 a 6 anos depois da sua aquisição. Devido ao processo lento de envelhecimento das peças em plástico, como os causados pela luz solar (UV), as características do produto podem se alterar de modo imperceptível.

Aconselhamos a não utilizar mais a cadeira auto de segurança quando esta se tornar pequena para a criança, devendo neste caso deitá-la fora.

No sentido de respeitar o ambiente, solicitamos ao utilizador; que separe o lixo ao adquirir o produto (embalagem) e durante a vida útil da Maxi-Cosi Tobi (componentes do produto) e deposit-e-os no locais de recolha para tal indicados.



Mantenha os materiais de plástico da embalagem fora do alcance de crianças, para evitar riscos de sufocamento.

<b>Embalagem</b>	Caixa de cartão	Colector de papel velho
	Saco plástico	Lixo comum
<b>Componentes do produto</b>	Forra	Lixo comum
	Peças de plástico	Conforme as características/tipos dos contentores para tal indicados
	Peças de metal	Contentor para metal
	Fitas do cinto	Contentor para materiais sintéticos
	Fecho do cinto	Lixo comum

## 7. CADEIRAS SUCESSORAS

Tipo de cadeira auto	Aprovação segundo ECE R 44/04		
	Grupo	Peso corporal	Idade
 Maxi-Cosi Rodi XP	2 + 3	15 a 36 kg	Aprox. 3,5 a 12 anos

## 8. GARANTIA

A Dorel Netherlands garante que este produto cumpre com os requisitos de segurança que estão descritos nas normas Europeias em vigor ECE R44/04. No momento da aquisição, o produto não deve apresentar nenhum defeito em termos de composição e fabrico. No caso de o produto, durante a vigência da garantia, apresentar defeitos de material ou de fabrico (desde que utilizado de forma normal, tal como é descrito nas instruções de utilização), poderá dirigir-se ao seu revendedor. O prazo de garantia é de 24 meses para as partes de plástico e de metal, etc., e de 12 meses para as partes sujeitas a desgastes, como por exemplo a capa. A garantia não abrange os desgastes normais, resultantes da utilização quotidiana do produto.

A garantia perde a validade nos seguintes casos:

- O produto não seja devolvido através do revendedor e/ou importador.
- O produto não seja devolvido ao fabricante (através do revendedor e/ou importador) acompanhado pelo recibo de aquisição original.
- Os defeitos resultem da utilização ou manutenção incorrecta, que não respeitem as instruções contidas no manual de instruções de utilização.
- As reparações ou modificações sejam efectuadas por terceiros.
- Em caso de ser constatado descoloração ou danos ao tecido resultantes de lavagem incorrecta ou de exposição excessiva à luz solar (UV).
- O defeito seja resultado de acidentes, seja causado por actos de negligência ou danos resultante de colisões contra às partes de plástico.
- O defeito seja causado por algum outro tipo de acidente ou durante o seu transporte, como por exemplo devido a sobrecarga ou por ficar presa por portas a fechar-se.
- For constatado danos ou a remoção da marca ECE e do número de série.
- Se tratar de desgaste normal dos componentes, resultante da utilização quotidiana normal do produto.
- Por danos e marcas nos assentos e no cinto do automóvel. Tais marcas, devido às normas de segurança aplicáveis e a força exercida para a correcta fixação das cadeiras, são praticamente impossíveis de serem evitadas. (O fabricante não se responsabiliza por danos daí resultantes).
- Os termos e condições da garantia, acima mencionados, não sejam satisfeitos.

**A partir de quando:**

- O prazo de garantia tem início a partir da data de aquisição do produto.

**Por quanto tempo:**

- O prazo de garantia para as partes de plástico e de metal tem validade por um período de 24 meses consecutivos. Para os componentes sujeitos a desgastes, o prazo de garantia tem validade por um período de 12 meses consecutivos. A garantia pode apenas ser usufruída pelo primeiro proprietário, não sendo por isso transmissível.

**O que deve fazer:**

- Em caso de defeito no produto, deverá dirigir-se ao seu fornecedor. Caso este não possa reparar o defeito, tratará de enviar o produto ao fabricante, juntamente com uma descrição detalhada da reclamação bem como da factura original datada. Não é possível exigir a sua troca ou devolução. As reparações não dão direito a qualquer prorrogação do prazo de garantia. Os produtos que sejam devolvidos directamente ao fabricante, serão **EXCLUÍDOS** da cobertura da garantia e serão restituídos por conta do utilizador!

**Como proceder em relação à forra e outras peças sujeitas a desgaste:**

- A forra deve ser submetida a manutenção regular (siga as indicações de manutenção das instruções de utilização). É normal que a forra depois de algum tempo de uso, apresente um certo desgaste ou descoloração devido a lavagem e/ou luz solar. Também com sua utilização normal. O período de garantia para a forra e outras peças susceptíveis a desgaste, como os cintos de segurança, é, por essa razão, limitado a um período máximo de 12 meses, a partir da data de aquisição.

Esta cláusula da garantia está em conformidade com a Directiva Europeia 99/44/CE de 25 de Maio de 1999.

## 9. ESCLARECIMENTOS ADICIONAIS

Para qualquer dúvida ou esclarecimento adicional, por favor contacte a Dorel Portugal (ver contra-capla do manual de instruções). Tenha consigo os dados seguintes:

- O número de série constante no autocolante ECE cor-de-laranja/branco (na parte traseira da Maxi-Cosi Tobi).
- Marca, modelo e ano de fabricação do carro e o banco em que a Maxi-Cosi Tobi é utilizada.
- Idade (ou altura) e peso da sua criança.





## Free Manuals Download Website

<http://myh66.com>

<http://usermanuals.us>

<http://www.somanuals.com>

<http://www.4manuals.cc>

<http://www.manual-lib.com>

<http://www.404manual.com>

<http://www.luxmanual.com>

<http://aubethermostatmanual.com>

Golf course search by state

<http://golfingnear.com>

Email search by domain

<http://emailbydomain.com>

Auto manuals search

<http://auto.somanuals.com>

TV manuals search

<http://tv.somanuals.com>