

# USER'S GUIDE



Save complete model and serial number identification for your dryer. This is located on a data plate on the lower center of the door opening. Record these numbers below for easy access.

Model Number

-----

Serial Number

-----

Date of Purchase

\_\_\_\_\_

For additional questions, please contact us:

Maytag Appliances Sales Company

1-800-688-9900 USA

1-800-688-2002 CANADA













1-800-688-2080 USA TTY (for deaf,  
hearing impaired or speech impaired)

Mon.-Fri., 8am-8pm Eastern Time

Internet: <http://www.maytag.com>

**NOTE:** In our continuing effort to improve the quality of our appliances, it may be necessary to make changes to the appliance without revising this guide.

**IMPORTANT:** Keep this guide and the sales receipt in a safe place for future reference. Proof of original purchase date is needed for warranty service.

 SAFETY .....	Pages 1-2
 DRYER EXHAUST TIPS .....	Page 3
 OPERATING TIPS .....	Page 4
 CONTROLS .....	Pages 5-6
 CARE & CLEANING .....	Page 7
 REPLACING DRUM LIGHT .....	Page 7
 REVERSING THE DOOR .....	Page 7
 SPECIAL LAUNDRY TIPS .....	Page 8
 BEFORE YOU CALL .....	Page 9
 DRYER ACCESSORIES .....	Page 10
 WARRANTY .....	Page 11
 GUIDE DE L'UTILISATEUR .....	Page 12
 GUÍA DEL USUARIO .....	Page 24

**IMPORTANT:** For service and warranty information, see page 11.

# IMPORTANT SAFETY INSTRUCTIONS

## **WARNING:**

For your safety, the information in this manual must be followed to minimize the risk of fire or explosion or to prevent property damage, personal injury or death.

–Do not store or use gasoline or other flammable vapors and liquids in the vicinity of this or any other appliance.

–WHAT TO DO IF YOU SMELL GAS

- Do not try to light any appliance.
- Do not touch any electrical switch.
- Do not use any phone in your building.
- Clear the room, building or area of all occupants.
- Immediately call your gas supplier from a neighbor's phone. Follow the gas supplier's instructions.
- If you cannot reach your gas supplier, call the fire department.

Installation and service must be performed by a qualified installer, service agency or the gas supplier.

**WARNING — To reduce the risk of fire, electric shock or injury to persons when using your appliance, follow basic precautions, including the following:**

1. Read all instructions before using the appliance.
2. To avoid the possibility of fire or explosion:
  - a. Do not dry items that have been previously cleaned in, washed in, soaked in, or spotted with gasoline, dry-cleaning solvents, other flammable or explosive substances as they give off vapors that could ignite or explode. Any material on which you have used a cleaning solvent, or which is saturated with flammable liquids or solids, should not be placed in the dryer, until all traces of these flammable liquids or solids and their fumes have been removed. There are many highly flammable items used in homes, such as: acetone, denatured alcohol, gasoline, kerosene, some liquid household cleaners, some spot removers, turpentine, waxes and wax removers.
  - b. Items containing foam rubber (may be labeled latex foam) or similarly textured rubber-like materials must not be dried on a heat setting. Foam rubber materials when heated, can under certain circumstances produce fire by spontaneous combustion.
3. Do not allow children to play on or in the appliance. Close supervision of children is necessary when the appliance is used near children.
4. Before the appliance is removed from service or discarded, remove the door to the drying compartment.
5. Do not reach into the appliance if the drum is moving.
6. Do not install or store this appliance where it will be exposed to the weather.
7. Do not tamper with controls.
8. Do not repair or replace any part of the appliance or attempt any servicing unless specifically recommended in published user-repair instructions that you understand and have the skills to carry out.
9. Do not use fabric softeners or products to eliminate static unless recommended for dryer use by the manufacturer of the fabric softener or product.
10. Clean the lint screen before or after each load.
11. Keep the area around the exhaust opening and surrounding areas free from lint accumulation, dust and dirt.
12. The interior of the dryer and exhaust duct should be cleaned periodically by qualified service personnel.
13. This appliance must be properly grounded. Never plug the appliance cord into a receptacle which is not grounded adequately and in accordance with local and national codes. See installation instructions for grounding this appliance.
14. Do not sit on top of the clothes dryer.

## **WARNING:**

Do not place into your dryer items that have been spotted or soaked with vegetable oil or cooking oil. Even after being washed, these items may contain significant amounts of these oils. The remaining oil can ignite spontaneously. The potential for spontaneous ignition increases when the items containing vegetable oil or cooking oil are exposed to heat. Heat sources, such as your clothes dryer, can warm these items, allowing an oxidation reaction in the oil to occur. Oxidation creates heat. If this heat cannot escape, the items can become hot enough to catch fire. Piling, stacking or storing these kinds of items may prevent heat from escaping and can create a fire hazard.

All washed and unwashed fabrics that contain vegetable oil or cooking oil can be dangerous. Washing these items in hot water with extra detergent will reduce, but will not eliminate, the hazard. Always use the "cool down" cycle for these items to reduce the items' temperature. Never remove these items from the clothes dryer hot or interrupt the drying cycle until the items have run through the "cool down" cycle. Never pile or stack these items when they are hot.

## **SAFETY NOTICE & WARNING**

The California Safe Drinking Water and Toxic Enforcement Act of 1986 (Proposition 65) requires the Governor of California to publish a list of substances known to the State of California to cause cancer or reproductive harm, and requires businesses to warn customers of potential exposures to such substances.

Users of this appliance are hereby warned that the burning of gas can result in low-level exposure to some of the listed substances, including benzene, formaldehyde and soot, due primarily to the incomplete combustion of natural gas or liquid petroleum (LP) fuels. Exhaust ducts should be kept free of obstructions and properly exhausted dryers will minimize exposure.

# DRYER EXHAUST TIPS

**WARNING** — Plastic or nonmetal flexible duct presents a potential fire hazard.

## DO

*Read the installation instructions and the user's guide.*

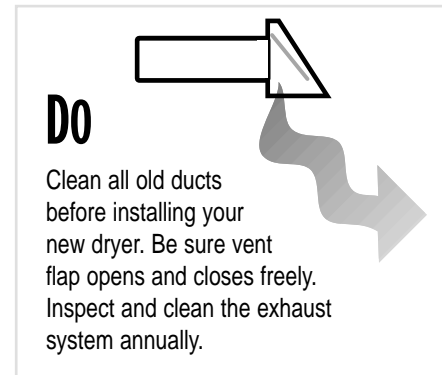
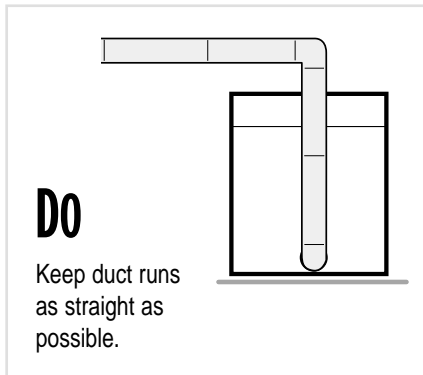
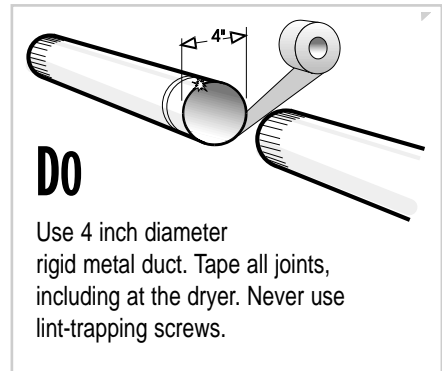
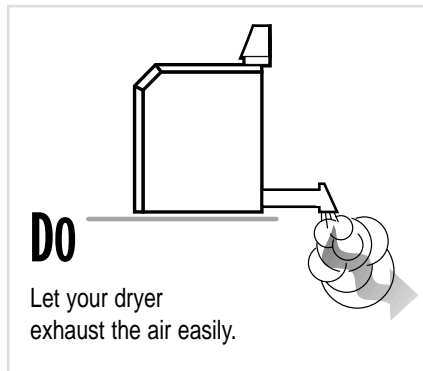

## DON'T

*Let a poor exhaust system cause slow drying.*

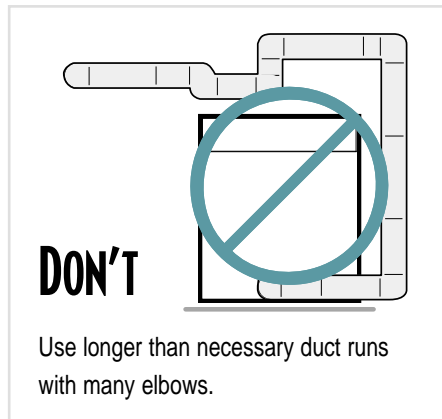
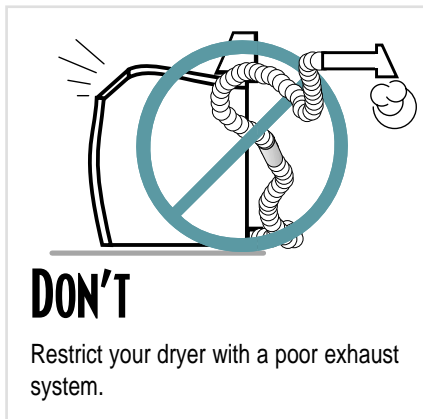

# OPERATING TIPS

## CLEAN THE LINT FILTER

- After each load.
- To shorten drying time.
- To operate more efficiently.

### **NOTE:**

Do not operate the dryer without the lint filter in place.

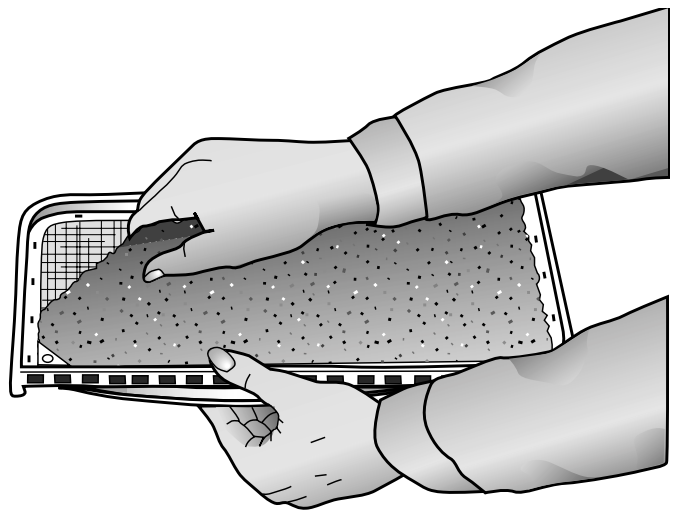

## LOAD THE DRYER PROPERLY

- By placing only one wash load in the dryer at a time.
- Avoid very small loads or mixing heavy-weight and lightweight clothes.
- When only one or two articles need drying, add a few similar items to improve tumbling and drying efficiency.
- When drying large, bulky items such as a blanket or comforter, it may be necessary to reposition the load during the cycle to ensure even drying.

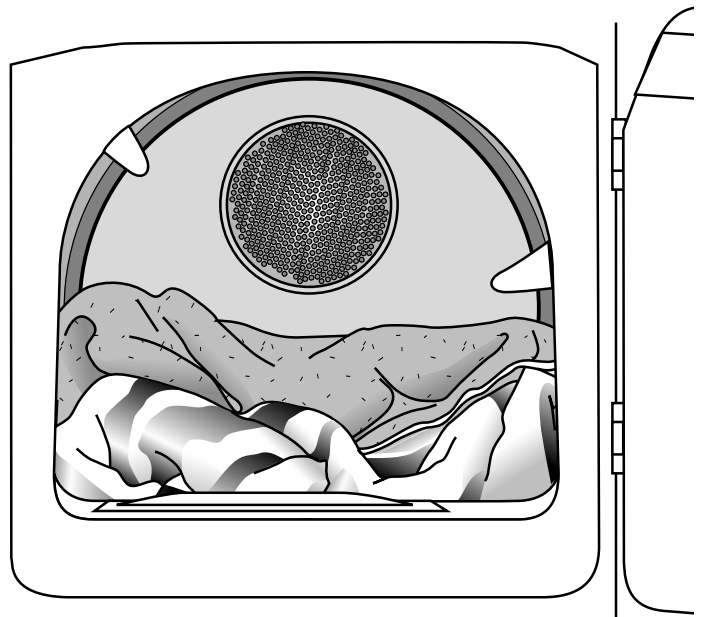

## ADD A FABRIC SOFTENER SHEET (IF DESIRED)

- After loading the dryer.
- To control static cling.
- Before the load becomes warm. This helps prevent greasy-looking softener stains.
- And remove any used softener sheets from the dryer to prevent greasy-looking softener stains.

# CONTROLS AT A GLANCE

## STEP 1 SELECT CYCLE

**AUTODRY WRINKLE FREE FABRICS with PRESS CARE** is designed for permanent press or man-made fabrics such as acrylic, nylon, polyester or blends. It minimizes wrinkling by providing an unheated cool down period at the end of the cycle. Simply set the control to the desired dryness level (more dry – less dry). The line between MORE or LESS DRY is the initial preferred setting for the majority of loads.

**AUTODRY REGULAR** is designed for loads such as towels, underwear, t-shirts, jeans, etc. Set the control to the desired dryness level (more dry – less dry). The line between MORE or LESS DRY is the initial preferred setting for the majority of loads.

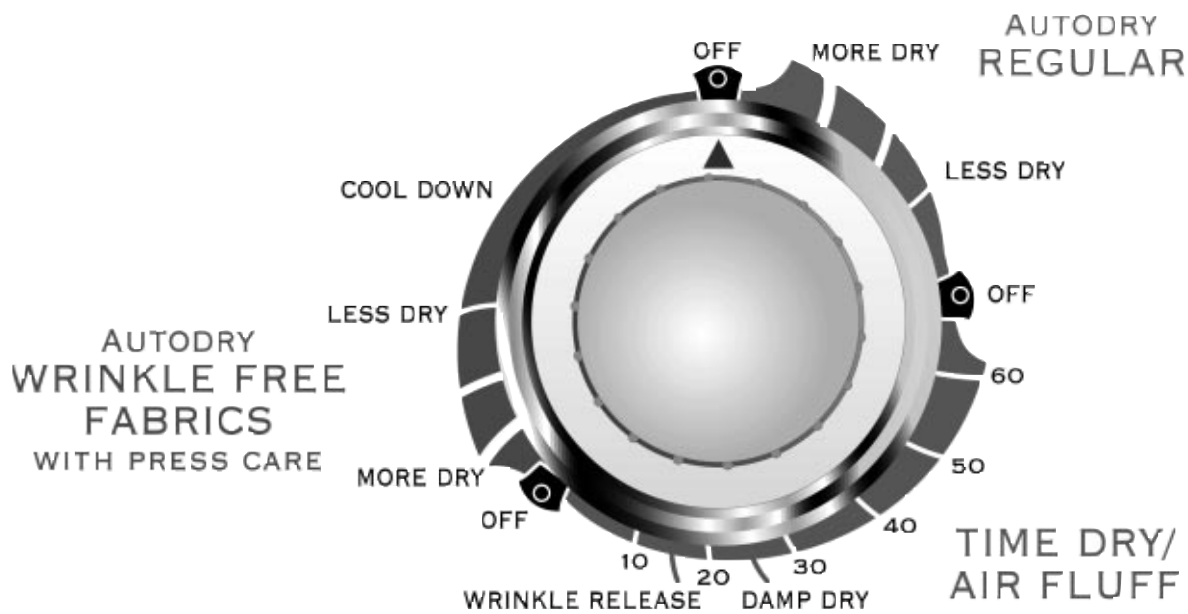

**WRINKLE RELEASE** will release wrinkles from items that are clean and dry but slightly wrinkled, such as from a crowded closet, packed suitcase or from sitting in the dryer too long after the end of the cycle. It provides 10 minutes of heated tumbling and 5 minutes of cool down tumbling without heat.

**DAMP DRY** is designed to “partially” dry items. It provides approximately 20 minutes of heated tumbling and 5 minutes of cool down tumbling without heat.

**TIME DRY/AIR FLUFF** may be selected for any load if the AutoDry sensor system is not used. Set the control to the desired number of minutes.

**NOTE:** The dial can be turned in either direction to select a cycle. Once started, the dial will not advance at a specific rate during the AutoDry cycles. At first the dial may not advance at all. Toward the end of the cycle (when the load begins to dry) the dial will advance at a more regular rate and much more quickly. This is normal operation.

## STEP 2 SELECT TEMPERATURE

**REGULAR** – for sturdy cottons or those labeled “Tumble Dry”.

**MEDIUM** – for permanent press, synthetics, lightweight cottons or items labeled “Tumble Dry Medium”.

**DELICATE** – for heat sensitive items labeled “Tumble Dry Low” or “Tumble Dry Warm”.

**AIR FLUFF** – tumbles without heat. Used for sensitive loads or items needing freshening.

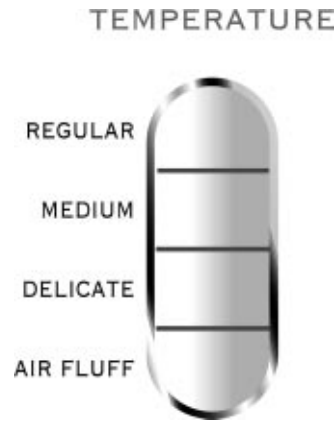

## STEP 3 PRESS START

Push this button to start the dryer. The dryer door must be shut for the dryer to operate. If the door is opened during the cycle, the start button must be pushed again to resume the cycle once the door is closed.



**End of Cycle Signal** – Shortly before the cycle is complete, an audible signal will sound. During the cool down portion of the Wrinkle Free Fabrics cycle, the audible signal will sound intermittently.

# CARE AND CLEANING

**Control Panel** – clean with a soft, damp cloth. Do not use abrasive substances.

**Tumbler** – remove any stains such as crayon, ink pen or fabric dye (from new items such as towels or jeans) with an all-purpose cleaner. Then tumble old towels or rags to remove any excess stain or cleaning sub-

stance. Once these steps are done, stains may still be visible, but should not transfer to subsequent loads.

**Cabinet** – wipe off any marks with soap and water.

**Dryer Exhaust System** – should be inspected and cleaned once a year to maintain optimum performance. The outside exhaust hood should be cleaned more frequently to ensure proper operation. (Refer to the Installation Instructions for more information.)

## REPLACING THE DRUM LIGHT

Instructions for replacing the bulb:

- 1) Unplug or disconnect the dryer from the electrical power supply.
- 2) Open the door and use a Phillips screwdriver to remove the screw attaching the lens to the tumbler front.
- 3) Remove lens cover by pulling cover toward center of tumbler.
- 4) Rotate bulb counter-clockwise to remove from socket.
- 5) Replace the bulb with a 120 volt, 10 watt maximum candelabra base light bulb.
- 6) Turn the light bulb clockwise into socket.
- 7) Replace lens cover by hooking plastic tabs into tumbler front below the light housing.
- 8) Reinstall the screw into the lens cover screw hole.
- 9) Reconnect dryer to power supply.

## REVERSING THE DOOR

Directions for reversing the dryer door:

- 1) Remove the hinge hole covers and screws.
- 2) While supporting the door, remove 2 screws in the hinges that secure the hinges to the cabinet.
- 3) Remove door by lifting slightly at the hinges and pulling the hinge tabs out of the hinge slots.
- 4) Move the following parts to the opposite side of the door: 2 hinges and 4 hinge screws, 4 door screws, door strike and screw, inner door cover plate and screw.
- 5) Attach the door to the opposite side of the cabinet using the 2 counter sunk hinge screws. (See below). Screw the lower hinge screw in first. This will help to align the door and hinges.
- 6) Replace the hinge hole covers to the opposite side.

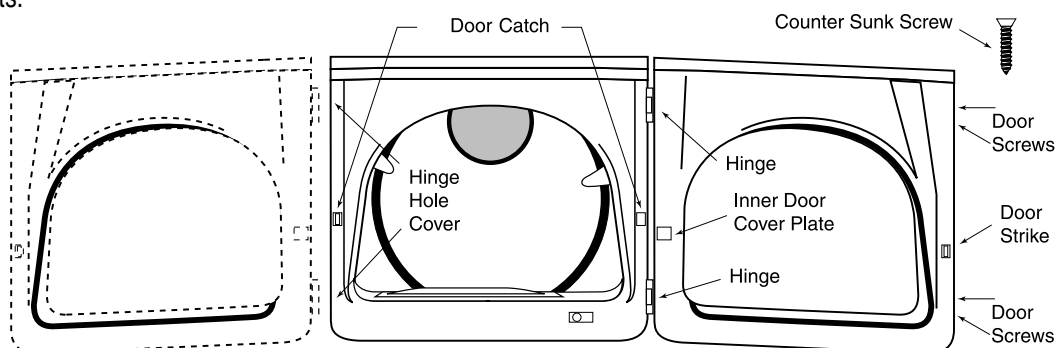



# SPECIAL LAUNDRY TIPS

Please follow the care label or manufacturer's instructions for drying special items. If care label instructions are not available, use the following information as a guide.

<b>Bedspreads &amp; Comforters</b>	<ul style="list-style-type: none"><li>• Follow the care label instructions or dry on the Regular cycle.</li><li>• Be sure the item is thoroughly dry before using or storing.</li><li>• May require repositioning to ensure even drying.</li></ul>
<b>Blankets</b>	<ul style="list-style-type: none"><li>• Dry only one blanket at a time for best tumbling action.</li><li>• Be sure the item is thoroughly dry before using or storing.</li></ul>
<b>Curtains &amp; Draperies</b>	<ul style="list-style-type: none"><li>• Use the Wrinkle Free Fabrics cycle to help minimize wrinkling.</li><li>• Dry these in small loads for best results and remove as soon as possible.</li></ul>
<b>Cloth Diapers</b>	<ul style="list-style-type: none"><li>• Use the Regular cycle for soft, fluffy diapers.</li></ul>
<b>Down-filled Items (jackets, sleeping bags, comforters, etc.)</b>	<ul style="list-style-type: none"><li>• Use the Regular cycle and a delicate temperature setting.</li><li>• Place a clean pair of sneakers in the dryer with the item to fluff the down comforters, etc. Adding a couple of dry towels shortens dry time and absorbs moisture.</li></ul>
<b>Foam Rubber (rug backs, stuffed toys, certain shoulder pads, etc.)</b>	<ul style="list-style-type: none"><li>• DO NOT dry on a heat setting. Use the Time Dry/Air Fluff (no-heat) cycle.</li></ul> <p> <b>WARNING</b> – Drying a rubber item with heat may damage it or pose a fire hazard.</p>
<b>Pillows</b>	<ul style="list-style-type: none"><li>• Use the Regular cycle.</li><li>• Add a couple of dry towels and a pair of clean sneakers to help the tumbling action and to fluff the item.</li><li>• DO NOT dryer-dry kapok or foam pillows.</li></ul>
<b>Plastics (shower curtains, outdoor furniture covers, etc.)</b>	<ul style="list-style-type: none"><li>• Use the Time Dry/Air Fluff cycle on a Delicate or Air Fluff temperature depending on the care label instructions.</li></ul>

## Avoid Dryer Drying...

- Fiberglass Items (curtains, draperies, etc.)
- Woolens, unless recommended on the label.
- Vegetable or cooking oil soaked items. (See pg.2)

# BEFORE YOU CALL

## CHECK THESE POINTS IF YOUR CLOTHES DRYER...

### DOESN'T RUN

- Be sure the door is latched shut.
- Be sure the power cord is plugged into a live electrical outlet.
- Check the home's circuit breaker and fuses.
- Press the START button again if the door is opened during the cycle.

### DOESN'T HEAT

- Check the home's circuit breaker and fuses.
- Select a heat setting, not air-fluff.
- On a gas dryer, check that the gas supply is on.
- Clean the lint filter and exhaust duct.
- Dryer timer may have moved into the cool-down portion of the cycle.

### DOESN'T DRY

- Check all of the above, plus...
- Be sure the exhaust hood at the outside of the home can open and close freely.
- Check exhaust system for lint build-up. Ducting should be inspected and cleaned annually.
- Use 4" rigid metal exhaust duct.
- Do not overload. 1 Wash load = 1 Dryer load.
- Sort heavy items from lightweight items.
- Large, bulky items like blankets or comforters may require repositioning to ensure even drying.
- Check that the washer is draining properly to extract adequate water from the load.
- Clothes load is too small to tumble properly. Add a few towels.

### IS NOISY

- Check the load for objects such as coins, loose buttons, nails, etc. Remove promptly.
- It is normal to hear the dryer gas valve or heating element cycle on and off during the drying cycle.
- Be sure the dryer is leveled properly as outlined in the installation manual.
- Be sure the rubber feet are installed on the leveling legs.
- A clicking noise may be the timer advancing.
- It is normal for the dryer to hum due to the high velocity of air moving through the dryer drum and exhaust system.

### CONTROL KNOB ADVANCES SLOWLY

- This is normal operation for an AutoDry cycle, especially at the beginning of the cycle. Once the load begins to dry, the control knob will start to advance. The rate of advancement will be slow at the beginning of the cycle because there is more moisture in the load. As the load becomes more dry, the control knob will advance more quickly.

### DRIES UNEVENLY

- Seams, pockets and other similar heavy areas may not be completely dry when the rest of the load has reached the selected dryness level. This is normal. Select the "More Dry" setting if desired.
- If one heavy item is dried with a lightweight load, such as one towel with sheets, it is possible that the heavy item

will not be completely dry when the rest of the load has reached the selected dryness level. Sort heavy items from lightweight items for best drying results.

### HAS AN ODOR

- Household odors such as from painting, varnishing, strong cleaners, etc. may enter the dryer with the surrounding room air. This is normal as the dryer draws the air from the room, heats it, pulls it through the tumbler and exhausts it to the outside. When these odors are present in the air, ventilate the room completely before using the dryer.

**For further assistance contact  
Maytag Appliances Sales Company,  
Maytag Customer Assistance:  
U.S. 1-800-688-9900 or  
Canada 1-800-688-2002**

**U.S. customers using TTY for deaf,  
hearing impaired or speech impaired,  
call 1-800-688-2080.**

# DRYER ACCESSORIES

A drying rack is available for items that you don't want to tumble dry; for example, sneakers, washable sweaters, stuffed toys or pillows, etc. See your Maytag dealer for details.

**Part No. MAL1000AXX**



**To order call 1-800-688-8408**

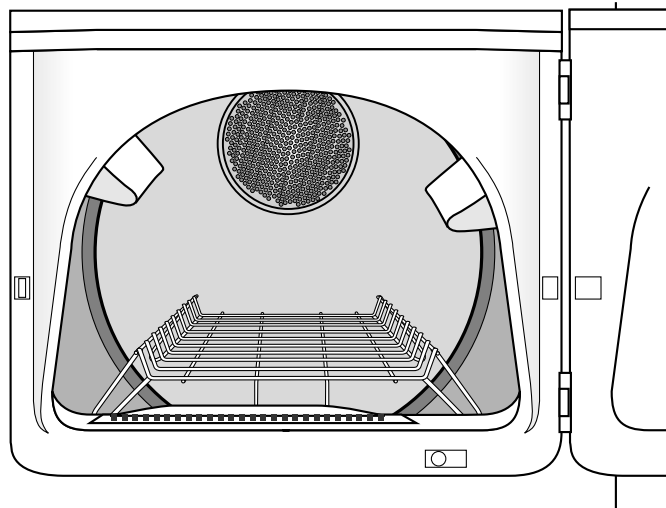

# CLOTHES DRYER WARRANTY

## Full One Year Warranty

For one (1) year from the date of original retail purchase, any part which fails in normal home use will be repaired or replaced free of charge.

## Limited Warranty

After the first year from date of original retail purchase, through the time periods listed below, the parts designated below which fail in normal home use will be repaired or replaced free of charge for the part itself, with the owner paying all other costs, including labor, mileage and transportation.

**Second Year** – All parts.

**Third through Fifth Year** – Dryer tumbler.

## Additional Limited Warranty Against Rust-Through

Should an exterior cabinet, including the door, rust through during the one year period starting from the date of retail purchase, repair or replacement will be made free of charge. After the first and through the tenth year, repair or replacement will be made free of charge for the part itself, with the owner paying all other costs, including labor, mileage and transportation.

**Please Note:** This full warranty and the limited warranty apply when the dryer is located in the United States or Canada. Dryers located elsewhere are covered by the limited warranty only, including parts which fail during the first two years.

## Canadian Residents

This warranty covers only those dryers installed in Canada that have been listed with the Canadian Standards Association unless the dryers are brought into Canada due to transfer of residence from the United States to Canada.

The specific warranties expressed above are the ONLY warranties provided by the manufacturer. This warranty gives you specific legal rights, and you may also have other rights that vary from state to state.

## TO RECEIVE WARRANTY SERVICE

To locate an authorized service company in your area contact the Maytag dealer from whom your appliance was purchased; or call Maytag Appliances Sales Company, Maytag Customer Assistance at the number listed below. Should you not receive satisfactory warranty service, please call or write:

Maytag Appliances Sales Company

Attn: CAIR® Center

P.O. Box 2370

Cleveland, TN 37320-2370

**U.S. 1-800-688-9900**

**Canada 1-800-688-2002**

**U.S. customers using TTY for deaf, hearing impaired or speech impaired, call 1-800-688-2080.**

When contacting Maytag Appliances Sales Company, Maytag Customer Assistance about a service problem, please include the following:

- a. Your name, address and telephone number;
- b. Model number and serial number (found on the lower center of the door opening) of your appliance;
- c. Name and address of your dealer and the date the appliance was purchased;
- d. A clear description of the problem you are having.
- e. Proof of purchase.

## WHAT IS NOT COVERED BY THESE WARRANTIES:

1. Conditions and damages resulting from any of the following:
  - a. Improper installation, delivery, or maintenance.
  - b. Any repair, modification, alteration or adjustment not authorized by the manufacturer or an authorized servicer.
  - c. Misuse, abuse, accidents, or unreasonable use.
  - d. Incorrect electric current, voltage or supply.
  - e. Improper setting of any control.
2. Warranties are void if the original serial numbers have been removed, altered, or cannot be readily determined.
3. Light bulb.
4. Products purchased for commercial or industrial use.
5. The cost of service or service call to:
  - a. Correct installation errors.
  - b. Instruct the user on proper use of the product.
  - c. Transport the appliance to the servicer.
6. Consequential or incidental damages sustained by any person as a result of any breach of these warranties.

Some states do not allow the exclusion or limitation of consequential or incidental damages, so the above exclusion may not apply.

User's Guides, service manuals and parts catalogs are available from Maytag Appliances Sales Company, Maytag Customer Assistance.

# GUÍA DEL USUARIO



Conserve el número completo de modelo y de serie para identificación de su secadora. Se encuentran en una placa de datos en la sección central inferior en la abertura de la puerta. Anote estos números a continuación para su fácil acceso.

Número de Modelo

Número de Serie

Date d'achat

Si tiene preguntas, escribanos (incluya los números de modelo y serie de su lavadora y su número de teléfono), o llame al teléfono que se indica a continuación:

Maytag Appliances Sales Company

1-800-688-9900 EE.UU.

1-800-688-2002 CANADÁ

(De lunes a viernes, de las 8 a.m. a las 8 p.m. hora del Este)

Internet: <http://www.maytag.com>

**NOTA:** En nuestro esfuerzo continuo para mejorar la calidad de nuestros aparatos, puede ser necesario hacer cambios a la secadora sin corregir esta guía.

**IMPORTANTE:** Mantenga esta guía y el recibo de venta en un lugar seguro para referencia futura. Se requiere prueba de la compra original para recibir servicio bajo la garantía.

**IMPORTANTE:** Para recibir servicio y obtener información sobre la garantía, vea la última página.

 **INSTRUCCIONES IMPORTANTES** ..... Páginas 25-26

 **SUGERENCIAS SOBRE EL SISTEMA DE DESCARGA DE LA LAVADORA** ..... Página 27

 **SUGERENCIAS PARA LA OPERACIÓN** ..... Página 28

 **LOS CONTROLES A SIMPLE VISTA** ..... Páginas 29-30

 **CUIDADO Y LIMPIEZA** ..... Página 31

 **REEMPLAZO DE LA LUZ TAMBOR** ..... Página 31

 **INVERSIÓN DE LA PUERTA** ..... Página 31

 **CONSEJOS ESPECIALES PARA LAVAR LA ROPA** ..... Página 32

 **ANTES DE LLAMAR** ..... Página 33

 **SECADORA ACCESORIO** ..... Página 34

 **GARANTÍA** ..... Última página

# MESURES DE SÉCURITÉ IMPORTANTES

## ATTENTION

Pour votre sécurité, suivre les instructions données dans ce manuel afin de réduire les risques d'incendie ou d'explosion et d'éviter dommages matériels, blessures et décès.

- Ne pas entreposer ni utiliser d'essence ou autres produits et vapeurs inflammables à proximité de cet appareil ou de tout autre appareil ménager.

- QUE FAIRE S'IL Y A UNE ODEUR DE GAZ :

- N'allumer aucun appareil.
- N'actionner aucun commutateur électrique
- Ne pas utiliser le téléphone dans votre maison ou dans votre immeuble.
- Faire sortir tous les occupants de la pièce, du logement ou immeuble ou de la vicinity.
- Appeler immédiatement la compagnie de gaz en utilisant le téléphone d'un voisin. Suivre les instructions de la compagnie de gaz.
- En cas d'impossibilité de joindre la compagnie de gaz, appeler les pompiers.

L'installation et toutes les réparations doivent être effectuées par un technicien qualifié, un prestataire de services ou la compagnie de gaz.

ATTENTION — Pour réduire les risques d'incendie, d'électrocution ou de blessures lors de l'utilisation de cet appareil, suivre les précautions d'usage, dont les suivantes :

1. Lire toutes les instructions avant d'utiliser la sècheuse.
2. Pour éviter les risques d'incendie ou d'explosion :
  - a. Ne pas sécher d'articles qui ont auparavant été nettoyés ou lavés à l'aide d'essence, de solvants de nettoyage à sec ou d'autres produits explosifs ou inflammables, ou qui en sont imbibés ou éclaboussés, car ces substances produisent des vapeurs qui peuvent s'enflammer ou exploser. Tout tissu sur lequel des solvants de nettoyage ont été utilisés ou qui sont saturés de liquides ou solides inflammables ne doit pas être mis dans la sècheuse avant que toute trace et toute vapeur de ces liquides ou solides ne soient complètement éliminées. De nombreux produits extrêmement inflammables sont communément utilisés à la maison, entre autres l'acétone, l'alcool dénaturé, l'essence, le kérosène, certains produits de nettoyage ménagers, les détachants, la térébenthine, les cires et les décapants de cire.
  - b. Les articles contenant du caoutchouc mousse (l'étiquette indique parfois : mousse de latex) ou tout matériau de texture similaire ne doivent pas être séchés sur un cycle utilisant de l'air chaud. Lorsqu'ils sont exposés à la chaleur, ces matériaux peuvent, dans certaines conditions, s'enflammer par un phénomène de combustion spontanée.
3. Ne pas laisser les enfants jouer sur ou dans l'appareil. Une surveillance constante est nécessaire quand l'appareil est utilisé en présence d'enfants.
4. Avant de mettre l'appareil hors service ou au rebut, retirer la porte du compartiment de séchage.
5. Ne pas mettre la main ou le bras dans l'appareil si le tambour est en mouvement.
6. Ne pas installer ou remiser l'appareil dans un endroit où il est exposé aux intempéries.
7. Ne pas modifier les mécanismes de commande.
8. Ne pas réparer ou remplacer une pièce de l'appareil ou procéder à un dépannage, sauf si les instructions publiées le recommandent et que la personne effectuant la réparation les comprend et possède les connaissances voulues pour les exécuter.
9. Ne pas utiliser d'assouplissant textile ni de produit visant à réduire l'électricité statique sauf si le fabricant de ces produits recommande leur usage dans la sècheuse.
10. Nettoyer le filtre à charpie avant et après chaque utilisation.
11. Éviter l'accumulation de charpie, de poussière et de saleté directement autour du conduit d'évacuation et dans toute la zone environnante.
12. Faire nettoyer régulièrement l'intérieur de la sècheuse et du conduit d'évacuation par des techniciens qualifiés.
13. Cet appareil doit être correctement mis à la terre. Ne jamais brancher le câble électrique de l'appareil sur une prise murale non mise à la terre conformément aux codes locaux et nationaux. Voir les instructions d'installation pour la mise à la terre de cet appareil.
14. Ne pas s'asseoir sur la sècheuse.

## ATTENTION

Ne pas sécher d'articles qui ont trempé dans de l'huile végétale ou de l'huile de cuisine ou en sont tachés. Même après avoir été lavés, ces articles peuvent encore contenir des quantités non négligeables de ces substances. L'huile dont ils sont encore imbibés peut prendre feu spontanément. Le risque de combustion spontanée de ces articles augmente quand ils sont exposés à la chaleur. Des sources de chaleur, telles qu'une sècheuse, peuvent chauffer ces articles et entraîner une réaction d'oxydation de l'huile. L'oxydation produit de la chaleur. Si cette chaleur n'est pas dissipée, les articles peuvent chauffer suffisamment pour prendre feu. Le fait d'empiler ou d'entreposer ce type d'articles peut empêcher la dissipation de la chaleur et créer ainsi un risque d'incendie.

Tous les articles, lavés ou non, qui contiennent de l'huile végétale ou de l'huile de cuisine sont un danger potentiel. Le fait de les laver à l'eau chaude avec une plus grande quantité de détergent que la normale réduit les risques mais ne les élimine pas. Toujours utiliser le cycle «cool down» (cycle de refroidissement) pour réduire la température de ce type d'article. Ne jamais retirer ces articles de la sècheuse alors qu'ils sont encore chauds ni interrompre le cycle de séchage avant que l'appareil n'ait effectué un cycle de refroidissement. Ne jamais empiler ou entreposer ces articles pendant qu'ils sont encore chauds.

## MESURES DE SÉCURITÉ IMPORTANTES

En application de la loi californienne concernant la salubrité de l'eau et la protection contre les substances chimiques («California Safe Drinking and Toxic Enforcement Act») de 1986 (Proposition 65), le gouverneur de Californie est tenu de publier une liste des substances reconnues par l'état de Californie comme étant cancérogènes ou pouvant être cause d'infertilité, et les commerces et industries sont tenus d'avertir les consommateurs des risques potentiels d'exposition à de telles substances.

En conséquence, les utilisateurs de l'appareil sont avertis que la combustion de gaz peut entraîner une faible exposition à certaines des substances nomenclaturées par l'état de Californie, dont le benzène, le formaldéhyde et la suie, principalement en raison d'une combustion incomplète de gaz naturel ou de gaz de pétrole liquéfié (GPL). Les conduits d'évacuation ne doivent pas être obstrués et l'exposition à ces substances peut être réduite en assurant une évacuation d'air adéquate.

# CONSEILS POUR L'ÉVACUATION DE L'AIR

**ATTENTION** — Les conduits flexibles en plastique ou non métalliques présentent des risques d'incendie.

## FAIRE

*Lire les instructions de mise en service et le guide de l'utilisateur.*

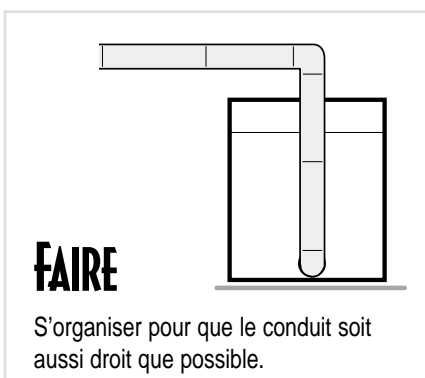
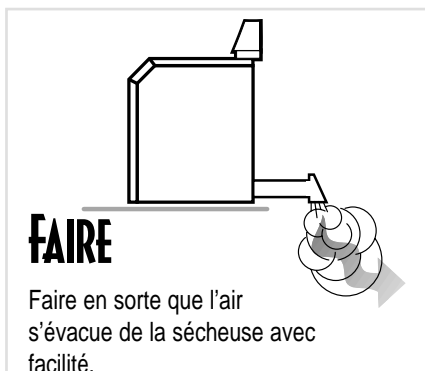

## NE PAS FAIRE

*Permettre qu'un système d'évacuation inadéquat ralentisse le séchage du linge.*





# CONSEILS DE FONCTIONNEMENT

## NETTOYER LE FILTRE À CHARPIE

- Après chaque utilisation.
- Pour réduire le temps de séchage.
- Pour un fonctionnement plus économe en énergie.

### REMARQUE:

Ne pas faire fonctionner la sécheuse sans que le filtre soit en place.

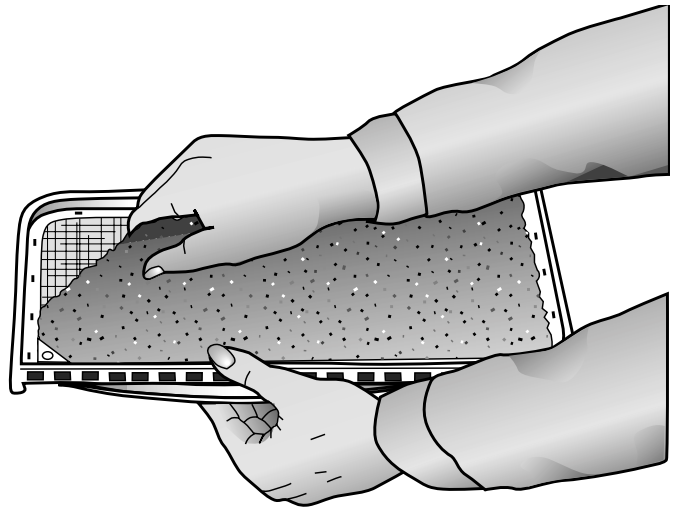

## CHARGER LA SÉCHEUSE CORRECTEMENT

- En mettant une seule charge de machine à laver à la fois.
- Éviter les très petites charges ou le mélange d'articles en tissu fin et en tissu épais.
- S'il faut sécher un ou deux articles seulement, ajouter quelques articles en tissu similaire pour un meilleur culbutage et un séchage plus efficace.
- Lors du séchage d'articles de grande taille et volumineux, comme couvertures ou dessus de lit, il peut être nécessaire de redisperser la charge pendant le cycle afin d'obtenir un séchage uniforme.

## AJOUTER UNE FEUILLE D'ASSOULISSANT (SI DÉSIRÉ)

- Après avoir mis le linge dans la sécheuse.
- Pour contrôler les problèmes d'électricité statique.
- Avant que le linge ait chauffé pour empêcher le dépôt de taches d'assouplissant, d'un aspect gras.
- Enlever toute feuille d'assouplissant usée pour empêcher le dépôt de taches d'assouplissant, d'un aspect gras.

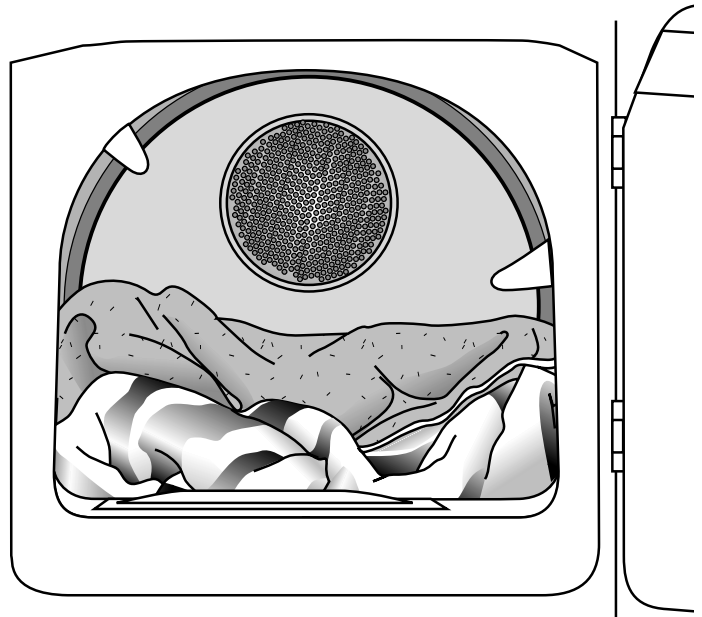

# COMMANDES EN BREF

## ÉTAPE 1 SÉLECTIONNER LE CYCLE

**AUTODRY WRINKLE FREE FABRICS with Press Care** (séchage automatique antifroissement avec pressage permanent) est conçu pour les tissus à pressage permanent ou les tissus synthétiques comme l'acrylique, le nylon, le polyester ou les tissus mélangés. Réduit les risques de froissement en assurant à la fin du cycle une période de refroidissement au cours de laquelle la sècheuse tourne à froid. Il suffit de mettre le sélecteur sur le niveau de séchage désiré («more dry» [plus sec] – «less dry» [moins sec]). La ligne entre MORE DRY et LESS DRY représente le réglage initial préféré pour la plupart des charges.

**AUTODRY REGULAR** (séchage automatique normal) est conçu pour les serviettes, sous-vêtements, T-shirts, blue jeans, etc. Mettre la commande sur le niveau de séchage voulu («more dry» [plus sec] – «less dry» [moins sec]). La ligne entre MORE DRY et LESS DRY représente le réglage initial préféré pour la plupart des charges.

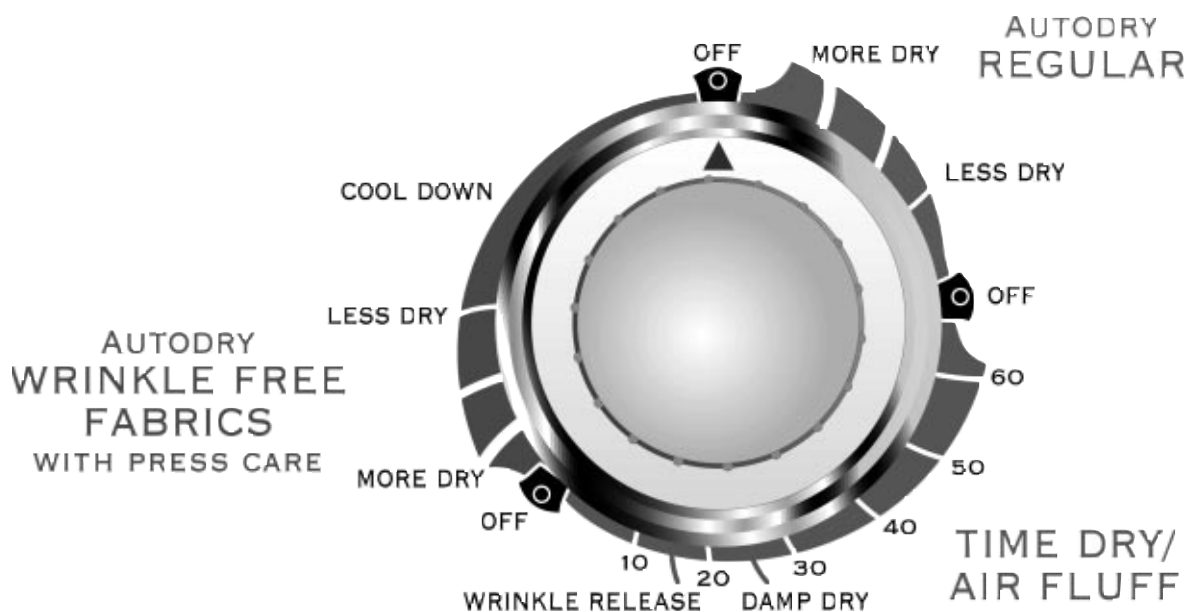

**WRINKLE RELEASE** (défroissage) défroisse les articles propres et secs mais légèrement froissés, par exemple des articles suspendus dans un placard trop plein ou d'une valise ou des articles qui sont restés trop longtemps dans la sècheuse à la fin du cycle. Ce cycle assure environ 10 minutes de séchage à chaud, puis 5 minutes de séchage à froid.

**DAMP DRY** (séchage humide) est conçu pour sécher le linge «partiellement». Ce cycle assure environ 20 minutes de séchage à chaud, puis 5 minutes de séchage à froid.

**TIME DRY/AIR FLUFF** (séchage minuté/bouffant) peut être sélectionné pour tout type de linge lorsque l'utilisation du système AutoDry n'est pas désirée. Régler le sélecteur sur le nombre de minute voulu.

**REMARQUE:** Le sélecteur peut être tourné dans l'une ou l'autre direction. Il ne progresse pas à vitesse régulière pendant les cycles de séchage automatique. Au départ, il peut rester immobile sur le même point. Vers la fin du cycle (quand le linge commence à sécher), il progresse à un rythme plus régulier et beaucoup plus rapide. Ceci est normal.

## ÉTAPE 2 SÉLECTIONNER LA TEMPÉRATURE

**REGULAR** (tissus ordinaires) — Pour les cotons épais ou ceux dont l'étiquette indique «Sécher en sécheuse».

**MEDIUM** (moyen) — Pour les tissus à pli permanent, les synthétiques, les cotons légers ou les articles dont l'étiquette indique «Sécher en sécheuse à température moyenne».

**DELICATE** (fragile) — Pour les articles qui ne supportent pas la chaleur dont l'étiquette indique «Sécher en sécheuse à température douce» ou «Sécher en sécheuse à température tiède».

**AIR FLUFF** (gonflant) — Culbutage du linge sans production de chaleur. S'utilise pour les articles qui supportent mal la chaleur et les articles qui ont besoin d'être aérés.



## ÉTAPE 3 APPUYER SUR START (MARCHE)

Pousser sur ce bouton pour mettre la sécheuse en marche. La sécheuse ne marche pas si la porte n'est pas fermée. Si celle-ci est ouverte au cours du cycle, il faut à nouveau pousser sur le bouton de marche pour faire reprendre le cycle là où il avait été interrompu.

**Signal sonore de fin de cycle** – Peu avant que le cycle soit complété, un signal sonore sera entendu. Durant la portion «Refroidissement» du cycle Entretien Facile/Infroissable, le signal sonore sera entendu de façon intermittente.

START



# ENTRETIEN

**Tableau de commande** — Nettoyer avec un linge doux et humide. Ne pas utiliser de substances abrasives.

**Tambour** — Enlever toutes taches comme celles de crayon, de stylo ou de teinture (des nouveaux articles comme serviettes ou jeans) avec un nettoyant tout usage. Ensuite, faire sécher par culbutage avec de vieilles serviettes ou des chiffons pour enlever tout excès de tach-

es ou de substance de nettoyage. À la suite de ces étapes, les taches peuvent encore être visibles mais ne devraient pas affecter les charges suivantes.

**Carrosserie** — Nettoyer toutes traces de saleté à l'eau et au savon. Si désiré, appliquer de la cire pour appareils ménagers une fois par an.

**Système d'évacuation de l'air** — Doit être inspecté et nettoyé entièrement une fois par an pour donner des résultats optimaux. La hotte se trouvant à l'extérieur de la résidence doit être nettoyée plus fréquemment pour assurer son bon fonctionnement. (Voir les instructions de mise en service pour plus de renseignements.)

## REPLACEMENT DE L'AMPOULE DU TAMBOUR

Remplacement de l'ampoule :

- 1) Débrancher la sècheuse ou la déconnecter de l'alimentation en électricité.
- 2) Ouvrir la porte et utiliser un tournevis cruciforme pour retirer la vis qui fixe le couvercle-ampoule transparent à l'avant du tambour.
- 3) Retirez le couvercle de l'ampoule en le tirant vers le centre du tambour.
- 4) Pour retirer l'ampoule de la douille, tournez-la dans le sens contraire des aiguilles d'une montre.
- 5) Remplacer l'ampoule par une ampoule à petit culot de 120 V et 10 W maximum.
- 6) Replacez l'ampoule dans la douille en la tournant dans le sens des aiguilles d'une montre.
- 7) Remplace le couvercle de l'ampoule en insérant les attaches de plastique dans la partie avant du tambour, sous l'emplacement de l'ampoule.
- 8) Remettez la vis dans le trou de couvercle de l'ampoule.
- 9) Rebrancher la sècheuse ou la reconnecter à l'alimentation.

## INVERSION DE LA PORTE DE LA SÈCHEUSE

Directions pour renverser la porte:

- 1) Enlever les obturateurs des orifices pour charnières et les vis.
- 2) Tout en soutenant la porte, enlever les 2 vis qui se trouvent dans les charnières et les fixent à la carrosserie.
- 3) Enlever la porte en la soulevant légèrement au niveau des charnières et en retirant les languettes des charnières de leurs fentes.
- 4) Faire passer les pièces suivantes du côté opposé de la porte : 2 charnières et leurs 4 vis, 4 vis de la porte, gâche du loquet de la porte et sa vis, plaque d'habillage de l'intérieur de la porte et sa vis.
- 5) Monter la porte du côté opposé à l'aide des deux vis à charnières à tête fraisée. (Voir ci-dessous.) Visser la vis de la charnière inférieure en premier. Ceci facilitera l'alignement de la porte et des charnières.
- 6) Mettre les obturateurs des orifices pour charnières en place du côté opposé.

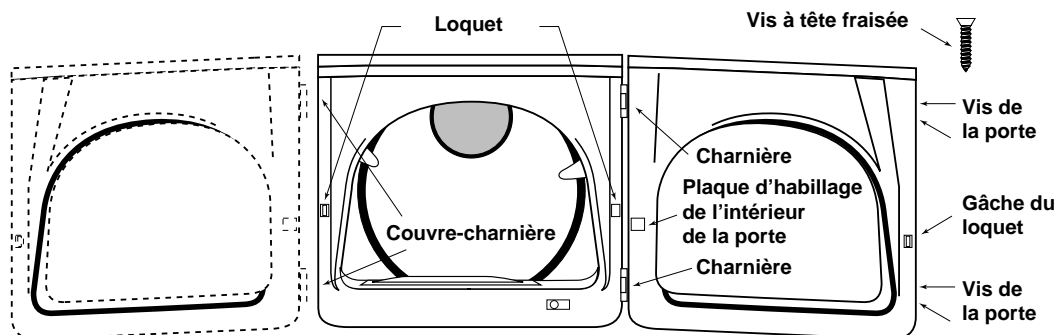

# CONSEILS DE BLANCHISSAGE

Suivre les indications de l'étiquette ou les instructions du fabricant pour sécher certains articles d'un séchage plus particulier. Si l'étiquette d'entretien est absente, se guider sur les renseignements suivants.

- 
- Dessus de lit et douillettes**
- Suivre les indications de l'étiquette d'entretien ou sécher en utilisant le cycle «Regular».
  - S'assurer qu'elle est parfaitement sèche avant de l'utiliser ou la ranger.
  - Peut exiger une redistribution pour assurer un séchage uniforme.
- 
- Couvertures**
- Sécher une seule couverture à la fois pour des résultats optimaux.
  - S'assurer qu'elle est parfaitement sèche avant de l'utiliser ou de la ranger.
- 
- Rideaux et tentures**
- Utiliser le cycle «Wrinkle Free Fabrics» pour limiter le froissement.
  - Pour des résultats optimaux, sécher par petites quantités et retirer de la sècheuse dès que possible.
- 
- Couches en tissu**
- Utiliser le cycle «Regular» pour des couches douces et gonflantes.
- 
- Articles en duvet (vestes, sacs de couchage, douillettes, etc.)**
- Utiliser le cycle «Regular» et une température pour tissus fragiles.
  - Mettre une paire de chaussures de tennis propres dans la sècheuse avec ces articles pour leur donner plus de gonflant. L'ajout de 2 ou 3 serviettes sèches réduit le temps de séchage et absorbe l'humidité.
- 
- Mousse de caoutchouc (tapis à dos en mousse, jouets en peluche ou rembourrés, certaines épauettes, etc.)**
- NE PAS SÉCHER à l'air chaud. Utiliser le cycle «Time Dry/Air Fluff», qui ne produit pas de chaleur.
-  **ATTENTION !** Sécher un article en caoutchouc à la chaleur peut l'endommager ou créer des risques d'incendie.
- 
- Oreillers**
- Utiliser le cycle «Regular».
  - Ajouter 2 ou 3 serviettes sèches et une paire de chaussures de tennis propres pour un meilleur culbutage et donner plus de gonflant aux oreillers.
  - NE PAS SÉCHER les oreillers remplis de kapok ou de mousse.
- 
- Plastiques (rideaux de douche, couvre-meubles d'extérieur, etc.)**
- Utiliser le cycle «Time Dry/Air Fluff» (séchage minuté/gonflant) et la température correspondant à l'option «Delicate» (articles fragiles) ou «Air Fluff», en fonction des indications fournies sur l'étiquette.

## Éviter d'utiliser la sècheuse pour...

- les articles en fibre de verre (rideaux, tentures, etc.)
- les lainages, à moins que cela ne soit recommandé sur l'étiquette
- les articles imprégnés d'huile végétale ou de cuisson (voir page 14)

# AVANT D'APPELER LE SERVICE DE DÉPANNAGE

## VÉRIFIER CES POINTS SI LA SÈCHEUSE...

### NE SE MET PAS EN MARCHÉ

- Veiller à ce que la porte soit bien fermée.
- Veiller à ce que la sècheuse soit branchée dans une prise murale sous tension.
- Vérifier le fusible ou le disjoncteur.
- Appuyer sur la touche START (marche) à nouveau si la porte a été ouverte au cours du cycle.

### NE PRODUIT PAS DE CHALEUR

- Vérifier le fusible ou le disjoncteur.
- Vérifier que la sècheuse est sur un réglage utilisant de l'air chaud et non pas sur «Air Fluff».
- S'il s'agit d'une sècheuse à gaz, vérifier que le robinet d'arrivée de gaz est ouvert.
- Nettoyer le filtre à charpie et le conduit d'évacuation.
- La minuterie de la sècheuse peut s'être déplacée à la section refroidissement du cycle.

### NE SÈCHE PAS

- Vérifier les points ci-dessus. De plus...
- Vérifier que le clapet de la hotte d'évacuation qui se trouve à l'extérieur s'ouvre et se referme librement.
- Vérifier le système d'évacuation pour voir s'il n'y a pas d'accumulation de charpie. La conduite doit être vérifiée et nettoyée une fois par an.
- Utiliser un conduit d'évacuation rigide en métal de 10,2 cm (4 po) de diamètre.
- Ne pas trop remplir la sècheuse. Une charge de machine à laver = une charge de sècheuse.
- Séparer les tissus épais des tissus légers.

- Vérifier que la machine à laver se vidange correctement et essore correctement le linge.
- Les articles de grande taille, volumineux, comme couvertures et dessus de lit peuvent exiger une redistribution afin d'assurer un séchage uniforme.
- Charges de linge trop petites pour un culbutage satisfaisant. Ajouter quelques serviettes.

### EST BRUYANTE

- Vérifier qu'il n'y a pas, dans la sècheuse, d'objets tels que pièces, boutons, clous, etc. Les enlever immédiatement.
- Il est normal d'entendre le robinet à gaz ou l'élément chauffant de la sècheuse fonctionner par intermittence pendant le cycle de séchage.
- S'assurer que la sècheuse est de niveau, tel qu'expliqué dans le manuel de mise en service.
- Veiller à ce que les embouts en caoutchouc soient sur les pieds réglables.
- Un petit déclic peut provenir du fonctionnement de la minuterie.
- Il est normal que la sècheuse fasse un bruit de ronronnement étant donné le mouvement important d'air dans le tambour de la sècheuse et son système d'évacuation.

### LE SÉLECTEUR AVANCE LENTEMENT

- Ceci est normal avec un cycle Auto Dry (séchage automatique), surtout au début du cycle. Une fois que le linge commence à sécher, le sélecteur commence à avancer. Il avance lentement au début du cycle parce qu'il y a plus d'humidité dans le linge. Le sélecteur avance plus rapidement au fur et à mesure que le linge sèche.

### NE SÈCHE PAS UNIFORMÉMENT

- Les coutures, les poches et autres endroits semblables de forte épaisseur, peuvent ne pas être complètement secs, alors que le reste a atteint le niveau de séchage choisi. Ceci est normal. Choisir le réglage «More Dry» (Plus sec).
- Si un article épais est mis à sécher avec une charge légère comme une serviette avec des draps, il est possible qu'il ne soit pas complètement sec, alors que le reste est au niveau de séchage choisi. Pour obtenir de meilleurs résultats, mettre à sécher les articles légers à part des articles épais.

### DÉGAGE UNE ODEUR

- Les odeurs domestiques comme peinture, vernis, nettoyeurs puissants, etc., peuvent atteindre la sècheuse en provenance de l'air ambiant alentour. Ceci est normal étant donné que la sècheuse extrait de l'air de la pièce, le réchauffe, puis après un passage par le tambour, l'évacue vers l'extérieur. Lorsque ces odeurs sont présentes dans l'air, bien aérer la pièce avant d'utiliser la sècheuse.

Pour toute assistance technique,  
communiquer avec Maytag Appliances  
Sales Company,

Service-clients Maytag : au Canada :  
1-800-688-2002

# ACCESSOIRES POUR SÈCHEUSE

Une tablette de séchage est disponible pour les articles que l'on préfère ne pas faire culbuter tels que chaussures de sport, chandails lavables, jouets en peluche, oreillers, coussins, etc.

**Part No. MAL1000AXX**



**À sur commande appeler  
1-800-688-2002**

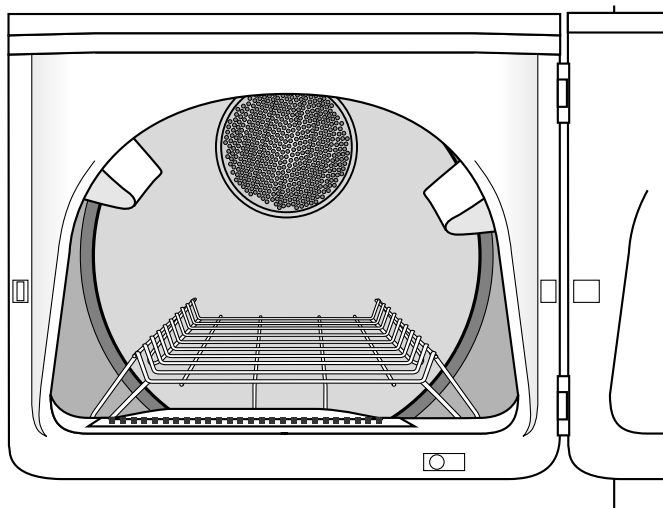

# GARANTIE DE LA SÈCHEUSE

## Garantie totale d'un an

Pendant un (1) an à partir de la date de l'achat d'origine, toute pièce qui vient à être défectueuse dans des conditions normales d'utilisation ménagère sera réparée ou remplacée gratuitement.

## Garantie limitée des pièces

Après la première année suivant la date de l'achat d'origine et pendant les périodes de temps énumérées ci-dessous, les pièces indiquées ci-après qui viennent à être défectueuses dans des conditions normales d'utilisation ménagère seront réparées ou remplacées gratuitement en ce qui concerne la pièce elle-même, le client prenant à sa charge les autres frais, y compris les frais de main-d'oeuvre, de déplacement et de transport.

**Deuxième année :** Toutes les pièces.

**De la troisième à la cinquième année :** Tambour de la sècheuse.

## Garantie limitée supplémentaire contre la rouille

Si la carrosserie extérieure, porte comprise, rouille dans l'année suivant la date d'achat au détail, la réparation ou le remplacement seront effectués gratuitement. Ensuite, jusqu'à la dixième année inclusivement, la réparation ou le remplacement seront gratuits uniquement en ce qui concerne la pièce, le client prenant à sa charge les autres frais, y compris les frais de main-d'oeuvre, de déplacement et de transport.

**À noter :** Cette garantie totale et les garanties limitées s'appliquent quand la sècheuse se trouve aux États-Unis ou au Canada. Si elle se trouve dans une autre partie du monde, elle n'est couverte que par les garanties limitées, y compris en ce qui concerne les pièces se révélant défectueuses au cours de la première deux années.

## Résidents canadiens

Cette garantie ne couvre que les appareils électroménagers mis en service au Canada et homologués par des organismes de vérification appropriés ou certifiés conformes aux directives de l'Association canadienne de normalisation, sauf en ce qui concerne les appareils transférés au Canada à la suite d'un changement de résidence à partir des États-Unis.

Les garanties spécifiques ci-dessus sont les SEULES garanties accordées par le fabricant. Cette garantie vous donne des droits juridiques spécifiques et vous pouvez également bénéficier d'autres droits qui varient d'une province à l'autre.

## POUR OBTENIR LES PRESTATIONS DE GARANTIE

Pour localiser une entreprise de service après-vente agréée Maytag dans votre région, contacter le concessionnaire MAYTAG où la machine a été achetée ou appeler Maytag Appliances Sales Company le service-clients Maytag. Si les prestations de garantie obtenues ne vous donnent pas satisfaction, contacter ce service par courrier ou par téléphone:

Maytag Appliances Sales Company

Attn: CAIR® Center

P.O. Box 2370

Cleveland, TN 37320 États-Unis **Canada 1-800-688-2002**

Quand vous écrivez au sujet d'un problème non résolu, veuillez inclure les renseignements suivants :

- a. Vos nom, adresse et numéro de téléphone ;
- b. Numéro de modèle et numéro de série (se trouvent sur la partie abaissez le centre du tableau de commande) de l'appareil ;
- c. Les nom et adresse du concessionnaire ainsi que la date d'achat de l'appareil ;
- d. Une description claire du problème rencontré ;
- e. Date de la preuve d'achat (bon de caisse).

## NE SONT PAS COUVERTS PAR CES DEUX GARANTIES :

1. Les problèmes et dommages résultant des situations suivantes :
  - a. Installation, livraison ou entretien défectueux.
  - b. Toute réparation, modification, altération ou ajustement non autorisé par le fabricant ou un prestataire de service après-vente agréé.
  - c. Usage inapproprié, abusif, déraisonnable ou accidents.
  - d. Alimentation électrique ou tension incorrectes.
  - e. Réglage inapproprié de toute commande.
2. Les garanties sont annulées si les numéros de série d'origine ont été enlevés, modifiés ou ne peuvent être déterminés facilement.
3. Ampoule.
4. Appareils achetés à des fins commerciales ou industrielles.
5. Les frais de dépannage ou de visite pour :
  - a. Corriger des erreurs d'installation.
  - b. Enseigner au consommateur comment utiliser son appareil correctement.
  - c. Assurer le transport de l'appareil jusqu'à l'entreprise de service après-vente.
6. Dommages indirects ou accessoires supportés par toute personne à la suite d'une quelconque violation de garantie.

Certain états ne permettent pas l'exclusion ou la limitation de responsabilité en ce qui concerne les dommages indirects, et l'exclusion ci-dessus peut ne pas s'appliquer à votre cas.

Guide de l'utilisateur, manuels de dépannage et catalogues de pièces détachées sont disponibles auprès Maytag Appliances Sales Company, du service-clients Maytag.



# GUIDE DE L'UTILISATEUR



Conservez les numéros de modèle et de série complets de votre sècheuse. Ceux-ci sont indiqués sur une plaque signalétique située sur la partie inférieure centrale de l'ouverture de la porte. Veuillez noter ces numéros ci-dessous pour les avoir à portée de main.

Numéro de modèle

-----

Numéro de série

-----

La date d'origine













-----

Si vous avez des questions, veuillez nous écrire (en nous indiquant le numéro de modèle ainsi que votre numéro de téléphone) ou appelez-nous :

Maytag Appliances Sales Company  
1-800-688-2002 CANADA  
(Du lundi au vendredi, 8 h à 8 h,  
heure de l'est)  
Internet : <http://www.maytag.com>

**REMARQUE:** En raison de nos efforts constants d'amélioration de la qualité de nos appareils électro-ménagers, il se peut qu'une machine à laver soit modifiée sans que le guide soit révisé.

**IMPORTANT:** Conservez ce guide et le coupon de caisse dans un endroit sûr pour référence ultérieure. Une preuve de l'achat d'origine est exigée pour toutes prestations de garantie.

 <b>MESURES DE SÉCURITÉ</b> .....	Pages 13-14
 <b>CONSEILS POUR L'ÉVACUATION DE L'AIR</b> .....	Page 15
 <b>CONSEILS DE FONCTIONNEMENT</b> .....	Page 16
 <b>COMMANDES EN BREF</b> .....	Pages 17-18
 <b>ENTRETIEN</b> .....	Page 19
 <b>REPLACEMENT DE L'AMPOULE DU TAMBOUR</b> .....	Page 19
 <b>INVERSION DE LA PORTE DE LA SÉCHEUSE</b> .....	Page 19
 <b>CONSEILS DE BLANCHISSAGE</b> .....	Page 20
 <b>AVANT D'APPELER LE SERVICE DE DÉPANNAGE</b> .....	Page 21
 <b>ACCESSOIRES POUR SÉCHEUSE</b> .....	Page 22
 <b>GARANTIE</b> .....	Page 23
 <b>GUÍA DEL USUARIO</b> .....	Page 24

**IMPORTANT:** Pour tous renseignements relatifs au service après-vente et à la garantie, veuillez vous référer au page 23.

# INSTRUCCIONES IMPORTANTES DE SEGURIDAD

## ADVERTENCIA

Por su seguridad, debe seguir las instrucciones de este manual para minimizar el riesgo de incendio o explosión o para evitar daños materiales, lesiones personales o la muerte.

- No almacene ni use gasolina u otros vapores y líquidos inflamables cerca de este o de cualquier otro electrodoméstico.

EN CASO DE QUE PERCIBA OLOR A GAS

- No trate de encender ningún electrodoméstico.
- No toque ningún interruptor eléctrico.
- No use ningún teléfono en el edificio.
- Pida a todos los ocupantes de la habitación, el edificio o el área que se alejen de ella.
- Llame inmediatamente a la compañía abastecedora de gas desde el teléfono de un vecino. Siga las instrucciones de la compañía.
- Si no puede comunicarse con la compañía de gas, llame al departamento de bomberos.

La instalación y el servicio de este electrodoméstico deben llevarse a cabo por un instalador, centro de servicio calificados o por la compañía de gas.

ADVERTENCIA — Para reducir el riesgo de incendio, explosión, descarga eléctrica o lesiones personales al usar su secadora, siga las precauciones básicas de seguridad, entre ellas las siguientes:

1. Lea todas las instrucciones antes de usar el aparato.
2. Para evitar la posibilidad de incendio o de explosión:
  - a. Este aparato no debe usarse para secar líquidos solventes ni de lavado en seco. Esta secadora está diseñada sólo para secar materiales textiles lavados en agua. No seque artículos que han sido previamente lavados o sumergidos en gasolina, o limpiados o desmanchados con ella, solventes de lavado en seco, u otras sustancias inflamables o explosivas y que despiden vapores que podrían encenderse o explotar. Todo material en el que ha usado un solvente de limpieza, o el cual se ha saturado con líquidos o sólidos inflamables, no debe colocarse en la secadora hasta que todo rastro de estos líquidos o sólidos inflamables y sus vapores se hayan quitado. Hay muchos artículos altamente inflamables que se usan en los hogares, tales como: acetona, alcohol desnaturalizado, gasolina, parafina, algunos limpiadores domésticos, algunos quitamanchas, aguarrás, ceras y quita cera.
  - b. Los artículos que contengan espuma de goma (puede estar marcado como espuma de látex) o materiales parecidos a la goma de similar textura no deben secarse en un ajuste de calor. Los materiales de espuma de goma, cuando se calientan, pueden producir fuego por combustión espontánea bajo ciertas circunstancias.
3. No permita que los niños jueguen sobre el aparato o dentro de él. Es necesario supervisar de cerca a los niños cuando se use el aparato cerca de ellos.
4. Antes de retirar el aparato de servicio o de desechar.
5. No introduzca las manos dentro del aparato si el cilindro se está moviendo (se ha instalado un interruptor de seguridad en la puerta).
6. No instale ni guarde este aparato donde va a estar expuesto a la intemperie.
7. No altere los controles.
8. No repare ni reemplace ninguna pieza del aparato o intente darle ninguna clase de servicio. Las reparaciones y el servicio deben llevarse a cabo por personal calificado de servicio.
9. No use suavizante de telas ni otros productos para eliminar la estática a menos que el fabricante del suavizante o del producto lo recomiende para usarse en secadoras.
10. Limpie el filtro de pelusa antes o después de cada carga.
11. Mantenga el área alrededor de la abertura del escape y las áreas circundantes libres de acumulaciones de pelusa, polvo y suciedad.
12. El interior de la secadora y del ducto de escape debe limpiarse periódicamente por personal calificado de servicio.
13. Este aparato debe estar apropiadamente conectado a tierra. Nunca conecte este aparato a una fuente de electricidad que no esté apropiadamente conectada a tierra y de acuerdo a las regulaciones locales y nacionales (vea las instrucciones de instalación).
14. No se siente ni se pare en la parte superior de la secadora de ropa.

## **ADVERTENCIA**

No coloque dentro de la secadora artículos que se hayan manchado o empapado con aceite vegetal o de cocina. Aún después de lavarse, estos artículos pueden contener cantidades significativas de estos aceites. El aceite restante puede encenderse espontáneamente. El potencial de ignición espontánea aumenta cuando los artículos que contienen aceite vegetal o de cocina están expuestos al calor. Las fuentes de calor, tales como su secadora de ropa, pueden calentar estos artículos, permitiendo que ocurra una reacción por oxidación en el aceite. La oxidación crea calor. Si este calor no puede escapar, los artículos pueden llegar a calentarse lo suficiente como para prenderse. El amontonar, apilar o guardar esta clase de artículos puede impedir que el calor escape creando un peligro de incendio.

Todas las telas lavadas y sin lavar que contengan aceite vegetal o de cocina pueden ser peligrosas. El lavar estos artículos en agua caliente con detergente adicional reducirá, pero no eliminará el peligro. Siempre use el ciclo de "enfriamiento" en estos artículos para reducir la temperatura de los mismos. Nunca retire estos artículos de la secadora de ropa mientras estén calientes ni interrumpa el ciclo de secado hasta que los artículos se hayan hecho pasar por el ciclo de "enfriamiento". Nunca amontone ni apile estos artículos cuando están calientes.

## **AVISO Y ADVERTENCIA DE SEGURIDAD IMPORTANTES**

La Ley sobre Sustancias Tóxicas y Agua Potable Segura de California, de 1986 (Proposición 65), estipula que el gobernador de California debe publicar una lista de sustancias que el Estado de California sabe que pueden causar cáncer o daños en el sistema reproductor, y requiere que las empresas adviertan a sus consumidores sobre las exposiciones potenciales a tales sustancias.

Los usuarios de este dispositivo quedan advertidos por medio de este documento que la combustión de gas puede dar como resultado una exposición a bajo nivel de algunas de las sustancias listadas, entre ellas benceno, formaldehído y negro de humo (hollín), debido principalmente a la combustión incompleta del gas natural o petróleo líquido (LP). Los conductos de descarga deben mantenerse libres de obstrucciones, y una secadora con un sistema de descarga adecuadamente instalado minimizará la exposición a estas sustancias.

# SUGERENCIAS SOBRE EL SISTEMA DE DESCARGA DE LA LAVADORA

**ADVERTENCIA** — Los conductos flexibles de plástico o no metálicos presentan el riesgo de incendio.

## QUÉ HACER

Lea las instrucciones de instalación y la guía del usuario.

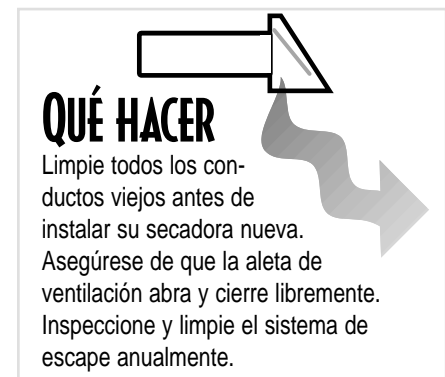
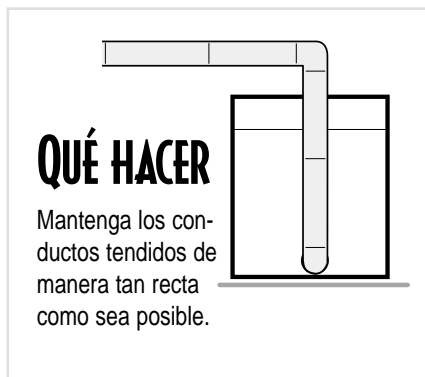
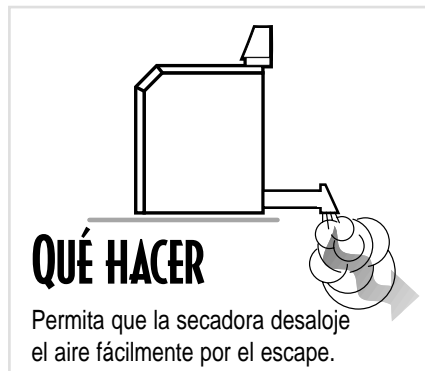

## QUÉ NO HACER

No permita que un sistema de descarga inadecuado aumente el tiempo de secado.



# SUGERENCIAS PARA LA OPERACIÓN

## LIMPIE EL FILTRO PARA PELUSA

- Después de cada carga.
- Para reducir el tiempo de secado.
- Para que la secadora funcione con un consumo más eficiente de energía.

### NOTA:

No opere la secadora sin el filtro para pelusa.

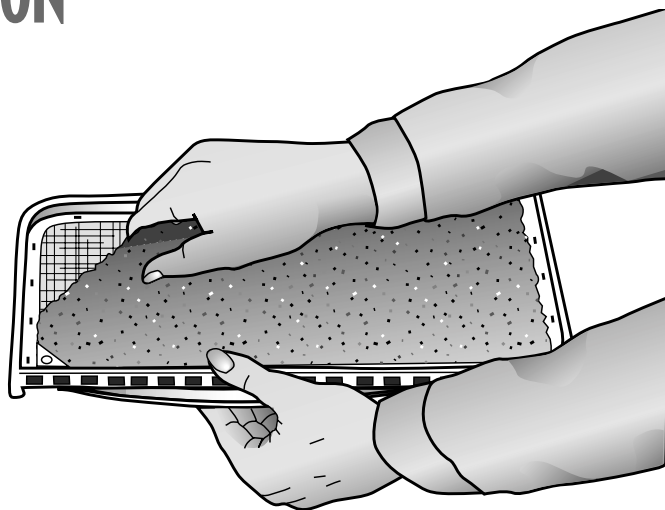

## CARGUE ADECUADAMENTE LA SECADORA

- Colocando solamente una carga de lavado en la secadora a la vez;
- Evite cargas muy pequeñas o el mezclar ropas pesadas con ropas ligeras;
- Cuando sólo necesitan secarse uno o dos artículos, añada unos cuantos artículos similares para mejorar la eficiencia de secado.
- Cuando seque artículos grandes y voluminosos tal como una frazada o cobertor, puede que sea necesario redistribuir la ropa durante el ciclo para asegurar un secado uniforme.

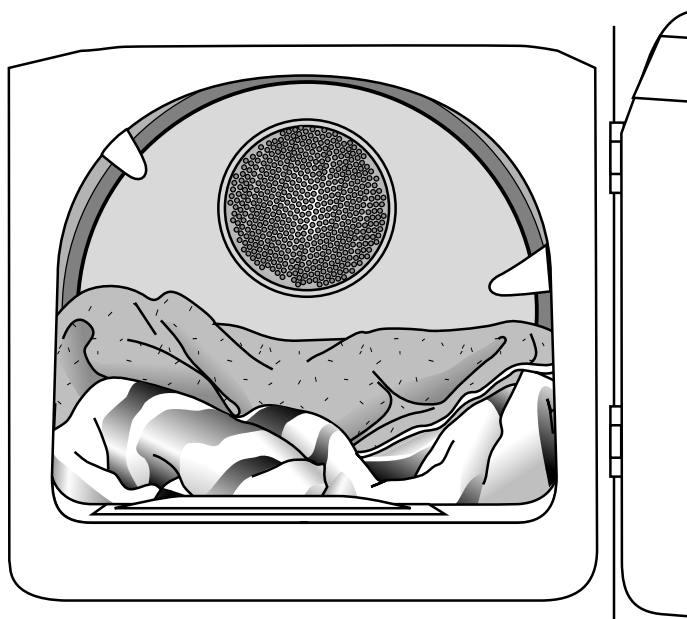

## AÑADA UNA TOALLITA DE SUAVIZANTE PARA TELAS.

- Después de cargar la secadora;
- Para controlar el pegado entre las prendas debido a la estática;
- Antes de que la carga se caliente: esto ayuda a evitar manchas de suavizante que se ven grasosas;
- Y retire las hojas usadas de suavizante de la secadora para evitar manchas de suavizante que se ven grasosas.

# LOS CONTROLES A SIMPLE VISTA

## PASO 1 SELECCIONE EL CICLO

**AUTODRY WRINKLE FREE FABRICS with PRESS CARE** (Secado automático de telas inarrugables con planchado permanente) ha sido diseñado para telas con planchado permanente o telas artificiales como telas de acrílico, nilón, poliéster o mezclas. Elimina las arrugas proporcionando un período de enfriamiento sin calor al final del ciclo. Simplemente coloque el control en el nivel de secado deseado ('more dry - less dry' [más seco - menos seco]). La línea entre 'MORE o LESS DRY' es el ajuste inicial preferido para la mayoría de las cargas de ropa.

**AUTODRY REGULAR** (secado automático regular) está diseñado para cargas tales como toallas, ropa interior, camisetas, pantalones de mezclilla, etc. Fije el control al nivel deseado de secado (más seco – menos seco). La línea entre 'MORE o LESS DRY' es el ajuste inicial preferido para la mayoría de las cargas de ropa.

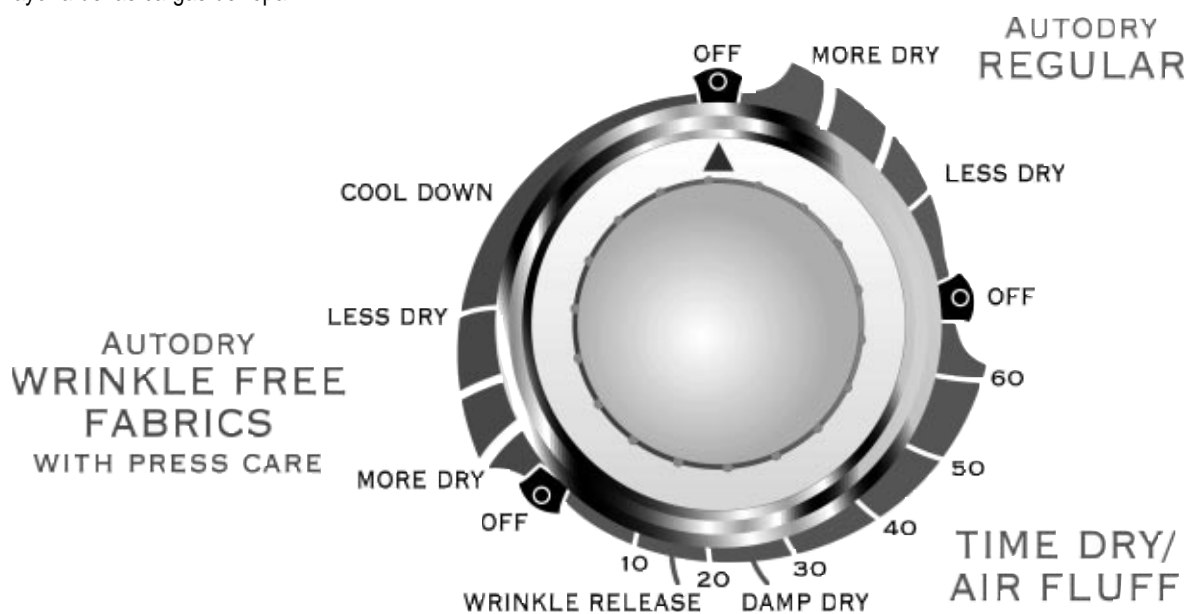

**WRINKLE RELEASE** (eliminación de arrugas) eliminará arrugas de los artículos que están limpios y secos pero ligeramente arrugados, tales como aquéllos que provienen de un armario lleno, de una maleta repleta o de haberse quedado en la secadora demasiado tiempo después del final del ciclo. Proporciona 10 minutos de secado con calor y 5 minutos de secado sin calor.

**DAMP DRY** (secado a húmedo) está diseñado para secar artículos "parcialmente". Proporciona aproximadamente 20 minutos de secado con calor y 5 minutos de secado sin calor.

**TIME DRY/AIR FLUFF** (secado por tiempo/encrespado por aire) puede seleccionarse para cualquier carga si no se desea el sistema sensor AutoDry. Ajuste el control al número de minutos deseado.

**NOTA:** Puede girarse el disco en cualquiera de las dos direcciones para seleccionar un ciclo. Una vez iniciado, el disco no avanzará a una velocidad específica durante los ciclos de secado automático. Al principio el disco no avanzará nada. Hacia el final del ciclo (cuando la carga comienza a secarse) el disco avanzará a una velocidad más regular y mucho más rápidamente. Esta operación es normal.

## PASO 2 SELECCIONE LA TEMPERATURA

**REGULAR** – Para algodones resistentes o aquellos con etiquetas que indican “Tumble Dry” (secado dando vueltas).

**MEDIUM (medio)** – para planchado permanente, sintéticos, algodones ligeros o artículos con etiquetas que indican “Tumble Dry Medium” (secado dando vueltas a media intensidad).

**DELICATE (delicado)** – para artículos sensibles al calor con etiquetas que indican “Tumble Dry Low” (secado dando vueltas a baja intensidad) o “Tumble Dry Warm” (secado tibio dando vueltas).

**AIR FLUFF (encrespado por aire)** – Da vueltas sin calor. Se usa para cargas delicadas o artículos que necesitan refrescarse.

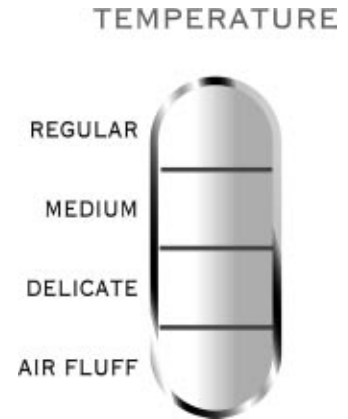

## PASO 3 OPRIMA START (ARRANQUE)

Oprima este botón para arrancar la secadora. La puerta de la secadora debe estar cerrada para que la secadora funcione. Si la puerta se abre durante el ciclo, debe oprimirse de nuevo el botón de arranque para reanudar el ciclo una vez que la puerta se haya cerrado.

**Señal de fin de ciclo** – Un poco antes de que concluya el ciclo, sonará una señal auditiva. Durante la porción de enfriamiento del ciclo Wrinkle Free Fabrics, la señal auditiva sonará intermitentemente.

START



# CUIDADO Y LIMPIEZA

**Panel de Control** – limpie con un paño suave y húmedo. No use productos abrasivos.

**Tambor Volteador** – quite las manchas (tales como las de colores de cera, tinta de pluma o tinte de telas) con un limpiador de uso general. Luego haga funcionar el tambor con toallas o

trapos viejos para quitar el exceso de manchas o de sustancias limpiadoras.

**Gabinete** – limpie las marcas con agua y jabón.

**Sistema de Escape de la Secadora** – debe inspeccionarse y limpiarse una vez al año para mantener un rendimiento óptimo. El capuchón

externo de escape debe limpiarse más frecuentemente para garantizar un funcionamiento apropiado. (Refiérase a las instrucciones de instalación para más información.)

# REEMPLAZO SE LA LUZ TAMBOR

Instrucciones para reemplazar el foco:

- 1) Desenchufe o desconecte la secadora de la fuente de suministro de electricidad.
- 2) Abra la puerta y use un desarmador Phillips para quitar el tornillo que fija la lente a la parte delantera del tambor volteador.
- 3) Quite la cubierta de la lente tirando de la cubierta hacia el centro del tambor volteador.
- 4) Gire el foco en sentido contrario al de las manecillas del reloj para quitarlo del receptáculo.
- 5) Reemplace el foco con uno de 120 voltios y un máximo de 10 vatios con base de candelabro.
- 6) Gire el foco en el sentido de las manecillas del reloj para introducirlo en el receptáculo.
- 7) Vuelva a colocar la cubierta de la lente en su lugar enganchando las lengüetas de plástico en la parte delantera del tambor volteador debajo de la cubierta de la luz.
- 8) Vuelva a instalar el tornillo en su orificio en la cubierta de la lente.
- 9) Vuelva a conectar la secadora a la fuente de suministro de energía.

# INVERSIÓN DE LA PUERTA

Instrucciones para invertir la puerta de la secadora.

- 1) Quite las cubiertas de los orificios y los tornillos de las bisagras.
- 2) Mientras apoya la puerta, quite de las bisagras los 2 tornillos que las afianzan al gabinete.
- 3) Quite la puerta levantando la ligeramente de las bisagras y tirando de las lengüetas de las bisagras para sacarlas de las ranuras de las bisagras.
- 4) Mueva las siguientes piezas al lado opuesto de la puerta: 2 bisagras y 4 tornillos de bisagra, 4 tornillos de puerta, cerradura de la puerta y su tornillo, placa de cubierta interna de la puerta y su tornillo.
- 5) Fije la puerta al lado opuesto del gabinete usando los 2 tornillos avellanados. (Vea a continuación.) Atornille primero el tornillo de la bisagra inferior. Esto ayudará a alinear la puerta y las bisagras.
- 6) Vuelva a colocar las cubiertas de los orificios de las bisagras en el lado opuesto.

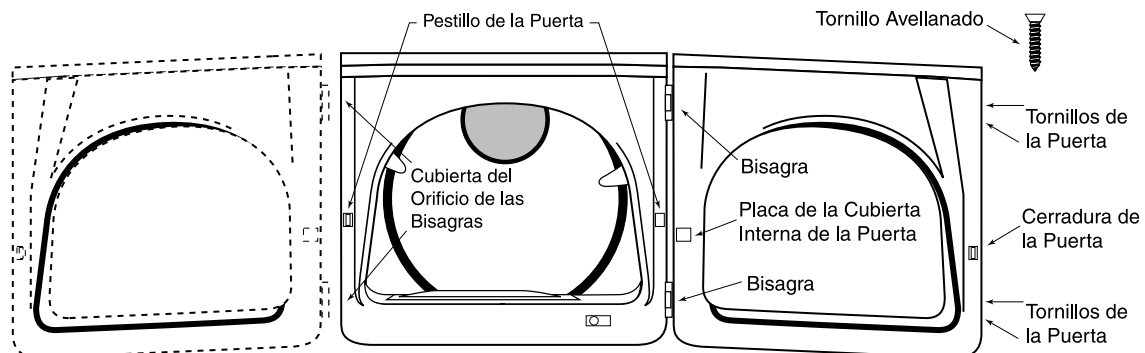



# CONSEJOS ESPECIALES PARA LAVAR LA ROPA

Sírvase seguir las instrucciones de la etiqueta de cuidado o del fabricante para secar artículos especiales. Si no hay una etiqueta de instrucciones disponible, use la siguiente información como guía.

<b>Sobrecamas y Cobertores</b>	<ul style="list-style-type: none"><li>• Siga las instrucciones de la etiqueta de cuidado o séquelos en el ciclo regular.</li><li>• Cerciórese de que el artículo esté completamente seco antes de usarlo o guardarlo.</li><li>• Puede que sea necesario redistribuir la ropa para asegurar un secado uniforme.</li></ul>
<b>Colchas</b>	<ul style="list-style-type: none"><li>• Seque sólo una colcha a la vez para lograr un mejor acción de volteo.</li><li>• Cerciórese de que el artículo esté completamente seco antes de usarlo o guardarlo.</li></ul>
<b>Cortinas y Recubrimientos</b>	<ul style="list-style-type: none"><li>• Use el ciclo Wrinkle Free Fabrics (secado automático de telas sin arrugas) para minimizar las arrugas.</li><li>• Seque en pequeñas cargas para lograr mejores resultados y sáquelas tan pronto como sea posible.</li></ul>
<b>Pañales de Tela</b>	<ul style="list-style-type: none"><li>• Use el ciclo regular para hacer que los pañales queden suaves y encrespados.</li></ul>
<b>Artículos Rellenos de Plumas (chaquetas, bolsas de dormir, etc.)</b>	<ul style="list-style-type: none"><li>• Use el ciclo regular y un ajuste de temperatura para prendas delicadas.</li><li>• Coloque un par limpio de zapatos deportivos suaves en la secadora con el artículo para encrespar las plumas, etc. El añadir un par de toallas secas acorta el tiempo de secado y absorbe humedad.</li></ul>
<b>Espuma de Goma (reversos de tapetes, juguetes rellenos, ciertas hombreras, etc.)</b>	<ul style="list-style-type: none"><li>• NO intente usar un ajuste con calor. Use el ciclo Time Dry/Air Fluff (Secado por tiempo/Encrespado por aire) (sin calor).</li></ul> <p> <b>ADVERTENCIA</b> – El secar un artículo de goma con calor puede dañar lo o representar un peligro de incendio.</p>
<b>Almohadas</b>	<ul style="list-style-type: none"><li>• Use el ciclo regular.</li><li>• Añada un par de toallas secas y un par de zapatos deportivos suaves y limpios para ayudar a la acción de volteo y para encrespar el artículo.</li><li>• <b>QUÉ NO HACER</b> seque almohadas de capoc ni de espuma en la secadora</li></ul>
<b>Plásticos (cortinas de baño, cubiertas de muebles exteriores, etc.)</b>	<ul style="list-style-type: none"><li>• Use el ciclo Time Dry/Air Fluff (Secado por tiempo/Encrespado por aire) en una temperatura Delicate (Para prendas delicadas) o Air Fluff (Encrespado por aire), dependiendo de las instrucciones de la etiqueta de cuidado.</li></ul> <div><p><b>Evite secar dandos vueltas...</b></p><ul style="list-style-type: none"><li>• Artículos de fibra de vidrio (cortinas, recubrimientos, etc.)</li><li>• Prendas de lana, a menos que se recomiende en la etiqueta.</li><li>• Artículos empapados en aceite vegetal o aceite para cocinar. (Vea la pág. 26)</li></ul></div>

# ANTES DE LLAMAR

## REVISE LO SIGUIENTE SI SU SECADORA DE ROPA...

### NO FUNCIONA

- Asegúrese de que la secadora tenga la puerta cerrada.
- ¿Está enchufado el cable eléctrico?
- ¿Hay un fusible fundido o un disyuntor disparado?
- Si la puerta se abre durante el ciclo, se debe volver a pulsar el botón de inicio para reanudar el ciclo, una vez que se haya cerrado la puerta.

### NO CALIENTA

- ¿Hay un fusible fundido o un disyuntor disparado?
- Seleccione un ajuste de calor, no el ajuste de esponjado con aire.
- Verifique que el suministro de gas sea adecuado para secadoras alimentadas con gas.
- Limpie el filtro de retención de fibras y el conducto de descarga.
- El indicador de tiempo de la secadora puede haber pasado a la porción de enfriamiento del ciclo.

### NO SECA ADECUADAMENTE

- Revise todo lo anterior, y además...
- Revise la campana de descarga en el exterior de la casa, ¿abre y cierra libremente?
- Verifique si se han acumulado pelusas en el sistema de escape. Los conductos deben ser inspeccionados y limpiados todos los años.
- Utilice un conducto de descarga metálico rígido de 4" (10 cm).
- No sobrecargue la secadora. 1 carga de lavado = 1 carga de secado.
- Separe las prendas pesadas de las ligeras.

- Los artículos grandes y voluminosos tal como frazadas o cobertores puede que sea necesario redistribuir la ropa durante el ciclo para asegurar un secado uniforme.
- Revise que la lavadora esté drenando adecuadamente para extraer el agua de la carga.
- La carga de ropa es muy pequeña y no hay un movimiento adecuado, añada unas cuantas toallas.

### PRODUCE MUCHO RUIDO

- Revise que en la carga no haya objetos tales como monedas, clavos, etc. Si los hay sáquelos inmediatamente de la secadora.
- Es normal oír que la válvula de gas de la secadora o el ciclo del elemento calefactor se enciende y se apaga durante el ciclo de secado.
- La secadora debe estar nivelada e instalada sobre un piso sólido.
- Cerciórese de que las pies de goma estén instaladas en las patas de nivelación.
- Un ruido de chasquidos puede ser el indicador de tiempo avanzando.
- Es normal que la secadora emita un ruido sordo causado por la alta velocidad del aire que se mueve a través del tambor de la secadora y del sistema de escape.

### LA PERILLA DE CONTROL AVANZA CON LENTITUD

- Este funcionamiento es normal para un ciclo AutoDry, especialmente al principio del ciclo. Una vez que la carga comienza a secarse, la perilla de control comenzará a avanzar. La velocidad de avance será baja al principio del ciclo porque hay más humedad en la carga.

Al secarse más la carga, la perilla de control avanzará más rápidamente.

### NO SECA EN FORMA PAREJA

- Las costuras, bolsillos y otras áreas gruesas similares puede que no estén completamente secas cuando el resto de la ropa haya alcanzado el grado de secado deseado. Esto es normal. Seleccione el ajuste "More Dry" (Más Seco) si lo desea.
- Si se seca un artículo pesado con una carga de ropa liviana, tal como una toalla con sábanas, es posible que el artículo pesado no esté completamente seco cuando el resto de la ropa haya alcanzado el grado de secado deseado. Separe los artículos pesados de los más livianos para obtener los mejores resultados del secado.

### TIENE OLOR

- Los olores domésticos, tales como olores de pintura, barnices, limpiadores fuertes, etc., pueden penetrar a la secadora con el aire ambiente. Esto es normal pues la secadora extrae el aire de la habitación, lo calienta, lo circula en el tambor y lo hace salir al exterior. Cuando estos olores se encuentren presentes en el aire, ventile completamente la habitación antes de usar la secadora.

Si desea recibir más asistencia comuníquese con Maytag Appliances Sales Company, Departamento de Asistencia al Cliente de Maytag:

1-800-688-9900 en EE.UU.;  
o 1-800-688-2002 en Canadá

# SECADORA ACCESORIO

La rejilla de secado le permite secar aquellos artículos que no desea secar por tamboreación; por ejemplo, zapatillas de gimnasia, suéteres lavables, juguetes de peluche o almohadas, etc.

Número de pieza MAL1000AXX



Para pedir llamada 1-800-688-8408

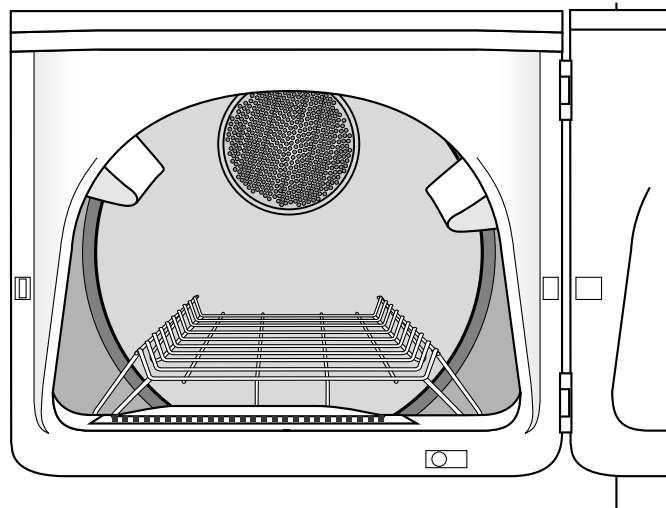

# SECADORA GARANTÍA

## Un año de garantía en partes y mano de obra

Durante un (1) año a partir de la fecha original de la compra, cualquier parte que falle durante el uso normal en su hogar se reparará o reemplazará sin costo alguno.

## Garantía Limitada

Después del primer año a partir de la fecha de compra original al menudeo, o durante los períodos que se indican a continuación, las piezas designadas que fallen en el uso doméstico normal de la unidad serán reparadas o reemplazadas gratuitamente, y el propietario deberá pagar todos los demás cargos, inclusive mano de obra, millaje y transportación.

**Segundo Año** – Todas las piezas.

**Del Tercero al Quinto Año** – Vaso del secador.

## Garantía Limitada Adicional contra Oxidación

Si el gabinete exterior, incluyendo la cubierta, la tapa y el bastidor se oxidan durante el primer año a partir de la fecha de compra al por menor, se repararán o reemplazarán gratuitamente. Después del primer año y hasta el décimo año, la reparación y el reemplazo serán efectuados gratuitamente en lo que respecta a las piezas mismas y el propietario deberá pagar todos los otros costos, incluyendo mano de obra, kilometraje y transporte.

**Se Ruega Nota:** La garantía total y la garantía limitada aplican cuando el electrodoméstico se encuentre en Estados Unidos o en Canadá. Los electrodomésticos que se encuentren en otro lugar solamente están cubiertos por la garantía limitada, inclusive las piezas que fallen durante el primer dos año.

## Residentes de Canadá

Las garantías antes mencionadas sólo cubren los electrodomésticos instalados en Canadá certificados o listados por las agencias de pruebas apropiadas para cumplir con el National Standard of Canada (Norma Nacional de Canadá), a menos que el electrodoméstico se lleve a Canadá debido a un cambio de residencia desde los Estados Unidos hacia Canadá.

Las garantías específicas expresadas anteriormente son las ÚNICAS garantías que ofrece el fabricante. Estas garantías le otorgan derechos legales específicos y puede también tener otros derechos los cuales varían entre estados.

## PARA OBTENER EL SERVICIO DE GARANTÍA

Para ubicar un centro de servicio autorizado en su área, comuníquese con el distribuidor Maytag con el cual compró el electrodoméstico; o llame al Departamento de Asistencia al Cliente de Maytag Appliances Sales Company. Si no recibe un servicio de garantía satisfactorio, por favor llame o escriba a:

Maytag Appliances Sales Company

Attn: CAIR® Center

P.O. Box 2370

Cleveland, TN 37320-2370

1-800-688-9900 EE.UU.

1-800-688-2002 CANADÁ

Cuando se comunique con el Departamento de Asistencia al Cliente de Maytag Appliances Sales Company con relación a un problema de servicio, por favor incluya la siguiente información:

- a. Su nombre, domicilio y número de teléfono;
- b. El número de modelo y el número de serie (se encuentran en la parte izquierda posterior del panel de control) de su electrodoméstico;
- c. El nombre y la dirección de su distribuidor y la fecha de compra del electrodoméstico;
- d. Una descripción clara del problema que experimenta;
- e. Un comprobante de compra.

## ESTAS GARANTÍAS NO CUBREN LO SIGUIENTE:

1. Condiciones y daños resultantes de cualquiera de las siguientes condiciones:
  - a. Instalación, entrega o mantenimiento inadecuados.
  - b. Cualquier reparación, modificación, alteración o ajuste no autorizado por el fabricante o por un técnico de servicio autorizado.
  - c. Uso inadecuado, abuso, accidentes o uso irrazonable.
  - d. Corriente, voltaje o suministro eléctrico incorrecto.
  - e. Ajuste incorrecto de uno de los controles.
2. Las garantías se anularán si los números de serie originales se quitan, alteran o no se pueden determinar fácilmente.
3. Bombilla.
4. Productos comprados para uso comercial o industrial.
5. El costo del servicio o de las llamadas de servicio para:
  - a. Corregir errores de instalación.
  - b. Instruir al usuario sobre el uso correcto del producto.
  - c. Transportar el electrodoméstico al centro de servicio.
6. Daños resultantes o incidentales sufridos por una persona como resultado de la violación de alguna de estas garantías.

Algunos estados no permiten la exclusión ni la limitación de daños resultantes ni incidentales, de manera que es posible que no aplique la exclusión anterior.

Las guías del usuario, los manuales de servicio y los catálogos de piezas están disponibles en el Departamento de Asistencia al Cliente de Maytag Appliances Sales Company.

MAYTAG • 403 W. 4<sup>th</sup> Street N. • P.O. Box 39 • Newton, Iowa 50208



## Free Manuals Download Website

<http://myh66.com>

<http://usermanuals.us>

<http://www.somanuals.com>

<http://www.4manuals.cc>

<http://www.manual-lib.com>

<http://www.404manual.com>

<http://www.luxmanual.com>

<http://aubethermostatmanual.com>

Golf course search by state

<http://golfingnear.com>

Email search by domain

<http://emailbydomain.com>

Auto manuals search

<http://auto.somanuals.com>

TV manuals search

<http://tv.somanuals.com>