

The oval

Discus

DISCUS DKF/DTF

- Oval woofers with two-piece oval plastic chassis
- 0.75"/1" tweeters with titanium dome in plastic housing
- Discus crossovers

DISCUS DTE/DKE

- Ovale Tieftöner mit zweiteiligem Kunststoffchassis
- 19 bzw. 25 mm Hochtöner mit Titankalotte im Kunststoffgehäuse
- Discus-Frequenzweichen

NEW!



DKF 168

| | |
|--|---|
| PRINCIPLE PRINZIP | 2-Way Coaxial System 2-Wege-Koaxial-System |
| DIAMETER TWEETER / WOOFER DURCHMESSER HOCH- / TIEFTÖNER | 0.75" / 6 x 8" (19 mm / 6 x 8") |
| POWER HANDLING (W) BELASTBARKEIT (W) | 50 – 120 W |
| FREQUENCY RESPONSE (Hz) ÜBERTRAGUNGSBEREICH (Hz) | 40 – 32.000 Hz |
| IMPEDANCE (Ω) IMPEDANZ (Ω) | 4 Ω |
| CROSSOVER FREQUENCY (Hz) ÜBERTRAGUNGSFREQUENZ (Hz) | 4.700 Hz |

D I S C U S

NEW!



DKF 169

| | |
|--|---|
| PRINCIPLE PRINZIP | 2-Way Coaxial System 2-Wege-Koaxial-System |
| DIAMETER TWEETER / WOOFER DURCHMESSER HOCH- / TIEFTÖNER | 1" / 6 x 9" (25 mm / 6 x 9") |
| POWER HANDLING (W) BELASTBARKEIT (W) | 60 – 140 W |
| FREQUENCY RESPONSE (Hz) ÜBERTRAGUNGSBEREICH (Hz) | 35 – 32.000 Hz |
| IMPEDANCE (Ω) IMPEDANZ (Ω) | 4 Ω |
| CROSSOVER FREQUENCY (Hz) ÜBERTRAGUNGSFREQUENZ (Hz) | 4.500 Hz |

NEW!



DTF 169

| | |
|--|---|
| PRINCIPLE PRINZIP | 3-Way Triaxial System 3-Wege-Triaxial-System |
| DIAMETER TWEETER / WOOFER DURCHMESSER HOCH- / TIEFTÖNER | 1" / 0.5" / 6 x 9" (25 mm / 13 mm / 6 x 9") |
| POWER HANDLING (W) BELASTBARKEIT (W) | 60 – 140 W |
| FREQUENCY RESPONSE (Hz) ÜBERTRAGUNGSBEREICH (Hz) | 35 – 32.000 Hz |
| IMPEDANCE (Ω) IMPEDANZ (Ω) | 4 Ω |
| CROSSOVER FREQUENCY (Hz) ÜBERTRAGUNGSFREQUENZ (Hz) | 4.500 Hz / 4.500 Hz |

MAXXSONICS EUROPE GMBH
Neckarstraße 20
74847 Obrigheim, Germany
Phone +49 (0) 62 61 - 6 38-0
FAXX +49 (0) 62 61 - 6 38-129
E-Mail info@mbquart.de
Website www.mbquart.de

MAXXSONICS USA, INC.
1290 Ensell Road
Lake Zurich, Illinois 60047 USA
Phone +1 847 - 540 - 7700
FAXX +1 847 - 540 - 9776
E-Mail info@maxxsonics.com
Website www.maxxsonics.com



DISCUS OVAL 6x8" / 6x9"

Einbauanleitung Installation Manual Direcciones de instalación Instrucciones de instalación Istruzioni di montaggio Инструкция по установке

Herzlichen Glückwunsch!

Mit dem Kauf eines Car-HiFi Lautsprechersets aus dem Hause MB QUART haben Sie sich für ein technisch und qualitativ hochwertiges Produkt entschieden. MB QUART wünscht Ihnen viel Spaß mit Ihrem Discus System. Sollten Sie Fragen zu Discus oder anderen MB QUART Produkten haben, freuen wir uns über eine Mail an info@mbquart.de oder Ihren persönlichen Anruf unter +49 6261 638-0.

Wenn Sie den Einbau nicht durch eine Fachwerkstatt vornehmen lassen, lesen Sie bitte nachstehende Einbauhinweise sorgfältig durch.

Congratulations!

With the purchase of a MB QUART car hi-fi loudspeaker set, you have purchased a technically sophisticated, high-quality product. MB QUART feels confident that you will enjoy your new Discus system. Should you have any questions about Discus or any other MB QUART products, please feel free to send us an email to info@mbquart.de or give us a call at +49 6261 638-0.

If you are not having the installation carried out by a specialist workshop, please read the following installation instructions carefully.

Félicitations!

Vous venez d'acquérir en achetant un lot de haut-parleurs hi-fi pour voitures de la maison MB QUART un produit de grande valeur sur le plan technique et qualitatif. MB QUART vous souhaite beaucoup de plaisir avec votre système Discus. Envoyez-nous un mail info@mbquart.de ou téléphonez-nous si vous avez des questions à propos du Discus ou de tout autre produit MB QUART +49 6261 638-0.

Si vous préférez vous charger vous-même du montage au lieu d'en laisser le soin à un atelier spécialisé, veuillez lire soigneusement la notice d'installation et de montage ci-dessous.

¡Enhorabuena!

Con la compra de un set de altavoces Car-HiFi de MB QUART, ha adquirido usted un producto de alta calidad técnica. MB QUART le desea que disfrute con su Discus System. Si tiene alguna pregunta acerca de Discus u otro producto MB QUART, la contestaremos gustosamente por mail info@mbquart.de o por teléfono +49 6261 638-0.

Si no encarga el montaje a un taller especializado, lea atentamente las instrucciones de montaje siguientes.

Congratulazioni!

Acquistando un'altoparlante Hi-Fi Car MB QUART, avete scelto un prodotto di massimo livello tecnologico e qualitativo. MB QUART Vi augura un buon ascolto con il Vostro, nuovo, sistema Discus. Qualora desideriate porgere quesiti riguardanti i modelli della Discus od altri prodotti della MB QUART, saremo lieti di rispondervi per posta elettronica info@mbquart.de o telefonicamente +49 6261 638-0.

Nel caso in cui non incarichiate dell'installazione un'officina specializzata, vi preghiamo di leggere attentamente le seguenti note di installazione.

Примите наши сердечные поздравления!

Купив комплект автомобильных громкоговорителей категории Hi-Fi фирмы MB QUART Вы выбрали высококачественное в техническом отношении изделие. Фирма MB QUART желает Вам приятного времяпровождения с Вашей системой Discus. Если у Вас появятся вопросы по этой системе или по другим изделиям фирмы MB QUART, будем рады получить от Вас письмо по электронной почте info@mbquart.de или услышать Вас по телефону +49 6261 638-0.

Если Вы не собираетесь приглашать для выполнения монтажа представителя специализированного предприятия, внимательно прочитайте помещённую ниже инструкцию по сборке.

DISCUS OVAL 6x8" / 6x9"

Allgemeines General Généralités Indicaciones generales Informazioni generali Общие рекомендации

Beachten Sie bei Einbau und Betrieb des Lautsprechers die Sicherheitsbestimmungen über tragende Karosserieteile, die Bestimmungen der StVZO sowie Vorschriften der Fahrzeughersteller. Informieren Sie sich, ob Sie evtl. fahrzeugspezifische MB QUART Einbauadapter benötigen. Schützen Sie Ihre Lautsprecher bei Einbau und Betrieb vor Beschädigung, Spritzwasser und Überlastung. Klemmen Sie während der Montage die Minusklemme der Fahrzeugbatterie ab, um mögliche Kurzschlüsse zu vermeiden. Berühren Sie bitte nicht die empfindliche Oberfläche der Hoch- und Tieftonmembrane. Verwenden Sie niemals die Lautsprecherchassis als Schneid- oder Bohrvorlage.

Please observe the safety requirements relating to supporting chassis members, the applicable road safety regulations and the instructions of the vehicle manufacturer when installing and using the loudspeakers. Always protect your loudspeakers during installation and use against damage, spray water and overloading. Disconnect the minus terminal of the vehicle battery during installation in order to avoid possible short-circuits. Please do not touch the delicate surface of the tweeter and woofer membranes. Never use the loudspeaker chassis itself as a cutting or drilling template.

Respectez lors du montage et de l'utilisation du haut-parleur les directives de sécurité concernant les pièces de carrosserie porteuses, les spécifications du Service des Mines ainsi que les consignes du constructeur automobile. Protégez vos haut-parleurs lors du montage et de l'utilisation de toute dégradation, projection d'eau et surcharge. Débranchez pendant le montage la borne moins de la batterie du véhicule afin d'éviter tout court-circuit éventuel. Veuillez ne pas toucher la surface sensible de la membrane des aiguës et des graves. N'utilisez jamais le châssis du haut-parleur pour couper ou percer dessus.

Durante el montaje y funcionamiento de los altavoces, siga las normas de seguridad respecto a las piezas de soporte de la carrocería, las normas del Código de Circulación y las especificaciones del fabricante del vehículo. Infórmese de si en su caso es necesario un adaptador MB QUART específico para vehículos. Durante el montaje y funcionamiento de los altavoces, evite que sufran cualquier desperfecto, presérvelos del agua y no ponga elementos pesados sobre ellos. Durante el montaje de los altavoces asegúrese de desconectar el borne negativo de la batería del automóvil para evitar posibles cortocircuitos. No tocar la superficie sensible del altavoz de graves ni del altavoz de agudos. No utilice en ningún caso el chasis de los altavoces para cortar o perforar.

Durante l'installazione degli altoparlanti, evitate di modificare zone portanti della carrozzeria ed osservate scrupolosamente le disposizioni fornite dal costruttore dell'autoveicolo. Verificate la disponibilità di adattatori di montaggio MB QUART specifici per il Vostro autoveicolo. Proteggete gli altoparlanti da acqua, urti, e sovraccarichi durante e dopo l'installazione. Durante il montaggio, scollegate il morsetto negativo della batteria onde evitare possibili corto-circuiti. Non toccate le delicate membrane degli altoparlanti. Non utilizzate gli altoparlanti come dime di taglio o foratura. Durante il funzionamento degli altoparlanti, osservate scrupolosamente le norme previste dal Codice della Strada.

При установке и во время эксплуатации громкоговорителей обратите особое внимание на соблюдение требований технической безопасности, касающихся несущих деталей кузова автомобиля, а также правила эксплуатации транспортных средств и предписания заводаизготовителя автомобиля. Проконсультируйтесь, не понадобятся ли Вам установочный адаптер фирмы MB QUART, необходимый для данного типа автомобиля. Предохраняйте Ваши громкоговорители при установке и дальнейшей эксплуатации от повреждений, воды и перегрузок. Во избежание короткого замыкания, отсоедините на время монтажа минусовую клемму автомобильной батареи. Не прикасайтесь, пожалуйста, к чувствительной поверхности мембран высоких и низких частот. Не используйте ни в коем случае корпус громкоговорителя в качестве шаблона для резки или сверления.

**Einbauhinweise
Installation Instructions
Instructions de montage
Indicaciones de instalación
Istruzioni per il montaggio
Инструкция по сборке**

Achten Sie vor der Montage der Lautsprecherkomponenten darauf, dass beim Einbau hinter der Auflage keine Hindernisse wie z.B. Fenstermechanik vorhanden sind. Als Ausschnittschablone verwenden Sie bitte den beiliegenden Aufbauring. Ebenso ist darauf zu achten, dass die Frontgitter genügend Abstand zu Funktionsteilen wie Fensterkurbel oder Türgriff haben.

DISCUS 6x8": Der DISCUS 6x8" kann anstelle des vorhandenen Originallautsprechers in die vorhandene Einbauöffnung eingebaut werden und wird mit dem Originalabdeckgitter geschützt.

Before installing any loudspeaker components, please make sure that there are no obstacles to the installation. Check behind the supporting surface to insure proper clearance to the window mechanism or door lock assembly. Please use the installation ring supplied as the cutting template. When choosing to surface mount your speakers, take care to ensure enough clearance exists between the mounting grilles and door handle or window crank prior to cutting the door panel.

DISCUS 6x8": The DISCUS 6x8" can be installed in the existing aperture instead of the existing original loudspeaker, using the original protective grill.

Veillez, avant de monter les composants des haut-parleurs, à ce qu'il n'y ait rien derrière le support, comme par exemple le mécanisme de vitre. Veuillez utiliser en guise de modèle de découpe l'anneau de montage fourni. Veuillez également à ce que la distance entre la grille frontale et les éléments fonctionnels comme par exemple le levre-vitre ou la poignée de portière soit suffisante.

DISCUS 6x8": Il est possible d'installer à la place du haut-parleur prévu le DISCUS 6x8" Il dans l'ouverture de montage pratiquée et de le protéger avec la plaque grillagée d'origine.

Antes del montaje de las piezas de los altavoces asegúrese de que no hay impedimentos detrás del soporte (p.ej. la mecánica de las ventanas). Utilice como plantilla para recortar el anillo de montaje adjunto. Igualmente, es importante vigilar que la rejilla frontal esté a distancia suficiente de piezas de uso habitual como son las manivelas de las ventanas o las manecillas de las puertas.

DISCUS 6x8": El DISCUS 6x8" puede montarse en el lugar del altavoz original - en las aperturas de montaje ya existentes - y se puede cubrir con la rejilla de protección original.

Prima di procedere al montaggio degli altoparlanti, verificate che gli equipaggiamenti magnetici non ostacolino parti meccaniche di portiere ed alzacristalli. Come sagoma per il ritaglio si prega di usare l'anello di montaggio allegato. Verificate che le reti di protezione degli altoparlanti non impediscano il movimento dei comandi porta e finestrino.

DISCUS 6x8": Il DISCUS 6x8" può essere montato al posto dell'altoparlante originale già esistente nel rispettivo vano e viene protetto dalla grata di copertura originale.

При сборке компонентов громкоговорителей необходимо обратить внимание на то, чтобы за панелью, на которую монтируется громкоговоритель, не находилось каких-либо препятствий, например механизмов стеклоподъемников. В качестве шаблона для выреза используйте прилагаемое монтажное кольцо. Также обратите внимание на то, чтобы передняя решётка громкоговорителя находилась на достаточном расстоянии от движущихся деталей автомобиля (рукояток стеклоподъемников, дверных ручек).

DISCUS 6x8": Модель DISCUS 6x8" может быть вставлена вместо имеющегося оригинального громкоговорителя в имеющееся монтажное отверстие и защищена с помощью оригинальной закрывающей решетки.

**Bitte bewahren Sie Ihren Kaufbeleg für Garantiezwecke auf.
Please keep your purchasing slip for warranty reasons.
Veuillez conserver le reçu de caisse pour la garantie.
Por favor conserve su comprobante de compra a efectos de garantía.
Conservate la ricevuta di acquisto ai fini della garanzia.
Сохраните, пожалуйста чек для случаев, требующих предоставления гарантии.**

| | | |
|---------------|----------|-------|
| Garantie | 3 | Jahre |
| Warranty | | years |
| Garantie | | ans |
| Garantía | | años |
| Garanzia | | anni |
| Срок гарантии | | года |

1

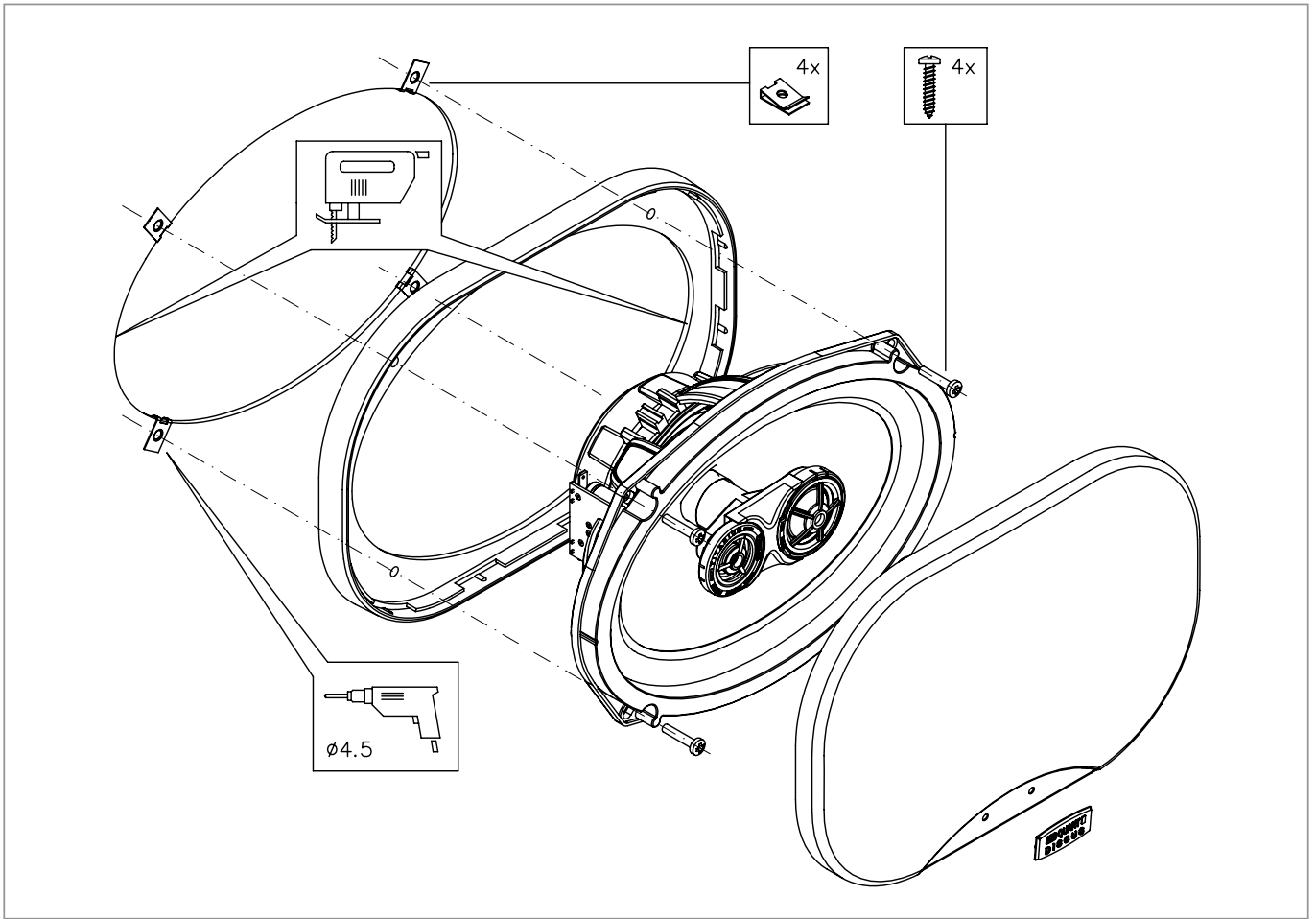

2

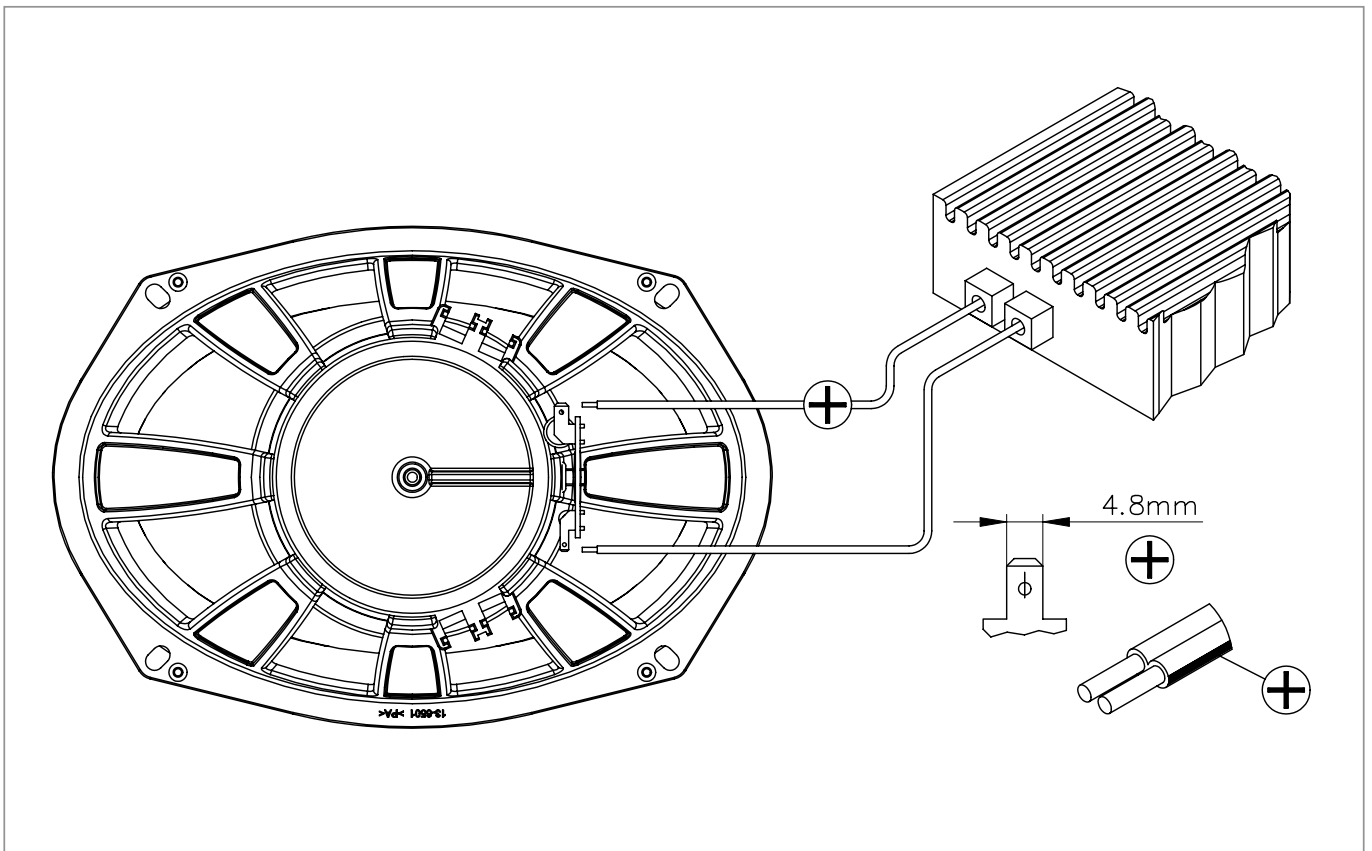

INSTALLATION DIAMETER EINBAUMASSE

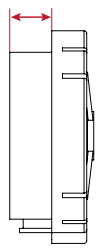
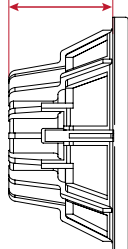
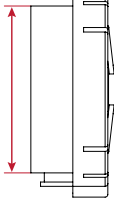
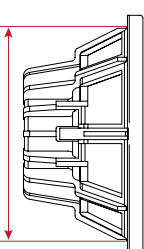
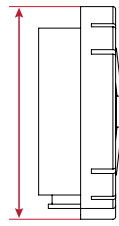
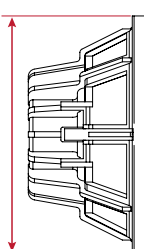
| | MOUNTING DEPTH Ø EINBAUTIEFE Ø | | INSTALLATION Ø AUSSCHNITT Ø | | EXTERNAL Ø AUSSEN Ø | |
|------------------------|---|---|---|--|---|---|
| | Tweeter Hochtöner | Woofer Tieftöner | Tweeter Hochtöner | Woofer Tieftöner | Tweeter Hochtöner | Woofer Tieftöner |
| |  |  |  |  |  |  |
| Q - LINE | <i>inch</i> <i>mm</i> | <i>inch</i> <i>mm</i> | <i>inch</i> <i>mm</i> | <i>inch</i> <i>mm</i> | <i>inch</i> <i>mm</i> | <i>inch</i> <i>mm</i> |
| Q 216 SIGNATURE | 0.28 7 | 2.58 65,5 | 1.46 37 | 5.61 142,5 | 1.77 44,5 | 6.54 166 |
| QTD 25 | 0.28 7 | — | 1.46 37 | — | 1.77 44,5 | — |
| QSD 210 | 0.28 7 | 1.71 43,5 | 1.46 37 | 3.39 86 | 1.77 44,5 | 3.96 100,5 |
| QSD 213 | 0.28 7 | 2.19 55,5 | 1.46 37 | 4.49 114 | 1.77 44,5 | 5.12 130 |
| QSD 216 | 0.28 7 | 2.50 63,5 | 1.46 37 | 5.61 142,5 | 1.77 44,5 | 6.54 166 |
| QSD 164 | — | 2.50 63,5 | — | 5.61 142,5 | — | 6.54 166 |
| QSC 210 | 0.28 7 | 1.71 43,5 | 1.46 37 | 3.39 86 | 1.77 44,5 | 3.96 100,5 |
| QSC 213 | 0.28 7 | 2.19 55,5 | 1.46 37 | 4.49 114 | 1.77 44,5 | 5.12 130 |
| QSC 216 | 0.28 7 | 2.50 63,5 | 1.46 37 | 5.61 142,5 | 1.77 44,5 | 6.54 166 |
| QSC 164 | — | 2.50 63,5 | — | 5.61 142,5 | — | 6.54 166 |
| PREMIUM | <i>inch</i> <i>mm</i> | <i>inch</i> <i>mm</i> | <i>inch</i> <i>mm</i> | <i>inch</i> <i>mm</i> | <i>inch</i> <i>mm</i> | <i>inch</i> <i>mm</i> |
| PTE 25 | 0.28 7 | — | 1.46 37 | — | 1.77 44,5 | — |
| PCE 210 | 0.28 7 | 1.81 45,5 | 1.46 37 | 3.39 86 | 1.77 44,5 | 3.96 100,5 |
| PCE 213 | 0.28 7 | 2.40 61 | 1.46 37 | 4.49 114 | 1.77 44,5 | 5.12 130 |
| PCE 216 | 0.28 7 | 2.50 63,5 | 1.46 37 | 5.61 142,5 | 1.77 44,5 | 6.54 166 |
| PCE 164 | — | 2.50 63,5 | — | 5.61 142,5 | — | 6.54 166 |
| REFERENCE | <i>inch</i> <i>mm</i> | <i>inch</i> <i>mm</i> | <i>inch</i> <i>mm</i> | <i>inch</i> <i>mm</i> | <i>inch</i> <i>mm</i> | <i>inch</i> <i>mm</i> |
| RTE 20 | 0.24 6 | — | 1.16 29,5 | — | 1.38 35 | — |
| RVF 210 | 0.24 6 | 1.81 45,5 | 1.16 29,5 | 3.39 86 | 1.38 35 | 3.96 100,5 |
| RVF 213 | 0.24 6 | 2.40 61 | 1.16 29,5 | 4.49 114 | 1.38 35 | 5.12 130 |
| RVF 216 | 0.24 6 | 2.50 63,5 | 1.16 29,5 | 5.61 142,5 | 1.38 35 | 6.54 166 |
| RVF 164 | — | 2.50 63,5 | — | 5.61 142,5 | — | 6.54 166 |
| RCE 268 | 0.24 6 | 2.44 62 | 1.16 29,5 | 6" x 8" oval * | 1.38 35 | — |
| RCE 269 | 0.24 6 | 3.25 83 | 1.16 29,5 | 6" x 9" oval ** | 1.38 35 | — |
| RUA 210 | 0.28 7 | 1.27 32,25 | 1.46 37 | 3.39 86 | 1.77 44,5 | 3.96 100,5 |
| RUA 213 | 0.28 7 | 1.66 42,25 | 1.46 37 | 4.49 114 | 1.77 44,5 | 5.12 130 |
| RUA 216 | 0.28 7 | 1.78 45,25 | 1.46 37 | 5.61 142,5 | 1.77 44,5 | 6.54 166 |
| DISCUS | <i>inch</i> <i>mm</i> | <i>inch</i> <i>mm</i> | <i>inch</i> <i>mm</i> | <i>inch</i> <i>mm</i> | <i>inch</i> <i>mm</i> | <i>inch</i> <i>mm</i> |
| DKF 113 | — | 2.32 59 | — | 4.49 114 | — | 5.12 130 |
| DKF 116 | — | 2.42 61,5 | — | 5.61 142,5 | — | 6.54 166 |
| DSF 213 | 0.31 8 | 2.32 59 | 1.22 31 | 4.49 114 | 1.59 40,5 | 5.12 130 |
| DSF 216 | 0.31 8 | 2.42 61,5 | 1.22 31 | 5.61 142,5 | 1.59 40,5 | 6.54 166 |
| DKF 168 | — | 2.36 60 | — | 6" x 8" oval * | — | — |
| DKF 169 | — | 3.11 79 | — | 6" x 9" oval ** | — | — |
| DTF 169 | — | 3.11 79 | — | 6" x 9" oval ** | — | — |
| DWE 254 | — | 5.03 128 | — | 9.31 237 | — | 10.5 266 |
| DWE 304 | — | 5.58 142 | — | 11.2 283 | — | 12.4 315 |
| NAUTIC | <i>inch</i> <i>mm</i> | <i>inch</i> <i>mm</i> | <i>inch</i> <i>mm</i> | <i>inch</i> <i>mm</i> | <i>inch</i> <i>mm</i> | <i>inch</i> <i>mm</i> |
| NKA 116 | — | 2.99 76 | — | 5.16 131 | — | 7.07 179,5 |
| NKD 116 | — | 2.50 63,5 | — | 5.79 147 | — | 6.73 171 |
| NKA 169 | — | 3.25 83 | — | 5.9x8.7 150x220 | — | 6.71x9.56 170,5x243 |
| NWD 254 | — | 4.61 117 | — | 8.94 227 | — | 10.71 272 |
| NKD 254 TT | — | 4.61 117 | — | 8.94 227 | — | 10.71 272 |

*Only for original installation slots. Nur für original Einbauschächte.

**External diameter and Installation diameter only as on Installation template. Außendurchmesser und Ausschnittsdurchmesser bitte nur nach Original-Einbauschablone. Subject to technical changes. Technische Änderungen. Download from www.somanuals.com. All Manuals Search And Download.

Free Manuals Download Website

<http://myh66.com>

<http://usermanuals.us>

<http://www.somanuals.com>

<http://www.4manuals.cc>

<http://www.manual-lib.com>

<http://www.404manual.com>

<http://www.luxmanual.com>

<http://aubethermostatmanual.com>

Golf course search by state

<http://golfingnear.com>

Email search by domain

<http://emailbydomain.com>

Auto manuals search

<http://auto.somanuals.com>

TV manuals search

<http://tv.somanuals.com>