

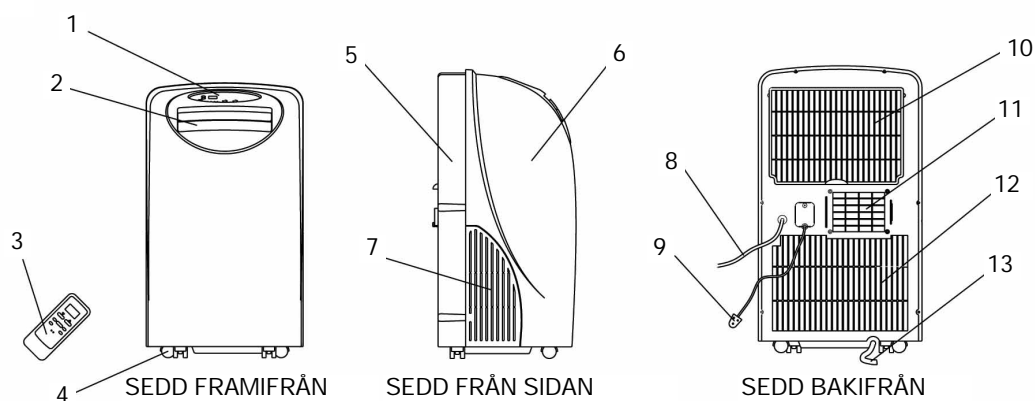

673-003

SE	Mobil luftkonditioneringsapparat	2
DK	Mobilt airconditionanlæg	6
NO	Mobilt klimaapparat	10
FI	Sirrettävä ilmastointilaite	14
UK	Mobile airconditioner	18

NAMN PÅ DELAR



1. KONTROLLPANEL
2. LUFTUTLOPP
3. FJÄRRKONTROLL
4. HJUL
5. BAKSIDA
6. FRAMSIDA
7. LUFTINLOPP (UTOMHUS)

8. VATTENPUMPENS AVTAPPNINGSSLANG
9. STRÖMSLADD
10. LUFTINLOPP (INOMHUS)
11. LUFTUTLOPP (UTOMHUS)
12. LUFTINLOPP (UTOMHUS)
13. PERMANENT AVTAPPNINGSSLANG

Läs igenom denna bruksanvisning innan du börjar använda din luftkonditioneringsapparat. Vi rekommenderar även att du sparar bruksanvisning för framtida bruk ifall du skulle behöva friska upp minnet angående enhetens funktioner och skötsel.

SÄKERHETSÅTGÄRDER

- Kontrollera att luftkonditioneringsapparatens spänning motsvarar elnätet.
- Koppla inte in apparaten på eluttag som redan används av andra elektriska apparater.
- Använd inte apparaten nära öppen eld, på platser där det finns risk för oljestänk eller att vätska kan spruta över apparaten.
- Använd endast luftkonditioneringsapparatens för det/de ändamål som anges i bruksanvisningen.
- Stoppa aldrig in fingrar, pennor eller andra föremål i luftmunstycket under drift.
- Stäng av apparaten innan du flyttar eller rengör den.
- Luftkonditioneringsapparatens ska placeras på ett stabilt, jämnt underlag så att den inte kan välta.
- Utsätt inte apparaten för stark hetta eller fuktighet, eftersom det kan skada dess elektriska komponenter.
- Doppa inte apparaten i någon form av vätska.
- Det är inte tillrådligt att utsätta människor, i synnerhet inte spädbarn och äldre, för ett kontinuerligt kylt luftflöde.
- Placera alltid apparaten utom räckhåll för barn.
- Se till att sladden inte kommer i kläm under apparaten, i byrålådor, bakom hyllor osv.
- Dra inte sladden under heltäckningsmattor, lösa mattor osv.
- Dra sladden där ingen riskerar att snubbla på den.
- Endast för inomhusbruk.
- Täck inte över luftkonditioneringsapparatens, eftersom den då kan överhettas.
- Använd inte en skadad apparat eller sladd. Lämna in apparaten till en specialist för reparation.

KONTROLLPANEL

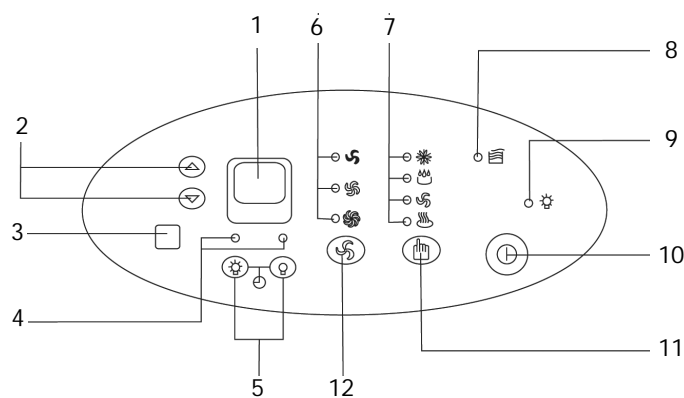

1. Digital display
2. Uppåt/neråtpil för diverse inställningar
3. Infraröd mottagare
4. Indikator för timer på/av
5. På/av-knapp för timer
6. Indikator för blåshastighet
7. Funktionsindikator: COOL (kylning), DRY (avfuktning), FAN (fläkt), HEAT (uppvärmning) Gröna lampor tänds för att indikera valt program
8. Indikator för full vattenbehållare
9. På/av-indikator
10. PÅ/ AV-knapp
11. Knapp för funktionsval
12. Knapp för blåsinställning

TILLBEHÖR

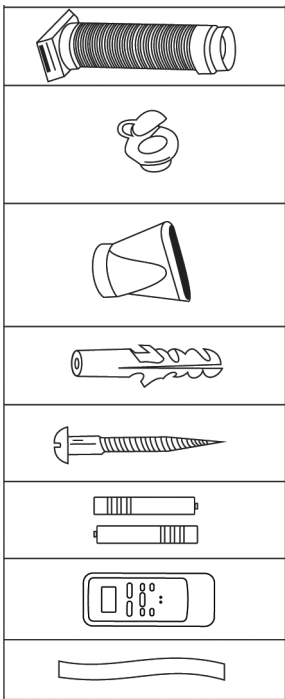

1. Utblås slang (1)
2. Adapter för permanent montering av utblås slangen (1)
3. Adapter för tillfällig montering av utblås slangen (1)
4. Stenpluggar (4)
5. Skruvar (4)
6. Batterier (2)
7. Fjärrkontroll (1)
8. Avtappnings slang (1)

FÖRE ANVÄNDNING

Leta reda på en lämplig placering nära ett eluttag och ett fönster eller en ytterdörr.

Montera utblås slangen på luftkonditioneringsapparaten och de justerbara fästringarna på fönstret.

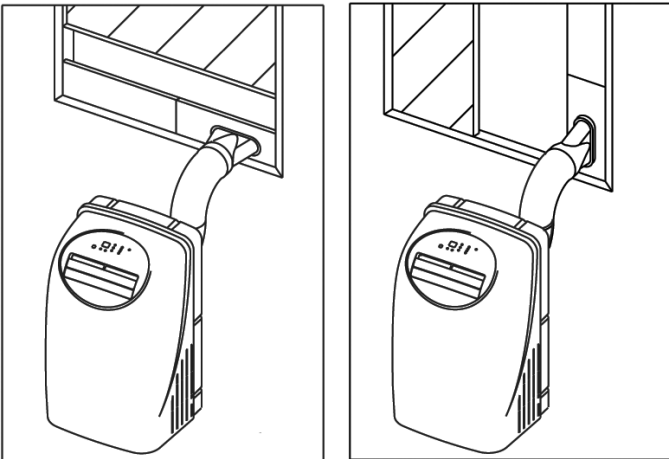

Anslut apparaten till ett eluttag (220-240 V ~50 Hz).

Du startar apparaten genom att trycka på knappen "I/O" (på/av

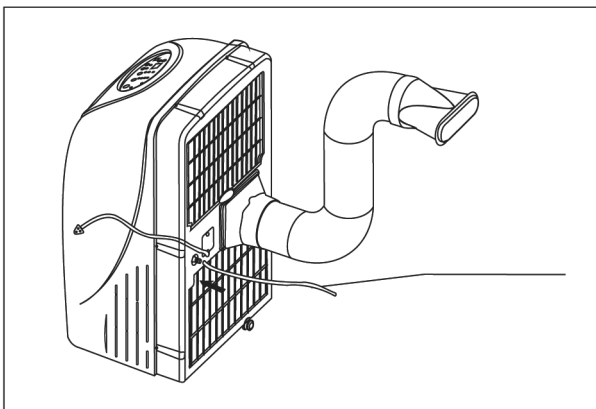

Avfuktningfunktionen arbetar i intervallet 10 C° - 30 C°

Kylningfunktionen arbetar i intervallet 17 C° - 30 C°

Om kylning eller avfuktning har stängts av och sedan satts på igen, kan det ta upp till 3 minuter innan

luftkonditioneringsapparaten startar om.

Kylningsfunktion:

Tryck på lägesknappen "MODE" upprepade gånger tills användarpanelen visar "COOL" (kylning). Tryck på "uppåt-pil" eller "neråt-pil" för att välja önskad rumstemperatur.

Tryck på "FAN" (fläkt) för att ställa in önskad blåshastighet.

Avfuktningfunktion:

Tryck på knappen "MODE" upprepade gånger tills användarpanelen visar "DRY" (avfuktning).

Denna funktion använder en fast blåshastighet.

Blåsfunktion:

Tryck på knappen "MODE" upprepade gånger tills

användarpanelen visar "FAN" (fläkt). Tryck på "FAN" (fläkt) för att ställa in önskad hastighet. Du måste inte mata ut slangen genom fönstret.

Uppvärmningsfunktion:

Tryck på knappen "MODE" upprepade gånger tills användarpanelen visar "HEAT" (uppvärmning).

Ställ in önskad temperatur genom att trycka på uppåt- och neråt-pilknapparna. Tryck på "FAN SPEED" (fläkthastighet) för att ställa in blåshastigheten.

Timer-funktion

Ställa in timern:

Tryck upprepade gånger på knappen "TIMER ON" (timer på) när luftkonditioneringsapparaten är avstängd. Välj önskad starttid för timern. "ON" (på) visas i displayen. Tiden kan ställas in mellan 0,5 och 24 timmar.

Stänga av timern:

Tryck upprepade gånger på knappen "TIMER OFF" (timer av) när luftkonditioneringsapparaten är påslagen. Välj önskad stopptid för timern. "OFF" (av) visas i displayen. Tiden kan ställas in mellan 0.00 och 23.50.

Avtappning från vattenbehållaren:

Anslut avtappnings slangen före användning (8 i figur sid 2). När vattnet når en förutbestämd nivå, aktiveras avtappningspumpen och tömmer ut vattnet via avtappnings slangen. Maximal höjd pumpen klarar att pumpa är 3,5 meter.

Om avtappnings slangen skulle vara tät eller om pumpen ej fungerar blir vattenbehållaren full. Då visas meddelandet "P1" i displayen på apparaten.

Apparaten stoppar då automatiskt. Flytta försiktigt apparaten till ett ställe med avloppsbrunn. Töm behållaren genom att ta bort gummiproppen från röret (13 figuren sid 2). När behållaren tömts fungerar apparaten igen.

Permanent avtappning:

Du kan låta vattnet rinna förbi vattenbehållaren och raka vägen ut i avloppet.

På baksidan längst ner (13 i figur sid 2) finns ett rör på vilken du kan koppla en slang och mata vattnet direkt till avloppet.

Tänk på att du måste ta ut pluggen ur röret.

Vi rekommenderar att du tömmer tanken helt på detta sätt ifall den inte ska användas under en lång period.

INSTALLATION

Det är viktigt att apparaten placeras på ett stadigt, jämnt underlag en bit bort från andra föremål. Apparaten måste placeras minst 30 cm från väggar och andra föremål. Luftutloppet får inte övertäckas.

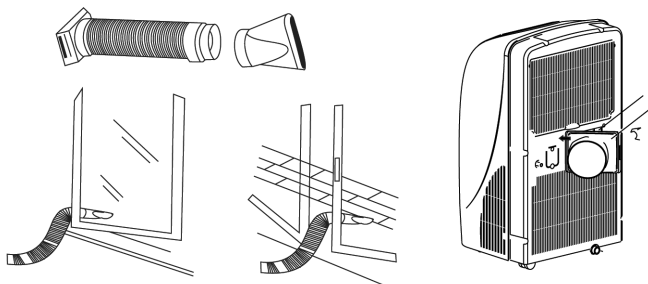
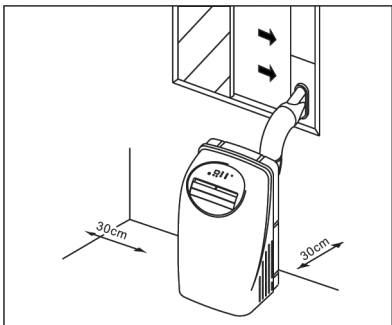

Montering av flexslang:

Flyttbar:

Sätt fast slangens ena ände i apparaten. Sätt fast den andra adaptern i andra änden, och mata ut den i det fria.

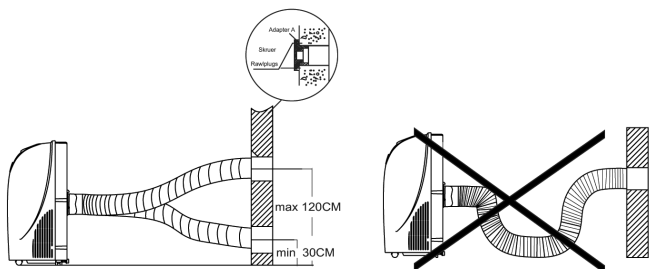

Fast installation:

Sätt fast slangens ena ände i apparaten. Sätt fast den andra fästningen i andra änden, och mata ut den genom väggen och ut i det fria.

När apparaten inte används kan du täcka hålet med ett lock (medföljer).

Flexslangen kan sträckas ut från 50 cm till 200 cm. Vi rekommenderar dock att du försöker hålla flexslangen så kort som möjligt.

Tänj inte flexslangen för mycket.

Installationssats för fönster:

En adapter för montering i fönster medföljer. Du kan placera den vertikalt eller horisontellt.

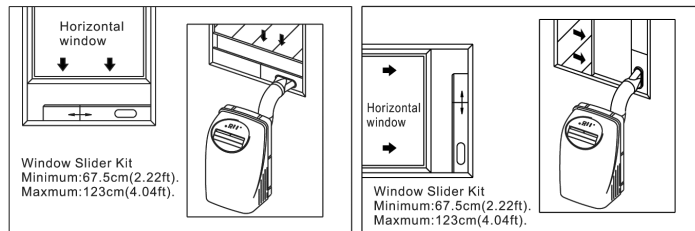

UNDERHÅLL

Dra alltid ut kontakten ur eluttaget före rengöring.

Använd inte lösningsmedel för rengöring.

Använd en väl urvriden fuktig trasa.

Eftertorka med en torr trasa.

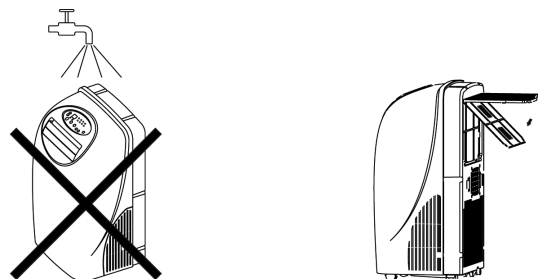

Luftfiltret:

Luftfiltret ska rengöras minst en gång varannan vecka.

Du tar ut luft filtret genom att öppna gallret på sidan, där filtret sitter i en speciell hållare.

Du kan rengöra filtret genom att tvätta det med hett vatten och ett neutralt rengöringsmedel.

Låt filtret torka innan du sätter tillbaka det i apparaten, men undvik torkning i direkt solljus.

Sätt tillbaka luftfiltret i filterhållaren och stäng gallret.

TEKNISKA SPECIFIKATIONER

Kylkapacitet	14000 Btu/tim
Värmekapacitet	7000 Btu/tim
Kylmedium	R407C/560 gram
Tryck	2,4 Mpa
Vikt	35 kg
Isolationsklass	IP24
Spänning	220-240 V
Frekvens	50 Hz
Strömförbrukning kylning	7 A
Värme	7,8 A
Effektförbrukning kylning	1550 W
	värme 1800 W
Max effektförbrukning	1800 W/9 A

FELSÖKNING

MÖJLIGA ORSAKER	ÅTGÄRDER
1. ENHETEN STARTAR INTE NÄR DU TRYCKER PÅ 1/0-KNAPPEN Indikatorn för full vattenbehållare blinkar, vattenbehållaren är full. Rumstemperaturen är högre än den inställda temperaturen (uppvärmningsläge). Rumstemperaturen är lägre än den inställda temperaturen	Töm ut vattnet ur vattenbehållaren. Återställ temperaturen. Återställ temperaturen.
2. INTE TILLRÄCKLIGT SVALT Rummets fönster eller dörrar är inte stängda. Det finns värmekällor i rummet. Luftutblåsröret är inte anslutet eller så är det blockerat. Temperaturinställningen är för hög. Luftfiltret är igensatt av damm.	Se till att alla fönster och dörrar är stängda. Avlägsna värmekällorna om det går. Anslut röret och se till att det fungerar ordentligt. Sänk den inställda temperaturen. Rengör luftfiltret.
3. STRÖMMEN STANGS AV I UPPVÄRMNINGSLÄGE Det automatiska överhettningsskyddet utlöses. När temperaturen vid luftutloppet överskrider 70 °C stannar enheten.	Sätt på enheten igen när den har svalnat.
4. BULLER ELLER VIBRATION Underlaget är inte jämnt eller tillräckligt plant.	Placera om möjligt enheten på ett plant, jämnt underlag.
5. GURGLANDE LJUD Ljudet uppstår när kylvätskan flödar inuti luftkonditioneringsapparaten.	Detta är normalt.

OBS! GARANTIN GÄLLER INTE OM

1. Instruktionerna ovan inte har följts.
2. Apparaten har blivit felhanterad, utsatts för vårdslös behandling eller fått någon form av skada.
3. Fel kan ha uppstått till följd av fel på nätspänningen.
4. Apparaten har genomgått obehöriga reparationer.
5. Fel uppstått till följd av en felaktig eller obehörig installation.

MILJÖTIPS

När elektriska eller elektroniska produkter inte längre fungerar, ska de kasseras på ett sätt så att de orsakar minsta möjliga belastning på miljön, enligt de lokala miljöbestämmelserna. Oftast kan du lämna in sådana produkter till din lokala återvinningsstation.

GARANTIN GÄLLER INTE OM

- Instruktionerna ovan inte har följts.
- Apparaten har blivit felhanterad, utsatts för vårdslös behandling eller fått någon form av skada.
- Apparaten har genomgått obehöriga reparationer.
- Fel kan ha uppstått till följd av fel på nätspänningen.
- Fel uppstått till följd av en felaktig eller obehörig installation.

På grund av det fortlöpande utvecklingsarbetet både vad gäller funktion och design av våra produkter, förbehåller vi oss rätten att ändra produkten utan föregående meddelande.

IMPORTÖR

Adexi AB
Adexi A/S

Vi reserverar oss för eventuella tryckfel.

DELE

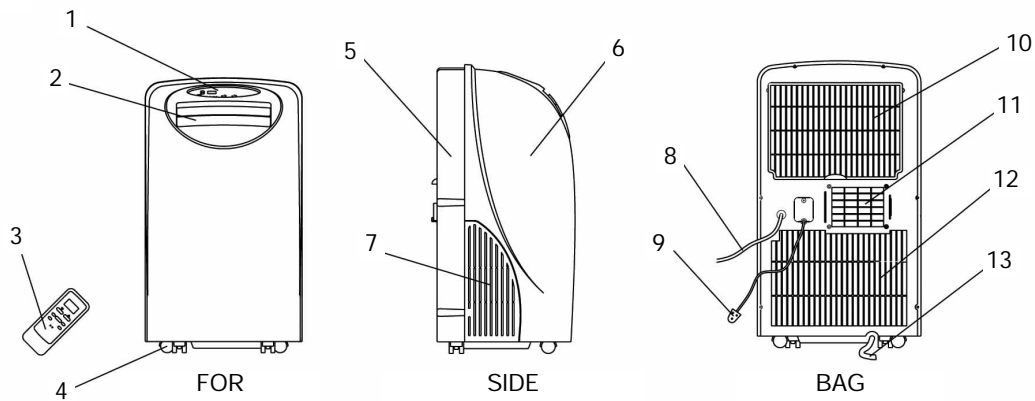

1. KONTROLPANEL
2. LUFTUDGANG
3. FJERNBETJENING
4. HJUL
5. BAGSIDE
6. FORSIDE
7. LUFTINDTAG (UDENDØRS)

8. VANDPUMPES AFLØBSSLANGE
9. STRØMLEDNING
10. LUFTINDTAG (INDENDØRS)
11. LUFTUDGANG (INDENDØRS)
12. LUFTINDTAG (UDENDØRS)
13. PERMANENT AFLØBSSLANGE

Før De tager Deres aircondition anlæg i brug, beder vi Dem gennemlæse denne brugsanvisning. Vi anbefaler yderligere at gemme brugsanvisningen, hvis De på et senere tidspunkt skulle få brug for at få genopfrisket aircondition-anlæggets funktioner og vedligeholdelse.

SIKKERHEDS FORANSTALTNINGER





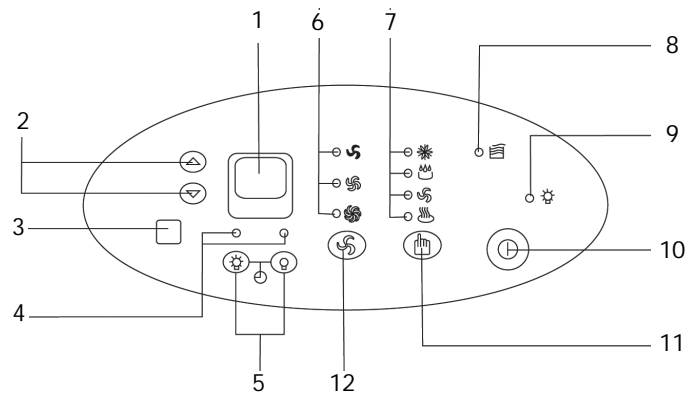

- Vær opmærksom på, at spændingen på airconditioneren svarer til spændingen i stikkontakten.
- Bør ikke tilsluttes stik hvor der i forvejen er tilkoblet andre elektriske produkter
- Må ikke bruges i nærheden af åben ild, steder hvor der kan forekomme oliestænk eller steder hvor der kan forekomme sprøjt fra væsker.
- Brug kun airconditioneren til det, der står beskrevet i denne brugsanvisning.
- Stik aldrig fingre, blyanter eller andre ting gennem luftdysen, når airconditioneren kører.
- Sluk airconditioneren hvis den flyttes og ved rengøring.
- Airconditioneren bør opstilles på en fast plan overflade for at undgå, at den vælter.
- Airconditioneren bør ikke udsættes for stærk varme eller fugt, da dette kan skade de elektriske dele i apparatet.
- Airconditioneren må ikke nedsænkes i nogen former for væske.
- Det er ikke tilrådeligt at udsætte personer, især babyer og ældre mennesker, for en kontinuerlig kold luftstrøm.
- Airconditioneren bør opbevares utilgængeligt for børn.
- Sørg for at ledningen ikke kommer i klemme under apparatet, i skuffer, bag hylder m.v.
- Læg heller ikke ledningen under tæpper ell. lignende.
- Sørg for at ledningen holdes væk fra trafikeret område, så der ikke snubles over den.
- Brug kun apparatet indendørs.
- Airconditioneren må ikke overdækkes på grund af overopvarmning
- Såfremt apparatet eller ledningen skulle blive beskadiget, undlad da at benytte apparatet. Indlever det til fagmand for reparation.

BETJENINGSPANEL

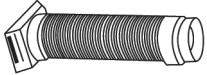

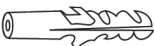
1. Digitalt display
2. pil op/ned til div. Indstillinger
3. Infrarød modtager
4. Timer On/Off indikator
5. Timer On/Off afbryder
6. Indikator for blæserhastighed
7. Indikator for funktion: COOL, DRY, FAN, HEAT. Grøn lamper vil lyse ud for det der er valgte program
8. Indikator for fuld vandtank
9. Indikator for tændt/ slukket
10. ON/OFF knap
11. Knap for valg af funktion
12. Knap for indstilling af blæser

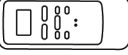
TILLBEHÖR

	1. Udblæsningslange (1)
	2. Adapter til permanent montering af udblæsningslange (1)
	3. Adapter til midlertidig montering af udblæsningslange (1)
	4. Rawlplugs (4)
	5. Skruer (4)
	6. Batterier (2)
	7. Fjernbetjening (1)
	8. Afløbsslange (1)

FØR BRUG

Find en passende placering tæt ved stikkontakt og vindue eller yderdør.

Installer udblæsningslangen i airconditioneren og de justerbare beslag til vinduet.

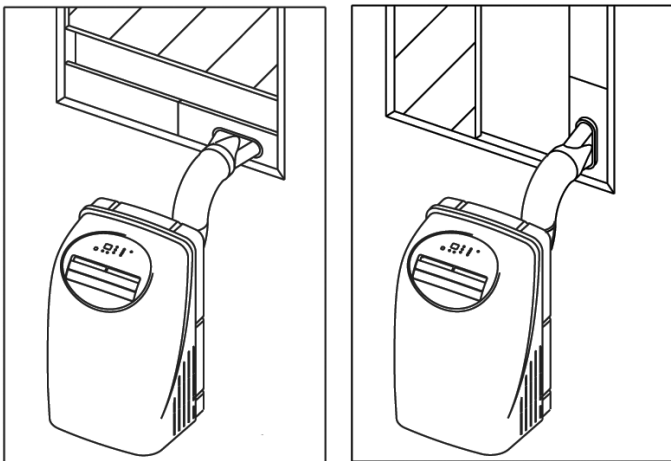

Indsæt stikket i stikkontakten (220-240V ~50Hz).

For at starte trykkes der på "I/O" knappen (tænd/sluk)

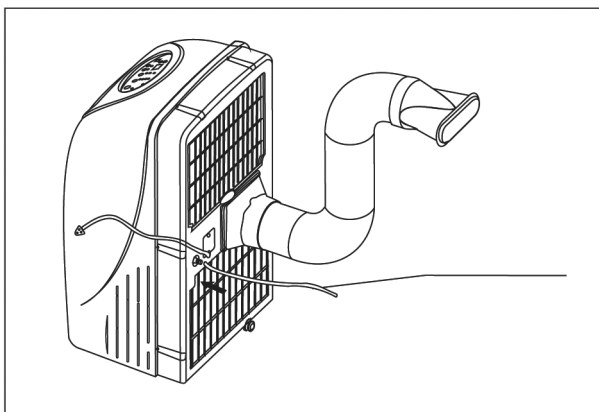



Affugter funktionen virker i området fra 10C° - 30C°

Kølefunktionen virker i temperatur området 17C° - 30C°



Hvis køle- eller affugter har været slukket og bliver tændt igen kan der gå 3 minutter før at airconditioneren starter igen.

Køle funktion:

Tryk på  "MODE" knappen gentagne gange indtil betjeningspanelet viser  "COOL". Tryk på "pil op" eller "pil ned" for at vælge den ønskede rumtemperatur.



Tryk på  "FAN" for at få den ønskede blæsehastighed.

Affugter funktion:



Tryk på  "MODE" knappen gentagne gange indtil betjeningspanelet viser  "DRY".

Blæseren vil køre ved en fast hastighed under denne funktion.

Blæse funktion:

Tryk på  "MODE" knappen gentagne gange indtil betjeningspanelet viser "FAN". Tryk på  "FAN" for den ønskede hastighed. Slangen skal ikke føres ud af vinduet.

Varme funktion:

Tryk på  "MODE" knappen flere gange indtil indikatoren for  "HEAT" lyser.

Indstil den ønskede temperatur ved at trykke på pilene op og ned.

Tryk på  "FAN SPEED" for at indstille blæsehastigheden.

Timer funktion

Indstilling af timeren:

Tryk på  "TIMER ON" knappen når airconditioneren er slukket. Vælg den tid hvor De vil have den til at starte. "ON" vil blive vist i displayet. Tiden kan indstilles fra 0.00 til 23.50.

Indstilling af timer OFF:

Tryk på  "TIMER OFF" når airconditioneren er tændt. Vælg den tid hvornår den skal slukke. "OFF" vil blive vist i displayet. Tiden kan indstilles fra 0.00 til 23.50

Afløb fra vandtank:

Tilslut afløbsslangen inden brug (8 på billedet på side 2). Når vandet når det forudbestemte niveau, aktiveres afløbspumpen, og tanken tømmes for vand via afløbsslangen. Den maksimale højde, pumpen kan løfte vandet, er 3,5 meter.

Hvis afløbsslangen er stoppet, eller pumpen ikke fungerer, fyldes vandtanken. Meddelelsen "P1" vises herefter på apparatets display, og apparatet stopper automatisk. Flyt forsigtigt apparatet hen til en vask. Tøm tanken ved at fjerne gummiproppen fra slangen (13 på billedet på side 2). Når tanken er tom, fungerer apparatet igen.

Permanent afløb:

Det er muligt at lade vandet løbe uden om tanken og direkte ned i et afløb. Nederst på bagsiden (13 på billedet på side 2) sidder der en slange, som du kan fastgøre en anden slange til, så vandet ledes direkte ned i afløbet.

Husk at fjerne proppen fra slangen.

Det anbefales at tømme apparatet helt på denne måde, hvis det ikke skal bruges i en længere periode.

INSTALLATION

Det er vigtigt at Airconditioneren placeres på en plan overflade og at der er luft omkring apparatet. Der skal minimum være 30 cm.

Til væg eller andet. Luftudtaget må ikke dækkes.

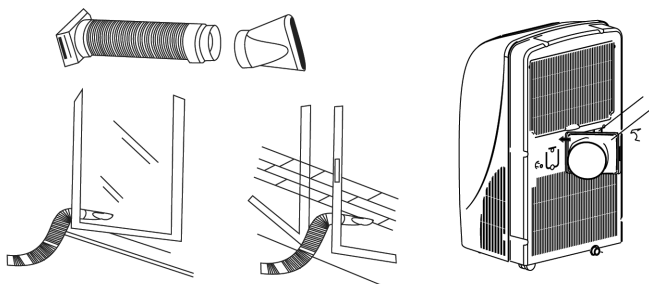
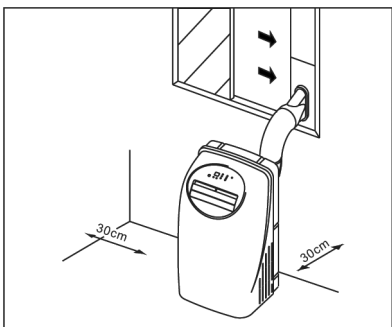

Montering af flexslange

Flytbar:

Montér den ene ende af slange til apparatet. I den anden ende monteres den anden adapter og denne føres ud i det fri.

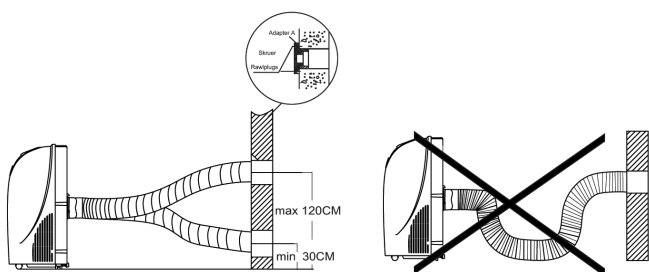

Fast installation:

Monter den ene ende af slangen til apparatet. I den anden ende monteres andet beslag, denne føres gennem væggen og ud i det fri. Når apparatet ikke er i brug kan man dække hullet med det medfølgende låg.

Flexslangen kan strækkes fra 500 mm til 2000 mm det anbefales dog at den holdes så kort som muligt.

Overstræk ikke flexslangen.

Installation sæt til vindue:

Der medfølger en adapter til montering i vindue. Den kan placeres både vertikalt og horisontalt.

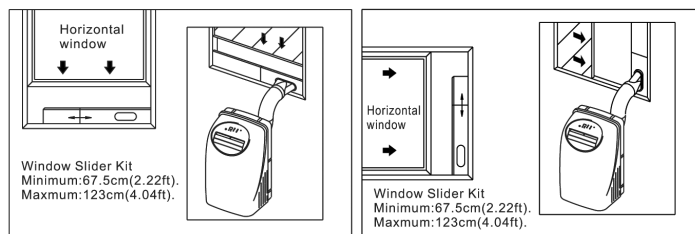

Vær sikker på at stikket er taget ud inden rengøring.

Brug ikke rengøringsmidler med opløsende midler i.

Skal rengøres med en opvreden klud.

Tørres over med en tør klud.

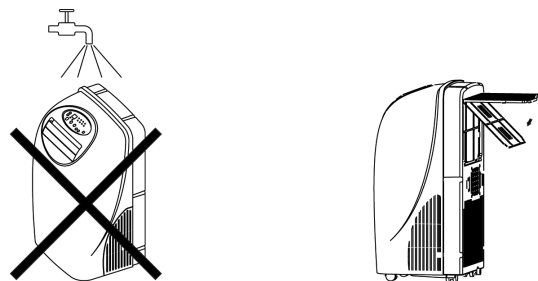

Luft filteret:

Luft filteret skal rengøres mindst en gang hver 14. dag.

Luftfilteret tages ud ved at åbne for gitteret i siden og filteret er placeret her i en filter holder.

Filteret kan gøres rent ved at vaske det i varmt vand med et neutralt rengøringsmiddel.

Lad det tørre inden det indsættes i apparatet. Det må ikke tørre i direkte sollys.

Filteret placeres i filter holderen igen og luk dette gitter igen.

TEKNISKE SPECIFIKATIONER

Kølekapacitet	14 000 Btu/h
Varmekapacitet	7000 Btu/h
Kølemiddel	R407C/560 gam
Tryk	2,4 Mpa
Vægt	35 kg
Isolationsklasse	IP24
Spændning	220-240 V
Frekvens	50 Hz
Strømforbrug	køling 7 A opvarmning 7,8 A
Effektforbrug	køling 1550 W opvarmning 1800 W
Maks. effektforbrug	1800 W / 9 A

PROBLEMLØSNING

MULIG ÅRSAG	FORSLAG TIL LØSNING
1. APPARATET STARTER IKKE NÅR DER BLIVER TÆNDT PÅ I/O KNAPPEN	
Indikatoren for fuld vandtank blinker, vandtanken er fuld	Tøm tanken
Rumtemperaturen er højere end den indstillede temperatur (når den står i varmeindstilling)	Reset temperaturen
Rumtemperaturen er lavere end den indstillede temperatur (når den står i køleindstilling)	Reset temperaturen
2. IKKE KOLD NOK	
Vinduer eller døre er ikke lukkede	Sørg for at lukke alle vinduer og døre
Der er en varmekilde inde i rummet	Fjern varmekilden fra lokalet hvis det er muligt
Udluftningsslangen er ikke sat til eller det er blokeret	Tilslut slange og sikre at den er korrekt tilsluttet
Temperatur indstillingen er sat for højt	Sæt temperaturen lavere
Luftfilteret er blokeret af støv eller skidt	Rens Luftfilteret
3. APPARATET SLUKKER I VARME INDSTILLINGEN	
Den automatiske varmesikring er slået til. Hvis temperaturen overstiger 70 C° ved luftudtaget Slukker apparatet automatisk	Tænd igen efter at apparatet er kølet ned
4. LARM ELLER VIBRATIONER	
Overfladen som apparat står på er ikke plant eller apparatet stå ikke lige	Placér apparatet på en flad og lige overflade
5. GURGLENDE LYDE	
Lyden kommer fra kølemidlet inde i apparatet	Der er normalt

OBS ! Garantien dækker ikke

1. Hvis ovennævnte ikke iagttages.
2. Hvis apparatet har været misligholdt, været udsat for vold eller lidt anden form for overlast.
3. For fejl som måtte opstå grundet fejl på ledningsnettet.
4. Hvis der har været foretaget uautoriseret indgreb i apparatet.
5. Fejl som opstår grundet forkert eller uautoriseret installation

MILJØ TIPS

Et el/elektronik produkt bør, når det ikke længere er funktionsdygtigt, bortskaffes med mindst mulig miljøbelastning efter de lokale regler i din kommune, men i de fleste tilfælde kan du komme af med produktet på din lokale genbrugsstation.

Grundet konstant udvikling af vore produkter på funktions- og design-siden forbeholder vi os ret til ændringer af produktet uden forudgående varsel.

IMPORTØR

Adexi A/S

Adexi AB

Med forbehold for trykfejl

NAVN PÅ DELER

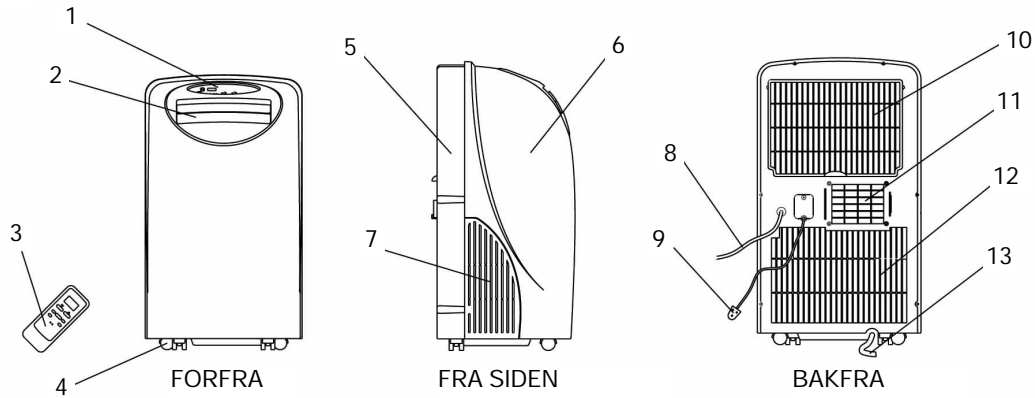

1. KONTROLLPANEL
2. LUFTUTLØP
3. FJERNKONTROLL
4. TRANSPORTHJUL
5. BAKDEKSEL
6. FRONTDEKSEL
7. LUFTINNTAK (UTENDØRS)

8. DRENERINGSSLANGE FRA VANNPUMPE
9. STRØMLEDNING
10. LUFTINNTAK (INNENDØRS)
11. LUFTUTLØP (UTENDØRS)
12. LUFTINNTAK (UTENDØRS)
13. SLANGE FOR KONTINUERLIG DRENERING

Les gjennom denne bruksanvisningen før du tar klimaapparatet i bruk første gang. Vi anbefaler at du tar vare på bruksanvisningen slik at du kan slå opp i den dersom du skulle trenge en oppfriskning i hvordan du bruker og vedlikeholder apparatet.

SIKKERHETSREGLER





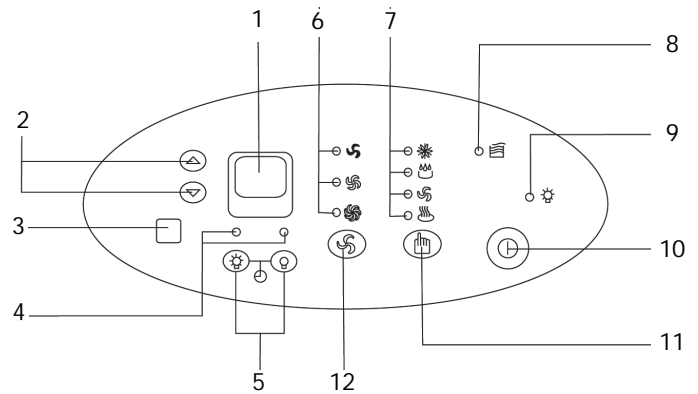

- Kontroller at spenningen til klimaapparatet stemmer overens med spenningsstyrken i huset ditt.
- Unngå å plugge støpselet i en stikkontakt hvor det allerede er tilkoblet andre elektriske apparater.
- Ikke bruk apparatet i nærheten av åpen ild, steder hvor det kan forekomme oljesprut eller sprut fra andre væsker.
- Ikke bruk klimaapparatet til andre formål enn de som er beskrevet i denne bruksanvisningen.
- Stikk aldri fingre, penner eller andre gjenstander inn i luftinnsugningen mens klimaapparatet er i bruk.
- Slå av apparatet før det flyttes eller rengjøres.
- Klimaapparatet bør plasseres på et stabilt og jevnt underlag for å unngå at det velter.
- Ikke utsett apparatet for høy varme eller fuktighet, da dette kan forårsake skade på alle elektriske komponenter.
- Legg aldri apparatet i noen form for væske.
- Vi anbefaler ikke at personer, spesielt babyer og eldre, utsettes for en kontinuerlig kald luftstrøm.
- Oppbevar apparatet utilgjengelig for barn.
- Kontroller at kablene ikke kommer i klem under apparatet, i skuffer, bak hyller o.l.
- Ikke la ledningen ligge under gulvtepper, ryer o.l.
- Pass på at ledningen ikke ligger på steder med stor gjennomgangstrafikk for å unngå at noen trår på den.
- Apparatet er kun beregnet til innendørs bruk.
- Klimaapparatet må ikke tildekkes, da dette kan føre til at apparatet overopphetes.
- Ikke bruk apparatet dersom den eller ledningen er skadet. Lever den til en fagmann for reparasjon.

KONTROLLPANEL

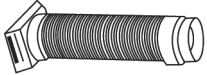

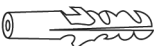
1. Digitalt display
2. Pil opp/ned for ulike innstillinger
3. Infrarød mottaker
4. Timer av/på-indikator
5. Timer av/på-bryter
6. Indikator for viftehastighet
7. Indikator for funksjon: COOL, DRY, FAN, HEAT (avkjøling, avfukking, vifte, oppvarming). Et grønt lys tennes og viser det valgte programmet.
8. Indikator for full vanntank
9. Av/på-indikator
10. Av/på-bryter
11. Knapp for funksjonsvalg
12. Knapp for vifteinnstilling

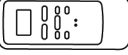
TILBEHØR

	1. Utløpsslange (1)
	2. Adapter for permanent montering av utløpsslangen (1)
	3. Adapter for midlertidig montering av utløpsslangen (1)
	4. Plugger (4)
	5. Skruer (4)
	6. Batterier (2)
	7. Fjernkontroll (1)
	8. Dreneringslange (1)

FØR BRUK

Finn et egnet sted i nærheten av en strømkontakt og et vindu eller en ytterdør.

Fest utløpsslangen til klimaapparatet og de regulerbare beslagene til vinduet.

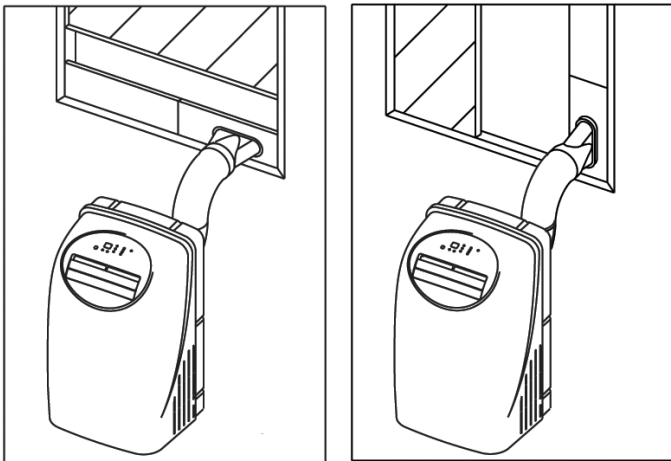

Plugg støpselet inn i en stikkontakt (220–240 V ~ 50 Hz). Start apparatet ved å trykke på "I/O"-knappen (på/av).

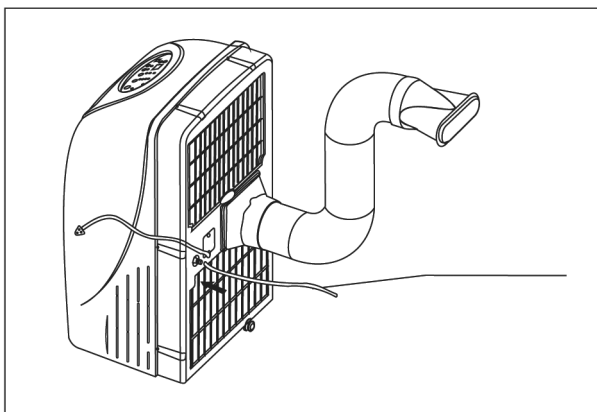



Avfukterfunksjonen fungerer når temperaturen er mellom 10 °C og 30 °C.

Kjølefunksjonen fungerer når temperaturen er mellom 17 °C og 30 °C.



Hvis kjøleapparatet eller avfukteren slås av for deretter å slås på igjen, kan det ta inntil 3 minutter før klimaapparatet starter igjen.

Kjølefunksjon:

Trykk på  "MODE"-knappen flere ganger til kontrollpanelet viser  "COOL". Trykk på pil opp eller pil ned for å velge ønsket romtemperatur.



Trykk på  "FAN" for å stille inn ønsket viftehastighet.

Avfuktingsfunksjon:



Trykk på  "MODE"-knappen flere ganger til kontrollpanelet viser  "DRY".

I denne funksjonen går viften med en bestemt hastighet.

Viftefunksjon:

Trykk på  "MODE"-knappen flere ganger til kontrollpanelet viser  "FAN". Trykk på  "FAN" for å stille inn ønsket hastighet. Det er ikke nødvendig å føre slangen ut gjennom vinduet.

Varmefunksjon:

Trykk på  "MODE"-knappen flere ganger til kontrollpanelet viser  "HEAT".

Still inn ønsket temperatur ved hjelp av tastene pil opp og pil ned.

Trykk på  "FAN SPEED" for å stille inn ønsket viftehastighet.

Timerfunksjon

Stille inn timeren:

Trykk gjentatte ganger på knappen  "TIMER ON" når klimaapparatet er på. Velg klokkeslettet du ønsker at apparatet skal starte på. "ON" vises på displayet. Tiden kan stilles inn fra 0,5 til 24 timer.

Slå AV timeren:

Trykk gjentatte ganger på knappen  "TIMER OFF" når klimaapparatet er på. Velg klokkeslettet du ønsker apparatet skal slå seg av. "OFF" vises på displayet. Tiden kan stilles inn fra 0,5 til 24 timer.

Drenering fra vanntanken:

Koble til dreneringslangen før bruk (8 på figuren på side 2). Når vannet når et forhåndsdefinert nivå, aktiveres dreneringspumpen og tømmer tanken gjennom dreneringslangen. Pumpen kan håndtere en høyde på maks. 3,5 meter.

Hvis dreneringslangen er tett, eller hvis pumpen ikke virker, vil vanntanken bli full. Meldingen "P1" vises på displayet, og enheten stanser automatisk. Flytt apparatet forsiktig til en vask. Tøm tanken ved å fjerne gummiproppen fra røret (13 på figuren på side 2). Når tanken er tømt, fungerer apparatet som normalt.

Permanent drenering:

Det er mulig å lede vannet forbi vanntanken og rett ut i et avløp. På baksiden av bunnen (13 på figuren på side 2) er det et rør som du kan koble en slange til for å lede vannet direkte til avløpet.

Husk å fjerne proppen fra røret.

Vi anbefaler at tanken tømmes fullstendig på denne måten hvis apparatet ikke skal brukes på lang tid.

INSTALLASJON

Det er viktig at apparatet plasseres på et solidt og plant underlag i god avstand fra andre gjenstander. Avstanden til vegger eller andre gjenstander skal være minst 30 cm. Luftutløpet må ikke tildekkes.

Montering av fleksislange

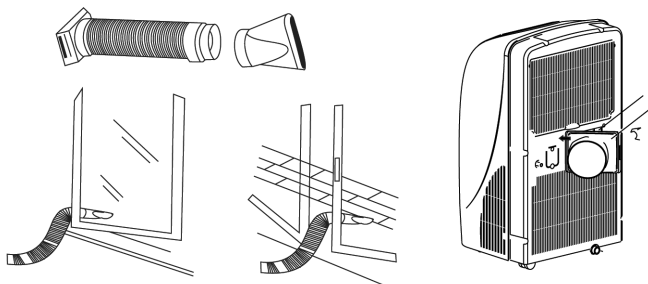
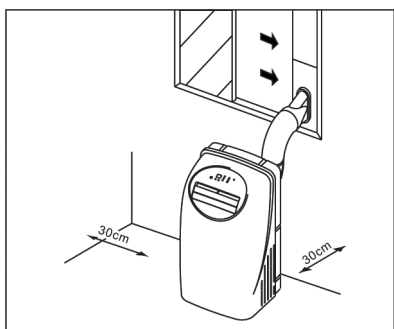

Flyttbar:

Fest den ene enden av slangen til apparatet. Monter den andre adapteren til den andre enden og før den ut i det fri.

Fast installasjon:

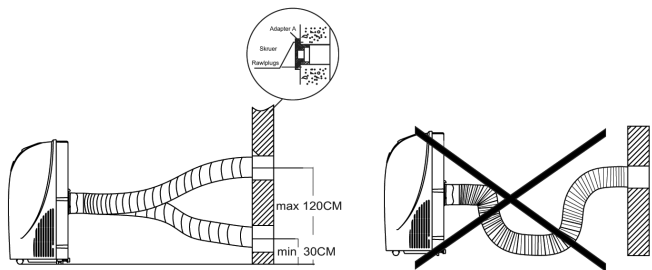

Fest den ene enden av slangen til apparatet. Monter den andre adapteren til den andre enden og før den gjennom veggen og ut i det fri.

Når apparatet ikke er i bruk, kan hullet tettes med et lokk (følger med).

Den fleksible slangen kan strekkes fra 500 mm til 2000 mm. Vi anbefaler likevel at du holder den så kort som mulig.

Ikke overstrek fleksislangen.

Installasjonssett for vindu:

Det følger med en adapter for montering i vindu. Den kan plasseres både vertikalt og horisontalt.

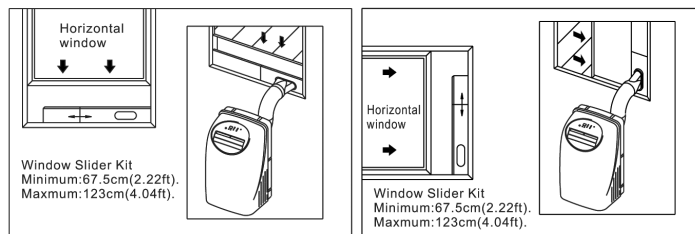

VEDLIKEHOLD

Trekk alltid støpselet ut av stikkontakten før rengjøring. Ikke bruk rengjøringsmidler som inneholder løsemidler. Bruk en godt oppvridd klut. Tørk deretter med en tørr klut.

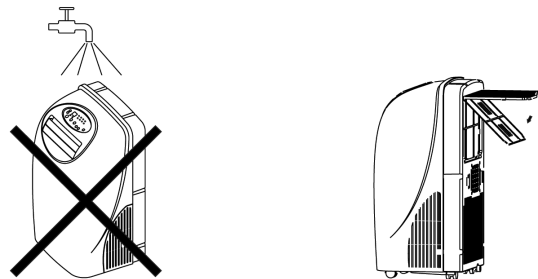

Luftfilteret:

Luftfilteret skal rengjøres minst én gang hver 14. dag.

For å fjerne luftfilteret skal du åpne gitteret på siden. Filteret sitter i en spesialholder.

Det kan rengjøres i varmt vann med et nøytralt rengjøringsmiddel. La det tørke før du setter det tilbake i apparatet. Det må ikke tørke i direkte sollys.

Sett filteret på plass i holderen igjen og steng gitteret.

TEKNISKE DATA

Kjølekapasitet	14 000 Btu/h
Varmekapasitet	7000 Btu/h
Kjølemiddel	R407C/560 gam
Trykk	2,4 Mpa
Vekt	35 kg
Isolasjonsklasse	IP24
Spenning	220–240 V
Frekvens	50 Hz
Strømforbruk	avkjøling 7 A oppvarming 7,8 A
Effektforbruk	avkjøling 1550 W oppvarming 1800 W
Maks. effektforbruk	1800 W / 9 A

FEILSØKING

MULIG ÅRSAK	FORSLAG TIL TILTAK
1. ENHETEN STARTER IKKE NÅR 1/0-KNAPPEN TRYKKES INN. Indikatoren for full vanntank blinker, vanntanken er full. Romtemperaturen er høyere enn den innstilte temperaturen (varmemodus). Romtemperaturen er lavere enn den innstilte temperaturen (kjølemodus).	Tøm vanntanken. Still inn temperaturen på nytt. Still inn temperaturen på nytt.
2. KJØLEEFFEKTEN ER FOR DÅRLIG Vinduene eller dørene i rommet er ikke lukket. Det finnes varmekilder i rommet. Luftutløpsåpningen er blokkert eller ikke tilkoblet. Den innstilte temperaturen er for høy. Luftfilteret er tettet til av støv.	Sørg for at alle vinduer og dører er lukket. Fjern varmekilden om mulig. Koble til utløpet og sørg for at det fungerer skikkelig. Reduser den innstilte temperaturen. Rengjør luftfilteret.
3. ENHETEN SLÅR SEG AV I VARMEMODUS Den automatiske overopphetingsbeskyttelsen er aktivert. Når temperaturen ved luftutløpet er høyere enn 70 °C/158 °F, stanser enheten.	La enheten avkjøles og slå den på igjen.
4. STØY ELLER VIBRASJONER Underlaget er ikke tilstrekkelig plant eller flatt.	Plasser enheten på et flatt, jevnt underlag om mulig.
5. SKVULPELYDER Lyden kommer fra kjølemiddelet som sirkulerer i klimaapparatet.	Dette er helt normalt.

MILJØTIPS

Når et elektrisk eller elektronisk apparat ikke fungerer lenger, bør det bortskaffes på en miljøvennlig måte i henhold til lokale forskrifter. I de fleste tilfeller kan slike produkter leveres til din lokale gjenvinningsstasjon.

På grunn av den kontinuerlige utviklingen av produktene våre med hensyn til funksjon og design forbeholder vi oss retten til å endre produktet uten forvarsel.

GARANTIEIEN GJELDER IKKE

- Dersom bruksanvisningen ikke er fulgt.
- Dersom apparatet er blitt uheldig håndtert, utsatt for hard behandling eller skadet på annen måte.
- Dersom apparatet er blitt reparert av uautoriserte personer.
- Ved feil som måtte oppstå på grunn av feil på strømmettet.
- Ved feil som måtte oppstå på grunn av ukorrekt eller uautorisert installasjon.

På grunn av den kontinuerlige utviklingen av produktene våre med hensyn til funksjon og design forbeholder vi oss retten til å endre produktet uten forvarsel.

IMPORTØR

Adexi AB
Adexi A/S

Vi tar forbehold om trykkfeil.

LAITTEEN OSAT

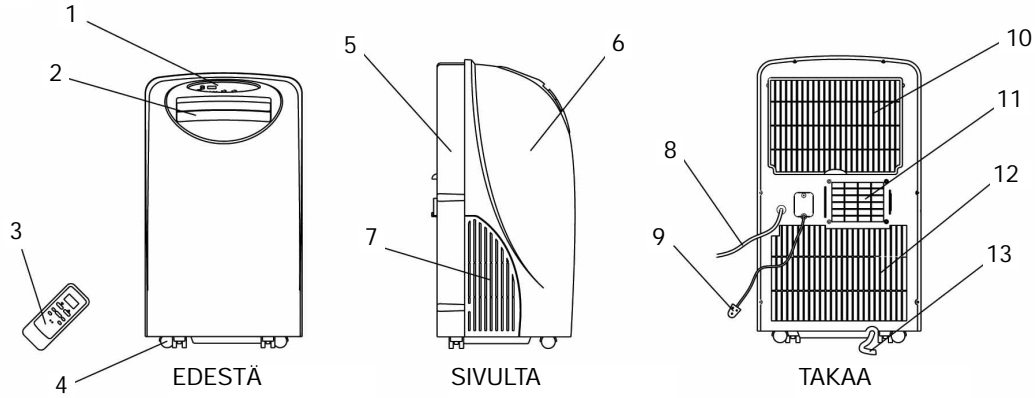

- 1. KÄYTTÖPANEELI
- 2. ILMANPOISTO
- 3. KAUKOSÄÄDIN
- 4. PYÖRÄ
- 5. TAKASUOJUS
- 6. ETUSUOJUS
- 7. ILMANOTTO (ULKOINEN)

- 8. VESIPUMPUN POISTOLETKU
- 9. SÄHKÖJOHTO
- 10. ILMANOTTO (SISÄINEN)
- 11. ILMANPOISTO (ULKOINEN)
- 12. ILMANOTTO (ULKOINEN)
- 13. KIINTEÄ POISTOLETKU

Ennen kuin käytät ilmastointilaitetta ensimmäisen kerran, lue tämä käyttöopas huolellisesti. Suosittelemme myös, että säilytät käyttöoppaan tulevaa tarvetta varten, jotta voit tarkistaa laitteen toiminnot ja huollon.

TURVATOIMET

- Varmista, että ilmastointilaitteen jännite vastaa verkkojännitettä.
- Älä kytke laitetta verkkovirtapistokkeeseen, johon on jo kytketty muita sähkölaitteita.
- Älä käytä laitetta avotulen läheisyydessä äläkä paikassa, jossa laitteen päälle voi roiskua rasvaa tai nestettä.
- Käytä ilmastointilaitetta vain käyttöoppaassa kuvattuihin tarkoituksiin.
- Älä koskaan työnä sormiasi, kyniä tai muita esineitä ilmasuuttimeen laitteen ollessa toiminnassa.
- Kytke virta pois ennen laitteen siirtämistä tai puhdistamista.
- Ilmastointilaitte on sijoitettava vakaalle ja tasaiselle alustalle, jotta se ei kaadu.
- Älä altista laitetta korkealle kuumuudelle tai kosteudelle, koska ne saattavat vaurioittaa sähkökomponentteja.
- Älä upota laitetta nesteeseen.
- Varsinkaan vanhusten ja pikkulasten ei tulisi altistua jatkuvalla viileälle ilmavirralla.
- Laite on pidettävä lasten ulottumattomissa.
- Varmista, että virtajohto ei jää puristuksiin laitteen alle, laatikkojen väliin, hyllyjen taakse jne.
- Älä ohjaa laitteen virtajohtoa mattojen ym. alta.
- Varmista, että virtajohto ei kulje kulkuväylillä, jotta kukaan ei kompastu johtoon.
- Vain sisäkäyttöön.
- Älä peitä ilmastointilaitetta, sillä se saattaa aiheuttaa laitteen ylikuumenemisen.
- Älä käytä laitetta, jos se tai virtajohto on vaurioitunut. Anna korjaus ammattilaisen tehtäväksi.

KÄYTTÖPANEELI

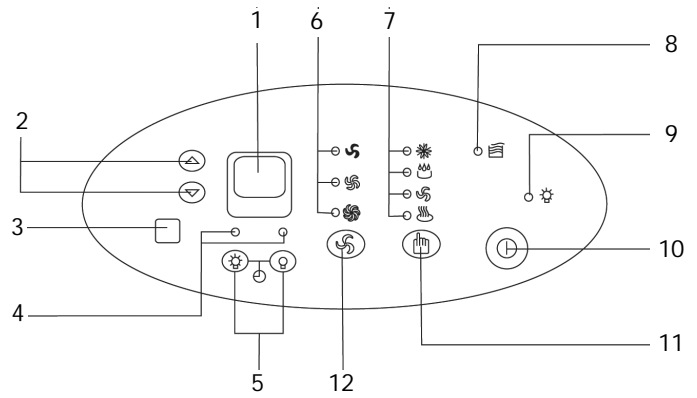

- 1. Digitaalinäyttö
- 2. Ylä-/alantuolipainikkeet asetuksia varten
- 3. Infrapunavastaanotin
- 4. Ajastimen On/off-merkkivalo
- 5. Ajastimen virtakytkin
- 6. Puhallusnopeuden merkkivalo
- 7. Toimintomerkkivalo: COOL, DRY, FAN, HEAT Vihreä valo osoittaa valitun ohjelman.
- 8. Vesisäiliö täynnä -merkkivalo
- 9. On/off-merkkivalo
- 10. Virtapainike
- 11. Toiminnon valintapainike
- 12. Puhalluksen säätöpainike

VARUSTEET

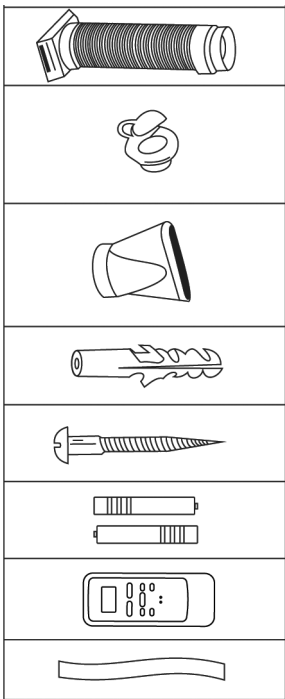

1. Poistoilmaletku (1)
2. Sovitin poistoilmaletkun kiinteään asennukseen (1)
3. Sovitin poistoilmaletkun väliaikaiseen asennukseen (1)
4. Muovitulpat (4)
5. Ruuvit (4)
6. Paristot (2)
7. Kaukosäädin (1)
8. Tyhjennysletku (1)

Ennen käyttöä:

Sijoita laite lähelle verkkopistorasiaa ikkunan tai ulko-oven viereen. Kiinnitä poistoilmaletku ilmastointilaitteeseen ja säädettävät kiinnikkeet ikkunaan.

Kuvat 5 ja 5a

Kytke laite verkkovirtaan (220–240 V ~50 Hz).

Käynnistä laite painamalla I/O-painiketta (on/off).

Kuva 6

Kosteudenpoistotoiminnon käyttöalue on 10–30 °C.

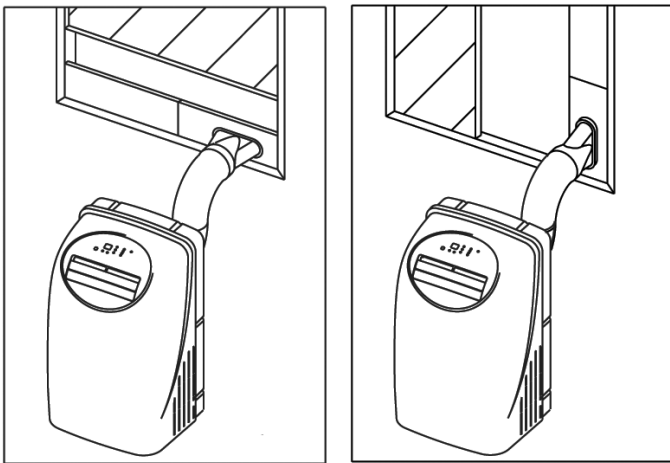

Jäähdytystoiminnon käyttöalue on 17–30 °C.

Jos jäähdytin tai kosteudenpoistaja kytketään pois päältä ja käynnistetään uudelleen, ilmastointilaitteen

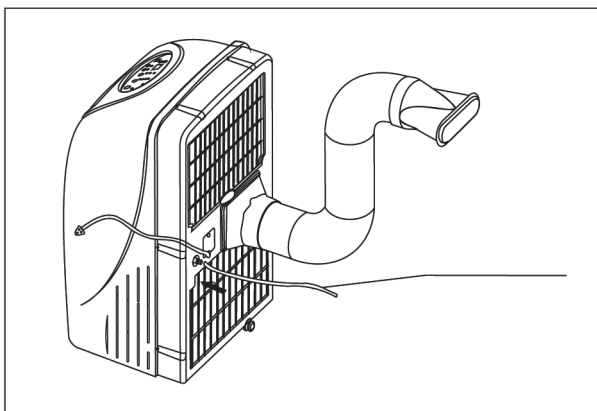

uudelleenkäynnistyminen saattaa kestää jopa 3 minuuttia.

Jäähdytystoiminto:

Paina MODE-painiketta toistuvasti, kunnes käyttöpaneelissa näkyy COOL. Valitse huonelämpötila ylä- tai alanuolipainikkeella.

Valitse puhallusnopeus painamalla FAN.

Kosteudenpoisto:

Paina MODE-painiketta toistuvasti, kunnes käyttöpaneelissa näkyy DRY.

Puhallin toimii kiinteällä nopeudella.

Puhallustoiminto:

Paina MODE-painiketta toistuvasti, kunnes käyttöpaneelissa näkyy FAN. Valitse puhallusnopeus

painamalla FAN. Letkua ei tarvitse johtaa ulos ikkunasta.

Lämmitystoiminto:

Paina MODE-painiketta toistuvasti, kunnes käyttöpaneelissa näkyy HEAT.

Valitse lämpötila ylä- tai alanuolipainikkeella. Aseta puhallusnopeus painamalla FAN SPEED.

Ajastin

Laitteen käynnistys ajastimella:

Paina TIMER ON -painiketta useita kertoja laitteen ollessa kytkettynä pois päältä. Valitse haluamasi käynnistymisaika.

Näyttöön tulee ON. Voit asettaa ajaksi 0,5 – 24 tuntia.

Laitteen poiskytkentä ajastimella:

Paina TIMER OFF -painiketta useita kertoja laitteen ollessa käynnissä. Valitse haluamasi poiskytketymisaika. Näyttöön tulee

OFF. Voit asettaa ajaksi 0,5 – 24 tuntia.

Vesisäiliön tyhjennys:

Kytke poistoletku ennen käyttöä (8, sivu 2). Kun vedenpinta saavuttaa ennalta määrätyn korkeuden, tyhjennyspumppu käynnistyy ja tyhjentää säiliön poistoletkulla. Pumpun maksimikäyttökorkeus on 3,5 metriä.

Jos poistoletku on suljettu tai jos pumppu ei ole toiminnassa, vesisäiliö täyttyy. Laitteen näyttöön tulee viesti P1, ja laite pysähtyy automaattisesti. Siirrä laite varovasti viemärin kohdalle. Tyhjennä säiliö irrottamalla putken kumitulppa (13, sivu 2). Laite toimii taas, kun säiliö on tyhjenetty.

Jatkuva tyhjennys:

Vesi voidaan myös ohjata vesisäiliön ohitse suoraan viemäriin. Laitteen takaosan alareunassa (13, sivu 2) on putki, johon voidaan kiinnittää letku, joka ohjaa veden suoraan viemäriin. Muista irrottaa letkun tulppa. Suosittelemme, että tyhjennät säiliön kokonaan tällä tavalla, jos laitetta ei käytetä pitkään aikaan.

Asennus:

On tärkeää, että laite sijoitetaan vakaalle tasaiselle alustalle tarpeeksi etäälle muista esineistä. Laitteen on oltava vähintään 30 cm:n etäisyydellä seinistä ja muista esineistä. Ilman ulostuloa ei saa peittää.

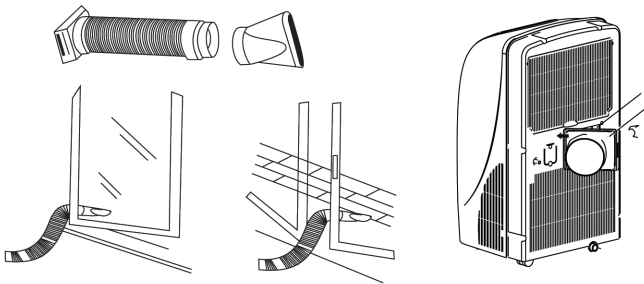
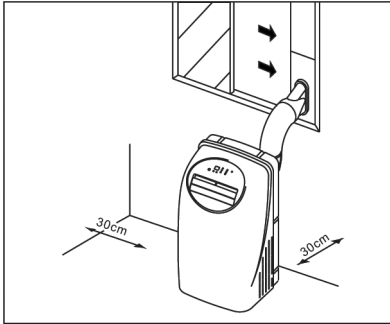

Joustavan letkun kiinnitys

Siirrettävä:

Liitä letkun toinen pää laitteeseen. Liitä toinen sovitin letkun toiseen päähän, ja johda sovitin ulkoilmaan.

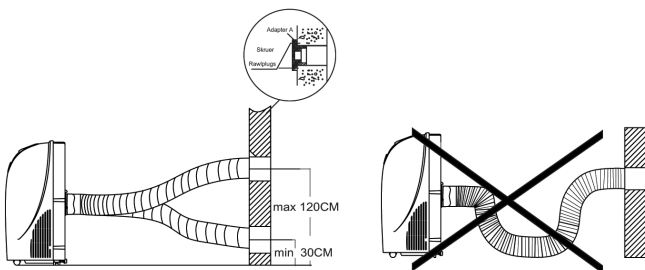

Kiinteä asennus:

Liitä letkun toinen pää laitteeseen. Liitä toinen sovitin letkun toiseen päähän, ja johda sovitin seinän läpi ulkoilmaan. Kun laitetta ei käytetä, reikä voidaan peittää kannella (kuuluu toimitukseen).

Joustavan letkun pituus on 50–200 cm. Suosittelemme kuitenkin, että letku pidetään mahdollisimman lyhyenä.

Älä venytä joustavaa letkua liikaa.

Asennussarja ikkunaan

Laitteen mukana toimitetaan sovitin ikkunakiinnitystä varten. Sovitin voidaan asettaa joko pysty- tai vaaka-asentoon.

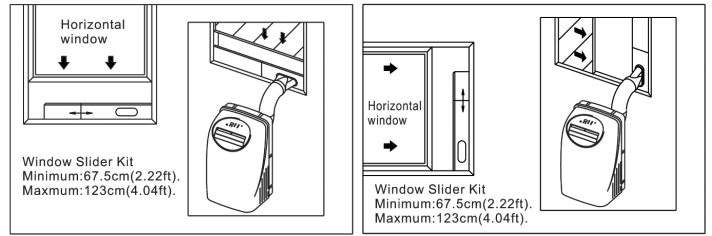

Huolto:

Irrota aina pistoke pistorasiasta, ennen kuin puhdistat laitetta. Älä käytä liuotteita sisältäviä puhdistusaineita. Käytä puhdistukseen kuivaksi puristettua kosteaa liinaa. Pyyhi kuivalla liinalla.

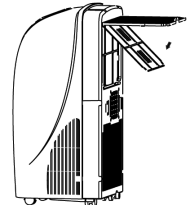

ILMASUODATIN

Ilmasuodatin on puhdistettava vähintään kahden viikon välein. Poista ilmasuodatin avaamalla laitteen sivussa oleva ritilä. Suodatin sijaitsee pidikkeessä. Suodatin voidaan puhdistaa lämpimällä vedellä ja neutraalilla puhdistusaineella. Anna suodattimen kuivua, ennen kuin asennat sen takaisin laitteeseen. Älä kuivata suodatinta suorassa auringonpaisteessa. Aseta suodatin takaisin pidikkeeseen ja sulje ritilä.

TEKNISET OMINAISUUDET

Jäähdytysteho	14000 Btu/h
Lämmitysteho	7000 Btu/h
Kylmäaine	R407C/560 g
Paine	2,4 Mpa
Paino	35 kg
Eristysluokka	IP24
Jännite	220-240 V
Taajuus	50 Hz
Sähkökulutus	jäähdytys 7 A lämmitys 7,8 A
Tehonkulutus	jäähdytys 1550 W lämmitys 1800 W
Maks. tehonkulutus	1800 W/9 A

VIANMÄÄRITYS

MAHDOLLINEN SYY	EHDOTETTU KORJAUS
1. LAITE EI KÄYNNISTY PAINETTAESSA 1/0-PAINIKETTA	
Vesimäärän ilmoitin vilkkuu, vesisäiliö on täynnä	Kaada vesi pois vesisäiliöstä
Huoneen lämpötila on korkeampi kuin valittu lämpötila. (Lämmitystila)	Aseta lämpötila uudelleen
Huoneen lämpötila on alempi kuin valittu lämpötila. (Jäähdytystila)	Aseta lämpötila uudelleen
2. LAITE EI VIILENNÄ TARPEEKSI	
Huoneen ikkunat tai ovet eivät ole kiinni	Varmista, että kaikki ikkunat ja ovet ovat kiinni
Huoneessa on lämmönlähteitä	Poista kaikki lämmönlähteet, jos mahdollista
Poistoilmaputki ei ole liitettyä tai se on tukossa	Liitä poistoputki ja varmista, että se toimii kunnolla
Lämpötila-asetus on liian korkea	Alenna lämpötila-asetusta
Ilmansuodatin on pölyn tukkima	Puhdista ilmansuodatin
3. VIRTÄ KATKEAA LÄMMITYSTILASSA	
Automaattinen ylikuumentumissuoja. Kun lämpötila ilman poistoaukolla ylittää 70 °C, laite pysähtyy	Kytke laite uudestaan päälle, kun se on jäähtynyt
4. MELU TAI TARINA	
Alusta ei ole tasainen tai tarpeeksi sileä	Aseta laite tasaiselle alustalle, jos mahdollista
5. PULPUTTAVA ÄÄNI	
Ääni johtuu kylmäaineen virtauksesta ilmastointilaitteen sisällä	Tämä on normaalia

YMPÄRISTÖVINKKI

Kun sähkölaitetta ei enää käytetä, se on hävitettävä paikallisia säädöksiä noudattaen siten, että ympäristölle aiheutuu mahdollisimman vähän haittaa. Sähkölaitteet voidaan usein toimittaa paikalliseen kierrätyspisteeseen.

Kehitämme jatkuvasti tuotteidemme toimivuutta ja muotoilua, minkä vuoksi pidätämme itsellämme oikeuden muuttaa tuotetta ilman etukäteisilmoitusta.

TAKUU EI OLE VOIMASSA

- Jos edellä mainittuja ohjeita ei noudateta.
- Jos konetta on käsitelty väärin, rajusti tai se on kärsinyt jostain muista vaurioista.
- Jos laitetta on korjattu luvottomasti.
- Jos syntyneet viat johtuvat sähköverkon vioista.
- Jos syntyneet viat johtuvat väärästä tai luvottomasta asennuksesta.

Kehitämme jatkuvasti tuotteidemme toimivuutta ja rakennetta, minkä vuoksi pidätämme itsellämme oikeuden muuttaa tuotetta ilman etukäteisilmoitusta.

MAAHANTUOJA

Adexi AB
Adexi A/S

Valmistaja ei vastaa painovirheistä.

NAMES OF PARTS

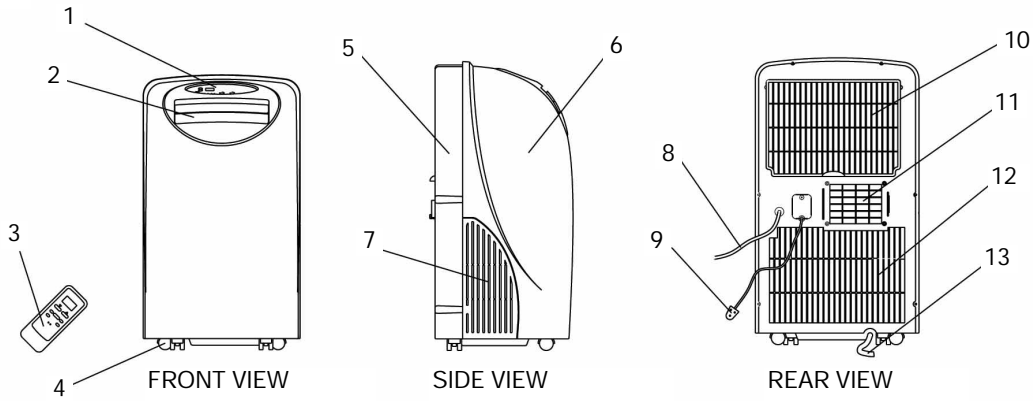

- 1. OPERATION PANEL
- 2. AIR OUTLET
- 3. REMOTE CONTROLLER
- 4. CASTER
- 5. REAR COVER
- 6. FRONT COVER
- 7. AIR INLET (OUTDOOR)

- 8. WATER PUMP DRAIN HOSE
- 9. POWER CORD
- 10. AIR INLET (INDOOR)
- 11. AIR OUTLET (OUTDOOR)
- 12. AIR INLET (OUTDOOR)
- 13. CONTINUOUS DRAIN HOSE

Before using your air conditioner for the first time, please read this user guide carefully. We also recommend that you keep the instructions for future reference to refresh your memory on the functions and maintenance of the device.

SAFETY PRECAUTIONS





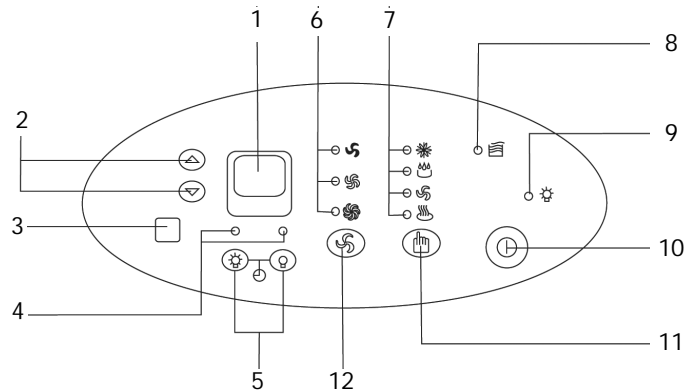

- Please ensure that the voltage of the air conditioner corresponds to the mains voltage.
- Do not plug into the mains where other electrical appliances are already plugged in.
- Do not use near an open flame, in places where oil splashes may occur, or where liquid may be sprayed on it.
- Use the air conditioner only for the purpose(s) defined in the user guide.
- Never insert your fingers, pencils or other objects through the air nozzle during operation.
- Switch off before moving or cleaning the device.
- The air conditioner should be set up on a stable and level surface to avoid it being knocked over.
- Do not expose to strong heat or humidity, as this can cause damage to the electrical components.
- Do not immerse in any form of liquid.
- It is not advisable to expose people, in particular babies and the elderly, to a continuous stream of chilled air.
- Always keep out of the reach of children.
- Ensure that the cable does not get caught beneath the device, in drawers, behind shelves etc.
- Do not run the cable under carpets, rugs, etc.
- Ensure the cable is kept away from busy areas to avoid anyone tripping over it.
- For indoor use only.
- Do not cover the air conditioner, as this may lead to overheating of the device
- Do not use if the device or cable becomes damaged. Take it to a specialist for repair.

OPERATING PANEL

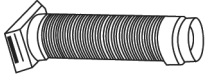

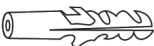
- 1. Digital display
- 2. Arrow up/down to various settings
- 3. Infrared receiver
- 4. Timer On/Off indicator
- 5. Timer On/Off switch
- 6. Indicator for blower speed
- 7. Indicator for function: COOL, DRY, FAN, HEAT. Green lights will come on to indicate the selected program
- 8. Water tank full indicator
- 9. On/off indicator
- 10. ON/OFF button
- 11. Button for function selection
- 12. Button for setting the blower

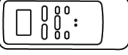
ACCESSORIES

	1. Exhaust hose (1)
	2. Adapter for permanent mounting of the exhaust hose (1)
	3. Adapter for temporary mounting of the exhaust hose (1)
	4. Rawplugs (4)
	5. Screws (4)
	6. Batteries (2)
	7. Remote control (1)
	8. Drainage hose (1)

BEFORE USE

Find a suitable location close to a mains outlet and a window or external door.

Fit the exhaust hose to the air conditioner and the adjustable fittings to the window.

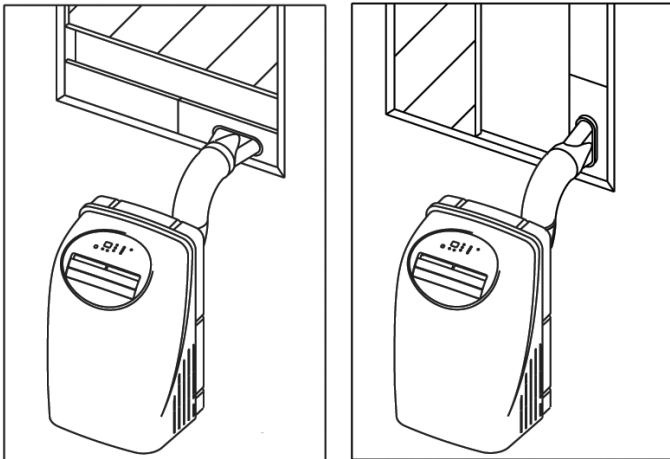

Plug into a mains socket (220-240V ~50Hz)

Ensure that the water tank is positioned correctly, or the air conditioner will not start.

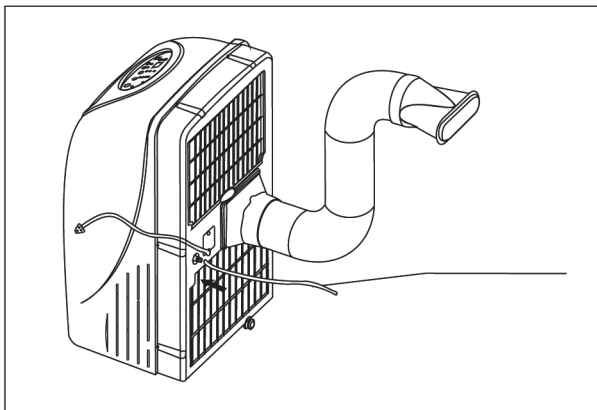



To start, press the "I/O" button (on/off)

The dehumidifier function operates in the range 10 C° - 30 C°



The cooling function operates in the range 17 C° - 30 C°

If the cooler or dehumidifier has been switched off and then switched on again, it may take up to 3 minutes for the air conditioner to start up again.

Cooler function:



Press the  "MODE" button repeatedly until the operating panel displays  "COOL". Press "arrow up" or "arrow down" to select the desired room temperature. Press  "FAN" to obtain the desired blower speed.

Dehumidifier function:

Press the  "MODE" button repeatedly until the operating panel displays  "DRY".



The blower will run at a fixed speed on this function.

Blower function:

Press the  "MODE" button repeatedly until the operating panel displays  "FAN". Press  "FAN" to obtain the desired speed.

The hose does not need to be fed out of the window.

Heat function:

Press the  "MODE" button repeatedly until the  "HEAT" indicator comes on. Set the desired temperature by pressing the up and down arrow buttons. Press  "FAN SPEED" to set the blower speed.

Timer function

Setting the timer:

Press the  "TIMER ON" button while the air conditioner is switched off. Select the time you want it to start. "ON" will appear on the display. The time can be set between 0.00 and 23.50.

Setting the timer to OFF:

Press the  "TIMER OFF" button while the air conditioner is switched on. Select the time when you want it to go off. "OFF" will appear on the display. The time can be set between 0.00 and 23.50.

Drainage from the water tank:

Connect the drainage hose prior to use (8 in illustration page 2). When the water reaches a pre-determined level, the drainage pump will be activated and will empty the water out via the drainage hose. The maximum height the pump can cope with is 3.5 metres.

If the drainage hose is sealed or if the pump is not functioning, the water tank will fill up. The message "P1" will then appear on the device's display panel and the device will stop automatically. Move the device carefully to a place with a sink. Empty the tank by removing the rubber stopper from the pipe (13 in illustration page 2). Once the tank is empty the device will function again.

Permanent drain:

It is possible to have the water bypass the water tank and run straight to a drain. On the rear at the bottom (13 in illustration page 2) there is a pipe to which you can attach a hose to feed the water directly to the drain.

Remember to remove the stopper from the pipe.

We recommend emptying the tank completely in this way if it is to remain unused for a prolonged period.

Installation:

It is important that the device is positioned on a firm level surface well away from other objects. It must be at least 30 cm away from walls or other objects. The air outlet must not be covered.

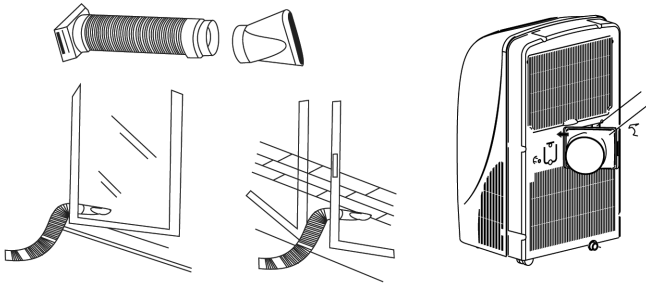
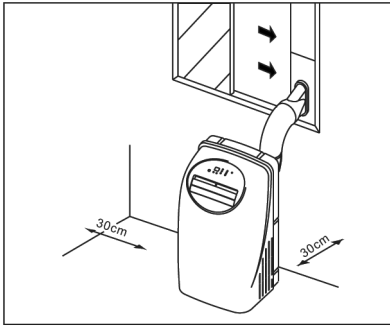

Fitting the flexible hose

Movable:

Attach one end of the hose to the device. Fit the other adapter to the other end, and feed it out into the open.

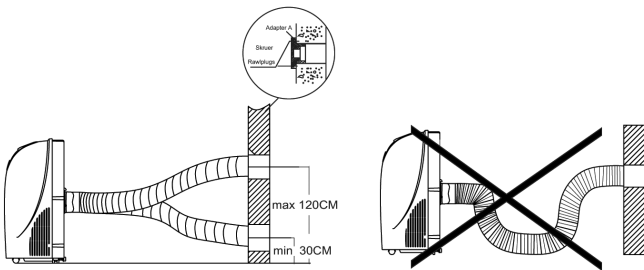

Fixed installation:

Attach one end of the hose to the device. Attach the other fitting to the other end, and feed it through the wall and out into the open. When the device is not in use the hole can be covered by a lid (enclosed).

The flexible hose can stretch from 500 mm to 2000 mm. We recommend, however, keeping it as short as possible.

Do not overstretch the flexible hose.

Installation set for window

An adapter for fitting in a window is enclosed. This can be positioned either vertically or horizontally.

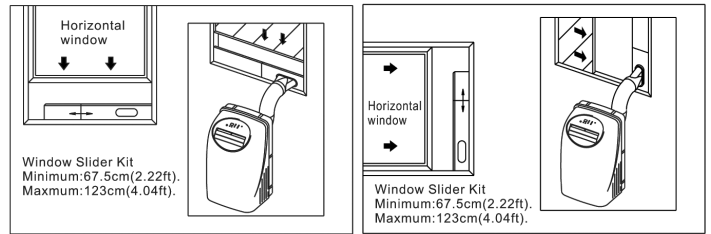

MAINTENANCE

Always remove the plug from the socket before cleaning.

Do not use cleaning agents containing solvents.

Use a well-wrung damp cloth.

Wipe off with a dry cloth.

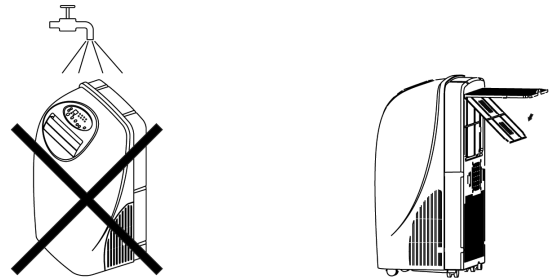

The air filter:

The air filter should be cleaned at least once a fortnight.

To remove the air filter, open the grille at the side, where the filter is located in a special holder.

It can be cleaned by washing in hot water and a neutral cleaning agent.

Allow it to dry before replacing it in the device, but avoid drying it in direct sunlight.

Replace it in the filter holder and close the grille.

TECHNICAL SPECIFICATIONS

net. weight:	35.0 kg
measurements (HxWxD):	84.0x48.0x40.0 cm
power (max.):	1800 W
cooling capacity (max.):	14000 Btu
heating capacity (max.):	7000 Btu
airflow (max.):	360m ³ /hr
dehumidification capacity (max.):	2.8 L/hr
cooling refrigerant:	R407C

TROUBLE SHOOTING

POSSIBLE CAUSES	SUGGEST REMEDIES
1. UNIT DOES NOT START WHEN PRESSING I/O BUTTON	
Water full indicator blinks, water tank is full.	Dump the water in the water tank.
Room temperature is higher than the set temperature. (Heating mode)	Reset the temperature.
Room temperature is lower than the set temperature. (Cooling mode)	Reset the temperature.
2. NOT COOL ENOUGH	
The windows or doors in the room are not closed.	Make sure all the windows and doors are closed.
There are heat sources inside the room.	Remove the heat sources if possible.
Exhaust air duct is not connected or blocked.	Connect the duct and make sure it can function properly.
Temperature setting is too high.	Decrease the set temperature.
Air filter is blocked by dust.	Clean the air filter.
3. POWER SHUT OFF AT HEATING MODE	
The automatic over heat protection function. When the temperature at the air outlet exceed 70 C/158 F, the device will stop.	Switch on again after the unit has cool down.
4. NOISY OR VIBRATION	
The ground is not level or not flat enough.	Place the unit on a flat, level ground if possible.
5. GURGLING SOUND	
The sound comes from the flowing of the refrigerant inside the air-conditioner.	It is normal.

NB! THE GUARANTEE DOES NOT APPLY

1. If the instructions given above are not observed.
2. If the device has been mishandled, subjected to rough treatment, or has suffered any other form of damage.
3. For faults that may have arisen as a result of faults in your electricity supply.
4. If the device has been subject to unauthorised repairs.
5. For faults that arise as a result of incorrect or unauthorised installation

ENVIRONMENTAL ADVICE

Once any electrical or electronic product is no longer functional, it should be disposed of in such a way as to cause minimum environmental impact, in accordance with the regulations of your local authority. In most cases you can take such products to your local recycling station.

Due to the constant development of our products in terms of function and design, we reserve the right to make changes to the product without prior warning.

IMPORTER

Adexi A/S
Adexi AB

We cannot be held responsible for any printing errors.

Free Manuals Download Website

<http://myh66.com>

<http://usermanuals.us>

<http://www.somanuals.com>

<http://www.4manuals.cc>

<http://www.manual-lib.com>

<http://www.404manual.com>

<http://www.luxmanual.com>

<http://aubethermostatmanual.com>

Golf course search by state

<http://golfingnear.com>

Email search by domain

<http://emailbydomain.com>

Auto manuals search

<http://auto.somanuals.com>

TV manuals search

<http://tv.somanuals.com>