



DK	Ventilator på fod med fjernbetjening.....	2
SE	Golvfläkt med fjärrkontroll	4
NO	Gulvifte med stativ og fjernkontroll.....	6
FI	Lattiutuuletin, jossa kauko-ohjaus.....	8
UK	Floor fan with remote control	10
DE	Standventilator mit Fernbedienung.....	12
PL	Wentylator podłogowy z pilotem.....	15

INTRODUKTION

For at du kan få mest mulig glæde af dit nye apparat, beder vi dig gennemlæse denne brugsanvisning, før du tager apparatet i brug. Vær særligt opmærksom på sikkerhedsforanstaltningerne. Vi anbefaler dig desuden at gemme brugsanvisningen, hvis du senere skulle få brug for at genopfriske din viden om apparatets funktioner.

SIKKERHEDSFORANSTALTNINGER

Generelt

- Forkert brug af apparatet kan medføre personskaade og beskadige apparatet.
- Anvend kun apparatet til det, det er beregnet til. Producenten er ikke ansvarlig for skader, der opstår som følge af forkert brug eller håndtering (se også under Garantibestemmelser).
- Apparatet er udelukkende beregnet til husholdningsbrug. Apparatet må ikke anvendes udendørs eller til erhvervsbrug.
- Apparatet må kun sluttes til 230 V, 50 Hz.
- Apparatet, ledningen og stikket må ikke nedsænkes i vand eller lignende.
- Rør aldrig ved apparatet, ledningen eller stikkontakten med våde eller fugtige hænder.
- Apparatet må ikke tildækkes.
- Forlad ikke apparatet, når det er tændt.
- Når apparatet er i brug, bør det holdes under konstant opsyn. Børn må kun anvende apparatet under opsyn af en voksen.
- Brug ALDRIG apparatet, hvis forstykket mangler eller er defekt.
- Stik aldrig genstande ind i apparatet, særligt ikke når det er i brug.

Brug af apparatet

- Stil apparatet på foden på et plant, jævnt og tørt underlag. Apparatet må ikke monteres på væg, loft eller lignende.
- Brug ikke apparatet i nærheden af brændbare gasser eller væsker eller i fugtige omgivelser.

Ledning og stik

- Kontrollér, at det ikke er muligt at trække i eller snuble over apparatets ledning eller en eventuel forlængerledning.
- Hold ledningen og apparatet væk fra varmekilder, varme genstande og åben ild.
- Sluk apparatet, og tag stikket ud af stikkontakten før rengøring, og hvis apparatet ikke er i brug. Undlad at trække i ledningen, når du tager stikket ud af stikkontakten, men tag fat om selve stikket.
- Ledningen må ikke bøjes eller vikles omkring apparatet.
- Kontrollér jævnligt, om ledningen eller stikket er beskadiget, og brug ikke apparatet, hvis dette er tilfældet, eller hvis det har været tabt på gulvet, tabt i vand eller er blevet beskadiget på anden måde.
- Hvis apparatet, ledningen eller stikket er beskadiget, skal apparatet efterses og om nødvendigt repareres af en autoriseret reparatør. Forsøg aldrig at reparere apparatet selv. Kontakt købsstedet, hvis der er tale om en reparation, der falder ind under garantien. Hvis der foretages uautoriserede indgreb i apparatet, bortfalder garantien.

Batterier

- Kontrollér, at batteriernes plus- og minuspoler vender rigtigt, da forkert isatte batterier kan beskadige fjernbetjeningen.
- Tag batterierne ud af fjernbetjeningen, hvis apparatet ikke skal bruges i længere tid.
- Udskift altid begge batterier på én gang.
- Bland aldrig forskellige batterityper (f.eks. almindelige og genopladelige batterier), gamle og nye batterier eller batterier af forskellige fabrikater.

OVERSIGT OVER APPARATETS DELE

1. Forstykke
2. Bagstykke
3. Aksel
4. Motorenhed
5. Krans
6. Propelholder
7. Propel
8. Låsebolt
9. Betjeningspanel
10. Stang, øverste del
11. Muffe (under manchetten)
12. Manchet
13. Stang, nederste del
14. Fodmanchet
15. Fodkryds
16. Plastfodder (4 stk.)
17. Spændegreb (ikke synligt på billedet)
18. Låsebeslag (5 stk.)

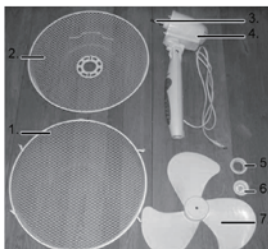
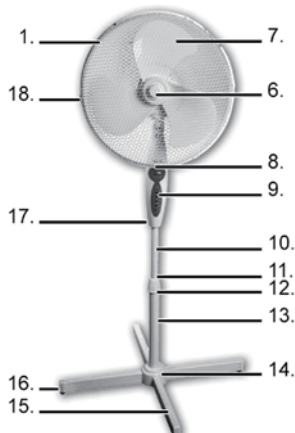

Betjeningspanel/fjernbetjening

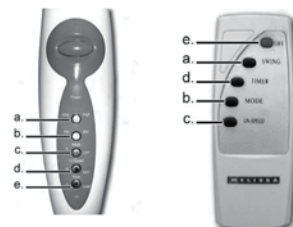

- a. Knappen "Swing" (drejefunktion)
- b. Knappen "Mode" (funktion)
- c. Knappen "On/Speed" (tænd/hastighed)
- d. Knappen "Timer" (timerfunktion)
- e. Knappen "Off" (sluk)



KLARGØRING AF APPARATET

Rengør apparatet inden første brug (se afsnittet Rengøring nedenfor). Apparatet skal samles før brug som beskrevet nedenfor.

<ol style="list-style-type: none"> 1. Sæt bagstykket (2) på motorenheden (4), så de to tappe på motorenheden passer ind i slidserne i ringen på bagstykket. Håndtaget på bagsiden af bagstykket skal vende opad. 2. Før kransen (5) ned over akslen (3), så flangen ligger an mod bagstykket, og skru kransen fast (se billede I.). 	
<ol style="list-style-type: none"> 3. Før propellen (7) ned over akslen, og tryk den i bund (se billede II.). 	
<ol style="list-style-type: none"> 4. Før propelholderen (6) ned over akslen, og skru den godt fast (se billede III.). 	
<ol style="list-style-type: none"> 5. Monter forstykket (1) på bagstykket ved at hægte låsebeslaget (18) foroven på forstykket fast på bagstykket. Sørg for, at hullet til låsebolten flugter med det tilsvarende hul nederst på bagstykket. 6. Vip de fire øvrige låsebeslag ind, så de holder kanten af forstykket og bagstykke sammen. 7. Monter låsebolten (8) i hullet forned, og stram møtrikken godt (se billede IV.). 	
<ol style="list-style-type: none"> 8. Saml de to dele af fodkrydset (15) som vist på billede V. 	
<ol style="list-style-type: none"> 9. Sæt den nederste del af stangen (13) på fodkrydset, så monteringshullerne er over hullerne i fodkrydset, og skru den fast ved hjælp af de fire monteringssskruer (se billede VI.). 	
<ol style="list-style-type: none"> 10. Før fodmanchetten (14) ned over stangen, og tryk den fast på fodkrydset som vist på billede VII. 	
<ol style="list-style-type: none"> 11. Tryk de fire plastfodder (16) fast i fodkrydsets ender som vist på billede VIII. 	

<p>12. Træk den øverste del af stangen (10) op til den ønskede højde, og stram manchetten (12) godt over muffen (11), så stangen ikke kan glide ned (se billede IX).</p>	
<p>13. Sæt skaffet med motordelen på den øverste del af stangen, og fastgør det ved at stramme spændegrebet (17) (se billede X).</p> <p>14. Apparatet er nu klar til brug.</p>	

Isætning af batterier i fjernbetjeningen

Åbn batterirummet ved at skubbe dækslet på bagsiden af fjernbetjeningen af. Isæt 2 stk. AAA-batterier som vist på diagrammet i bunden af batterirummet, og sæt dækslet på igen.

- Hvis apparatet ikke reagerer eller reagerer langsomt, når du trykker på fjernbetjeningen, kan det skyldes, at batterierne trænger til at blive skiftet.
- Udskift altid begge batterier på én gang.
- Bland aldrig forskellige batterityper (f.eks. almindelige og genopladelige batterier), gamle og nye batterier eller batterier af forskellige fabrikater.
- Tag batterierne ud af fjernbetjeningen, hvis apparatet ikke skal bruges i længere tid.

BRUG AF APPARATET

Apparatet kan betjenes ved hjælp af knapperne på betjeningspanelet (9) eller fjernbetjeningen.

1. Sæt stikket i stikkontakten, og tænd for strømmen.
2. Drej apparatet, så det peger i den ønskede retning. Du kan eventuelt manuelt vippe selve motordelen, som er monteret på et hængsel med flere indstillingstrin.
3. Tænd apparatet ved at trykke på knappen "On/Speed" (tænd/hastighed) (c). Apparatet tændes på laveste blæserhastighed, og en rød indikatorlampe tændes ud for "Low" (lav). Tryk gentagne gange på knappen for at skifte hastighed:
 - Low: Lav hastighed
 - Mid: Middel hastighed
 - High: Høj hastighed
4. Tryk på knappen "Swing" (drejefunktion) (a) for at få apparatet til at dreje langsomt fra side til side, så effekten fordeles bedre i lokalet. Tryk på knappen "Swing" igen for at slukke drejefunktionen. Apparatet stopper i den position, det er nået til, når du trykker på knappen.
5. Sluk apparatet ved at trykke på knappen "Off" (sluk) (e).
6. Sluk altid på stikkontakten, når du er færdig med at bruge apparatet.

Timerfunktion

Med knappen "Timer" (timerfunktion) (d) kan du indstille apparatet til at køre i et bestemt tidsrum, hvorefter det slukkes automatisk. Tryk på knappen "Timer" et antal gange for at indstille det ønskede tidsrum. En eller flere røde indikatorlamper angiver den valgte indstilling:

- "0.5h" (½ time)
- "1h" (1 time)
- "2h" (2 timer)
- "4h" (4 timer)

Du kan således indstille et tidsrum på f.eks. 5½ timer ved at trykke på knappen, indtil den røde indikatorlampe ud for både "4h", "1h" og "0.5h" lyser. Du skifter tilbage til manuel tilstand ved at trykke et antal gange på knappen "Timer", indtil ingen af de røde indikatorlamper ud for tidsangivelserne lyser.

Variabel blæserhastighed

Apparatet kan indstilles til at køre med variabel blæserhastighed. Tryk på knappen "Mode" (funktion) (b), indtil den røde indikatorlampe ud for både "Normal" og "Sleep" er slukket. Apparatet simulerer en naturlig brise ved at variere blæserhastigheden. Den hastighed, du har indstillet med knappen "On/Speed", er altid den maksimale.

- Hvis du f.eks. har valgt den mellemste blæserhastighed (Mid), skifter apparatet vilkårligt mellem hastigheden Mid og Low og slukket.

Du skifter tilbage til manuel tilstand ved at trykke på knappen "Mode", indtil den røde indikatorlampe ud for "Normal" lyser.

Dvalfunktion

Tryk på knappen "Mode", indtil den røde indikatorlampe ud for "Sleep" (dvalfunktion) tændes. Dvalfunktionen fungerer på samme måde som funktionen med variabel blæserhastighed, men hvis apparatet startes på den højeste blæserhastighed (High), skifter det automatisk ned til maksimumhastigheden Mid efter en halv time. Apparatet fortsætter med denne maksimumhastighed, indtil det slukkes. Du skifter tilbage til manuel tilstand ved at trykke på knappen "Mode", indtil den røde indikatorlampe ud for "Normal" lyser.

Opbevaring

- Afmonter foden, og opbevar apparatet i den oprindelige emballage på et tørt sted, når det ikke er i brug. Sørg for, at der ikke trænger støv ind i apparatet, f.eks. ved at pakke det ind i en plastpose eller lignende.
- Tag altid batterierne ud af fjernbetjeningen, hvis apparatet ikke skal bruges i længere tid.

RENGØRING

- Sluk apparatet, og tag stikket ud af stikkontakten inden rengøring.
- Åbn låsebeslagene langs kanten af forstykket ved at vippe dem ud.
- Løsn møtrikken på låsebolten, og afmonter den. Forstykket kan nu afmonteres.
- Rengør propellen og apparatets øvrige dele ved at tørre dem af med en fugtig klud. Tilsæt eventuelt lidt opvaskemiddel til vandet, hvis apparatet er meget snavset.
- Brug ikke stålsvampe, skuresvampe eller nogen former for stærke, opløsende eller slibende rengøringsmidler til at rengøre apparatet med, da det kan ødelægge apparatets udvendige flader.
- Apparatet må ikke nedsænkes i vand, og der må ikke trænge vand ind i det.
- Monter forstykket igen efter endt rengøring.
 - o Sørg for, at forstykket og bagstykket er låst sammen med låsebeslagene, inden de skrues sammen med låsebolten.
 - o Brug ALDRIG apparatet, hvis forstykket mangler eller er defekt!

OPLYSNINGER OM BORTSKAFFELSE OG GENBRUG AF DETTE PRODUKT



Bemærk, at dette Adexi-produkt er forsynet med dette symbol:

Det betyder, at produktet ikke må kasseres sammen med almindeligt husholdningsaffald, da elektrisk og elektronisk affald skal bortskaffes særskilt.

I henhold til WEEE-direktivet skal hver medlemsstat sikre korrekt indsamling, genvinding, håndtering og genbrug af elektrisk og elektronisk affald. Private husholdninger i EU kan gratis aflevere brugt udstyr på særlige genbrugsstationer. I visse medlemsstater kan du i visse tilfælde returnere det brugte udstyr til den forhandler, du købte det af på betingelse af, at du køber nyt udstyr. Kontakt forhandleren, distributøren eller de kommunale myndigheder for at få yderligere oplysninger om, hvordan du skal håndtere elektrisk og elektronisk affald.

GARANTIBESTEMMELSER

Garantien gælder ikke:

- hvis ovennævnte ikke iagttages
- hvis der har været foretaget uautoriserede indgreb i apparatet
- hvis apparatet har været misligholdt, udsat for en voldsom behandling eller lidt anden form for overlast
- hvis fejl i apparatet er opstået på grund af fejl på ledningsnettet.

Da vi hele tiden udvikler vores produkter på funktions- og designsiden, forbeholder vi os ret til at foretage ændringer i produktet uden forudgående varsel.

SPØRGSMÅL & SVAR

Har du spørgsmål omkring brugen af apparatet, som du ikke kan finde svar på i denne brugsanvisning, findes svaret muligvis på vores hjemmeside www.adexi.dk. Du finder svaret ved at klikke på "Spørgsmål & svar" i menuen "Forbrugerservice", hvor de oftest stillede spørgsmål er vist.

På vores hjemmeside finder du også kontaktinformation, hvis du har brug for at kontakte os vedrørende teknik, reparation, tilbehør og reservedele.

IMPORTØR

Adexi Group

Vi tager forbehold for trykfejl.

INTRODUKTION

För att du skall få ut så mycket som möjligt av din nya apparat bör du läsa igenom denna bruksanvisning innan du använder apparaten första gången. Var speciellt uppmärksam på säkerhetsföreskrifterna. Vi rekommenderar också att du sparar bruksanvisningen så att du kan använda den som referens senare.

SÄKERHETSÅTGÄRDER

Allmänt

- Felaktig användning av apparaten kan leda till personskador och skador på apparaten.
- Använd endast apparaten för dess avsedda ändamål. Tillverkaren ansvarar inte för skador som uppstår till följd av felaktig användning eller hantering (se även Garantivillkor).
- Endast för hemmabruk. Får ej användas för kommersiellt bruk eller utomhusbruk.
- Får endast anslutas till 230 V, 50 Hz. Apparaten måste vara jordad.
- Varken apparaten, sladden eller stickkontakten får placeras i vatten eller annan vätska.
- För aldrig apparaten, sladden eller stickkontakten med våta eller fuktiga händer.
- Får ej övertäckas.
- Lämna inte apparaten utan tillsyn när den är igång.
- Håll apparaten under ständig uppsikt under användning. Barn får bara använda apparaten i vuxens sällskap.
- Använd ALDRIG apparaten om frontstycket saknas eller är trasigt.
- För aldrig in något i apparaten – särskilt inte när den används.

Användning

- Placera apparaten på sockeln på en jämn, rak och torr yta. Apparaten får inte monteras på en vägg, ett tak eller liknande.
- Använd aldrig apparaten nära lättantändliga gaser eller vätskor, eller i en fuktig miljö.

Sladd och stickkontakt

- Kontrollera att ingen riskerar att snubbla över sladden eller en eventuell förlängningssladd.
- Undvik att ha sladden och apparaten i närheten av värmekällor, heta föremål och öppna lågor.
- Stäng av apparaten och dra ut kontakten från uttaget vid rengöring eller när apparaten inte används. Undvik att dra i sladden när stickkontakten skall dras ur vägguttaget. Håll i stickkontakten i stället.
- Sladden får inte snurras eller viras runt apparaten.
- Kontrollera regelbundet att inte sladden eller kontakten är skadad, och använd inte apparaten om någon del är skadad, om den har tappats i golvet, i vatten eller skadats på något annat sätt.
- Om apparaten, sladden eller kontakten har skadats ber du en auktoriserad reparationstekniker inspektera dem och vid behov reparera dem. Försök aldrig reparera apparaten själv. Kontakta inköpsstället för reparationer som täcks av garantin. Ej auktoriserade reparationer eller ändringar på apparaten gör garantin ogiltig.

Batterier

- Kontrollera att plus- och minuspolerna är rättvända eftersom felinsatta batterier kan skada fjärrkontrollen.
- Ta ur batterierna från fjärrkontrollen om apparaten inte ska användas under en längre tid.
- Byt alltid båda batterierna samtidigt.
- Blanda aldrig olika typer av batterier (t.ex. mangandioxidbatterier och alkaliska batterier), gamla och nya batterier eller batterier av olika fabrikat.

BESKRIVNING AV APPARATENS DELAR

1. Frontskydd
2. Bakre del
3. Axel
4. Motorenhet
5. Ring
6. Hållare för propeller
7. Propeller
8. Låsmutter
9. Kontrollpanel
10. Stativ, övre delen
11. Koppling (under krage)
12. Krage
13. Stativ, nedre delen
14. Baskrage
15. Basens korssektion
16. Plastfötter (4)
17. Klämfäste (ej synlig på bild)
18. Låsfattningar (5)

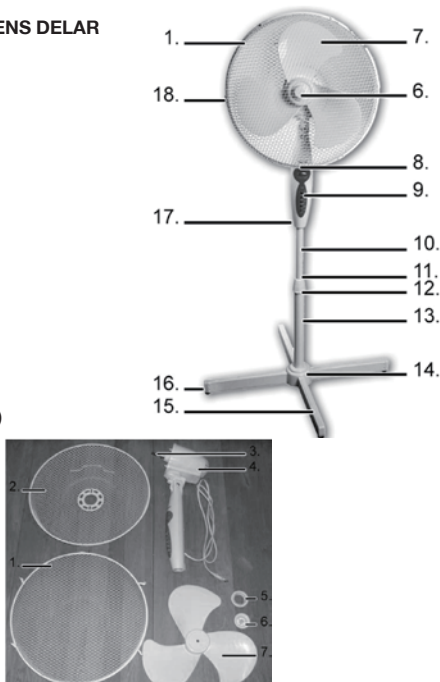





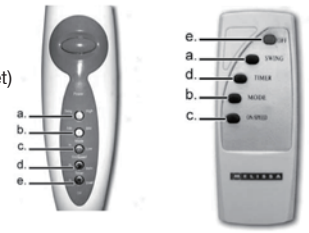

Kontrollpanel/fjärrkontroll

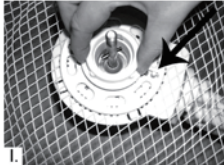

- a. Knappen "Swing" (vridfunktion)
- b. Knappen "Mode" (funktion)
- c. Knappen "On/Speed" (sätta på/hastighet)
- d. Knappen "Timer" (timerfunktion)
- e. Knappen "Off" (stänga av)

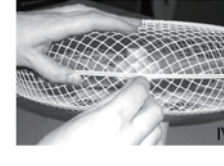

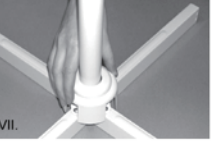
FÖRE FÖRSTA ANVÄNDNINGSTILLFÄLLET

Rengör apparaten innan du använder den (se avsnittet "Rengöring" nedan). Montera apparaten före användning enligt instruktionerna nedan.

<ol style="list-style-type: none"> 1. Anslut den bakre delen (2) till motorenheten (4) så att de två låsflikarna på motorenheten passar in i skårorna på bakre delens ring. Handtaget baktill på den bakre delen måste vara vänt uppåt. 2. För ringen (5) över axeln (3) så att flänsen befinner sig mot den bakre delen och skruva ringen på plats (se bild I). 	
<ol style="list-style-type: none"> 3. För propellern (7) över axeln och tryck den så långt det går (se bild II). 	
<ol style="list-style-type: none"> 4. För propellerhållaren (6) över axeln och fast den (se bild III). 	
<ol style="list-style-type: none"> 5. Anslut frontskyddet (1) till den bakre delen genom att fästa låsfattningen (18) ovanpå frontskyddet till den bakre delen. Kontrollera att hålet för låsmuttern befinner sig i nivå med motsvarande hål nertill på den bakre delen. 6. Tippa de resterande fyra låsfattningarna så att de möter kanten på frontskyddet och den bakre delen. 7. Sätt in låsmuttern (8) i hålet nedan och dra åt den ordentligt (se bild IV). 	
<ol style="list-style-type: none"> 8. För samman de två delarna i basens korssektion (15) enligt bild V. 	
<ol style="list-style-type: none"> 9. Placera den nedre delen av stativet (13) på korssektionen så att monteringshålen hamnar över hålen i basens korssektion och fäst den med de fyra monteringssskruvarna (se bild VI). 	
<ol style="list-style-type: none"> 10. För baskragen (14) nerför stativet och tryck den på plats på basens korssektion enligt bild VII. 	
<ol style="list-style-type: none"> 11. Tryck in de fyra plastfötterna (16) i ändarna på basens korssektion enligt bild VIII. 	

<p>12. Dra ut den övre delen av stativet (10) till önskad längd och spänn kragen (12) säkert över kopplingen (11) för att hindra stativet från att glida neråt (se bild IX).</p>	
<p>13. Anslut handtaget med motorsektionen till den övre delen av stativet och säkra det genom att spänna klämfästet (17) (se bild X). 14. Apparaten är nu klar att användas.</p>	

Sätta in batterier i fjärrkontrollen

Öppna batterifacket genom att skjuta av luckan på baksidan av fjärrkontrollen. Sätt in 2 x AAA-batterier enligt diagrammet i batterifacket och sätt tillbaka luckan.

- Om apparaten inte reagerar, eller reagerar långsamt, när fjärrkontrollen aktiveras kan det bero på att batterierna behöver bytas ut.
- Byt alltid båda batterierna samtidigt.
- Blanda aldrig olika typer av batterier (t.ex. manganoxidbatterier och alkaliska batterier), gamla och nya batterier eller batterier av olika fabrikat.
- Ta ur batterierna från fjärrkontrollen om apparaten inte ska användas under en längre tid.

ANVÄNDA APPARATEN

Aktivera apparaten med knapparna på kontrollpanelen (9) eller fjärrkontrollen.

1. Anslut apparaten och sätt på strömmen.
2. Vrid apparaten åt det håll där luftströmmen behövs. Alternativt kan du manuellt tippa motorsektionen som är monterad på ett gångjärn med flera justeringslägen.
3. Sätt på apparaten genom att trycka på knappen "On/Speed" (sätta på/hastighet) (c). Apparaten startar med den lägsta fläkthastigheten och en röd indikatorlampa tänds vid läget "Low" (låg). Tryck upprepade gånger på knappen för att ändra hastighet.
 - Low: Låg hastighet
 - Mid: Medelhög hastighet
 - High: Hög hastighet
4. Vrid på knappen "Swing" (vridfunktion) (a) för att få apparaten att vrida sig långsamt från sida till sida för att bättre fördela effekten i hela rummet. Tryck på knappen "Swing" igen för att stänga av vridfunktionen. Apparaten stannar i det läge då knappen trycks in.
5. Stäng av apparaten genom att trycka på knappen "Off" (stänga av) (e).
6. Stäng alltid av fläkten genom att dra ut strömsladden när du inte ska använda den mer.

Timer

Använd knappen "Timer" (d) för att ställa in så att apparaten körs under en förinställd period, efter vilken den automatiskt stängs av. Tryck upprepade gånger på knappen "Timer" för att välja önskad tidslängd. En eller fler röda indikatorlampor visar den valda inställningen:

- "0.5h" (30 min.)
- "1h" (1 timme)
- "2h" (2 timmar)
- "4h" (4 timmar)

Du ställer alltså t.ex. in tidslängden 5½ timmar genom att trycka på knappen tills den röda indikatorlampan lyser för lägena "4h", "1h" och "0.5h".

Du återgår till manuellt läge genom att trycka upprepade gånger på knappen "Timer" tills ingen av de röda indikatorlamporna lyser längre.

Justerbar fläkthastighet

Apparaten kan ställas in för att köra med olika hastigheter. Tryck på knappen "Mode" button (funktion) (b) tills den röda indikatorlampan vid både "Normal" och "Sleep" är släckta. Apparaten imiterar en naturlig bris genom olika fläkthastigheter. Hastigheten som anges genom att trycka på knappen "On/Speed" är alltid maxhastigheten.

- Om du till exempel har valt medelhastighet (Mid) växlar apparaten slumpvis mellan hastighet Mid och Low och av.

Du återgår till manuellt läge genom att trycka på knappen "Mode" tills den röda indikatorlampan vid "Normal" är tänd.

Sömnfunktion

Tryck på knappen "Mode" tills den röda indikatorlampan vid symbolen "Sleep" (sömnfunktion) lyser. Sömnfunktionen fungerar på samma sätt som den justerbara hastighetsinställningen, men om fläkten startas med max. Hastighet (High), ändras den automatiskt till max. Medelhastighet efter en halvtimme. Fläkten fortsätter att arbeta med denna max. hastighet tills den stängs av. Du återgår till manuellt läge genom att trycka på knappen "Mode" tills den röda indikatorlampan vid "Normal" är tänd.

Förvaring

- Montera isär basen och förvara apparaten i originalförpackningen på en torr plats när den inte används. Se till att det inte kan komma in något damm i apparaten, t.ex. genom att slå in den i en plastpåse eller liknande.
- Ta alltid ur batterierna från fjärrkontrollen om apparaten inte ska användas under en längre tid.

RENGÖRING

- Stäng av apparaten och dra ut stickkontakten ur eluttaget innan rengöring.
- Öppna låsklämmorna längs kanten på frontskyddet genom att föra den utåt.
- Lossa muttern på låsbulten och ta bort den. Nu kan du ta bort frontskyddet.
- Rengör propellern och apparatens övre delar genom att torka av dem med en lätt fuktad trasa. Lite rengöringsmedel kan användas om apparaten är mycket smutsig.
- Använd aldrig en skursvamp eller någon form av starka lösningsmedel eller slipande rengöringsmedel för att rengöra apparaten, eftersom de kan skada apparatens utsida.
- Sänk aldrig ned apparaten i vatten och vatten får heller inte tränga in i den.
- Sätt tillbaka frontskyddet igen efter rengöring.
 - o Kontrollera att front- och bakre skydd är låsta med låsfattningarna innan du drar åt låsbulten.
 - o Använd ALDRIG apparaten om frontstycket saknas eller är trasigt.

INFORMATION OM KASSERING OCH ÅTERVINNING AV DENNA PRODUKT

Lägg märke till att denna Adexi-produkt är märkt med följande symbol: 

Det innebär att denna produkt inte får kasseras ihop med vanligt hushållsavfall eftersom avfall som utgörs av eller innehåller elektriska eller elektroniska delar måste kasseras separat.

Direktivet om avfall som utgörs av eller innehåller elektriska eller elektroniska delar kräver att varje medlemsstat vidtar åtgärder för korrekt insamling, återvinning, hantering och materialåtervinning av sådant avfall. Privata hushåll inom EU kan utan kostnad återlämna sin använda utrustning till angivna insamlingsplatser. I en del medlemsländer kan man i vissa fall returnera den använda utrustningen till återförsäljaren när man köper ny utrustning. Kontakta din återförsäljare, distributör eller lokala myndighet för ytterligare information om hantering av avfall som utgörs av eller innehåller elektriska eller elektroniska delar.

GARANTIVILLKOR

Garantin gäller inte om:

- ovanstående instruktioner inte följs
- apparaten har modifierats
- apparaten har blivit felhanterad, utsatts för vårdslös behandling eller fått någon form av skada eller
- fel har uppstått till följd av fel på nätspänningen.

På grund av konstant utveckling av våra produkter, både på funktions- och designsidan, förbehåller vi oss rätten till ändringar av våra produkter utan föregående meddelande.

FRÅGOR OCH SVAR

Om du har några frågor angående användningen av apparaten och du inte kan hitta svaret i denna bruksanvisning kan du gå in på vår webbplats på www.adexi.se. Gå till menyen "Konsumentservice" och klicka på "Frågor och svar" om du vill se de vanligaste frågorna och svaren.

Du hittar även kontaktinformation om du behöver kontakta oss angående tekniska frågor, reparationer och reservdelar.

IMPORTÖR

Adexi Group

Adexi ansvarar inte för eventuella tryckfel.

INNLEDNING

For at du skal få mest mulig glede av det nye apparatet ditt, ber vi deg lese nøye gjennom denne bruksanvisningen før førstegangs bruk. Legg spesielt merke til sikkerhetsreglene. Vi anbefaler også at du tar vare på bruksanvisningen, slik at du kan slå opp i den ved senere anledninger.

SIKKERHETSREGLER

Generell informasjon

- Feil bruk av apparatet kan føre til personskader og skader på apparatet.
- Apparatet må ikke brukes til andre formål enn det er beregnet for. Produsenten er ikke ansvarlig for skade som skyldes feilaktig bruk eller håndtering. (Se også garantibetingelsene.)
- Apparatet er kun beregnet til bruk i private husholdninger. Apparatet er ikke egnet til utendørs eller kommersiell bruk.
- Apparatet skal bare tilkobles 230 V, 50 Hz. Apparatet må være jordat.
- Apparatet, ledningen eller støpselet må aldri legges i vann eller annen form for væske.
- Ikke ta på apparatet, ledningen eller støpselet med våte eller fuktige hender.
- Må ikke tildekkes.
- Gå aldri fra apparatet mens det står på.
- Hold apparatet under oppsyn når det er i bruk. Barn må ikke betjene apparatet uten at en voksen er tilstede.
- Bruk ALDRI apparatet hvis frontbeskytteren mangler eller er defekt.
- Putt aldri noe inn i apparatet – spesielt ikke når det er i bruk.

Bruk

- Plasser apparatet på foten på en plan, rett og tørr overflate. Apparatet skal ikke monteres på vegg, i tak eller lignende.
- Apparatet må ikke brukes i nærheten av brennbare gasser eller væsker eller i fuktige omgivelser.

Ledning og støpsel

- Kontroller at det ikke er mulig å dra eller snuble i ledningen eller en eventuell skjøteledning.
- Hold ledningen og apparatet unna varmekilder, varme gjenstander og åpen ild.
- Slå av apparatet og trekk støpselet ut av stikkkontakten når apparatet rengjøres eller når det ikke er i bruk. Ikke dra i ledningen når du trekker støpselet ut av kontakten. Ta i stedet godt tak i støpselet.
- Ledningen skal ikke vises eller vikles rundt apparatet.
- Kontroller regelmessig at ledningen og støpselet ikke er ødelagt. Ikke bruk apparatet dersom dette skulle være tilfelle, eller dersom det har falt i bakken eller er skadet på annen måte.
- Dersom apparatet, ledningen eller støpselet er skadet, skal disse undersøkes og repareres av en autorisert reparatør. Prøv aldri å reparere apparatet selv. Kontakt forretningen du kjøpte apparatet i ved garantireparasjoner. Uautoriserte reparasjoner eller endringer vil føre til at garantien ikke gjelder.

Batterier

- Pass på at pluss- og minuspolene ligger riktig vei. Ellers kan fjernkontrollen bli skadet.
- Ta batteriene ut av fjernkontrollen hvis apparatet ikke skal brukes over lengre tid.
- Skift alltid ut begge batteriene samtidig.
- Bruk aldri forskjellige batterityper (for eksempel mangandioksidbatterier og alkaliske batterier), gamle eller nye batterier eller forskjellige batterimerker samtidig.

OVERSIKT OVER APPARATETS DELER

1. Frontbeskytter
2. Bakre del
3. Roterende aksel
4. Motordel
5. Ring
6. Holder til propell
7. Propell
8. Låsemutter
9. Betjeningspanel
10. Stativ, øvre del
11. Kobling (under krage)
12. Krage
13. Stativ, nedre del
14. Sokkelkrage
15. Kryssdel på sokkel
16. Plastikkføtter (4)
17. Klemfeste (vises ikke på bildet)
18. Låsebeslag (5)

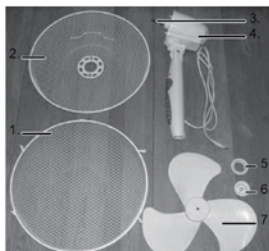
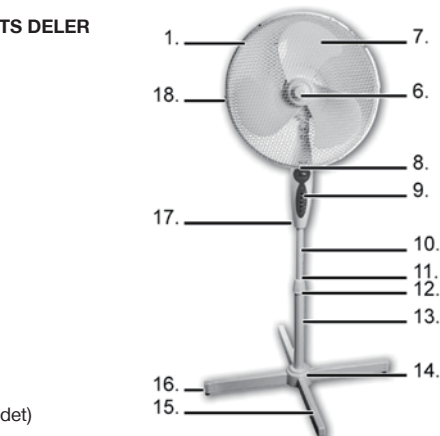

Betjeningspanel/fjernkontroll

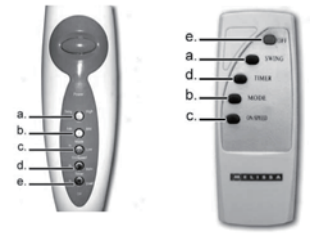

- "Swing"-knapp (dreifunksjon)
- "Mode"-knapp (funksjon)
- "On/Speed"-knapp (slå på / hastighet)
- "Timer"-knapp (timerfunksjon)
- "Off"-knapp (slå av)



KLARGJØRING AV APPARATET

Rengjør apparatet før du tar det i bruk (se avsnittet "Rengjøring" nedenfor). Før bruk skal apparatet monteres i henhold til instruksene nedenfor.

<ol style="list-style-type: none"> 1. Fest den bakre delen (2) til motordelen (4) slik at de to låsearmene på motordelen passer i sporene på ringen på den bakre delen. Håndtaket bak på den bakre delen må peke oppover. 2. Før ringen (5) over den roterende akselen (3) slik at flensen står mot den bakre delen, og skru fast ringen i riktig posisjon (se bilde I). 	
<ol style="list-style-type: none"> 3. Før propellen (7) over den roterende akselen og trykk den ned så langt det går (se bilde II) 	
<ol style="list-style-type: none"> 4. Før holderen til propellen (6) over den roterende akselen, og fest den (se bilde III) 	
<ol style="list-style-type: none"> 5. Fest frontbeskytteren (1) til den bakre delen ved å feste låsebeslaget (18) øverst på frontbeskytteren til den bakre delen. Sørg for at hullet til låsemutteren er i høyde med det tilhørende hullet nederst på den bakre delen. 6. Vipp de resterende fire låsebeslagene slik at de fester kanten av frontbeskytteren til den bakre delen. 7. Fest låsemutteren (8) i hullet nedenfor og stram mutteren godt (se bilde IV). 	
<ol style="list-style-type: none"> 8. Sett sammen de to kryssdelene av sokkelen (15) (se bilde V). 	
<ol style="list-style-type: none"> 9. Plasser den nederste delen av stativet (13) på kryssdelen slik at monteringshullene er plassert over hullene i kryssdelen på sokkelen, og fest delene ved hjelp av de fire monteringssskruene (se bilde VI). 	
<ol style="list-style-type: none"> 10. Skyv sokkelkragen (14) ned over stativet og trykk det på plass over kryssdelen på sokkelen (se bilde VII). 	
<ol style="list-style-type: none"> 11. Trykk de fire plastikkføttene (16) inn i endene på kryssdelen på sokkelen (se bilde VIII). 	

<p>12. Trekk ut den øvre delen av stativet (10) til ønsket lengde, og fest kragen (12) over koblingen (11) for å hindre at stativet sklir ned (se bilde IX).</p>	
<p>13. Fest håndtaket med motordelen til den øvre delen av stativet, og fest den ved å stramme klemfestet (17) (se bilde X). 14. Apparatet er nå klart til bruk.</p>	

Slik setter du batterier i fjernkontrollen

Åpne batterirommet ved å skyve på dekselet bak på fjernkontrollen. Sett inn 2 stk. AAA-batterier som vist i figuren, nederst i motorrommet, og sett dekselet på plass igjen.

- Hvis apparatet ikke reagerer eller reagerer langsomt når du aktiverer fjernkontrollen, kan det skyldes at batteriene trenger utskifting.
- Skift alltid ut begge batterier samtidig.
- Bruk aldri forskjellige batterityper (for eksempel mangandioksidbatterier og alkaliske batterier), gamle eller nye batterier eller forskjellige batterimerker samtidig.
- Ta batteriene ut av fjernkontrollen hvis apparatet ikke skal brukes over lengre tid.

SLIK BRUKER DU APPARATET

Aktiver apparatet med knappene på betjeningspanelet (9) eller fjernkontrollen.

1. Sett i støpselet og slå på strømmen.
2. Snu apparatet slik at det står vendt i den retningen luftstrømmen skal gå. Apparatet slås på med den laveste viftehastigheten og en rød indikatorlampe lyser ved posisjonen "Low". Trykk på knappen gjentatte ganger for å endre hastighet.
 - Low: Lav hastighet
 - Mid: Middels hastighet
 - High: Høy hastighet
3. Vri på "Swing"-knappen (dreiefunksjon) (a) for å få apparatet til å dreie langsomt fra side til side slik at luften blir bedre fordelt i rommet. Trykk på "Swing"-knappen igjen for å slå av dreiefunksjonen. Apparatet stopper i den stillingen det har når du trykker på knappen.
4. Slå av apparatet ved å trykke på "Off"-knappen (slå av) (e).
5. Trekk alltid ut støpselet fra kontakten når du er ferdig med å bruke viften.

Timer

Bruk "Timer"-knappen (timer) (d) for å stille inn apparatet slik at det går i en forhåndsvalgt periode og deretter slås automatisk av. Trykk på "Timer"-knappen gjentatte ganger for å velge ønsket tidsrom. En eller flere røde indikatorlamper viser den valgte innstillingen:

- "0.5h" (halv time)
- "1h" (1 time)
- "2h" (2 timer)
- "4h" (4 timer)

Du stiller for eksempel inn en periode på 5½ time ved å trykke på knappen til den røde indikatorlampen lyser ved posisjonene "4h", "1h" og "0.5h".

Du går tilbake til manuell modus ved å trykke på "timer"-knappen gjentatte ganger til alle de røde indikatorlampene har slukket igjen.

Variabel viftehastighet

Apparatet kan gå med variabel hastighet. Trykk på "Mode"-knappen (funksjon) (b) til den røde indikatorlampen ved "Normal" og "Sleep" har slukket. Apparatet etterligner en naturlig bris ved hjelp av varierende viftehastigheter. Hastigheten som velges når du bruker knappen "On/Speed", er alltid maks. hastighet.

- Hvis du for eksempel har valgt middels viftehastighet (Mid), skifter apparatet vilkårlig mellom hastighet Mid og Low og off.

Du går tilbake til manuell modus ved å trykke på "Mode"-knappen til den røde indikatorlampen lyser ved "Normal".

Hvilefunksjon

Trykk på "Mode"-knappen til den røde indikatorlampen ved symbolet "Sleep" (hvilefunksjon) tennes. Hvilefunksjonen fungerer på samme måte som den variable hastighetsfunksjonen, men hvis viften startes med maks. viftehastighet (High), endres den maksimale hastigheten automatisk til Mid etter en halvtime. Viften fortsetter å gå med denne maksimale hastigheten til den slås av. Du går tilbake til manuell modus ved å trykke på "Mode"-knappen til den røde indikatorlampen lyser ved "Normal".

Oppbevaring

- Demonter sokkelen og oppbevar apparatet i originalemballasjen på et tørt sted når det ikke er i bruk. Sørg for at støv ikke kan trenge inn i apparatet, for eksempel ved å pakke det i en plastpose eller lignende.
- Ta alltid batteriene ut av fjernkontrollen hvis apparatet ikke skal brukes over en lengre tid.

RENGJØRING

- Slå av apparatet og trekk ut støpselet fra stikkkontakten før rengjøring.
- Åpne låsehengslene langs kanten av frontbeskytteren ved å vippe dem utover.
- Løsne låsemutteren og ta den av. Frontbeskytteren kan nå tas av.
- Rengjør propellen og de øvre delene av apparatet ved å tørke over det med en fuktig klut. Bruk litt vaskemiddel hvis apparatet er svært skittent.
- Bruk aldri skuresvamp eller andre former for sterke eller slipende rengjøringsmidler til å rengjøre apparatet. Slike midler kan ripe opp og ødelegge apparatets overflate.
- Apparatet må ikke legges i vann. Pass på så det ikke trenger vann inn i apparatet.
- Sett frontbeskytteren på plass etter rengjøring.
 - o Kontroller at frontbeskytteren og den bakre delen er låst med låsebeslagene før du strammer låsemutteren.
 - o Bruk ALDRI apparatet hvis frontbeskytteren mangler eller er defekt.

MILJØINFORMASJON

Merk deg at dette Adexi-produktet er merket med følgende symbol: 

Det betyr at dette produktet ikke må kastes sammen med vanlig husholdningsavfall, da elektrisk og elektronisk avfall skal kastes separat.

I henhold til WEEE-direktivet skal det enkelte medlemslandet sørge for riktig innsamling, gjenvinning, håndtering og resirkulering av elektrisk og elektronisk avfall. Private husholdninger i EU kan levere brukt utstyr til bestemte resirkuleringsstasjoner vederlagsfritt. I noen medlemsland kan det ved kjøp av nytt utstyr være mulig å levere brukt utstyr tilbake til forhandleren som solgte det. Ta kontakt med forhandleren, distributøren eller offentlige myndigheter hvis du ønsker ytterligere informasjon om hva du skal gjøre med elektrisk og elektronisk avfall.

GARANTIBESTEMMELSER

Garantien gjelder ikke hvis

- instruksjonene ovenfor ikke følges
- apparatet er blitt endret
- apparatet er brukt feil, har vært utsatt for hard håndtering eller på en eller annen måte er blitt skadet
- det har oppstått feil som følge av feil i strømforsyningen

Vi prøver hele tiden å utvikle våre produkters funksjon og utforming, derfor forbeholder vi oss retten til å endre produktet uten forvarsel.

SPØRSMÅL OG SVAR

Hvis du har spørsmål vedrørende bruk av rengjøringssettet, som du ikke finner svar på i denne bruksanvisningen, kan du forsøke våre nettsider www.adexi.eu. Gå til menyen "Consumer Service", og klikk på "Question & Answer" for å se ofte stilte spørsmål.

Se også kontaktinformasjonen hvis du ønsker å kontakte oss vedrørende tekniske problemer, reparasjoner, tilbehør og reservedeler.

IMPORTØR

Adexi Group

Det tas forbehold om eventuelle trykkfeil.

JOHDANTO

Lue tämä käyttöopas huolellisesti ennen laitteen ensimmäistä käyttökertaa, niin saat parhaan hyödyn uudesta laitteestasi. Kiinnitä erityistä huomiota turvallisuusohjeisiin. Suosittelemme myös, että säilytät nämä ohjeet. Näin voit perehtyä laitteesi eri toimintoihin myöhemminkin.

TURVALLISUUSTOIMENPITEET

Yleistä

- Tämän laitteen virheellinen käyttö voi aiheuttaa henkilövahinkoja ja laitteen vaurioitumisen.
- Käytä laitetta vain sen oikeaan käyttötarkoitukseen. Valmistaja ei ole vastuussa virheellisestä käytöstä tai käsittelystä johtuvista henkilövahingoista tai vaaratilanteista (katso myös kohta Takuehdot).
- Vain kotitalouskäyttöön. Laitteet eivät sovellu ulkokäyttöön eivätkä kaupalliseen käyttöön.
- Laitte voidaan kytkeä vain verkkoon, jonka jännite on 230 V ja taajuus 50 Hz. Laitte tulee maadoittaa.
- Älä aseta laitetta, virtajohtoa tai pistoketta veteen tai muuhun nesteeseen.
- Älä koske laitteeseen, virtajohtoon tai pistokkeeseen märillä tai kosteilla käsillä.
- Älä peitä laitetta.
- Älä koskaan jätä laitetta vartioimatta, kun sen virta on kytketty.
- Valvo aina laitteen käyttöä. Lapset saavat käyttää tuuletinta vain aikuisen valvonnassa.
- ÄLÄ käytä laitetta, jos laitteen etuosa puuttuu tai on viallinen.
- Älä aseta mitään laitteen sisään etenkin sen ollessa käytössä.

Tarkista

- Sijoita laite aina tasaiselle, vakaalle ja kuivalle alustalle. Laitetta ei voi asentaa seinälle, kattoon tai muuhun vastaavaan paikkaan.
- Älä käytä laitetta syttyvien kaasujen tai nesteiden läheisyydessä tai kosteassa ympäristössä.

Johto ja pistoke

- Varmista, ettei virtajohtoon tai jatkojohtoon voi kompastua.
- Suojaa virtajohto ja laite lämmönlähteiltä, kuumilta esineiltä ja avotulelta.
- Sammuta laite ja irrota pistoke pistorasiasta, kun tuuletin täytyy puhdistaa tai kun se ei ole käytössä. Vältä johdosta vetämistä, kun pistoke irrotetaan pistorasiasta. Ota sen sijaan kiinni pistokkeesta.
- Virtajohtoa ei saa vääntää tai kiertää laitteen ympärille.
- Tarkista säännöllisin väliajoin, ettei virtajohto tai pistoke ole vahingoittunut, äläkä käytä laitetta, jos virtajohto tai pistoke on vaurioitunut tai jos laite on pudonnut lattialle tai veteen tai muuten vaurioitunut.
- Jos laite, johto tai pistoke on vaurioitunut, tarkastuta ne ja korjauta tarvittaessa valtuutetulla korjaajalla. Älä yritä itse korjata laitetta. Jos tarvitset takuuhuoltoa, ota yhteyttä liikkeeseen, josta ostit laitteen. Takuu ei ole voimassa, jos laitetta korjataan tai muunnellaan ilman valtuuksia.

Paristot

- Tarkista, että paristot on asetettu napaisuusmerkintöjen mukaisesti, sillä muutoin kauko-ohjain saattaa vaurioitua.
- Poista paristot kauko-ohjaimesta, jos laitetta ei käytetä pitkään aikaan.
- Vaihda aina molemmat paristot samalla kertaa.
- Älä koskaan käytä erityyppisiä paristoja (esim. mangaanidioksidi- ja alkaliparistoja) tai vanhoja ja uusia paristoja yhtä aikaa.

LAITTEEN PÄÄOSAT

- Etusuojuus
- Takaosa
- Pyöritysakseli
- Moottoriosia
- Rengas
- Potkurin pidike
- Potkuri
- Lukitusmutteri
- Ohjauspaneeli
- Jalan yläosa
- Liitin (holkin alapuolella)
- Holkki
- Jalan alaosa
- Jalustan holkki
- Jalusta
- Muovijalat (4)
- Kiristyskiinnike (ei näy kuvassa)
- Lukituskiinnikkeet (5)

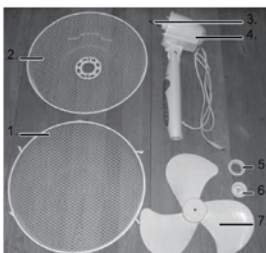
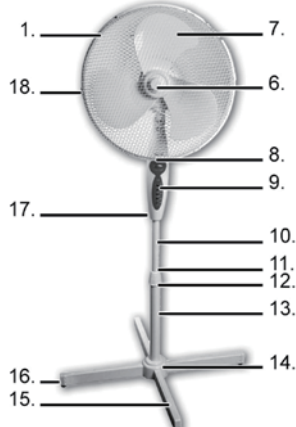

Ohjauspaneeli/kauko-ohjain

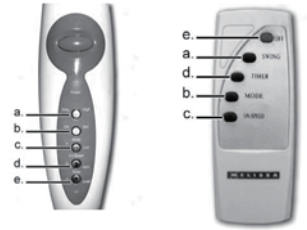

- Swing-painike (kääntymistoiminto)
- MODE-painike (toiminto)
- On/Speed-painike (kytke virta/nopeus)
- Timer-painike (ajastintoiminto)
- Off-painike (kytke virta pois päältä)



LAITTEEN VALMISTELU

Puhdista laite ennen käyttöä (katso alla oleva Puhdistus-osio). Kokoa laite ennen käyttöä alla olevien ohjeiden mukaisesti.

<ol style="list-style-type: none"> Kiinnitä takaosa (2) moottoriosaan (4) siten, että moottoriosan kaksi tappia asettuvat takaosan renkaan aukkoihin. Takaosan takana olevan kädensijan on osoitettava ylöspäin. Aseta rengas (5) pyöritysakseliin (3) siten, että reuna on takaosaa vasten, ja ruuvaa rengas paikalleen (katso kuva I). 	
<ol style="list-style-type: none"> Aseta potkuri (7) pyöritysakseliin ja paina se mahdollisimman pitkälle (katso kuva II). 	
<ol style="list-style-type: none"> Aseta potkurin pidike (6) pyöritysakseliin ja varmista, että pidike on kunnolla kiinni (katso kuva II). 	
<ol style="list-style-type: none"> Kiinnitä etusuojuus (1) takaosaan kiinnittämällä etusuojuksen yläosassa oleva lukituskiinnike (18) takaosaan. Varmista, että lukitusmutterin aukko on kohdakkain takaosan alaosaan olevan aukon kanssa. Käännä loput neljä lukituskiinnikettä siten, että ne kiinnittävät yhteen etusuojuksen ja takaosan reunan. Kiinnitä lukitusmutteri (8) alapuolella olevaan aukkoon ja kiristä mutteri (katso kuva IV). 	
<ol style="list-style-type: none"> Yhdistä jalustan (15) kaksi osaa kuvan V mukaisesti. 	
<ol style="list-style-type: none"> Aseta jalan alaosa (13) jalustan päälle siten, että asennusaukot asettuvat jalustan aukkojen kohdille. Kiinnitä jalan alaosa neljällä ruuvilla (katso kuva VI). 	
<ol style="list-style-type: none"> Liu'uta jalustan holkki (14) jalkaan ja paina se paikalleen jalustaan kuvan VII mukaisesti. 	
<ol style="list-style-type: none"> Paina neljä muovijalkaa (16) paikoilleen jalustan päihin kuvan VIII mukaisesti. 	

<p>12. Vedä jalan yläosa (10) haluttuun pituuteen ja kiristä holkki (12) liittimeen (11), jotta jalka ei liu'u alas (katso kuva IX).</p>	
<p>13. Kiinnitä kädensija ja moottoriosia jalan yläosaan ja kiristä kiristyskiinnike (17) (katso kuva X). 14. Laite on nyt käyttövalmis.</p>	

Paristojen asettaminen kauko-ohjaimen

Avaa paristokotelo liu'uttamalla pois kauko-ohjaimen takaosassa oleva kansi. Aseta paristokoteloon kaksi AAA-paristoa kuvan mukaisesti, ja aseta kansi takaisin paikalleen.

- Jos laite ei toimi tai se toimii hitaasti kauko-ohjainta käytettäessä, paristo on ehkä syytä vaihtaa.
- Vaihda aina molemmat paristot samalla kertaa.
- Älä koskaan käytä erityyppisiä paristoja (esim. mangaanidioksidi- ja alkaliparistoja) tai vanhoja ja uusia paristoja yhtä aikaa.
- Poista paristot kauko-ohjaimesta, jos laitetta ei käytetä pitkään aikaan.

LAITTEEN KÄYTTÖ

Aktivoi laite ohjauspaneelin (9) painikkeilla tai kauko-ohjaimella.

1. Kytke pistoke.
2. Suuntaa laite siihen suuntaan, jossa tarvitaan ilmavirtausta. Voit myös kallistaa saranan kiinnitettyä moottoriosaa manuaalisesti useisiin asentoihin.
3. Kytke laitteen virta päälle painamalla On/Speed-painiketta (kytke virta/nopeus) (c). Laite kytkeytyy pienimmälle nopeudelle ja punainen merkkivalo syttyy kohtaan Low. Muuta nopeutta painamalla painiketta toistuvasti.
 - Low: Pieni nopeus
 - Mid: Kohtalainen nopeus
 - High: Suuri nopeus
4. Kun painat Swing-painiketta (kääntymistoiminto) (a), laite kääntyy hitaasti puolelta toiselle ja ilmavirta jakautuu tasaisemmin koko huoneeseen. Kun painat Swing-painiketta uudelleen, kääntymistoiminto lakkaa. Laite pysähtyy siihen asentoon, jossa painiketta painetaan.
5. Sammu laite painamalla Off-painiketta (kytke virta pois päältä) (e).
6. Irrota laite aina pistorasiasta, kun et enää käytä sitä.

Ajastin

Aseta laite toimimaan ennalta asetetuksi ajaksi Timer-painikkeella (ajastin) (d). Ajastetun ajan jälkeen laite sammuu automaattisesti. Aseta aika painamalla toistuvasti Timer-painiketta. Yksi tai useampi punainen merkkivalo kertoo valitun asetuksen:

- 0.5h (½ tuntia)
- 1h (1 tunti)
- 2h (2 tuntia)
- 4h (4 tuntia)

Jos esim. haluat asettaa ajaksi 5½ tuntia, paina painiketta, kunnes punainen merkkivalo palaa kohdissa 4h, 1h ja 0.5h.

Palaa manuaaliseen toimintoon painamalla toistuvasti Timer-painiketta, kunnes yksikään punainen merkkivalo ei pala.

Vaihteleva tuulettimen nopeus

Laite voidaan asettaa toimimaan vaihtelevalla nopeudella. Paina Mode-painiketta (toiminto) (b), kunnes punainen merkkivalo sammuu kohdista Normal ja Sleep. Laite jäljittelee luonnollista ilmavirtaa vaihtelemalla tuuletusnopeutta. On/Speed-painikkeella asetettu nopeus on aina enimmäisnopeus.

- Jos esimerkiksi olet valinnut kohtalaisen nopeuden (Mid), laite vaihtelee nopeutta asetusten Mid (kohtalainen nopeus), Low (pieni nopeus) ja Off (pois päältä) välillä.

Palaa manuaaliseen toimintoon painamalla toistuvasti Mode-painiketta, kunnes punainen merkkivalo syttyy kohtaan Normal.

Unitoiminto

Paina Mode-painiketta, kunnes punainen merkkivalo syttyy kohtaan Sleep (unitoiminto). Unitoiminto toimii samoin kuin vaihtelevan nopeuden toiminto. Jos tuuletin kuitenkin asetetaan aluksi enimmäisnopeudelle (High), laite siirtyy puolen tunnin kuluttua automaattisesti kohtalaiselle nopeudelle (Mid). Tuuletin toimii tällä enimmäisnopeudella, kunnes se sammutetaan. Palaa manuaaliseen toimintoon painamalla toistuvasti Mode-painiketta, kunnes punainen merkkivalo syttyy kohtaan Normal.

Säilytys

- Kun laitetta ei käytetä pitkään aikaan, pura jalusta ja säilytä laitetta alkuperäispakkauksessa kuivassa paikassa. Varmista, että laitteen sisään ei pääse pölyä käärimällä se esim. muovipussiin tms.
- Poista aina paristot kauko-ohjaimesta, jos laitetta ei käytetä pitkään aikaan.

PUHDISTUS

- Kytke laitteesta virta pois ja irrota pistoke pistorasiasta ennen puhdistusta.
- Avaa etusuojuksen reunassa olevat lukituskiinnikkeet kääntämällä niitä ulospäin.
- Löysää lukituspultin mutteri ja irrota se. Etusuojuksen voi nyt irrottaa.
- Puhdista potkuri ja laitteen yläosat pyyhkimällä ne kostealla liinalla. Jos laite on hyvin likainen, veteen voi lisätä hieman pesuainetta.
- Älä käytä laitteen puhdistamiseen hankaussientä, vahvoja liuottimia tai hankaavia puhdistusaineita, sillä ne voivat vahingoittaa laitteen ulkopintaa.
- Älä koskaan upota laitetta veteen äläkä päästä laitteeseen vettä.
- Asenna etusuoja takaisin puhdistamisen jälkeen.
 - o Tarkista, että etu- ja takasuojukset on lukittu lukituskiinnikkeillä, ennen kuin kiristät lukituspultin.
 - o ÄLÄ käytä laitetta, jos laitteen etuosa puuttuu tai on viallinen.

TIETOJA TUOTTEEN HÄVITTÄMISESTÄ JA KIERRÄTTÄMISESTÄ

Tämä Adexi-tuote on merkitty seuraavalla symbolilla: 

Tuotetta ei siis saa hävittää tavallisen kotitalousjätteen mukana, vaan sähkö- ja elektroniikkajäte on hävitettävä erikseen.

Sähkö- ja elektroniikkalaiteromua koskevan direktiivin mukaan jokaisen jäsenvaltion on järjestettävä asianmukainen sähkö- ja elektroniikkajätteen keräys, talteenotto, käsittely ja kierrätys. EU-alueen yksityiset kotitaloudet voivat palauttaa käytetyt laitteet maksutta erityisiin kierrätyspisteisiin. Käytetty laite voidaan joissakin jäsenvaltioissa ja tietyissä tapauksissa palauttaa sille jälleenmyyjälle, jolta se on ostettu, jos tilalle hankitaan uusi laite. Lisätietoja sähkö- ja elektroniikkajätteen käsittelystä saat jälleenmyyjältäsi, tukkukauppiaaltasi tai paikallisilta viranomaisilta.

TAKUUEHDOT

Takuu ei ole voimassa, jos

- edellä olevia ohjeita ei ole noudatettu
- laitteeseen on tehty muutoksia
- laitetta on käsitelty väärin tai rajusti tai laite on kärsinyt muita vaurioita
- syntyneet viat johtuvat sähköverkon häiriöistä.

Kehitämme jatkuvasti tuotteidemme toimivuutta ja muotoilua, minkä vuoksi pidätämme oikeuden muuttaa tuotetta ilman etukäteisilmoitusta.

KYSYMYKSIÄ JA VASTAUKSIA

Jos sinulla on kysyttävää laitteen käytöstä etkä löydä vastausta tästä käyttöoppaasta, vieraile kotisivuillamme osoitteessa www.adexi.eu. Katso usein esitettyjen kysymysten vastaukset Consumer Service -valikon (asiakaspalvelu) kohdasta "Question & Answer".

Sivuilla on myös yhteystietomme siltä varalta, että sinun täytyy ottaa meihin yhteyttä teknisiä tietoja, korjauksia, lisävarusteita tai varaosia koskeissa asioissa.

Maahantuoja:

Adexi Group

Emme ole vastuussa mahdollisista painovirheistä.

INTRODUCTION

To get the best out of your new appliance, please read this user guide carefully before using it for the first time. Take particular note of the safety precautions. We also recommend that you keep the instructions for future reference, so that you can remind yourself of the functions of your appliance.

SAFETY MEASURES

General

- Incorrect use of this appliance may cause personal injury and damage to the appliance.
- Use for its intended purpose only. The manufacturer is not responsible for any injury or damage resulting from incorrect use or handling (see also Guarantee Terms).
- For domestic use only. Not for outdoor or commercial use.
- For connection to 230 V, 50 Hz only. The appliance must be earthed.
- The appliance, cord or plug must not be placed in water or any other liquid.
- Never touch the appliance, cord or plug with wet or damp hands.
- Do not cover.
- Never leave the appliance unattended when it is switched on.
- Keep the appliance under constant supervision while in use. Children may only use the appliance under the supervision of an adult.
- NEVER use the appliance if the front section is missing or defective.
- Never insert anything into the apparatus – especially when in use.

Use

- Place the appliance on its base on a level, straight and dry surface. The appliance is not to be mounted onto a wall, ceiling or similar.
- Never use the appliance near flammable gasses or liquids, or in a damp environment.

Cord and plug

- Check that it is not possible to pull or trip over the cord or any extension cord.
- Keep the cord and appliance away from heat sources, hot objects and naked flames.
- Turn off the appliance and remove the plug from the socket when cleaning, or when not in use. Avoid pulling the cord when removing the plug from the socket. Instead, hold the plug.
- The cord must not be twisted or wound around the appliance.
- Check regularly that neither the cord nor plug is damaged and do not use if there is any damage, or if it has been dropped on the floor, dropped in water or damaged in any other way.
- If the appliance, cord or plug have been damaged, have them inspected and if necessary repaired by an authorised repair engineer. Never try to repair the appliance yourself. Please contact the store where you bought the appliance for repairs under guarantee. Unauthorised repairs or modifications to the appliance will invalidate the guarantee.

Batteries

- Check plus and minus poles are correctly aligned since incorrectly inserted batteries may damage the remote control.
- Remove the batteries from the remote control, if the appliance is not to be used for a prolonged period.
- Always replace both batteries at the same time.
- Never mix different types of battery (e.g. manganese dioxide batteries and alkaline batteries), old and new batteries or different makes of batteries.

KEY TO MAIN COMPONENTS OF THE APPLIANCE

1. Front guard
2. Rear part
3. Spindle
4. Motor unit
5. Ring
6. Holder for propeller
7. Propeller
8. Lock nut
9. Control panel
10. Stand, upper part
11. Coupling (under collar)
12. Collar
13. Stand, lower part
14. Base collar
15. Base cross section
16. Plastic feet (4)
17. Clamping fixture (not visible on picture)
18. Lock fittings (5)

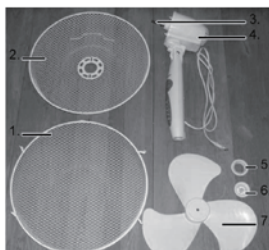
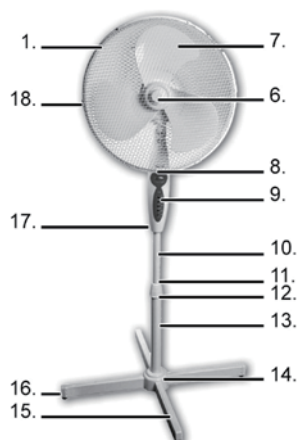

Control panel/remote control

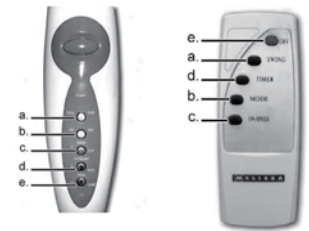

- “Swing” button (turning function)
- “Mode” button (function)
- “On/Speed” button (switch on/speed)
- “Timer” button (timer function)
- “Off” button (switch off)



PREPARING THE APPLIANCE

Clean the appliance before using it (see the section “Cleaning” below). Assemble the appliance before use following the instructions below.

<ol style="list-style-type: none"> 1. Attach the rear part (2) to the motor unit (4) so that the two dowels on the motor unit fits into the grooves of the rear part ring. The handle at the back of the rear part must face upwards. 2. Guide the ring (5) over the spindle (3) so that the flange is against the rear part and screw the ring into position (see picture I) 	
<ol style="list-style-type: none"> 3. Guide the propeller (7) over the spindle and press it as far as it will go (see picture II) 	
<ol style="list-style-type: none"> 4. Guide the holder for the propeller (6) over the spindle and secure it (see picture III) 	
<ol style="list-style-type: none"> 5. Attach the front guard (1) to the rear part by attaching the lock fitting (18) on the top of the front guard to the rear part. Make sure that the hole for the lock nut is level with the corresponding hole at the bottom of the rear part. 6. Tilt the remaining four lock fittings so that they join the edge of the front guard and the rear part. 7. Attach the lock nut (8) in the hole below and securely tighten the nut (see picture IV). 	
<ol style="list-style-type: none"> 8. Join the two sections of the base cross section (15) as shown in picture V. 	
<ol style="list-style-type: none"> 9. Place the lower part of the stand (13) on the cross section so that the mounting holes sits above the holes in the base cross section and secure it using the four mounting screws (see picture VI). 	
<ol style="list-style-type: none"> 10. Slide the base collar (14) down the stand and press it into position on the base cross section as shown in picture VII. 	
<ol style="list-style-type: none"> 11. Press the four plastic feet (16) into the ends of the base cross section as shown in picture VIII. 	

<p>12. Pull out the top part of the stand (10) to the required length and tighten the collar (12) securely over the coupling (11) to prevent the stand from sliding down (see picture IX).</p>	
<p>13. Attach the handle with the motor section to the top part of the stand and secure by tightening the clamping fixture (17) (see picture X).</p> <p>14. The appliance now ready for use.</p>	

Placing batteries in the remote control

Open the battery compartment by sliding off the cover at the rear of the remote control. Insert 2 x AAA batteries as shown in the diagram at the bottom of the battery compartment and replace the cover.

- If the appliance does not respond, or responds slowly, when activating the remote control, it could be because the batteries need replacing.
- Always replace both batteries at the same time.
- Never mix different types of battery (e.g. manganese dioxide batteries and alkaline batteries), old and new batteries or different makes of batteries.
- Remove the batteries from the remote control, if the appliance is not to be used for a prolonged period.

USING THE APPLIANCE

Activate the appliance using the buttons at the control panel (9) or the remote control.

1. Plug in and switch on the power.
2. Face the appliance in the direction where the airflow is required. Alternatively, manually tilt the motor section which is mounted on a hinge with several adjustment positions.
3. Switch on the appliance by pressing the "On/Speed" button (switch on/speed) (c). The appliance is switched on at lowest fan speed and a red indicator light is lit at the position "Low". Press the button repeatedly to change speed.
 - Low: Low speed
 - Mid: Medium speed
 - High: High speed
4. Turn the "Swing" button (turning function) (a) to make the appliance revolve slowly from side to side in order to better distribute the effect throughout the room. Press the "Swing" button again to switch off the turning function. The appliance stops in the position acquired at the time of pressing the button.
5. Switch the appliance off by pressing the "Off" button (switch off) (e).
6. Always switch the fan off at the wall socket when you have finished using it.

Timer

Use the "Timer" button (timer) (d) to set the appliance to run for a pre-selected period, after which it automatically switches off. Press the "Timer" button repeatedly to set the required period. One or more red indicator lights show(s) the selected setting:

- "0.5h" (½ hour)
- "1h" (1 hour)
- "2h" (2 hours)
- "4h" (4 hours)

Thus, e.g. the period 5½ hours is set by pressing the button until the red indicator light is lit for the positions "4h", "1h" and "0.5h".

Return to manual mode by pressing the "timer" button repeatedly until none of the red indicator lights are lit.

Variable fan speed

The appliance can be set to run at variable speed. Press the "Mode" button (function) (b) until the red indicator lights at both "Normal" and "Sleep" are off. The appliance imitates a natural breeze by varying fan speeds. The speed set by activating the button "On/Speed" will always be max. speed.

- For instance, if you have selected medium fan speed (Mid), the appliance will randomly change between speed Mid and Low and off.

Return to manual mode by pressing the "Mode" button until the red indicator light at "Normal" is lit.

Sleep function

Press the "Mode" button until the red indicator light at the symbol "Sleep" (sleep function) is lit. The sleep function works the same way as the variable speed function, though if the fan is started at max fan speed (High), it automatically changes to a max speed of Mid after half an hour. The fan continues to work with this max. speed until it is switched off. Return to manual mode by pressing the "Mode" button until the red indicator light at "Normal" is lit.

Storage

- Dismantle the base and store the appliance in its original packaging in a dry place when it is not in use. Ensure that no dust can penetrate the appliance, e.g. by wrapping it in a plastic bag or similar.
- Always remove the batteries from the remote control if the appliance is not to be used for a prolonged period.

CLEANING

- Switch the apparatus off and remove the plug from the wall socket before cleaning.
- Open the lock clips along the edge of front guard by tilting them outwards.
- Loosen the nut on the lock bolt and remove it. The front guard can now be removed.
- Clean propeller and upper parts of the appliance by wiping with a damp cloth. A little detergent can be added if the appliance is heavily soiled.
- Never use a scouring pad or any form of strong solvents or abrasive cleaning agents to clean the appliance, as those may damage the outside surfaces of the appliance.
- Never submerge the appliance in water, and no water must be allowed to get into it.
- Fit front guard again after cleaning.
 - o Check front- and rear guards are locked by the lock fittings before tightening lock bolt.
 - o NEVER use the appliance if the front section is missing or defective.

INFORMATION ON DISPOSAL AND RECYCLING OF THIS PRODUCT



Please note that this Adexi product is marked with this symbol: 

This means that this product must not be disposed of together with ordinary household waste, as electrical and electronic waste must be disposed of separately.

In accordance with the WEEE directive, every member state must ensure correct collection, recovery, handling and recycling of electrical and electronic waste. Private households in the EU can take used equipment to special recycling stations free of charge. In some member states you can, in certain cases, return the used equipment to the retailer from whom you purchased it, if you are purchasing new equipment. Contact your retailer, distributor or the municipal authorities for further information on what you should do with electrical and electronic waste.

WARRANTY TERMS

The warranty does not apply:

- if the above instructions are not followed
- if the appliance has been interfered with
- if the appliance has been mishandled, subjected to rough treatment, or has suffered any other form of damage
- If faults have arisen because of faults in your electricity supply.

Due to the constant development of our products in terms of function and design, we reserve the right to make changes to the product without warning.

QUESTIONS AND ANSWERS

If you have any questions regarding use of the appliance and cannot find the answer in this user guide, please try our website at www.adexi.eu. Go to the "Consumer Service" menu, click on "Question & Answer" to see the most frequently asked questions.

You can also see contact details if you need to contact us for technical issues, repairs, accessories and spare parts.

IMPORTER

Adexi Group

We cannot be held responsible for any printing errors.

EINLEITUNG

Bevor Sie Ihr neues Gerät erstmals in Gebrauch nehmen, sollten Sie diese Anleitung sorgfältig durchlesen. Beachten Sie insbesondere die Sicherheitshinweise. Heben Sie die Anleitung auf, damit Sie bei Bedarf darin nachschlagen können.

SICHERHEITSHINWEISE

Allgemein

- Der unsachgemäße Gebrauch des Geräts kann zu Verletzungen von Personen und zu Beschädigungen am Gerät führen.
- Benutzen Sie das Gerät nur zu den in der Bedienungsanleitung genannten Zwecken. Der Hersteller haftet nicht für Schäden, die durch den unsachgemäßen Gebrauch oder die unsachgemäße Handhabung des Geräts verursacht werden (siehe auch die Garantiebedingungen).
- Nur für den Gebrauch im Haushalt. Dieses Gerät eignet sich nicht für den gewerblichen Gebrauch oder den Gebrauch im Freien.
- Nur für den Anschluss an 230 V/50 Hz. Das Gerät MUSS geerdet werden.
- Gerät, Kabel oder Stecker dürfen nicht in Wasser oder sonstige Flüssigkeiten eingetaucht werden.
- Berühren Sie Gerät, Stecker oder Kabel nicht mit nassen oder feuchten Händen.
- Nicht zudecken.
- Lassen Sie das eingeschaltete Gerät niemals unbeaufsichtigt.
- Halten Sie das Gerät während des Gebrauchs unter ständiger Überwachung. Kinder dürfen das Gerät nur unter Aufsicht von Erwachsenen benutzen.
- Das Gerät KEINESFALLS verwenden, wenn der vordere Schutzkorb fehlt oder defekt ist.
- Schieben Sie niemals Etwas in das Gerät – insbesondere nicht, wenn es sich in Gebrauch befindet.

Verwendung

- Das Gerät mit dem Standfuß auf eine ebene, gerade und trockene Oberfläche stellen. Es darf nicht an einer Wand, Decke o. Ä. angebracht werden.
- Es ist keinesfalls in der Nähe entflammbarer Gase oder Flüssigkeiten bzw. in feuchten Bereichen zu verwenden.

Kabel und Stecker

- Achten Sie darauf, dass Personen nicht über das Kabel bzw. Verlängerungskabel stolpern können.
- Das Gerät (inkl. Kabel) darf nicht in der Nähe von Wärmequellen, heißen Gegenständen oder offenem Feuer aufgestellt und betrieben werden.
- Vor dem Reinigen des Geräts bzw. wenn es nicht benutzt werden soll, das Gerät abschalten und den Stecker aus der Steckdose ziehen. Ziehen Sie nicht am Kabel, um den Stecker aus der Steckdose zu ziehen. Ziehen Sie stattdessen am Stecker.
- Das Kabel darf nicht geknickt oder um das Gerät gewickelt werden.
- Überprüfen Sie regelmäßig, ob das Kabel oder der Stecker beschädigt ist, und verwenden Sie das Gerät nicht, wenn dies der Fall ist, oder wenn es auf den Boden oder ins Wasser gefallen ist oder auf andere Weise beschädigt wurde.
- Wenn Gerät, Kabel oder Stecker beschädigt sind, müssen sie überprüft und ggf. von einem Fachmann repariert werden. Versuchen Sie nicht, das Gerät selbst zu reparieren. Bei Reparaturen, die unter die Garantiebedingungen fallen, wenden Sie sich an Ihren Händler. Bei nicht autorisierten Reparaturen oder Änderungen am Gerät erlischt die Garantie.

Batterien

- Vergewissern Sie sich, dass die Plus- und Minuspole korrekt ausgerichtet sind, weil falsch eingesetzte Batterien Schäden an der Fernbedienung verursachen können.
- Die Batterien stets aus der Fernbedienung herausnehmen, wenn das Gerät für einen längeren Zeitraum nicht benutzt werden soll.
- Ersetzen Sie stets beide Batterien gleichzeitig.
- Verwenden Sie nie gleichzeitig verschiedene Batterietypen (z. B. Mangan-Dioxid-Batterien und Alkaline-Batterien) oder alte und neue Batterien oder Batterien verschiedener Hersteller.

DIE WICHTIGSTEN TEILE DES GERÄTES

1. Vorderer Schutzkorb
2. Hinterer Schutzkorb
3. Rotorwelle
4. Motoreinheit
5. Befestigungsring
6. Befestigungsrandelmutter
7. Rotor
8. Sicherungsmutter
9. Bedienfeld
10. Standrohr, oberer Teil
11. Verbindungsmuffe (unter der Abdeckrosette)
12. Abdeckrosette
13. Standrohr, unterer Teil
14. Sockelrosette
15. Standfuß
16. Kunststofffüße (4)
17. Klemmvorrichtung (in der Abbildung nicht sichtbar)
18. Halteklammern (5)

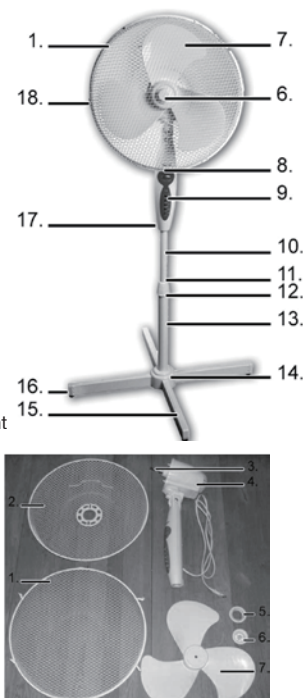

Bedienfeld/Fernbedienung

- „Swing“-Taste (Drehfunktion)
- „MODE“-Taste (Funktion)
- „On/Speed“-Taste (Einschalten Geschwindigkeit)
- „Timer“-Taste (Timerfunktion)
- „Off“-Taste (ausschalten)

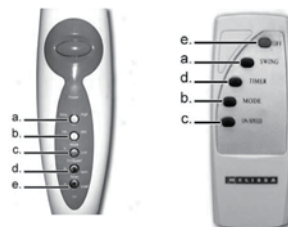

VOR DEM GEBRAUCH

Das Gerät vor Gebrauch reinigen (siehe unten Abschnitt „Reinigung“). Vor Gebrauch das Gerät mit Hilfe nachfolgender Anleitung zusammenbauen.

<ol style="list-style-type: none"> Den hinteren Schutzkorb (2) an die Motoreinheit (4) bauen, sodass die beiden Stifte der Motoreinheit in die Aussparungen des Rings im hinteren Schutzkorb passen. Der Halter an der Rückseite des hinteren Schutzkorbs muss nach oben zeigen. 	
<ol style="list-style-type: none"> Den Ring (5) über die Rotorwelle (3) führen, sodass der Laufkranz gegen den hinteren Schutzkorb drückt, und den Ring in dieser Position festschrauben (siehe Abbildung II). 	
<ol style="list-style-type: none"> Die Befestigungsrandelmutter (6) über die Rotorwelle führen und befestigen (siehe Abbildung III). 	
<ol style="list-style-type: none"> Vorderen (1) und hinteren Schutzkorb zusammenführen und mit der Halteklammer (18) befestigen. Darauf achten, dass die Öffnung in der Sicherungsmutter mit der Öffnung unten am hinteren Schutzkorb übereinstimmt. Die übrigen vier Halteklammern kippen, sodass sie den Rand des vorderen und des hinteren Schutzkorbs zusammenfügen. Die Sicherungsmutter (8) in die untere Öffnung geben und behutsam festziehen (siehe Abbildung IV). 	

<p>8. Die beiden Teile des Standfußes (15) wie in Abbildung V gezeigt zusammenfügen.</p>	
<p>9. Den unteren Teil des Standrohres (13) auf dem Standfuß platzieren, sodass die Öffnungen mit denen des Standfußes übereinstimmen. Das Standrohr mit den vier Befestigungsschrauben vorsichtig befestigen (siehe Abbildung VI).</p>	
<p>10. Die Sockelrosette (14) am Standrohr herunterschieben und in die richtige Position auf dem Standfuß pressen, siehe Abbildung VII.</p>	
<p>11. Die vier Kunststofffüße (16) auf die Enden des Standfußes drücken (siehe Abbildung VIII).</p>	
<p>12. Den oberen Teil des Standrohrs (10) auf Wunsch herausziehen und mit der Abdeckrosette (12) über der Muffe (11) festziehen, um das Abrutschen zu verhindern (siehe Abbildung IX).</p>	
<p>13. Den Halter mit der Motoreinheit mit dem oberen Teil des Standrohrs verbinden und durch Festdrehen der Klemmvorrichtung (17) befestigen (siehe Abbildung X).</p> <p>14. Das Gerät ist jetzt einsatzbereit.</p>	

Einsetzen der Batterien in die Fernbedienung

Das Batteriefach durch Aufschieben des Deckels auf der Rückseite der Fernbedienung öffnen. 2 AAA-Batterien (siehe Abbildung) im Batteriefach einsetzen und den Deckel aufsetzen.

- Sollte das Gerät nicht oder nur träge auf die Fernbedienung reagieren, ist die Batterie auszutauschen.
- Ersetzen Sie stets beide Batterien gleichzeitig.
- Verwenden Sie nie gleichzeitig verschiedene Batterietypen (z. B. Mangan-Dioxid-Batterien und Alkaline-Batterien) oder alte und neue Batterien oder Batterien verschiedener Hersteller.
- Die Batterien stets aus der Fernbedienung herausnehmen, wenn das Gerät für einen längeren Zeitraum nicht benutzt werden soll.

ANWENDUNG DES GERÄTS

Das Gerät wird durch Betätigen der Bedienfeld-Tasten (9) oder der Fernbedienung eingeschaltet.

1. Das Gerät einstecken und einschalten.
2. Stellen Sie es so auf, dass der Luftstrom in die gewünschte Richtung geht. Die auf einem Scharnier angebrachte Motoreinheit lässt sich nach Wunsch in verschiedene Richtungen stellen.
3. Das Gerät mit der „On/Speed“-Taste (Einschalten/Geschwindigkeit) einschalten (c). Das Gerät ist auf der niedrigsten Stufe eingeschaltet. Eine rote Kontrolllampe leuchtet bei Position „Low“ (Niedrig) auf. Durch mehrfaches Betätigen lässt sich die Geschwindigkeit ändern.
 - Low (Niedrig): Niedrige Geschwindigkeit
 - Mid (Mittel): Mittlere Geschwindigkeit
 - High (Hoch): Hohe Geschwindigkeit
4. Durch Betätigung der „Swing“-Taste (Drehfunktion) (a) bewegt sich das Gerät langsam von einer Seite zur anderen, um die Luft besser im Raum zu verteilen. Durch erneutes Betätigen dieser Taste wird die Drehfunktion ausgeschaltet. Das Gerät hält in der Position an, in der es sich beim Betätigen der Taste befand.

5. Das Gerät durch Betätigen „Off“-Taste (e) ausschalten.
6. Den Ventilator nach dem Gebrauch stets an der Steckdose ausschalten.

Timer

Mit der „Timer“-Taste (d) läuft das Gerät in einem vorgewählten Zeitraum und schaltet sich anschließend automatisch aus. Den gewünschten Zeitraum einstellen, indem Sie die „Timer“-Taste mehrmals drücken. Ein oder mehrere rote Kontrolllampen zeigen die gewählte Einstellung:

- „0,5h“ (½ Stunde)
- „1h“ (1 Stunde)
- „2h“ (2 Stunden)
- „4h“ (4 Stunden)

Ein Zeitraum von beispielsweise 5 ½ Stunden lässt sich durch Betätigen der Taste einstellen, bis die rote Kontrolllampe an den Positionen „4h“, „1h“ und „0,5h“ leuchtet.

Zum manuellen Betrieb wird durch mehrmaliges Betätigen der „Timer“-Taste zurückgekehrt, bis keine roten Kontrolllampen mehr leuchten.

Variable Ventilatorgeschwindigkeit

Das Gerät kann so eingestellt werden, dass es mit unterschiedlichen Geschwindigkeiten eingestellt läuft. Die „Mode“-Taste (Funktion) (b) drücken, bis die roten Kontrolllampen sowohl bei „Normal“ als auch bei „Sleep“ ausgeschaltet sind. Das Gerät ahmt eine natürliche Brise nach, indem sich die Ventilatorgeschwindigkeit ändert. Bei Einschalten von „On/Speed“ ist stets die maximale Geschwindigkeit erreicht.

- Wenn Sie beispielsweise eine mittlere Ventilatorgeschwindigkeit (Mid) wählen, wird das Gerät beliebig zwischen Geschwindigkeit „Mid“ und „Low“ und Betriebszustand „Off“ wechseln.

Zum manuellen Betrieb gelangt man durch Drücken der „Mode“-Taste, bis die rote Indikatorlampe auf „Normal“ steht.

Sleep-Funktion

Drücken Sie die „Mode“-Taste, bis die rote Kontrolllampe bei „Sleep“ (Sleep-Funktion) leuchtet. Die Sleep-Funktion funktioniert auf die gleiche Weise wie die variable Ventilatorgeschwindigkeit. Wenn der Ventilator bei maximaler Geschwindigkeit (High) startet, ändert sich nach einer halben Stunde die Geschwindigkeit in mittlere Geschwindigkeit (Mid). Mit dieser Geschwindigkeit läuft der Ventilator, bis er ausgeschaltet wird. Zum manuellen Betrieb gelangt man durch Drücken der „Mode“-Taste, bis die rote Indikatorlampe bei „Normal“ steht.

Aufbewahrung

- Wird das Gerät nicht benutzt, den Standfuß abnehmen und das Gerät in seiner Originalverpackung an einem trockenen Ort lagern. Wickeln Sie es z. B. in einen Plastikbeutel ein, um sicherzugehen, dass kein Staub in das Gerät eindringen kann.
- Nehmen Sie die Batterien immer aus der Fernbedienung heraus, wenn das Gerät für einen längeren Zeitraum nicht benutzt werden soll.

REINIGUNG

- Vor dem Reinigen Gerät ausschalten und Stecker ziehen.
- Die Halteklammern am Rand des vorderen Schutzkorbs öffnen, indem sie nach außen gekippt werden.
- Die Mutter von der Befestigungsschraube lösen und entfernen. Der vordere Schutzkorb kann jetzt entfernt werden.
- Den Rotor und die oberen Teile des Geräts reinigen, indem Sie diese mit einem feuchten Tuch abwischen. Wenn es stark verschmutzt ist, kann ein wenig Reinigungsmittel zugegeben werden.
- Verwenden Sie niemals einen Scheuerschwamm, starke Lösungsmittel oder scheuernde Reinigungsmittel, um das Gerät zu reinigen, da diese die Oberflächen des Geräts beschädigen können.
- Tauchen Sie das Gerät niemals in Wasser ein und verhindern Sie das Eindringen von Wasser.
- Bringen Sie den vorderen Schutzkorb nach dem Reinigen wieder an.
 - o Vergewissern Sie sich, dass der vordere und hintere Schutzkorb mit den Halteklammern verschlossen ist, bevor Sie die Befestigungsschraube anziehen.
 - o Das Gerät NIEMALS benutzen, wenn der vordere Schutzkorb fehlt oder kaputt ist.

INFORMATION ÜBER DIE ENTSORGUNG UND DAS RECYCLING DIESES PRODUKTS

Dieses Adexi-Produkt trägt dieses Zeichen:

Das heißt, dass es nicht zusammen mit normalem Haushaltsmüll sondern als Sondermüll zu entsorgen ist.

Gemäß der WEEE-Richtlinie muss jeder Mitgliedstaat für das ordnungsgemäße Sammeln, die Verwertung, die Handhabung und das Recycling von Elektro- und Elektronikmüll sorgen. Private Haushalte im Bereich der EU können ihre gebrauchten Geräte kostenfrei an speziellen Recyclingstationen abgeben. In einigen Mitgliedstaaten können gebrauchte Geräte bei dem Einzelhändler, bei dem sie gekauft wurden, kostenfrei wieder abgegeben werden, sofern ein neues Gerät gekauft wird. Bitte nehmen Sie mit der Verkaufsstelle oder den örtlichen Behörden Kontakt auf, wenn Sie Näheres über den Umgang mit Elektro- und Elektronikmüll erfahren möchten.

GARANTIEBEDINGUNGEN

Diese Garantie gilt nicht, wenn ...

- wenn die vorstehenden Hinweise nicht beachtet werden;
- wenn unbefugte Eingriffe am Gerät vorgenommen wurden;
- falls das Gerät unsachgemäß behandelt, Gewalt ausgesetzt oder anderweitig beschädigt worden ist.
- bei Schäden, die aufgrund von Fehlern im Leitungsnetz entstanden sind.

Aufgrund der ständigen Weiterentwicklung von Funktion und Design unserer Produkte behalten wir uns das Recht auf Änderung des Produkts ohne Ankündigung vor.

FRAGEN UND ANTWORTEN

Falls Sie Fragen zum Gebrauch dieses Geräts haben und die Antworten nicht in dieser Gebrauchsanweisung finden können, besuchen Sie bitte unsere Website (www.adexi.eu).

Gehen Sie zum Menü „Consumer Service“, und klicken Sie auf „Question & Answer“, um die am häufigsten gestellten Fragen zu sehen.

Sie finden dort auch Kontaktdaten, für den Fall, dass Sie mit uns bezüglich technischer Fragen, Reparaturen, Zubehör oder Ersatzteile Kontakt aufnehmen möchten.

IMPORTEUR

Adexi Group

Druckfehler vorbehalten.

WSTĘP

Aby móc skorzystać z wszystkich funkcji nowego urządzenia, należy najpierw dokładnie zapoznać się z poniższymi wskazówkami. Szczególną uwagę należy zwrócić na zasady bezpieczeństwa. Radzimy zachować tę instrukcję, aby w razie konieczności można było wrócić do zawartych w niej informacji na temat funkcji urządzenia.

WSKAZÓWKI DOTYCZĄCE BEZPIECZEŃSTWA

Informacje ogólne

- Niewłaściwe użytkowanie urządzenia może spowodować obrażenia ciała oraz uszkodzenie urządzenia.
- Z urządzenia należy korzystać zgodnie z jego przeznaczeniem. Producent nie ponosi odpowiedzialności za jakiegokolwiek obrażenia lub szkody wynikające z niewłaściwego użytkowania bądź przechowywania urządzenia (zobacz także część „Warunki gwarancji”).
- Wyłącznie do użytku domowego. Urządzenie nie jest przeznaczone do użytku na wolnym powietrzu ani do użytku w celach komercyjnych.
- Urządzenie należy podłączać jedynie do sieci zasilania o napięciu 230 V i częstotliwości 50 Hz. Urządzenie musi zostać uziemione.
- Urządzenia oraz jego przewodu i wtyczki nie wolno zanurzać w wodzie ani jakimkolwiek innym płynie.
- Nie wolno dotykać urządzenia, kabla lub wtyczki mokrymi ani wilgotnymi rękami.
- Nie wolno zakrywać urządzenia.
- Nie należy pozostawiać włączonego urządzenia bez nadzoru.
- Podczas użytkowania urządzenia należy sprawować nad nim ciągły nadzór. Dzieci mogą korzystać z urządzenia jedynie pod opieką osób dorosłych.
- NIGDY nie wolno korzystać z urządzenia, jeżeli część przednia nie została nałożona lub jest ona uszkodzona.
- Nigdy nie wolno wkładać do urządzenia żadnych przedmiotów – szczególnie podczas pracy urządzenia.

Za pomocą

- Umieścić urządzenie na podstawie na płaskiej, prostej i suchej powierzchni. Urządzenie nie jest przeznaczone do montażu na ścianie, suficie itp.
- Nigdy nie należy korzystać z urządzenia w pobliżu gazów palnych lub płynów ani w środowiskach wilgotnych.

Przewód sieciowy i wtyczka

- Należy się upewnić, że nie ma możliwości potknięcia się o przewód zasilający albo przedłużacz.
- Urządzenia i przewodu nie należy narażać na działanie źródeł ciepła, gorących przedmiotów lub ognia.
- Przed czyszczeniem oraz kiedy urządzenie nie jest użytkowane wyłączyć je i wyjąć wtyczkę z gniazdka. Przy wyciąganiu wtyczki z gniazdka nie należy ciągnąć za przewód, lecz trzymać za wtyczkę.
- Nie wolno skręcać przewodu ani owijać nim urządzenia.
- Należy regularnie sprawdzać, czy przewód i wtyczka są w dobrym stanie. Jeżeli zostały uszkodzone lub urządzenie spadło na podłogę, wpadło do wody bądź zostało w jakikolwiek inny sposób uszkodzone, nie wolno go używać.
- Jeżeli urządzenie, przewód lub wtyczka zostały uszkodzone, należy oddać je do kontroli i, w razie konieczności, naprawy przez autoryzowanego technika. Nie wolno wykonywać napraw samodzielnie. Informacje na temat napraw gwarancyjnych można uzyskać w sklepie, w którym urządzenie zostało zakupione. Nieautoryzowane naprawy lub modyfikacje urządzenia spowodują unieważnienie gwarancji.

Baterie

- Sprawdzić, czy bieguny baterii zostały właściwie ustawione, gdyż ich niewłaściwe rozmieszczenie może spowodować uszkodzenie pilota.
- Jeżeli urządzenie nie będzie używane przez dłuższy czas, należy zawsze wyjąć baterie z pilota.
- Należy zawsze wymieniać obie baterie jednocześnie.
- Nigdy nie mieszać różnych typów baterii (np. baterii z dwutlenku manganu i alkalicznych), starych i nowych baterii lub baterii różnych producentów.

GŁÓWNE ELEMENTY SKŁADOWE URZĄDZENIA

- Ostona przednia
- Część tylna
- Oś obrotowa
- Korpus z silnikiem
- Pierścień
- Uchwyt śmigła
- Śmigło
- Nakrętka blokująca
- Panel sterowania
- Stojak, część górna
- Połączenie (pod kołnierzem)
- Kołnierz
- Stojak, część dolna
- Kołnierz podstawy
- Podstawa krzyżowa
- Stopki plastikowe (4)
- Mocowanie zaciskowe (niewidoczne na rysunku)
- Elementy blokujące (6)

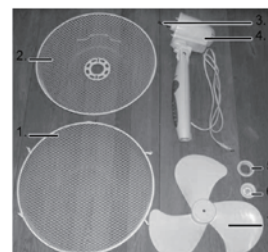
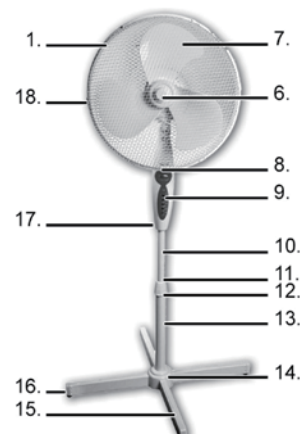

Panel kontrolny/pilot



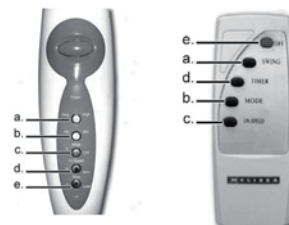

- Przycisk „Swing” (funkcja obracania)
- Przycisk „Mode” (funkcja)
- Przycisk „On/Speed” (włącznik/ustawianie prędkości)
- Przycisk „Timer” (funkcja regulatora czasowego)
- Przycisk „Off” (wyłącznik)

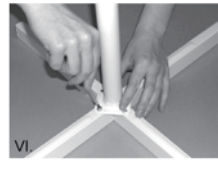

PRZYGOTOWANIE URZĄDZENIA

Przed użyciem urządzenie należy wyczyścić (patrz poniższy rozdział „Czyszczenie”). Przed użyciem zmontować urządzenie, przestrzegając poniższych instrukcji.

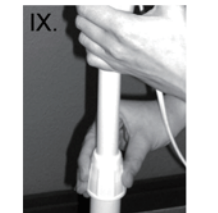
<ol style="list-style-type: none"> Połączyć część tylną (2) do korpusu z silnikiem (4) tak, aby dwie wypustki na korpusie z silnikiem zostały dopasowane do wyżłobień pierścienia części tylnej. Uchwyt znajdujący się z tyłu części tylnej musi być skierowany ku górze. Przesunąć pierścień (5) wzdłuż osi obrotowej (3) tak, aby kołnierz znalazł się naprzeciw tylnej części urządzenia i przykręcić pierścień na właściwym miejscu (patrz rysunek I) 	
<ol style="list-style-type: none"> Przesunąć śmigło (7) wzdłuż osi obrotowej i wcisnąć je do oporu (patrz rysunek II) 	
<ol style="list-style-type: none"> Przesunąć uchwyt śmigła (6) wzdłuż osi obrotowej i zabezpieczyć go na miejscu (patrz rysunek III) 	
<ol style="list-style-type: none"> Przymocować osłonę przednią (1) do tylnej części, montując element blokujący (18) znajdujący się w górnej części przedniej osłony do tylnej części. Upewnić się, że otwór na nakrętkę blokującą znajduje się na wysokości odpowiedniego otworu w dnie części tylnej. Przechylić pozostałe cztery elementy blokujące tak, aby zostały połączone z krawędzią przedniej osłony i części tylnej. Zamontować nakrętkę blokującą (8) w otworze poniżej i dokładnie dokręcić nakrętkę (patrz rysunek IV). 	

<p>8. Połączyć obie części podstawy krzyżowej (15), jak to pokazano na rysunku V.</p>	
<p>9. Umieścić dolną część stojaka (13) na podstawie krzyżowej tak, aby otwory montażowe znalazły się nad otworami w podstawie krzyżowej i zamocować ją przy pomocy czterech wkrętów montażowych (patrz rysunek VI).</p>	
<p>10. Przesunąć kołnierz podstawy (14) w dół stojaka i wcisnąć go we właściwe miejsce na podstawie, jak pokazano na rysunku VII.</p>	
<p>11. Wcisnąć cztery plastikowe stopki (16) na końce podstawy krzyżowej, jak pokazano na rysunku VIII.</p>	
<p>12. Wyciągnąć górną część stojaka (10) do żądanej wysokości i mocno zacisnąć kołnierz (12) na połączeniu (11), aby zapobiec ześlizgiwaniu się wysuniętej części stojaka (patrz rysunek IX).</p>	
<p>13. Zamocować uchwyt z częścią silnikową do górnej części stojaka i zamocować, zaciskając mocowanie zaciskowe (17) (patrz rysunek X).</p> <p>14. Urządzenie jest teraz gotowe do użycia.</p>	

Umieszczanie baterii w pilocie

Otworzyć pojemnik na baterie zsuwając pokrywę znajdującą się w tylnej części pilota. Włożyć do środka 2 baterie AAA, jak pokazano na rysunku znajdującym się na dnie pojemnika na baterie i ponownie założyć pokrywę.

- Jeżeli po aktywacji pilota urządzenie nie zadziała lub działa zbyt powoli, może to być spowodowane koniecznością wymiany baterii.
- Należy zawsze wymieniać obie baterie jednocześnie.
- Nigdy nie mieszać różnych typów baterii (np. baterii z dwutlenku manganu i alkalicznych), starych i nowych baterii lub baterii różnych producentów.
- Jeżeli urządzenie nie będzie używane przez dłuższy czas, należy zawsze wyjąć baterie z pilota.

KORZYSTANIE Z URZĄDZENIA

Włączyć urządzenie, naciskając przyciski na panelu kontrolnym (9) lub pilocie.

1. Włożyć wtyczkę do gniazdka i włączyć zasilanie.
2. Ustawić urządzenie przodem do kierunku, gdzie ma być nadmuchiwane powietrze. Można również ręcznie przechylić część silnikową zamocowaną na zawiasie z dającym możliwość ustawienia kilku pozycji.
3. Włączyć urządzenie naciskając przycisk „On/Speed” (włącznik/ustawienie prędkości) (c). Urządzenie zaczyna pracować przy najmniejszej prędkości wentylatora, a czerwona kontrolka świeci w pozycji „Low” (mała prędkość). Nacisnąć kilkakrotnie przycisk, aby zmienić prędkość.
 - Low: Mała prędkość
 - Mid: Średnia prędkość
 - High: Duża prędkość
4. Przekręcić przycisk „Swing” (funkcja obracania) (a) tak, aby urządzenie powoli się obracało z jednej strony na drugą i lepiej rozprowadzało nadmuchiwanego powietrza po całym pomieszczeniu. Ponownie nacisnąć przycisk „Swing”, aby wyłączyć funkcję obracania. Urządzenie zatrzyma się w pozycji, w jakiej się znajdowało z chwilą naciśnięcia przycisku.

5. Wyłączyć urządzenie, naciskając przycisk „Off” (wyłącznik) (e).
6. Po skończeniu użytkowania zawsze wyłączać wentylator z gniazdka ściennego.

Regulator czasowy

Z przycisku „Timer” (regulator czasowy) (d) należy korzystać w celu ustawienia urządzenia do pracy przez określony okres czasu, po którym urządzenie automatycznie się wyłączy. Nacisnąć kilkakrotnie przycisk „Timer”, aby wybrać żądany okres czasu. Jedna lub więcej czerwonych kontrolki wskaże wybrane ustawienie:

- „0,5 h” (1/2 godziny)
- „1 h” (1 godzina)
- „2 h” (2 godziny)
- „4 h” (4 godziny)

Jeżeli więc ma zostać ustawiony np. okres 5” godziny, należy naciskać przycisk, aż czerwona kontrolka zaświeci się przy pozycjach „4 h”, „1 h” i „0,5 h”.

Powrócić do trybu ręcznego, naciskając kilkakrotnie przycisk „Timer”, aż żadna z czerwonych kontrolki nie będzie się świecić.

Zmienna prędkość pracy wentylatora

Urządzenie można ustawić do pracy przy różnych prędkościach. Naciskać przycisk „Mode” (ustawienie funkcji) (b), a czerwona kontrolka zaświeci się wskazując, że oba ustawienia „Normal” i „Sleep” są wyłączone. Urządzenie emituje naturalny podmuch powietrza dzięki zmianom prędkości pracy urządzenia. Prędkość ustawiona poprzez naciśnięcie przycisku „On/Speed” (włącznik/ustawienie prędkości) będzie zawsze prędkością maksymalną.

- Na przykład w przypadku wyboru średniej prędkości pracy wentylatora (Mid), urządzenie będzie zmieniać prędkość pracy między prędkością średnią i małą i wyłączeniem urządzenia.

Powrócić do trybu ręcznego, naciskając przycisk „Mode”, aż zaświeci się czerwona kontrolka przy ustawieniu „Normal”.

Funkcja Sleep (automatycznie wyłączenie)

Naciskać przycisk „Mode”, aż czerwona kontrolka przy oznaczeniu „Sleep” (funkcja automatycznego wyłączenia) zaświeci się. Funkcja automatycznego wyłączenia działa tak samo jak funkcja zmiennej prędkości pracy wentylatora, chociaż jeżeli wentylator włączony zostaje przy ustawionej maksymalnej prędkości (High), urządzenie po półgodzinie automatycznie przejdzie w tryb maksymalnej szybkości przy ustawieniu średnim (Mid). Wentylator będzie nadal pracował z tą maksymalną prędkością, aż do wyłączenia. Powrócić do trybu ręcznego, naciskając przycisk „Mode”, aż zaświeci się czerwona kontrolka przy ustawieniu „Normal”.

Przechowywanie

- Kiedy wentylator nie jest używany, zdemontować podstawę i przechowywać urządzenie w oryginalnym opakowaniu w suchym miejscu. Upewnić się, że do urządzenia nie wnika kurz, np. owijając je foliową torebką itp.
- Jeżeli urządzenie nie będzie używane przez dłuższy czas, należy zawsze wyjąć baterie z pilota.

CZYSZCZENIE

- Przed rozpoczęciem czyszczenia wyłączyć urządzenie i wyjąć wtyczkę przewodu zasilającego z gniazdka.
- Otworzyć zaciski blokujące znajdujące się wzdłuż krawędzi przedniej osłony, przesuwając je na zewnątrz.
- Poluzować nakrętkę na trzpieniu blokującym i wyjąć go. Można teraz zdjąć przednią osłonę.
- Oczyszczyć śmigło i górne części urządzenia, przecierając je wilgotną szmatką. Jeżeli urządzenie jest bardzo zabrudzone, można dodać niewielką ilość detergentu.
- Nigdy nie stosować myjek do szorowania ani żadnych rozpuszczalników czy silnie działających środków czyszczących, gdyż może to spowodować uszkodzenie zewnętrznych powierzchni urządzenia.
- Nigdy nie zanurzaj urządzenia w wodzie i uważaj, aby do jego środka nie dostała się woda.
- Po czyszczeniu ponownie zamontować przednią osłonę.
 - o Przed zaciśnięciem trzpienia blokującego sprawdzić, czy przednie i tylne osłony zostały zamocowane.
 - o NIGDY nie wolno korzystać z urządzenia, jeżeli część przednia nie została nałożona lub jest ona uszkodzona.

INFORMACJE O UTYLIZACJI I RECYKLINGU TEGO PRODUKTU

Ten produkt marki Adexi oznaczony jest następującym symbolem: 

Oznacza to, że produktu nie należy wyrzucać wraz z normalnymi odpadami gospodarstwa domowego, ponieważ zużyty sprzęt elektryczny i elektroniczny należy utylizować osobno.

Zgodnie z dyrektywą WEEE (w sprawie zużytego sprzętu elektrycznego i elektronicznego), każde państwo członkowskie ma obowiązek zapewnić odpowiednią zbiórkę, odzysk, przetwarzanie i recykling zużytego sprzętu elektrycznego i elektronicznego. Gospodarstwa domowe na obszarze UE mogą nieodpłatnie oddawać zużyty sprzęt do specjalnych zakładów utylizacji odpadów. W niektórych państwach członkowskich można zwrócić zużyty sprzęt sprzedawcy, u którego dokonano zakupu, pod warunkiem zakupienia nowego sprzętu. Aby uzyskać więcej informacji na temat postępowania ze zużytym sprzętem elektrycznym i elektronicznym, należy zwrócić się do sprzedawcy, dystrybutora lub władz miejskich.

WARRANTY TERMS

Gwarancja nie obejmuje następujących przypadków:

- jeżeli nie przestrzegano niniejszej instrukcji,
- jeżeli urządzenie naprawiano lub modyfikowano samodzielnie;
- jeżeli urządzenie było użytkowane w sposób niewłaściwy, nieostrożny lub zostało uszkodzone,
- jeżeli uszkodzenie nastąpiło na skutek awarii sieci energetycznej.

Z uwagi na ciągłe doskonalenie naszych produktów pod względem ich funkcjonalności i wzornictwa zastrzegamy sobie prawo do wprowadzania zmian w produkcie bez uprzedzenia.

PYTANIA I ODPOWIEDZI

W razie jakichkolwiek pytań dotyczących korzystania z urządzenia, na które odpowiedzi nie można odnaleźć w niniejszej instrukcji, zapraszamy na naszą stronę internetową www.adexi.eu.

Wejść do menu "Consumer Service", kliknij "Question & Answer", aby zobaczyć najczęściej zadawane pytania.

Możesz także znaleźć tam dane kontaktowe w razie konieczności skonsultowania z nami kwestii technicznych, napraw, spraw związanych z akcesoriami i częściami zamiennymi.

IMPORTER

Adexi Group

Firma nie ponosi odpowiedzialności za błędy w druku.

Free Manuals Download Website

<http://myh66.com>

<http://usermanuals.us>

<http://www.somanuals.com>

<http://www.4manuals.cc>

<http://www.manual-lib.com>

<http://www.404manual.com>

<http://www.luxmanual.com>

<http://aubethermostatmanual.com>

Golf course search by state

<http://golfingnear.com>

Email search by domain

<http://emailbydomain.com>

Auto manuals search

<http://auto.somanuals.com>

TV manuals search

<http://tv.somanuals.com>