

exDo
STEEL SERIES

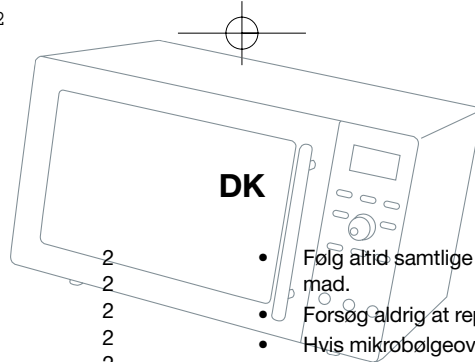

253-003

DK	Elektronisk mikrobølgeovn med varmluft og grill.....	2
SE	Elektronisk mikrovågsugn med funktion för varmluft och grill	7
NO	Elektronisk mikrobølgeovn med varmluft og grill.....	11
FI	Elektroninen mikroaaltouuni, jossa on kiertoilma- ja grillitoiminto	15
UK	Electronic microwave oven with convection and grill functions.....	19
DE	Elektronisches Mikrowellengerät mit Heißluft und Grillfunktionen.....	23
PL	Elektronisches Mikrowellengerät mit Heißluft und Grillfunktionen.....	28
RU	Электронная микроволновая печь с функциями конвекции и гриля	33



INTRODUKTION	
VIGTIGE SIKKERHEDSFORANSTALTNINGER	2
Brandfare!	2
OVERSIGT OVER MIKROBØLGEOVNENS DELE	2
KNAPPER PÅ BETJENINGSPANELET	2
SYMBOLER PÅ DISPLAYET	3
KLARGØRING AF MIKROBØLGEOVNEN	3
Placering af mikrobølgeovnen	3
Tilslutning af mikrobølgeovnen	3
Installation af glasdrejetallerken	3
Elektromagnetisk interferens	3
BETJENING AF MIKROBØLGEOVNEN	3
Effektniveauer	3
Tilberedningsfunktioner og kombinationer	3
Valg af tilberedningsfunktion	3
BØRNESIKRING	4
GODE RÅD OM TILBEREDNING AF MAD	4
Tilberedningstid	4
Mikrobølgeeffekt	4
Generelt om tilberedning	4
Vigtige sikkerhedsforanstaltninger ved tilberedning af mad!	5
BRUG AF TILBEHØR VED TILBEREDNING AF MAD	5
Vigtigt!	5
RENGØRING	5
FØR DU HENVENDER DIG TIL EN REPARATØR	5
MILJØTIPS	5
GARANTIBESTEMMELSER	5
TEKNISKE DATA	6
IMPORTØR	6

INTRODUKTION

For at du kan få mest mulig glæde af din nye mikrobølgeovn, beder vi dig gennemlæse denne brugsanvisning, før du tager mikrobølgeovnen i brug. Vær særligt opmærksom på sikkerhedsforanstaltningerne. Vi anbefaler dig desuden at gemme brugsanvisningen, hvis du senere skulle få brug for at genopfriske din viden om mikrobølgeovnens funktioner.

VIGTIGE SIKKERHEDSFORANSTALTNINGER

- Mikrobølgeovnen må kun bruges til det, den oprindeligt er konstrueret til, dvs. til tilberedning af fødevarer til husholdningsbrug.
- Mikrobølgeovnen må kun bruges inden døre.
- Brug ikke mikrobølgeovnen, hvis ledninger eller stik er beskadigede, hvis mikrobølgeovnen ikke fungerer korrekt, eller hvis den f.eks. er blevet beskadiget pga. kraftige slag el. lign.
- Ledningen eller stikket må ikke nedsænkes i vand, og mikrobølgeovnen må ikke bruges i våde eller fugtige omgivelser.
- Anbring ikke mikrobølgeovnen eller ledningen i nærheden af varme områder som f.eks. gasblus og elektriske kogeplader.
- Rør ikke ved mikrobølgeovnen, når varmlufts- eller grillfunktionen anvendes, da den bliver meget varm.
- Bloker eller tildæk ikke nogen ventilationsåbninger på mikrobølgeovnen.
- Anbring mikrobølgeovnen, så der er tilstrækkelig afstand på alle sider af den.
- Tænd ikke for mikrobølgeovnen, når den er tom. For at mikrobølgeovnen skal kunne absorbere mikrobølgerne, skal der være noget i den (fødevarer), ellers kan den tage skade. Hvis du gerne vil øve dig i at bruge mikrobølgeovnen, kan du sætte en kop vand i mikrobølgeovnen og afprøve de forskellige funktioner på den.
- Dørens sikkerhedslåsesystem må ikke modificeres på nogen måde. Brug ikke mikrobølgeovnen, hvis dørens sikkerhedslåsesystem ikke fungerer, og mikrobølgeovnen dermed kan tændes, selvom døren ikke er lukket. Hvis døren er åben, kan du risikere at blive udsat for mikrobølgestråler.
- Sørg for, at der ikke opsamles snavs eller rester af rengøringsmidler på kontaktfladerne mellem mikrobølgeovnens forside og ovnlågen.
- Rengør mikrobølgeovnen regelmæssigt, og brug ikke mikrobølgeovnen, hvis der er rester af rengøringsmiddel inden i den.
- Opvarm aldrig olie eller fedt i mikrobølgeovnen.
- Opbevar aldrig genstande eller madvarer i ovnrummet.
- Når mikrobølgeovnen anvendes, skal børn, der opholder sig i nærheden af den, altid holdes under opsyn.

- Følg altid samtlige anvisninger i afsnittet Gode råd om tilberedning af mad.
- Forsøg aldrig at reparere mikrobølgeovnen selv.
- Hvis mikrobølgeovnen, ledningen eller stikket skal repareres, skal mikrobølgeovnen indleveres til en autoriseret reparatør. Hvis der foretages uautoriserede indgreb i apparatet, bortfalder garantien. Kontakt købsstedet, hvis der er tale om en reparation, der falder ind under garantien.

Brandfare!

For at reducere risikoen for, at der opstår ild i ovnrummet, skal du være særligt opmærksom på følgende punkter:

- Tilbered ikke maden i for lang tid eller ved for høj temperatur, og efterlad ikke mikrobølgeovnen uden opsyn, hvis du har anbragt papir, plastic eller andre brændbare materialer i mikrobølgeovnen med henblik på at reducere tilberedningstiden.
- Madvarer med højt fedtindhold kan antændes, hvis mikrobølgeeffekten er høj, eller hvis de grilles. Vær derfor forsigtig ved tilberedning af f.eks. flæskkesteg.
- Metalklemmer og låg/folier, der indeholder metaltråde, kan danne gnister i mikrobølgeovnen og skal derfor fjernes.
- Hvis der opstår ild eller røg i ovnrummet, skal du lade lågen være lukket. Sluk omgående for mikrobølgeovnen, og tag stikket ud af stikkontakten.

OVERSIGT OVER MIKROBØLGEOVNENS DELE



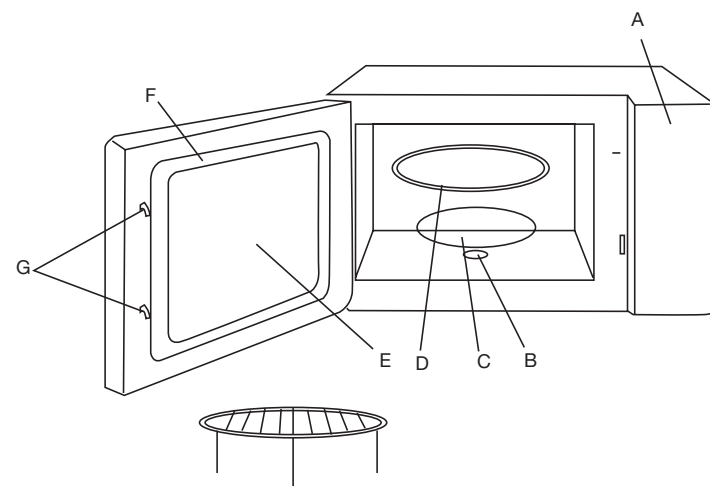



- Betjeningspanel
- Drejeaksel
- Drejering
- Glasdrejetallerken
- Rude
- Ovndør
- Sikkerhedslåsesystem



KNAPPER PÅ BETJENINGSPANELET

Grill	Aktiverer grillfunktionen
Microwave (mikrobølge)	Aktiverer mikrobølgefunktionen
Convection (varmluft)	Aktiverer varmluftsfunktionen
Mic.+Grill (mikro + grill)	Aktiverer kombinationsfunktioner med mikrobølger og grill
-/+	Drejeknap til indstilling af temperatur, tilberedningstid etc.
Mic.+Conv. (mikro + varmluft)	Aktiverer kombinationsfunktioner med mikrobølger og varmluft
Defrost W.T. (optøning efter vægt)	Aktiverer optøning med angivelse af vægt
Jet Defrost (lynoptøning)	Aktiverer lynoptøning
Auto Function (autoprogram)	Giver adgang til et af mikrobølgeovnens 8 automatiske programmer
Express Cook (lyntilberedning)	Aktiverer lyntilberedning
Start/OK	Bekræfter valg, starter tilberedning etc.
Stop/Clear (stop/afbryd)	Afbryder tilberedning etc.

SYMBOLER PÅ DISPLAYET

	Mikrobølgefunktion		Vægt
	Varmluftsfunktion		Optøning
	Grillfunktion	AUTO	Automatisk program
	Temperatur		Børnesikring aktiv

KLARGØRING AF MIKROBØLGEOVNEN

Hver enkelt mikrobølgeovn er kontrolleret på fabrikken, men for en sikkerheds skyld bør du efter udpakning sikre dig, at mikrobølgeovnen ikke er blevet beskadiget under transporten. Kontrollér, om den har fået synlige skader (f.eks. i form af buler eller lign.), om lågen lukker ordentligt, og om hængslerne er i orden. Hvis det ser ud til, at mikrobølgeovnen er blevet beskadiget, skal du kontakte den butik, hvor du har købt mikrobølgeovnen, og vente med at tage den i brug, til den er blevet efterset af autoriserede fagfolk.

Før ibrugtagning skal du kontrollere, at du har fjernet al emballage og alle transportmaterialer fra mikrobølgeovnen indvendigt og udvendigt.

Bemærk! Den grå plade i ovnrummets højre side må IKKE afmonteres! Den beskytter magnetronen.

Placering af mikrobølgeovnen

Mikrobølgeovnen skal stå på en vandret flade, og der skal være et frirum på mindst 7,5 cm fra mikrobølgeovnens sider og 30 cm over mikrobølgeovnen for at sikre tilstrækkelig ventilation. Afmonter ikke mikrobølgeovnens fødder. Mikrobølgeovnen er ikke beregnet til indbygning, og du skal kontrollere, at ventilationsåbningerne på oversiden af kabinettet ikke tildækkes. Hvis de tildækkes, mens mikrobølgeovnen er i brug, er der risiko for, at den overophedes. Mikrobølgeovnen vil herefter ikke kunne bruges, før den er kølet ned igen.

Tilslutning af mikrobølgeovnen

Mikrobølgeovnen skal tilsluttes 230 volt vekselspænding, 50 Hz. Garantien bortfalder ved tilslutning til en forkert spænding. Når ovnen tændes, lyder der et bip, og displayet lyser.

Installation af glasdrejetallerken

Før du tager mikrobølgeovnen i brug, skal du sikre dig, at

- drejeringen (C) ligger i fordybningen rundt om drejeakslen (B), og at
- glasdrejetallerkenen (D) er anbragt på drejeringen.

Vær forsigtig, når du sætter tunge eller hårde beholdere på glasdrejetallerkenen, og tilbered aldrig mad (f.eks. bacon) direkte på glasdrejetallerkenen. Direkte varme, stød eller slag kan få glasset til at flække eller knuses.

BETJENING AF MIKROBØLGEOVNEN

Mikrobølgeovnen betjenes på følgende måde.

- Anbring de madvarer, der skal tilberedes, i mikrobølgeovnen, og luk ovndøren (F). Bemærk: Hvis du bruger funktionen varmluft med foropvarmning, skal du dog ikke anbringe maden i ovnrummet, før ovnen er varm.
- Vælg tilberedningsfunktion samt eventuelt effekt og tilberedningstid (beskrives i detaljer nedenfor).
- Tilberedningen kan til enhver tid afbrydes ved at trykke på knappen **Stop/clear** på betjeningspanelet (A). Ét tryk afbryder tilberedningen midlertidigt, to tryk afbryder tilberedningen helt. Tilberedningen kan også afbrydes midlertidigt ved at åbne lågen. En midlertidigt afbrudt tilberedning genoptages med et tryk på knappen **Start/OK**.
- Hvis temperaturen i ovnrummet overstiger 250° C under tilberedningen, afbrydes samtlige varmekilder, og kun blæseren fungerer. Tilberedningen genoptages, når temperaturen er faldet til under 220° C.
- Når tilberedningstiden er gået, afbrydes mikrobølgeovnen automatisk, og der lyder 5 bip.

Hver gang der trykkes på en af mikrobølgeovnens knapper eller drejes på drejeknappen, lyder der et bip.

Effektniveauer

Mikrobølgeovnen har fem effektniveauer:

	1	2	3	4	5
Effektniveau	Højt	Mellem- højt	Mellem	Mellem- lavt	Lavt
Displayet viser	P100	P80	P50	P30	P10

Tilberedningsfunktioner og kombinationer

Mikrobølgeovnen har følgende tilberedningsfunktioner: mikrobølgefunktion, grillfunktion, varmluftsfunktion samt forskellige kombinationsfunktioner og funktioner til optøning, hurtig tilberedning og automatiske programmer.

Kombinationsfunktioner med mikrobølger og grill:

Ved grillfunktion kører mikrobølgeovnen på højeste effektniveau, og grillelementet og blæseren er i funktion. Mikrobølgeovnen har to kombinationsfunktioner med mikrobølger og grill.

Varmluftsfunktion:



Mikrobølgeovnen kan bruges som varmluftsovn med temperaturer fra 140 til 230° C.

Kombinationsfunktioner med mikrobølger og varmluft:

Temperaturen kan indstilles til 180 eller 200° C.

Valg af tilberedningsfunktion







Mikrobølgefunktion:

- Tryk på knappen **Microwave** for at vælge effektniveau 1-5. Displayet viser .
- Drej indstillingsknappen for at indstille tilberedningstiden (op til 95 minutter).
- Tryk på knappen **Start/OK** for at påbegynde tilberedningen.  blinker, og timeren tæller ned.
- Du kan få vist det aktuelle effektniveau under tilberedningen ved at trykke én gang på knappen **Microwave**. Tre sekunder senere vender displayet tilbage til den oprindelige visning.

Grillfunktion:

- Tryk på knappen **Grill**. Displayet viser  og "G-1".
- Drej indstillingsknappen for at indstille tilberedningstiden (op til 95 minutter).
- Tryk på knappen **Start/OK** for at påbegynde tilberedningen.
- Når halvdelen af tilberedningstiden er gået, lyder der 2 lange bip for at minde dig om at vende maden i mikrobølgeovnen, og tilberedningen afbrydes midlertidigt. Tilberedningen genoptages efter et minut, hvis du ikke har afbrudt den inden.

Varmluftsfunktion med forvarme:



- Tryk på knappen **Convection**. Displayet viser ,  og .  og tallet 140 blinker i displayet for at vise, at forvarmningstemperaturen er indstillet til 140° C.
- Drej indstillingsknappen for at indstille forvarmningstemperaturen (maks. 230° C). Hvis du ikke vælger en temperatur, indstilles den automatisk til 140° C.
- Tryk på knappen **Start/OK** for at bekræfte indstillingen. Temperaturindikatoren blinker i bunden af displayet.
- Tryk på knappen **Start/OK** for at påbegynde forvarmningen.  og  blinker i displayet. Når temperaturen er nået, afbrydes mikrobølgeovnen, og der lyder 5 bip. Den opnåede temperatur blinker i displayet. Vær opmærksom på, at forvarmningen kan tage tid. (Hvis mikrobølgeovnen ikke kan opnå den indstillede temperatur inden for 30 minutter, afbrydes varmluftsfunktionen, der lyder et advarselsbip, og displayet viser E-3).
- Åbn ovndøren, sæt maden i mikrobølgeovnen, luk ovndøren, og drej indstillingsknappen for at indstille tilberedningstiden (op til 95 minutter).
- Tryk på knappen **Start/OK** for at påbegynde tilberedningen.  og  blinker i displayet.
- Du kan få vist den valgte temperatur under tilberedningen ved at trykke én gang på knappen **Convection**. Tre sekunder senere vender displayet tilbage til den oprindelige visning.

Varmluftsfunktion uden forvarme:



- Følg instruktionerne i punkt 1-3 ovenfor.
- Drej indstillingsknappen for at indstille tilberedningstiden (op til 95 minutter).

- Tryk på knappen **Start/OK** for at påbegynde tilberedningen. ☺ og  blinker i displayet.
- Du kan få vist den aktuelle temperatur under tilberedningen ved at trykke én gang på knappen **Varmluft**. Tre sekunder senere vender displayet tilbage til den oprindelige visning.

Kombinationsfunktion med mikrobølger og grill:

- Tryk på knappen **Mic.+Grill** en eller to gange for at vælge den ønskede kombinationsfunktion. I kombinationsfunktion 2 (G-2) foregår 36 % af tilberedningen med mikrobølger, 64 % med grill; i kombinationsfunktion 3 (G-3) foregår 55 % af tilberedningen med mikrobølger, 45 % med grill. Displayet viser G-2 eller G-3 samt ☺ og .
- Drej indstillingsknappen for at indstille tilberedningstiden (op til 95 minutter).
- Tryk på knappen **Start/OK** for at påbegynde tilberedningen. ☺ og  blinker i displayet.
- Du kan få vist den aktuelle kombinationsfunktion under tilberedningen ved at trykke én gang på knappen **Mic.+Grill**. Tre sekunder senere vender displayet tilbage til den oprindelige visning.

Kombinationsfunktion med mikrobølger og varmluft:

- Tryk på knappen **Mic.+Conv.**, indtil den ønskede kombinationsfunktion (180 eller 200° C) er valgt. I kombinationsfunktion 1 (C-1) foregår 52 % af tilberedningen med mikrobølger, 48 % med varmluft; i kombinationsfunktion 2 (C-2) foregår 27 % af tilberedningen med mikrobølger, 73 % med varmluft. Displayet viser C-1 eller C-2 samt ☺, ☺☺ og .
- Drej indstillingsknappen for at indstille tilberedningstiden (op til 95 minutter).
- Tryk på knappen **Start/OK** for at påbegynde tilberedningen. ☺, ☺☺ og  blinker i displayet.
- Du kan få vist den aktuelle kombinationsfunktion under tilberedningen ved at trykke én gang på knappen **Mic.+Conv.** Tre sekunder senere vender displayet tilbage til den oprindelige visning.

Optøningsfunktion:

- Tryk på knappen **Defrost W.T.**. Displayet viser dEF1 samt ☺, ☺☺ og **AUTO**.
- Drej indstillingsknappen for at angive vægten af den mad, der skal optøs (maks. 2000 g). **g** lyser i displayet.
- Tryk på knappen **Start/OK**. ☺ blinker, timeren tæller ned, og optøningen starter.

Lynoptøningsfunktion:

- Tryk på knappen **Jet Defrost**. Displayet viser dEF2 samt ☺, ☺☺ og **AUTO**.
- Drej indstillingsknappen for at angive vægten af den mad, der skal optøs (maks. 1200 g). **g** lyser i displayet.
- Tryk på knappen **Start/OK**. ☺ blinker, timeren tæller ned, og optøningen starter.

Lyntilberedningsfunktion:

Tryk på knappen **Express Cook**. Mikrobølgeovnen startes på mikrobølgefunktion og kører ved fuld kraft i 1 minut. For hvert efterfølgende tryk på knappen forlænges tilberedningstiden med 1 minut. ☺ blinker under tilberedningen.

Automatiske programmer:

- Tryk på knappen **Auto Function**. Displayet viser **AUTO** og ☺.
- Drej indstillingsknappen for at vælge et af følgende automatiske programmer (A1 til A8). Programnummeret blinker i displayet.

A1	Auto Reheat (genopvarmning)	A5	Meat (kød)
A2	Rice Cook (ris)	A6	Bread reheat (opvarmning af brød)
A3	Vegetables (grøntsager)	A7	Instant Noodles (minutnudler)
A4	Chicken (kylling)	A8	Beverage (drikke)

- Tryk på knappen **Start/OK** for at bekræfte valget af programmet. Displayet viser programnummeret.
- Drej indstillingsknappen for at angive vægten/portioner af maden.
- Tryk på knappen **Start/OK** for at påbegynde tilberedningen. ☺ blinker.

- Du kan få vist det aktuelle program under tilberedningen ved at trykke én gang på knappen **Autoprogram**. Tre sekunder senere vender displayet tilbage til den oprindelige visning.

BØRNESIKRING

Børnesikringen forhindrer, at små børn bruger mikrobølgeovnen. Mikrobølgeovnen kan ikke betjenes, så længe børnesikringen er aktiv. Børnesikringen aktiveres ved at holde knappen **Stop/Clear** inde i 3 sekunder. Der lyder et langt bip, og displayet viser en nøgle  samt en lang firkant. Børnesikringen deaktiveres igen ved at holde knappen **Stop/Clear** inde i 3 sekunder.

GODE RÅD OM TILBEREDNING AF MAD

Ved tilberedning af mad i mikrobølgeovn gælder følgende grundlæggende regler:

Tilberedningstid

Mindre mængder mad tilberedes hurtigere end store. Hvis mængden af mad fordobles, øges tilberedningstiden tilsvarende til næsten det dobbelte. Mindre kødstykker, små fisk og snittede grøntsager tilberedes hurtigere end store stykker. Af samme årsag anbefales det – hvis man f.eks. vil lave gullasch, stuvninger, sammenkogte retter eller lign. – at kødet skæres i stykker på maksimalt 2 x 2 cm.

Fødevarernes kompakthed er ligeledes af stor betydning for tilberedningstiden. Jo mere kompakte fødevarerne er, jo længere tid tager det at tilberede dem.

- Hele stege kræver længere tilberedningstid end sammenkogte retter.
- En steg kræver længere tid end en ret med hakket kød.

Jo koldere fødevarerne er, jo længere skal tilberedningstiden være. Madvarer, der har stuetemperatur, tilberedes således hurtigere end madvarer fra køleskab eller dybfryser.

Ved tilberedning af grøntsager afhænger tilberedningstiden af grøntsagernes friskhed. Kontrollér derfor grøntsagernes tilstand, og læg enten lidt tid til, eller træk lidt fra.

Den korte tilberedningstid ved brug af en mikrobølgeovn bevirker, at maden ikke koger ud.

- Der kan eventuelt tilsættes lidt vand.
- Ved kogning af fisk og grøntsager er der kun brug for en mindre mængde vand.

Mikrobølgeeffekt

Hvilken effekt der skal vælges, afhænger af tilstanden af de fødevarer, der skal tilberedes.

I de fleste tilfælde skal maden tilberedes på fuld effekt.

- Fuld effekt anvendes bl.a. til hurtig opvarmning af mad, kogning af vand eller lignende.
- Lav effekt bruges fortrinsvis til optøning samt tilberedning af retter, hvori der indgår ost, mælk og æg. (Hele æg med skal må ikke koges i mikrobølgeovnen, da æggene risikerer at eksplodere). Derudover anvendes de lavere effekter også til færdigt tilberedning og for at bevare madens gode aroma.

Generelt om tilberedning

- Hvis hele måltidet tilberedes i mikrobølgeovnen, tilrådes det at starte med de mest kompakte madvarer som f.eks. kartofler. Når disse er kogt, dækkes de til, hvorefter resten af fødevarerne tilberedes.
- De fleste madvarer bør dækkes til. En tæt tildækning holder på damp og fugtighed, hvilket forkorter tilberedningstiden i mikrobølgeovnen. Dette gælder i særdeleshed, når der er tale om grøntsager, fiskeretter og gryderetter. Tildækning af maden giver også en bedre fordeling af varmen og dermed et hurtigt og godt resultat af tilberedningen.
- For at opnå det bedst mulige resultat er det vigtigt at placere maden på den rigtige måde, da mikrobølgestrålerne er kraftigst i midten af mikrobølgeovnen. Hvis du f.eks. bager kartofler, bør du placere dem langs kanten af glasdrejetallerkenen, så de tilberedes ensartet.
- For at få en ensartet tilberedning af kompakte retter som kød og fjerkræ er det vigtigt at vende kødstykkerne nogle gange.
- Du kan godt bage i mikrobølgeovnen, blot ikke efter opskrifter, hvori der indgår gær.
- Ved tilberedning af fødevarer med tyk skal, f.eks. kartofler, æbler, hele squash eller kastanjer, bør du prikke huller i skallen for at forhindre, at maden sprækker under tilberedningen.

- Når man laver mad i en "traditionel" ovn, er man vant til så vidt muligt at undgå at åbne ovnlågen. Med mikrobølgefunktionen er det anderledes: Her går ingen energi eller væsentlig varme til spilde. Det vil sige, at du kan åbne lågen til mikrobølgeovnen og se til maden, så tit du vil. Bemærk, at dette kun gælder ved tilberedning med mikrobølgefunktionen. Når varmlufts- og grillfunktionerne anvendes, udvikles der varme i ovnrummet.

Vigtige sikkerhedsforanstaltninger ved tilberedning af mad!

- Hvis du bruger mikrobølgeovnen til opvarmning af babymad eller væsker i en sutteflaske, skal du altid røre rundt i maden/væsken og kontrollere temperaturen grundigt før servering. Hermed sikrer du, at varmen er jævnt fordelt, og du undgår skoldningsskader.
Låget og/eller sutten må ikke være sat på sutteflasken, når denne sættes ind i mikrobølgeovnen.
- Ved for lang opvarmningstid kan nogle fødevarer forkulle og udvikle røg. Hvis det sker, skal du lade lågen være lukket og slukke helt for mikrobølgeovnen.
- Brug ikke mikrobølgeovnen til friturestegning eller syltning.
- Nogle fødevarer med lavt vandindhold, f.eks. chokolade i blokke og bagværk med sødt fyld, skal varmes forsigtigt. Ellers kan de blive ødelagt eller ødelægge beholderen.

BRUG AF TILBEHØR VED TILBEREDNING AF MAD

Inden du går i gang med at tilberede mad i beholdere, bør du kontrollere, at de beholdere, du ønsker at anvende, er lavet af et egnet materiale, da nogle plastarter kan blive "slatne" og deforme, og da nogle keramiktyper kan sprække (især ved opvarmning af små mængder mad).

For at teste om en beholder er egnet til brug i en mikrobølgeovn, skal du gøre følgende:

- Stil beholderen ind i mikrobølgeovnen.
- Stil samtidig et glas, der er fyldt halvt op med vand, i beholderen.
- Start mikrobølgeovnen, og lad den køre i 1 minut på højeste effekt.
- Hvis beholderen bliver meget varm at røre ved, bør du undlade at benytte den i mikrobølgeovnen.

Når du tilbereder mad i mikrobølgeovnen, må du gerne bruge følgende redskaber og materialer:

- Glas og glasskåle.** Brug ikke glaskrucker o.l., der indeholder metal, og vær opmærksom på, at visse typer glas ikke er varmebestandige. Afprøv dem inden tilberedningen som beskrevet ovenfor.
- Stentøj** (uglaseret og glaseret). Maden holder sig længere varm i glaseret stentøj end i andre fade.
- Plastbeholdere.** De kan anvendes til mange opvarmningsformål, men er ikke anvendelige til ovnstegning.
Bemærk! Plastbeholdere af melamin, polyethylen og phenol kan ikke anvendes.
- Porcelæn.** Alt porcelæn kan anvendes i mikrobølgeovne, dog er ildfast porcelæn at foretrække.
- Ildfaste lågfade.** Glasfade, hvis låg lukker så tæt, at der ikke kan slippe damp ud, er ideelle til grøntsager og frugt, der ikke tilsættes væske (tilberedningstiden må dog ikke overstige 5 min.).
- Bruningsfade.** Man skal være meget varsom med netop denne slags fade. Fadet skal altid være mindst 5 mm over glasdrejetallerkenen.
- Stegefilm.** Anvendes specielt i forbindelse med supper, saucer, sammenkogte retter eller ved optøning. Kan også anvendes som løs overdækning for at forhindre fedt m.v. i at sprøjte ud i ovnrummet.
- Køkkenrulle.** Er ideelt, da køkkenrulle opsuger fugt og fedt. F.eks. kan bacon lægges lagvist med køkkenrulle mellem hvert lag. Det bliver så helt sprødt, da det ikke ligger i "sit eget fedt". Hjemmebagt brød kan tages direkte fra fryseren, pakkes ind i køkkenrulle og opvarmes i mikrobølgeovnen.
- Våd køkkenrulle.** Kan anvendes i forbindelse med fisk eller grøntsager. Tildækning af maden forhindrer udtørring.
- Bagepapir.** Fisk, store grøntsager som blomkål, majsølber og lign. kan indpakkes i vådt pergamentpapir.
- Stegeposer.** Er ideelle til kød, fisk og grøntsager. De må imidlertid aldrig lukkes med metalclips, men skal lukkes til med bomuldstråd. Prik små huller i posen, og læg den i mikrobølgeovnen på en tallerken eller et glasfad.
- Paptallerkener.** Bør kun bruges til kortvarig opvarmning.

Vigtigt!

Når du tilbereder mad i mikrobølgeovnen, må du ikke bruge følgende redskaber og materialer:

- Forseglet glas/flasker med små åbninger, da de kan sprænge.
- Almindelige termometre
- Sølvpapir/foliebakker, da mikrobølgestrålerne ikke kan trænge igennem materialet og dermed ikke kan koge maden. Små stykker sølvpapir kan dog bruges til at beskytte tynde stykker kød eller fjerkræ, så de ikke bliver branket.
- Genbrugspapir, da det kan indeholde små metalsplinter, der kan forårsage gnister og/eller brand.
- Lukkede dåser/beholdere med tætsluttende låg, da der kan komme et overtryk, som får dåsen/beholderen til at sprænge.
- Metalklemmer og andre låg/fohier, der indeholder metaltråde. De kan danne gnister i mikrobølgeovnen og skal derfor fjernes.
- Skåle/beholdere og indpakninger af metal, medmindre de er udformet specielt til brug i mikrobølgeovne. Mikrobølgerne reflekteres og kan ikke nå ind til maden gennem metallet.
- Tallerkener, fade og skåle/beholdere med dekorationer af metal, guld og sølv. De kan gå i stykker og/eller medføre, at der dannes gnister i ovnrummet.
- Skumplast. Skumplast smelter i mikrobølgeovnen eller kan ødelægge maden.
- Træ. Træ tørrer ud i mikrobølgeovnen og kan splintre eller revne.

RENGØRING

Ved rengøring af mikrobølgeovnen bør du være opmærksom på følgende punkter:

- Sluk for mikrobølgeovnen, og tag stikket ud af stikkontakten inden rengøring.
- Du må ikke bruge skurepulver, stålsvampe eller andre stærke rengøringsmidler til rengøring af mikrobølgeovnens indvendige og udvendige overflader, da disse rengøringsmidler kan ridse fladerne.
- Brug i stedet en klud fugtet med varmt vand, og tilsæt eventuelt lidt opvaskemiddel, hvis mikrobølgeovnen er meget beskidt.
- Der må ikke trænge vand ind i ventilationsåbningerne.
- Lad altid lågen stå åben, når du rengør betjeningspanelet, så mikrobølgeovnen ikke starter under rengøringen.
- Drejeringen og mikrobølgeovnens indvendige bund skal rengøres jævnlige, så glasdrejetallerkenen kan dreje uhindret rundt.
- Glasdrejetallerkenen og drejeringen kan eventuelt rengøres i en opvaskemaskine.

FØR DU HENVENDER DIG TIL EN REPARATØR

Hvis mikrobølgeovnen ikke vil starte:

- Undersøg, om stikket er sat korrekt i stikkontakten. Hvis det ikke er tilfældet, skal du tage stikket ud, vente 10 sekunder og derefter sætte stikket i igen.
- Undersøg, om der er sprunget en sikring/om sikringsrelæet er slået fra. Hvis det ikke er tilfældet, kan du kontrollere, om stikkontakten fungerer, ved at slutte et andet apparat til den.
- Kontrollér, om lågen er lukket helt. Hvis den ikke er det, sørger det automatiske sikkerhedssystem (via låsetapperne) for, at mikrobølgeovnen ikke kan startes.
- Kontrollér, om betjeningspanelet er indstillet korrekt, og om timeren er aktiveret.

Hvis mikrobølgeovnen stadig ikke fungerer, skal du henvende dig til en reparatør.

MILJØTIPS

Når elektronikprodukter ikke længere fungerer, bør de bortskaffes på en måde, så de belaster miljøet mindst muligt og i henhold til de regler, der gælder i din kommune. I de fleste tilfælde kan du komme af med produktet på din lokale genbrugsstation.

GARANTIBESTEMMELSER

Garantien gælder ikke:

- hvis ovennævnte ikke iagttages
- hvis der har været foretaget uautoriserede indgreb i apparatet
- hvis apparatet har været misligholdt, udsat for en voldsom behandling eller lidt anden form for overlast
- hvis fejl i apparatet er opstået på grund af fejl på ledningsnettet.

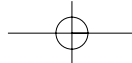
**TEKNISKE DATA**

Driftsspænding:	230 V - 50 Hz
Strømforbrug:	1450 W
Mikrobølgeeffekt:	maks. 850 W
Grilleffekt:	maks. 1000 W
Varmluftseffekt:	maks. 1000 W
Farve:	børstet stål/sort
Volumen:	25 liter
Indv. mål (hxbxd):	21,5 x 33,7 x 36,3 cm
Udv. mål (hxbxd):	30,7 x 51,6 x 44,1 cm
Vægt:	21 kg

Da vi hele tiden udvikler vores produkter på funktions- og designsiden, forbeholder vi os ret til at foretage ændringer i produktet uden forudgående varsel.

IMPORTØR

Adexi Group

Vi tager forbehold for trykfejl

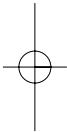
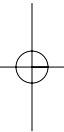

INTRODUKTION	7
VIKTIGA SÄKERHETSFORESKRIFTER	7
Brandrisk!	7
BESKRIVNING AV MIKROVÅGSUGNENS DELAR	7
KNAPPAR PÅ KONTROLLPANELEN	7
SYMBOLER PÅ DISPLAYEN	7
FÖRBEREDA MIKROVÅGSUGNEN	7
Placering av mikrovågsugnen	8
Anslutning av mikrovågsugnen	8
Installation av glastallrik	8
ANVÄNDA MIKROVÅGSUGNEN	8
Effektnivåer	8
Tillagningsfunktioner och -kombinationer	8
Välja tillagningsfunktion	8
BARNSÄKERHETSLÅS	9
TIPS FÖR TILLAGNING AV MAT	9
Tillagningstid	9
Mikrovågseffekt	9
Allmän information om matlagning	9
Viktiga säkerhetsföreskrifter vid tillagning av mat!	9
ANVÄNDA KÄRL VID TILLAGNING AV MAT	10
OBS!	10
RENGÖRING	10
INNAN DU GÅR TILL EN REPARATÖR	10
TIPS FÖR MILJÖN	10
GARANTIVILLKOR	10
TEKNISKA DATA	10
IMPORTÖR	10

INTRODUKTION

För att du ska få ut så mycket som möjligt av mikrovågsugnen är det lämpligt att du läser igenom denna bruksanvisning innan du tar apparaten i bruk. Lägga extra stor vikt vid säkerhetsföreskrifterna. Vi rekommenderar även att du sparar bruksanvisningen för framtida bruk.

VIKTIGA SÄKERHETSFORESKRIFTER

- Mikrovågsugnen får endast användas för det den är avsedd, dvs. matberedning för hemmabruk.
- Mikrovågsugnen är endast avsedd för inomhusbruk.
- Använd inte mikrovågsugnen om sladden eller stickkontakten är skadad, om ugnen inte fungerar korrekt eller om den skadats av tung belastning, slag eller liknande.
- Sladd och stickkontakt får inte sänkas ned i vatten och mikrovågsugnen får inte användas i våt eller fuktig miljö.
- Placera inte mikrovågsugnen eller sladden nära varma områden, t.ex. gasplattor och elektriska spisplattor.
- Rör inte mikrovågsugnen när funktionerna för varmluft eller grill används eftersom den blir mycket varm.
- Blockera eller täck inte några ventilhål på mikrovågsugnen.
- Placera mikrovågsugnen så att det finns tillräckligt med utrymme på alla sidor.
- Starta inte mikrovågsugnen när den är tom. För att mikrovågsugnen ska kunna absorbera mikrovågor måste det stå någonting i den (mat), annars kan den skadas. Om du vill testa de olika funktionerna kan du ställa in en kopp vatten i mikrovågsugnen.
- Luckans säkerhetslås får inte på något sätt ändras. Använd inte mikrovågsugnen om systemet för säkerhetslåset inte fungerar, eftersom det innebär att mikrovågsugnen kan sättas på även om luckan inte är stängd. Om luckan är öppen riskerar du att utsättas för mikrovågsstrålning.
- Kontrollera att smuts och rester av rengöringsmedel inte samlas på kontaktytorna mellan framsidan på mikrovågsugnen och ugnsluckan.
- Rengör mikrovågsugnen regelbundet och använd den inte om det finns rester av rengöringsmedel i den.
- Värm aldrig olja eller fett i mikrovågsugnen.
- Förvara aldrig kokkärl eller livsmedel i ugnsutrymmet.
- Barn som befinner sig i närheten av apparaten när den är i bruk bör hållas under uppsikt.
- Följ alltid råden i avsnittet "Tips för tillagning av mat".
- Försök aldrig att reparera mikrovågsugnen själv.
- Om mikrovågsugnen, sladden eller stickkontakten behöver repareras ska de lämnas till en godkänd reparationsverkstad. Om apparaten utsätts för obehöriga reparationer upphävs garantin. Kontakta återförsäljaren om reparationen faller under garantivillkoren.

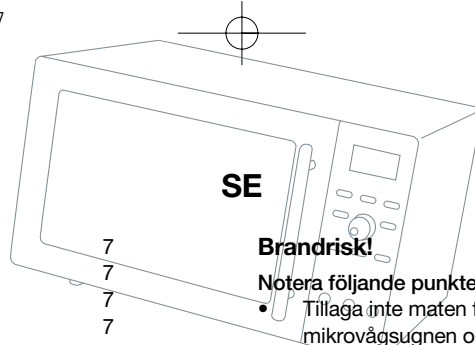

Brandrisk!

Notera följande punkter för att minska risken för brand i ugnsutrymmet:

- Tillaga inte maten för länge eller vid för hög temperatur, och lämna inte mikrovågsugnen oövervakad om du använt papper, plast eller andra lättantändliga material i mikrovågsugnen i syfte att minska tillagningstiden.
- Livsmedel med ett högt fettnnehåll kan antändas om mikrovågseffekten är för hög eller vid grillning. Var försiktig när du tillagar fläskstek, till exempel.
- Metallklämmor och lock/plastfilm som innehåller metalltrådar kan orsaka gnistor i mikrovågsugnen och måste därför tas bort.
- Om det förekommer eld eller rök i ugnsutrymmet ska du låta luckan vara stängd. Stäng av mikrovågsugnen omedelbart och dra ut kontakten ur eluttaget.

BESKRIVNING AV MIKROVÅGSUGNENS DELAR

- Kontrollpanel
- Axel
- Roterande ring
- Glastallrik
- Fönster
- Ugnslucka
- Säkerhetslåssystem

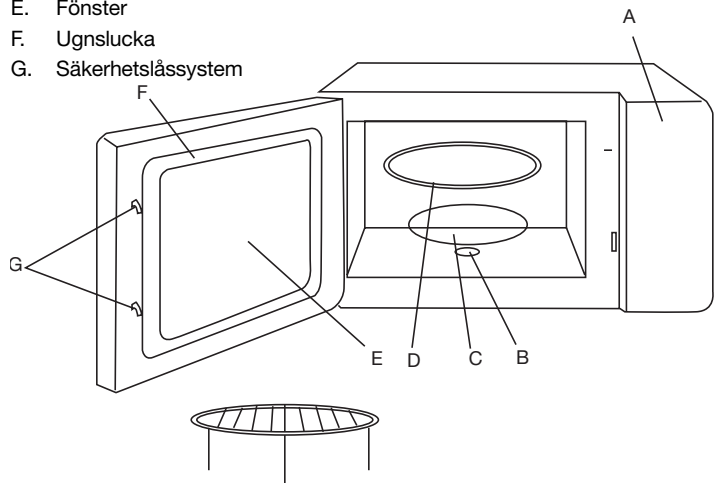

KNAPPAR PÅ KONTROLLPANELEN

Grill	Aktiverar grillfunktionen
Microwave	Aktiverar mikrovågsfunktionen
Convection	Aktiverar varmluftsfuntionen
Mic.+Grill	Aktiverar en kombination av mikrovågor och grill
-/+	Vred för inställning av temperatur, tillagningstid m.m.
Mic.+Conv.	Aktiverar en kombination av mikrovågor och varmluft
Defrost W.T.	Aktiverar upptining efter specificerad vikt
Jet Defrost	Aktiverar snabbupptining
Auto Function	Här kan man välja bland mikrovågsugnens 8 automatiska program
Express Cook	Aktiverar snabbtillagning
Start/OK	Bekräftar dina val, startar tillagningen m.m.
Stop/Clear	Avbryter tillagningen m.m.

SYMBOLER PÅ DISPLAYEN

	Mikrovågsfunktion		Vikt
	Varmluftsfunktion		Upptining
	Grillfunktion	AUTO	Automatiskt program
	Temperatur		Barnsäkerhetslås aktivt

FÖRBEREDA MIKROVÅGSUGNEN

Varje enskild mikrovågsugn kontrolleras på fabriken, men för säkerhets skull bör du, efter uppackning, kontrollera att mikrovågsugnen inte skadats under transporten. Kontrollera om det finns någon synlig skada (t.ex. märken eller liknande), om luckan går att stänga, samt om gångjärnen är i ordning. Om mikrovågsugnen verkar skadad, ska du kontakta inköpsstället. Använd inte apparaten förrän den kontrollerats av en auktoriserad specialist.

Innan du använder mikrovågsugnen bör du kontrollera att allt förpackningsmaterial tagits bort från den, både på ut- och insidan.

Observera! Den grå plattan till höger om ugnsutrymmet får INTE tas bort! Den skyddar magnetronen.

Placering av mikrovågsugnen

Mikrovågsugnen ska placeras på en plan yta, med minst 7,5 cm avstånd till sidorna och 30 cm till ovsidan för att garantera tillräcklig ventilation. Ta inte bort mikrovågsugnens fötter. Ugnen är inte lämplig att bygga in och du måste kontrollera att ventilationshålen på ovsidan inte är täckta. Om de är täckta när mikrovågsugnen används finns det risk för överhettning. Mikrovågsugnen kan då inte användas förrän den svalnat.

Anslutning av mikrovågsugnen

Mikrovågsugnen måste anslutas till ett 230 volts växelströmsuttag, 50 Hz. Garantin gäller inte om mikrovågsugnen ansluts till ett uttag med felaktig spänning. När ugnen är på ljuder en signal och displayen tänds.

Installation av glastallrik

Innan mikrovågsugnen används ska du se till att:

- den roterande ringen (C) sitter i fördjupningarna runt axeln (B), och att
- glastallriken (D) sitter i den roterande ringen.

Var försiktig när du placerar tunga och/eller hårda behållare på glastallriken och tillaga aldrig mat (t.ex. bacon) direkt på glastallriken. Direkt värme och stötar och slag kan göra så att glaset spricker eller går sönder.

ANVÄNDA MIKROVÅGSUGNEN

Mikrovågsugnen används på följande sätt.

- Placera maten som ska tillagas i mikrovågsugnen och stäng ugnsluckan (F). Obs! Om du använder funktionen för varmluft med förvärmning får du inte placera någon mat i ugnsutrymmet innan ugnen är varm.
- Välj tillagningsfunktion, effekt och tillagningstid, om det behövs (beskrivs ingående nedan).
- Tillagningen kan avbrytas när som helst med knappen **Stop/clear** på kontrollpanelen (A). Med ett tryck avbryts tillagningen tillfälligt, med två tryck avbryts tillagningen permanent. Tillagningen kan även avbrytas tillfälligt genom att du öppnar luckan. Om tillagningen avbryts tillfälligt kan du sätta igång tillagningen igen genom att trycka på **Start/OK**.
- Om temperaturen i ugnsutrymmet överstiger 250 °C under mattillagningen stoppas alla värmekällor och endast fläkten fortsätter att arbeta. Mattillagningen startar igen när temperaturen faller under 220 °C.
- När tillagningstiden är över stannar ugnen automatiskt och det piper 5 gånger.

Varje gång du trycker på någon av knapparna på mikrovågsugnen eller när du vrider på vredet hörs ett pip.

Effektnivåer

Mikrovågsugnen har fem effektnivåer:

	1	2	3	4	5
Effektnivå	Hög	Medium	Medium	Medium	Låg
		-hög		-låg	
Displayen visar	P100	P80	P50	P30	P10

Tillagningsfunktioner och -kombinationer

Mikrovågsugnen har följande tillagningsfunktioner: mikrovågsfunktion, grillfunktion, varmluftsfunktion och olika kombinationsfunktioner och funktioner för upptining, snabbtillagning samt automatiska program.

Kombination av mikrovågor och grill:

Mikrovågsugnens högsta effektnivå används för grillfunktionen och grillelementet och fläkten är i gång. Mikrovågsugnen har två kombinationer med mikrovågor och grill.

Varmluftsfunktion:

Mikrovågsugnen kan användas som en varmluftsgugn med temperaturer från 140 till 230 °C.

Kombination av mikrovågor och varmluft:

Temperaturen kan ställas in på 180 eller 200 °C.

Välja tillagningsfunktion

Mikrovågsfunktion:

1. Tryck på knappen **Microwave** för att välja effektnivå 1-5. På displayen visas ☺.
2. Vrid på inställningsknappen för att ställa in tillagningstiden (upp till 95 minuter).
3. Tryck på knappen **Start/OK** för att börja tillagningen. ☺ blinkar och timern räknar ner.
4. Du kan se aktuell effektnivå under tillagningen genom att trycka på knappen **Microwave** en gång. Tre sekunder senare återgår displayen till standardläge.

Grillfunktion:

1. Tryck på knappen **Grill**. På displayen visas ☺ och "G-1".
2. Vrid på inställningsknappen för att ställa in tillagningstiden (upp till 95 minuter).
3. Tryck på knappen **Start/OK** för att börja tillagningen.
4. När halva tillagningstiden har passerat ljuder 2 långa signaler för att påminna om att maten i mikrovågsugnen ska vändas. Tillagningen avbryts temporärt. Tillagningen återupptas igen efter en minut om du inte har stoppat den före dess.

Funktion för varmluft med förvärmning:

1. Tryck på knappen **Convection**. På displayen visas ☺, ☺ och °C. °C och siffran 140 blinkar på displayen för att visa att förvärmningstemperaturen är inställd på 140 °C.
2. Vrid på inställningsknappen för att ange förvärmningstemperaturen (max 230 °C). Om du inte väljer en temperatur kommer den automatiskt att ställas in på 140 °C.
3. Tryck på knappen **Start/OK** för att bekräfta inställningen. Längst ner på displayen blinkar temperaturindikatorn.
4. Tryck på knappen **Start/OK** för att börja förvärmningen. ☺ och ☺ blinkar på displayen. När temperaturen har uppnåtts stannar mikrovågsugnen och det piper 5 gånger. Den uppnådda temperaturen blinkar på displayen. Tänk på att förvärmning kan ta ett tag. (Om ugnen inte nått den inställda temperaturen inom 30 minuter stoppas varmluftsfunktionen, en varningssignal ljuder och E-3 visas på displayen).
5. Öppna ugnsluckan, ställ in maten i mikrovågsugnen, stäng luckan och ställ in tillagningstiden med inställningsknappen (upp till 95 minuter).
6. Tryck på knappen **Start/OK** för att börja tillagningen. ☺ och ☺ blinkar på displayen.
7. Du kan se vald temperatur under tillagningen genom att trycka på knappen **Convection** en gång. Tre sekunder senare återgår displayen till standardläge.

Funktion för varmluft utan förvärmning:

1. Följ instruktionerna i punkt 1-3 ovan.
2. Vrid på inställningsknappen för att ställa in tillagningstiden (upp till 95 minuter).
3. Tryck på knappen **Start/OK** för att börja tillagningen. ☺ och ☺ blinkar på displayen.
4. Du kan se aktuell temperatur under tillagningen genom att trycka på knappen **Convection** en gång. Tre sekunder senare återgår displayen till standardläge.

Kombination av mikrovågor och grill:

1. Tryck på knappen **Mic.+Grill** en eller två gånger för att välja önskad kombination. I kombination 2 (G-2) utgörs 36 % av tillagningsprocessen av mikrovågor och 64 % av grill. I kombination 3 (G-3) utgörs 55 % av tillagningsprocessen av mikrovågor och 45 % av grill. På displayen visas G-2 eller G-3, liksom ☺ och ☺.
2. Vrid på inställningsknappen för att ställa in tillagningstiden (upp till 95 minuter).
3. Tryck på knappen **Start/OK** för att börja tillagningen. ☺ och ☺ blinkar på displayen.
4. Du kan se aktuell kombinationsfunktion under tillagningen genom att trycka på knappen **Mic.+Grill** en gång. Tre sekunder senare återgår displayen till standardläge.

Kombination av mikrovågor och varmluft:

- Tryck på knappen **Mic.+Conv.** tills önskad kombination (180 eller 200 °C) har valts. I kombination 1 (C-1) utgörs 52 % av tillagningsprocessen av mikrovågor och 48 % av varmluft. I kombination 2 (C-2) utgörs 27 % av tillagningsprocessen av mikrovågor och 73 % av varmluft. På displayen visas C-1 eller C-2, liksom ☺, ☹ och ☹.
- Vrid på inställningsknappen för att ställa in tillagningstiden (upp till 95 minuter).
- Tryck på knappen **Start/OK** för att börja tillagningen. ☺, ☹ och ☹ blinkar på displayen.
- Du kan se aktuell kombinationsfunktion under tillagningen genom att trycka på knappen Mic.+Conv en gång. Tre sekunder senare återgår displayen till standardläge.

Upptiningsfunktion:

- Tryck på knappen **Defrost W.T.**. dEF1 visas på displayen, liksom ☺, ✕✕ och AUTO.
- Vrid på inställningsknappen för att ange hur mycket maten som ska tinas väger (max 2 000 g). **g** visas på displayen.
- Tryck på knappen **Start/OK**. ☺ blinkar, timern räknar ner och upptiningen börjar.

Snabbupptiningsfunktion:

- Tryck på knappen **Jet Defrost**. På displayen visas dEF2, liksom ☺, ✕✕ och AUTO.
- Vrid på inställningsknappen för att ange hur mycket maten som ska tinas väger (max 1 200 g). **g** visas på displayen.
- Tryck på knappen **Start/OK**. ☺ blinkar, timern räknar ner och upptiningen börjar.

Snabbtillagningsfunktion:

Tryck på knappen **Express Cook**. Mikrovågsugnen startar mikrovågsfunktionen och använder full effekt i 1 minut. Tillagningstiden ökar med 1 minut varje gång du trycker på knappen. ☺ blinkar under tillagningen.

Automatiska program:

- Tryck på knappen **Auto Function**. På displayen visas AUTO och ☺.
- Vrid på inställningsknappen för att välja ett av följande automatiska program (A1 till A8). Programkoden blinkar på displayen.

A1	Reheat	A5	Meat
A2	Rice cook	A6	Bread reheat
A3	Vegetables	A7	Instant Noodles
A4	Chicken	A8	Beverage

- Tryck på knappen **Start/OK** för att bekräfta programvalet. Programkoden visas på displayen.
- Vrid på inställningsknappen för att ange hur mycket maten väger/antal portioner.
- Tryck på knappen **Start/OK** för att börja tillagningen. ☺ blinkar.
- Du kan se aktuellt program under tillagningen genom att trycka på knappen **Autoprogram** en gång. Tre sekunder senare återgår displayen till standardläge.

BARNSÄKERHETSLÅS

Barnsäkerhetslåset förhindrar att små barn använder mikrovågsugnen. Mikrovågsugnen kan inte användas när barnsäkerhetslåset är aktivt. Barnsäkerhetslåset aktiveras genom att du håller knappen **Stop/Clear** nertryckt i 3 sekunder. En lång signal ljuder och på displayen visas en nyckel  och en lång rektangel. Barnsäkerhetslåset avaktiveras genom att du håller knappen Stop/Clear nertryckt i 3 sekunder.

TIPS FÖR TILLAGNING AV MAT

När du lagar mat i mikrovågsugnen gäller följande grundregler:

Tillagningstid

Mindre mängder mat tillagas snabbare än större mängder. Om mängden mat dubblas måste tillagningstiden ökas motsvarande, till nästan dubbelt så lång tid.

Mindre bitar kött, små fiskar och hackade grönsaker tillagas snabbare än större bitar. Av samma anledning rekommenderar vi att du skär köttet i bitar som inte är större än 2 x 2 cm om du t.ex. ska göra gulasch, stuvning eller liknande.

Matens kompakthet är också viktig för tillagningstiden. Ju mer kompakt maten är desto längre tid tar det att tillaga den.

- Hela stekar har längre tillagningstid än grytor.
- En stek tar längre tid än en rätt med köttfärs.

Ju kallare maten är, desto längre blir tillagningstiden. Mat som är rumstempererad tillagas därför snabbare än mat från kylen eller frysen.

Vid tillagning av grönsaker beror tillagningstiden på hur fräscha grönsakerna är. Kontrollera därför hur grönsakerna verkar och lägg till eller dra ifrån tid.

Den kortare tillagningstid som mikrovågsugnen ger innebär att maten inte tillagas för länge.

- Om det behövs kan du tillsätta lite vatten.
- När du lagar fisk och grönsaker behöver du bara använda mycket lite vatten.

Mikrovågseffekt

Effektinställningen beror på vilken sorts mat som ska lagas.

I de flesta fall lagas maten på full effekt.

- Full effekt används bland annat då man återuppvärmer mat snabbt, kokar vatten eller liknande.
- Låg effekt används huvudsakligen för att tina mat och tillaga rätter som innehåller ost, mjölk och ägg. (Hela ägg med skal kan inte kokas i mikrovågsugnen eftersom de riskerar att explodera.) Dessutom används låg effekt när sista handen läggs vid tillagningen eller för att en rätt ska få behålla en särskild arom.

Allmän information om matlagning

- Om hela måltiden ska tillagas i mikrovågsugnen, rekommenderar vi att du börjar med de mest kompakta livsmedlen, såsom potatis. Täck över dem när de är klara och tillaga resten av måltiden.
- De flesta typer av mat bör vara övertäckta. Ett väl anpassat lock gör att ånga och fukt stannar kvar, vilket förkortar tillagningstiden. Det gäller särskilt vid tillagning av grönsaker, fiskrätter och grytor. Täcks maten så fördelas dessutom värmen bättre och tillagningen går snabbare och resultatet blir bättre.
- För att uppnå bästa möjliga resultat är det viktigt att maten placeras korrekt eftersom mikrovågorna är starkast mitt i ugnen. Om du t.ex. bakar potatis bör potatisarna placeras längs med glastallrikens kant så att de tillagas jämnt.
- För att laga kompakta rätter som kött och kyckling jämnt är det viktigt att vända på köttet några gånger.
- Det går att baka i mikrovågsugnen, men inte recept som innehåller jäst.
- När du tillagar mat med ett tjockt skal, t.ex. potatis, äpplen, hela squasher eller kastanjer, bör du nagga skalet för att förhindra att maten exploderar under tillagningen.
- När du lagar mat i en "vanlig" ugn, försöker du normalt att öppna ugnsluckan så litet som möjligt. Det behövs inte med mikrovågsugnsfunktionen: ingen energi eller särskilt mycket värme försvinner. Det går alltså att öppna mikrovågsugnens lucka och kontrollera maten hur många gånger som helst. Observera att detta endast gäller för tillagning med mikrovågsugnsfunktionen. Vid användning av funktionerna för varmluft och grill avges värme i ugnstrymmet.

Viktiga säkerhetsföreskrifter vid tillagning av mat!

- Om du använder mikrovågsugnen för att värma barnmat eller vätska i en nappflaska måste du alltid röra om maten/vätskan och kontrollera temperaturen innan du matar barnet. På så sätt fördelas värmen jämnt och du undviker skållningsskador.

Locket och/eller nappen måste alltid tas av flaskan innan den placeras i mikrovågsugnen.

- Om viss mat värms för länge kan den förkolna och ryka. Om det händer ska du låta luckan vara stängd och stänga av mikrovågsugnen helt.
- Använd inte mikrovågsugnen till fritering eller inläggningar.
- En del mat med lågt vatteninnehåll, t.ex. choklad i rutor och bakverk med söt fyllning ska värmas försiktigt så att de, eller förpackningen, inte förstörs.

ANVÄNDA KÄRL VID TILLAGNING AV MAT

Innan du börjar tillaga mat i kärl bör du se till att de kärl du vill använda är tillverkade av lämpligt material, eftersom viss sorts plast kan bli mjuk och deformerad, och en del typer av keramik kan gå sönder (särskilt vid tillagning av små mängder mat).

Så här gör du för att testa om ett kärl är lämpligt att använda i mikrovågsugnen:

- Placera kärlet i mikrovågsugnen.
- Placera samtidigt ett halvfyllt glas vatten i kärlet.
- Starta mikrovågsugnen och kör den i 1 minut på full effekt.
- Om kärlet blir väldigt varmt att vidröra ska du inte använda det i mikrovågsugnen.

När du tillagar mat i mikrovågsugnen ska du helst använda följande redskap och material:

- **Glas och glasskålar** Använd inte glasburkar m.m. som innehåller metall och tänk på att vissa typer av glas inte tål värme. Testa dem före tillagningen genom att följa beskrivningen ovan.
- **Stengods** (glaserat och oglaserat). Maten håller sig varm längre i glaserat stengods än i andra kärl.
- **Plastkärl** De kan användas för olika slags uppvärmning men är inte lämpliga för stekning.
- **Observera! Det går INTE att använda plastkärl tillverkade av melamin, polyetylen och fenol.**
- **Porslin** Allt porslin kan användas i mikrovågsgagnar, dock helst elfast porslin.
- **Eldfasta täckta kärl** Glaskärl med lock som sluter så tätt att ingen ånga kommer ut är perfekta för grönsaker och frukt som du inte lägger till något vatten till (tillagningstiden får dock inte överskrida 5 minuter).
- **Stekkärl** Du måste vara mycket försiktig när du använder den här typen av kärl. Kärlet måste alltid vara minst 5 mm ovanför glastallriken.
- **Plastfolie** kan användas, särskilt till soppor, såser, stuvningar eller till mat som tinas. Plastfolie kan också användas för att löst täcka maten och förhindra att fett o.d. stänker ner ugnsutrymmet.
- **Hushållspapper** är idealiskt då papperet absorberar vätska och fett. Till exempel kan man lägga bacon i lager med hushållspapper mellan varje lager. Baconet blir då helt knaperstekt eftersom det inte tillagas i sitt eget fett. Hembakat bröd kan tas direkt från frysen, packas in i hushållspapper och värmas i mikrovågsugnen.
- **Blött hushållspapper** kan användas till fisk eller grönsaker. Om maten täcks över hindras den från att torka ut.
- **Bakplåtspapper** Fisk, stora grönsaker, såsom blomkål, majscolvar och liknande kan packas i vått bakplåtspapper.
- **Stekpåsar** är bra till kött, fisk och grönsaker. De får dock aldrig tillslutas med metallklämmor. Istället kan du använda bomullstråd. Gör små hål i påsen och placera den på en tallrik eller ett i glaskärl i mikrovågsugnen.
- **Papperstallrikar** Får endast används vid kort uppvärmning.

OBS!

När du tillagar mat i mikrovågsugnen ska du inte använda följande redskap och material:

- Förslutna glas/flaskor med små öppningar, då de kan explodera.
- Vanliga termometrar
- Metallfolie/folelådor, eftersom mikrovågorna inte kan tränga igenom materialet och då tillagas inte maten. Men små bitar av stanniopapper kan användas för att skydda tunna bitar av kött eller fågel från att brännas vid.
- Återvunnet papper, eftersom det kan innehålla små metallflisor som kan orsaka gnistor och/eller brand.
- Slutna burkar/behållare med tättslutande lock, eftersom övertryck kan orsaka att burken/behållaren exploderar.
- Metallklämmor och andra lock/folie som innehåller metalltrådar. De kan orsaka gnistor i ugnen och måste därför tas bort.
- Metallskålar/behållare och förpackningsmaterial, om de inte är särskilt utformade för att användas i mikrovågsgugn. Mikrovågorna reflekteras och kan inte tränga igenom metallen.
- Tallrikar, kärl och skålar/behållare med metall-, guld- och silverdekorationer. De kan gå sönder och/eller orsaka gnistor i ugnsutrymmet.
- Skumplast. Skumplast smälter i mikrovågsugnen och kan förstöra maten.
- Trä Trä torkar ut i mikrovågsugnen och kan splittras eller spricka.

RENGÖRING

När du rengör mikrovågsugnen bör du tänka på följande:

- Stäng av mikrovågsugnen och dra ut stickkontakten ur eluttaget innan du rengör ugnen.
- Använd aldrig skurpulver, stålborstar eller andra starka rengöringsmedel för att rengöra in- eller utsidan av mikrovågsugnen då de kan lämna märken.
- Använd istället en trasa fuktad med varmt vatten, och använd rengöringsmedel om mikrovågsugnen är väldigt smutsig.
- Se till att inget vatten rinner ner i ventilhålen.
- Ha alltid luckan öppen när du gör rent kontrollpanelen för att undvika att mikrovågsugnen startar av misstag under rengöringen.
- Den roterande ringen och mikrovågsgugnens golv måste göras rent regelbundet så att glastallriken kan snurra fritt.
- Glastallriken och den roterande ringen kan diskas i diskmaskin.

INNAN DU GÅR TILL EN REPARATÖR

Om mikrovågsugnen inte startar:

- Kontrollera att stickkontakten sitter ordentligt i eluttaget. Om den inte gör det, ta ur stickkontakten, vänta i 10 sekunder och sätt i den i uttaget igen.
- Kontrollera om en säkring gått eller om säkringsreläet stängts av. Om allt verkar fungera som det ska kan du testa eluttaget genom att sätta i en annan enhet.
- Kontrollera att luckan är ordentligt stängd. Är den inte det gör det automatiska säkerhetssystemet (genom låshakarna) att mikrovågsugnen inte kan starta.
- Kontrollera att kontrollpanelen ställts in korrekt och om timern aktiverats.

Om mikrovågsugnen ändå inte fungerar bör du kontakta en reparatör.

TIPS FÖR MILJÖN

När elektriska produkter inte längre fungerar, ska de kasseras på det sätt som orsakar minsta möjliga belastning på miljön, enligt de lokala miljöbestämmelserna. Oftast kan du lämna in sådana produkter till din lokala återvinningsstation.

GARANTIVILLKOR

Garantin gäller inte om:

- ovanstående instruktioner inte följs
- apparaten har modifierats
- apparaten har blivit felhanterad, utsatts för vårdslös behandling eller fått någon form av skada eller
- fel har uppstått till följd av fel på nätspänningen.

TEKNISKA DATA

Spänning:	230 V - 50 Hz
Strömförbrukning:	1 450 W
Mikrovågseffekt:	maximalt 850 W
Grilleffekt:	maximalt 1 000 W
Varmluftseffekt:	maximalt 1 000 W
Färg:	borstat stål/svart
Volym:	25 liter
Innermått (h x b x d):	21,5 x 33,7 x 36,3 cm
Ytermått (h x b x d):	30,7 x 51,6 x 44,1 cm
Vikt:	21 kg

På grund av konstant utveckling av våra produkter både på funktions- och designsidan förbehåller vi oss rätten till ändringar av våra produkter utan föregående meddelande.

IMPORTÖR

Adexi Group

Vi ansvarar inte för eventuella tryckfel.

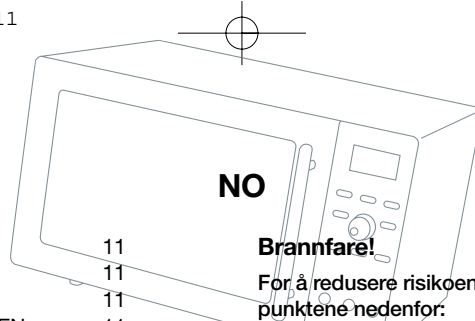

NO

Brannfare!

For å redusere risikoen for brann i mikrobølgeovnen skal du ta hensyn til punktene nedenfor:

- Ikke varm maten for lenge eller ved høy effekt, og ikke la mikrobølgeovnen være uten oppsyn hvis du bruker papir, plast eller andre brennbare materialer i ovnen for å redusere tilberedningstiden.
- Mat med høyt fettinnhold kan antenne hvis mikrobølgeeffekten er for høy, eller hvis maten grilles. Vær forsiktig når du for eksempel tilbereder svinestek.
- Metallklips og lokk/folie som inneholder metalltråd, kan forårsake gnister i mikrobølgeovnen og skal derfor fjernes.
- Hvis det oppstår brann eller røyk i ovnen, må du ikke åpne døren. Slå straks av mikrobølgeovnen og trekk støpselet ut av stikkkontakten.

INNLEDNING	11
VIKTIGE SIKKERHETSREGLER	11
Brannfare!	11
OVERSIKT OVER DELENE TIL MIKROBØLGEOVNEN	11
KNAPPENE PÅ KONTROLLPANELET	11
SYMBOLENE I DISPLAYET	11
KLARGJØRING AV MIKROBØLGEOVNEN	11
Plassering av mikrobølgeovnen	12
Tilkobling av mikrobølgeovnen	12
Montering av roterende glasstallerken	12
BRUK AV MIKROBØLGEOVNEN	12
Effektnivåer	12
Tilberedningsfunksjoner og kombinasjoner	12
Valg av tilberedningsfunksjon	12
BARNESIKRING	13
TILBEREDNINGSTIPS	13
Tilberedningstid	13
Mikrobølgeeffekt	13
Generell informasjon om tilberedning	13
Viktige sikkerhetsregler ved tilberedning av mat!	13
BRUK AV REDSKAPER VED TILBEREDNING AV MAT	13
Viktig!	14
RENGJØRING	14
FØR DU LEVERER OVNEN TIL REPARASJON	14
MILJØTIPS	14
GARANTIBESTEMMELSER	14
TEKNISKE DATA	14
IMPORTØR	14

INNLEDNING

For at du skal få mest mulig glede av den nye mikrobølgeovnen din, ber vi deg lese nøye gjennom bruksanvisningen før bruk. Vær spesielt oppmerksom på sikkerhetsreglene. Vi anbefaler også at du tar vare på bruksanvisningen, slik at du kan slå opp i den ved senere anledninger.

VIKTIGE SIKKERHETSREGLER

- Mikrobølgeovnen skal bare brukes i tråd med det fastsatte bruksområdet, dvs. for tilberedning av mat i private husholdninger.
- Mikrobølgeovnen skal kun brukes innendørs.
- Ikke bruk mikrobølgeovnen hvis ledningen eller støpselet er skadet, hvis ovnen ikke fungerer som den skal, eller hvis den er skadet som følge av kraftige støt eller lignende.
- Ledningen eller støpselet må ikke legges i vann, og mikrobølgeovnen må ikke brukes i våte eller fuktige omgivelser.
- Ikke plasser mikrobølgeovnen eller ledningen i nærheten av varme områder, f.eks. kokeplater.
- Ikke ta på mikrobølgeovnen når varmlufts- eller grillfunksjonen er i bruk. Ovnen vil være svært varm.
- Ikke sperr eller tildekk noen av ventilasjonsåpningene på mikrobølgeovnen.
- Plasser mikrobølgeovnen slik at det er tilstrekkelig klaring på alle sider.
- Ikke slå på mikrobølgeovnen når den er tom. For at mikrobølgeovnen skal kunne absorbere mikrobølgene, må det være noe i den (mat). Hvis ikke, kan den bli ødelagt. Hvis du vil øve på bruken av de ulike funksjonene, kan du plassere en kopp vann inne i mikrobølgeovnen.
- Låsemekanismen på døra må ikke endres på noen måte. Ikke bruk mikrobølgeovnen hvis låsemekanismen ikke fungerer ordentlig. Hvis den ikke fungerer ordentlig, vil det medføre at mikrobølgeovnen kan slås på selv om døren ikke er helt igjen. Hvis døren er åpen, risikerer du å bli utsatt for mikrobølgestråling.
- Påse at smuss eller såperester ikke samler seg på kontaktflatene mellom mikrobølgeovnens front og ovnsdøren.
- Rengjør mikrobølgeovnen regelmessig, og ikke bruk den hvis det er såperester i den.
- Du må aldri varme olje eller fett i mikrobølgeovnen.
- Du må aldri lagre kjøkkenredskaper eller matvarer i ovnsrommet.
- Hold øye med barn som oppholder seg i nærheten av mikrobølgeovnen når den er i bruk.
- Følg alltid anvisningene i avsnittet TILBEREDNINGSTIPS.
- Ikke forsøk å reparere mikrobølgeovnen selv.
- Hvis mikrobølgeovnen, ledningen eller støpselet trenger reparasjon, skal ovnen leveres til et godkjent servicesenter. Hvis apparatet er reparert av uautoriserte personer, opphører garantien. Ta kontakt med forhandleren hvis reparasjonen faller inn under garantien.

OVERSIKT OVER DELENE TIL MIKROBØLGEOVNEN

- A. Kontrollpanel
- B. Roterende aksel
- C. Roterende ring
- D. Roterende glasstallerken
- E. Vindu
- F. Ovnsdør
- G. Låsemekanisme

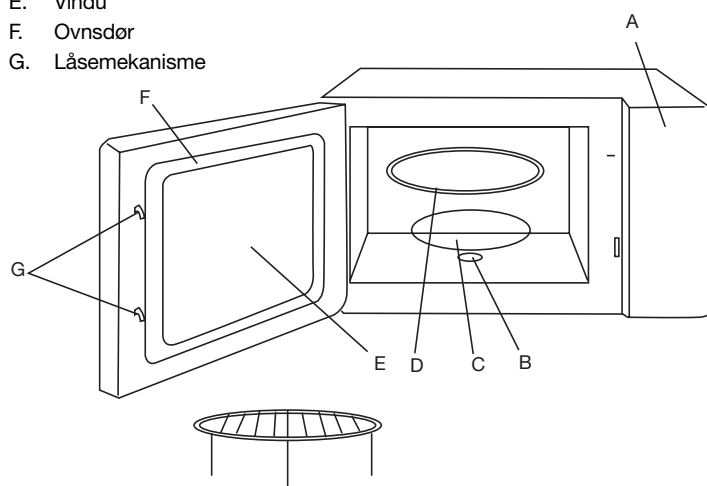
**KNAPPENE PÅ KONTROLLPANELET**

Grill	Aktiverer grillfunksjonen
Microwave	Aktiverer mikrobølgefunksjonen
Convection	Aktiverer varmluftsfunksjonen
Mic.+Grill (micro + grill)	Aktiverer kombinasjonsfunksjonene med mikrobølger og grill
-/+	Bryter for innstilling av temperatur, tilberedningstid osv.
Mic.+Conv.	Aktiverer kombinasjonsfunksjonene med mikrobølger og varmluft
Defrost W.T.	Aktiverer den vektbaserte tinningsfunksjonen
Jet Defrost	Aktiverer hurtigtinningsfunksjonen
Auto Function	Gir tilgang til en av mikrobølgeovnens 8 automatiske programmer
Express Cook	Aktiverer hurtigtilberedningsfunksjonen
Start/OK	Bekrefter valg, starter tilberedningen osv.
Stop/Clear	Avbryter tilberedningen osv.

SYMBOLENE I DISPLAYET

	Mikrobølgefunksjon		Vekt
	Varmluftsfunksjon		Tining
	Grillfunksjon	AUTO	Automatisk program
	Temperatur		Barnesikring, aktiv

KLARGJØRING AV MIKROBØLGEOVNEN

Hver eneste mikrobølgeovn blir kontrollert på fabrikken, men av hensyn til sikkerheten bør du kontrollere at mikrobølgeovnen ikke er blitt skadet under transport, når du pakker den ut hjemme. Kontroller om det finnes synlige skader (f.eks. bulker e.l.), om døren går helt igjen og om hengslene er i orden. Hvis du har mistanke om at mikrobølgeovnen er skadet, skal du kontakte butikken der du kjøpte den. Ikke bruk ovnen før den er kontrollert av en autorisert fagperson.

Før du bruker mikrobølgeovnen, skal du forsikre deg om at du har fjernet all emballasje, både utvendig og innvendig.

Vær oppmerksom på følgende: Den grå platen på høyre side i ovnsrommet må IKKE fjernes! Den beskytter elektronrøret.

Plassering av mikrobølgeovnen

Mikrobølgeovnen skal plasseres på et plant underlag med en klaring på minst 7,5 cm på sidene og 30 cm over ovnen for å sikre tilstrekkelig ventilasjon. Ikke demonter mikrobølgeovnens ben. Denne ovnen egner seg ikke for innbygging. Kontroller at ventilasjonsåpningene på toppen av ovnen ikke er tildekket. Hvis disse tildekkes mens ovnen er i bruk, er det fare for at den overopphetes. I slike tilfeller vil det ikke være mulig å bruke ovnen før den er tilstrekkelig avkjølt.

Tilkobling av mikrobølgeovnen

Mikrobølgeovnen skal kobles til et strømuttak på 230 V AC, 50 Hz. Garantien opphører dersom mikrobølgeovnen kobles til feil spenningsstyrke. Når du slår på ovnen, høres et pip og displayet lyser.

Montering av roterende glasstallerken

Før du bruker mikrobølgeovnen, skal du forsikre deg om at:

- den roterende ringen (C) ligger i fordypningen rundt akselen (B), og at
- den roterende glasstallerkenen (D) er plassert riktig på ringen.

Vær forsiktig når du plasserer tunge eller harde beholdere på den roterende glasstallerkenen, og du må aldri tilberede mat (for eksempel bacon) direkte på glasstallerkenen. Direkte varme, slag eller støt kan føre til at glasset sprekker eller knuser.

BRUK AV MIKROBØLGEOVNEN

Mikrobølgeovnen brukes på følgende måte:

- Plasser maten som skal tilberedes, i mikrobølgeovnen og lukk døren (F). Vær oppmerksom på følgende: Hvis du bruker varmluft med forvarmingsfunksjonen, skal du ikke plassere maten i ovnen før ovnen er varm.
- Velg ønsket tilberedningsfunksjon, effekt og tilberedningstid, hvis det er relevant (beskrives nærmere nedenfor).
- Tilberedningen kan når som helst avbrytes ved å trykke på **Stop/clear**-knappen på kontrollpanelet (A). Ved å trykke én gang stanses tilberedningen midlertidig. Trykker du to ganger, stanses tilberedningen helt. Tilberedningen kan også avbrytes midlertidig ved å åpne døren. Du kan avbryte den midlertidige tilberedningsstansen ved å trykke på **Start/OK**-knappen.
- Hvis temperaturen i ovnsrommet overskrider 250° C under tilberedningen, stanses alle varmekilder, og det er bare viften som fungerer. Tilberedningen starter igjen når temperaturen har synket til under 220° C.
- Når tilberedningstiden er utløpt, slår mikrobølgeovnen seg automatisk av, og du hører fem pip.

Hver gang du trykker på en av knappene på mikrobølgeovnen eller dreier på bryteren, vil du også høre et pip.

Effektnivåer

Mikrobølgeovnen har fem effektnivåer:

	1	2	3	4	5
Effektnivå	Høy	Middels høy	Middels	Middels lav	Lav
Display-visning	P100	P80	P50	P30	P10

Tilberedningsfunksjoner og kombinasjoner

Mikrobølgeovnen har følgende tilberedningsfunksjoner: mikrobølger, grill, varmluft og forskjellige kombinasjoner av disse funksjonene, funksjoner for tining, hurtigtilberedning og automatiske programmer.

Kombinasjonsfunksjoner med mikrobølger og grill:

Når du bruker grillfunksjonen, drives mikrobølgeovnen på det høyeste effektnivået og grillelementet og viften er i bruk. Mikrobølgeovnen har to kombinasjonsfunksjoner med mikrobølger og grill.

Varmluft:

Mikrobølgeovnen kan brukes som en varmluftsovn med temperatur på 140 til 230° C.

Kombinasjonsfunksjoner med mikrobølger og varmluft:

Temperaturen kan stilles inn på 180 eller 200° C.

Valg av tilberedningsfunksjon

Mikrobølger:

1. Trykk på **Microwave**-knappen for å velge effektnivået (1–5). Displayet viser ☺.
2. Drei innstillingsbryteren til ønsket tilberedningstid (opptil 95 minutter).
3. Trykk på **Start/OK**-knappen for å starte tilberedningen. ☺ blinker, og timeren teller ned.
4. Du kan vise det aktuelle effektnivået under tilberedningen ved å trykke på **Microwave**-knappen én gang. Etter tre sekunder går displayet tilbake til den opprinnelige visningen.

Grill:

1. Trykk på **Grill**-knappen. Displayet viser ☺ og "G-1".
2. Drei innstillingsbryteren til ønsket tilberedningstid (opptil 95 minutter).
3. Trykk på **Start/OK**-knappen for å starte tilberedningen.
4. Når halve tilberedningstiden er utløpt, høres to lange pip for å minne deg på at du må snu maten i ovnen. Tilberedningen er midlertidig stanset. Tilberedningen starter igjen etter ett minutt med mindre du stanser den før den starter.

Varmluft med forvarming:

1. Trykk på **Convection**-knappen. Displayet viser ☺, ☺ og °C. °C og tallet 140 blinker i displayet for å vise at forvarmingstemperaturen er satt til 140° C.
2. Drei innstillingsbryteren til ønsket forvarmingstemperatur (maks. 230° C). Hvis du ikke velger en temperatur, vil den automatisk settes til 140° C.
3. Trykk på **Start/OK**-knappen for å bekrefte innstillingen. Temperaturindikatoren blinker nederst i displayet.
4. Trykk på **Start/OK**-knappen for å starte forvarmingen. ☺ og ☺ blinker i displayet. Når den innstilte temperaturen er nådd, slår mikrobølgeovnen seg av, og du hører fem pip. Den innstilte temperaturen som nå er nådd, blinker i displayet. Vær oppmerksom på at forvarming kan ta noe tid. (Hvis ovnen ikke har nådd den innstilte temperaturen innen 30 minutter, stanser forvarmingsfunksjonen, et varselpip høres og displayet viser E-3).
5. Åpne døren, sett inn maten, lukk døren og drei innstillingsbryteren til ønsket tilberedningstid (opptil 95 minutter).
6. Trykk på **Start/OK**-knappen for å starte tilberedningen. ☺ og ☺ blinker i displayet.
7. Du kan vise den valgte temperaturen under tilberedningen ved å trykke på **Convection**-knappen én gang. Etter tre sekunder går displayet tilbake til den opprinnelige visningen.

Varmluft uten forvarming:

1. Følg instruksjonene under punkt 1–3 ovenfor.
2. Drei innstillingsbryteren til ønsket tilberedningstid (opptil 95 minutter).
3. Trykk på **Start/OK**-knappen for å starte tilberedningen. ☺ og ☺ blinker i displayet.
4. Du kan vise den aktuelle temperaturen under tilberedningen ved å trykke på **Convection**-knappen én gang. Etter tre sekunder går displayet tilbake til den opprinnelige visningen.

Kombinasjonsfunksjoner med mikrobølger og grill:

1. Trykk på **Mic.+Grill**-knappen én eller to ganger for å velge ønsket kombinasjonsfunksjon. I kombinasjonsfunksjon 2 (G-2) brukes det 36 % mikrobølger og 64 % grill i tilberedningsprosessen. I kombinasjonsfunksjon 3 (G-3) brukes det 55 % mikrobølger og 45 % grill i tilberedningsprosessen. Displayet viser G-2 eller G-3, i tillegg til ☺, ☺.
2. Drei innstillingsbryteren til ønsket tilberedningstid (opptil 95 minutter).
3. Trykk på **Start/OK**-knappen for å starte tilberedningen. ☺ og ☺ blinker i displayet.
4. Du kan vise den aktuelle kombinasjonsfunksjonen under tilberedningen ved å trykke på **Mic.+Grill**-knappen én gang. Etter tre sekunder går displayet tilbake til den opprinnelige visningen.

Kombinasjonsfunksjon med mikrobølger og varmluft:

1. Trykk på **Mic.+Conv.**-knappen for å velge ønsket kombinasjonsfunksjon (180 eller 200° C). I kombinasjonsfunksjon 1 (C-1) brukes det 52 % mikrobølger og 48 % varmluft i tilberedningsprosessen. I kombinasjonsfunksjon 2 (C-2) brukes det 27 % mikrobølger og 73 % varmluft i tilberedningsprosessen. Displayet viser C-1 eller C-2, i tillegg til ☺ og ☺ og ☺.

2. Drei innstillingsbryteren til ønsket tilberedningstid (opptil 95 minutter).
3. Trykk på **Start/OK**-knappen for å starte tilberedningen. ☺ og ☹ og  blinker i displayet.
4. Du kan vise den aktuelle kombinasjonsfunksjonen under tilberedningen ved å trykke på **Mic.+Conv.**-knappen én gang. Etter tre sekunder går displayet tilbake til den opprinnelige visningen.

Tiningsfunksjon:

1. Trykk på **Defrost W.T.**-knappen. Displayet viser dEF1, i tillegg til ☺, ☹ og **AUTO**.
2. Drei på innstillingsbryteren for å spesifisere vekten på maten som skal tines (maks. 2000 g). **g** vises i displayet.
3. Trykk på **Start/OK**-knappen. ☺ blinker, timeren teller ned og tiningen starter.

Hurtigtiningsfunksjon:

1. Trykk på Jet **Defrost**-knappen. Displayet viser dEF2, i tillegg til ☺, ☹ og **AUTO**.
2. Drei på innstillingsbryteren for å spesifisere vekten på maten som skal tines (maks. 1200 g). **g** vises i displayet.
3. Trykk på **Start/OK**-knappen. ☺ blinker, timeren teller ned og tiningen starter.

Hurtigtilberedningsfunksjon:

Trykk på **Express Cook**-knappen. Mikrobølgeovnen starter i mikrobølgefunksjon og drives på full effekt i ett minutt. For hver gang du trykker på knappen, forlenges tilberedningstiden med ett minutt. ☺ blinker under tilberedningen.

Automatiske programmer:

1. Trykk på **Auto Function**-knappen. Displayet viser **AUTO** og ☺.
2. Drei på innstillingsbryteren for å velge ett av følgende automatiske programmer (A1 til A8). Programnummeret blinker i displayet.

A1	Gjenoppvarming	A5	Kjøtt
A2	Ris	A6	Gjenoppvarming av brød
A3	Grønnsaker	A7	Hurtignudler
A4	Kylling	A8	Drikke

3. Trykk på **Start/OK**-knappen for å bekrefte programvalget. Programnummeret vises i displayet.
4. Drei på innstillingsbryteren for å spesifisere matens vekt/porsjoner.
5. Trykk på **Start/OK**-knappen for å starte tilberedningen. ☺ blinker.
6. Du kan vise det aktuelle programmet under tilberedningen ved å trykke på **Auto Function**-knappen én gang. Etter tre sekunder går displayet tilbake til den opprinnelige visningen.

BARNESIKRING

Barnesikringen forhindrer at små barn kan bruke ovnen. Mikrobølgeovnen kan ikke brukes så lenge barnesikringen er aktiv. Barnesikringen aktiveres ved å holde **Stop/Clear**-knappen inne i tre sekunder. Du hører et langt pip og en nøkkel  og et langt rektangel vises i displayet. Barnesikringen deaktiveres ved å holde **Stop/Clear**-knappen inne i tre sekunder.

TILBEREDNINGSTIPS

Når du tilbereder mat i mikrobølgeovnen, skal du følge de grunnleggende reglene nedenfor.

Tilberedningstid

Mindre mengder mat tilberedes raskere enn større mengder. Hvis mengden mat doubles, må tilberedningstiden økes til nesten det dobbelte.

Små stykker kjøtt, fisk og grønnsaker blir raskere ferdig enn større stykker. Av denne grunn anbefaler vi at kjøttet skjæres i stykker på maks. 2 x 2 cm når du f.eks. skal lage gulasj, gryteretter o.l.

Hvor kompakt maten er, har også betydning for tilberedningstiden. Jo mer kompakt maten er, jo lengre tid tar det å tilberede den.

- Hele steker trenger lengre tilberedningstid enn gryteretter.
- Et kjøttstykke krever lengre tid enn en rett med kjøttdeig.

Jo kaldere maten er, jo lengre tilberedningstid må du beregne.

Romtemperert mat blir derfor raskere ferdig enn mat som tas ut av fryseren eller kjøleskapet.

Ved tilberedning av grønnsaker er tilberedningstiden avhengig av hvor ferske grønnsakene er. Kontroller grønnsakenes tilstand og øk eller reduser tiden i henhold til denne.

Den korte tilberedningstiden ved bruk av mikrobølgeovn betyr at maten ikke overkokes.

- Om nødvendig kan du tilsette litt vann.
- Ved tilberedning av fisk og grønnsaker er det kun nødvendig med en liten mengde vann.

Mikrobølgeeffekt

Effektinnstillingen er avhengig av tilstanden til maten som skal tilberedes. I de fleste tilfeller tilberedes maten ved full effekt.

- Full effekt brukes bl.a. til rask oppvarming av mat, koking av vann o.l.
- Lav effekt brukes hovedsakelig til tining av mat og til tilberedning av mat som inneholder ost, melk eller egg. (Egg med skall må ikke tilberedes i mikrobølgeovnen, da det er fare for at de kan eksplodere). I tillegg kan lav effekt også brukes som siste ledd for å gjøre maten helt ferdig og for å bevare matens gode aroma.

Generell informasjon om tilberedning

- Hvis hele måltidet skal tilberedes i mikrobølgeovnen, anbefaler vi at du starter med den mest kompakte maten, f.eks. potetene. Når disse er ferdige, dekker du dem til mens resten av maten tilberedes.
- De fleste matvarer bør dekkes til. Et tett lokk bevarer dampen og fuktigheten, noe som reduserer tilberedningstiden. Dette gjelder spesielt tilberedning av grønnsaker, fiskeretter og gryteretter. Ved å dekke til maten fordeles også varmen bedre, noe som gir et raskt og vellykket resultat.
- For å oppnå et best mulig resultat er det viktig å plassere maten korrekt i ovnen, da mikrobølgene har høyest effekt midt i mikrobølgeovnen. Hvis du f.eks. skal bake poteter, bør du plassere dem langs kanten av glasstallerkenen, slik at de bakes jevnt.
- For å tilberede kompakte retter som f.eks. kjøtt og fjærkre jevnt er det viktig at du snur kjøttstykket innimellom.
- Du kan også bruke mikrobølgeovnen til baking, så fremt oppskriften ikke inneholder gjær.
- Når du tilbereder mat med tykt skall, f.eks. poteter, epler, hele squash eller kastanjer, bør du stikke hull i skallet for å hindre at maten sprekker under tilberedningen.
- Når du tilbereder mat i en vanlig ovn, vil du vanligvis unngå å åpne døren unødig. Med mikrobølgeovnfunksjonen er det annerledes: her går ingen energi eller varme tapt. Med andre ord kan du åpne døren til mikrobølgeovnen for å se på maten så ofte du ønsker. Vær oppmerksom på at dette bare gjelder ved tilberedning i mikrobølgefunksjon. Når du bruker varmluft og grill, avgis varme fra ovnsrommet.

Viktige sikkerhetsregler ved tilberedning av mat!

- Hvis du bruker mikrobølgeovnen for å varme babytmat eller væske i tåteflaske, må du alltid riste maten/flasken godt og kontrollere temperaturen nøye før du serverer. Dette sikrer at varmen fordeles jevnt slik at du unngår skoldingskader.

Lokket og/eller sutten må ikke være på tåteflasken når den settes i mikrobølgeovnen.

- Hvis maten varmes for lenge, vil enkelte matvarer forkalles og utvikle røyk. Hvis dette skjer, skal du la døren være igjen og slå mikrobølgeovnen helt av.
- Ikke bruk mikrobølgeovnen til frityrkoking eller sylting.
- Matvarer med lavt vanninnhold, f.eks. sjokoladebiter og bakverk med søtt fyll, må varmes forsiktig, ellers kan de eller beholderen ødelegges.

BRUK AV REDSKAPER VED TILBEREDNING AV MAT

Før du begynner å tilberede mat i beholdere, bør du kontrollere at beholderne du ønsker å bruke, er av egnet materiale. Noen typer plast kan bli "myke" og deformerte, mens enkelte typer keramikk kan sprekke (spesielt dersom de brukes til oppvarming av mindre mengder mat).

For å teste om en beholder er egnet for bruk i mikrobølgeovn kan du gjøre følgende:

- Plasser beholderen i mikrobølgeovnen.
- Plasser også et halvt glass vann i beholderen.
- Start mikrobølgeovnen og la den gå i 1 minutt ved full effekt.
- Hvis beholderen blir svært varm å ta på, bør du ikke bruke den i mikrobølgeovnen.

Når du tilbereder mat i mikrobølgeovnen, bør du helst bruke følgende redskaper og materialer:

- **Glass og glassboller** Ikke bruk glasskrukker o.l. som inneholder metall, og vær oppmerksom på at visse typer glass ikke er varmebestandige. Test dem som beskrevet ovenfor, før tilberedning i ovnen.
- **Steintøy** (glasert og uglasert). Maten holder seg lenger varm i glasert steintøy enn i andre beholdere.
- **Plastbeholdere**. Disse kan brukes til mange formål, men egner seg ikke til steking.
Vær oppmerksom på følgende: Plastbeholdere som er lagd av melamin, polyetylen og fenol kan IKKE brukes.
- **Porselen**. Alle typer porselen kan brukes i mikrobølgeovnen, men ildfast porselen er å foretrekke.
- **Ildfaste fat**. Glassfat med lokk som sitter så tett at dampen ikke slipper ut, er perfekt for grønnsaker og frukt der det ikke tilsettes væske (tilberedningstiden bør ikke overskride 5 minutter).
- **Bruningsfat**. Du må være svært forsiktig ved bruk av slike fat. Fatet skal alltid være minst 5 mm over den roterende glasstallerkenen.
- **Stekefolie** kan brukes, spesielt ved tilberedning av supper, sauser, sammenkokte retter eller ved tining av mat. Stekefolie kan også legges løst over maten for å hindre at det spruter fett inne i ovnen.
- **Tørkerull** er perfekt, ettersom tørkerullen absorberer fuktighet og fett. For eksempel kan bacon legges lagvis med litt tørkerull mellom hvert lag. Dermed får du ordentlig sprøtt bacon som ikke "flyter i sitt eget fett". Hjemmebakt brød kan tas opp rett fra fryseren, pakkes inn i litt tørkerull og varmes i mikrobølgeovnen.
- **Våt tørkerull** kan brukes til fisk og grønnsaker. Ved å dekke til maten hindrer du at den tørker ut.
- **Bakepapir**. Fisk og større grønnsaker som blomkål, maiskolber og lignende, kan pakkes inn i vått bakepapir.
- **Stekeposer** er perfekt for kjøtt, fisk og grønnsaker. De må aldri lukkes med metallklips. Bruk bomullstråd i stedet. Lag små hull i posen og legg den på et fat eller glasstallerken i mikrobølgeovnen.
- **Papptallerkener** bør bare brukes ved rask oppvarming.

Viktig!

Når du tilbereder mat i mikrobølgeovnen, bør du ikke bruke følgende redskaper og materialer:

- Forseglede glass/flasker med små åpninger. Disse kan eksplodere.
- Vanlige termometre
- Sølvpapir/aluminiumsfolie. Mikrobølgene kan ikke trenge gjennom materialet, og maten blir dermed ikke varm. Du kan imidlertid bruke små biter av sølvpapir for å beskytte tynne skiver av kjøtt eller fjærkre fra å bli brent.
- Resirkulert papir. Slikt papir kan inneholde små metallbiter som kan forårsake gnister og/eller brann.
- Tette bokser/beholdere med tettsluttende lokk. Overflødig trykk kan få boksen/beholderen til å eksplodere.
- Metallklips og andre lokk/folie som inneholder metall. Disse kan forårsake gnister i mikrobølgeovnen og må derfor fjernes.
- Metallboller/-beholdere og -emballasje med mindre de er spesiallaget med tanke på bruk i mikrobølgeovn. Mikrobølgene reflekteres og kan ikke nå inn til maten gjennom metallet.
- Fat, tallerkener og boller/beholdere med metall-, gull- og sølvdekor. Disse kan ødelegges og/eller forårsake gnister i ovnen.
- Skumplast. Skumplast smelter i mikrobølgeovnen og kan ødelegge maten.
- Tre tørker ut mikrobølgeovnen og kan flise seg opp eller sprekke.

RENGJØRING

Ved rengjøring av mikrobølgeovnen bør du følge punktene nedenfor:

- Slå av mikrobølgeovnen og trekk støpselet ut av stikkkontakten før rengjøring.
- Ikke bruk skurepulver, stålborster eller andre sterke rengjøringsmidler for å rengjøre mikrobølgeovnen utvendig og innvendig, da disse kan ripe opp overflaten.
- I stedet skal du bruke en klut oppvridd i varmt vann. Tilsett litt rengjøringsmiddel dersom mikrobølgeovnen er svært skitten.
- Sørg for at vann ikke trenger inn i ventilasjonsåpningene.
- Når du rengjør kontrollpanelet, skal du alltid holde døren åpen, slik at mikrobølgeovnen ikke slås på ved et uhell under rengjøringen.
- Den roterende ringen og mikrobølgeovnens bunn må rengjøres regelmessig slik at glasstallerkenen kan rotere uhindret.
- Glasstallerkenen og den roterende ringen kan vaskes i oppvaskmaskin.

FØR DU LEVERER OVNE TIL REPARASJON

Hvis mikrobølgeovnen ikke starter:

- Kontroller at støpselet er satt ordentlig inn i stikkkontakten. Hvis det ikke er tilfelle, skal du fjerne støpselet, vente 10 sekunder og så sette det inn igjen.
- Kontroller om sikringene er gått, eller om sikkerhetsreleet har koblet ut. Hvis dette ikke er tilfelle, skal du kontrollere at det er strøm i stikkkontakten ved å koble et annet apparat til den.
- Kontroller at døren er ordentlig igjen. Hvis dette ikke er tilfelle, vil det automatiske sikkerhetssystemet (via låsetappene) sørge for at ovnen ikke kan slås på.
- Kontroller om innstillingene på kontrollpanelet er korrekte, og om timeren er aktivert.

Hvis mikrobølgeovnen fremdeles ikke virker, skal du kontakte en serviceperson.

MILJØTIPS

Når et elektronisk apparat ikke fungerer lenger, bør det bortskaffes på en miljøvennlig måte i henhold til lokale forskrifter. I de fleste tilfeller kan slike produkter leveres til din lokale gjenvinningsstasjon.

GARANTIBESTEMMELSER

Garantien gjelder ikke:

- Hvis bruksanvisningen ikke er fulgt.
- Hvis det er foretatt uautoriserte inngrep i apparatet.
- Hvis apparatet er blitt uheldig håndtert, utsatt for hard behandling eller skadet på annen måte.
- Ved feil som måtte oppstå på grunn av feil på strømmettet.

TEKNISKE DATA

Driftsspenning:	230 V – 50 Hz
Effektforbruk:	1450 W
Mikrobølgeeffekt:	maks. 850 W
Grilleffekt:	maks. 1000 W
Effekt, varmluft:	maks. 1000 W
Farge:	børstet stål / sort
Volum:	25 liter
Innv. mål (hxbxd):	21,5 x 33,7 x 36,3 cm
Utv. mål (hxbxd):	30,7 x 51,6 x 44,1 cm
Vekt:	21 kg

På grunn av den kontinuerlige utviklingen av produktene våre med hensyn til funksjon og design forbeholder vi oss retten til å endre produktet uten forvarsel.

IMPORTØR

Adexi Group

Det tas forbehold om trykkfeil.

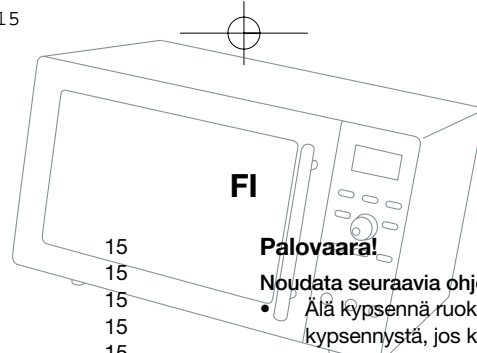

JOHDANTO	15
TÄRKEITÄ TURVAOHJEITA	15
Palovaara!	15
MIKROAALTOUUNIN OSAT	15
OHJAUSPANEELIN PAINIKKEET	15
NÄYTÖN SYMBOLIT	15
MIKROAALTOUUNIN VALMISTELEMINEN	15
Mikroaaltouunin sijoittaminen	16
Mikroaaltouunin kytkeminen	16
Pyörivän lasialustan asentaminen	16
MIKROAALTOUUNIN KÄYTTÄMINEN	16
Tehotasot	16
Kypsennystoiminnot ja niiden yhdistelmät	16
Kypsennystoiminnon valinta	16
LAPSILUKITUS	17
RUUANVALMISTUSVINKKEJÄ	17
Kypsennysaika	17
Mikroaaltoteho	17
Yleistietoja ruuan kypsennyksestä	17
Tärkeitä ruuan kypsennystä koskevia turvaohjeita	17
RUUANVALMISTUKSESSA KÄYTETTÄVÄT VÄLINEET	18
Tärkeää:	18
PUHDISTUS	18
ENNEN UUNIN TOIMITTAMISTA HUOLTOLIIKKEESEEN	18
YMPÄRISTÖN HUOMIOIMINEN	18
TAKUUEHDOT	18
TEKNISET TIEDOT	18
MAAHANTUOJA	18

JOHDANTO

Lue nämä ohjeet huolellisesti ennen laitteen ensimmäistä käyttökertaa, niin saat parhaan hyödyn uudesta mikroaaltouunistasi. Lue turvaohjeet erityisen huolellisesti. Suosittelemme myös, että säilytät nämä ohjeet. Näin voit perehtyä mikroaaltouunisi eri toimintoihin myöhemminkin.

TÄRKEITÄ TURVAOHJEITA

- Mikroaaltouunia saa käyttää vain sen alkuperäiseen käyttötarkoitukseen eli ruuanvalmistukseen kotiloissa.
- Mikroaaltouuni on tarkoitettu ainoastaan sisäkäyttöön.
- Älä käytä mikroaaltouunia, jos sen virtajohto tai virtapistoke on vaurioitunut, jos uuni ei toimi kunnolla tai jos se on vaurioitunut esimerkiksi voimakkaan iskun seurauksena.
- Älä upota virtajohtoa tai virtapistoketta veteen äläkä käytä mikroaaltouunia märissä tai kosteissa olosuhteissa.
- Älä sijoita mikroaaltouunia tai virtajohtoa kuumaan paikkaan, kuten sähkölieden keittolevyjen tai kaasulieden polttimien lähelle.
- Älä kosketa mikroaaltouunia käyttäessäsi kiertoilma- tai grillitoimintoa, sillä uuni on tällöin erittäin kuuma.
- Älä tuki tai peitä mikroaaltouunin tuuletusaukkoja.
- Sijoita mikroaaltouuni siten, että sen kaikilla puolilla on riittävästi tilaa.
- Älä käytä mikroaaltouunia tyhjänä. Mikroaaltouunissa on oltava jotakin (ruokaa), johon mikroaallot voivat imeytyä. Muutoin uuni voi vaurioitua. Jos haluat kokeilla mikroaaltouunin eri toimintoja, aseta uuniin kupillinen vettä.
- Luukun turvalukitusjärjestelmää ei saa muuttaa millään tavoin. Älä käytä mikroaaltouunia, jos turvalukitusjärjestelmä ei toimi, koska tällöin mikroaaltouuniin voi kytkeä virran, vaikka luukku ei ole suljettuna. Jos luukku on auki uunin käydessä, voit altistua mikroaaltosäteilylle.
- Varmista, ettei mikroaaltouunin etuosan ja oven välisiin kontaktipintoihin pääse kertymään likaa tai puhdistusainejäämiä.
- Puhdistu mikroaaltouuni säännöllisesti äläkä käytä uunia, jos sen sisällä on puhdistusainejäämiä.
- Älä koskaan kuumenna mikroaaltouunissa öljyä tai rasvaa.
- Älä koskaan säilytä keittiövälineitä tai ruoka-aineita uunin sisäosassa.
- Valvo laitteen lähellä olevia lapsia laitetta käytettäessä.
- Noudata aina kohdassa Ruuanvalmistusvinkkejä annettuja ohjeita.
- Älä koskaan yritä korjata mikroaaltouunia itse.
- Jos mikroaaltouuni, virtajohto tai virtapistoke on korjattava, vie uuni valtuutettuun huoltoliikkeeseen. Jos laitteen korjaa joku muu kuin huoltoliikkeen edustaja, takuu ei ole enää voimassa. Ota yhteyttä jälleenmyyjään, jos takuu korvaa korjauksen.

Palovaara!

Noudata seuraavia ohjeita, jotta uunin sisältö ei syttyisi tuleen:

- Älä kypsennä ruokaa liian kauan tai liian suurella teholla. Valvo kypsennystä, jos käytät mikroaaltouunissa paperia, muovia tai muuta syttyvää materiaalia, jonka tarkoitus on lyhentää kypsennysaikaa.
- Hyvin rasvapitoiset ruuat voivat syttyä tuleen, jos mikroaaltoteho on liian voimakas tai jos näitä ruokia grillataan. Ole varovainen valmistaessasi esimerkiksi porsaanpaistia.
- Poista metallisulkimet sekä metallilankoja sisältävät kannet ja kalvot, sillä ne voivat aiheuttaa kipinöitä.
- Jos uunin sisällä näkyy tulta tai savua, pidä luukku suljettuna. Katkaise mikroaaltouunista välittömästi virta ja irrota pistoke pistorasiasta.

MIKROAALTOUUNIN OSAT

- Käyttöpaneeli
- Lasialustan pyöritys akseli
- Pyörivä rengas
- Pyörivä lasialusta
- Ikkuna
- Luukku
- Turvalukitusjärjestelmä

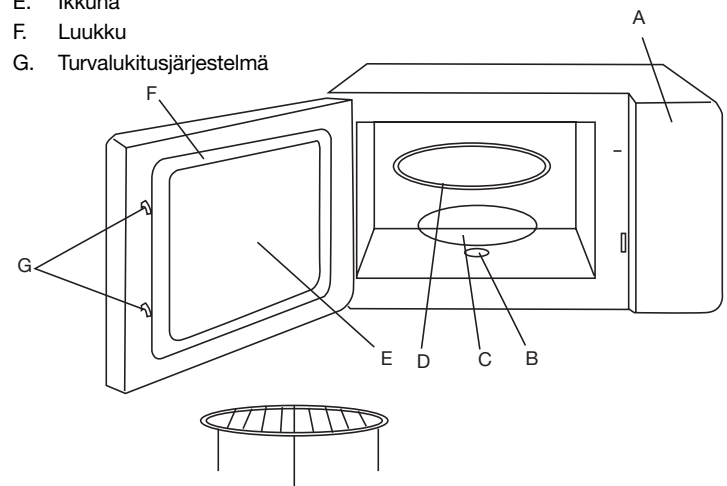

OHJAUSPANEELIN PAINIKKEET

Grill	Aktivoi grillitoiminnon
Microwave	Aktivoi mikroaaltotoiminnon
Convection	Aktivoi kiertoilmatominnon
Mic.+Grill	Aktivoi mikroaalto- ja grillaustoimintojen yhdistelmän
-/+	Nupin avulla voit asettaa lämpötilan, kypsennysajan ym.
Mic.+Conv.	Aktivoi mikroaalto- ja kiertoilmatomintojen yhdistelmän
Defrost W.T.	Aktivoi sulatustoiminnon, johon kuuluu painonmääritys
Jet Defrost	Aktivoi tehosulatuksen
Auto Function	Pääset valitsemaan jonkin mikroaaltouunin kahdeksasta automaattiohjelmasta
Express Cook	Aktivoi pikakypsennyksen
Start/OK	Vahvistaa valinnan, käynnistää ruuanvalmistuksen ym.
Stop/Clear	Keskeyttää kypsennyksen ym.

NÄYTÖN SYMBOLIT

	Mikroaaltotoiminto		Paino
	Kiertoilmatominto		Sulatus
	Grillitoiminto		Automaattiohjelma
	Lämpötila		Lapsilukko käytössä

MIKROAALTOUUNIN VALMISTELEMINEN

Kaikki mikroaaltouunit on tarkistettu tehtaalla. Kun olet purkanut mikroaaltouunin pakkauksesta, tarkista kuitenkin turvallisuussyistä huolellisesti, ettei uuni ole vaurioitunut kuljetuksen aikana. Tarkista, ettei uunissa ole näkyviä vaurioita (kuten lommoja) ja että luukku sulkeutuu kunnolla ja saranat ovat kunnossa. Jos mikroaaltouunissa on vaurioita, ota yhteyttä liikkeeseen, josta ostit sen. Älä käytä uunia, ennen kuin valtuutettu huoltoliike on tarkistanut sen kunnan.

Tarkista ennen mikroaaltouunin käyttöä, että olet poistanut kaikki pakkausmateriaalit uunin sisä- ja ulkopuolelta.

Huomio! Uunin sisätilan oikealla sivustalla olevaa harmaata muovilevyä EI saa poistaa! Se suojaaa mikroaaltoputkea.

Mikroaaltouunin sijoittaminen

Aseta uuni vaakasuoralle alustalle ja jätä sen sivuille vähintään 7,5 cm ja yläpuolelle 30 cm tyhjää tilaa, jotta uunin ilmanvaihto toimii hyvin. Älä irrota mikroaaltouunin jalkoja. Tämä uuni ei sovellu uppoasennukseen. Varmista, että kotelon päällä olevia tuuletusaukkoja ei ole peitetty. Jos ilma ei pääse virtaamaan vapaasti tuuletusaukoista, uuni voi ylikuumentua. Mikroaaltouunia ei saa käyttää, ennen kuin se on jäähtynyt.

Mikroaaltouunin kytkeminen

Kytke mikroaaltouuni 230 voltin sähköverkkoon (vaihtovirtaverkkoon), jonka taajuus on 50 Hz. Jos mikroaaltouuni kytketään sähköverkkoon, jossa on väärä jännite, takuu ei ole voimassa. Uunin kytketyessä päälle uuni antaa äänimerkin ja näyttöön syttyy valo.

Pyörivän lasialustan asentaminen

Varmista ennen mikroaaltouunin käyttöä, että

- pyörivä rengas (C) on lasialustan pyöritys akseliin (B) ympärillä olevassa syvennyksessä ja että
- pyörivä lasialusta (D) on asennettu pyörivään renkaaseen.

Ole huolellinen asettaessasi pyörivälle lasialustalle painavia tai kovia astioita. Älä koskaan valmista ruokaa (esim. pekonia) suoraan lasialustan päällä. Väliön kuumuus, tärähdys tai kolhaisu saattaa aiheuttaa lasin rikkoontumisen.

MIKROAALTOUUNIN KÄYTTÄMINEN

Mikroaaltouunia käytetään seuraavalla tavalla:

- Aseta kypsennettävä ruoka mikroaaltouuniin ja sulje luukku (F). Huomaa: Jos käytät kiertoilmatoiminnon yhteydessä esilämmitystä, aseta ruoka uuniin vasta uunin ollessa lämmin.
- Valitse kypsennystoiminto, -teho ja -aika, jos tarpeen (tarkemmat tiedot on esitetty alla).
- Voit aina keskeyttää kypsennyksen painamalla ohjauspaneelin (A) **Stop/clear**-painiketta. Jos painat painiketta kerran, kypsennys keskeytyy väliaikaisesti. Jos painat painiketta kahdesti, kypsennys keskeytyy kokonaan. Voit myös keskeyttää kypsennyksen väliaikaisesti avaamalla luukun. Voit jatkaa kypsennystä väliaikaisen keskeytyksen jälkeen painamalla **Start/OK**-painiketta.
- Jos uunin sisäosan lämpötila nousee ruuanvalmistuksen aikana yli 250 asteen, kaikkien lämmönlähteiden toiminta keskeytyy ja ainoastaan tuuletin jatkaa toimintaansa. Kypsennys alkaa uudelleen, kun lämpötila on laskenut alle 220 asteen.
- Kun kypsennysaika päättyy, uuni pysähtyy automaattisesti ja antaa viisi äänimerkkiä.

Kuulet äänimerkin aina, kun painat mikroaaltouunin painikkeita tai käännät nuppia.

Tehotasot

Mikroaaltouunin tehotasoja on viisi:

	1	2	3	4	5
Tehotaso	Korkea	Keskikorkea	Kohtalainen	Keskimatala	Matala
Merkintä	P100	P80	P50	P30	P10
näytöllä					

Kypsennystoiminnot ja niiden yhdistelmät

Mikroaaltouunissa on seuraavat kypsennystoiminnot: mikroaaltotoiminto, grillitoiminto, kiertoilmatoiminto ja useita yhdistelmätoimintoja. Lisäksi uunissa on toiminnot sulatusta, pikakypsennystä ja automaattiohjelmia varten.

Mikroaalto- ja grillaustoimintojen yhdistelmät:

Grillitoiminnossa myös mikroaaltotoiminto on käytössä maksimiteholla. Grillielementti ja tuuletin ovat käynnissä. Mikroaaltouunissa on kaksi mikroaalto- ja grillitoimintojen yhdistelmää.

Kiertoilmatoiminto:



Mikroaaltouunia voidaan käyttää kiertoilmauunina lämpötilavälillä 140–230° C.

Mikroaalto- ja kiertoilmatoimintojen yhdistelmät:

Lämpötilaksi voidaan asettaa 180 tai 200° C.

Kypsennystoiminnon valinta







Mikroaaltotoiminto:

1. Paina **Microwave**-painiketta valitaksesi tehotason 1–5. Näytöllä näkyy .
2. Käännä nuppia asettaaksesi kypsennysajan (maksimiaika 95 minuuttia).
3. Paina **Start/OK**-painiketta käynnistääksesi kypsennyksen.  vilkkuu ja ajastimen arvo pienenee.
4. Saat käytössä olevan tehotason näkyviin kypsennyksen aikana painamalla kerran **Microwave**-painiketta. Kolmen sekunnin kuluttua näyttö palaa alkutilaan.



Grillitoiminto:

1. Paina **Grill**-painiketta. Näytöllä näkyvät  ja G-1.
2. Käännä nuppia asettaaksesi kypsennysajan (maksimiaika 95 minuuttia).
3. Paina **Start/OK**-painiketta käynnistääksesi kypsennyksen.
4. Kun puolet kypsennysajasta on kulunut, kuulet kaksi pitkää äänimerkkiä, jotka muistuttavat, että mikroaaltouunissa olevaa ruokaa on syytä sekoittaa. Kypsennys keskeytyy väliaikaisesti. Kypsennys käynnistyy uudelleen minuutin kuluttua, ellei ole pysäyttänyt kypsennystä ennen sitä.





Kiertoilmatoiminto, jossa esilämmitys:

1. Paina **Convection**-painiketta. Näytöllä näkyvät ,  ja °C. °C ja numero 140 vilkkuvat näytöllä, mikä tarkoittaa, että esilämmityslämpötilaksi on asetettu 140° C.
2. Käännä nuppia asettaaksesi esilämmityslämpötilan (maksimilämpötila 230° C). Jos et aseta lämpötilaa, se asetetaan automaattisesti 140 asteeseen.
3. Paina **Start/OK**-painiketta vahvistaaksesi asetuksen. Näytön alaosassa vilkkuva lämpötilan ilmaisin osoittaa senhetkisen lämpötilan.
4. Paina **Start/OK**-painiketta käynnistääksesi esilämmityksen.  ja  vilkkuvat näytöllä. Kun lämpötila on saavutettu, uuni pysähtyy ja antaa viisi äänimerkkiä. Saavutettu lämpötila vilkkuu näytöllä. Huomaa, että esilämmitykseen saattaa kulua aikaa. (Jos uuni ei saavuta asetettua lämpötilaa 30 minuutin kuluessa, kiertoilmatoiminto pysähtyy, uuni antaa varoitusaänen ja näytöllä näkyy E-3).
5. Avaa luukku, laita ruoka mikroaaltouuniin, sulje luukku ja käännä nuppia asettaaksesi kypsennysajan (maksimiaika 95 minuuttia).
6. Paina **Start/OK**-painiketta käynnistääksesi kypsennyksen.  ja  vilkkuvat näytöllä.
7. Saat asetetun lämpötilan näkyviin kypsennyksen aikana painamalla kerran **Convection**-painiketta. Kolmen sekunnin kuluttua näyttö palaa alkutilaan.

Kiertoilmatoiminto ilman esilämmitystä:

1. Noudata ohjeita, jotka on annettu edellä kohdissa 1–3.
2. Käännä nuppia asettaaksesi kypsennysajan (maksimiaika 95 minuuttia).
3. Paina **Start/OK**-painiketta käynnistääksesi kypsennyksen.  ja  vilkkuvat näytöllä.
4. Saat lämpötilan näkyviin kypsennyksen aikana painamalla kerran **Convection**-painiketta. Kolmen sekunnin kuluttua näyttö palaa alkutilaan.

Mikroaalto- ja grillaustoimintojen yhdistelmät:

1. Paina **Mic.+Grill**-painiketta kerran tai kahdesti valitaksesi halutun yhdistelmätoiminnon. Jos käytät yhdistelmätoimintoa 2 (G-2), kypsennysprosessissa hyödynnetään 36-prosenttisesti mikroaaltoja ja 64-prosenttisesti grillitoimintoa. Jos käytät yhdistelmätoimintoa 3 (G-3), kypsennysprosessissa hyödynnetään 55-prosenttisesti mikroaaltoja ja 45-prosenttisesti grillitoimintoa. Näytöllä näkyvät G-2 tai G-3 sekä  ja .
2. Käännä nuppia asettaaksesi kypsennysajan (maksimiaika 95 minuuttia).
3. Paina **Start/OK**-painiketta käynnistääksesi kypsennyksen.  ja  vilkkuvat näytöllä.
4. Saat käytössä olevan yhdistelmätoiminnon näkyviin kypsennyksen aikana painamalla kerran **Mic.+Grill**-painiketta. Kolmen sekunnin kuluttua näyttö palaa alkutilaan.

Mikroaalto- ja kiertoilmatoimintojen yhdistelmä:

1. Paina **Mic.+Conv.** -painiketta, kunnes haluttu yhdistelmätoiminto (180 tai 200° C) on valittuna. Jos käytät yhdistelmätoimintoa 1 (C-1), kypsennysprosessissa hyödynnetään 52-prosenttisesti mikroaalloja ja 48-prosenttisesti kiertoilmatoimintoa. Jos käytät yhdistelmätoimintoa 2 (C-2), kypsennysprosessissa hyödynnetään 27-prosenttisesti mikroaalloja ja 73-prosenttisesti kiertoilmatoimintoa. Näytöllä näkyvät C-1 tai C-2 sekä ☺, ☹ ja ☹☹.
2. Käännä nuppia asettaaksesi kypsennysajan (maksimiaika 95 minuuttia).
3. Paina **Start/OK**-painiketta käynnistääksesi kypsennyksen. ☺, ☹ ja ☹☹ vilkkuvat näytöllä.
4. Saat käytössä olevan yhdistelmätoiminnon näkyviin kypsennyksen aikana painamalla kerran **Mic.+Conv** -painiketta. Kolmen sekunnin kuluttua näyttö palaa alkutilaan.

Sulatus:

1. Paina **Defrost W.T.** -painiketta. Näytöllä näkyvät dEF1 sekä ☺, ☹☹ ja **AUTO**.
2. Käännä nuppia määrittääksesi sulatettavan ruuan painon (maksimipaino 2 000 g). **g** näkyy näytöllä.
3. Paina **Start/OK**-painiketta. ☺ vilkkuu, ajastimen arvo alkaa pienentyä ja sulatus käynnistyy.

Tehosulatus:

1. Paina **Jet Defrost** -painiketta. Näytöllä näkyvät dEF2 sekä ☺, ☹☹ ja **AUTO**.
2. Käännä nuppia määrittääksesi sulatettavan ruuan painon (maksimipaino 1 200 g). **g** näkyy näytöllä.
3. Paina **Start/OK**-painiketta. ☺ vilkkuu, ajastimen arvo alkaa pienentyä ja sulatus käynnistyy.

Pikakypsennys:

Paina **Express Cook** -painiketta. Mikroaaltouuni käynnistyy mikroaaltotoiminnossa ja toimii täydellä teholla yhden minuutin ajan. Painikkeen jokainen painallus pidentää kypsennysaikaa yhdellä minuutilla. ☺ vilkkuu kypsennyksen aikana.

Automaattiohjelmat:

1. Paina **Auto Function** -painiketta. Näytöllä näkyvät **AUTO** ja ☺.
2. Käännä nuppia valitaksesi jonkin seuraavista automaattiohjelmistä (A1–A8). Ohjelman numero vilkkuu näytöllä.

A1	Uudelleenlämmitys	A5	Liha
A2	Riisi	A6	Leivän uudelleenlämmitys
A3	Vihannes	A7	Pikajuudeli
A4	Kana	A8	Juoma

3. Paina **Start/OK**-painiketta vahvistaaksesi ohjelman valinnan. Ohjelman numero näkyy näytöllä.
4. Käännä nuppia määrittääksesi ruuan painon/annosmäärän.
5. Paina **Start/OK**-painiketta käynnistääksesi kypsennyksen. ☺ vilkkuu.
6. Saat lämpötilan näkyviin kypsennyksen aikana painamalla kerran **Autoprogram**-painiketta. Kolmen sekunnin kuluttua näyttö palaa alkutilaan.

LAPSILUKITUS

Lapsilukituksen avulla voit estää lapsia käyttämästä mikroaaltouunia. Kun lapsilukitus on käytössä, mikroaaltouunia ei voida käyttää. Aktivoi lapsilukitus painamalla **Stop/Clear**-painiketta kolmen sekunnin ajan. Uuni antaa pitkän äänimerkin, ja näytöllä näkyy avain  sekä pitkä suorakaide. Poista lapsilukitus painamalla **Stop/Clear**-painiketta kolmen sekunnin ajan.

RUUANVALMISTUSVINKKEJÄ

Seuraavassa on muutamia perusohjeita ruuan valmistukseen mikroaaltouunissa:

Kypsennysaika

Pieni määrä ruokaa kypsyy nopeammin kuin suuri määrä. Jos kaksinkertaistat ruuan määrän, sitä on kypsennettävä vastaavasti lähes kaksi kertaa kauemmin. Pienet lihapalat, pienet kalat ja pilkotut vihannekset kypsyvät nopeammin kuin suuret palat. Jos valmistat uunissa esimerkiksi gulassia tai lihapataa, liha on hyvä leikata enintään 2 x 2 cm:n paloiksi.

Kypsennysaikaan vaikuttaa myös ruuan kiinteys. Mitä kiinteämpää ruoka on, sitä kauemmin sitä on kypsennettävä.

- Kokonainen paisti tarvitsee pitemmän kypsennysajan kuin pataruoka.
- Pihvi tarvitsee pitemmän kypsennysajan kuin jauheliharuoka.

Mitä kylmempää ruoka on, sitä kauemmin sitä on kypsennettävä.

Huoneenlämpöinen ruoka kypsyy siten nopeammin kuin jääkaapista otettu tai pakastettu ruoka.

Vihannesten kypsennysaika määräytyy niiden tuoreuden mukaan. Tarkista vihannesten tuoreus ennen kypsennystä ja pidennä tai lyhennä kypsennysaikaa sen mukaan.

Koska kypsennysaika on mikroaaltouunia käytettäessä lyhyt, ruoka ei kuivu ja kypsyy liikaa.

- Voit tarvittaessa lisätä ruokaan hieman vettä.
- Kalaa ja vihanneksia kypsennettäessä vettä tarvitsee lisätä vain hyvin vähän.

Mikroaaltoteho

Tehoasetus valitaan kypsennettävän tai lämmitettävän ruuan laadun mukaan.

Tavallisesti ruoka kypsennetään tai lämmitetään täydellä teholla.

- Täyttää tehoa käytetään esimerkiksi ruuan nopeaan uudelleenlämmitykseen tai veden keittämiseen.
- Pientä tehoa käytetään pääasiassa ruuan sulattamiseen sekä juusto-, maito- ja munaruokien valmistukseen. (Älä keitä mikroaaltouunissa kokonaisia kuorellisia muniä, sillä ne voivat räjähtää.) Pientä tehoa voidaan käyttää lisäksi hitaaseen hauduttamiseen, joka säilyttää ruuan hyvät aromit.

Yleistietoja ruuan kypsennyksestä

- Jos haluat kypsentää mikroaaltouunissa koko aterian, kypsennä ensin kiinteimmät ruoka-aineet, kuten perunat. Kun kiinteimmät ruoka-aineet ovat kypsiä, peitä ne muiden ruoka-aineiden kypsennyksen ajaksi.
- Useimmat ruuat on peitettävä. Tiivis kansi pitää höyryn ja kosteuden kypsennysastiasa ja lyhentää siten kypsennysaikaa. Tämä koskee ennen kaikkea vihannesten, kalaruokien ja pataruokien kypsennystä. Peitettyssä ruuassa lämpö jakautuu lisäksi paremmin, joten kypsennysaika lyhenee ja tulos on erinomainen.
- Ruoka kypsyy parhaiten, kun se asetetaan uuniin oikein. Mikroaallot ovat tehokkaimpia uunin keskiosassa. Jos kypsennät esimerkiksi perunoita, aseta ne pyörivän lasialustan reunoille, jotta ne kypsyvät tasaisesti.
- Jotta kiinteät ruoka-aineet, kuten liha tai siipikarja, kypsyisivät tasaisesti, kääntelee lihapaloja muutaman kerran.
- Voit paistaa mikroaaltouunissa leivonnaisia, et kuitenkaan hiivalla kohotettavia leivonnaisia.
- Kun kypsennät ruokia, joissa on paksu kuori, esim. perunoita, omenoita, kokonaisia kurpitsoja tai kastanjoita, pistele kuoreen reikiä, jotta ruoka ei halkea kypsennyksen aikana.
- Perinteistä uunia käytettäessä uunin avaamista yritetään tavallisesti välttää mahdollisimman paljon. Mikroaaltouunia käytettäessä tästä ei tarvitse huolehtia: luukun avaaminen ei aiheuta merkittävää energia- tai lämpöhäviötä. Toisin sanoen voit avata mikroaaltouunin luukun ja tarkistaa ruuan kypsytyden niin usein kuin haluat. Huomaa, että tämä koskee vain mikroaaltotoiminnon avulla tapahtuvaa kypsennyksiä. Kun käytät kiertoilma- ja grillitoimintoja, lämmönvälitys tapahtuu uunissa.

Tärkeitä ruuan kypsennystä koskevia turvaohjeita

- Jos lämmität mikroaaltouunissa vauvanruokaa tai nestettä tuttipullossa, sekoita aina ruokaa tai nestettä ja tarkista sen lämpötila huolellisesti ennen syöttämistä. Näin lämpö jakautuu ruokaan tai nesteeseen tasaisesti eikä lapsi saa palovammoja.
Älä laita tuttipullon korkkia ja/tai tuttisaa mikroaaltouuniin.
- Jotkin ruoka-aineet voivat hiiltä ja savuta, jos niitä kuumennetaan liian kauan. Jos näin käy, pidä luukku suljettuna ja katkaise mikroaaltouunista virta.
- Älä käytä mikroaaltouunia uppoaistamiseen tai hilloamiseen.
- Jotkin vähän vettä sisältävät ruoka-aineet, kuten suklaapalat tai makeat täytetyt leivonnaiset, on kuumennettava varovasti. Muutoin ruoka voi pilaantua tai rikkoa astian.

RUUANVALMISTUKSESSA KÄYTETTÄVÄT VÄLINEET

Varmista ennen ruuanvalmistuksen aloittamista, että astiat on valmistettu oikeasta materiaalista. Jotkin muovityypit voivat pehmetä ja muuttaa muotoaan, ja jotkin keramiikkatyypit voivat hajjeta (etenkin kuumennettaessa pieniä ruokamääriä).

Voit kokeilla seuraavasti, sopiiko astia mikroaaltouuniin:

- Aseta astia mikroaaltouuniin.
- Aseta astiaan lasi, joka on puolillaan vettä.
- Käynnistä mikroaaltouuni ja anna sen käydä yhden minuutin ajan täydellä teholla.
- Jos astia on kosketettaessa erittäin kuuma, älä käytä sitä mikroaaltouunissa.

Kun valmistat ruokaa mikroaaltouunissa, käytä mieluiten seuraavia astioita ja materiaaleja:

- **Lasi ja lasikulhot.** Älä käytä esimerkiksi lasipurkkeja, jotka sisältävät metalleja. Huomaa myös, että jotkin lasityypit eivät kestä kuumuutta. Testaa lasiastiat yllä kuvatulla tavalla ennen käyttöä.
- **Keramiikka** (lasitettu ja lasittamaton). Ruoka pysyy kauemmin kuumana lasitetussa keramiikka-astiassa kuin muissa astioissa.
- **Muoviastiat.** Muoviastioita voidaan käyttää moniin lämmitystarkoituksiin, mutta ne eivät sovellu kypsennykseen.
- **Huomio! Mikroaaltouunissa EI saa käyttää melamiinista, polyeteenistä tai fenolimuoveista valmistettuja muoviastioita.**
- **Posliini.** Mikroaaltouunissa voidaan käyttää kaikenlaista posliinia; tulenkestävä posliini on kuitenkin suositeltavinta.
- **Tulenkestävät kannelliset astiat.** Lasiastiat, joiden kansi sulkeutuu niin tiiviisti, ettei höyryä pääse ulos, sopivat ihanteellisesti vihanneksille ja hedelmille, joihin ei lisätä vettä (kypsennysaika saa olla kuitenkin enintään 5 minuuttia).
- **Paistoastiat.** Käytä ruskistavia paistoastioita erittäin varoen. Astian on oltava aina vähintään 5 mm pyörivän lasialustan yläpuolella.
- **Paistokelmu.** Paistokelmuja voidaan käyttää etenkin keittoja, kastikkeita tai patarukia kypsennettäessä tai ruokaa sulatettaessa. Paistokelmuja voidaan myös käyttää löysästi ruuan ympärillä, jolloin roiskuva rasva ei likaa uunin.
- **Taluspaperi.** Taluspaperi sopii kypsennykseen erinomaisesti, sillä se imee kosteutta ja rasvaa. Esimerkiksi pekonia voidaan laittaa kerroksittain taluspaperin väliin. Näin pekoni kypsyy kauttaaltaan rapeaksi, koska se ei makaa omassa rasvassaan. Kotona leivotun leivän voi ottaa suoraan pakastimesta, kääriä taluspaperiin ja lämmittää mikroaaltouunissa.
- **Märkä taluspaperi.** Märkä taluspaperi sopii hyvin kalalle tai vihanneksille. Ruuan peittäminen estää sitä kuivumasta.
- **Leivinpaperi.** Kala ja suuret vihannekset, kuten kukkakaali tai maissintähkät, voidaan kääriä märkään rasvatiiviseen leivinpaperiin.
- **Paistopussit.** Paistopussit sopivat erinomaisesti lihalle, kalalle ja vihanneksille. Älä koskaan sulje paistopussia metallisulkimella. Sulje pussi puuvillanauhalla. Tee pussiin pieniä reikiä ja aseta se mikroaaltouuniin lautasen tai lasiastian päälle.
- **Paperilautaset** Käytä paperilautasia ainoastaan lyhytkestoiseen kuumentamiseen.

Tärkeää:

Kun valmistat ruokaa mikroaaltouunissa, älä käytä seuraavia astioita ja välineitä:

- Tiiviit lasiastiat tai pullot, joissa on pieni aukko, koska ne voivat räjähtää.
- Tavalliset lämpömittarit.
- Alumiinifolio tai folioastiat, koska mikroaallot eivät läpäise niitä eivätkä kypsennä ruokaa. Voit kuitenkin käyttää pieniä kappaleita alumiinifoliota välttääksesi ohuiden liha- tai siipikarjapalojen palamisen.
- Kierrätyspaperi, sillä se saattaa sisältää pieniä metallisiruja, jotka voivat aiheuttaa kipinöitä ja/tai tulipalon.
- Suljetut rasiat tai astiat, joissa on tiiviit kannet, koska syntyvä ylipaine voi räjäyttää ne.
- Metallisulkimet tai muut kannet tai kalvot, jotka sisältävät metallilankoja. Poista metalleja sisältävät osat, koska ne voivat aiheuttaa kipinöitä.
- Metallikulhot, -astiat ja -pakkaukset, jos niitä ei ole varta vasten tarkoitettu käytettäväksi mikroaaltouuneissa. Mikroaallot eivät läpäise metalliastioita ja lämmittävät ruokaa vaan heijastuvat niistä takaisin.
- Lautaset, astiat ja kulhot, joissa on metalli-, kulta- ja hopeakoristeita. Nämä astiat voivat hajota ja/tai aiheuttaa kipinöitä uunissa.

- Vaahtomuovi. Vaahtomuovi sulaa mikroaaltouunissa ja saattaa pilata ruuan.
- Puu. Puu kuivuu mikroaaltouunissa ja saattaa pirstoutua tai hajjeta.

PUHDISTUS

Puhdista mikroaaltouuni seuraavien ohjeiden mukaisesti:

- Katkaise mikroaaltouunista virta ja irrota pistoke pistorasiasta ennen puhdistusta.
- Älä koskaan puhdista mikroaaltouunin sisä- tai ulkopintaa hankaavilla puhdistusaineilla, teräsvillalla tai muilla voimakkailla puhdistusmateriaaleilla, sillä ne voivat naarmuttaa pintoja.
- Puhdista uuni lämpimään veteen kostutetulla liinalla ja lisää liinaan puhdistusainetta, jos uuni on erittäin likainen.
- Huolehdi, ettei tuuletusaukkoihin pääse vettä.
- Pidä luukku auki, kun puhdistat ohjauspaneelia, jotta mikroaaltouuni ei käynnisty tahattomasti.
- Puhdista mikroaaltouunin pyörivä rengas ja sisäpohja säännöllisesti, jotta lasialusta pääsee pyörimään esteettä.
- Voit puhdistaa pyörivän lasialustan ja renkaan astianpesuaineella.

ENNEN UUNIN TOIMITTAMISTA HUOLTOLIIKKEESEEN

Jos mikroaaltouuni ei käynnisty, toimi seuraavasti:

- Tarkista, että virtajohdon pistoke on kytketty oikein pistorasiaan. Jos näin ei ole, irrota pistoke, odota 10 sekuntia ja kytke se uudelleen pistorasiaan.
- Tarkista, onko sulake palanut tai onko automaattisulake (johdonsuojakatkaisin) lauennut. Jos näin ei ole, tarkista pistorasian toiminta kytkemällä siihen toinen laite.
- Tarkista, että luukku on kunnolla kiinni. Jos luukku ei ole kiinni, automaattinen turvalukitusjärjestelmä (luukun lukitustapit) estää mikroaaltouunin käynnistämisen.
- Tarkista, että olet valinnut tehon oikein ja asettanut kypsennysajan ajastimella.

Jos mikroaaltouuni ei toimi vielä, ota yhteyttä huoltoliikkeeseen.

YMPÄRISTÖN HUOMIOIMINEN

Kun sähkölaitetta ei enää käytetä, se on hävitettävä paikallisia säädöksiä noudattaen siten, että ympäristölle aiheutuu mahdollisimman vähän haittaa. Sähkölaitteet voidaan yleensä toimittaa paikalliseen kierrätyspisteeseen.

TAKUUEHDOT

Takuu ei ole voimassa, jos

- edellä olevia ohjeita ei ole noudatettu
- laitteeseen on tehty muutoksia
- laitetta on käsitelty väärin tai rajusti tai se on kärsinyt muita vaurioita
- syntyneet viat johtuvat häiriöistä sähköverkossa.

TEKNISET TIEDOT

Käyttöjännite:	230 V – 50 Hz
Tehonkulutus:	1 450 W
Mikroaaltoteho:	enintään 850 W
Grilliteho:	enintään 1 000 W
Kiertoilmateho:	enintään 1 000 W
Väri:	harjattu teräs / musta
Tilavuus:	25 litraa
Sisämitat (k x l x s):	21,5 x 33,7 x 36,3 cm
Ulkomitat (k x l x s):	30,7 x 51,6 x 44,1 cm
Paino:	21 kg

Kehitämme jatkuvasti tuotteidemme toimivuutta ja muotoilua, minkä vuoksi pidätämme itsellämme oikeuden muuttaa tuotetta ilman etukäteisilmoitusta.

MAAHANTUOJA

Adexi Group

Emme ole vastuussa mahdollisista painovirheistä.

INTRODUCTION	19
IMPORTANT SAFETY MEASURES	19
Fire hazard!	19
KEY TO THE MICROWAVE OVEN PARTS	19
BUTTONS ON THE OPERATING PANEL	19
SYMBOLS ON THE DISPLAY	19
PREPARING THE MICROWAVE OVEN	20
Positioning the microwave	20
Connecting the microwave oven	20
Installation of the glass turntable	20
OPERATING THE MICROWAVE OVEN	20
Power levels	20
Cooking functions and combinations	20
Selection of cooking function	20
CHILD SAFETY LOCK	21
TIPS FOR FOOD PREPARATION	21
Preparation time	21
Microwave power	21
General information on cooking	21
Important safety measures when preparing food!	21
USING UTENSILS WHEN PREPARING FOOD	22
Important!	22
CLEANING	22
BEFORE GOING TO A REPAIR CENTRE	22
ENVIRONMENTAL TIPS	22
GUARANTEE TERMS	22
TECHNICAL DATA	22
IMPORTER	22

INTRODUCTION

To get the best out of your new microwave oven, please read through these instructions carefully before using it for the first time. Pay particular attention to the safety measures. We also recommend that you keep the instructions for future reference, so that you can remind yourself of the functions of your microwave oven.

IMPORTANT SAFETY MEASURES

- The microwave oven may only be used for its original purpose, i.e. for preparing food for domestic purposes.
- The microwave oven is for indoor use only.
- Do not use the microwave oven if the cord or plug is damaged, if it is not functioning properly, or if it has been damaged by a heavy impact or similar.
- The cord or plug must not be submerged in water, and the microwave oven must not be used in a wet or damp environment.
- Do not place the microwave oven or the cord near hot areas, for example, gas rings and electric hotplates.
- Do not touch the microwave oven when the convection or grill function is being used as it gets very hot.
- Do not block or cover any vent holes on the microwave oven.
- Position the microwave oven so that there is sufficient space on all sides.
- Do not switch the microwave oven on when it is empty. In order for the microwave oven to be able to absorb microwaves, there must be something in it (food), otherwise it may be damaged. If you would like to practise using the various functions, place a cup of water inside the microwave oven.
- The door safety lock system must not be modified in any way. Do not use the microwave oven if the safety locking system is not functioning, which means that the microwave oven could be switched on even if the door is not closed. If the door is open, you risk being exposed to microwave radiation.
- Make sure that dirt or cleaning agent residue does not collect on the contact surfaces between the microwave oven's front and oven door.
- Clean the microwave oven regularly and do not use it if there are cleaning agent residues inside it.
- Never heat oil or fat in the microwave oven.
- Never store utensils or foodstuffs in the oven compartment.
- Keep an eye on any children in the vicinity of the appliance when it is in use.
- Always follow the advice in the 'Tips for food preparation' section.
- Never try to repair the microwave oven yourself.
- If the microwave oven, cord or plug need to be repaired, it should be



taken to an authorised service centre. If the appliance is subjected to unauthorised repairs, the guarantee will become void. Contact your retailer if the repairs fall under the terms of the guarantee.

Fire hazard!

To reduce the risk of fire occurring in the oven compartment, please note the following points:

- Do not cook food for too long or at too high a temperature, and do not leave the microwave oven unattended if paper, plastic or other flammable materials have been used in the microwave oven with a view to reducing cooking times.
- Foods with a high fat content may ignite if the microwave power is too high or if they are being grilled. Be careful when preparing roast pork, for example.
- Metal clips and lids/film containing metallic threads can cause sparks in the microwave oven and must therefore be removed.
- If fire or smoke occurs in the oven compartment, leave the door closed. Switch the microwave oven off immediately, and remove the plug from the wall socket.

KEY TO THE MICROWAVE OVEN PARTS

- A. Operating panel
- B. Spindle
- C. Turning ring
- D. Glass turntable
- E. Window
- F. Oven door
- G. Safety locking system

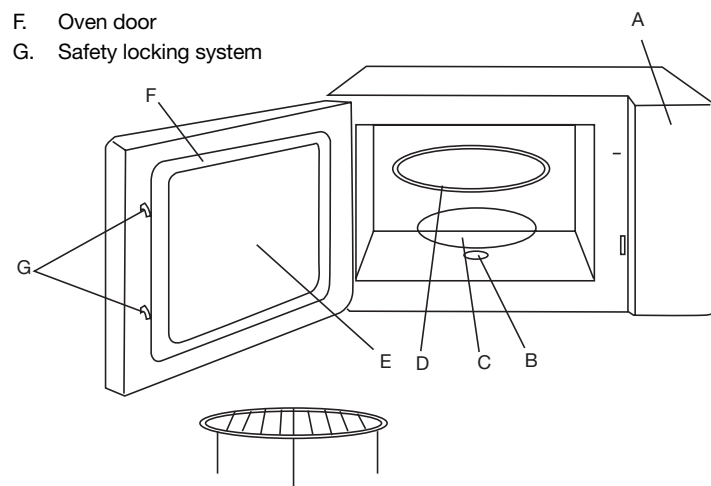

BUTTONS ON THE OPERATING PANEL

Grill	Activates grill function
Microwave	Activates microwave function
Convection	Activates convection function
Mic.+Grill (micro + grill)	Activates combination functions with microwaves and grill
-/+	Knob for setting temperature, cooking time, etc.
Mic.+Conv.	Activates combination functions with microwaves and convection
Defrost W.T.	Activates defrost with weight specification
Jet Defrost	Activates jet defrosting
Auto Function	Provides access to one of the microwave oven's 8 automatic programs
Express Cook	Activates express cooking
Start/OK	Confirms selection, starts preparation, etc.
Stop/Clear	Interrupts cooking, etc.

SYMBOLS ON THE DISPLAY

	Microwave function		Weight
	Convection function		Defrosting
	Grill function	AUTO	Automatic program
	Temperature		Child safety lock active

PREPARING THE MICROWAVE OVEN

Each individual microwave oven is checked at the factory, but for safety's sake, after unpacking the oven, you should check carefully that the microwave oven has not been damaged during transport. Check whether there is any visible damage (e.g. in the form of dents or similar), if the door closes properly, and if the hinges are in order. If it appears that the microwave oven has been damaged, you must contact the shop where you bought it, and do not use it until it has been checked by an authorised specialist.

Before using the microwave oven, you should check before use that you have removed all packaging from it both inside and out.

Please note! The grey plate on the right-hand side of the oven compartment must NOT be removed! It protects the magnetron.

Positioning the microwave

The microwave oven should be placed on a flat surface, with clearance of at least 7.5 cm from the sides and 30 cm above the microwave oven to ensure sufficient ventilation. Do not remove the feet of the microwave oven. This oven is not suitable for fitting in, and you must check that the vent holes on top of the cabinet are not covered. If they are covered while the microwave oven is in use, there is a risk of it overheating. The microwave oven cannot then be used until it has cooled down.

Connecting the microwave oven

The microwave oven must be connected to a 230-volt AC current, 50 Hz. The guarantee is not valid if the microwave oven is connected to the wrong voltage. When the oven is on, a beep is heard and the display lights up.

Installation of the glass turntable

Before using the microwave oven ensure that:

- the turning ring (C) is in the recess around the spindle (B), and that
- the glass turntable (D) is fitted to the turning ring.

Be careful when placing heavy or hard containers on the glass turntable, and never prepare food (e.g. bacon) directly on the glass turntable. Direct heat, bangs or knocks may cause the glass to crack or break.

OPERATING THE MICROWAVE OVEN

The microwave oven is operated in the following way.

- Place the food to be cooked in the microwave oven and close the oven door (F). Please note: If you use the convection with preheating function, you must not place food in the oven compartment before the oven is warm.
- Select the cooking function and power and preparation time, if relevant (described in detail below).
- Cooking can be interrupted at any time by pressing the **Stop/clear** button on the control panel (A). One press temporarily interrupts cooking, two presses permanently interrupts cooking. Cooking can also be interrupted temporarily by opening the door. A temporary interruption to cooking can be cancelled by pressing the **Start/OK** button.
- If the temperature in the oven compartment exceeds 250° C during food preparation, all heat sources are stopped, and only the blower works. Food preparation starts up again when the temperature has fallen below 220° C.
- Once the cooking time has passed, the microwave oven stops automatically and 5 beeps are heard.

Each time one of the microwave oven buttons is pressed or the knob is turned, a beep is heard.

Power levels

The microwave oven has five power levels:

	1	2	3	4	5
Power level	High	Medium -high	Medium	Medium -low	Low
Display shows	P100	P80	P50	P30	P10

Cooking functions and combinations

The microwave oven has the following cooking functions: microwave function, grill function, convection function and various combination functions and functions for defrosting, rapid cooking and automatic programs.

Combination functions with microwaves and grill:

For the grill function, the microwave operates at the highest power level, and the grill element and blower are in operations. The microwave oven has two combination functions with microwaves and the grill.

Convection function:

The microwave oven can be used as a convection oven with temperatures from 140 to 230° C.

Combination functions with microwaves and convection:

The temperature can be set to 180 or 200° C.

Selection of cooking function

Microwave function:

1. Press the **Microwave** button to select the power level 1-5. The display shows ☺.
2. Turn the setting button to set the cooking time (up to 95 minutes).
3. Press the **Start/OK** button to commence cooking. ☺ flashes, and the timer counts down.
4. You can display the current power level while cooking by pressing the **Microwave** button once. Three seconds later, the display returns to the original display.

Grill function:

1. Press the **Grill** button. The display shows ☺ and "G-1".
2. Turn the setting button to set the cooking time (up to 95 minutes).
3. Press the **Start/OK** button to commence cooking.
4. When half of the cooking time has passed, 2 long beeps sound to remind you to turn the food in the microwave oven. Cooking is temporarily stopped. Cooking starts again after one minute unless you have stopped it before that.

Convection function with preheating:

1. Press the **Convection** button. The display shows ☺, ☺ and °C. °C and the number 140 flashes in the display to show that the preheating temperature has been set to 140° C.
2. Turn the setting button to enter the preheating temperature (maximum 230° C). If you do not select a temperature, it will automatically be set to 140° C.
3. Press the **Start/OK** button to confirm the setting. The temperature indicator flashes at the bottom of the display.
4. Press the **Start/OK** button to commence preheating. ☺ and ☺ flash in the display. Once the temperature has been reached, the microwave oven stops and 5 beeps are heard. The temperature reached will flash in the display. (Please be aware that preheating can take time. If the oven cannot reach the temperature set within 30 minutes, the convection function stops, a warning beep is heard and the display shows E-3).
5. Open the oven door, put the food in the microwave oven, close the door and turn the setting button to set the cooking time (up to 95 minutes).
6. Press the **Start/OK** button to commence cooking. ☺ and ☺ flash in the display.
7. You can display the selected temperature while cooking by pressing the **Convection** button once. Three seconds later, the display returns to the original display.

Convection function without preheating:

1. Follow the instructions in points 1-3 above.
2. Turn the setting button to set the cooking time (up to 95 minutes).
3. Press the **Start/OK** button to commence cooking. ☺ and ☺ flash in the display.
4. You can display the current temperature while cooking by pressing the **Convection** button once. Three seconds later, the display returns to the original display.

Combination functions with microwaves and grill:

1. Press the **Mic.+Grill** button one or two times to select the required combination function. In combination function 2 (G-2), 36 % of the cooking process uses microwaves, 64 % using the grill; in combination function 3 (G-3) 55 % of the cooking process uses microwaves, 45 % using the grill. The display shows G-2 or G-3, as well as ☺ and ☺.
2. Turn the setting button to set the cooking time (up to 95 minutes).

- Press the **Start/OK** button to commence cooking. ☺ and ☹ flash in the display.
- You can display the current combination function while cooking by pressing the **Mic.+Grill** button once. Three seconds later, the display returns to the original display.

Combination function with microwaves and convector:

- Press the **Mic.+Conv.** button until the required combination function (180 or 200° C) is selected. In combination function 1 (C-1), 52% of the cooking process uses microwaves, 48 % using the convector; in combination function 2 (C-2) 27 % of the cooking process uses microwaves, 73 % using the convector. The display shows C-1 or C-2, as well as ☺, ☹ and ☹.
- Turn the setting button to set the cooking time (up to 95 minutes).
- Press the **Start/OK** button to commence cooking. ☺, ☹ and ☹ flash in the display.
- You can display the current combination function while cooking by pressing the **Mic.+Conv** button once. Three seconds later, the display returns to the original display.

Defrost function:

- Press the **Defrost W.T.** button. The display shows dEF1, as well as ☺, ✕✕ and AUTO .
- Turn the setting button to specify the weight of the food to be defrosted (maximum 2000 g). **g** is shown in the display.
- Press the **Start/OK** button. ☺ flashes, the timer counts down and defrosting commences.

Jet defrost function:

- Press the **Jet Defrost** button. The display shows dEF2, as well as ☺, ✕✕ and AUTO .
- Turn the setting button to specify the weight of the food to be defrosted (maximum 1,200 g). **g** is shown in the display.
- Press the **Start/OK** button. ☺ flashes, the timer counts down and defrosting commences.

Express cooking function:

Press the **Express Cook** button. The microwave oven starts in microwave function and operates on full power for 1 minute. For each subsequent press of the button, the cooking time is extended by 1 minute. ☺ flashes during cooking.

Automatic programs:

- Press the **Auto Function** button. The display shows AUTO and ☺ .
- Turn the setting button to select one of the following automatic programs (A1 to A8). The program number flashes in the display.

A1	Reheat	A5	Meat
A2	Rice	A6	Bread reheat
A3	Vegetables	A7	Instant Noodles
A4	Chicken	A8	Beverage

- Press the **Start/OK** button to confirm program selection. The display shows the program number.
- Turn the setting button to specify the weight/portions of food.
- Press the **Start/OK** button to commence cooking. ☺ flashes.
- You can display the current program while cooking by pressing the **Autoprogram** button once. Three seconds later, the display returns to the original display.

CHILD SAFETY LOCK

The child safety lock prevents small children from using the microwave oven. The microwave oven cannot be operated as long as the child safety lock is active. The child safety lock is activated by holding the **Stop/Clear** button pressed down for 3 seconds. A long beep is heard, and the display shows a key  and a long rectangle. The child safety lock is deactivated by holding the **Stop/Clear** button down for 3 seconds.

TIPS FOR FOOD PREPARATION

When preparing food in the microwave oven, the following basic rules apply:

Preparation time

Smaller quantities of food cook more rapidly than large quantities. If the amount of food is doubled, the preparation time must be correspondingly almost doubled.

Small pieces of meat, small fish and chopped vegetables cook more

quickly than large pieces. For the same reason, it is recommended, if, for example, you wish to make goulash, stews or similar, that the meat be cut into pieces no bigger than 2 x 2 cm.

The compactness of the food is also very important for the cooking time. The more compact the food is, the longer it takes to cook it.

- Whole joints require a longer cooking time than stewed dishes.
- A joint requires a longer time than a dish with minced meat.

The colder the food, the longer the cooking time needs to be. Food at room temperature will therefore cook faster than food from a fridge or freezer.

When cooking vegetables, the cooking time depends on the freshness of the vegetables. Therefore check the condition of the vegetables, and add or deduct a little time accordingly.

The short cooking time when using a microwave oven means that the food does not overcook.

- If required, a little water can be added.
- When cooking fish and vegetables, you only need to use the minimum of water.

Microwave power

The choice of power setting depends on the condition of the food to be cooked.

In most cases, the food is cooked on full power.

- Full power is used, among other things, for reheating food quickly, boiling water or similar.
- Low power is principally used to defrost food and prepare dishes containing cheese, milk or egg. (Whole eggs in their shell cannot be cooked in the microwave oven, as there is a risk of the eggs exploding). In addition, lower power settings are also used to finish off and to retain the excellent aroma of a dish.

General information on cooking

- If the whole meal is to be prepared in the microwave oven, it is recommended that you start with the most compact foods, such as potatoes. Once these are ready, cover them while the rest of the food is prepared.
- Most food should be covered. A close-fitting cover retains the steam and moisture, which shortens the cooking time in the microwave oven. This is particularly the case when cooking vegetables, fish dishes and casseroles. Covering food also distributes the heat better, thus ensuring rapid and excellent results.
- In order to achieve the best possible results, it is important to position the food correctly, as the microwave rays are most powerful in the centre of the microwave oven. If, for example, you are baking potatoes, you should position them along the edge of the glass turntable so that they cook evenly.
- In order to cook compact dishes such as meat and poultry evenly, it is important to turn the pieces of meat a few times.
- You can bake in the microwave oven, although not with recipes that include yeast.
- When preparing food with a thick skin, e.g. potatoes, apples, whole squash or chestnuts, you should prick holes in the shell to prevent the food from bursting during cooking.
- When preparing food in a "traditional" oven, you normally avoid opening the oven door as much as possible. This is not the case with the microwave oven function: no energy or significant heat is lost. In other words, you can open the microwave door and look at the food as often as you want. Please note that this only applies to cooking using the microwave function. When the convection and grill function are used, heat is given off in the oven compartment.

Important safety measures when preparing food!

- If using the microwave oven to heat baby food or liquids in a feeding bottle, you must always stir the food/liquid and check the temperature thoroughly before serving. This ensures that the heat is evenly distributed and avoids scalding injuries.

The lid and/or teat must not be fitted on a feeding bottle when it is placed in the microwave oven.

- If some foods are heated too long, they may char and give off smoke. If this happens, you should leave the door closed and switch off the microwave oven completely.

- Do not use the microwave oven for deep frying or pickling.

- Some foods with low water content, e.g. chocolate in squares and pastries with a sweet filling, should be heated carefully, otherwise they or the container may be ruined.

USING UTENSILS WHEN PREPARING FOOD

Before starting to prepare food in containers, you should check that the containers you wish to use are made of a suitable material, as some types of plastic may become "limp" and deform, while some types of ceramics may crack (particularly when heating small quantities of food).

In order to test if a container is suitable for use in a microwave oven:

- Place the container in the microwave oven.
- At the same time, place a half-full glass of water in the container.
- Start the microwave oven, and run it for 1 minute on maximum power.
- If the container becomes very hot to the touch, you should avoid using it in the microwave oven.

When you prepare food in the microwave oven, you should preferably use the following implements and materials:

- Glass and glass bowls Do not use glass jars, etc., containing metal, and be aware that certain types of glass are not heat-resistant. Test them as described above before cooking.
- Stoneware (glazed and unglazed). The food stays hot longer in glazed stoneware than in other dishes.
- Plastic containers These can be used for many heating purposes, but are not suitable for roasting.
Please note! Plastic containers made from melamine, polyethylene and phenol must NOT be used.
- Porcelain All porcelain can be used in microwave ovens, although fireproof porcelain is preferable.
- Fireproof covered dishes Glass dishes with lids that fit so closely that steam cannot escape are ideal for vegetables and fruit to which no liquid is added (however, the cooking time must not exceed 5 minutes).
- Browning dishes You must be very careful when using this type of dish. The dish must always be at least 5 mm above the glass turntable.
- Clingfilm can be used, particularly for soups, sauces, stewed dishes or when defrosting food. Can also be used as a loose covering to prevent fat, etc. from spraying out into the oven compartment.
- Kitchen roll is ideal, as kitchen roll absorbs moisture and fat. For example, bacon can be placed in layers, with kitchen roll between each layer. The bacon will then be completely crispy, as it does not sit in "its own fat". Home-baked bread can be taken directly from the freezer, packed in kitchen roll and heated in the microwave oven.
- Wet kitchen roll can be used for fish or vegetables. Covering the food prevents it from drying out.
- Baking parchment Fish, large vegetables, such as cauliflower, corn on the cob and similar can be packed in wet greaseproof paper.
- Roasting bags are ideal for meat, fish and vegetables. However, they must never be closed using metal clips. Cotton thread should be used instead. Prick the bag with small holes, and place it in the microwave oven on a plate or glass dish.
- Paper plates Should only be used for brief heating.

Important!

When you prepare food in the microwave oven, you should not use the following implements and materials:

- Sealed glass/bottles with small openings, as they may explode.
- General purpose thermometers
- Silver foil/foil trays, as the microwave rays cannot penetrate the material and the food will not cook. However, small pieces of silver paper can be used to protect thin pieces of meat or poultry so that they do not get burnt.
- Recycled paper, as it may contain small metal splinters that could cause sparks and/or a fire.
- Closed tins/containers with tightly sealed lids, as excess pressure may cause the tin/container to explode.
- Metal clips and other lids/foils, containing metal wires. These can form sparks in the microwave oven and must therefore be removed.
- Metal bowls/containers and packaging, unless they are designed specifically for use in microwave ovens. The microwaves are reflected and cannot penetrate the food through the metal.
- Plates, dishes and bowls/containers with metal, gold and silver decorations. They may break and/or cause sparks to form in the oven compartment.
- Foam plastic. Foam plastic melts in the microwave oven or may

destroy the food.

- Wood Wood dries out in the microwave oven and may splinter or crack.

CLEANING

When cleaning the microwave oven, you should pay attention to the following points:

- Switch the microwave oven off and remove the plug from the wall socket before cleaning.
- Never use scouring powder, steel scourers or other strong cleaning agents to clean the interior or exterior surfaces of the microwave oven, as they may scratch the surfaces.
- Instead use a cloth dampened with hot water, and add detergent if the microwave oven is very dirty.
- Make sure that no water gets into the vent holes.
- Always keep the door open when cleaning the control panel, to avoid the microwave oven accidentally starting up during the cleaning process.
- The turning ring and the floor of the microwave oven must be cleaned regularly so that the glass turntable can move around without hindrance.
- The glass turntable and turning ring can be cleaned in a dishwasher.

BEFORE GOING TO A REPAIR CENTRE

If the microwave oven will not start:

- Check that the plug is correctly in place in the wall socket. If that is not the case, remove the plug, wait 10 seconds and then plug it in again.
- Check whether a fuse has blown or whether the fuse relay has been switched off. If it is not that, you can check that the socket itself is working by plugging in another device.
- Check that the door is closed properly. If this is not the case, the automatic safety system (via the lock dowels) ensures that the microwave oven cannot be started.
- Check whether the operating panel has been set correctly, and whether the timer has been activated.

If the microwave oven still does not work, you should contact a repair engineer.

ENVIRONMENTAL TIPS

Once any electronic product is no longer functional, it should be disposed of in such a way as to cause minimum environmental impact, in accordance with the regulations of your local authority. In most cases you can take such products to your local recycling station.

GUARANTEE TERMS

The guarantee does not apply:

- if the above instructions are not followed
- if the appliance has been interfered with
- if the appliance has been mishandled, subjected to rough treatment, or has suffered any other form of damage
- if faults have arisen as a result of faults in your electricity supply.

TECHNICAL DATA

Operating voltage:	230 V - 50 Hz
Power consumption:	1450 W
Microwave power:	maximum 850 W
Grill power:	maximum 1000 W
Convection power:	maximum 1000 W
Colour:	brushed steel/black
Volume:	25 litres
Int. dimensions (hwxwd):	21.5 x 33.7 x 36.3 cm
Ext. dimensions (hwxwd):	30.7 x 51.6 x 44.1 cm
Weight:	21 kg

Due to the constant development of our products in terms of function and design, we reserve the right to make changes to the product without prior warning.

IMPORTER

Adexi Group

We cannot be held responsible for any printing errors

EINLEITUNG

WICHTIGE SICHERHEITSMASSNAHMEN

4

23

Feuergefahr!	
BESCHREIBUNG	23
TASTE AN DER BEDIENBLENDE	23
SYMBOLS IM DISPLAY	24
VORBEREITUNG DES MIKROWELLENHERDS	24
Aufstellen der Mikrowelle	24
Anschluss des Mikrowellengeräts	24
Installation des Glas-Drehtellers	24
BEDIENUNG DES MIKROWELLENHERDS	24
Leistungsstufen	24
Garfunktionen und Kombinationen	24
Auswahl der Garfunktion	24
KINDERSICHERUNG	25
TIPPS FÜR DIE ESSENSZUBEREITUNG	25
Zubereitungszeit	25
Leistung der Mikrowelle	25
Allgemeine Informationen zur Zubereitung	25
Wichtige Sicherheitsmaßnahmen bei der Zubereitung von Lebensmitteln!	26
VERWENDUNG VON UTENSILIEN BEI DER ZUBEREITUNG VON LEBENSMITTELN	26
Achtung!	26
REINIGUNG	26
BEVOR SIE DAS GERÄT ZUM KUNDENDIENST BRINGEN	27
UMWELTTIPPS	27
GARANTIEBEDINGUNGEN	27
TECHNISCHE DATEN	27
IMPORTEUR	27

EINLEITUNG

Bevor Sie Ihr neues Mikrowellengerät erstmals in Gebrauch nehmen, sollten Sie diese Gebrauchsanweisung sorgfältig durchlesen. Beachten Sie insbesondere die Sicherheitsmaßnahmen. Außerdem möchten wir Ihnen raten, die Gebrauchsanleitung aufzubewahren, falls Sie zu einem späteren Zeitpunkt noch einmal etwas über die Funktionen Ihres Mikrowellengeräts nachlesen möchten.

WICHTIGE SICHERHEITSMASSNAHMEN

- Benutzen Sie das Gerät nur für den vorgesehenen Verwendungszweck, d. h. für die Zubereitung von Lebensmitteln im Haushalt.
- Verwenden Sie das Gerät niemals im Freien.
- Benutzen Sie das Gerät nicht, wenn die Leitungen oder der Stecker beschädigt sind, wenn das Gerät nicht optimal funktioniert oder Stoßschäden o. Ä. erlitten hat.
- Das Kabel oder der Stecker dürfen nicht in Wasser eingetaucht werden, und das Mikrowellengerät darf nicht in einer nassen oder feuchten Umgebung verwendet werden.
- Platzieren Sie das Gerät oder sein Kabel nicht in die Nähe von Wärmequellen, wie z. B. Gasflammen oder elektrischen Kochplatten.
- Berühren Sie das Mikrowellengerät nicht, wenn die Heißluft- oder die Grillfunktion benutzt wird, da es sehr heiß wird.
- Blockieren oder decken Sie niemals irgendwelche Lüftungsöffnungen des Geräts zu.
- Stellen Sie das Mikrowellengerät so auf, dass nach allen Seiten genügend Platz ist.
- Schalten Sie das Gerät nicht ein, wenn sich nichts im Gerät befindet, da ohne Inhalt (Lebensmittel) die Mikrowellen nicht absorbiert werden können. Wird das Gerät ohne Inhalt angeschaltet, kann es beschädigt werden. Wenn Sie die Funktionen des Geräts üben möchten, stellen Sie eine Tasse mit Wasser in das Gerät.
- Das Sicherheitssystem der Tür darf nicht verändert werden. Benutzen Sie das Gerät nicht, wenn das Sicherheitssystem der Tür nicht funktioniert und das Gerät angeschaltet werden kann, obwohl die Tür nicht geschlossen ist. Wenn die Tür offen ist, besteht die Gefahr, dass Sie der Mikrowellenstrahlung ausgesetzt werden.
- Sorgen Sie dafür, dass sich auf den Kontaktflächen zwischen der Vorderseite des Mikrowellengeräts und der Tür kein Schmutz und keine Reinigungsmittelrückstände ansammeln.
- Reinigen Sie das Gerät regelmäßig und benutzen Sie es nicht, wenn sich noch Reinigungsmittelreste im Gerät befinden.
- Erhitzen Sie niemals Öl oder Fett im Gerät.
- Bewahren Sie keine Utensilien oder Lebensmittel im Garraum auf.

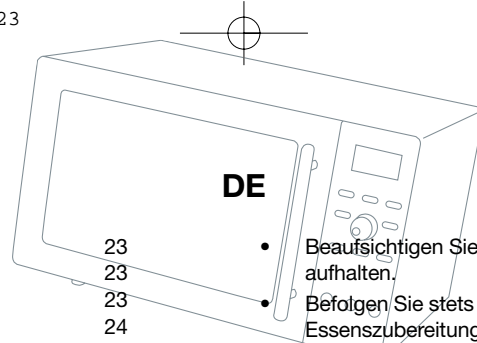

- **Beaufsichtigen Sie Kinder, die sich in der Nähe des laufenden Gerätes aufhalten.**
- **Befolgen Sie stets die Hinweise im Abschnitt "Tipps für die Essenszubereitung".**
- **Versuchen Sie niemals, das Mikrowellengerät selbst zu reparieren.**
- **Falls das Mikrowellengerät, das Kabel oder der Stecker repariert werden müssen, muss dies in einem autorisierten Servicecenter erfolgen. Bei Reparatur durch eine nicht autorisierte Person erlischt die Garantie. Wenn die Reparatur unter die Garantiebedingungen fällt, nehmen Sie bitte mit Ihrem Händler Kontakt auf.**

Feuergefahr!

Um das Brandrisiko im Garraum des Gerätes zu reduzieren, beachten Sie bitte Folgendes:

- Kochen Sie das Essen nicht zu lange oder zu kräftig. Lassen Sie das Mikrowellengerät nicht unbeaufsichtigt, wenn sich Papier, Plastik oder andere brennbare Materialien im Gerät befinden, um das Kochen zu beschleunigen.
- Lebensmittel mit hohem Fettgehalt können sich entzünden, wenn die Mikrowellenleistung zu hoch ist, oder wenn sie gegrillt werden. Seien Sie daher z. B. bei der Zubereitung eines Schweinebratens vorsichtig.
- Metallklammern und Deckel/Folien, die Metallfasern enthalten, können zur Funkenbildung im Innenraum führen und sind deshalb zu entfernen.
- Falls im Garraum ein Feuer entsteht oder sich Rauch entwickelt, lassen Sie die Tür geschlossen. Schalten Sie das Gerät sofort aus und ziehen Sie den Stecker aus der Steckdose.

BESCHREIBUNG



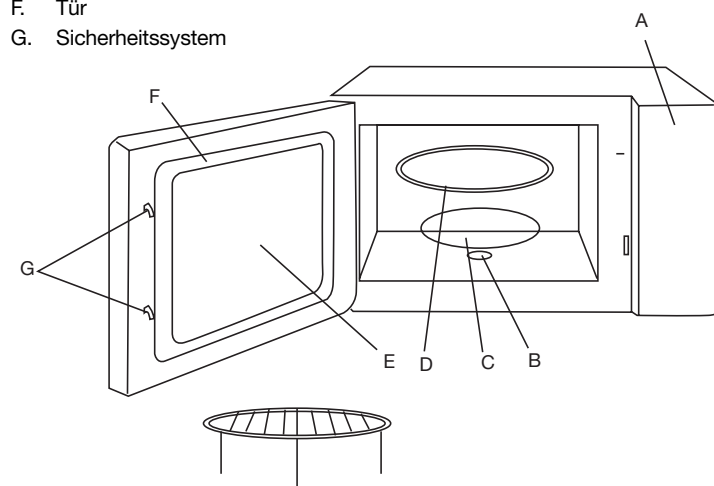



- A. Bedienblende
- B. Spindel
- C. Drehring
- D. Glas-Drehteller
- E. Sichtfenster
- F. Tür
- G. Sicherheitssystem



TASTEN AN DER BEDIENBLENDE

Grill	Aktiviert die Grillfunktion
Microwave	Aktiviert die Mikrowellenfunktion
Convection	Aktiviert die Heißluftfunktion
Mic.+Grill (Micro + Grill)	Aktiviert Kombinationsfunktionen mit Mikrowellen und Grill
-/+	Drehregler zur Einstellung der Temperatur, Garzeit usw.
Mic.+Conv.	Aktiviert Kombinationsfunktionen mit Mikrowellen und Heißluft
Defrost W.T.	Aktiviert das Auftauen mit Gewichtsangabe
Jet Defrost	Aktiviert die Schnellauftaufunktion
Auto Function	Zugriff auf eines der 8 Automatikprogramme des Mikrowellengeräts
Express Cook	Aktiviert das Schnellgaren
Start/OK	Bestätigt die Auswahl, beginnt mit der Zubereitung usw.
Stop/Clear	Unterbricht das Kochen usw.

SYMBOLS IM DISPLAY

	Mikrowellenfunktion		Gewicht
	Heißluftfunktion		Auftauen
	Grillfunktion	AUTO	Automatikprogramm
	Temperatur		Kindersicherung aktiviert

VORBEREITUNG DES MIKROWELLENHERDS

Jedes einzelne Gerät ist in der Fabrik kontrolliert worden. Sicherheitshalber sollten Sie sich jedoch nach dem Auspacken vergewissern, dass beim Transport keine Schäden entstanden sind. Überprüfen Sie, ob sichtbare Schäden (z. B. in Form von Dellen o. Ä.) vorliegen, ob die Tür gut schließt und ob die Scharniere in Ordnung sind. Ist das Gerät beschädigt, wenden Sie sich bitte an das Geschäft, in dem Sie das Gerät gekauft haben, und nehmen Sie es nicht in Gebrauch, bevor es von einem autorisierten Fachmann kontrolliert wurde.

Vor dem Gebrauch des Mikrowellengeräts müssen Sie ganz sicher sein, dass jegliche Verpackung innerhalb und außerhalb des Geräts entfernt wurde.

Achtung! Die graue abdeckung an der rechten Seite des Garraums darf NICHT entfernt werden! Sie schützt das Magnetron

Aufstellen der Mikrowelle

Das Mikrowellengerät muss auf einer waagerechten Fläche stehen, wobei an den Seiten mindestens 7,5 cm und über dem Gerät mindestens 30 cm Abstand sein müssen, um eine ausreichende Zirkulation zu gewährleisten. Entfernen Sie nicht die Füße des Mikrowellengeräts. Das Gerät ist nicht zum Einbau geeignet. Vergewissern Sie sich, dass die Ventilationsöffnungen an der Oberseite des Gehäuses nicht blockiert werden. Werden diese blockiert, während das Gerät in Gebrauch ist, besteht die Gefahr einer Überhitzung des Geräts. Das Gerät kann erst wieder in Gebrauch genommen werden, wenn es abgekühlt ist.

Anschluss des Mikrowellengeräts

Das Gerät muss an 230 Volt Wechselspannung, 50 Hz Wechselstrom angeschlossen werden. Diese Garantie erlischt, wenn das Mikrowellengerät an eine falsche Spannung angeschlossen wird. Wenn das Gerät eingeschaltet ist, ertönt ein Piepsen und das Display leuchtet auf.

Installation des Glas-Drehtellers

Vergewissern Sie sich vor Gebrauch des Geräts, dass

- der Drehring (C) in der Aussparung der Spindel (B) angebracht ist, und dass
- der Glas-Drehteller (D) auf dem Drehring angebracht ist.

Seien Sie vorsichtig, wenn sie schwere oder harte Gefäße auf den Glas-Drehteller stellen, und bereiten Sie Lebensmittel (z. B. Schinken) niemals direkt auf dem Glas-Drehteller zu. Direkte Hitzeeinwirkung, Schläge und Stöße können bewirken, dass das Glas Risse bekommt oder zerspringt.

BEDIENUNG DES MIKROWELLENHERDS

Der Mikrowellenherd wird wie folgt bedient:

- Stellen Sie das Essen in den Mikrowellenherd und schließen Sie die Tür (F). Bitte beachten: Wenn Sie Heißluft bei der Vorheizfunktion einsetzen, dürfen Sie erst dann Lebensmittel in das Gerät stellen, wenn der Garraum erwärmt ist.
- Wählen Sie die gewünschte Garfunktion, die Leistungsstufe und die Zubereitungszeit wie nachfolgend beschrieben.
- Die Zubereitung kann jederzeit unterbrochen werden, indem die **Stop/clear**-Taste an der Bedienblende (A) gedrückt wird. Einmaliges Drücken der Taste unterbricht das Garen vorübergehend, zweimaliges Drücken bricht den Garvorgang endgültig ab. Das Garen kann auch vorübergehend unterbrochen werden, indem die Tür geöffnet wird. Eine vorübergehende Unterbrechung des Garens kann durch Drücken der **Start/OK**-Taste aufgehoben werden.
- Wenn die Temperatur im Garraum während der Zubereitung 250° C übersteigt, werden alle Hitzequellen abgestellt und nur noch das Gebläse funktioniert. Die Zubereitung beginnt wieder, wenn die Temperatur unter 220° C gefallen ist.
- Nach Ablauf der Zubereitungszeit schaltet sich das Gerät automatisch ab, und es ertönen 5 Pieptöne.

Jedes Mal, wenn eine der Tasten des Mikrowellengeräts gedrückt oder der Drehregler gedreht wird, ertönt ein Piepton.

Leistungsstufen

Das Mikrowellengerät hat fünf Leistungsstufen:

	1	2	3	4	5
Leistungsstufe	High	Medium -high	Medium	Medium -low	Low
Display zeigt	P100	P80	P50	P30	P10

Garfunktionen und Kombinationen

Der Mikrowellenherd verfügt über die folgenden Garfunktionen: Mikrowellenfunktion, Grillfunktion, Heißluftfunktion und verschiedene Kombinationsfunktionen sowie Funktionen zum Auftauen, Schnellgaren und Automatikprogramme

Kombinationsfunktionen mit Mikrowellen und Grill:

Bei der Grillfunktion läuft das Mikrowellengerät mit höchster Leistung und das Grillelement und das Gebläse sind in Betrieb. Das Mikrowellengerät hat zwei Kombinationsfunktion mit Mikrowellen und dem Grill.

Heißluftfunktion:



Das Mikrowellengerät kann als Heißlufttherd mit Temperaturen von 140 bis 230° C verwendet werden.

Kombinationsfunktionen mit Mikrowellen und Heißluft:

Die Temperatur kann auf 180 oder 200° C eingestellt werden.

Auswahl der Garfunktion







Mikrowellenfunktion:

1. Drücken Sie die **Microwave**-Taste, um die Leistungsstufe 1-5 zu wählen. Das Display zeigt .
2. Drehen Sie den Einstellregler, um die Garzeit (bis zu 95 Minuten) einzustellen.
3. Drücken Sie die **Start/OK** Taste, um mit dem Kochen zu beginnen.  blinkt und die Zeitschaltuhr läuft ab.
4. Sie können die aktuelle Leistungsstufe während der Zubereitung anzeigen, indem Sie die **Microwave**-Taste einmal drücken. Das Display kehrt drei Sekunden später zur Ausgangsanzeige zurück.

Grillfunktion:

1. Drücken Sie die **Grill**-Taste Das Display zeigt  und "G-1".
2. Drehen Sie den Einstellregler, um die Garzeit (bis zu 95 Minuten) einzustellen.
3. Drücken Sie die **Start/OK**-Taste, um mit der Zubereitung zu beginnen.
4. Wenn die Hälfte der Garzeit vorbei ist, ertönen 2 lange Pieptöne, um sie daran zu erinnern, das Essen im Mikrowellengerät zu drehen. Die Zubereitung wird vorübergehend unterbrochen. Die Zubereitung beginnt nach einer Minute erneut, es sei denn, Sie haben sie davor gestoppt.

Heißluftfunktion mit Vorheizen:

1. Drücken Sie die **Convection**-Taste Das Display zeigt ,  und °C. °C und die Zahl 140 blinken im Display, um anzuzeigen, dass die Vorheiztemperatur auf 140° C eingestellt wurde.
2. Drehen Sie den Einstellknopf, um die Vorheiztemperatur (maximal 230° C) einzugeben. Wenn Sie keine Temperatur wählen, wird diese automatisch auf 140° C eingestellt.
3. Drücken Sie die **Start/OK**-Taste, um die Einstellung zu bestätigen. Die Temperaturanzeige blinkt an der Unterseite des Displays.
4. Drücken Sie die **Start/OK** Taste, um mit dem Vorheizen zu beginnen.  und  blinken im Display. Wenn die Temperatur erreicht ist, schaltet sich das Gerät automatisch ab, und es ertönen 5 Pieptöne. Die erreichte Temperatur blinkt im Display. (Bitte denken Sie daran, dass das Vorheizen etwas Zeit erfordert. Wenn das Gerät die eingestellte Temperatur nicht in 30 Minuten erreichen kann, stoppt die Heißluftfunktion, ein Warnton ertönt und das Display zeigt E3 an).
5. Öffnen Sie die Tür, legen Sie das Essen in das Mikrowellengerät, schließen Sie die Tür und drehen Sie den Einstellknopf, um die Garzeit (bis zu 95 Minuten) einzustellen.
6. Drücken Sie die **Start/OK** Taste, um mit der Zubereitung zu beginnen.  und  blinken im Display.
7. Sie können die aktuelle Leistungsstufe während der Zubereitung anzeigen, indem Sie die **Convection**-Taste einmal drücken. Das Display kehrt drei Sekunden später zur Ausgangsanzeige zurück.

Heißluftfunktion ohne Vorheizen:

1. Befolgen Sie die Anweisungen der Punkte 1-3 oben.
2. Drehen Sie den Einstellregler, um die Garzeit (bis zu 95 Minuten) einzustellen.
3. Drücken Sie die **Start/OK** Taste, um mit der Zubereitung zu beginnen. ☺ und ☹ blinken im Display.
4. Sie können die aktuelle Temperatur während der Zubereitung anzeigen, indem Sie die **Convection**-Taste einmal drücken. Das Display kehrt drei Sekunden später zur Ausgangsanzeige zurück.

Kombinationsfunktionen mit Mikrowellen und Grill:

1. Drücken Sie die **Mic.+Grill**-Taste ein- oder zweimal, um die gewünschte Kombinationsfunktion zu wählen. Bei der Kombinationsfunktion 2 (G-2), verwendet 36 % des Garprozesses Mikrowellen, 64 % verwendet den Grill; bei der Kombinationsfunktion 3 (G-3) verwendet 55 % des Garprozesses Mikrowellen, 45 % verwendet den Grill. Das Display zeigt G-2 oder G-3 sowie ☺ und ☹.
2. Drehen Sie den Einstellregler, um die Garzeit (bis zu 95 Minuten) einzustellen.
3. Drücken Sie die **Start/OK**-Taste, um mit der Zubereitung zu beginnen. ☺ und ☹ blinken im Display.
4. Sie können die aktuelle Kombination während der Zubereitung anzeigen, indem Sie die **Mic.+Grill**-Taste einmal drücken. Das Display kehrt drei Sekunden später zur Ausgangsanzeige zurück.

Kombinationsfunktion mit Mikrowellen und Heißluft:

1. Drücken Sie die **Mic.+Conv.**-Taste, bis die gewünschte Kombinationsfunktion (180 oder 200° C) gewählt ist. Bei der Kombinationsfunktion 1 (C-1), verwendet 52 % des Garprozesses Mikrowellen, 48 % verwendet Heißluft; bei der Kombinationsfunktion 2 (C-2) verwendet 27 % des Garprozesses Mikrowellen, 73 % verwendet Heißluft. Das Display zeigt C-1 oder C-2 sowie ☺, ☹ und ☹.
2. Drehen Sie den Einstellregler, um die Garzeit (bis zu 95 Minuten) einzustellen.
3. Drücken Sie die **Start/OK**-Taste, um mit der Zubereitung zu beginnen. ☺, ☹ und ☹ blinken im Display.
4. Sie können die aktuelle Kombination während der Zubereitung anzeigen, indem Sie die **Mic.+Conv.**-Taste einmal drücken. Das Display kehrt drei Sekunden später zur Ausgangsanzeige zurück.

Auftaufunktion:

1. Drücken Sie die **Defrost W.T.** Taste. Das Display zeigt dEF1 sowie ☺, ☹ und AUTO.
2. Drehen Sie den Einstellregler, um das Gewicht des aufzutauenden Lebensmittels anzugeben (maximal 2000 g). **g** wird im Display angezeigt.
3. Drücken Sie die **Start/OK**-Taste. ☺ blinkt, die Zeitschaltuhr läuft ab, und das Auftauen beginnt.

Schnellauftaufunktion:

1. Drücken Sie die **Jet Defrost**-Taste. Das Display zeigt dEF2 sowie ☺, ☹ und AUTO.
2. Drehen Sie den Einstellregler, um das Gewicht des aufzutauenden Lebensmittels anzugeben (maximal 1.200 g). **g** wird im Display angezeigt.
3. Drücken Sie die **Start/OK**-Taste. ☺ blinkt, die Zeitschaltuhr läuft ab, und das Auftauen beginnt.

Schnellgarfunktion:

Drücken Sie die **Express Cook**-Taste. Das Mikrowellengerät startet mit der Mikrowellenfunktion und läuft 1 Minute lang mit voller Leistung. Mit jedem weiteren Druck auf die Taste verlängert sich die Garzeit um 1 Minute. ☺ blinkt während der Zubereitung.

Automatikprogramme:

1. Drücken Sie die **Auto Function**-Taste. Das Display zeigt AUTO und ☺.
2. Drehen Sie den Einstellregler, um eines der folgenden Automatikprogramme (A1 bis A8) zu wählen. Die Programmnummer blinkt im Display.

A1	Aufwärmen	A5	Fleisch
A2	Reis	A6	Brot aufwärmen
A3	Gemüse	A7	Instant-Nudeln
A4	Huhn	A8	Getränk

3. Drücken Sie die **Start/OK**-Taste, um die Programmwahl zu bestätigen. Das Display zeigt die Programmnummer.
4. Drehen Sie den Einstellregler, und das Gewicht/die Portionen des Lebensmittels einzustellen.
5. Drücken Sie die **Start/OK**-Taste, um mit der Zubereitung zu beginnen. ☺ blinkt.
6. Sie können das aktuelle Programm während der Zubereitung anzeigen, indem Sie die **Autoprogram**-Taste einmal drücken. Das Display kehrt drei Sekunden später zur Ausgangsanzeige zurück.

KINDERSICHERUNG

Die Kindersicherung verhindert, dass kleine Kinder den Mikrowellenherd benutzen können. Der Mikrowellenherd kann nicht benutzt werden, solange die Kindersicherung aktiv ist. Die Kindersicherung wird aktiviert, indem die **Stop/Clear**-Taste 3 Sekunden lang gedrückt wird. Ein langer Piepton ertönt, und das Display zeigt einen Schlüssel ☞ und ein langes Rechteck. Die Kindersicherung wird deaktiviert, indem die **Stop/Clear**-Taste 3 Sekunden lang gedrückt wird.

TIPPS FÜR DIE ESSENSZUBEREITUNG

Bei der Zubereitung von Lebensmitteln im Mikrowellengerät gelten folgende Grundregeln:

Zubereitungszeit

Kleinere Mengen lassen sich schneller garen als größere Mengen. Wenn Sie die Menge verdoppeln, erhöht sich die Zubereitungszeit auf fast das Doppelte.

Geschnittenes Gemüse, kleinere Fleisch- und Fischstücke kochen schneller als große Stücke. Für Gulasch, Eintöpfe und Geschmortes ist das Fleisch in Stücke von maximal 2 x 2 cm zu schneiden.

Die Kompaktheit des Essens ist ebenfalls sehr wichtig für die Zubereitungszeit. Je kompakter das Essen ist, desto länger dauert seine Zubereitung.

- Ganze Bratenstücke erfordern eine längere Zubereitungszeit als Eintöpfe.
- Ein Bratenstück erfordert längere Zeit als ein Gericht mit Hackfleisch.

Je kälter die Lebensmittel sind, desto länger ist die Zubereitungszeit. Lebensmittel mit Zimmertemperatur können schneller zubereitet werden als Lebensmittel aus dem Kühlschrank oder dem Gefrierschrank.

Bei der Zubereitung von Gemüse hängt die Kochzeit von der Frische des Gemüses ab. Kontrollieren Sie deshalb das Gemüse während der Zubereitung und verkürzen oder verlängern Sie die Garzeit entsprechend.

Die kurze Zubereitungszeit im Mikrowellenherd bewirkt, dass das Essen nicht zerkoht.

- Man kann ggf. etwas Wasser hinzufügen.
- Beim Kochen von Fisch und Gemüse sind nur geringe Mengen Wasser notwendig.

Leistung der Mikrowelle

Die Wahl der Leistungsstufe hängt vom Zustand der Lebensmittel ab, die zubereitet werden sollen.

In den meisten Fällen benutzt man die höchste Leistung.

- Die höchste Stufe wird unter anderem für das schnelle Aufwärmen von Essen und das Kochen von Wasser verwendet.
- Die niedrigen Stufen werden vorzugsweise beim Auftauen sowie bei der Zubereitung von Käse-, Milch- und Eierspeisen verwendet. (Ganze Eier mit Schale können nicht in der Mikrowelle gekocht werden - sie können explodieren!) Die niedrigen Stufen werden außerdem verwendet, um die Zubereitung des Essens abzuschließen oder sein Aroma zu bewahren.

Allgemeine Informationen zur Zubereitung

- Wird die gesamte Mahlzeit im Mikrowellengerät zubereitet, empfiehlt es sich, zuerst die kompakteren Lebensmittel zu erwärmen, wie z. B. Kartoffeln. Wenn diese gekocht sind, werden sie zugedeckt, und danach kann der Rest der Mahlzeit zubereitet werden.
- Die meisten Lebensmittel sollten abgedeckt werden. Ein dichtes Abdecken hält den Dampf und die Feuchtigkeit, wodurch sich die Zubereitungszeit in der Mikrowelle verkürzt. Dies gilt insbesondere für Gemüse, Fisch-, Schmor- und Eintopfgerichte. Ein Zudecken der Lebensmittel bedeutet auch, dass sich die Hitze besser verteilt, und dadurch wird die Zubereitung schneller und schmackhafter.

- Um das bestmögliche Ergebnis zu erzielen, müssen die Lebensmittel richtig positioniert werden, da die Mikrowellenstrahlen in der Mitte des Geräts am stärksten sind. Wenn man z. B. Kartoffeln zubereitet, sollte man diese am Rande des Glas-Drehtellers positionieren, damit sie gleichmäßig gegart werden.
- Um kompakte Gerichte mit Fleisch oder Geflügel gleichmäßig zu garen, ist es wichtig, die Fleischstücke einige Male umzudrehen.
- Man kann im Mikrowellengerät auch backen, allerdings keine Backwaren, in denen Hefe verwendet wird.
- Bei der Zubereitung von Lebensmitteln mit dicker Schale, z. B. Kartoffeln, Äpfeln, ganzen Zucchini oder Kastanien sollten Sie Löcher in die Schale bohren, damit die Lebensmittel nicht während des Garens aufplatzen.
- Von einem Backofen ist man daran gewöhnt, dass man die Tür so wenig wie möglich öffnen soll. Dies ist bei der Mikrowellenfunktion nicht der Fall: Hier verschwendet man keine Energie oder wesentliche Hitze. Man kann die Tür öffnen, so oft man will, um nach dem Essen zu sehen. Bitte beachten Sie, dass dies nur beim Garen mit der Mikrowellenfunktion zutrifft. Wenn die Heißluft- und die Grillfunktion verwendet werden, wird die Hitze in den Ofenraum abgegeben.

Wichtige Sicherheitsmaßnahmen bei der Zubereitung von Lebensmitteln!

- Nach dem Erwärmen von Babynahrung oder Flüssigkeiten in Flaschen sollten Sie auch hier die Nahrung/Flüssigkeit gut durchrühren oder schütteln und die Temperatur überprüfen, bevor Sie dem Kind die Nahrung geben. Das Durchrühren/Schütteln gewährleistet, dass die Wärme gleichmäßig verteilt ist, und verhindert Verbrühungen.
Der Deckel und/oder Sauger darf nicht auf der Flasche sein, wenn sie in die Mikrowelle gestellt wird.
- Bei einer zu langen Erhitzungszeit können die Lebensmittel verkohlen oder Rauch entwickeln. Geschieht dies, lassen Sie die Tür geschlossen und schalten Sie das Gerät aus, um einen eventuellen Brand zu ersticken.
- Verwenden Sie das Mikrowellengerät nicht zum Frittieren oder Einkochen.
- Einige Lebensmittel mit geringem Wasserinhalt, z. B. Blockschokolade und Backwaren mit süßer Füllung, müssen vorsichtig erwärmt werden, um sie nicht zu verderben oder den Behälter nicht zu beschädigen.

VERWENDUNG VON UTENSILIEN BEI DER ZUBEREITUNG VON LEBENSMITTELN

Vor der Zubereitung von Lebensmitteln in Behältern sollten Sie kontrollieren, dass der verwendete Behälter aus einem geeigneten Material besteht. Einige Kunststoffarten können aufweichen und sich verformen. Andere Kunststoffe und einige Keramikarten können aufplatzen – besonders wenn kleine Mengen Essen erwärmt werden.

Um zu prüfen, ob ein Behälter mikrowelleneeignet ist, gehen Sie folgendermaßen vor:

- Stellen Sie den Behälter in die Mikrowelle.
- Stellen Sie ein Glas, das zur Hälfte mit Wasser gefüllt ist, im Behälter in das Gerät.
- Stellen Sie das Gerät 1 Minute lang auf die höchste Leistung.
- Wird der Behälter sehr heiß, darf er nicht in der Mikrowelle benutzt werden.

Beim Zubereiten von Lebensmitteln in der Mikrowelle sollten Sie vorzugsweise folgende Behälter und Materialien verwenden:

- **Glas und Glaschüsseln** Verwenden Sie keine Glasgefäße, die Metall enthalten und beachten Sie, dass bestimmte Arten von Glas nicht hitzebeständig sind. Prüfen Sie diese wie oben beschrieben vor dem Gebrauch.
- **Steingut** (glasiert und unglasiert) Das Essen hält sich in glasierten Steingutschüsseln länger warm als in anderen Schüsseln.
- Kunststoffbehälter können für viele Erhitzungszwecke verwendet werden. Sie eignen sich jedoch nicht zum Braten.
Achtung! Kunststoffbehälter aus Melamin, Polyethylen und Phenol sind NICHT geeignet.
- **Porzellan** Sämtliche Arten von Porzellan sind mikrowelleneeignet, feuerfestes Porzellan eignet sich jedoch am besten.
- **Feuerfeste Schüsseln** mit Deckel Glaschüsseln, deren Deckel so fest schließen, dass kein Dampf herauskommen kann, sind ideal für Gemüse und Obst ohne Zusatz von Wasser (jedoch nicht mehr als 5 Min.).

- **Bräunungsgeschirr** Bei der Verwendung dieser Art von Behältern muss man sehr vorsichtig sein. Das Geschirr muss sich stets mindestens 5 mm über der Glasdrehplatte befinden.
- **Mikrowelleneeignete** Bratenfolien können insbesondere für Suppen, Soßen, Eintöpfe oder beim Auftauen verwendet werden. Sie können eventuell auch als lose Abdeckung verwendet werden, um zu verhindern, dass Fett das Gerät verschmutzt.
- **Papierhaushaltstücher** sind ideal, da sie Feuchtigkeit und Fett aufsaugen. Z. B. kann man Bacon und Küchentücher abwechselnd aufeinander schichten. Er wird ganz krosch, da er nicht in seinem eigenen Fett brät. Selbstgemachtes Brot kann direkt aus dem Gefrierschrank genommen, in Küchenrolle gepackt und in der Mikrowelle erwärmt werden.
- **Nasse Papier-Küchentücher** können bei Fisch und Gemüse verwendet werden. Das Abdecken der Lebensmittel verhindert das Austrocknen.
- **Pergamentpapier** Fisch, großes Gemüse wie Blumenkohl, Maiskolben u. ä. können in nasses Pergamentpapier gewickelt werden.
- **Mikrowelleneeignete** Bratenbeutel und -schläuche sind ideal für Fleisch, Fisch und Gemüse. Sie dürfen jedoch nie mit Metallklammern verschlossen werden! Verwenden Sie stattdessen Baumwollgarn. Stechen Sie kleine Löcher in den Beutel und legen Sie ihn auf einem Teller oder in einer Glasschüssel in das Gerät.
- **Papierteller** Sollten nur zum kurzem Erwärmen verwendet werden.

Achtung!

Beim Zubereiten von Lebensmitteln in der Mikrowelle dürfen Sie folgende Behälter und Materialien nicht verwenden:

- Versiegeltes Glas oder Flaschen mit kleinen Öffnungen, da diese zerplatzen können.
- Normale Thermometer
- Silberpapier oder Aluminiumfolienbehälter, da die Mikrowellen diese Materialien nicht durchdringen und das Essen darin nicht garen können. Kleine Stücke Silberpapier können jedoch verwendet werden, um dünne Fleisch- oder Geflügelstreifen vor dem Anbrennen zu schützen.
- Recyclingpapier, da es kleine Metallsplinter enthalten kann, die Funken und oder Feuer verursachen können.
- Geschlossene Dosen/Behälter mit dicht schließenden Deckeln, da der Überdruck dazu führen kann, dass die Schachtel/der Behälter explodiert.
- Metallklammern und andere Deckel/Folien, die Metallfasern enthalten. Diese können zur Funkenbildung im Innenraum führen und sind deshalb zu entfernen.
- Schüsseln oder Behälter aus Metall, wenn sie nicht speziell für die Verwendung in der Mikrowelle gekennzeichnet sind. Mikrowellen werden reflektiert und können nicht durch Metall in das Essen gelangen.
- Teller, Schüsseln u. ä. mit Metallrand oder Gold/Silber u. ä. Sie können zerbrechen und Funken im Innenraum des Geräts verursachen.
- Schaumstoff Schaumstoff schmilzt im Mikrowellengerät und kann das Essen ungenießbar machen.
- Holz Holz trocknet im Mikrowellengerät aus und kann zersplittern oder Risse bekommen.

REINIGUNG

Bei der Reinigung des Geräts sind folgende Punkte zu beachten:

- Vor dem Reinigen Gerät ausschalten und Stecker ziehen.
- Scheuerpulver, Stahlschwämme oder andere starke Reinigungsmittel, welche die Flächen verkratzen können, dürfen nicht zur Reinigung der Innen- und Außenflächen des Geräts verwendet werden.
- Verwenden Sie stattdessen ein mit heißem Wasser angefeuchtetes Tuch und fügen Sie ein Reinigungsmittel hinzu, wenn das Mikrowellengerät sehr schmutzig ist.
- Achten Sie darauf, dass kein Wasser in die Lüftungsöffnungen eindringt.
- Die Tür während der Reinigung des Bedienfeldes stets geöffnet lassen, damit das Gerät nicht unbeabsichtigt startet.
- Der Drehring und der Garraumboden sind regelmäßig zu reinigen, damit der Drehteller aus Glas sich ungehindert bewegen kann.
- Der Glas-Drehteller und der Drehring sind spülmaschinenfest.

BEVOR SIE DAS GERÄT ZUM KUNDENDIENST BRINGEN

Wenn das Gerät nicht startet:

- Prüfen Sie, ob der Stecker ordnungsgemäß eingesteckt ist. Ist dies nicht der Fall, Stecker ziehen, 10 Sekunden warten, und Stecker erneut einstecken.
- Prüfen Sie, ob die Sicherung durchgebrannt oder der Sicherungsschalter ausgeschaltet ist. Ist dies nicht der Fall, so überprüfen Sie den Stecker mit einem anderen Gerät.
- Überprüfen Sie, ob die Tür ordnungsgemäß geschlossen ist. Ist dies nicht der Fall, so sorgt das automatische Sicherheitssystem (über die Verriegelungsdübel) dafür, dass das Mikrowellengerät nicht gestartet werden kann.
- Überprüfen Sie, ob das Bedienfeld korrekt programmiert und der Timer aktiviert ist.

Arbeitet das Gerät immer noch nicht, so wenden Sie sich bitte an einen Fachmann.

UMWELTTIPPS

Ein Elektro-/Elektronikprodukt ist nach Ablauf seiner Funktionsfähigkeit unter möglichst geringer Umweltbelastung zu entsorgen. Dabei sind die örtlichen Vorschriften Ihrer Wohngemeinde zu befolgen. In den meisten Fällen können Sie derartige Produkte bei Ihrer örtlichen Recyclingstation abgeben.

GARANTIEBEDINGUNGEN

Diese Garantie gilt nicht,

- falls die vorstehenden Hinweise nicht beachtet werden;
- falls unbefugte Eingriffe am Gerät vorgenommen wurden;
- falls das Gerät unsachgemäß behandelt, Gewalt ausgesetzt oder anderweitig beschädigt worden ist;
- bei Schäden, die aufgrund von Fehlern im Leitungsnetz entstanden sind.

TECHNISCHE DATEN

Betriebsspannung:	230 V - 50 Hz
Stromverbrauch:	1450 W
Leistung der Mikrowelle:	Maximal 850 W
Grillleistung:	Maximal 1000 W
Leistung Heißluft	Maximal 1000 W
Farbe:	Gebürsteter Stahl/Schwarz
Volumen:	25 Liter
Innenabmessungen (HxBxT):	21,5 x 33,7 x 36,3 cm
Außenabmessungen (HxBxT):	30,7 x 51,6 x 44,1 cm
Gewicht:	21 kg

Aufgrund der ständigen Weiterentwicklung von Funktion und Design unserer Produkte behalten wir uns das Recht auf Änderung des Produkts ohne vorherige Ankündigung vor.

IMPORTEUR

Adexi Group

Für etwaige Druckfehler wird keine Haftung übernommen.

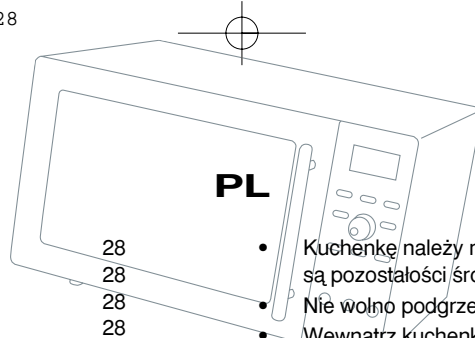

WPROWADZENIE	28
ZASADY BEZPIECZNEGO UŻYTKOWANIA	28
Zagrożenie pożarowe	28
BUDOWA KUCHENKI MIKROFALOWEJ	28
PRZYCISKI NA PANELU STEROWANIA	28
SYMBOLE NA WYWIETLACZU	29
PRZYGOTOWANIE KUCHENKI MIKROFALOWEJ	29
Ustawianie kuchenki mikrofalowej	29
Podłączanie kuchenki mikrofalowej	29
Instalacja szklanego talerza obrotowego	29
OBSŁUGA KUCHENKI MIKROFALOWEJ	29
Poziomy mocy	29
Funkcje gotowania i kombinacje	29
Wybór funkcji gotowania	29
BLOKADA ZABEZPIECZAJĄCA PRZED DOSTĘPEM DZIECI	30
PORADY NA TEMAT PRZYGOTOWYWANIA PRODUKTÓW SPOŻYWCZYCH	30
Czas gotowania	30
Moc mikrofal	30
Informacje ogólne dotyczące gotowania	30
Zasady bezpieczeństwa podczas przygotowywania pożywienia!	31
KORZYSTANIE Z NACZYŃ PODCZAS PRZYGOTOWANIA POŻYWIENIA	31
Ważne!	31
CZYSZCZENIE	31
PRZED UDANIEM SIĘ DO PUNKTU SERWISOWEGO	32
OCHRONA RODOWISKA	32
WARUNKI GWARANCJI	32
DANE TECHNICZNE	32
IMPORTER	32

WPROWADZENIE

Aby móc dobrze wykorzystać możliwości nowej kuchenki mikrofalowej, należy przed pierwszym użyciem uważnie przeczytać poniższe instrukcje. Szczególną uwagę należy zwrócić na wskazówki dotyczące bezpieczeństwa. Zaleca się zachowanie tej instrukcji na przyszłość, gdyby zaszła konieczność przypomnienia sobie funkcji urządzenia.

ZASADY BEZPIECZNEGO UŻYTKOWANIA

- Kuchenka mikrofalowa może być używana jedynie zgodnie z jej pierwotnym przeznaczeniem, tzn. do przygotowywania żywności do użytku domowego.
- Kuchenka mikrofalowa jest przeznaczona wyłącznie do użytku wewnątrz pomieszczeń.
- Nie należy korzystać z kuchenki mikrofalowej, jeśli przewód sieciowy lub wtyczka są uszkodzone, urządzenie nie działa prawidłowo lub zostało uszkodzone wskutek silnego uderzenia lub w podobny sposób.
- Kabla ani wtyczki nie wolno zanurzać w wodzie, a kuchenka nie może być użytkowana w miejscach mokrych lub o dużej wilgotności.
- Nie należy umieszczać kuchenki mikrofalowej ani jej przewodu zasilającego w pobliżu nagrzaných powierzchni, na przykład palników gazowych i elektrycznych płytek grzewczych.
- Nie wolno dotykać kuchenki mikrofalowej podczas używania termoobiegu lub grilla, ponieważ urządzenie mocno się wtedy nagrzewa.
- Nie wolno zatykać ani zakrywać otworów wentylacyjnych w kuchenke.
- Kuchenkę należy ustawić w taki sposób, aby ze wszystkich stron było dostatecznie dużo wolnego miejsca.
- Nie wolno włączać kuchenki mikrofalowej, gdy nic w niej nie ma. Aby kuchenka mikrofalowa absorbowała mikrofałe, musi się w niej coś znajdować (żywność), w przeciwnym razie urządzenie może ulec uszkodzeniu. Poszczególne funkcje można przećwiczyć, wstawiając do wnętrza kuchenki filiżankę z wodą.
- System bezpiecznego zamykania drzwiczek (blokada) nie może być w żaden sposób modyfikowany. Nie wolno używać kuchenki mikrofalowej, jeżeli blokada zabezpieczająca nie działa prawidłowo, tzn. gdy można włączyć kuchenkę mikrofalową przy otwartych drzwiczkach. Przy otwartych drzwiczkach istnieje ryzyko napromieniowania mikrofalami.
- Należy dbać o to, by brud lub resztki środka czyszczącego nie gromadziły się na powierzchni styku między przednią częścią kuchenki a drzwiczkami.

- Kuchenkę należy regularnie czyścić i nie używać jej, jeżeli wewnątrz są pozostałości środków czyszczących.
- Nie wolno podgrzewać w kuchenke oleju ani innego tłuszczu.
- Wewnątrz kuchenki nie wolno przechowywać artykułów żywnościowych ani naczyń kuchennych.
- Podczas pracy kuchenki należy zwracać uwagę na znajdujące się w pobliżu dzieci.
- Należy zawsze kierować się wskazówkami zawartymi w sekcji „Porady na temat przygotowywania produktów spożywczych”.
- Nigdy nie wolno samodzielnie naprawiać kuchenki mikrofalowej.
- Wszelkie naprawy kuchenki mikrofalowej, przewodu lub wtyczki należy przeprowadzać w autoryzowanym serwisie. Naprawa urządzenia przez nieupoważnione osoby powoduje unieważnienie gwarancji. Jeżeli występujące usterki są objęte warunkami gwarancji, skontaktuj się ze sprzedawcą.

Zagrożenie pożarowe

Aby zmniejszyć ryzyko pożaru, należy przestrzegać następujących zaleceń:

- Nie należy gotować żywności zbyt długo lub przy zbyt wysokiej temperaturze, a także pozostawiać kuchenki mikrofalowej bez nadzoru, jeżeli w celu skrócenia czasu gotowania użyto papieru, plastiku lub innych łatwopalnych materiałów.
- Żywność o wysokiej zawartości tłuszczu może się zapalić, jeżeli ustawiono zbyt wysoką moc kuchenki lub podczas grillowania. Należy zachować ostrożność, przygotowując na przykład pieczoną wieprzowinę.
- Metalowe zapinki, pokrywki/folia zawierające włókna metalowe mogą powodować iskrzenie wewnątrz kuchenki, dlatego należy je usunąć.
- Jeżeli wewnątrz kuchenki powstanie ogień lub dym, drzwiczki powinny pozostać zamknięte. Należy natychmiast wyłączyć kuchenkę i wyjąć wtyczkę z gniazda sieciowego.

BUDOWA KUCHENKI MIKROFALOWEJ

- Panel sterowania
- Oś obrotowa
- Pierścień obrotowy
- Szklany talerz obrotowy
- Okno
- Drzwiczki
- System blokady drzwiczek

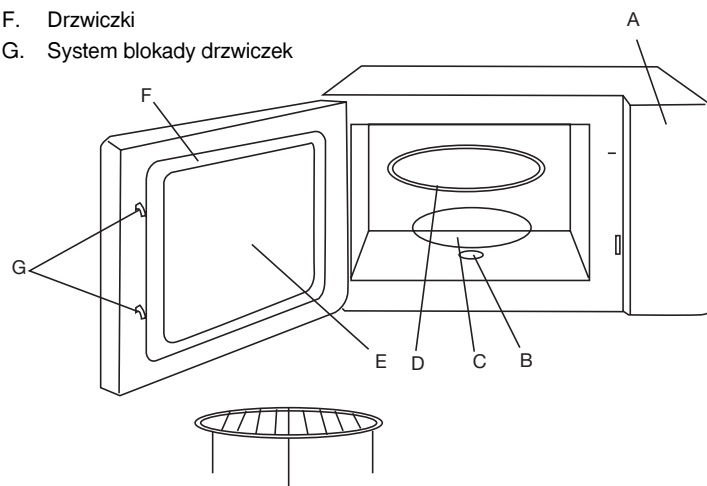







PRZYCISKI NA PANELU STEROWANIA

Grill	Uruchamia funkcję grillowania.
Microwave	Uruchamia funkcję mikrofal.
Convection	Uruchamia funkcję termoobiegu.
Mic.+Grill	Uruchamia funkcję jednoczesnego grillowania i mikrofal.
-/+	Pokrętło do regulacji temperatury, czasu gotowania itp.
Mic.+Conv.	Uruchamia funkcje jednoczesnego termoobiegu i mikrofal.
Defrost W.T.	Uruchamia funkcję rozmrażania z określeniem ciężaru produktu.
Jet Defrost	Uruchamia rozmrażanie strumieniowe.
Auto Function	Umożliwia dostęp do jednego z 8 programów automatycznych.

Express Cook	Uruchamia szybkie gotowanie.
Start/OK	Potwierdza wybór, rozpoczyna pracę itp.
Stop/Clear	Przerywa gotowanie itp.

SYMBOLE NA WYWIETLACZU

	Funkcja mikrofal		Waga
	Funkcja termoobiegu		Rozmrażanie
	Funkcja grillowania	AUTO	Program automatyczny
	Temperatura		Włączona blokada zabezpieczająca przed dostępem dzieci

PRZYGOTOWANIE KUCHENKI MIKROFALOWEJ

Każda kuchenka mikrofalowa jest testowana w fabryce, jednak dla bezpieczeństwa zalecamy po rozpakowaniu kuchenki sprawdzenie, czy nie uległa ona uszkodzeniu podczas transportu. Należy sprawdzić, czy na urządzeniu nie ma widocznych uszkodzeń (np. w postaci wgnieceń itp.), czy drzwiczki się zamykają i czy zawiasy nie są uszkodzone. Jeżeli kuchenka mikrofalowa uległa uszkodzeniu, należy skontaktować się ze sklepem, w którym dokonano zakupu, i nie uruchamiać jej przed sprawdzeniem przez autoryzowanego serwisanta.

Przed użyciem kuchenki mikrofalowej należy się upewnić, czy zostały usunięte wszelkie elementy opakowania zarówno wewnątrz, jak i na zewnątrz urządzenia.

Uwaga! NIE WOLNO usuwać szarej płytki z prawej strony wnętrza kuchenki! Zabezpiecza ona magnetron.

Ustawianie kuchenki mikrofalowej

Aby zapewnić wystarczającą wentylację, kuchenkę mikrofalową należy ustawić na płaskiej powierzchni, z zachowaniem co najmniej 7,5 cm odległości od tylnej ścianki i boków oraz 30 cm od jej górnej ścianki. Nie należy demontować nóżek urządzenia. Kuchenka ta nie jest przystosowana do zabudowy, zatem należy sprawdzić, czy otwory wentylacyjne u góry obudowy nie są zasłonięte. Jeżeli będą one zasłonięte podczas pracy kuchenki mikrofalowej, może nastąpić jej przegrzanie. Kuchenka mikrofalowa może zostać ponownie włączona dopiero po wystygnięciu.

Podłączanie kuchenki mikrofalowej

Kuchenkę mikrofalową należy podłączać do prądu zmiennego o napięciu 230 V, 50 Hz. Podłączenie kuchenki do źródła prądu o niewłaściwym napięciu skutkuje unieważnieniem gwarancji. Przy włączaniu urządzenia słychać sygnał dźwiękowy, a wyświetlacz zostaje podświetlony.

Instalacja szklanego talerza obrotowego

Przed użyciem kuchenki mikrofalowej należy sprawdzić, czy:

- pierścień obrotowy (C) znajduje się w zagłębieniu wokół osi obrotowej (B) i czy
- szklany talerz obrotowy (D) został dopasowany do pierścienia obrotowego.

Należy zachowywać ostrożność podczas umieszczania ciężkich lub twardych pojemników na szklanym talerzu obrotowym i nigdy nie należy przygotowywać produktów (np. boczku) bezpośrednio na talerzu obrotowym. Bezpośrednie podgrzanie talerza obrotowego lub uderzenie weń mogą doprowadzić do pęknięcia szkła.

OBSŁUGA KUCHENKI MIKROFALOWEJ

Obsługa kuchenki mikrofalowej przebiega następująco:

- Umieść produkty przeznaczone do gotowania w kuchenke mikrofalowej i zamknij drzwiczki (F). Uwaga: Jeżeli używasz termoobiegu z funkcją wstępnego podgrzewania, nie umieszczaj żywności wewnątrz urządzenia przed jego nagraniem.
- Wybierz funkcję gotowania, moc i czas gotowania (szczegółowy opis poniżej).
- Gotowanie można przerwać w dowolnym momencie przez naciśnięcie przycisku **Stop/Clear** na panelu sterowania (A). Jednokrotne naciśnięcie przycisku wstrzymuje gotowanie na chwilę, dwukrotne - przerywa je zupełnie. Proces gotowania można także wstrzymać na chwilę, otwierając drzwiczki kuchenki. Chwilowe wstrzymanie gotowania można anulować, naciskając przycisk uruchamiający **Start/OK**.

- Jeżeli podczas przygotowywania żywności temperatura wewnątrz urządzenia przekroczy 250° C, wszystkie źródła ciepła zostaną wyłączone i pracować będzie tylko dmuchawa. Przygotowywanie żywności zostanie wznowione, gdy temperatura spadnie poniżej 220° C.
- Po upływie czasu gotowania kuchenka zatrzymuje się automatycznie, co jest sygnalizowane pięcioma sygnałami dźwiękowymi.

Po każdym naciśnięciu przycisku lub przestawieniu pokrętki kuchenki rozlega się sygnał dźwiękowy.

Poziomy mocy

Kuchenka mikrofalowa ma pięć poziomów mocy:

	1	2	3	4	5
Poziom mocy	Wysoka	redniowysoka	rednia	rednioniska	Niska
Wyświetlacz pokazuje	P100	P80	P50	P30	P10

Funkcje gotowania i kombinacje

Kuchenka ta oferuje następujące funkcje gotowania: mikrofałe, grill, termoobieg wraz z różnymi ich kombinacjami oraz funkcje rozmrażania, szybkiego gotowania i programy automatyczne.

Funkcje kombinowane mikrofal i grillowania:

W trakcie grillowania kuchenka pracuje na najwyższym poziomie mocy, poza tym działają grill oraz dmuchawa. Urządzenie ma dwie funkcje kombinacyjne z mikrofalami i grillem.

Funkcja termoobiegu:



Kuchenka może być używana jako piecyk z termoobiegiem z temperaturą od 140 do 230° C.

Funkcje kombinowane mikrofal i termoobiegu:

Temperatura może być ustawiona na 180 lub 200° C.

Wybór funkcji gotowania





Funkcja mikrofal:



1. Naciśnij przycisk **Microwave**, aby wybrać poziom mocy między 1 a 5. Wyświetlacz pokaże symbol .
2. Przelącznikiem ustaw czas gotowania (do 95 minut).
3. Naciśnij przycisk **Start/OK**, aby rozpocząć gotowanie. Symbol  zacznie migać, a wyłącznik czasowy zacznie odliczać czas w dół.
4. Podczas gotowania można wyświetlić bieżący poziom mocy, naciskając raz przycisk **Microwave**. Trzy sekundy później wyświetlacz powróci do stanu poprzedniego.

Funkcja grilla:



1. Naciśnij przycisk **Grill**. Wyświetlacz pokaże symbol  i napis „G-1”.
2. Przelącznikiem ustaw czas gotowania (do 95 minut).
3. Naciśnij przycisk **Start/OK**, aby rozpocząć gotowanie.
4. Gdy minie połowa czasu gotowania, 2 długie sygnały dźwiękowe przypomną o konieczności obrócenia produktu w kuchenke. Gotowanie zostaje tymczasowo przerwane. Gotowanie rozpocznie się ponownie po upływie jednej minuty, chyba że wcześniej zostanie przerwane.

Funkcja termoobiegu z nagrzewaniem wstępnym:





1. Naciśnij przycisk **Convection**. Wyświetlacz pokaże symbole  i  i **°C**. Symbol **°C** i liczba 140 będą migać, pokazując, że temperatura nagrzewania wstępnego została ustawiona na 140° C.
2. Przekręć regulator w celu ustawienia temperatury nagrzewania (maksymalnie 230° C). Jeżeli nie wybierzesz temperatury, zostanie ona automatycznie ustawiona na 140° C.
3. Naciśnij przycisk **Start/OK**, aby potwierdzić ustawienie. Wskaźnik temperatury zaświeci się na dole wyświetlacza.
4. Naciśnij przycisk **Start/OK**, aby rozpocząć nagrzewanie wstępne. Symbole  i  na wyświetlaczu będą migały. Po osiągnięciu wyznaczonej temperatury kuchenka przerywa pracę, co jest sygnalizowane pięcioma sygnałami dźwiękowymi. Osiągnięta temperatura będzie migać na wyświetlaczu. Należy pamiętać, że nagrzewanie wstępne jest czasochłonne. (Jeżeli kuchenka nie osiągnie ustalonej temperatury w ciągu 30 minut, funkcja termoobiegu zostaje zatrzymana, urządzenie wyda ostrzegawczy sygnał dźwiękowy, a na wyświetlaczu pojawi się komunikat „E-3”).

- Otwórz drzwiczki urządzenia, włóż produkt do środka, zamknij drzwiczki i za pomocą przełącznika ustaw czas gotowania (do 95 minut).
- Naciśnij przycisk **Start/OK**, aby rozpocząć gotowanie. Symbole  i  na wyświetlaczu zaczną migać.
- Podczas gotowania można wyświetlić ustawioną temperaturę, naciskając raz przycisk **Convection**. Trzy sekundy później wyświetlacz powróci do stanu poprzedniego.



Funkcja termoobiegu bez nagrzewania wstępnego:

- Wykonaj instrukcje podane w punktach 1-3 powyżej.
- Przełącznikiem ustaw czas gotowania (do 95 minut).
- Naciśnij przycisk **Start/OK**, aby rozpocząć gotowanie. Symbole  i  na wyświetlaczu zaczną migać.
- Podczas gotowania można wyświetlić bieżącą temperaturę, naciskając raz przycisk **Convection**. Trzy sekundy później wyświetlacz powróci do stanu poprzedniego.



Funkcje kombinowane mikrofal i grillowania:

- Naciśnij raz lub dwa razy przycisk **Mic.+Grill**, aby wybrać pożądaną kombinację funkcji. W kombinowanej funkcji 2 (G-2) 36% procesu gotowania odbywa się przez mikrofałę, 64% przez grill; w kombinowanej funkcji 3 (G-3) 55% procesu gotowania odbywa się przez mikrofałę, 45% przez grill. Wyświetlacz pokazuje G-2 lub G-3, oraz symbole  i .
- Przełącznikiem ustaw czas gotowania (do 95 minut).
- Naciśnij przycisk **Start/OK**, aby rozpocząć gotowanie. Symbole  i  na wyświetlaczu zaczną migać.
- Podczas gotowania można wyświetlić bieżącą funkcję kombinowaną, naciskając raz przycisk **Mic.+Grill**. Trzy sekundy później wyświetlacz powróci do stanu poprzedniego.



Funkcja kombinowana mikrofal i termoobiegu:

- Naciskaj przycisk **Mic.+Conv.** do momentu pojawienia się wymaganej funkcji kombinowanej (180 lub 200°C). W kombinowanej funkcji 1 (C-1) 52% procesu gotowania odbywa się przez mikrofałę, 48% przez termoobieg; w kombinowanej funkcji 2 (C-2) 27% procesu gotowania odbywa się przez mikrofałę, 73% przez termoobieg. Wyświetlacz pokazuje C-1 lub C-2, oraz symbole  i .
- Przełącznikiem ustaw czas gotowania (do 95 minut).
- Naciśnij przycisk **Start/OK**, aby rozpocząć gotowanie. Symbole  i  na wyświetlaczu zaczynają migać.
- Podczas gotowania można wyświetlić bieżącą funkcję kombinowaną, naciskając raz przycisk **Mic.+Conv.** Trzy sekundy później wyświetlacz powróci do stanu poprzedniego.

Funkcja rozmrażania:

- Naciśnij przycisk **Defrost W.T.** Na wyświetlaczu pojawi się napis dEF1 oraz symbole ,  i **AUTO**.
- Przełącznikiem ustaw ciężar żywności do rozmrożenia (maksymalnie 2000 g). Na wyświetlaczu pojawi się symbol **g**.
- Naciśnij przycisk **Start/OK**. Symbol  zacznie migać, wyłącznik czasowy zacznie odliczanie w dół i rozpocznie się rozmrażanie.

Funkcja rozmrażania strumieniowego:

- Naciśnij przycisk **Jet Defrost**. Wyświetlacz pokazuje napis dEF2 oraz symbole ,  i **AUTO**.
- Przełącznikiem ustaw ciężar żywności do rozmrożenia (maksymalnie 1200 g). Na wyświetlaczu pojawi się symbol **g**.
- Naciśnij przycisk **Start/OK**. Symbol  zacznie migać, wyłącznik czasowy zacznie odliczanie w dół i rozpocznie się rozmrażanie.

Funkcja szybkiego gotowania:

Naciśnij przycisk **Express Cook**. Kuchenka rozpocznie pracę w funkcji mikrofal i będzie pracować na pełnej mocy przez minutę. Każde kolejne naciśnięcie przycisku powoduje wydłużenie czasu gotowania o minutę. Podczas gotowania na wyświetlaczu miga symbol .

Programy automatyczne:

- Naciśnij przycisk **Auto Function**. Wyświetlacz pokaże symbole **AUTO** i .
- Przełącznikiem ustaw jeden z programów automatycznych (od A1 do A8). Numer programu na wyświetlaczu będzie migać.

A1	Podgrzewanie	A5	Mięso
A2	Ryż	A6	Odświeżanie chleba
A3	Warzywa	A7	Makaron
A4	Kurczak	A8	Napoje

- Naciśnij przycisk **Start/OK**, aby potwierdzić wybór programu. Wyświetlacz pokaże numer programu.
- Przełącznikiem ustaw ciężar porcji żywności.
- Naciśnij przycisk **Start/OK**, aby rozpocząć gotowanie. Symbol  zacznie migać.
- Podczas gotowania można wyświetlić bieżący program, naciskając raz przycisk **Autoprogram**. Trzy sekundy później wyświetlacz powróci do stanu poprzedniego.

BLOKADA ZABEZPIEZAJĄCA PRZED DOSTĘPEM DZIECI

Blokada ta zapobiega korzystaniu z kuchenki mikrofalowej przez małe dzieci. Przy włączonej blokadzie kuchenki nie da się uruchomić. Blokada jest włączana przez wciśnięcie przycisku **Stop/Clear** i przytrzymanie go przez 3 sekundy. Zostanie wyemitowany długi sygnał dźwiękowy, a na wyświetlaczu pokaże się symbol  i długi prostokąt. Blokada jest wyłączana przez wciśnięcie przycisku **Stop/Clear** i przytrzymanie go przez 3 sekundy.

PORADY NA TEMAT PRZYGOTOWYWANIA PRODUKTÓW SPOŻYWCZYCH

Podczas przygotowywania żywności należy przestrzegać następujących podstawowych zasad:

Czas gotowania

Mniejsze ilości produktów gotują się szybciej niż duże. Jeżeli ilość produktów zostanie podwojona, czas gotowania musi zostać odpowiednio zwiększony (prawie dwukrotnie).

Mniejsze kawałki mięsa, małe ryby oraz siekane warzywa gotują się szybciej niż duże kawałki. Z tego samego powodu zaleca się podzielenie mięsa na kawałki o maksymalnych wymiarach 2 x 2 cm w celu przygotowania np. gulaszu, duszonego mięsa lub podobnych potraw.

Gęstość żywności ma również duże znaczenie dla czasu gotowania. Im bardziej zwarta żywność, tym dłużej należy ją gotować.

- Mięso przygotowywane w całości (pieczeń) wymaga dłuższego czasu gotowania niż dania gulaszowe.
- Stek wymaga dłuższego czasu niż danie z mięsa mielonego.

Im zimniejsze pożywienie, tym dłuższy czas gotowania. Żywność w temperaturze pokojowej będzie się więc gotować szybciej niż żywność wyjęta z lodówki lub zamrażalnika.

Czas gotowania warzyw zależy od ich świeżości. Należy sprawdzać stan warzyw i odpowiednio wydłużyć lub skrócić czas gotowania.

Krótki czas gotowania w kuchenke mikrofalowej pozwoli uniknąć rozgotowania produktów.

- W razie potrzeby można dodać trochę wody.
- Do gotowania ryb i warzyw potrzeba jedynie minimalnej ilości wody.

Moc mikrofal

Wybór ustawień mocy zależy od stanu gotowanej żywności.

W większości wypadków żywność jest gotowana przy największej mocy.

- Pełna moc jest używana między innymi do szybkiego odgrzewania, gotowania wody itp.
- Niska moc jest używana głównie do rozmrażania żywności i przygotowywania dań zawierających ser, mleko i jaja. (Nie wolno gotować całych jaj skorupkach w kuchenke mikrofalowej ze względu na ryzyko ich eksplozji.) Niskie wartości mocy są używane również do dogotowywania i w celu zachowania doskonałego aromatu dania.

Informacje ogólne dotyczące gotowania

- Jeżeli cały posiłek ma zostać przygotowany w kuchence mikrofalowej, należy rozpocząć od najbardziej zwartych produktów, takich jak ziemniaki. Kiedy są już gotowe, należy je przykryć na czas przygotowywania pozostałych produktów.
- Większość produktów należy przykrywać. Dopasowana pokrywka utrzymuje parę i wilgoć, co skraca czas gotowania w kuchence mikrofalowej. Sprawdza się to w szczególności podczas gotowania warzyw, dań rybnych oraz robienia zapiekanek. Przykrywanie żywności powoduje także lepsze rozprzodzenie ciepła, co zapewnia szybkie i doskonałe wyniki.
- Dla uzyskania najlepszych efektów ważne jest właściwe umieszczenie żywności, ponieważ promieniowanie mikrofalowe jest najmocniejsze w centralnej części kuchenki. Na przykład ziemniaki należy umieszczać wzdłuż krawędzi szklanego talerza obrotowego, aby się równo gotowały.
- Aby równomiernie ugotować dania zwarte, takie jak mięso i drób, należy je kilkakrotnie obrócić.
- W kuchence mikrofalowej można piec, jednak do tych wypieków nie wolno używać drożdży.
- Podczas przygotowywania produktów o grubej skórce, np. ziemniaków, jabłek, całej dyni lub kasztanów, skórkę należy przedziurawić, aby zapobiec rozerwaniu produktu podczas gotowania.
- Podczas przygotowywania pożywienia w tradycyjnym piekarniku należy w miarę możliwości unikać otwierania drzwiczek. Inaczej jest w przypadku kuchenki mikrofalowej: nie ma strat energii czy też ciepła. Innymi słowy, można otwierać drzwiczki kuchenki i zaglądać do środka tak często, jak tylko się chce. Należy jednak pamiętać, że dotyczy to wyłącznie gotowania przy użyciu mikrofal. Gdy są używane funkcje termoobiegu i grillowania, ciepło jest wydzielane do wnętrza kuchenki.

Zasady bezpieczeństwa podczas przygotowywania pożywienia!

- W przypadku korzystania z kuchenki mikrofalowej do podgrzewania jedzenia dla dzieci lub plynów w butelkach do karmienia należy zawsze mieszać pokarm/plyny, a przed podaniem sprawdzić dokładnie temperaturę. Zapewnia to równomierne rozprzodzenie ciepła i uniknięcie poparzeń.

Nie wolno zakładać pokrywki i/lub smoczka na butelki do karmienia, gdy umieszcza się je w kuchence mikrofalowej.

- Jeżeli niektóre potrawy podgrzewa się zbyt długo, mogą ulec zwęgleniu i zacząć dymić. Jeżeli to się zdarzy, należy pozostawić zamknięte drzwiczki i całkowicie wyłączyć kuchenkę mikrofalową.
- Nie należy używać kuchenki do smażenia na głębokim tłuszczu lub marynowania.
- Niektóre produkty z niską zawartością wody, np. czekolada w kostkach lub ciasta ze słodkim nadzieniem, powinny być podgrzewane ostrożnie. W przeciwnym razie zniszczeniu mogą ulec same produkty lub naczynia, w których się znajdują.

KORZYSTANIE Z NACZYŃ PODCZAS PRZYGOTOWANIA POŻYWIENIA

Przed rozpoczęciem przygotowywania pożywienia w pojemnikach należy sprawdzić, czy pojemniki są wykonane z odpowiedniego materiału, gdyż niektóre rodzaje plastiku mogą stać się miękkie i ulec deformacji, a niektóre typy naczyń ceramicznych mogą pękać (w szczególności podczas podgrzewania niewielkiej ilości pożywienia).

Aby sprawdzić, czy dany pojemnik jest odpowiedni do użycia w kuchence mikrofalowej, należy:

- Umieścić pojemnik w kuchence mikrofalowej.
- Umieścić w pojemniku szklankę do połowy napełnioną wodą.
- Włączyć kuchenkę mikrofalową na minutę z maksymalną mocą.
- Jeżeli pojemnik stanie się bardzo gorący w dotyku, nie należy go używać w kuchence mikrofalowej.

Podczas przygotowywania żywności w kuchence mikrofalowej powinno się używać następujących naczyń i materiałów:

- **Naczynia szklane** Nie należy używać szklanych słoików i podobnych pojemników zawierających elementy metalowe. Trzeba pamiętać, że niektóre rodzaje szkła nie są żaroodporne. Przed gotowaniem należy je sprawdzić zgodnie z powyższymi wskazówkami.
- **Naczynia kamionkowe** (emaliowane i nieemaliowane) Pożywienie najdłużej pozostaje gorące w kamionkowych naczyniach emaliowanych.

- **Pojemniki plastikowe** Mogą one być używane do wielu trybów podgrzewania, ale nie nadają się do pieczenia.
Uwaga! NIE wolno używać pojemników plastikowych wykonanych z melaminy, polietylenu i fenolu.
- **Porcelana** Wszelki porcelanowe naczynia mogą być stosowane w kuchenkach mikrofalowych, chociaż najlepiej używać naczyń żaroodpornych.
- **Żaroodporne naczynia z pokrywką** Naczynia szklane ze szczelnymi pokrywkami uniemożliwiający wydostawanie się pary idealnie nadają się do warzyw i owoców, do których nie dodano żadnych plynów (jednak czas gotowania nie może przekraczać 5 minut).
- **Naczynia do opiekania** Podczas korzystania z tego typu naczyń należy zachować szczególną ostrożność. Naczynie musi zawsze być umieszczone co najmniej 5 mm nad szklanym talerzem obrotowym.
- **Folii spożywczej** można używać szczególnie do zup, sosów, dań duszonych lub podczas rozmrażania. Można jej także użyć jako luźnego przykrycia, aby zapobiec rozpryskiwaniu się tłuszczu wewnątrz kuchenki.
- **Ręczniki papierowe** są idealne, ponieważ absorbują wilgoć i tłuszcz. Na przykład boczek można poprzekładać ręcznikami papierowymi. Boczek będzie wówczas chrupiący, ponieważ nie będzie pływał we „własnym sosie”. Chleb domowej roboty można wyjąć bezpośrednio z zamrażarki, zawinąć w ręczniki papierowe i podgrzać w kuchence mikrofalowej.
- **Mokre ręczniki papierowe** nadają się do ryb lub warzyw. Nakrywanie żywności chroni ją przed wysychaniem.
- **Papier pergaminowy Ryby**, duże warzywa, takie jak kalafior, kolba kukurydzy itp., można pakować w wilgotny papier tłuszczoodporny.
- **Torebki** do pieczenia są idealne do mięs, ryb i warzyw. Jednak nigdy nie wolno ich zamykać metalowymi spinaczami. Zamiast tego należy używać nitki bawełnianej. W torebce należy wykonać niewielkie otwory i umieścić ją w kuchence mikrofalowej na talerzu lub w szklanym naczyniu.
- **Tacki papierowe** Można ich używać tylko przy krótkim podgrzewaniu.

Ważne!

Podczas przygotowywania żywności w kuchence mikrofalowej nie powinno się używać następujących naczyń i materiałów:

- Zamknięte szklane pojemniki/butelki z małymi otworami, ponieważ mogą one eksplodować.
- Termometry ogólnego zastosowania
- Folia aluminiowa/tacki aluminiowe, ponieważ mikrofałe nie mogą przez nie przeniknąć i jedzenie się nie ugotuje. Małe kawałki folii aluminiowej mogą jednak być używane do zabezpieczenia cienkich kawałków mięsa lub drobiu, tak aby nie uległy przypaleniu.
- Papier makulaturowy, ponieważ może zawierać metalowe cząstki, które mogą spowodować iskrzenie i/lub pożar.
- Zamknięte pudełka/pojemniki ze szczelnymi pokrywkami, ponieważ zbyt wysokie ciśnienie może spowodować ich eksplozję.
- Zaciski metalowe i inne przykrycia/folia zawierające druty metalowe. Mogą one powodować iskrzenie w kuchence mikrofalowej i dlatego należy je usunąć.
- Metalowe miski/pojemniki i opakowania, o ile nie są one specjalnie zaprojektowane do użycia w kuchenkach mikrofalowych.
- Promieniowanie mikrofalowe jest odbijane i nie może przeniknąć do żywności przez metal.
- Talerze, naczynia i miski/pojemniki z metalowymi, złotymi i srebrnymi ozdobami Mogą one pęknąć i/lub powodować iskrzenie we wnętrzu kuchenki.
- Spienione tworzywa sztuczne Spienione tworzywa sztuczne stopią się w kuchence lub mogą zniszczyć produkty spożywcze.
- Drewno Drewno wyschnie w kuchence i może pękać.

CZYSZCZENIE

Podczas czyszczenia kuchenki mikrofalowej należy uwzględnić następujące zalecenia:

- Przed rozpoczęciem czyszczenia trzeba wyłączyć kuchenkę i wyjąć wtyczkę przewodu zasilającego z gniazdka.
- Do czyszczenia wewnętrznych lub zewnętrznych powierzchni nie należy stosować proszków ścierających, skrobaczek metalowych lub innych silnych środków czyszczących, gdyż mogą one porysować te powierzchnie.
- Zamiast tego należy używać wilgotnej szmatki z dodatkiem detergentu, jeżeli kuchenka mikrofalowa jest bardzo zabrudzona.

- Należy sprawdzić, czy woda nie przedostała się do otworów wentylacyjnych.
- Podczas czyszczenia panelu sterującego drzwiczki zawsze powinny być otwarte, aby uniknąć przypadkowego uruchomienia kuchenki w trakcie czyszczenia.
- Talerz obrotowy i dno kuchenki mikrofalowej muszą być regularnie czyszczone, aby szklany talerz obrotowy mógł się obracać bez przeszkód.
- Szklany talerz obrotowy oraz pierścień obrotowy mogą być myte w zmywarce do naczyń.

PRZED UDANIEM SIĘ DO PUNKTU SERWISOWEGO

Jeżeli kuchenki mikrofalowej nie można uruchomić:

- Sprawdź, czy wtyczka jest prawidłowo włożona do gniazdka. Jeżeli to nie pomoże, należy wyjąć wtyczkę, odczekać 10 sekund i włożyć ją z powrotem.
- Sprawdź, czy nie przepalił się bezpiecznik lub czy nie został wyłączony bezpiecznik automatyczny. Jeżeli tak nie jest, można sprawdzić, czy działa samo gniazdko, podłączając inne urządzenie.
- Sprawdź, czy drzwiczki zostały prawidłowo zamknięte. Jeżeli nie, automatyczny system bezpieczeństwa (poprzez kolki zamka) zabezpiecza kuchenkę mikrofalową przed uruchomieniem.
- Sprawdź, czy panel sterujący został właściwie ustawiony i czy wyłącznik czasowy został uaktywniony.

Jeżeli kuchenka mikrofalowa w dalszym ciągu nie działa, należy skontaktować się z punktem serwisowym.

OCHRONA RODOWISKA

Jeżeli urządzenie nie nadaje się do dalszego użytku, należy przekazać je do utylizacji w sposób minimalizujący szkody dla środowiska oraz zgodny z obowiązującymi lokalnie przepisami. W większości przypadków produkty tego typu można oddać do lokalnych zakładów utylizacyjnych.

WARUNKI GWARANCJI

Gwarancja nie obowiązuje:

- Jeżeli powyższe zalecenia nie były przestrzegane.
- Jeżeli urządzenie poddano modyfikacji bez upoważnienia.
- Jeżeli korzystano z urządzenia w sposób niezgodny z jego przeznaczeniem, nieostrożnie lub uszkodzono je w jakikolwiek sposób.
- Jeżeli uszkodzenia powstały na skutek wadliwego działania sieci elektrycznej.

DANE TECHNICZNE

Napięcie robocze:	230 V, 50 Hz
Zużycie energii:	1450 W
Moc mikrofal: maks.	850 W
Moc grilla: maks.	1000 W
Moc termoobiegu: maks.	1000 W
Kolor:	stal nierdzewna z czarnymi dodatkami
Pojemność:	25 litrów
Wymiary wewnętrzne (wys./szer./głęb.):	21,5 x 33,7 x 36,3 cm
Wymiary zewnętrzne (wys./szer./głęb.):	30,7 x 51,6 x 44,1 cm
Ciężar:	21 kg

W związku z ciągłym udoskonalaniem naszych produktów w zakresie ich działania i wzornictwa zastrzegamy sobie prawo do wprowadzania zmian w produktach bez uprzedzenia.

IMPORTER

Adexi Group

Firma nie ponosi odpowiedzialności za błędy w druku.

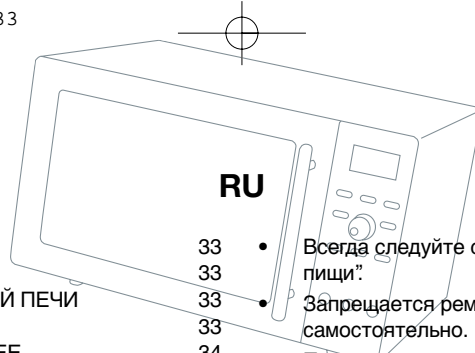
**ВАЖНЫЕ МЕРЫ ПРЕДОСТОРОЖНОСТИ**

Опасность пожара!

ОСНОВНЫЕ КОМПОНЕНТЫ МИКРОВОЛНОВОЙ ПЕЧИ

КНОПКИ НА ПАНЕЛИ УПРАВЛЕНИЯ

ОБОЗНАЧЕНИЯ, ОТОБРАЖАЕМЫЕ НА ДИСПЛЕЕ

ПОДГОТОВКА МИКРОВОЛНОВОЙ ПЕЧИ К РАБОТЕ

Размещение микроволновой печи

Подключение микроволновой печи

Установка стеклянного поворотного диска

ЭКСПЛУАТАЦИЯ МИКРОВОЛНОВОЙ ПЕЧИ

Уровни мощности

Функции и комбинации приготовления

Выбор функции приготовления

ФУНКЦИЯ БЛОКИРОВКИ ДОСТУПА ДЛЯ ДЕТЕЙ

СОВЕТЫ ПО ПРИГОТОВЛЕНИЮ БЛЮД

Время приготовления

Мощность микроволн

Общая информация о приготовлении пищи

Важные меры безопасности при приготовлении продуктов!

ИСПОЛЬЗОВАНИЕ ПОСУДЫ ПРИ ПРИГОТОВЛЕНИИ ПРОДУКТОВ

Внимание!

ОЧИСТКА

ПЕРЕД ОБРАЩЕНИЕМ В СЕРВИСНЫЙ ЦЕНТР

СОВЕТЫ ПО ОХРАНЕ ОКРУЖАЮЩЕЙ СРЕДЫ

ГАРАНТИЙНЫЕ УСЛОВИЯ

ТЕХНИЧЕСКИЕ ДАННЫЕ

ИМПОРТЕР

- | | |
|----|--|
| 33 | • Всегда следуйте советам из раздела „Советы по приготовлению пищи“. |
| 33 | • Запрещается ремонтировать микроволновую печь самостоятельно. |
| 33 | • При возникновении необходимости в ремонте печи, шнура или вилки печь необходимо доставить в авторизованный сервисный центр. Если ремонт был проведен не имеющим авторизации специалистом, то гарантия на микроволновую печь отменяется. Сообщите продавцу о возникновении гарантийного случая. |

Опасность пожара!

Для снижения риска возникновения пожара в отсеке печи обратите внимание на следующие моменты:

- Не готовьте продукты слишком долго или при слишком высокой температуре, а также не оставляйте микроволновую печь без присмотра, если в целях уменьшения времени приготовления внутрь были помещены бумага, пластик и другие воспламеняемые материалы.
- Продукты с высоким содержанием жира могут воспламениться, если мощность микроволн слишком высокая или продукты приготавливаются в режиме гриля. Например, будьте крайне осторожны при приготовлении жареной свинины.
- Металлические зажимы и крышки/пленки, армированные металлическими нитями, могут вызвать искрение в микроволновой печи и должны быть убраны.
- Не открывайте дверцу при возгорании или появлении дыма в отсеке печи. Немедленно выключите микроволновую печь и выньте вилку из розетки.

ОСНОВНЫЕ КОМПОНЕНТЫ МИКРОВОЛНОВОЙ ПЕЧИ

- | | |
|----|----------------------------|
| A. | Панель управления |
| B. | Полуось |
| C. | Вращающееся кольцо |
| D. | Стеклянный поворотный диск |
| E. | Окно |
| F. | Дверца печи |
| G. | Система замка с фиксатором |

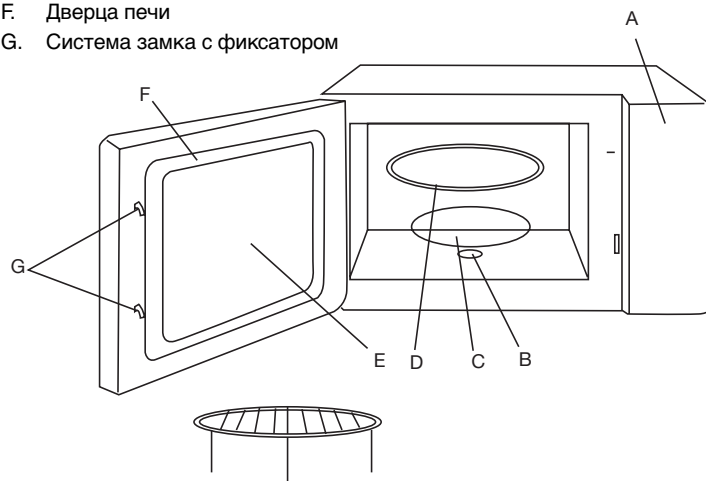
**ВАЖНЫЕ МЕРЫ ПРЕДОСТОРОЖНОСТИ**

- Разрешается использовать микроволновую печь только по прямому назначению, то есть для приготовления пищи в домашних условиях.
- Микроволновая печь предназначена для использования только в домашних условиях.
- Не используйте микроволновую печь, если поврежден ее шнур или вилка, прибор неисправен или поврежден сильным ударом или каким-либо подобным образом.
- Не погружайте шнур или вилку в воду и не используйте микроволновую печь в мокрой или влажной среде.
- Не помещайте микроволновую печь или ее шнур рядом с горячими предметами, например газовой плитой или электронагревательными приборами.
- Не прикасайтесь к микроволновой печи во время работы функции конвекции или гриля, поскольку печь очень нагревается.
- Не закрывайте вентиляционные отверстия микроволновой печи.
- Поставьте микроволновую печь так, чтобы со всех сторон было достаточно места.
- Не включайте пустую микроволновую печь. Чтобы микроволновая печь могла поглощать микроволны, в ней должно что-либо находиться (пища), в противном случае возможно повреждение печи. Если необходимо попрактиковаться в использовании различных функций микроволновой печи, поместите в нее чашку с водой.
- Систему защитной фиксации дверцы нельзя изменять ни при каких обстоятельствах. Не используйте микроволновую печь при неисправной системе замка с фиксатором, когда она может быть включена даже при открытой дверце. При открытой дверце существует опасность воздействия микроволнового излучения.
- Убедитесь, что грязь или следы чистящего средства не накапливаются на контактных поверхностях между передней частью микроволновой печи и дверцей.
- Регулярно проводите чистку микроволновой печи и не используйте ее, если внутри имеются следы моющего средства.
- Никогда не нагревайте масло или жир в микроволновой печи.
- Никогда не храните посуду или продукты в отсеке печи.
- Следите за детьми, находящимися поблизости от прибора во время его работы.

КНОПКИ НА ПАНЕЛИ УПРАВЛЕНИЯ

Grill	Включает функцию гриля
Microwave	Включает функцию микроволн
Convection	Включает функцию конвекции
Mic.+Grill (micro + grill)	Включает функцию комбинированного приготовления с помощью микроволн и гриля
-/+	Вращающаяся ручка для установки температуры, времени приготовления и т.д.
Mic.+Conv.	Включает функцию комбинированного приготовления с помощью микроволн и конвекции
Defrost W.T.	Включает функцию размораживания с указанием веса продуктов
Jet Defrost	Включает функцию быстрого размораживания
Auto Function	Обеспечивает доступ к одной из 8 автоматических программ приготовления микроволновой печи

Express Cook	Включает функцию экспресс приготовления
Start/OK	Используется для подтверждения выбора, запуска приготовления и т.д.
Stop/Clear	Используется для остановки приготовления и т.д.

ОБОЗНАЧЕНИЯ, ОТОБРАЖАЕМЫЕ НА ДИСПЛЕЕ

	Функция микроволн		Вес
	Функция конвекции		Размораживание
	Функция гриля	AUTO	Автоматическая программа
°C	Температура		Функция блокировки доступа для детей включена

ПОДГОТОВКА МИКРОВОЛНОВОЙ ПЕЧИ К РАБОТЕ

Каждая из микроволновых печей проходит заводской контроль, но в целях безопасности после распаковки следует внимательно осмотреть печь на предмет возникновения повреждений при транспортировке. Убедитесь в отсутствии видимых повреждений (например в виде вмятин или подобного), в правильности закрывания дверцы, а также проверьте состояние петель. В случае обнаружения повреждений необходимо сообщить об этом в магазин, где была приобретена микроволновая печь, и не использовать ее до проверки авторизованным специалистом.

Перед использованием убедитесь, что удалены все упаковочные материалы изнутри и снаружи микроволновой печи.

Обратите внимание! Серая пластиковая пластина на правой стороне отсека печи НЕ должна быть удалена! Она защищает магнетрон.

Размещение микроволновой печи

Микроволновую печь необходимо разместить на плоской поверхности с обеспечением свободного пространства по крайней мере в 7,5 см по бокам и 30 см сверху для обеспечения достаточной вентиляции. Не снимайте ножки микроволновой печи. Данная печь не предназначена для установки в тесных нишах, и необходимо убедиться в том, что вентиляционные отверстия в верхней части корпуса не закрыты. В противном случае существует опасность перегрева при работе микроволновой печи. В этом случае эксплуатация микроволновой печи станет невозможной до ее охлаждения.

Подключение микроволновой печи

Микроволновую печь необходимо подключать к сети переменного тока с напряжением 230 В и частотой 50 Гц. При подключении микроволновой печи к сети с другим напряжением гарантия становится недействительной. Если микроволновая печь включена, звучит звуковой сигнал и загорается индикатор.

Установка стеклянного поворотного диска

Перед использованием микроволновой печи убедитесь в том, что:

- вращающееся кольцо (С) посажено на полуось (В) и что
- стеклянный поворотный диск (D) установлен на вращающемся кольце.

Будьте предельно осторожными при установке тяжелых или твердых контейнеров на стеклянный поворотный диск, а также не готовьте еду (например бекон) прямо на стеклянном поворотном диске. Прямое воздействие тепла или подвержение ударам может привести к повреждению стекла.

ЭКСПЛУАТАЦИЯ МИКРОВОЛНОВОЙ ПЕЧИ

Микроволновая печь работает следующим образом.

- Поместите приготавливаемые продукты в микроволновую печь и закройте дверцу (F). Обратите внимание! Если используется режим конвекции с функцией предварительного разогрева, не следует помещать продукты в отсек печи, прежде чем она разогреется.
- Выберите функцию приготовления, установите мощность и время приготовления, если есть соответствие (подробное описание см. ниже).
- Приготовление можно прервать в любое время, нажав кнопку **Stop/Clear** (Стоп/Очистить) на панели управления (A). Одно

нажатие прерывает приготовление временно, два нажатия – полностью. Процесс приготовления можно временно прервать в любое время, открыв дверцу. Временное прекращение приготовления можно отменить, нажав кнопку **Start/OK** (Пуск/ОК).

- Если температура в отсеке печи превышает 250° С во время приготовления, все источники тепла прекращают работу, и работает только вентилятор. Процесс приготовления возобновляется, если температура упала ниже 220° С.
- По истечении времени приготовления микроволновая печь отключится автоматически и прозвучат 5 звуковых сигналов.

При каждом нажатии кнопок микроволновой печи или повороте ручки звучит звуковой сигнал.

Уровни мощности

Микроволновая печь имеет пять уровней мощности:

	1	2	3	4	5
Уровень мощности	Высокий	Средний высокий	Средний	Средний низкий	Низкий
Отображение на дисплее	P100	P80	P50	P30	P10

Функции и комбинации приготовления

Микроволновая печь обладает следующими функциями приготовления: функция микроволн, функция гриля, функция конвекции и различные комбинации функций, а также функция для размораживания, быстрого приготовления и автоматических программ.

Функция комбинированного приготовления с помощью микроволн и гриля:

Для функции гриля микроволновая печь работает на самом высоком уровне мощности. При этом нагревательный элемент гриля и вентилятор включены. Микроволновая печь имеет две функции комбинированного приготовления с микроволнами и грилем.

Функция конвекции.



Микроволновую печь можно использовать как конвекционный нагреватель, работающий при температуре от 140° С до 230° С.

Функция комбинированного приготовления с помощью микроволн и конвекции.

Температура может быть установлена на 180° С или 200° С.

Выбор функции приготовления







Функция микроволн:

1. Нажмите кнопку **Microwave** (Микроволна), чтобы выбрать уровень мощности 1–5. На дисплее отобразится .
2. Поверните кнопку установки, чтобы установить время приготовления (до 95 минут).
3. Нажмите кнопку **Start/OK** (Пуск/ОК) для запуска процесса приготовления.  замигает, а таймер начнет отсчет назад.
4. На дисплее во время приготовления можно отобразить используемый в настоящий момент уровень мощности, один раз нажав кнопку **Microwave** (Микроволна). Через три секунды изображение на дисплее станет прежним.



Функция гриля:

1. Нажмите кнопку **Grill** (Гриль). На дисплее отобразится  и „G-1”.
2. Поверните кнопку установки, чтобы установить время приготовления (до 95 минут).
3. Нажмите кнопку **Start/OK** (Пуск/ОК) для запуска процесса приготовления.
4. По истечении половины времени приготовления прозвучат 2 долгих звуковых сигнала для напоминания, что необходимо перевернуть продукты в микроволновой печи. Процесс приготовления будет временно прерван. Приготовление возобновится через минуту, если только он не был прерван раньше.





Режим конвекции с функцией предварительного разогрева:

1. Нажмите кнопку **Convection** (Конвекция). На дисплее отобразится ,  и °C. °C и цифра 140 замигают на дисплее для отображения, что температура предварительного разогрева была установлена на 140° C.
2. Поверните кнопку установки, чтобы указать температуру предварительного разогрева (максимум 230° C). Температура автоматически установится на 140° C, если она не была указана.
3. Нажмите кнопку **Start/OK** (Пуск/OK) для подтверждения настройки. Индикатор температуры замигает внизу дисплея и отобразит температуру на текущий момент.
4. Нажмите кнопку **Start/OK** (Пуск/OK) для запуска процесса разогрева.  и  высветится на дисплее. Когда необходимая температура будет достигнута, микроволновая печь отключится и прозвучат 5 звуковых сигналов. Достигнутая температура ненадолго высветится на дисплее. Следует иметь в виду, что процесс разогрева может быть длительным. (Если печь не достигает установленной температуры в течение 30 минут, функция конвекции останавливается и звучит предупредительный звуковой сигнал, а на дисплее отображается E-3).
5. Откройте дверцу печи, поместите продукты в отсек микроволновой печи, закройте дверцу и поверните кнопку установки, чтобы установить время приготовления (до 95 минут).
6. Нажмите кнопку **Start/OK** (Пуск/OK) для запуска процесса приготовления.  и  высветится на дисплее.
7. На дисплее во время приготовления можно отобразить установленную температуру, один раз нажав кнопку **Convection** (Конвекция). Через три секунды изображение на дисплее станет прежним.



Режим конвекции без функции предварительного разогрева:



1. Следуйте инструкциям, указанным выше в действиях 1–3.
2. Поверните кнопку установки, чтобы установить время приготовления (до 95 минут).
3. Нажмите кнопку **Start/OK** (Пуск/OK) для запуска процесса приготовления.  и  высветится на дисплее.
4. На дисплее во время приготовления можно отобразить используемую в настоящий момент температуру, один раз нажав кнопку **Convection** (Конвекция). Через три секунды изображение на дисплее станет прежним.

Функция комбинированного приготовления с помощью микроволн и гриля:



1. Нажмите кнопку **Mic.+Grill** (Микроволны + Гриль) один или несколько раз для выбора нужной функции комбинированного приготовления. При использовании функции комбинированного приготовления 2 (G-2) в процессе приготовления 36% занимают микроволны, а 64% занимает гриль; при использовании функции комбинированного приготовления 3 (G-3) в процессе приготовления 55% занимают микроволны, а 45% занимает гриль. На дисплее отобразится G-2 или G-3, а также  и .
2. Поверните кнопку установки, чтобы установить время приготовления (до 95 минут).
3. Нажмите кнопку **Start/OK** (Пуск/OK) для запуска процесса приготовления. ,  и  высветится на дисплее.
4. На дисплее во время приготовления можно отобразить используемую в настоящий момент функцию комбинированного приготовления, нажав один раз кнопку **Mic.+Grill** (Микроволны + Гриль). Через три секунды изображение на дисплее станет прежним.

Функция комбинированного приготовления с помощью микроволн и конвектора:



1. Нажмите кнопку **Mic.+Conv.** (Микроволны + Конвекция) до тех пор, пока не будет выбрана функция комбинированного приготовления (180° C или 200° C). При использовании функции комбинированного приготовления 1 (C-1) в процессе приготовления 52% занимают микроволны, а 48% занимает конвектор; при использовании функции комбинированного приготовления 2 (C-2) в процессе приготовления 27% занимают микроволны, а 73% – конвектор. На дисплее отобразится C-1 или C-2, а также ,  и .
2. Поверните кнопку установки, чтобы установить время приготовления (до 95 минут).

3. Нажмите кнопку **Start/OK** (Пуск/OK) для запуска процесса приготовления. ,  и  высветится на дисплее.
4. На дисплее во время приготовления можно отобразить используемую в настоящий момент функцию комбинированного приготовления, нажав один раз кнопку **Mic.+Conv.** Через три секунды изображение на дисплее станет прежним.

Функция размораживания:

1. Нажмите кнопку **Defrost W.T.** (Размораживание по весу). На дисплее отобразится dEF1, а также ,  и **AUTO**.
2. Поверните кнопку установки, чтобы указать вес продукта для размораживания (максимум 2000 г). **g** отобразится на дисплее.
3. Нажмите кнопку **Start/OK** (Пуск/OK).  замигает, таймер начнет отсчет назад, и процесс размораживания начнется.

Функция быстрого размораживания:

1. Нажмите кнопку **Jet Defrost** (Быстрое размораживание). На дисплее отобразится dEF2, а также ,  и **AUTO**.
2. Поверните кнопку установки, чтобы указать вес продукта для размораживания (максимум 1200 г). **g** отобразится на дисплее.
3. Нажмите кнопку **Start/OK** (Пуск/OK).  замигает, таймер начнет отсчет назад, и процесс размораживания начнется.

Функция экспресс приготовления:

Нажмите кнопку **Express Cook** (Экспресс приготовление). Микроволновая печь начнет работать в функции микроволн и будет работать на полной мощности одну минуту. При каждом последующем нажатии кнопки время приготовления будет увеличиваться на одну минуту. замигает во время приготовления.



Автоматические программы:

1. Нажмите кнопку **Auto Function** (Автоматическая функция). На дисплее отобразится **AUTO** и .
2. Поверните кнопку установки для выбора одной из автоматических программ (от A1 до A8). Номер программы замигает на дисплее.

A1	подогрев	A5	Мясо
A2	Рис	A6	Подогревание хлеба
A3	Овощи	A7	Лапша быстрого приготовления
A4	Цыпленок	A8	напитки

3. Нажмите кнопку **Start/OK** (Пуск/OK) для подтверждения выбора программы. На дисплее отобразится номер программы.
4. Поверните кнопку установки, чтобы указать вес/порции продукта.
5. Нажмите кнопку **Start/OK** (Пуск/OK) для запуска процесса приготовления.  замигает.
6. На дисплее во время приготовления можно отобразить используемую в настоящий момент программу, один раз нажав кнопку **Autoprogram** (Авто программа). Через три секунды изображение на дисплее станет прежним.

ФУНКЦИЯ БЛОКИРОВКИ ДОСТУПА ДЛЯ ДЕТЕЙ

Функция блокировки доступа для детей позволяет предотвратить использование микроволновой печи маленькими детьми. Микроволновая печь не будет работать до тех пор, пока функция блокировки доступа для детей включена. Функция блокировки доступа для детей включается нажатием кнопки **Stop/Clear** (Стоп/Очистить) и удержанием ее в течение 3 секунд. Прозвучит длинный гудок,  и на дисплее отобразится ключ  и вытянутый прямоугольник. Функция блокировки доступа для детей выключается нажатием кнопки **Stop/Clear** (Стоп/Очистить) и удержанием ее в течение 3 секунд.

СОВЕТЫ ПО ПРИГОТОВЛЕНИЮ БЛЮД

Во время приготовления пищи в микроволновой печи необходимо соблюдать следующие основные правила:

Время приготовления

Меньшее количество продуктов готовится быстрее, чем большее. При увеличении количества продуктов в два раза, время его приготовления необходимо увеличить соответственно почти в два раза.

Небольшие кусочки мяса, рыба небольшого размера и порезанные овощи готовятся быстрее, чем большие куски. По этой же причине при приготовлении, например, гуляша, тушеного мяса или подобного блюда, рекомендуется порезать мясо на кусочки размером не более 2 x 2 см.

Плотность пищи также очень важна для времени ее приготовления. Чем больше плотность пищи, тем больше времени требуется для ее приготовления.

- Приготовление целого куска мяса происходит дольше, чем тушеных блюд.
- На приготовление куска мяса требуется больше времени, чем на приготовление блюда из фарша.

Чем холоднее пища, тем дольше ее нужно готовить. Продукты при комнатной температуре можно приготовить быстрее, чем продукты из холодильника или морозильника.

При приготовлении овощей следует иметь в виду, что время приготовления зависит от их свежести. Следовательно, необходимо проверить свежесть овощей и прибавить или вычесть время соответственно.

Короткое время приготовления блюда в микроволновой печи гарантирует, что оно не будет передержано.

- При необходимости можно добавить немного воды.
- При приготовлении рыбы и овощей необходимо использовать как можно меньше воды.

Мощность микроволн

Выбор установки мощности зависит от состояния готовящихся продуктов.

В большинстве случаев продукты готовятся на полной мощности.

- Полная мощность используется при быстром повторном разогреве продуктов, кипячении воды или в подобных случаях.
- Низкая мощность в основном применяется при размораживании продуктов и приготовлении блюд, содержащих сыр, молоко или яйца. (Целые яйца в скорлупе нельзя готовить в микроволновой печи из-за опасности их взрыва.) Кроме того, низкая мощность применяется на завершающих стадиях приготовления и для сохранения восхитительного аромата блюда.

Общая информация о приготовлении пищи

- Если в микроволновой печи необходимо приготовить целое блюдо, рекомендуется начать с продуктов наибольшей плотности, например с картофеля. После завершения приготовления накройте их, пока готовятся другие продукты.
- Большинство продуктов необходимо закрывать крышками. Плотные прилегающие крышки задерживают пар и влагу, что сокращает время приготовления. Особенно это заметно при приготовлении овощей, блюд из рыбы и запеканок. Закрытие блюд крышкой также улучшает распределение тепла, обеспечивая таким образом быстрые и отличные результаты.
- Для достижения наилучших результатов важно выбрать правильное положение продуктов, поскольку микроволновые лучи имеют максимальную мощность в центре микроволновой печи. Так при выпекании картофеля надо расположить его вдоль края стеклянного поворотного диска для обеспечения равномерности его приготовления.
- При приготовлении птицы, мяса и других блюд высокой плотности важно переворачивать куски несколько раз.
- В микроволновой печи можно выпекать, но при этом нельзя использовать дрожжевое тесто.
- При приготовлении продуктов с толстой кожей, например картофеля, яблок, цельных каштанов, необходимо проткнуть кожу, чтобы продукты не лопались.
- При приготовлении пищи в „традиционной“ печи, рекомендуется не открывать дверцу печи по мере возможности. С функцией микроволн дело обстоит по-другому: здесь не происходит потери энергии или значительного количества тепла. Поэтому вы можете как угодно часто открывать дверцу и проверять

состояние пищи. Имейте в виду, что это подходит только для приготовления с помощью функции микроволн. При использовании функции конвекции и гриля тепло выделяется в отсек печи.

Важные меры безопасности при приготовлении продуктов!

- При использовании микроволновой печи для подогрева детского питания или жидкостей в бутылочке для кормления перед подачей ребенку необходимо перемешать питание/жидкости и проверить их температуру. Это гарантирует равномерность распределения тепла и предотвратит возможность получения ожога.
- **При помещении в микроволновую печь бутылочки для кормления обязательно снимите ее крышку и/или соску!**
- Некоторые продукты могут задымиться и сгореть при слишком долгом подогреве. В этом случае необходимо полностью выключить микроволновую печь и не открывать ее дверцу.
- Не используйте микроволновую печь для жарки во фритюре или маринования.
- Выпечка со сладкими наполнителями, например шоколад в плитках и некоторые другие продукты с низким содержанием воды, должны нагреваться осторожно. В противном случае можно испортить продукты или посуду.

ИСПОЛЬЗОВАНИЕ ПОСУДЫ ПРИ ПРИГОТОВЛЕНИИ ПРОДУКТОВ

Перед началом приготовления пищи в посуде, необходимо убедиться в правильном выборе ее материала, поскольку некоторые виды пластика могут деформироваться а некоторые виды керамики потрескаться (особенно при подогреве небольшого количества пищи).

Для того чтобы испытать посуду на пригодность к использованию в микроволновой печи, выполните следующие действия.

- Поместите ее в печь.
- Одновременно с этим, поставьте внутрь наполовину наполненный стакан воды.
- Включите микроволновую печь и дайте ей поработать одну минуту на максимальной мощности.
- Если посуда при этом становится настолько горячей, что до нее нельзя дотронуться, то следует избегать ее использования в приготовлении пищи в микроволновой печи.

При приготовлении пищи в микроволновой печи желательно использовать следующие материалы.

- Стекло и стеклянные тарелки Не используйте стеклянные чаши и т.д., содержащие металлические части и имейте в виду, что определенные типы стекла не термостойки. Перед приготовлением испытайте их, как описано выше.
- Керамическая посуда (глазурированная и неглазурированная) Продукты дольше остаются горячими в глазурированной керамической посуде, чем в какой-либо другой.
- Пластмассовые контейнеры Их можно применять для многих нагревательных целей, кроме жарки.
- **Обратите внимание! НЕЛЬЗЯ использовать пластмассовые контейнеры, изготовленные из меламина, полиэтилена и фенола.**
- Фарфор В микроволновых печах можно использовать любые виды фарфора, хотя желательно применять термостойкий фарфор.
- Термостойкая посуда с крышками Стеклянная посуда с плотно прилегающими крышками, не пропускающими пар, идеальна для приготовления овощей и фруктов, где не требуется добавление воды (тем не менее, время приготовления не должно превышать 5 минут).
- Глазурированная посуда При использовании этого типа посуды необходимо быть предельно осторожными. Блюдо всегда должно быть хотя бы на 5 мм выше стеклянного поворотного диска.
- Облегающие пленки Могут использоваться при приготовлении супов, соусов, тушеных блюд или при размораживании пищи. Могут также быть использованы для накрывания продуктов в целях предотвращения разбрызгивания жира и прочих веществ внутри отсека печи.
- Кухонная бумага Является наилучшим решением, поскольку она впитывает влагу и жир. Например, ее можно положить между ломтиками бекона. Бекон тогда станет хрустящим, поскольку не

будет готовиться в „собственном соку“. Хлеб домашнего изготовления может быть взят прямо из морозильника, обернут в кухонную бумагу и разогрет в микроволновой печи.

- Мокрая пищевая пленка Может использоваться в приготовлении рыбы и овощей. Закрытие продуктов крышкой предохраняет их от высыхания.
- Пергамент для выпекания Рыбу и крупные овощи, подобные цветной капусте и початкам кукурузы, можно завернуть в мокрую жиронепроницаемую бумагу.
- Пакеты для жарки Идеальны в приготовлении мяса, рыбы и овощей. Однако их нельзя закрывать металлическими зажимами. Вместо использования зажимов пакеты следует обматывать хлопковыми нитками. Проткните пакет в нескольких местах и поместите его в микроволновую печь на тарелке или стеклянной посуде.
- Бумажные тарелки Следует использовать только для непродолжительного нагревания.

Внимание!

При приготовлении пищи в микроволновой печи не следует использовать следующие материалы:

- Закрытые стаканы/бутылки с узкими горлышками, поскольку они могут взорваться.
- Термометры общего назначения
- Фольгу/поддоны из фольги, поскольку микроволновые лучи не проходят через них, и пища не сможет приготовиться. Тем не менее, маленькие кусочки фольги можно использовать, чтобы защитить тонкие куски мяса или птицы от подгорания.
- Переработанную бумагу, поскольку она может содержать металлические частицы, которые могут вызвать искрение и/или возгорание.
- Закрытые банки/контейнеры с герметичными крышками, поскольку они могут взорваться от избыточного давления.
- Металлические зажимы и крышки и фольгу, содержащие металлические нити. Они могут вызвать искрение в микроволновой печи, и их необходимо убрать.
- Металлические миски/контейнеры и упаковку, если они не были специально разработаны для применения в микроволновых печах. Микроволны отражаются от металлических поверхностей и не проникают в пищу.
- Тарелки, блюда, миски/контейнеры и другую посуду с металлическими, золотыми и серебряными украшениями. Они могут испортиться и/или вызвать искрение в отсеке печи.
- Пенопласт. Пенопласт расплавляется в микроволновой печи и может испортить продукты.
- Дерево Дерево высыхает в микроволновой печи и может расколоться или треснуть.

ОЧИСТКА

При чистке микроволновой печи следует обращать внимание на следующие моменты.

- Перед чисткой выключите печь и выньте вилку из розетки.
- Никогда не применяйте обезжиривающие чистящие средства, стальные мочалки и другие сильные средства для чистки внутренних и внешних поверхностей микроволновой печи, поскольку они могут их поцарапать.
- Используйте вместо этого тряпку, намоченную теплой водой, а в случае сильной загрязненности микроволновой печи добавьте чистящее средство.
- Следите, чтобы вода не попала в вентиляционные отверстия.
- При очистке панели управления оставьте дверцу открытой, чтобы избежать случайного включения микроволновой печи.
- Для обеспечения свободного вращения стеклянного поворотного диска чистка днища микроволновой печи и вращающегося кольца должна проводиться регулярно.
- Для очистки стеклянного поворотного диска и вращающегося кольца можно использовать средство для мытья посуды.

ПЕРЕД ОБРАЩЕНИЕМ В СЕРВИСНЫЙ ЦЕНТР

Если микроволновая печь не включается:

- Проверьте, что вилка правильно вставлена в розетку. Если причина не в этом, выньте вилку, подождите 10 секунд и вставьте ее обратно.
- Проверьте, не перегорел ли предохранитель или не выключено ли реле предохранителя. Если это не является причиной неисправности, проверьте работу розетки, подключив к ней другое устройство.
- Проверьте, что дверца закрывается правильно. Если дверца не закрывается, автоматическая система безопасности (посредством блокирующих штырей) не позволяет печи включиться.
- Проверьте правильность установки панели управления и активации функции таймера.

Если микроволновая печь не начнет работать, необходимо обратиться в сервисный центр.

СОВЕТЫ ПО ОХРАНЕ ОКРУЖАЮЩЕЙ СРЕДЫ

Если какое-либо электрическое устройство больше не работает, его следует утилизировать в соответствии с действующими местными правилами и таким образом, чтобы негативное воздействие на окружающую среду было минимальным. В большинстве случаев такие изделия можно сдать на местную станцию переработки.

ГАРАНТИЙНЫЕ УСЛОВИЯ

Гарантия является недействительной:

- если не выполнялись описанные выше инструкции;
- если устройство было вскрыто;
- если устройство использовалось ненадлежащим образом, небрежно или было повреждено каким-либо образом;
- если неисправность возникла в результате сбоя электросети.

ТЕХНИЧЕСКИЕ ДАННЫЕ

Рабочее напряжение:	230 В – 50 Гц
Потребляемая мощность:	1450 Вт
Мощность микроволн:	максимум 850 Вт
Мощность гриля:	максимум 1000 Вт
Мощность конвекции:	максимум 1000 Вт
Цвет:	полированная сталь/черный
Объем:	25 литров
Внутр. размеры (ВхШхГ):	21,5 x 33,7 x 36,3 см
Внеш. размеры (ВхШхГ):	30,7 x 51,6 x 44,1 см
Вес:	21 кг

В виду постоянной работы по улучшению функциональных возможностей и дизайна товаров компания оставляет за собой право изменять изделие без предварительного уведомления.

ИМПОРТЕР

Группа Adexi

Компания не несет ответственности за возможные ошибки печати.

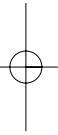
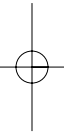
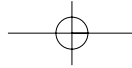

Free Manuals Download Website

<http://myh66.com>

<http://usermanuals.us>

<http://www.somanuals.com>

<http://www.4manuals.cc>

<http://www.manual-lib.com>

<http://www.404manual.com>

<http://www.luxmanual.com>

<http://aubethermostatmanual.com>

Golf course search by state

<http://golfingnear.com>

Email search by domain

<http://emailbydomain.com>

Auto manuals search

<http://auto.somanuals.com>

TV manuals search

<http://tv.somanuals.com>