

ide line®

ART.NR. 753-130



DK	Elektronisk mikrobølgeovn	2
SE	Elektronisk mikrovågsugn	8
FI	Sähkötoiminen mikroaaltouuni	14
UK	Electronic microwave oven	20
DE	Elektronischer Mikrowellenherd	26
PL	Elektroniczna kuchenka mikrofalowa	33

INDHOLDSFORTEGNELSE

INTRODUKTION.....	2
VIGTIGE SIKKERHEDSFORANSTALTNINGER	2
Generelt	2
Placering af mikrobølgeovnen	2
Brug af ovnen.....	2
Brandfare!.....	2
OVERSIGT OVER MIKROBØLGEOVNENS DELE	2
KLARGØRING AF MIKROBØLGEOVNEN	3
Placering af mikrobølgeovnen	3
Tilslutning af mikrobølgeovnen	3
Indstilling af ur	3
Montering af glasdrejetallerken	3
Inden mikrobølgeovnen bruges første gang	3
BETJENING AF MIKROBØLGEOVNEN	3
Grundlæggende betjening	3
Manuel tilberedning med valg af effekt	4
Grilltilberedning	4
Varmluftstilberedning	4
Kombinationstilberedning	4
Optøning	4
Optøning efter vægt.....	4
Optøning efter tid.....	5
Tilberedning med automenu	5
GODE RÅD OM TILBEREDNING AF MAD.....	5
Tilberedningstid	5
Mikrobølgeeffekt	6
Generelt om tilberedning	6
Vigtige sikkerhedsforanstaltninger ved tilberedning af mad!	6
BRUG AF TILBEHØR VED TILBEREDNING AF MAD	6
Vigtigt!	6
RENGØRING	7
FØR DU HENVENDER DIG TIL EN REPARATØR.....	7
OPLYSNINGER OM BORTSKAFFELSE AF DETTE PRODUKT	7
GARANTIBESTEMMELSER	7
IMPORTØR.....	7

INTRODUKTION

For at du kan få mest mulig glæde af din nye mikrobølgeovn, beder vi dig gennemlæse denne brugsanvisning, før du tager mikrobølgeovnen i brug. Vær særligt opmærksom på sikkerhedsforanstaltningerne. Vi anbefaler dig desuden at gemme brugsanvisningen, hvis du senere skulle få brug for at genopfriske mikrobølgeovnens funktioner.

VIGTIGE SIKKERHEDSFORANSTALTNINGER

Generelt

- Mikrobølgeovnen må kun bruges til det, den oprindeligt er konstrueret til, dvs. til tilberedning af fødevarer til husholdningsbrug.
- Mikrobølgeovnen må kun bruges inden døre.
- Følg altid samtlige anvisninger i afsnittene "Gode råd om tilberedning af mad" og "Brug af tilbehør ved tilberedning af mad".
- Tænd ikke for mikrobølgeovnen, når den er tom. For at mikrobølgeovnen skal kunne absorbere mikrobølgerne, skal der være noget i den (fødevarer), ellers kan den tage skade.

Hvis du gerne vil øve dig i at bruge mikrobølgeovnen, kan du sætte en kop vand i mikrobølgeovnen og afprøve de forskellige funktioner på den.

- Anvend ikke mikrobølgeovnen, hvis drejeringen og glasdrejetallerkenen ikke er monteret.
- Brug ikke mikrobølgeovnen, hvis dørens sikkerhedslåsesystem ikke fungerer, og mikrobølgeovnen dermed kan tændes, selvom døren ikke er lukket. Hvis døren er åben, kan du risikere at blive udsat for mikrobølgestråler.
- Brug ikke mikrobølgeovnen, hvis der er rester af rengøringsmiddel inden i den.
- Når mikrobølgeovnen anvendes, skal børn, der opholder sig i nærheden af den, altid holdes under opsyn. Børn må ikke selv anvende mikrobølgeovnen uden opsyn af en voksen.
- Forsøg aldrig at reparere mikrobølgeovnen selv.
- Når lyspæren inde i mikrobølgeovnen skal udskiftes, skal du kontakte købsstedet.
- Hvis mikrobølgeovnen, ledningen eller stikket skal repareres, skal mikrobølgeovnen indleveres til en autoriseret reparatør. Hvis der foretages uautoriserede indgreb i apparatet, bortfalder garantien. Kontakt købsstedet, hvis der er tale om en reparation, der falder ind under garantien.

Placering af mikrobølgeovnen

- Bloker eller tildæk ikke nogen ventilationsåbninger på mikrobølgeovnen.
- Anbring ikke mikrobølgeovnen eller ledningen i nærheden af varme områder som f.eks. gasblus og elektriske kogeplader.
- Afmonter ikke mikrobølgeovnens fødder.
- Mikrobølgeovnen er ikke beregnet til indbygning, og du skal kontrollere, at ventilationsåbningerne på bagsiden, siden og oversiden af kabinettet ikke tildækkes. Hvis de tildækkes, mens mikrobølgeovnen er i brug, er der risiko for, at den overophedes. Mikrobølgeovnen vil herefter ikke kunne bruges, før den er kølet ned igen.

Brug af ovnen

- Brug ikke mikrobølgeovnen, hvis ledningen eller stikket er beskadiget, hvis mikrobølgeovnen ikke fungerer korrekt, eller hvis den f.eks. er blevet beskadiget pga. kraftige slag el. lign.
- Når der anvendes kombinationstilberedning, kan mikrobølgeovnen blive meget varm.
- Tilbered aldrig fødevarer direkte på glasdrejetallerkenen; anvend altid en egnet beholder.

Brandfare!

For at reducere risikoen for, at der opstår ild i ovnrummet, skal du være særligt opmærksom på følgende punkter:

- Tilbered ikke fødevarerne i for lang tid eller ved for høj temperatur, og efterlad ikke mikrobølgeovnen uden opsyn, hvis du har anbragt papir, plastic eller andre brændbare materialer i mikrobølgeovnen med henblik på at reducere tilberedningstiden.
- Metalklemmer og låg/folier, der indeholder metaltråde, kan danne gnister i mikrobølgeovnen og skal derfor fjernes.
- Opvarm aldrig olie eller fedt i mikrobølgeovnen.
- Hvis materialer inde i mikrobølgeovnen skulle bryde i brand, skal du lade ovndøren være lukket. Sluk omgående for mikrobølgeovnen, og tag stikket ud af stikkontakten.

OVERSIGT OVER MIKROBØLGEOVNENS DELE

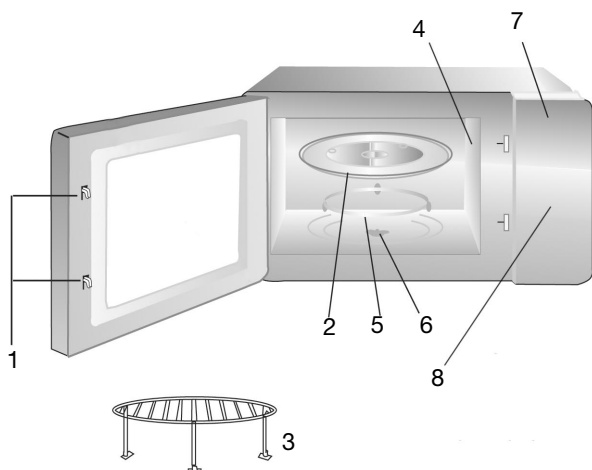

1. Låsetapper
2. Glasdrejetallerken
3. Grillrist
4. Magnetrondæksel
5. Drejering
6. Drejeaksel
7. Display
8. Betjeningspanel
- a. Knappen "Microwave" (Mikrobølgeeffekt)
- b. Knappen "Grill" (Grill)
- c. Knappen "Convection" (Varmluft)
- d. Knappen "Combine" (Kombi)
- e. Vælger til timer/vægt/automenuprogram
- f. Knappen "Defrost" (Optøning)
- g. Knappen "Start" (Start)
- h. Knappen "Stop/Clear/Clock" (Stop/nulstil/ur)
- i. Automenuoversigt

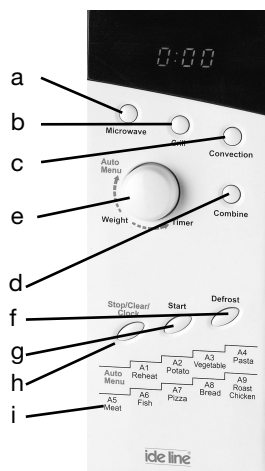

KLARGØRING AF MIKROBØLGEOVNEN

Hver enkelt mikrobølgeovn er kontrolleret på fabrikken, men for en sikkerheds skyld bør du efter udpakning sikre dig, at mikrobølgeovnen ikke er blevet beskadiget under transporten. Kontrollér, om den har fået synlige skader (f.eks. i form af buler eller lign.), om ovndøren lukker ordentligt, og om hængslerne er i orden. Hvis det ser ud til, at mikrobølgeovnen er blevet beskadiget, skal du kontakte den butik, hvor du har købt mikrobølgeovnen, og vente med at tage den i brug, til den er blevet eftersat af autoriserede fagfolk.

Før ibrugtagning skal du kontrollere, at du har fjernet al emballage og alle transportmaterialer fra mikrobølgeovnen indvendigt og udvendigt.

Placering af mikrobølgeovnen

Mikrobølgeovnen skal stå på en vandret flade, som kan bære dens vægt (14 kg). Der skal være et frirum på mindst 7,5 cm fra mikrobølgeovnens bagside og 30 cm fra oversiden for at sikre tilstrækkelig ventilation. Da mikrobølgeovnen ikke er beregnet til indbygning, skal der være helt åbent til mindst én af de to sider; til den anden side skal der være et frirum på mindst 7,5 cm.

Tilslutning af mikrobølgeovnen

Mikrobølgeovnen skal tilsluttes 230 volt vekselspænding, 50 Hz. Garantien bortfalder ved tilslutning til en forkert spænding. Når strømmen til ovnen tændes, lyder der et bip, og displayet (7) viser "0:00".

NB! Mikrobølgeovnen bipper én gang, hver gang der trykkes på en knap.

Indstilling af ur

- Tryk på knappen "Stop/Clear/Clock" (h).
- Timetallet "00" blinker.
- Drej på vælgeren (e) for at indstille timetallet; uret er et 24-timers ur.
- Tryk på knappen "Start" (g) for at bekræfte indstillingen.
- Minuttallet "00" blinker.
- Drej på vælgeren for at indstille minuttallet.
- Tryk på knappen "Start" for at bekræfte indstillingen.
- De to prikker mellem tallene begynder at blinke, hvilket betyder, at uret går.

Hvis du under indstilling af uret trykker på knappen "Stop/Clear/Clock", går mikrobølgeovnen automatisk tilbage til foregående trin.

Montering af glasdrejetallerken

Før du tager mikrobølgeovnen i brug, skal du sikre dig, at glasdrejetallerkenen (2) er anbragt korrekt på drejeringen (5) og drejeakslen (6). Glasdrejetallerkenen skal ligge oven på drejeringen i fordybningen i mikrobølgeovnens bund, så de tre tappe på drejeakslen passer ind mellem de tre tappe i bunden af glasdrejetallerkenen.

Inden mikrobølgeovnen bruges første gang

Første gang mikrobølgeovnen bruges, kan der udvikles lidt røg og lugt. Dette skyldes olierester fra produktionen og er hverken unormalt eller farligt. Lugten fjernes ved at starte grillprogrammet og lade det køre i nogle minutter. Lugt og røg bør herefter forsvinde. Gentag proceduren, hvis det ikke er tilfældet.



BETJENING AF MIKROBØLGEOVNEN

Grundlæggende betjening

- Anbring de fødevarer, der skal tilberedes, i mikrobølgeovnen, og luk ovndøren. Vælg tilberedningsfunktion som beskrevet nedenfor, og start mikrobølgeovnen. Når tilberedningstiden er gået, afbrydes mikrobølgeovnen automatisk. Displayet går tilbage til urvisning eller viser "0:00", hvis uret ikke er indstillet, og der lyder 5 bip.
- Tilberedningen kan til enhver tid afbrydes midlertidigt ved at trykke 1 gang på knappen "Stop/Clear/Clock". Trykkes to gange på knappen, nulstilles den valgte tilberedningstid og det valgte program.
- Tilberedningen kan også afbrydes midlertidigt ved at åbne ovndøren (praktisk, hvis maden f.eks. skal vendes under tilberedningen).
- Det er muligt at foretage indstilling af program eller tid, mens ovndøren er åben, og tilberedningen er midlertidigt afbrudt.
- Når tilberedningen er afbrudt midlertidigt, vises en eller flere funktionsindikatorer på displayet, og uret viser den tilbageværende tilberedningstid. Tilberedningen genoptages ved at lukke ovndøren og trykke på knappen "Start" igen. Hvis du ikke trykker på knappen "Start" igen, inden der er gået 5 minutter, eller hvis du trykker på knappen "Stop/Clear/Clock" igen, går mikrobølgeovnen tilbage til urvisning.

- Under tilberedning med et program kan der til enhver tid lægges 30 sekunder til tilberedningstiden ved at trykke på knappen "Start".
- Hvis du under indstilling af programfunktioner trykker på knappen "Stop/Clear/Clock", går mikrobølgeovnen automatisk tilbage til foregående trin.
- Hvis ovndøren står åben, slukkes lyset automatisk, hvis mikrobølgeovnens knapper ikke har været betjent i 10 minutter.
- Under tilberedning kan du få vist den aktuelle mikrobølgeeffekt eller det aktuelle program ved at trykke på den relevante funktionsknap. Effekten vises i 3 sekunder, hvorefter displayet vender tilbage til normal visning.



Manuel tilberedning med valg af effekt

1. Tryk på knappen "Microwave" (a) for at vælge effekt. Se de forskellige effektrin i tabellen nedenfor.
2. Mikrobølgeindikatoren  tændes. Når displayet viser den ønskede effekt (se "Visning på displayet" i tabellen nedenfor), skal du indstille den ønskede tilberedningstid ved hjælp af vælgeren. Den maksimale tilberedningstid er 95 minutter.
3. Tryk på knappen "Start" for at starte tilberedningen.
4. Mikrobølgeindikatoren  begynder at blinke, og displayet viser den tilbageværende tid. De to prikker mellem time- og minuttallet blinker ikke.
5. Når tilberedningen er færdig, lyder der 5 bip, og mikrobølgeovnen går tilbage til urvisning.



Antal tryk på knappen	Visning på displayet	Mikrobølge-effekt i %	Mikrobølge-effekt i Watt
1	P100	100 %	800
2	P 75	75 %	600
3	P 50	50 %	400
4	P 25	25 %	200

Eksempel:

Du vil indstille mikrobølgeovnen til at tilberede din mad med 75 % mikrobølgeeffekt i 20 minutter.

1. Tryk på knappen "Microwave" to gange. Displayet viser nu "P 75", og indikatoren  er tændt.
2. Drej vælgeren, indtil displayet viser "20:00".
3. Tryk på knappen "Start" for at starte tilberedningen. Mikrobølgeindikatoren  begynder at blinke, og displayet viser den tilbageværende tid.

Grilltilberedning





1. Tryk på knappen "Grill" (b) for at vælge grillprogram.
2. Displayet viser "G-1", og grillindikatoren  tændes. Du kan vælge mellem 4 grillprogrammer, hvoraf tre anvender mikrobølgeeffekt og grill og ét kun anvender grill. Se de forskellige indstillinger i tabellen nedenfor.
3. Drej vælgeren til den ønskede tilberedningstid.
4. Tryk på knappen "Start" for at begynde tilberedningen. Grillindikatoren  begynder at blinke, og displayet viser den tilbageværende tid. De to prikker mellem time- og minuttallet blinker ikke.

Antal tryk på knappen	Visning på displayet	Mikrobølgeeffekt i %	Grill-effekt i %	Mikrobølgeeffekt i Watt
1	G-1	0	100	0
2	G-2	24	76	192
3	G-3	50	50	400
4	G-4	76	24	608

NB! Den medfølgende grillrist (3) kan vendes på to måder, hvor den har en højde på henholdsvis 20 mm og 90 mm. Førstnævnte



højde er velegnet til tilberedning af stegt kylling, mens sidstnævnte er velegnet til tilberedning af pizza.

Varmluftstilberedning

1. Tryk på knappen "Convection" (c) for at indstille temperaturen (mellem 110 og 200 °C).
2. Grillindikatoren  og varmluftindikatoren , °C og det røde felt i bunden af displayet, der svarer til den valgte temperatur, tændes.
3. Drej vælgeren til den ønskede tilberedningstid.
4. Tryk på knappen "Start" for at begynde tilberedningen.
5. Grillindikatoren  og varmluftindikatoren  og det røde felt nederst på displayet begynder at blinke, og displayet viser den tilbageværende tid. De to prikker mellem time- og minuttallet blinker ikke.

Kombinationstilberedning



Med denne funktion kan du tilberede maden ved en kombination af grill/varmluft og mikrobølgeeffekt. Denne kombinationstilberedningsfunktion er særdeles velegnet til pizza.

1. Tryk på knappen "Combine" (d) for at indstille temperaturen (mellem 110 og 200 °C).
2. Mikrobølgeindikatoren  og grillindikatoren , °C og det røde felt i bunden af displayet, der svarer til den valgte temperatur, tændes.
3. Drej vælgeren til den ønskede tilberedningstid. Gradsymbolet og gradtallet forsvinder, og tilberedningstiden vises i stedet.
4. Tryk på knappen "Start" for at begynde tilberedningen.
5. Grill- og mikrobølgeindikatoren begynder at blinke, og displayet viser den tilbageværende tid. De to prikker mellem time- og minuttallet blinker ikke.

Optøning

Mikrobølgeovnen har 2 optøningsprogrammer, som er beskrevet nedenfor.

Optøning efter vægt

1. Tryk en gang på knappen "Defrost" (f).
2. Optøningsindikatoren  tændes, og "dEF1" blinker på displayet.
3. Tryk på knappen "Start" for at bekræfte. "dEF1" holder op med at blinke.
4. Drej vælgeren til den ønskede vægt (100-1000 g). Gramsymbolet tændes samtidigt.
5. Mikrobølgeovnen beregner automatisk optøningstiden på baggrund af den valgte vægt.
6. Tryk på knappen "Start" for at begynde optøningen.
7. Optøningsindikatoren  begynder at blinke, gram-symbolet slukkes, og displayet viser den tilbageværende tid.
8. Når halvdelen af optøningstiden er gået, lyder der to bip for at minde dig om, at det er tid til at vende maden. Hvis du ikke foretager dig noget, fortsætter optøningen blot, men du får ikke et optimalt resultat.

Optøning efter tid

1. Tryk to gange på knappen "Defrost".
2. Optøningsindikatoren ✕✕ tændes, og "dEF2" blinker på displayet.
3. Tryk på knappen "Start" for at bekræfte. "dEF2" holder op med at blinke.
4. Drej vælgeren til den ønskede tid (den maksimale indstilling er 95 minutter).
5. Tryk på knappen "Start" for at begynde optøningen.
6. Optøningsindikatoren ✕✕ begynder at blinke, og displayet viser den tilbageværende tid. Optøningen foregår ved en mikrobølgeeffekt på 30 %.
7. Når halvdelen af optøningstiden er gået, lyder der to bip for at minde dig om, at det er tid til at vende maden. Hvis du ikke foretager dig noget, fortsætter optøningen blot, men du får ikke et optimalt resultat.

Tilberedning med automenu

Mikrobølgeovnen har 9 automenuprogrammer, som anvendes til forskellige fødevarer (se automenuoversigten (i) på mikrobølgeovnens betjeningspanel eller nedenstående skema).

Automenu-program	Visning på displayet	Fødevarer
1	A1	Opvarmning
2	A2	Kartofler
3	A3	Grøntsager
4	A4	Pasta
5	A5	Kød
6	A6	Fisk
7	A7	Pizza
8	A8	Brød
9	A9	Stegt kylling

1. Drej vælgeren med uret, indtil displayet viser det ønskede automenuprogram.
2. De relevante indikatorer og AUTO-indikatoren tændes.
3. Tryk på knappen "Start" for at bekræfte.
4. Drej vælgeren til den ønskede vægt (intervallet for vægtangivelserne er forskellige fra program til program – se nedenstående tabel). Gram-symbolet tændes samtidigt.
5. Mikrobølgeovnen beregner automatisk tilberedningstiden på baggrund af den valgte automenu og vægt.
6. Tryk på knappen "Start" for at begynde tilberedningen.
7. Den eller de relevante indikatorer og AUTO-indikatoren begynder at blinke, vægtangivelsen forsvinder fra displayet, og displayet viser den tilbageværende tid. De to prikker mellem time- og minuttallet blinker ikke.

Eksempel:

Du vil indstille mikrobølgeovnen til at tilberede kartofler.

1. Drej vælgeren med uret, indtil displayet viser A2.
2. Tryk på knappen "Start" for at bekræfte
3. Drej vælgeren til den ønskede vægt.
4. Tryk på knappen "Start" for at begynde tilberedningen.

Automenu	Vægtindstilling	Effekt
A1	200	100 % mikrobølgeeffekt 800 Watt
	300	
	400	
	500	
	600	
A2	200	100 % mikrobølgeeffekt 800 Watt
	400	
	600	
A3	200	100 % mikrobølgeeffekt 800 Watt
	300	
	400	
	500	
A4	50	100 % mikrobølgeeffekt 800 Watt
	100	
	150	
A5	150	100 % mikrobølgeeffekt 800 Watt
	300	
	500	
	750	
A6	150	80 % mikrobølgeeffekt 640 Watt
	250	
	350	
A7	300	100 % mikrobølgeeffekt/100 % grill
	400	
A8	50	100 % grill
	100	
	150	
A9	200	G-2
	1000	
	1250	
	1500	

GODE RÅD OM TILBEREDNING AF MAD

Ved tilberedning af mad i mikrobølgeovn gælder følgende grundlæggende regler:

Tilberedningstid

Mindre mængder mad tilberedes hurtigere end store. Hvis mængden af mad fordobles, øges tilberedningstiden tilsvarende til næsten det dobbelte.

Mindre kødstykker, små fisk og snittede grøntsager tilberedes hurtigere end store stykker. Af samme årsag anbefales det – hvis man f.eks. vil lave gullasch, stuvninger, sammenkogte retter eller lign. – at kødet skæres i stykker på maksimalt 2 x 2 cm.

Fødevarernes kompaktthed er ligeledes af stor betydning for tilberedningstiden. Jo mere kompakte fødevarerne er, jo længere tid tager det at tilberede dem.

- Hele stege kræver længere tilberedningstid end sammenkogte retter.
- En steg kræver længere tid end en ret med hakket kød.

Jo koldere fødevarerne er, jo længere skal tilberedningstiden være. Madvarer, der har stuetemperatur, tilberedes således hurtigere end madvarer fra køleskab eller dybfryser.

Ved tilberedning af grøntsager afhænger tilberedningstiden af grøntsagernes friskhed. Kontrollér derfor grøntsagernes tilstand, og læg enten lidt tid til, eller træk lidt fra.

Den korte tilberedningstid ved brug af en mikrobølgeovn bevirker, at maden ikke koger ud.

- Der kan eventuelt tilsættes lidt vand.
- Ved kogning af fisk og grøntsager er der kun brug for en mindre mængde vand.

Mikrobølgeeffekt

Hvilken effekt der skal vælges, afhænger af tilstanden af de fødevarer, der skal tilberedes.

I de fleste tilfælde skal maden tilberedes på fuld effekt.

- Fuld effekt anvendes bl.a. til hurtig opvarmning af mad, kogning af vand eller lignende.
- Lav effekt bruges fortrinsvis til optøning samt tilberedning af retter, hvori der indgår ost, mælk og æg. (Hele æg med skal må ikke koges i mikrobølgeovnen, da æggene risikerer at eksplodere). Derudover anvendes de lavere effekter også til færdigkogning og for at bevare madens gode aroma.

Generelt om tilberedning

- Hvis hele måltidet tilberedes i mikrobølgeovnen, tilrådes det at starte med de mest kompakte madvarer som f.eks. kartofler. Når disse er kogt, dækkes de til, hvorefter resten af fødevarerne tilberedes.
- De fleste madvarer bør dækkes til. En tæt tildækning holder på damp og fugtighed, hvilket forkorter tilberedningstiden i mikrobølgeovnen. Dette gælder i særdeleshed, når der er tale om grøntsager, fiskeretter og gryderetter. Tildækning af maden giver også en bedre fordeling af varmen og dermed et hurtigt og godt resultat af tilberedningen.
- For at opnå det bedst mulige resultat er det vigtigt at placere maden på den rigtige måde, da mikrobølgestrålerne er kraftigst i midten af mikrobølgeovnen. Hvis du f.eks. bager kartofler, bør du placere dem langs kanten af glasdrejetallerkenen, så de tilberedes ensartet.
- For at få en ensartet tilberedning af kompakte retter som kød og fjerkræ er det vigtigt at vende kødstykkerne nogle gange.
- Du kan godt bage i mikrobølgeovnen, blot ikke efter opskrifter, hvori der indgår gær.
- Ved tilberedning af fødevarer med tyk skal, f.eks. kartofler, æbler, hele squash eller kastanjer, bør du prikke huller i skallen for at forhindre, at maden sprækker under tilberedningen.
- Når man laver mad i en "traditionel" ovn, er man vant til så vidt muligt at undgå at åbne ovnlågen. Med mikrobølgeovnen er det anderledes: Her går ingen energi eller væsentlig varme til spilde. Det vil sige, at du kan åbne lågen til mikrobølgeovnen og se til maden, så tit du vil.

Vigtige sikkerhedsforanstaltninger ved tilberedning af mad!

- Hvis du bruger mikrobølgeovnen til opvarmning af baby mad eller væsker i en sutteflaske, skal du altid røre rundt i maden/væsken og kontrollere temperaturen grundigt før servering. Hermed sikrer du, at varmen er jævnt fordelt, og undgår skoldningsskader. Låget og/eller sutten må ikke være sat på sutteflasken, når denne sættes ind i mikrobølgeovnen.
- Ved for lang opvarmningstid kan nogle fødevarer forkulle og udvikle røg. Hvis det sker, skal du lade lågen være lukket og slukke helt for mikrobølgeovnen.
- Nogle fødevarer med lavt vandindhold, f.eks. chokolade i blokke og bagværk med sødt fyld, skal varmes forsigtigt. Ellers kan de blive ødelagt eller ødelægge beholderen.

BRUG AF TILBEHØR VED TILBEREDNING AF MAD

Inden du går i gang med at tilberede mad i beholdere, bør du kontrollere, at de beholdere, du ønsker at anvende, er lavet af et egnet materiale, da nogle plastarter kan blive "slatne" og deformere, og da nogle keramiktyper kan sprække (især ved opvarmning af små mængder mad).

For at teste om en beholder er egnet til brug i en mikrobølgeovn, skal du gøre følgende:

- Stil beholderen ind i mikrobølgeovnen.
- Stil samtidig et glas, der er fyldt halvt op med vand, i beholderen.
- Start mikrobølgeovnen, og lad den køre i 15-30 sek. på højeste effekt.
- Hvis beholderen bliver meget varm at røre ved, bør du undlade at benytte den i mikrobølgeovnen.

Når du tilbereder mad i mikrobølgeovnen, må du gerne bruge følgende redskaber:

- Glas og glasskåle
- Stentøj (uglaseret og glaseret). Maden holder sig længere varm i glaseret stentøj end i andre fade.
- Plastbeholdere. De kan anvendes til mange opvarmningsformål, men er ikke anvendelige til ovnstegning.

Bemærk! Plastbeholdere af melamin, polyethylen og phenol kan ikke anvendes.

- Porcelæn. Alt porcelæn kan anvendes i mikrobølgeovne, dog er ildfast porcelæn at foretrække.
- Ildfaste lågfade. Glasfade, hvis låg lukker så tæt, at der ikke kan slippe damp ud, er ideelle til grøntsager og frugt, der ikke tilsættes væske (tilberedningstiden må dog ikke overstige 5 min.).
- Bruningsfade. Man skal være meget varsom med netop denne slags fade. Opvarm aldrig et bruningsfad i mere end 5 minutter på drejetallerkenen. En passende isolator som f.eks. en varmeprøvet tallerken skal placeres mellem bruningsfadet og drejetallerkenen for at undgå, at drejetallerkenen overophedes.
- Stegefilm. Anvendes specielt i forbindelse med supper, saucer, sammenkogte retter eller ved optøning. Kan også anvendes som løs overdækning for at forhindre fedt m.v. i at sprøjte ud i ovnrummet.
- Køkkenrulle. Er ideelt, da køkkenrulle opsuger fugt og fedt. F.eks. kan bacon lægges lagvist med køkkenrulle mellem hvert lag. Det bliver så helt sprødt, da det ikke ligger i "sit eget fedt". Hjemmebagt brød kan tages direkte fra fryseren, pakkes ind i køkkenrulle og opvarmes i mikrobølgeovnen.
- Våd køkkenrulle. Kan anvendes i forbindelse med fisk eller grøntsager. Tildækning af maden forhindrer udtørring.
- Pergamentpapir. Fisk, store grøntsager som blomkål, majscolber og lign. kan indpakkes i vådt pergamentpapir.
- Stegeposer. Er ideelle til kød, fisk og grøntsager. De må imidlertid aldrig lukkes med metalclips, men skal lukkes til med bomuldstråd. Prik små huller i posen, og læg den i mikrobølgeovnen på en tallerken eller et glasfad.

Vigtigt!

Når du tilbereder mad i mikrobølgeovnen, må du ikke bruge følgende redskaber:

- Forseglet glas/flasker med små åbninger, da de kan sprænge.
- Almindelige termometre
- Sølvpapir/oliebakker, da mikrobølgestrålerne ikke kan trænge igennem det og dermed ikke kan koge maden.

- Genbrugspapir, da det kan indeholde små metalsplinter, der kan forårsage gnister og/eller brand.
- Lukkede dåser/beholdere med tætsluttende låg, da der kan komme et overtryk, som får dåsen/holderen til at sprænge.
- Metalklemmer og andre låg/folier, der indeholder metaltråde. De kan danne gnister i mikrobølgeovnen og skal derfor fjernes.
- Skåle/beholdere og indpakninger af metal, medmindre de er udformet specielt til brug i mikrobølgeovne. Mikrobølgerne reflekteres og kan ikke nå ind til maden gennem metallet.
- Tallerkener, fade og skåle/beholdere med dekorationer af metal, guld og sølv. De kan gå i stykker og/eller medføre, at der dannes gnister i ovnrummet.

RENGØRING

Ved rengøring af mikrobølgeovnen bør du være opmærksom på følgende punkter:

- Sluk for mikrobølgeovnen, og tag stikket ud af stikkontakten inden rengøring.
- Du må ikke bruge skurepulver, stålsvampe eller andre stærke rengøringsmidler til rengøring af mikrobølgeovnens indvendige og udvendige overflader, da disse rengøringsmidler kan ridse fladerne.
- Brug i stedet en klud fugtet med varmt vand, og tilsæt eventuelt lidt opvaskemiddel, hvis mikrobølgeovnen er meget beskidt.
- Der må ikke trænge vand ind i ventilationsåbningerne.
- Lad altid lågen stå åben, når du rengør betjeningspanelet, så mikrobølgeovnen ikke starter under rengøringen.
- Drejeringen og mikrobølgeovnens indvendige bund skal rengøres jævnlige, så glasdrejetallerkenen kan dreje uhindret rundt.
- Glasdrejetallerkenen og drejeringen kan eventuelt rengøres i en opvaskemaskine.

FØR DU HENVENDER DIG TIL EN REPARATØR

Hvis mikrobølgeovnen ikke vil starte:

- Undersøg, om stikket er sat korrekt i stikkontakten. Hvis det ikke er tilfældet, skal du tage stikket ud, vente 10 sekunder og derefter sætte stikket i igen.
- Undersøg, om der er sprunget en sikring/om sikringsrelæet er slået fra. Hvis det ikke er tilfældet, kan du kontrollere, om stikkontakten fungerer, ved at slutte et andet apparat til den.
- Kontrollér, om lågen er lukket helt. Hvis den ikke er det, sørg for det automatiske sikkerhedssystem (via låsetapperne) for, at mikrobølgeovnen ikke kan startes.
- Kontrollér, om betjeningspanelet er indstillet korrekt, og om timeren er aktiveret.

Hvis mikrobølgeovnen stadig ikke fungerer, skal du henvende dig til en reparatør.

OPLYSNINGER OM BORTSKAFFELSE AF DETTE PRODUKT

Bemærk, at dette Adexi-produkt er forsynet med dette symbol: 

Det betyder, at produktet ikke må kasseres sammen med almindeligt husholdningsaffald, da elektrisk og elektronisk affald skal bortskaffes særskilt.

I henhold til WEEE-direktivet skal hver medlemsstat sikre korrekt indsamling, genvinding, håndtering og genbrug af elektrisk og elektronisk affald. Private husholdninger i EU kan gratis aflevere brugt udstyr på særlige genbrugsstationer. I visse medlemsstater kan du i visse tilfælde returnere det brugte udstyr til den forhandler, du købte det af på betingelse af, at du køber nyt udstyr. Kontakt forhandleren, distributøren eller de kommunale myndigheder for at få yderligere oplysninger om, hvordan du skal håndtere elektrisk og elektronisk affald.

GARANTIBESTEMMELSER

Garantien gælder ikke:

- hvis ovennævnte ikke iagttages
- hvis der har været foretaget uautoriserede indgreb i apparatet
- hvis apparatet har været misligholdt, udsat for en voldsom behandling eller lidt anden form for overlast
- hvis fejl i apparatet er opstået på grund af fejl på ledningsnettet.

Da vi hele tiden udvikler vores produkter på funktions- og designsiden, forbeholder vi os ret til at foretage ændringer i produktet uden forudgående varsel.

IMPORTØR

Adexi Group

Vi tager forbehold for trykfejl

INNEHÅLLSFÖRTECKNING

INTRODUKTION.....	8
VIKTIGA SÄKERHETSFÖRESKRIFTER	8
Allmänt	8
Placering av mikrovågsugnen	8
Använda mikrovågsugnen	8
Brandrisk!	8
BESKRIVNING AV MIKROVÅGSUGNENS DELAR	9
FÖRBEREDA MIKROVÅGSUGNEN.....	9
Placering av mikrovågsugnen	9
Anslutning av mikrovågsugnen	9
Inställning av klockan.....	9
Installation av den roterande glastallriken	9
Innan du använder mikrovågsugnen första gången.....	9
ANVÄNDA MIKROVÅGSUGNEN	9
Grundläggande användning.....	9
Manuell tillagning – välj effektnivå	10
Grillning	10
Tillagning med varmluft	10
Tillagning i kombinationsläge.....	10
Upptining	10
Upptining efter vikt.....	10
Upptining på tid	10
Tillagning med hjälp av automenyn	11
TIPS FÖR TILLAGNING AV MAT	11
Tillagningstid	11
Mikrovågseffekt	11
Allmän information om matlagning	11
Viktiga säkerhetsföreskrifter vid tillagning av mat!.....	12
ANVÄNDA KÄRL VID TILLAGNING AV MAT	12
Viktigt!	12
RENGÖRING	12
INNAN DU GÅR TILL EN REPARATÖR	13
INFORMATION OM KASSERING AV DEN HÄR PRODUKTEN ..	13
GARANTIVILLKOR.....	13
IMPORTÖR.....	13

INTRODUKTION

För att du ska få ut så mycket som möjligt av mikrovågsugnen är det lämpligt att du läser igenom denna bruksanvisning innan du tar apparaten i bruk. Var speciellt uppmärksam på säkerhetsföreskrifterna. Vi rekommenderar även att du sparar bruksanvisningen för framtida bruk.

VIKTIGA SÄKERHETSFÖRESKRIFTER

Allmänt

- Mikrovågsugnen får endast användas för det den är avsedd, dvs. matberedning för hemmabruk.
- Mikrovågsugnen är endast avsedd för inomhusbruk.
- Följ alltid anvisningarna i avsnitten "Tips för tillagning av mat" och "Att använda redskap vid tillagning av mat".
- Starta inte mikrovågsugnen när den är tom. För att mikrovågsugnen ska kunna absorbera mikrovågor måste det stå någonting i den (mat), annars kan den skadas. Om du vill testa de olika funktionerna kan du ställa in en kopp vatten i mikrovågsugnen.

- Använd inte mikrovågsugnen utan den roterande ringen och glastallriken.
- Använd inte mikrovågsugnen om systemet för säkerhetslåset inte fungerar, eftersom det innebär att mikrovågsugnen kan sättas på även om luckan inte är stängd. Om luckan är öppen riskerar du att utsättas för mikrovågsstrålning.
- Använd inte mikrovågsugnen om det finns rester av rengöringsmedel i den.
- Barn som befinner sig i närheten av apparaten när den är i bruk bör hållas under uppsikt. Barn får inte använda mikrovågsugnen utan tillsyn från en vuxen.
- Försök aldrig att reparera mikrovågsugnen själv.
- Kontakta återförsäljaren när glödlampan inuti mikrovågsugnen behöver bytas ut.
- Om mikrovågsugnen, sladden eller stickkontakten behöver repareras ska de lämnas till en godkänd reparationsverkstad. Ej auktoriserade reparationer eller ändringar gör garantin ogiltig. Kontakta inköpsstället för reparationer som täcks av garantin.

Placering av mikrovågsugnen

- Blockera eller täck inte några ventilhål på mikrovågsugnen.
- Placera inte mikrovågsugnen eller sladden nära varma områden som gasplattor eller elektriska spisplattor.
- Ta inte bort mikrovågsugnens fötter.
- Mikrovågsugnen får inte byggas in och du måste se till att ventilationshålen på baksidan, sidan och ovasidan av köksenhetsen inte är täckta. Om de är täckta när mikrovågsugnen används finns det risk för överhettning. Mikrovågsugnen kan då inte användas förrän den svalnat.

Använda mikrovågsugnen

- Använd inte mikrovågsugnen om sladden eller stickkontakten är skadad, om mikrovågsugnen inte fungerar korrekt eller om den har skadats av tung belastning, slag eller liknande.
- Vid tillagning i kombinationsläge kan mikrovågsugnen bli mycket het.
- Tillaga aldrig mat direkt på glastallriken; använd alltid ett passande kärl.

Brandrisk!

Observera följande punkter för att minska risken för brand i ugnsutrymmet:

- Tillaga inte maten för länge eller vid för hög temperatur, och lämna inte mikrovågsugnen obebakad om du använt papper, plast eller andra lättantändliga material i mikrovågsugnen i syfte att minska tillagningstiden.
- Metallklämmor och lock/plastfilm som innehåller metalltrådar kan orsaka gnistor i mikrovågsugnen och måste därför tas bort.
- Värm aldrig olja eller fett i mikrovågsugnen.
- Om material börjar brinna i mikrovågsugnen ska du låta dörren vara stängd. Stäng av mikrovågsugnen omedelbart och dra ut kontakten ur eluttaget.

BESKRIVNING AV MIKROVÅGSUGNENS DELAR

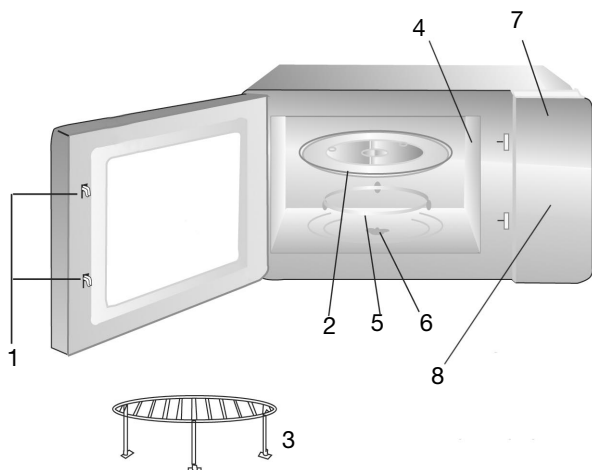

1. Låshakar
2. Glastallrik
3. Stekgaller
4. Magnetronskydd
5. Roterande ring
6. Roterande axel
7. Display
8. Kontrollpanel
- a. Knappen "Microwave" (Mikrovåg)
- b. Knappen "Grill" (Grill)
- c. Knappen "Convection" (Varmluft)
- d. Knappen "Combine" (Kombination)
- e. Programratt för timer/vikt/auto menu (timer/vikt/automeny)
- f. Knappen "Defrost" (Upptining)
- g. Knappen "Start" (Start)
- h. Knappen "Stop/Clear/Clock" (Stoppa/Rensa/Klocka)
- i. Automenylista

FÖRBEREDA MIKROVÅGSUGNEN

Varje enskild mikrovågsugn kontrolleras på fabriken, men för säkerhets skull bör du, när du har packat upp den, kontrollera att den inte har skadats under transporten. Kontrollera att det inte finns någon synlig skada (t.ex. märken eller liknande), att luckan går att stänga ordentligt samt att gångjärnen fungerar som de ska. Om mikrovågsugnen verkar skadad, ska du kontakta inköpsstället. Använd inte apparaten förrän den kontrollerats av en auktoriserad specialist.

Innan du använder mikrovågsugnen ser du till att allt förpackningsmaterial tagits bort från den, både på ut- och insidan.

Placering av mikrovågsugnen

Mikrovågsugnen måste stå på en jämn yta som orkar bära dess vikt (14 kg). Det måste finnas ett avstånd på minst 7,5 cm bakom och 30 cm ovanför mikrovågsugnen för att garantera tillräcklig ventilation. Eftersom mikrovågsugnen inte får byggas in, måste minst en av de två sidorna lämnas helt öppna och på den andra sidan måste det finnas ett avstånd på minst 7,5 cm.

Anslutning av mikrovågsugnen

Mikrovågsugnen måste anslutas till ett 230 volts växelströmsuttag, 50 Hz. Garantin gäller inte om mikrovågsugnen ansluts till ett uttag med felaktig spänning. När ugnen är på ljuder en signal och displayen (7) visar "0:00".

OBS! Mikrovågsugnen piper en gång när du trycker på en knapp.

Inställning av klockan

- Tryck på knappen "Stop/Clear/Clock" (h).
- Siffran som anger timmar, "00", blinkar.
- Vrid ratten (e) för att ställa in rätt timme. Klockan är en 24-timmarsklocka.
- Tryck på knappen "Start" (g) för att bekräfta inställningen.
- Siffran som anger minuter, "00", blinkar.
- Vrid ratten för att ställa in minuter.
- Tryck på knappen "Start" för att bekräfta inställningen.
- De två punkterna mellan siffrorna börjar blinka vilket innebär att klockan är igång.

Om du råkar trycka på "Stop/Clear/Clock" när du ställer in klockan återgår mikrovågsugnen automatiskt till föregående steg.

Installation av den roterande glastallriken

Kontrollera att glastallriken (2) sitter korrekt på den roterande ringen (5) och på axeln (6) innan du använder mikrovågsugnen. Den roterande glastallriken måste ligga på ringen i fördjupningen i mikrovågsugnens botten så att de tre tapparna på axeln passar in i dem som finns på glastallrikens undersida.

Innan du använder mikrovågsugnen första gången

Första gången mikrovågsugnen används kan det ryka och lukta lite. Detta beror på oljerester från tillverkningen och är varken onormalt eller skadligt. Lukten kan avlägsnas genom att starta grillprogrammet och låta det köra några minuter. Efter det bör lukt och rök försvinna. Upprepa proceduren om lukten och röken inte försvinner.



ANVÄNDA MIKROVÅGSUGNEN

Grundläggande användning

- Placera maten som ska tillagas i mikrovågsugnen och stäng ugnsluckan. Välj tillagningsfunktion såsom beskrivs nedan och sätt på mikrovågsugnen. När tillagningstiden är över stannar mikrovågsugnen automatiskt. Displayen återgår till klockfunktionen, eller visar "0:00" om klockan inte har ställts in, och piper 5 gånger.
- Tillagningen kan avbrytas tillfälligt när som helst genom att du trycker på "Stop/Clear/Clock". Om du trycker på knappen två gånger avbryts tillagningstiden och det program som valts.
- Tillagningen kan även avbrytas tillfälligt genom att du öppnar luckan (praktiskt om du behöver vända på maten).
- Det går att ställa in program eller timern när ugnsluckan är öppen och tillagningen avbryts tillfälligt.
- När tillagningen avbryts tillfälligt visas en eller flera funktionslampor på displayen och klockan visar återstående tillagningstid. Tillagningen kan sättas igång igen genom att du stänger ugnsluckan och trycker på "Start" igen. Om du inte trycker på knappen "Start" igen inom 5 minuter, eller om du trycker på knappen "Stop/Clear/Clock" igen, återgår mikrovågsugnen till klockfunktionen igen.
- Om ett program används vid tillagningen kan du lägga till 30 sekunder till tillagningstiden när som helst genom att trycka på knappen "Start".
- Om du råkar trycka på "Stop/Clear/Clock" när du ställer in programfunktionen återgår mikrovågsugnen automatiskt till föregående steg.

- Om ugnsluckan är öppen släcks lampan automatiskt om knapparna förblir orörda i 10 minuter.
- Under tillagningen kan du se aktuell mikrovågseffekt eller aktuellt program om du trycker på lämplig funktionsknapp. Effekttinställningen visas i 3 sekunder innan displayen återgår till det normala.



Manuell tillagning – välja effektnivå

1. Tryck på knappen "Microwave" (a) för att välja önskad effekt. Se de olika nivåerna i nedanstående tabell.
2. Mikrovågsindikatorn  tänds. När displayen visar önskad funktion (se "Indikering på displayen" i tabellen nedan) anger du önskad tillagningstid med ratten. Maximal tillagningstid är 95 minuter.
3. Tryck på knappen "Start" för att börja tillagningen.
4. Mikrovågsugnens indikator  börjar blinka och displayen visar hur lång tillagningstid som återstår. De två punkterna mellan siffrorna för timmar och minuter blinkar inte.
5. När tillagningen är klar hörs 5 pip och mikrovågsugnen återgår till klockfunktionen.



Antal tryckningar på knappen	Indikering på displayen	Mikrovågs-effekt i %	Mikrovågs-effekt i Watt
1	P100	100 %	800
2	P 75	75 %	600
3	P 50	50 %	400
4	P 25	25 %	200

Exempel:

Ställ in mikrovågsugnen på tillagning vid 75 % effekt i 20 minuter.

1. Tryck på knappen "Microwave" två gånger. Displayen visar "P 75" och indikatorn  tänds.
2. Vrid ratten tills displayen visar "20:00".
3. Tryck på knappen "Start" för att börja tillagningen. Mikrovågsugnens indikator  börjar blinka och displayen visar hur lång tillagningstid som återstår.





Grillning

1. Tryck på knappen "Grill" (b) för att välja grillprogrammet.
2. Displayen visar "G-1" och grillindikatorn  tänds. Du kan välja mellan 4 grillprogram, tre av dessa använder mikrovågseffekt och grillen och en använder endast grillen. Se de olika inställningarna i nedanstående tabell.
3. Vrid ratten till önskad tillagningstid.
4. Tryck på knappen "Start" för att börja tillagningen. Grillindikatorn  börjar blinka och displayen visar hur lång tillagningstid som återstår. De två punkterna mellan siffrorna för timmar och minuter blinkar inte.

Antal tryckningar	Indikering på displayen	Mikrovågs-effekt i %	Grill-effekt i %	Mikrovågs-effekt i Watt
1	G-1	0	100	0
2	G-2	24	76	192
3	G-3	50	50	400
4	G-4	76	24	608



OBS! Det medföljande stekgallret (3) kan vridas på två sätt, vilket antingen ger en höjd på 20 mm eller 90 mm. Höjden på 20 mm är idealisk för att grilla kyckling, medan 90 mm är idealisk för tillagning av pizza.

Tillagning med varmluft

1. Tryck på knappen "Convection" (c) för att ställa in temperaturen (mellan 110 och 200 °C).
2. Grillindikatorn  och varmluftsindikatorn , °C och ett rött fält längst ner på displayen tänds för att visa vald temperatur.
3. Vrid ratten till önskad tillagningstid.
4. Tryck på knappen "Start" för att börja tillagningen.
5. Grillindikatorn , varmluftsindikatorn  och det röda fältet längst ner på displayen börjar blinka och displayen visar den tid som återstår. De två punkterna mellan siffrorna för timmar och minuter blinkar inte.

Tillagning i kombinationsläge



Med den här funktionen kan du laga mat med en kombination av grill/varmluft och mikrovågseffekt. Den här kombinationsfunktionen är särskilt lämpad för tillagning av pizza.

1. Tryck på knappen "Combine" (d) för att ställa in temperaturen (mellan 110 och 200 °C).
2. Mikrovågsugnens indikator  och grillindikatorn , °C och ett rött fält längst ner på displayen tänds för att visa vald temperatur.
3. Vrid ratten till önskad tillagningstid. Gradsymbolen och siffran försvinner och istället visas tillagningstiden.
4. Tryck på knappen "Start" för att börja tillagningen.
5. Grill- och mikrovågsindikatorerna börjar blinka och displayen visar hur lång tillagningstid som återstår. De två punkterna mellan siffrorna för timmar och minuter blinkar inte.



Upptining

Mikrovågsugnen har 2 upptyningsprogram som beskrivs nedan.

Upptining efter vikt

1. Tryck på knappen "Defrost" (f) en gång.
2. Upptyningsindikatorn  tänds och "dEF1" blinkar på displayen.
3. Tryck på knappen "Start" för att bekräfta. "dEF1" slutar att blinka.
4. Vrid ratten till önskad vikt (100-1 000 g). Symbolen för gram tänds samtidigt.
5. Mikrovågsugnen beräknar automatiskt upptiningstiden utifrån den vikt som valts.
6. Tryck på knappen "Start" för att börja upptiningen.
7. Mikrovågsindikatorn  börjar blinka, gramsymbolen släcks och displayen visar hur lång tillagningstid som återstår.
8. När halva upptiningstiden återstår hörs två pip för att påminna dig om att vända på maten. Om du inte gör något fortsätter upptiningen helt enkelt, men resultatet blir inte optimalt.

Upptining på tid

1. Tryck på knappen "Defrost" två gånger.
2. Upptyningsindikatorn  tänds och "dEF2" blinkar på displayen.
3. Tryck på knappen "Start" för att bekräfta. "dEF2" slutar att blinka.
4. Vrid ratten till önskad tid (maximal tid är 95 minuter).
5. Tryck på knappen "Start" för att börja upptiningen.
6. Upptyningsindikatorn  börjar blinka och displayen visar hur lång tid som återstår. Upptining använder 30 % av mikrovågseffekten.

7. När halva upptiningstiden återstår hörs två pip för att påminna dig om att vända på maten. Om du inte gör något fortsätter upptiningen helt enkelt, men resultatet blir inte optimalt.

Tillagning med hjälp av automenyen

Mikrovågsugnen har 9 automenyprogram som kan användas för olika typer av livsmedel (se automenylistan (i) som sitter ovanför displayen eller tabellen nedan).

Automenyprogram	Indikering på displayen	Livsmedel
1	A1	Uppvärmning
2	A2	Potatis
3	A3	Grönsaker
4	A4	Pasta
5	A5	Kött
6	A6	Fisk
7	A7	Pizza
8	A8	Bröd
9	A9	Grillad kyckling

- Vrid ratten medurs tills displayen visar önskat automenyprogram.
- Relevanta indikatorer och AUTO-indikatorn tänds.
- Tryck på knappen "Start" för att bekräfta.
- Vrid ratten till önskad vikt (intervall för vikter kan variera från program till program - se tabellen nedan). Symbolen för gram tänds samtidigt.
- Mikrovågsugnen beräknar automatiskt tillagningstiden utifrån den automeny och den vikt som valts.
- Tryck på knappen "Start" för att börja tillagningen.
- Relevant(a) indikator(er) och AUTO-indikatorn börjar att blinka och viktvärdet som angetts visas inte längre på displayen. Istället visas den tid som återstår. De två prickarna mellan siffrorna för timmar och minuter blinkar inte.

Exempel:

Ställa in mikrovågsugnen för att koka potatis:

- Vrid ratten medurs tills displayen visar A2.
- Tryck på knappen "Start" för att bekräfta.
- Vrid ratten till önskad vikt.
- Tryck på knappen "Start" för att börja tillagningen.

Autoprogram	Viktinställning	Effekt
A1	200	100 % mikrovågseffekt. 800 Watt
	300	
	400	
	500	
	600	
A2	200	100 % mikrovågseffekt. 800 Watt
	400	
	600	
	800	
A3	200	100 % mikrovågseffekt. 800 Watt
	300	
	400	
	500	
	600	
A4	50	100 % mikrovågseffekt. 800 Watt
	100	
	150	
	200	
A5	150	100 % mikrovågseffekt. 800 Watt
	300	
	500	
	750	
	1000	

A6	150	80 % mikrovågseffekt. 640 Watt
	250	
	350	
	450	
A7	300	100 % mikrovågseffekt./100 % grill
	400	
A8	50	100 % grill
	100	
	150	
	200	
A9	1000	G-2
	1250	
	1500	

TIPS FÖR TILLAGNING AV MAT

När du lagar mat i mikrovågsugnen gäller följande grundregler:

Tillagningstid

Mindre mängder mat tillagas snabbare än större mängder. Om mängden mat dubblas måste tillagningstiden ökas motsvarande, till dubbelt så lång tid.

Mindre bitar kött, små fiskar och hackade grönsaker tillagas mycket snabbare än större bitar. Av samma anledning rekommenderar vi att du skär köttet i bitar som inte är större än 2 x 2 cm om du t.ex. ska göra gulasch, stuvning eller liknande.

Matens fasthet är också viktig för tillagningstiden. Ju fastare maten är desto längre tid tar det att tillaga den.

- Hela stekar har längre tillagningstid än grytor.
- En stek tar längre tid än en rätt med köttfärs.

Ju kallare maten är, desto längre blir tillagningstiden. Mat som är rumstempererad tillagas därför snabbare än mat från kylen eller frysen.

Vid tillagning av grönsaker beror tillagningstiden på hur fräscha grönsakerna är. Kontrollera därför hur grönsakerna verkar och lägg till eller dra ifrån tid.

En kortare tillagningstid i mikrovågsugnen innebär att maten inte tillagas för länge.

- Om det behövs kan du tillsätta lite vatten.
- När du lagar fisk och grönsaker behöver du bara använda mycket lite vatten.

Effekt

Effektinställningen beror på vilken sorts mat som ska lagas. I de flesta fall lagas maten på full effekt.

- Full effekt används bland annat då man återuppvärmer mat snabbt, kokar vatten eller liknande.
- Låg effekt används huvudsakligen för att tina mat och tillaga rätter som innehåller ost, mjölk och ägg. (Hela ägg med skal kan inte kokas i mikrovågsugnen eftersom de riskerar att explodera). Dessutom används låg effekt när sista handen läggs vid tillagningen eller för att en rätt ska få behålla en särskild arom.

Allmän information om matlagning

- Om hela måltiden ska tillagas i mikrovågsugnen, rekommenderar vi att du börjar med de mest kompakta livsmedlen, såsom potatis. Täck över dem när de är klara och tillaga resten av måltiden.

- De flesta typer av mat bör vara övertäckta. Ett tättslutande lock gör att ånga och fukt stannar kvar, vilket förkortar tillagningstiden. Det gäller särskilt vid tillagning av grönsaker, fiskrätter och grytor. Täcks maten så fördelas dessutom värmen bättre och tillagningen går snabbare och resultatet blir bättre.
- För att uppnå bästa möjliga resultat är det viktigt att maten placeras korrekt eftersom mikrovågorna är starkast mitt i ugnen. Om du t.ex. bakar potatis bör potatisarna placeras längs med glastallriken så att de tillagas jämnt.
- För att laga kompakta rätter som kött och kyckling jämnt är det viktigt att vända på köttet några gånger.
- Det går att baka i mikrovågsugnen, men inte recept som innehåller jäst.
- När du tillagar mat med ett tjockt skal, t.ex. potatis, äpplen, hela squashar eller kastanjer, bör du nagga skalet för att förhindra att maten exploderar under tillagningen.
- När du lagar mat i en "vanlig" ugn, försöker du normalt att öppna ugnsluckan så litet som möjligt. Det behövs inte med mikrovågsugnen: ingen energi eller särskilt mycket värme försvinner. Det går alltså att öppna mikrovågsugnens dörr och kontrollera maten hur många gånger som helst.

Viktiga säkerhetsföreskrifter vid tillagning av mat!

- Om du använder mikrovågsugnen för att värma barnmat eller vätska i en nappflaska måste du alltid röra om maten/vätskan och kontrollera temperaturen innan du matar barnet. På så sätt fördelas värmen jämnt och du undviker skållningsskador. Locket och/eller nappen måste alltid tas av flaskan när den placeras i mikrovågsugnen.
- Om viss mat värms för länge kan den förkolna och ryka. Om det händer ska du låta dörren vara stängd och stänga av mikrovågsugnen helt.
- En del mat med lågt vatteninnehåll, t.ex. choklad i rutor och bakverk med söt fyllning ska värmas försiktigt så de, eller förpackningen, inte förstörs.

ANVÄNDA KÄRL VID TILLAGNING AV MAT

Innan du börjar tillaga mat i kärl bör du se till att de kärl du vill använda är tillverkade av lämpligt material, viss sorts plast kan bli mjuk och deformerad, en del typer av keramik kan gå sönder (särskilt vid tillagning av små mängder mat).

Så här gör du för att testa om ett kärl är lämpligt att använda i mikrovågsugnen:

- Placera kärlet i mikrovågsugnen.
- Placera samtidigt ett halvfyllt glas vatten i kärlet.
- Starta mikrovågsugnen och kör den i 15-30 sekunder på full effekt.
- Om kärlet blir väldigt varmt att vidröra ska du inte använda det i mikrovågsugnen.

När du tillagar mat i mikrovågsugnen ska du helst använda följande redskap:

- Glas och glasskålar
- Stengods (glaserat och oglaserat). Maten håller sig varm längre i glaserat stengods än något annat kärl.
- Plastkärl De kan användas för olika slags uppvärmning men är inte lämpliga för stekning. Observera! Det går INTE att använda plastkärl tillverkade av melamin, polyetylen och fenol.
- Porslin Allt porslin kan användas i mikrovågsugnar, dock helst brandsäkert porslin.
- Brandsäkra täckta kärl Glaskärl med lock som sluter så tätt att ingen ånga kommer ut är perfekta för grönsaker och frukt som du inte lägger till något vatten till (tillagningstiden får

dock inte överskrida 5 minuter).

- Stekkärl Du måste vara mycket försiktig när du använder den här typen av kärl. Värm inte stekkarlet mer än 5 minuter på glastallriken. Lämplig isolering, såsom en värmestad platta bör läggas mellan stekkarlet och glastallriken för att undvika att glastallriken överhettas.
- Plastfolie kan användas, särskilt med soppor, såser, stuvningar eller till mat som tinas. Plastfolie kan också användas för att förhindra att fett etc. stänker ned mikrovågsugnens insida.
- Hushållspapper är idealiskt då papperet absorberar vätska och fett. Till exempel kan man lägga bacon i lager med hushållspapper mellan varje lager. Baconet blir då helt knaperstekt eftersom det inte tillagas i sitt eget fett. Hembakat bröd kan tas direkt från frysen, packas in i hushållspapper och värmas i mikrovågsugnen.
- Blött hushållspapper kan användas till fisk eller grönsaker. Om maten täcks över hindras den från att torka ut.
- Smörgåspapper Fisk, stora grönsaker, såsom blomkål, majscolvar och liknande kan packas i smörgåspapper.
- Stekpåsar är bra till kött, fisk och grönsaker. De får dock aldrig tillslutas med metallklämmor. Istället kan du använda bomullstråd. Gör små hål i påsen och placera den på en tallrik eller ett glaskärl i mikrovågsugnen.

OBS!

När du tillagar mat i mikrovågsugnen ska du inte använda följande redskap:

- Förslutna glas/flaskor med små öppningar, då de kan explodera.
- Vanliga termometrar
- Silverfolie/folielådor, eftersom mikrovågorna inte kan tränga igenom materialet och då tillagas inte maten.
- Återvunnet papper, eftersom det kan innehålla små metallflisor som kan orsaka gnistor och/eller brand.
- Slutna burkar/behållare med tättslutande lock, eftersom övertryck kan orsaka att burken/behållaren exploderar.
- Metallklämmor och andra lock/folie som innehåller metalltrådar. De kan orsaka gnistor i ugnen och måste därför tas bort.
- Metallskålar/behållare och förpackningsmaterial, om de inte är särskilt designade för att användas i mikrovågsugn. Mikrovågorna reflekteras och kan inte tränga igenom metallen.
- Tallrikar, kärl och skålar/behållare med metall-, guld- och silverdekorationer. De kan gå sönder och/eller orsaka gnistor i mikrovågsugnen.

RENGÖRING

När du rengör mikrovågsugnen bör du tänka på följande:

- Stäng av mikrovågsugnen och dra ur stickkontakten ur eluttaget innan du rengör ugnen.
- Använd aldrig skurpulver, stålborstar eller andra starka rengöringsmedel för att rengöra in- eller utsidan av mikrovågsugnen då de kan lämna märken.
- Använd istället en trasa fuktad med varmt vatten, och använd rengöringsmedel om mikrovågsugnen är väldigt smutsig.
- Se till att inget vatten rinner ner i ventilhålen.
- Ha alltid dörren öppen när du gör rent kontrollpanelen för att undvika att mikrovågsugnen startar av misstag under rengöringen.
- Den roterande ringen och mikrovågsugnens golv måste göras rent regelbundet så att glastallriken kan snurra fritt.

- Glasstallriken och den roterande ringen kan diskas i diskmaskin.

INNAN DU GÅR TILL EN REPARATÖR

Om mikrovågsugnen inte startar:

- Kontrollera att stickkontakten sitter i eluttaget. Om den sitter i ordentligt, ta ur stickkontakten, vänta i 10 sekunder och sätt i den i uttaget igen.
- Kontrollera om en säkring gått eller om säkringsrelät stängts av. Om allt verkar fungera som det ska kan du testa eluttaget genom att sätta in en annan enhet.
- Kontrollera att dörren är ordentligt stängd. Är den inte det orsakar det automatiska säkerhetssystemet (genom låshakarna) att mikrovågsugnen inte kan starta.
- Kontrollera att kontrollpanelen ställts in korrekt och om timern aktiverats.

Om mikrovågsugnen ändå inte fungerar bör du kontakta en reparatör.

INFORMATION OM KASSERING AV DEN HÄR PRODUKTEN

Lägg märke till att denna Adexi-produkt är märkt med följande symbol: 

Det innebär att denna produkt inte får kasseras ihop med vanligt hushållsavfall, eftersom avfall som utgörs av eller innehåller elektriska eller elektroniska produkter måste kasseras separat.

Direktivet om avfall som utgörs av eller innehåller elektriska eller elektroniska produkter kräver att varje medlemsstat vidtar åtgärder för korrekt insamling, återvinning, hantering och materialåtervinning av sådant avfall. Privata hushåll inom EU kan utan kostnad återlämna sin använda utrustning till angivna insamlingsplatser. I en del medlemsländer kan man i vissa fall returnera den använda utrustningen till återförsäljaren när man köper ny utrustning. Kontakta din återförsäljare, distributör eller lokala myndighet för ytterligare information om hantering av avfall som utgörs av eller innehåller elektriska eller elektroniska produkter.

GARANTIVILLKOR

Garantin gäller inte:

- om ovanstående instruktioner inte följs
- om apparaten har modifierats
- om apparaten har blivit felhanterad, utsatts för vårdslös behandling eller fått någon form av skada.
- om fel kan ha uppstått till följd av fel på nätspänningen

På grund av konstant utveckling av våra produkter både på funktions- och designsidan förbehåller vi oss rätten till ändringar av våra produkter utan föregående meddelande.

IMPORTÖR

Adexi Group

Vi ansvarar inte för eventuella tryckfel.

SISÄLLYSLUETTELO

JOHDANTO	14
TÄRKEITÄ TURVALLISUUSOHJEITA	14
Yleistä.....	14
Mikroaaltouunin sijoittaminen.....	14
Mikroaaltouunin käyttö.....	14
Palovaara!.....	14
MIKROAALTOUUNIN OSAT	15
MIKROAALTOUUNIN VALMISTELEMINEN	15
Mikroaaltouunin sijoittaminen.....	15
Mikroaaltouunin kytkeminen	15
Kellonajan asettaminen	15
Lasisen kuumennusalustan asettaminen paikalleen	15
Ennen ensimmäistä käyttökertaa	15
MIKROAALTOUUNIN KÄYTTÄMINEN	15
Peruskäyttö	15
Manuaalinen tehotason valinta.....	16
Grillitoiminto	16
Kierroilmalla kypsentyminen	16
Yhdistelmäkypsennys	16
Sulatus	16
Sulatus painon mukaan	16
Sulatus ajan mukaan	17
Kypsennys auto menu -toiminnon avulla.....	17
VINKKEJÄ RUOANVALMISTUKSEEN	17
Kypsennysaika	17
Mikroaaltoteho	17
Yleistietoja ruoan kypsennyksestä	18
Tärkeitä ruoan kypsennystä koskevia turvaohjeita!	18
RUOANVALMISTUKSESSA KÄYTETTÄVÄT VÄLINEET	18
Tärkeää!	18
PUHDISTUS	19
ENNEN MIKROAALTOUUNIN TOIMITTAMISTA HUOLTOLIIKKEESEEN.....	19
TIETOJA TUOTTEEN HÄVITTÄMISESTÄ.....	19
TAKUUEHDOT	19
Maahantuoja:	19

JOHDANTO

Lue nämä ohjeet huolellisesti, ennen kuin käytät uutta mikroaaltouuniasi. Silloin hyödyt laitteesta eniten. Kiinnitä erityistä huomiota turvallisuusohjeisiin. Säilytä nämä ohjeet tulevan tarpeen varalta.

TÄRKEITÄ TURVALLISUUSOHJEITA

Yleistä

- Mikroaaltouunia saa käyttää vain sen alkuperäiseen käyttötarkoitukseen eli ruoanvalmistukseen kotiloissa.
- Mikroaaltouuni on tarkoitettu ainoastaan sisäkäyttöön.
- Noudata aina ohjeita, jotka annetaan kappaleissa "Vinkkejä ruoanvalmistukseen" ja "Ruoanvalmistuksessa käytettävät välineet".
- Älä käytä mikroaaltouunia tyhjänä. Jotta mikroaaltouuni voi käyttää tuotetut mikroaallot, uunissa täytyy olla jotain (ruokaa) sisällä. Muutoin uuni voi vaurioitua. Jos haluat kokeilla mikroaaltouunin eri toimintoja, aseta uuniin kupillinen vettä.
- Älä käytä mikroaaltouunia, jos pyörivä, lasinen kuumennusalusta ja sen rengas eivät ole asennettuina.

- Älä käytä mikroaaltouunia, jos turvalukitusjärjestelmä ei toimi, koska tällöin mikroaaltouuniin voidaan kytkeä virta, vaikka luukku olisi auki. Jos ovi on auki uunin ollessa toiminnassa, voit altistua mikroaaltosäteilylle.
- Älä käytä mikroaaltouunia, jos sen sisällä on puhdistusainejäämiä.
- Valvo laitteen lähellä olevia lapsia, kun laitetta käytetään. Älä anna lasten käyttää mikroaaltouunia ilman aikuisen valvontaa.
- Älä koskaan yritä korjata mikroaaltouunia itse.
- Jos mikroaaltouunin sisällä olevan valon polttimo pitää vaihtaa, ota yhteys jälleenmyyjään.
- Jos mikroaaltouuni, virtajohto tai virtapistoke täytyy korjata, vie uuni valtuutettuun huoltoliikkeeseen. Takuu ei ole voimassa, jos laitetta korjataan tai muunnellaan ilman valtuuksia. Jos tarvitset takuuhuoltoa, ota yhteyttä liikkeeseen, josta ostit laitteen.

Mikroaaltouunin sijoittaminen

- Älä tuki tai peitä mikroaaltouunin tuuletusaukkoja.
- Älä sijoita mikroaaltouunia tai virtajohtoa kuumaan paikkaan, kuten keittolevyjen tai kaasulieden polttimien lähelle.
- Älä irrota mikroaaltouunin jalkoja.
- Tämä mikroaaltouuni ei sovellu uppoasennukseen. Varmista, ettei uunin takana, sivulla ja päällä olevia tuuletusaukkoja ole peitetty. Jos ilma ei pääse virtaamaan vapaasti tuuletusaukoista, uuni voi ylikuumentua. Jos näin käy, mikroaaltouunia ei saa käyttää ennen kuin se on jäähtynyt.

Mikroaaltouunin käyttö

- Älä käytä mikroaaltouunia, jos sen virtajohto tai virtapistoke on vaurioitunut, jos uuni ei toimi kunnolla tai jos se on vaurioitunut esimerkiksi voimakkaan iskun seurauksena.
- Yhdistelmätoimintoa käytettäessä mikroaaltouuni saattaa tulla erittäin kuumaksi.
- Älä koskaan lämmitä ruokaa pelkän lasisen kuumennusalustan päällä, vaan käytä aina sopivaa astiaa.

Palovaara!

Noudata seuraavia ohjeita, jotta uuni ei syty palamaan:

- Älä kypsennä ruokaa liian kauan tai liian suurella teholla. Valvo kypsennystä, jos käytät mikroaaltouunissa paperia, muovia tai muuta syttyvää materiaalia, jonka tarkoitus on lyhentää kypsennysaikaa.
- Poista metallisulkimet sekä metallilankoja sisältävät kannet ja kalvot, sillä ne voivat aiheuttaa kipinöitä.
- Älä kuumenna öljyä tai rasvaa mikroaaltouunissa.
- Jos mikroaaltouunin sisällä olevat materiaalit syttyvät tuleen, pidä luukku suljettuna. Katkaise mikroaaltouunista välittömästi virta ja irrota pistoke pistorasiasta.

MIKROAALTOUUNIN OSAT

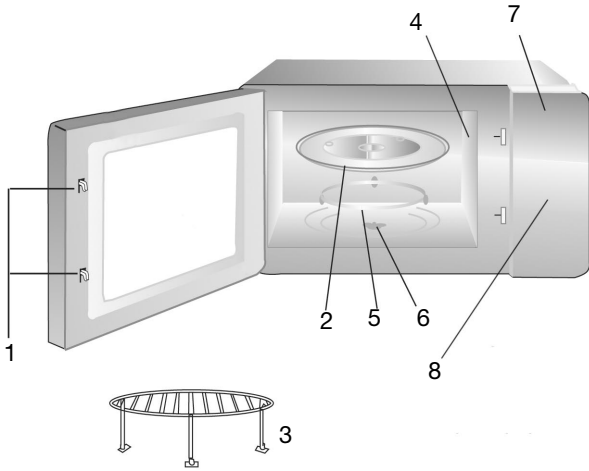

1. Lukitustapit
 2. Pyörivä lasinen kuumennusalusta
 3. Grilliritilä
 4. Mikroaaltoputken suojalevy
 5. Pyörivän kuumennusalustan rengas
 6. Pyörivän kuumennusalustan akseli
 7. Näyttö
 8. Ohjauspaneeli
- a. Microwave (mikroaalto) -painike
 - b. Grill (grilli) -painike
 - c. Convection (kiertoilma) -painike
 - d. Combine (yhdistelmä) -painike
 - e. Ajastimen / painon / auto menu -ohjelman valitsin
 - f. Defrost (sulatus) -painike
 - g. Start (käynnistys) -painike
 - h. Stop/Clear/Clock (pysäytä/tyhjennä/kello) -painike
 - i. Auto menu -luettelo

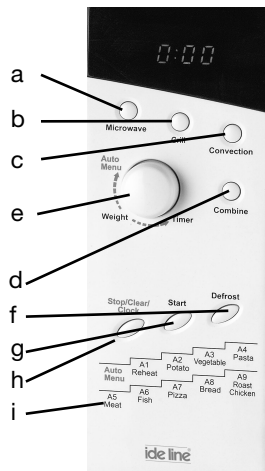

MIKROAALTOUUNIN VALMISTELEMINEN

Kaikki mikroaaltouunit on tarkistettu tehtaalla. Kun olet purkanut mikroaaltouunin pakkauksesta, tarkista kuitenkin turvallisuussyistä huolellisesti, ettei uuni ole vaurioitunut kuljetuksen aikana. Tarkista, ettei uunissa ole näkyviä vaurioita (kuten painaumia), että luukku sulkeutuu kunnolla ja että saranat ovat kunnossa. Jos mikroaaltouunissa on vaurioita, ota yhteys liikkeeseen, josta ostit sen. Älä käytä uunia, ennen kuin valtuutettu huoltoliike on tarkistanut sen kunnon.

Tarkista ennen mikroaaltouunin käyttämistä, että olet poistanut kaikki pakkausmateriaalit sekä uunin sisä- että ulkopuolelta.

Mikroaaltouunin sijoittaminen

Mikroaaltouuni tulee sijoittaa tasaiselle alustalle, joka kestää sen painon (14 kg). Jätä tyhjää tilaa uunin taakse vähintään 7,5 cm ja yläpuolelle 30 cm, jotta uunin ilmanvaihto toimii hyvin. Tämä mikroaaltouuni ei sovellu uppoasennukseen, joten ainakin uunin toinen sivu on jätettävä kokonaan vapaaksi. Toisella sivulla on oltava tyhjää tilaa vähintään 7,5 cm.

Mikroaaltouunin kytkeminen

Kytke mikroaaltouuni 230 voltin sähköverkkoon (vaihtovirtaverkkoon), jonka taajuus on 50 Hz. Jos mikroaaltouuni kytketään sähköverkkoon, jossa on väärä jännite, takuu ei ole voimassa. Uunin kytkeytyessä päälle uuni antaa äänimerkin ja näyttöön (7) syttyy teksti "0:00".

HUOM.! Mikroaaltouuni piippaa yhden kerran aina, kun painiketta painetaan.

Kellonajan asettaminen

- Paina "Stop/Clear/Clock"-painiketta (h).
- Tunnit "00" alkavat vilkkua näytössä.
- Aseta tunnit kääntämällä valitsinta (e). Kellossa on 24 tunnin näyttö.
- Vahvasta asetus painamalla "Start"-painiketta (g).
- Minuutit "00" alkavat vilkkua näytössä.
- Aseta minuutit kääntämällä valitsinta.
- Vahvasta asetus painamalla "Start"-painiketta.
- Lukujen välillä oleva kaksoispiste alkaa vilkkua kellon toiminnan osoittamiseksi.

Jos painat vahingossa "Stop/Clear/Clock"-painiketta asettaessasi kelloa aikaan, mikroaaltouuni palaa automaattisesti edelliseen vaiheeseen.

Lasisen kuumennusalustan asettaminen paikalleen
Ennen kuin käytät uunia, tarkista, että pyörivä kuumennusalusta (2) on asetettu kunnolla pyörivän renkaan (5) ja pyöritysakselin (6) päälle. Pyörivän lasisen kuumennusalustan tulee olla renkaan päällä mikroaaltouunin sisällä siten, että pyöritysakselin kolme uloketta sopivat lasialustan keskelle.

Ennen ensimmäistä käyttökertaa

Kun mikroaaltouunia käytetään ensimmäistä kertaa, se saattaa erittää hieman savua ja hajua. Tämä johtuu valmistuksesta jääneistä öljynjäämistä eikä ole epänormaalia tai vaarallista. Hajut voidaan poistaa käynnistämällä grilliohjelma muutaman minuutin ajaksi. Tämän jälkeen savua ja hajuja ei pitäisi enää esiintyä. Jos näin ei käy, toista menettely uudelleen.



MIKROAALTOUUNIN KÄYTTÄMINEN

Peruskäyttö

- Aseta kypsennettävä ruoka mikroaaltouuniin ja sulje luukku. Valitse lämmitystoiminto alla olevien ohjeiden mukaan ja käynnistä mikroaaltouuni. Uunista katkeaa virta automaattisesti, kun asetettu kypsennysaika on kulunut. Näyttöön tulee kellotoiminto (tai "0:00", jos kelloa ei ole asetettu) ja laite piippaa viisi kertaa.
- Voit keskeyttää kypsennyksen milloin tahansa painamalla "Stop/Clear/Clock"-painiketta. Jos painat painiketta kahdesti, valittu kypsennysaika ja ohjelma peruuntuvat.
- Voit myös keskeyttää kypsennyksen väliaikaisesti avaamalla oven. (Tämä on käytännöllistä, jos ruokaa täytyy kääntää.)
- Lisäksi voit asettaa ohjelman tai ajastimen, kun uunin ovi on auki ja kypsennäminen on väliaikaisesti keskeytetty.
- Jos kypsennäminen keskeytetään väliaikaisesti, näytössä näkyy yksi tai useampi toimintoilmaisin ja kello näyttää jäljellä olevan kypsennysajan. Kypsennäminen voidaan aloittaa uudelleen sulkemalla uunin ovi ja painamalla "Start"-painiketta. Jos et paina "Start"-painiketta uudelleen viiden minuutin kuluessa tai jos painat "Stop/Clear/Clock"-painiketta uudelleen, mikroaaltouuni palaa kellotoimintoon.
- Kypsennysohjelman käytön aikana kypsennysaikaan voidaan lisätä 30 sekuntia koska tahansa painamalla "Start"-painiketta.

- Jos painat vahingossa "Stop/Clear/Clock"-painiketta asettaessasi ohjelmatoimintoa, mikroaaltouuni palaa automaattisesti edelliseen vaiheeseen.
- Uunin valo sammuu automaattisesti, jos luukku on avoinna eikä mitään painiketta paineta 10 minuutin aikana.
- Kypsennyksen aikana voit katsoa käytössä olevaa mikroaaltotehoa tai ohjelmaa painamalla kyseisen toiminnon painiketta. Tehoasetus on näkyvässä 3 sekunnin ajan, jonka jälkeen näyttö palaa normaaliin tilaansa.



Manuaalinen tehotason valinta

1. Valitse teho painamalla "Microwave"-painiketta (a). Alla olevassa taulukossa on esitetty eri tehotasot.
2. Mikroaalto-ilmaisimien  syttyy. Kun näet haluamasi toiminnon näytössä (katso alla olevasta taulukosta kohta "Näyttöteksti"), aseta haluamasi kypsennysaika valitsimella. Pisin kypsennysaika on 95 minuuttia.
3. Aloita kypsentäminen painamalla "Start"-painiketta.
4. Mikroaalto-ilmaisimien  alkaa vilkkua, ja näytössä näkyy jäljellä oleva kypsennysaika. Tuntien ja minuuttien välissä oleva kaksoispiste ei vilku.
5. Kun kypsennys päättyy, uuni piippaa viisi kertaa ja palaa kellotoimintoon.



Painokertojen määrä	Näyttöteksti	Mikrovägs-effekt i %	Mikrovägs-effekt i Watt
1	P100	100 %	800
2	P 75	75 %	600
3	P 50	50 %	400
4	P 25	25 %	200

Esimerkki:

Mikroaaltouunin asettaminen kypsentämään 75 %:n teholla 20 minuutin ajan

1. Paina "Microwave"-painiketta kahdesti. Näytössä lukee "P 75" ja ilmaisimien  syttyy.
2. Käännä valitsinta, kunnes näytössä lukee "20:00".
3. Aloita kypsentäminen painamalla "Start"-painiketta. Mikroaalto-ilmaisimien  alkaa vilkkua, ja näytössä näkyy jäljellä oleva kypsennysaika.





Grillitoiminto

1. Valitse haluamasi teho painamalla "Grill"-painiketta (b).
2. Näytössä lukee "G-1" ja grilli-ilmaisimien  syttyy. Voit valita jonkin neljästä ohjelmasta, joista kolmessa käytetään mikroaaltotehoa ja grilliä ja yhdessä vain grilliä. Alla olevassa taulukossa on esitetty eri asetukset.
3. Käännä valitsin haluamasi kypsennysajan kohdalle.
4. Aloita kypsentäminen painamalla "Start"-painiketta. Grillitoiminnon ilmaisimien  alkaa vilkkua, ja näytössä näkyy jäljellä oleva aika. Tuntien ja minuuttien välissä oleva kaksoispiste ei vilku.

Painokertojen määrä	Näyttöteksti	Mikroaaltoteho %	Grilliteho %	Mikroaaltoteho Watt
1	G-1	0	100	0
2	G-2	24	76	192
3	G-3	50	50	400
4	G-4	76	24	608



HUOM.! Laitteen mukana toimitettavaa grilliritilää (3) voi kääntää kahdella tavalla joko 20 mm:n tai 90 mm:n korkeuteen. 20 mm:n korkeus soveltuu hyvin kanan grillaamiseen ja 90 mm:n korkeus etenkin pizzan paistamiseen.

Kiertoilmalla kypsentäminen

1. Aseta lämpötila (110–200 °C) painamalla "Convection"-painiketta (c).
2. Grillitoiminnon ilmaisimien  , kiertoilmatoiminnon ilmaisimien  , °C ja punainen alue näytön alaosassa syttyvät osoittamaan valittua lämpötilaa.
3. Käännä valitsin haluamasi kypsennysajan kohdalle.
4. Aloita kypsentäminen painamalla "Start"-painiketta.
5. Grillitoiminnon ilmaisimien  , kiertoilmatoiminnon ilmaisimien  ja punainen alue näytön alaosassa alkavat vilkkua ja näytössä näkyy jäljellä oleva aika. Tuntien ja minuuttien välissä oleva kaksoispiste ei vilku.

Yhdistelmäkypsennys



Tämän toiminnon avulla voit kypsentää ruokaa käyttämällä grillin/kiertoilman ja mikroaaltotehon yhdistelmää. Tällainen yhdistelmäkypsennys sopii erityisen hyvin pizzan paistamiseen.

1. Aseta lämpötila (110–200 °C) painamalla "Combine"-painiketta (d).
2. Mikroaalto-ilmaisimien  , Grillitoiminnon ilmaisimien  , °C ja punainen alue näytön alaosassa syttyvät osoittamaan valittua lämpötilaa.
3. Käännä valitsin haluamasi kypsennysajan kohdalle. Asteen symboli ja luku katoavat näytöstä ja niiden tilalle tulee kypsennysaika.
4. Aloita kypsentäminen painamalla "Start"-painiketta.
5. Grilli- ja mikroaalto-ilmaisimet alkavat vilkkua, ja näytössä näkyy jäljellä oleva kypsennysaika. Tuntien ja minuuttien välissä oleva kaksoispiste ei vilku.

Sulatus

Mikroaaltouunissa on kaksi sulatusohjelmaa:

Sulatus painon mukaan

1. Paina "Defrost"-painiketta (f) kerran.
2. Sulatuksen ilmaisimien  syttyy ja "dEF1" vilkkuu näytössä.
3. Vahvista valinta "Start"-painikkeella. "dEF1" lakkaa vilkkumasta.
4. Käännä valitsin haluamasi painon kohdalle (100–1 000 g). Gramma-merkki syttyy samaan aikaan näytössä.
5. Mikroaaltouuni laskee automaattisesti sulatusajan valitun painoasetuksen perusteella.
6. Aloita sulatus painamalla "Start"-painiketta.
7. Mikroaaltotehon merkkivalo  alkaa vilkkua, gramma-merkki sammuu, ja näytössä näkyy jäljellä oleva kypsennysaika.
8. Sulatusajan puolivälissä uuni piippaa kaksi kertaa, jotta muistat kääntää ruoan. Jos et käännä ruokaa, sulatus jatkuu, mutta sulatus ei onnistu parhaalla mahdollisella tavalla.

Sulatus ajan mukaan

1. Paina "Defrost"-painiketta kahdesti.
2. Sulatuksen ilmaisimien  syttyy ja "dEF2" vilkkuu näytössä.
3. Vahvista valinta "Start"-painikkeella. "dEF2" lakkaa vilkkumasta.
4. Käännä valitsin haluamasi ajan kohdalle (suurin asetusta on 95 minuuttia).
5. Aloita sulatus painamalla "Start"-painiketta.

6. Sulatus-ilmaisoin ~~✕✕~~ alkaa vilkkua, ja näytössä näkyy jäljellä oleva aika. Sulatuksessa käytetään 30:tä prosenttia mikroaaltotehosta.
7. Sulatusajan puolivälissä uuni piippaa kaksi kertaa, jotta muistat kääntää ruoan. Jos et käännä ruokaa, sulatus jatkuu, mutta sulatus ei onnistu parhaalla mahdollisella tavalla.

Kypsennys auto menu -toiminnon avulla

Mikroaaltouunissa on 9 auto menu -ohjelmaa eri ruokatyyppisiä varten (katso auto menu -luettelo (i) mikroaaltouunin ohjauspaneelissa tai alla olevassa taulukossa).

Auto menu -ohjelma	Näyttöteksti	Ruoka-aines
1	A1	Lämmitys
2	A2	Perunat
3	A3	Vihannekset
4	A4	Pasta
5	A5	Liha
6	A6	Kala
7	A7	Pizza
8	A8	Leipä
9	A9	Paistettu kana

- Käännä valitsinta myötöpäivään, kunnes näytössä näkyy haluttu auto menu -ohjelma.
- Asiaan kuuluvat merkkivalot ja AUTO-ilmaisoin syttyvät.
- Vahvista valinta "Start"-painikkeella.
- Käännä valitsin haluamasi painon kohdalle (painojen välit saattavat vaihdella eri ohjelmien välillä – katso alla oleva taulukko). Gramma-merkki syttyy samaan aikaan näytössä.
- Mikroaaltouuni laskee automaattisesti kypsennysajan auto menu -valinnan ja painon mukaan.
- Aloita kypsennäminen painamalla "Start"-painiketta.
- Asiaan kuuluvat merkkivalot ja AUTO-ilmaisoin [symboli] alkavat vilkkua, määritetty painolukema poistuu näytöstä ja näyttö näyttää jäljellä olevan ajan. Tuntien ja minuuttien välissä oleva kaksoispiste ei vilku.

Esimerkki:

Mikroaaltouunin asettaminen perunoiden kypsennämiseksi:

- Käännä valitsinta myötöpäivään, kunnes näytössä lukee A2.
- Vahvista valinta "Start"-painikkeella.
- Käännä valitsin haluamasi painon kohdalle.
- Aloita kypsennäminen painamalla "Start"-painiketta.

Auto menu	Paino	Teho
A1	200	100 %:n mikroaaltoteho. 800 Watt
	300	
	400	
	500	
	600	
A2	200	100 %:n mikroaaltoteho. 800 Watt
	400	
	600	
A3	200	100 %:n mikroaaltoteho. 800 Watt
	300	
	400	
	500	
A4	50	100 %:n mikroaaltoteho. 800 Watt
	100	
	150	

A5	150	100 %:n mikroaaltoteho. 800 Watt
	300	
	500	
	750	
A6	150	80 %:n mikroaaltoteho. 640 Watt
	250	
	350	
	450	
A7	300	100 % mikroaaltoteho./100 % grilliteho
	400	
A8	50	100 % grilliteho
	100	
	150	
A9	1000	G-2
	1250	
	1500	

RUUANVALMISTUSVINKKEJÄ

Seuraavassa on muutamia perusohjeita ruuan valmistukseen mikroaaltouunissa:

Kypsennysaika

Pieni määrä ruokaa kypsyy nopeammin kuin suuri määrä. Jos kaksinkertaistat ruuan määrän, sitä on kypsennettävä vastaavasti lähes kaksi kertaa kauemmin.

Kypsennysaikaan vaikuttaa myös ruuan kiinteys. Mitä kiinteämpää ruoka on, sitä kauemmin sitä on kypsennettävä.

- Kokonainen paisti tarvitsee pitemmän kypsennysajan kuin pataruoka.
- Pihvi tarvitsee pitemmän kypsennysajan kuin jauheliharuoka.

Mitä kylmempää ruoka on, sitä kauemmin sitä on kypsennettävä. Huoneenlämpöinen ruoka kypsyy siten nopeammin kuin jääkaapista otettu tai pakastettu ruoka.

Vihannesten kypsennysaika määräytyy niiden tuoreuden mukaan. Tarkista vihannesten tuoreus ennen kypsennystä ja pidennä tai lyhennä kypsennysaikaa sen mukaan.

Koska kypsennysaika on mikroaaltouunia käytettäessä lyhyt, ruoka ei kuivu ja kypsyy liikaa.

- Voit tarvittaessa lisätä ruokaan hieman vettä.
- Kalaa ja vihanneksia kypsennettäessä vettä tarvitsee lisätä vain hyvin vähän.

Mikroaaltoteho

Tehoasetus valitaan kypsennettävän tai lämmitettävän ruuan laadun mukaan.

Tavallisesti ruoka kypsennetään tai lämmitetään täydellä teholla.

- Täyttä tehoa käytetään esimerkiksi ruuan nopeaan uudelleenlämmitykseen tai veden keittämiseen.
- Pientä tehoa käytetään pääasiassa ruuan sulattamiseen sekä juusto-, maito- ja munaruokien valmistukseen. (Älä keitä mikroaaltouunissa kokonaisia kuorellisia munia, sillä ne voivat räjähtää.) Pientä tehoa voidaan käyttää lisäksi hitaaseen hauduttamiseen, joka säilyttää ruuan hyvät aromit.

Yleistietoja ruuan kypsennyksestä

- Jos haluat kypsennää mikroaaltouunissa koko aterian, kypsennä ensin kiinteimmät ruoka-aineet, kuten perunat. Kun kiinteimmät ruoka-aineet ovat kypsiä, peitä ne muiden ruoka-aineiden kypsennyksen ajaksi.
- Useimmat ruuat on peitettävä. Tiivis kansi pitää höyryn ja kosteuden kypsennysastiasissa ja lyhentää siten kypsennysaikaa. Tämä koskee ennen kaikkea vihannesten, kalaruokien ja pataruokien kypsennystä. Peitettyssä ruuassa lämpö jakautuu lisäksi paremmin, joten kypsennysaika lyhenee ja tulos on erinomainen.
- Ruoka kypsyy parhaiten, kun se asetetaan uuniin oikein. Mikroaallot ovat tehokkaimpia uunin keskiosassa. Jos kypsennät esimerkiksi perunoita, aseta ne pyörivän lasialustan reunoille, jotta ne kypsyvät tasaisesti.
- Jotta kiinteät ruoka-aineet, kuten liha tai siipikarja, kypsyisivät tasaisesti, kääntele lihapaloja muutaman kerran.
- Voit paistaa mikroaaltouunissa leivonnaisia, et kuitenkaan hiivalla kohotettavia leivonnaisia.
- Kun kypsennät ruokia, joissa on paksu kuori, esim. perunoita, omenoita, kokonaisia kurpitsia tai kastanjoita, pistele kuoreen reikiä, jotta ruoka ei halkea kypsennyksen aikana.
- Perinteistä uunia käytettäessä uunin avaamista yritetään tavallisesti välttää mahdollisimman paljon. Mikroaaltouunia käytettäessä tästä ei tarvitse huolehtia: luukun avaaminen ei aiheuta merkittävää energia- tai lämpöhäviötä. Toisin sanoen voit avata mikroaaltouunin luukun ja tarkistaa ruuan kypsytyksen niin usein kuin haluat.

Tärkeitä ruuan kypsennystä koskevia turvaohjeita

- Jos lämmität mikroaaltouunissa vauvanruokaa tai nestettä tuttipullossa, sekoita aina ruokaa tai nestettä ja tarkista sen lämpötila huolellisesti ennen syöttämistä. Näin lämpö jakautuu ruokaan tai nesteeseen tasaisesti eikä lapsi saa palovammoja.

Älä laita tuttipullon korkkia ja/tai tuttiosaa mikroaaltouuniin.

- Jotkin ruoka-aineet voivat hiiltä ja savuta, jos niitä kuumennetaan liian kauan. Jos näin käy, pidä luukku suljettuna ja katkaise mikroaaltouunista virta.
- Some foods with low water content, e.g. chocolate in squares and pastries with a sweet filling, should be heated carefully, otherwise they or the container may be ruined.

RUUANVALMISTUKSESSA KÄYTETTÄVÄT VÄLINEET

Varmista ennen ruuanvalmistuksen aloittamista, että astiat on valmistettu oikeasta materiaalista. Jotkin muovityypit voivat pehmetä ja muuttaa muotoaan, ja jotkin keramiikkatyypit voivat haljeta (etenkin kuumennettaessa pieniä ruokamääriä).

Voit kokeilla seuraavasti, sopiiko astia mikroaaltouuniin:

- Aseta astia mikroaaltouuniin.
- Aseta astiaan lasi, joka on puolillaan vettä.
- Käynnistä mikroaaltouuni ja anna sen käydä 15–30 sekuntia täydellä teholla.
- Jos astia on kosketettaessa erittäin kuuma, älä käytä sitä mikroaaltouunissa.

Kun valmistat ruokaa mikroaaltouunissa, käytä mieluiten seuraavia astioita ja materiaaleja:

- Lasit ja lasikulhot.
- Keramiikka (lasitettu ja lasittamaton). Ruoka pysyy kauemmin kuumana lasitetussa keramiikka-astiasissa kuin muissa astioissa.
- Muoviastiat. Muoviastioita voidaan käyttää moniin lämmitystarkoituksiin, mutta ne eivät sovellu kypsennykseen.

Huomaa: Mikroaaltouunissa EI saa käyttää melamiinista, polyeteenistä tai fenolimuoveista valmistettuja muoviastioita.

- Posliini. Mikroaaltouunissa voidaan käyttää kaikenlaista posliinia; tulenkestävä posliini on kuitenkin suositeltavinta.
- Tulenkestävät kannelliset astiat. Lasiastiat, joiden kansi sulkeutuu niin tiiviisti, ettei höyryä pääse ulos, sopivat ihanteellisesti vihanneksille ja hedelmille, joihin ei lisätä vettä (kypsennysaika saa olla kuitenkin enintään 5 minuuttia).
- Paistoastiat. Käytä ruskistavia paistoastioita erittäin varoen. Älä koskaan kuumenna paistoastiaa lasialustalla kauempaa kuin 5 minuuttia. Aseta paistoastian ja lasialustan väliin sopiva eriste, esimerkiksi kuumuutta kestävä lautanen. Näin lasialusta ei ylikuumene.
- Clingfilm can be used, particularly for soups, sauces, stewed dishes or when defrosting food. Paistokelmua voidaan myös käyttää löysästi ruuan ympärillä, jolloin roiskuva rasva ei liika uunissa.
- Kitchen roll is ideal, as it absorbs moisture and fat. Esimerkiksi pekonia voidaan laittaa kerroksittain talouspaperin väliin. Näin pekoni kypsyy kauttaaltaan rapeaksi, koska se ei makaa omassa rasvassaan. Kotona leivotun leivän voi ottaa suoraan pakastimesta, kääriä talouspaperiin ja lämmittää mikroaaltouunissa.
- Wet kitchen roll can be used for fish or vegetables. Ruuan peittäminen estää sitä kuivumasta.
- Greaseproof paper Fish, large vegetables, such as cauliflower, corn on the cob and similar can be packed in wet greaseproof paper.
- Roasting bags are ideal for meat, fish and vegetables. Älä koskaan sulje paistopussia metallisulkimella. Sulje pussi puuvillanauhalla. Tee pussiin pieniä reikiä ja aseta se mikroaaltouuniin lautasen tai lasiastian päälle.

Tärkeää!

Kun valmistat ruokaa mikroaaltouunissa, älä käytä seuraavia astioita ja välineitä:

- Tiiviit lasiastiat tai pullot, joissa on pieni aukko, koska ne voivat räjähtää.
- Tavalliset lämpömittarit.
- Alumiinifolio tai folioastiat, koska mikroaallot eivät läpäise niitä eivätkä kypsennä ruokaa.
- Kierrätyspaperi, sillä se saattaa sisältää pieniä metallisiruja, jotka voivat aiheuttaa kipinöitä ja/tai tulipalon.
- Suljetut rasiat tai astiat, joissa on tiiviit kannet, koska syntyvä ylipaine voi räjäyttää ne.
- Metallisulkimet tai muut kannet tai kalvot, jotka sisältävät metallilankoja. Poista metallia sisältävät osat, koska ne voivat aiheuttaa kipinöitä.
- Metallikulhot, -astiat ja -pakkaukset, jos niitä ei ole varta vasten tarkoitettu käytettäväksi mikroaaltouuneissa. Mikroaallot eivät läpäise metalliastioita ja lämmitä ruokaa vaan heijastuvat niistä takaisin.
- Lautaset, astiat ja kulhot, joissa on metalli-, kulta- ja hopeakoristeita. Nämä astiat voivat hajota ja/tai aiheuttaa kipinöitä uunissa.

PUHDISTUS

Puhdista mikroaaltouuni seuraavien ohjeiden mukaisesti:

- Katkaise mikroaaltouunista virta ja irrota pistoke pistorasiasta ennen puhdistusta.
- Älä koskaan puhdista mikroaaltouunin sisä- tai ulkopintaa hankaavilla puhdistusaineilla, teräsvillalla tai muilla voimakkailla puhdistusmateriaaleilla, sillä ne voivat naarmuttaa pintoja.
- Puhdista uuni lämpimään veteen kostutetulla liinalla ja lisää liinaan puhdistusainetta, jos uuni on erittäin likainen.
- Huolehdi, ettei tuuletusaukkoihin pääse vettä.
- Pidä luukku auki, kun puhdistat ohjauspaneelia, jotta mikroaaltouuni ei käynnisty tahattomasti.
- Puhdista mikroaaltouunin pyörivä rengas ja sisäpohja säännöllisesti, jotta lasialusta pääsee pyörimään esteettä.
- Voit puhdistaa pyörivän lasialustan ja renkaan astianpesuaineella.

ENNEN UUNIN TOIMITTAMISTA HUOLTOLIIKKEESEEN

Jos mikroaaltouuni ei käynnisty, toimi seuraavasti:

- Tarkista, että virtajohdon pistoke on kytketty oikein pistorasiaan. Jos näin ei ole, irrota pistoke, odota 10 sekuntia ja kytke se uudelleen pistorasiaan.
- Tarkista, onko sulake palanut tai onko automaattisulake (johdonsuojakatkaisin) lauennut. Jos näin ei ole, tarkista pistorasian toiminta kytkemällä siihen toinen laite.
- Tarkista, että luukku on kunnolla kiinni. Jos luukku ei ole kiinni, automaattinen turvalukitusjärjestelmä (luukun lukitustapit) estää mikroaaltouunin käynnistämisen.
- Tarkista, että olet valinnut tehon oikein ja asettanut kypsennysajan ajastimella.

Jos mikroaaltouuni ei toimi vielääkään, ota yhteyttä huoltoliikkeeseen.

TIETOJA TUOTTEEN HÄVITTÄMISESTÄ

Tämä Adexi-tuote on merkitty seuraavalla symbolilla: 

Tuotetta ei siis saa hävittää tavallisen kotitalousjätteen mukana, vaan sähkö- ja elektroniikkajäte on hävitettävä erillisesti.

Sähkö- ja elektroniikkajätettä koskevan direktiivin mukaan jokaisen jäsenvaltion on järjestettävä asianmukainen sähkö- ja elektroniikkajätteen keräys, talteenotto, käsittely ja kierrätys. EU-alueen yksityiset kotitaloudet voivat palauttaa käytetyt laitteet maksutta erityisiin kierrätyspisteisiin. Joissakin jäsenvaltioissa ja tietyissä tapauksissa käytetty laite voidaan palauttaa sille jälleenmyyjälle, jolta se on ostettu, jos tilalle hankitaan uusi laite. Lisätietoja sähkö- ja elektroniikkajätteen käsittelystä saat jälleenmyyjältäsi, jakelijaltasi tai paikallisilta viranomaisilta.

TAKUUEHDOT

Takuu ei ole voimassa, jos

- edellä olevia ohjeita ei ole noudatettu
- laitteeseen on tehty muutoksia
- laitetta on käsitelty väärin tai rajusti tai se on kärsinyt muita vaurioita
- syntyneet viat johtuvat sähköverkon häiriöistä.

Kehitämme jatkuvasti tuotteidemme toimivuutta ja muotoilua, minkä vuoksi pidätämme itsellämme oikeuden muuttaa tuotetta ilman etukäteisilmoitusta.

MAAHANTUOJA

Adexi Group

Emme ole vastuussa mahdollisista painovirheistä.

TABLE OF CONTENTS

INTRODUCTION	20
IMPORTANT SAFETY PRECAUTIONS.....	20
General.....	20
Positioning the microwave.....	20
Using the microwave oven.....	20
Fire hazard!.....	20
KEY TO THE MICROWAVE OVEN PARTS	21
PREPARING THE MICROWAVE OVEN	21
Positioning the microwave.....	21
Connecting the microwave oven	21
Setting the clock	21
Inserting the glass turntable.....	21
Before using the microwave oven for the first time	21
OPERATING THE MICROWAVE OVEN	21
Basic operation	21
Manual cooking – selecting power level	22
Grilling	22
Convection cooking	22
Combination cooking.....	22
Defrosting.....	22
Defrosting by weight	22
Defrosting by time	22
Cooking using auto menu	23
TIPS FOR FOOD PREPARATION	23
Cooking time	23
Microwave power.....	23
General information on cooking.....	24
Important safety measures when preparing food!	24
USING UTENSILS WHEN PREPARING FOOD	24
Important!.....	24
CLEANING	24
BEFORE GOING TO A REPAIR CENTRE.....	25
INFORMATION ON DISPOSAL OF THIS PRODUCT	25
GUARANTEE TERMS.....	25
IMPORTER.....	25

INTRODUCTION

To get the best out of your new microwave oven, please read through these instructions carefully before using it for the first time. Take particular note of the safety precautions. We also recommend that you keep the instructions for future reference, so that you can remind yourself of the functions of the microwave oven.

IMPORTANT SAFETY PRECAUTIONS

General

- The microwave oven may only be used for its original purpose, i.e. for preparing food for domestic purposes.
- The microwave oven is for indoor use only.
- Always follow the instructions in the "Tips for food preparation" and "Using utensils when preparing food" sections.
- Do not switch the microwave oven on when it is empty. In order for the microwave oven to be able to absorb microwaves, there must be something in it (food), otherwise it may be damaged. If you would like to practise using the various functions, place a cup of water inside the microwave

oven.

- Do not use the microwave oven if the turntable ring and glass tray are not installed.
- Do not use the microwave oven if the safety locking system is not functioning, which means that the microwave oven could be switched on even if the door is not closed. If the door is open, you risk being exposed to microwave radiation.
- Do not use the microwave oven if there are cleaning agent residues inside it.
- Keep an eye on any children in the vicinity of the appliance when it is in use. Children must not be allowed to use the microwave oven unless supervised by an adult.
- Never try to repair the microwave oven yourself.
- When the light bulb inside the microwave oven needs replacing, please contact the dealer.
- If the microwave oven, cord or plug needs to be repaired, it should be taken to an authorised service centre. Unauthorised repairs or modifications will invalidate the guarantee. Please contact the store where you bought the device for repairs under guarantee.

Positioning the microwave

- Do not block or cover any vent holes on the microwave oven.
- Do not place the microwave oven or the cord near hot areas, for example gas rings and electric hotplates.
- Do not remove the feet of the microwave oven.
- This microwave oven is not suitable for integral installation, and you must check that the vent holes on the rear, side and top of the cabinet are not covered. If they are covered while the microwave oven is in use, there is a risk of it overheating. The microwave oven cannot then be used until it has cooled down.

Using the microwave oven

- Do not use the microwave oven if the cord or plug is damaged, if it is not functioning properly, or if it has been damaged by a heavy impact or similar.
- When using combination cooking the microwave oven can get very hot.
- Never prepare food directly on the glass tray; always use a suitable container.

Fire hazard!

To reduce the risk of fire occurring in the oven compartment, please note the following points:

- Do not cook food for too long or at too high a temperature, and do not leave the microwave oven unattended if paper, plastic or other flammable materials have been used in the microwave oven with a view to reducing cooking times.
- Metal clips and lids/film containing metallic threads can cause sparks in the microwave oven and must therefore be removed.
- Never heat oil or fat in the microwave oven.
- If materials in the microwave oven catch fire, leave the door closed. Switch the microwave oven off immediately, and remove the plug from the wall socket.

KEY TO THE MICROWAVE OVEN PARTS

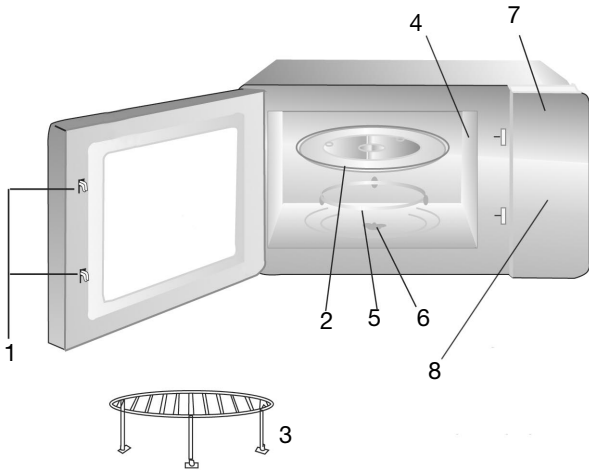

1. Dowels
2. Glass turntable
3. Cooking grid
4. Magnetron cover
5. Turntable ring
6. Turntable shaft
7. Display
8. Control panel
- a. "Microwave" button
- b. "Grill" button
- c. "Convection" button
- d. "Combine" button
- e. Selector for timer/weight/auto menu program
- f. "Defrost" button
- g. "Start" button
- h. "Stop/Clear/Clock" button
- i. Auto menu list

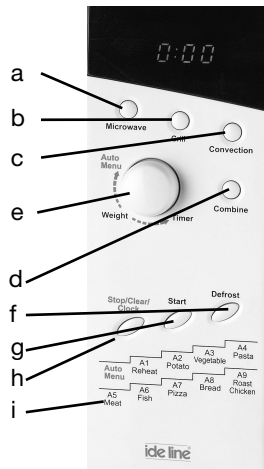

PREPARING THE MICROWAVE OVEN

Each individual microwave oven is checked at the factory, but for safety's sake, after unpacking the oven, you should check carefully that the microwave oven has not been damaged during transport. Check whether there is any visible damage (e.g. in the form of dents or similar), that the oven door closes properly, and that the hinges are in order. If it appears that the microwave oven has been damaged, you must contact the shop where you bought it, and do not use it until it has been checked by an authorised specialist.

Before using the microwave oven, you should check that you have removed all packaging from it both inside and outside.

Positioning the microwave

The microwave oven must stand on a flat surface capable of bearing its weight (14 kg). There must be clearance of at least 7.5 cm behind the microwave and 30 cm above to ensure sufficient ventilation. Since the microwave oven is not suitable for integral installation, at least one of the two sides must be left completely open; on the other side there must be clearance of at least 7.5 cm.

Connecting the microwave oven

The microwave oven must be connected to a 230-volt AC current, 50 Hz. The guarantee is not valid if the microwave oven is connected to the wrong voltage. When the oven is on, a beep is heard and the display (7) will show "0:00".

NB! The microwave oven beeps once whenever a button is pressed.

Setting the clock

- Press the "Stop/Clear/Clock" button (h).
- The hour number "00" flashes.
- Turn the selector (e) to set the hour number; the clock is a 24-hour clock.
- Press the "Start" (g) button to confirm the setting.
- The minute number "00" flashes.
- Turn the selector to set the minutes.
- Press the "Start" button to confirm the setting.
- The two dots between the figures will start to flash, which means the clock is functioning.

If you accidentally press the "Stop/Clear/Clock" while setting the clock, the microwave oven will return automatically to the previous step.

Inserting the glass turntable

Before using the microwave oven, ensure the glass turntable (2) is correctly seated on its roller ring (5) and spindle (6). The glass turntable must lie on top of the turntable ring in the recess of the microwave oven base, so that the three studs on the turntable shaft fit between those on the base of the glass turntable.

Before using the microwave oven for the first time

The first time the microwave oven is used, a small amount of smoke and smell may be emitted. This is due to oil residue from manufacture and is neither abnormal nor dangerous. Smells can be eliminated by starting the grill program and letting it run for a few minutes. Smells and smoke should disappear as a result. Repeat the procedure if this is not the case.



OPERATING THE MICROWAVE OVEN

Basic operation

- Place the food to be cooked in the microwave oven and close the door. Select cooking function as described below and start the microwave oven. Once the cooking time set has elapsed, the oven will switch off automatically. The display returns to clock function, or shows "0:00" if the clock has not been set, and 5 beeps sound.
- Cooking can be temporarily interrupted at any time by pressing the "Stop/Clear/Clock" button. If you press the button twice, the cooking time and the program selected will be cancelled.
- Cooking can also be temporarily interrupted by opening the door (practical if the food needs turning).
- It is possible to set programs or the timer while the oven door is open, and cooking is temporarily interrupted.
- When cooking is temporarily interrupted, one or more function indicators will show on the display, and the clock will show the remaining cooking time. Cooking can be resumed by closing the oven door and pressing the "Start" button again. If you do not press the "Start" button again within 5 minutes, or if you press the "Stop/Clear/Clock" button again, the microwave oven goes back to clock function.
- During cooking using a program, 30 seconds can be added to the cooking time at any time by pressing the "Start" button.
- If you accidentally press the "Stop/Clear/Clock" while setting the program function, the microwave oven will return automatically to the previous step.
- If the oven door is open, the light will switch off automatically if no buttons are pressed for 10 minutes.

- During cooking you can see the current microwave power or the current program by pressing the relevant function button. The power setting will show 3 seconds before the display returns to normal.



Manual cooking – selecting power level

1. Press the "Microwave" button (a) to select power required. See the various levels in the table below.
2. The microwave indicator  comes on. When the display shows the required function (see "Indication in the display" in the table below) enter the required cooking time using the selector. Maximum cooking time is 95 minutes.
3. Press the "Start" button to commence cooking.
4. The microwave indicator  will start to flash and the display will show the remaining time. The two dots between the hour and minute numbers do not flash.
5. When cooking has finished, 5 beeps sound and the microwave oven returns to clock function.



No. of times to press button	Indication in the display	Microwave power in %	Microwave power in Watt
1	P100	100 %	800
2	P 75	75 %	600
3	P 50	50 %	400
4	P 25	25 %	200

Example:

To set the microwave oven to cook at 75 % power for 20 minutes.

1. Press the "Microwave" button twice. The display will show "P 75", and the indicator  will be lit.
2. Turn the selector until the display shows "20:00".
3. Press the "Start" button to commence cooking. The microwave indicator  will start to flash and the display will show the remaining time.





Grilling

1. Press the "Grill" button (b) to select the grill program.
2. The display will show "G-1", and the grill indicator  will come on. You can choose between 4 grill programs, three of which use microwave power and grill and one uses grill only. See the various settings in the table below.
3. Turn the selector to the required cooking time.
4. Press the "Start" button to commence cooking. The grill indicator  will start to flash and the display will show the remaining time. The two dots between the hour and minute numbers do not flash.

No. of times to press button	Indication in the display	Micro. power in %	Grill-power in %	Micro. power in Watt
1	G-1	0	100	0
2	G-2	24	76	192
3	G-3	50	50	400
4	G-4	76	24	608



NB! The accompanying cooking grid (3) can turn in two ways, giving it a height of either 20 mm or 90 mm. The 20 mm height is ideal for grilling chicken, while the 90 mm height is ideal for cooking pizza.

Convection cooking

1. Press the "Convection" button (c) to set the temperature (between 110 and 200 °C).
2. The grill indicator  and the convection indicator , °C and a red field at the bottom of the display will light to indicate the temperature selected.
3. Turn the selector to the required cooking time.
4. Press the "Start" button to commence cooking.
5. The grill indicator , the convection indicator  and the red field at the bottom of the display will begin to flash and the display will show the remaining time. The two dots between the hour and minute numbers do not flash.

Combination cooking



With this function you can cook food using a combination of grill/convection and microwave power. This combination cooking function is particularly suitable for pizza.

1. Press the "Combine" button (d) to set the temperature (between 110 and 200 °C).
2. The microwave indicator  and the grill indicator , °C and a red field at the bottom of the display will light to indicate the temperature selected.
3. Turn the selector to the required cooking time. The degree symbol and number disappear, and the cooking time appears instead.
4. Press the "Start" button to commence cooking.
5. The grill and microwave indicator will start to flash and the display will show the remaining time. The two dots between the hour and minute numbers do not flash.



Defrosting

The microwave oven has 2 defrosting programs as described below.

Defrosting by weight

1. Press the "Defrost" button (f) once.
2. The defrost indicator  comes on, and "dEF1" flashes on the display.
3. Press the "Start" button to confirm. "dEF1" stops flashing.
4. Turn the selector to the required weight (100-1,000 g). The gram symbol will light at the same time.
5. The microwave oven will automatically calculate defrosting time based on the weight selected.
6. Press the "Start" button to commence defrosting.
7. The defrost indicator  will start to flash, the gram symbol will go off, and the display will show the remaining time.
8. Halfway through the defrosting time, two beeps will sound to remind you to turn the food. If you do nothing, defrosting simply continues, but you will not get optimum results.

Defrosting by time

1. Press the "Defrost" button twice.
2. The defrost indicator  comes on, and "dEF2" flashes on the display.
3. Press the "Start" button to confirm. "dEF2" stops flashing.
4. Turn the selector to the required time (the maximum setting is 95 minutes).
5. Press the "Start" button to commence defrosting.
6. The defrost indicator  will start to flash and the display will show the remaining time. Defrosting uses 30 % microwave power.

7. Halfway through the defrosting time, two beeps will sound to remind you to turn the food. If you do nothing, defrosting simply continues, but you will not get optimum results.

Cooking using auto menu

The microwave oven has 9 auto menu programs used for different food types (see auto menu list (i) on the microwave oven control panel or the table below).

Auto menu program	Indication in the display	Food item
1	A1	Warming up
2	A2	Potatoes
3	A3	Vegetables
4	A4	Pasta
5	A5	Meat
6	A6	Fish
7	A7	Pizza
8	A8	Bread
9	A9	Roast chicken

1. Turn the selector clockwise until the display shows the required auto menu program.
2. The relevant indicators and AUTO indicator will light.
3. Press the "Start" button to confirm.
4. Turn the selector to the required weight (interval of weights can vary from program to program – see table below). The gram symbol will light at the same time.
5. The microwave oven will automatically calculate the cooking time based on auto menu and weight selected.
6. Press the "Start" button to commence cooking.
7. The relevant indicator(s) and AUTO indicator will start to flash, the weight value entered will disappear from the display and the display will show the remaining time. The two dots between the hour and minute numbers do not flash.

Example:

To set the microwave oven to cook potatoes:

1. Turn the selector clockwise until the display shows A2.
2. Press the "Start" button to confirm.
3. Turn the selector to the required weight.
4. Press the "Start" button to commence cooking.

Auto menu	Weight setting	Power
A1	200	100 % microwave power 800 Watt
	300	
	400	
	500	
A2	200	100 % microwave power 800 Watt
	400	
	600	
A3	200	100 % microwave power 800 Watt
	300	
	400	
	500	
A4	50	100 % microwave power 800 Watt
	100	
	150	
A5	150	100 % microwave power 800 Watt
	300	
	500	
	750	

A6	150	80 % microwave power 640 Watt
	250	
	350	
	450	
A7	300	100 % microwave power/100 % grill
	400	
A8	50	100 % grill
	100	
	150	
A9	1000	G-2
	1250	
	1500	

TIPS FOR FOOD PREPARATION

When preparing food in the microwave oven, the following basic rules apply:

Preparation time

Smaller quantities of food cook more rapidly than large quantities. If the amount of food is doubled, the preparation time must be correspondingly almost doubled.

Small pieces of meat, small fish and chopped vegetables cook more quickly than large pieces. For the same reason, it is recommended, if, for example, you wish to make goulash, stews or similar, that the meat be cut into pieces no bigger than 2 x 2 cm.

The compactness of the food is also very important for the cooking time. The more compact the food is, the longer it takes to cook it.

- Whole joints require a longer cooking time than stewed dishes.
- A joint requires a longer time than a dish with minced meat.

The colder the food, the longer the cooking time needs to be. Food at room temperature will therefore cook faster than food from a fridge or freezer.

When cooking vegetables, the cooking time depends on the freshness of the vegetables. Therefore check the condition of the vegetables, and add or deduct a little time accordingly.

The short cooking time when using a microwave oven means that the food does not overcook.

- If required, a little water can be added.
- When cooking fish and vegetables, you only need to use the minimum of water.

Microwave power

The choice of power setting depends on the condition of the food to be cooked.

In most cases, the food is cooked on full power.

- Full power is used, among other things, for reheating food quickly, boiling water or similar.
- Low power is principally used to defrost food and prepare dishes containing cheese, milk or egg. (Whole eggs in their shell cannot be cooked in the microwave oven, as there is a risk of the eggs exploding). In addition, lower power settings are also used to finish off and to retain the excellent aroma of a dish.

General information on cooking

- If the whole meal is to be prepared in the microwave oven, it is recommended that you start with the most compact foods, such as potatoes. Once these are ready, cover them while the rest of the food is prepared.
- Most food should be covered. A close-fitting cover retains the steam and moisture, which shortens the cooking time in the microwave oven. This is particularly the case when cooking vegetables, fish dishes and casseroles. Covering food also distributes the heat better, thus ensuring rapid and excellent results.
- In order to achieve the best possible results, it is important to position the food correctly, as the microwave rays are most powerful in the centre of the microwave oven. If, for example, you are baking potatoes, you should position them along the edge of the glass turntable so that they cook evenly.
- In order to cook compact dishes such as meat and poultry evenly, it is important to turn the pieces of meat a few times.
- You can bake in the microwave oven, although not with recipes that include yeast.
- When preparing food with a thick skin, e.g. potatoes, apples, whole squash or chestnuts, you should prick holes in the shell to prevent the food from bursting during cooking.
- When preparing food in a "traditional" oven, you normally avoid opening the oven door as much as possible. This is not the case with a microwave oven: no energy or significant heat is lost. In other words, you can open the microwave door and look at the food as often as you want.

Important safety measures when preparing food!

- If using the microwave oven to heat baby food or liquids in a feeding bottle, you must always stir the food/liquid and check the temperature thoroughly before serving. This ensures that the heat is evenly distributed and avoids scalding injuries. The lid and/or teat must not be fitted on a feeding bottle when it is placed in the microwave oven.
- If some foods are heated too long, they may char and give off smoke. If this happens, you should leave the door closed and switch off the microwave oven completely.
- Some foods with low water content, e.g. chocolate in squares and pastries with a sweet filling, should be heated carefully, otherwise they or the container may be ruined.

USING UTENSILS WHEN PREPARING FOOD

Before starting to prepare food in containers, you should check that the containers you wish to use are made of a suitable material, as some types of plastic may become "limp" and deform, while some types of ceramics may crack (particularly when heating small quantities of food).

In order to test if a container is suitable for use in a microwave oven:

- Place the container in the microwave oven.
- At the same time, place a half-full glass of water in the container.
- Start the microwave oven, and run it for 15-30 seconds on maximum power.
- If the container becomes very hot to the touch, you should avoid using it in the microwave oven.

When you prepare food in the microwave oven, you should preferably use the following implements:

- Glass and glass bowls
- Stoneware (glazed and unglazed). The food stays hot longer in glazed stoneware than in other dishes.
- Plastic containers These can be used for many heating purposes, but are not suitable for roasting.

Please note! Plastic containers made from melamine, polyethylene and phenol must NOT be used.

- Porcelain All porcelain can be used in microwave ovens, although fireproof porcelain is preferable.
- Fireproof covered dishes Glass dishes with lids that fit so closely that steam cannot escape are ideal for vegetables and fruit to which no liquid is added (however, the cooking time must not exceed 5 minutes).
- Browning dishes You must be very careful when using this type of dish. Never heat the browning dish for more than 5 minutes on the turntable. Suitable insulation, such as a heat-tested plate, should be placed between the browning dish and the turntable to prevent the turntable from overheating.
- Clingfilm can be used particularly for soups, sauces, stewed dishes or when defrosting food. Can also be used as a loose covering to prevent fat, etc. from spraying out into the oven space.
- Kitchen roll is ideal, as kitchen roll absorbs moisture and fat. For example, bacon can be placed in layers, with kitchen roll between each layer. The bacon will then be completely crispy, as it does not sit in "its own fat". Home-baked bread can be taken directly from the freezer, packed in kitchen roll and heated in the microwave oven.
- Wet kitchen roll can be used for fish or vegetables. Covering the food prevents it from drying out.
- Greaseproof paper Fish, large vegetables, such as cauliflower, corn on the cob and similar can be packed in wet greaseproof paper.
- Roasting bags are ideal for meat, fish and vegetables. However, they must never be closed using metal clips. Cotton thread should be used instead. Prick the bag with small holes, and place it in the microwave oven on a plate or glass dish.

Important!

When you prepare food in the microwave oven, you should not use the following implements:

- Sealed glass/bottles with small openings, as they may explode.
- General purpose thermometers
- Silver foil/foil trays, as the microwave rays cannot penetrate and the food will not cook.
- Recycled paper, as it may contain small metal splinters that could cause sparks and/or a fire.
- Closed tins/containers with tightly sealed lids, as excess pressure may cause the tin/container to explode.
- Metal clips and other lids/foils, containing metal wires. These can form sparks in the microwave oven and must therefore be removed.
- Metal bowls/containers and packaging, unless they are designed specifically for use in microwave ovens. The microwaves are reflected and cannot penetrate the food through the metal.
- Plates, dishes and bowls/containers with metal, gold and silver decorations. They may break and/or cause sparks to form in the oven space.

CLEANING

When cleaning the microwave oven, you should pay attention to the following points:

- Switch the microwave oven off and remove the plug from the wall socket before cleaning.
- Never use scouring powder, steel scourers or other strong cleaning agents to clean the interior or exterior surfaces of the microwave oven, as they may scratch the surfaces.

- Instead use a cloth dampened with hot water, and add detergent if the microwave oven is very dirty.
- Make sure that no water gets into the vent holes.
- Always keep the door open when cleaning the control panel, to avoid the microwave oven accidentally starting up during the cleaning process.
- The turning ring and the floor of the microwave oven must be cleaned regularly so that the glass turntable can move around without hindrance.
- The glass turntable and turning ring can be cleaned in a dishwasher.

BEFORE GOING TO A REPAIR CENTRE

If the microwave oven will not start:

- Check that the plug is correctly in place in the wall socket. If that is not the case, remove the plug, wait 10 seconds and then plug it in again.
- Check whether a fuse has blown or whether the fuse relay has been switched off. If it is not that, you can check that the socket itself is working by plugging in another device.
- Check that the door is closed properly. If this is not the case, the automatic safety system (via the lock dowels) ensures that the microwave oven cannot be started.
- Check whether the operating panel has been set correctly, and whether the timer has been activated.

If the microwave oven still does not work, you should contact a repair engineer.

INFORMATION ON DISPOSAL OF THIS PRODUCT

Please note that this Adexi product is marked with this symbol:



This means that this product must not be disposed of together with ordinary household waste, as electrical and electronic waste must be disposed of separately.

In accordance with the WEEE directive, every member state must ensure correct collection, recovery, handling and recycling of electrical and electronic waste. Private households in the EU can take used equipment to special recycling stations free of charge. In some member states you can, in certain cases, return the used equipment to the retailer from whom you purchased it, if you are purchasing new equipment. Contact your retailer, distributor or the municipal authorities for further information on what you should do with electrical and electronic waste.

GUARANTEE TERMS

The guarantee does not apply:

- if the above instructions are not followed
- if the appliance has been interfered with
- if the appliance has been mishandled, subjected to rough treatment, or has suffered any other form of damage
- if faults have arisen as a result of faults in your electricity supply.

Due to the constant development of our products in terms of function and design, we reserve the right to make changes to the product without prior warning.

IMPORTER

Adexi Group

We cannot be held responsible for any printing errors

INHALTSVERZEICHNIS

EINLEITUNG	26
WICHTIGE SICHERHEITSVORKEHRUNGEN	26
Allgemein	26
Aufstellen der Mikrowelle	26
Gebrauch des Mikrowellenherds	26
Feuergefahr!	27
BESCHREIBUNG	27
VORBEREITUNG DES MIKROWELLENHERDS	27
Aufstellen der Mikrowelle	27
Anschluss des Mikrowellenherds	27
Einstellen der Uhr	27
Einbau des Glas-Drehtellers	27
Vor der Inbetriebnahme	27
BEDIENUNG DES MIKROWELLENHERDS	27
Grundsätzlicher Gebrauch	28
Manuelles Garen – Wählen der Leistungsstufe	28
Grillen	28
Heißluftgaren	28
Kombi-Garen	28
Auftauen	29
Auftauen nach Gewicht	29
Auftauen nach Zeit	29
Garen mit der automatischen Menüfunktion	29
TIPPS FÜR DIE ESSENSZUBEREITUNG	30
Zubereitungszeit	30
Leistung der Mikrowelle	30
Allgemeine Informationen zur Zubereitung	30
Wichtige Sicherheitsmaßnahmen bei der Zubereitung von Lebensmitteln	30
VERWENDUNG VON UTENSILIEN BEI DER ZUBEREITUNG VON LEBENSMITTELN	30
Achtung!	31
REINIGUNG	31
BEVOR SIE DAS GERÄT ZUM KUNDENDIENST BRINGEN	31
INFORMATIONEN ÜBER DIE ENTSORGUNG DIESES PRODUKTS	31
GARANTIEBEDINGUNGEN	32
IMPORTEUR	32

EINLEITUNG

Bevor Sie Ihren neuen Mikrowellenherd erstmals in Gebrauch nehmen, sollten Sie diese Gebrauchsanweisung sorgfältig durchlesen. Beachten Sie insbesondere die Sicherheitsvorkehrungen. Außerdem möchten wir Ihnen raten, die Gebrauchsanleitung aufzubewahren, falls Sie zu einem späteren Zeitpunkt noch einmal etwas über die Funktionen des Mikrowellenherds nachlesen möchten.

WICHTIGE SICHERHEITSVORKEHRUNGEN

Allgemein

- Benutzen Sie das Gerät nur für den vorgesehenen Verwendungszweck, d. h. für die Zubereitung von Lebensmitteln im Haushalt.
- Verwenden Sie das Gerät niemals im Freien.
- Befolgen Sie stets die Anweisungen in den Abschnitten "Tipps für die Essenszubereitung" und "Verwendung von Utensilien bei der Zubereitung von Lebensmitteln".

- Schalten Sie das Gerät nicht ein, wenn sich nichts im Gerät befindet, da ohne Inhalt (Lebensmittel) die Mikrowellen nicht absorbiert werden können. Wird das Gerät ohne Inhalt angeschaltet, kann es beschädigt werden. Wenn Sie die Funktionen des Geräts üben möchten, stellen Sie eine Tasse mit Wasser in das Gerät.
- Das Gerät nicht ohne den Drehring und den Glas-Drehteller verwenden.
- Benutzen Sie das Gerät nicht, wenn das Sicherheitssystem der Tür nicht funktioniert und das Gerät angeschaltet werden kann, obwohl die Tür nicht geschlossen ist. Wenn die Tür offen ist, besteht die Gefahr, dass Sie der Mikrowellenstrahlung ausgesetzt werden.
- Benutzen Sie das Gerät nicht, wenn sich noch Reinigungsmittelreste im Gerät befinden.
- Beaufsichtigen Sie Kinder, die sich in der Nähe des laufenden Gerätes aufhalten. Kinder dürfen das Gerät nur unter Aufsicht von Erwachsenen verwenden.
- Versuchen Sie niemals, den Mikrowellenherd selbst zu reparieren.
- Wenn die Glühbirne im Innern des Geräts ausgetauscht werden muss, nehmen Sie bitte mit Ihrem Händler Kontakt auf.
- Falls der Mikrowellenherd, das Kabel oder der Stecker zu reparieren ist, muss dies in einem autorisierten Servicecenter erfolgen. Bei nicht autorisierten Reparaturen oder Änderungen erlischt die Garantie. Bei Reparaturen, die unter die Garantiebedingungen fallen, nehmen Sie bitte mit dem Laden Kontakt auf, in dem Sie das Gerät gekauft haben.

Aufstellen der Mikrowelle

- Blockieren Sie nicht die Lüftungsöffnungen des Geräts.
- Stellen Sie das Gerät nicht in die Nähe von Wärmequellen, wie z.B. Gasflammen oder elektrischen Kochplatten. Das Kabel darf ebenfalls nicht in der Nähe von Wärmequellen verlegt werden.
- Entfernen Sie nicht die Füße des Mikrowellenherds.
- Dieser Mikrowellenherd ist nicht für den Einbau geeignet, und sie müssen überprüfen, ob die Belüftungslöcher an der Rückseite, den Seiten und an der Oberseite des Gehäuses nicht blockiert sind. Werden diese blockiert, während das Gerät in Gebrauch ist, besteht die Gefahr einer Überhitzung. Das Gerät kann erst wieder in Gebrauch genommen werden, wenn es abgekühlt ist.

Gebrauch des Mikrowellenherds

- Benutzen Sie das Gerät nicht, wenn die Leitungen oder der Stecker beschädigt sind, wenn das Gerät nicht optimal funktioniert oder Schäden erlitten hat.
- Das Gerät kann bei Verwendung der Kombinationsfunktionen sehr heiß werden.
- Nahrungsmittel nicht direkt auf den Drehteller legen, immer in einen geeigneten Behälter geben.

Feuergefahr!

Um das Brandrisiko zu reduzieren, beachten Sie bitte Folgendes:

- Kochen Sie das Essen nicht zu lange oder zu kräftig. Lassen Sie den Mikrowellenherd nicht unbeaufsichtigt, wenn sich Papier, Plastik oder andere brennbare Garbeschleuniger im Gerät befinden.
- Metallklammern und Deckel/Folien, die Metallfasern enthalten, können zur Funkenbildung im Innenraum führen und sind deshalb zu entfernen.

- Erhitzen Sie niemals Öl oder Fett im Gerät.
- Falls Materialien im Gerät in Brand geraten, lassen Sie die Tür geschlossen. Schalten Sie das Gerät sofort aus und ziehen Sie den Stecker aus der Steckdose.

BESCHREIBUNG

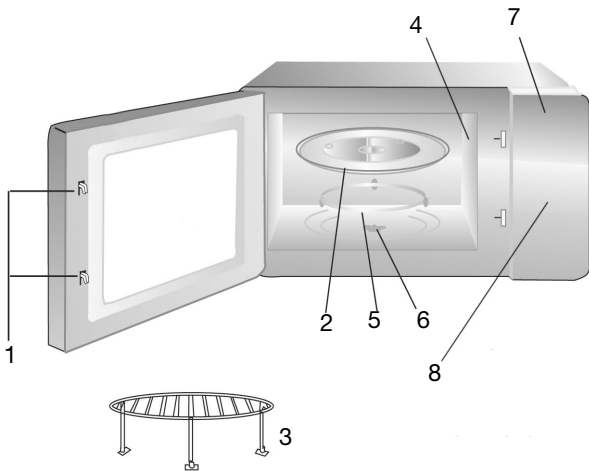

1. Dübel
2. Glas-Drehteller
3. Grillrost
4. Magnetron-Abdeckung

5. Drehring
6. Drehspindel
7. Display
8. Bedienfeld
- a. "Microwave" Taste
- b. "Grill" Taste
- c. "Convection" Taste
- d. "Combine" Taste
- e. Wählschalter für die Programme
Timer/Gewicht/Automenü
- f. "Defrost" Taste
- g. "Start" Taste
- h. "Stop/Clear/Clock" Taste
- i. Liste der automatischen Menüs

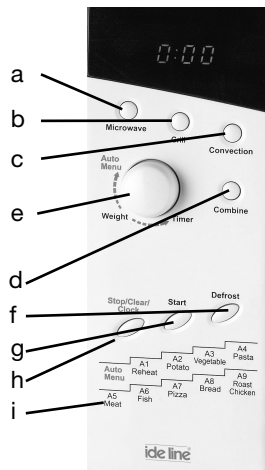

VORBEREITUNG DES MIKROWELLENHERDS

Jedes einzelne Gerät ist in der Fabrik kontrolliert worden. Sicherheitshalber sollten Sie sich jedoch nach dem Auspacken vergewissern, dass beim Transport keine Schäden entstanden sind. Überprüfen Sie, ob sichtbare Schäden (z. B. in Form von Dellen o. Ä.) vorliegen, ob die Tür gut schließt und ob die Scharniere in Ordnung sind. Falls Sie vermuten, dass die Mikrowelle beschädigt ist, setzen Sie sich bitte mit dem Verkäufer in Verbindung. Das Gerät darf in diesem Fall erst nach Überprüfung durch eine Fachwerkstatt in Betrieb genommen werden.

Entfernen Sie alle Verpackungsmaterialien und Transportsicherungen, bevor Sie das Gerät in Betrieb nehmen.

Aufstellen der Mikrowelle

Das Gerät muss auf einer ebenen Oberfläche stehen, die sein Gewicht (14 kg) tragen kann. Der Mikrowellenherd muss auf einer waagerechten Fläche stehen, wobei an der Rückseite mindestens 7,5 cm, und über dem Gerät mindestens 30 cm Abstand sein müssen, um eine ausreichende Luftzirkulation zu gewährleisten. Da der Mikrowellenherd nicht für den Einbau geeignet ist, muss mindestens eine der beiden Seiten völlig offen gelassen werden; auf der anderen Seite muss ein Abstand von mindestens 7,5 cm vorhanden sein.

Anschluss des Mikrowellenherds

Der Mikrowellenherd muss an 230 Volt Wechselspannung (50 Hz) angeschlossen werden. Die Garantie erlischt, wenn der Mikrowellenherd an eine falsche Spannung angeschlossen wird. Wenn das Gerät eingeschaltet ist, ertönt ein Piepsen und das Display (7) zeigt "0:00" an.

ACHTUNG! Der Mikrowellenherd piepst bei jedem Tastendruck einmal.

Einstellen der Uhr

- Drücken Sie die "Stop/Clear/Clock" Taste (h).
- Die Stundenzahl "00" blinkt jetzt.
- Drehen Sie den Wählschalter (e) auf die Stundenzahl; bei der Uhr handelt es sich um eine 24 Stunden Uhr.
- Drücken Sie die "Start" Taste (g), um die Einstellung zu bestätigen.
- Die Minutenzahl "00" blinkt jetzt.
- Drehen Sie den Wählschalter, um die Minuten einzustellen.
- Drücken Sie die "Start" Taste, um die Einstellung zu bestätigen.
- Die beiden Punkte zwischen den Zahlen beginnen zu blinken, was bedeutet, dass die Uhr funktioniert.

Falls Sie beim Einstellen der Uhr aus Versehen die "Stop/Clear/Clock" Taste drücken, kehrt das Gerät automatisch in den vorhergehenden Zustand zurück.

Einbau des Glas-Drehtellers

Vergewissern Sie sich vor der Inbetriebnahme des Mikrowellenherds, dass der Glas-Drehteller (2) korrekt auf dem Drehring (5) und der Spindel (6) sitzt. Der Glas-Drehteller muss auf dem Drehring in der Aussparung des Garraumbodens liegen, sodass die drei Zapfen der Drehspindel zwischen die Zapfen am Boden des Drehtellers passen.

Vor der Inbetriebnahme



Beim ersten Gebrauch kann es zu einer geringfügigen Rauch- und Geruchsentwicklung kommen. Dies ist darauf zurückzuführen, dass die Ölrückstände aus der Herstellung verdampfen. Dies ist normal und stellt keine Gefahr dar. Gerüche können beseitigt werden, indem man das Grillprogramm startet und einige Minuten lang laufen lässt. Dadurch sollten die Gerüche und der Rauch verschwinden. Ist dies nicht der Fall, muss der Vorgang wiederholt werden.

BEDIENUNG DES MIKROWELLENHERDS

Grundsätzlicher Gebrauch

- Stellen Sie das Essen in den Mikrowellenherd und schließen Sie die Tür. Wählen Sie die Garfunktion wie nachfolgend beschrieben, und starten Sie den Mikrowellenherd. Nach Ablauf der Zubereitungszeit schaltet sich der Mikrowellenherd automatisch aus. Das Display kehrt zur Uhr-Funktion zurück, oder zeigt "0:00" an, wenn die Uhr nicht eingestellt wurde, und 5 Pieptöne sind zu hören.
- Das Kochen kann jederzeit durch Drücken der "Stop/Clear/Clock" Taste unterbrochen werden. Wenn Sie die Taste zweimal drücken, wird die Zubereitungszeit und das gewählte Programm aufgehoben.
- Durch Öffnen der Tür (beispielsweise um das Essen umzudrehen) können Sie den Garvorgang kurzzeitig unterbrechen.
- Es ist möglich, Programme oder den Timer einzustellen, während die Ofentür geöffnet und das Garen vorübergehend unterbrochen ist.
- Wenn der Garvorgang vorübergehend unterbrochen wurde, werden ein oder mehrere Funktionsindikatoren im Display angezeigt, und die Uhr zeigt die verbleibende Garzeit an. Der Garvorgang kann fortgesetzt werden, indem die Ofentür geschlossen und die "Start" Taste erneut gedrückt wird. Wenn Sie die "Start" Taste nicht innerhalb von 5 Minuten erneut drücken, oder wenn Sie die "Stop/Clear/Clock" Taste erneut drücken, kehrt der Mikrowellenherd zur Uhrfunktion zurück.
- Während des Garens mit einem Programm kann die Garzeit durch Drücken der "Start" Taste jederzeit um 30 Sekunden verlängert werden.
- Falls Sie beim Einstellen des Programms aus Versehen die "Stop/Clear/Clock" Taste drücken, kehrt das Gerät automatisch in den vorhergehenden Zustand zurück.
- Wenn die Tür des Mikrowellenherds offen ist, schaltet sich die Beleuchtung automatisch ab, wenn 10 Minuten lang keine Tasten gedrückt werden.
- Während des Garens können Sie die aktuelle Mikrowellenleistung oder das aktuelle Programm sehen, indem Sie die entsprechende Funktionstaste drücken. Die Leistungseinstellung wird 3 Sekunden lang angezeigt, bevor das Display zur normalen Anzeige zurückkehrt.



Manuelles Garen – Wählen der Leistungsstufe

1. Stellen Sie die gewünschte Leistungsstufe mit der "Microwave" Taste (a) ein. Die Leistungsstufen finden Sie in der nachstehenden Tabelle.
2. Das Mikrowellensymbol  leuchtet auf. Wenn das Display die gewünschte Funktion zeigt (siehe "Anzeige im Display" in der folgenden Tabelle), geben Sie mit dem Wählschalter die erforderliche Garzeit ein. Die maximale Garzeit beträgt 95 Minuten.
3. Drücken Sie die "Start" Taste, um mit der Zubereitung zu beginnen.
4. Das Mikrowellensymbol  beginnt zu blinken, und im Display wird die verbleibende Zeit angezeigt. Die beiden Punkte zwischen der Stunden- und der Minutenzahl blinken nicht.
5. Nach dem Ende des Garens sind 5 Pieptöne zu hören, und der Mikrowellenherd kehrt zur Uhrfunktion zurück.



Tastendrucke på knappen	Anzeige im Display	Mikrowellenleistung in %	Mikrowellenleistung in Watt
1	P100	100 %	800
2	P 75	75 %	600
3	P 50	50 %	400
4	P 25	25 %	200

Beispiel:

Die Zubereitung soll bei 75 % Leistung 20 Minuten dauern.

1. Drücken Sie die "Microwave" Taste zweimal. Im Display wird "P 75" angezeigt und das Mikrowellensymbol  leuchtet auf.
2. Drehen Sie den Wählschalter, bis das Display "20:00" anzeigt.
3. Drücken Sie die "Start" Taste, um mit der Zubereitung zu beginnen. Das Mikrowellensymbol  beginnt zu blinken, und im Display wird die verbleibende Zeit angezeigt.





Grillen

1. Drücken Sie die "Grill" Taste (b), um das Grillprogramm zu wählen.
2. Im Display wird "G-1" angezeigt, und das Grillsymbol  leuchtet auf. Sie können zwischen 4 Grillprogrammen wählen, von denen drei Mikrowelle und Grill und eines nur den Grill verwendet. Die verschiedenen Einstellungen finden Sie in der nachstehenden Tabelle.
3. Drehen Sie den Wählschalter auf die gewünschte Garfunktion.
4. Drücken Sie die "Start" Taste, um mit der Zubereitung zu beginnen. Das Grillsymbol  beginnt zu blinken, und im Display wird die verbleibende Zeit angezeigt. Die beiden Punkte zwischen der Stunden- und der Minutenzahl blinken nicht.

Tastendrucke	Anzeige im Display	Mikrowellenleistung in %	Grilleistung in %	Mikrowellenleistung in Watt
1	G-1	0	100	0
2	G-2	24	76	192
3	G-3	50	50	400
4	G-4	76	24	608



ACHTUNG! Der mitgelieferte Grillrost (3) kann in zwei Richtungen gedreht werden, wodurch er eine Höhe von 20 mm oder 90 mm erhält. Die Höhe von 20 mm eignet sich ideal für das Grillen von Hähnchen, während die Höhe von 90 mm für das Backen einer Pizza ideal ist.

Heißluftgaren

1. Drücken Sie die "Convection" Taste (c), um die Temperatur (zwischen 110 und 200 °C) einzustellen.
2. Das Grillsymbol  und das Heißluftsymbol , °C sowie ein rotes Feld an der Unterseite des Displays leuchten auf, um die gewählte Temperatur anzuzeigen.
3. Drehen Sie den Wählschalter auf die gewünschte Garfunktion.
4. Drücken Sie die "Start" Taste, um mit der Zubereitung zu beginnen.
5. Das Grillsymbol , das Heißluftsymbol  und das rote Feld an der Unterseite des Displays beginnen zu blinken, und das Display zeigt die verbleibende Temperatur an. Die beiden Punkte zwischen der Stunden- und der Minutenzahl blinken nicht.

Kombi-Garen

Mit dieser Funktion können Sie Essen mit einer Kombination aus Grill/Heißluft und Mikrowelle garen. Diese kombinierte Garfunktion eignet sich besonders für Pizza.



1. Drücken Sie die "Combine" Taste (d), um die Temperatur (zwischen 110 und 200 °C) einzustellen.
2. Das Mikrowellensymbol  und das Grillsymbol , °C sowie ein rotes Feld an der Unterseite des Displays leuchten auf, um die gewählte Temperatur anzuzeigen.

3. Drehen Sie den Wählschalter auf die gewünschte Garfunktion. Das Gradsymbol und die Zahl verschwinden, und statt dessen erscheint die Kochzeit.
4. Drücken Sie die "Start" Taste, um mit der Zubereitung zu beginnen.
5. Die Grill- und Mikrowellensymbole beginnen zu blinken, und im Display wird die verbleibende Zeit angezeigt. Die beiden Punkte zwischen der Stunden- und der Minutenzahl blinken nicht.



Auftauen

Der Mikrowellenherd verfügt über die 2 nachfolgend beschriebenen Auftauprogramme.

Auftauen nach Gewicht

1. Drücken Sie die "Defrost" Taste (f) einmal.
2. Das Abtausymbol  leuchtet auf, und im Display blinkt "dEF1".
3. Drücken Sie zur Bestätigung die "Start" Taste. "dEF1" hört auf zu blinken.
4. Drehen Sie den Wählschalter auf das gewünschte Gewicht (100-1.000 g). Gleichzeitig leuchtet das Gramm-Symbol auf.
5. Der Mikrowellenherd kalkuliert anhand des eingestellten Gewichts automatisch die Auftauzeit.
6. Drücken Sie die "Start" Taste, um mit dem Auftauen zu beginnen.
7. Das Mikrowellensymbol  beginnt zu blinken, das Grammsymbol erlischt, und im Display wird die verbleibende Zeit angezeigt.
8. Nach der Hälfte der Auftauzeit sind zwei Pieptöne zu hören, die Sie daran erinnern, das Essen umzudrehen. Falls Sie dies nicht tun, wird weiter abgetaut, aber sie erhalten nicht die optimalen Ergebnisse.

Auftauen nach Zeit

1. Drücken Sie die "Defrost" Taste zweimal.
2. Das Abtausymbol  leuchtet auf, und im Display blinkt "dEF2".
3. Drücken Sie zur Bestätigung die "Start" Taste. "dEF2" hört auf zu blinken.
4. Drehen Sie den Wählschalter auf die gewünschte Zeit (die Maximalzeit beträgt 95 Minuten).
5. Drücken Sie die "Start" Taste, um mit dem Auftauen zu beginnen.
6. Das Mikrowellensymbol  beginnt zu blinken, und im Display wird die verbleibende Zeit angezeigt. Das Abtauen erfolgt zu 30 % durch Mikrowellenleistung.
7. Nach der Hälfte der Auftauzeit sind zwei Pieptöne zu hören, die Sie daran erinnern, das Essen umzudrehen. Falls Sie dies nicht tun, wird weiter abgetaut, aber sie erhalten nicht die optimalen Ergebnisse.

Garen mit der automatischen Menüfunktion

Der Mikrowellenherd verfügt über 9 automatische Menüprogramme für verschieden Arten von Gargut (siehe die "auto menu"-Liste (j) an der Bedienblende des Mikrowellenherds oder die nachfolgende Tabelle).

Auto-matisches Menü-programm	Anzeige im Display	Gargut
1	A1	Aufwärmen
2	A2	Kartoffeln
3	A3	Gemüse
4	A4	Nudeln
5	A5	Fleisch
6	A6	Fisch
7	A7	Pizza
8	A8	Brot
9	A9	Grill-hähnchen

1. Drehen Sie den Wählschalter im Uhrzeigersinn, bis im Display das gewünschte automatische Menüprogramm angezeigt wird.
2. Die entsprechenden Symbole und die AUTO-Anzeige leuchten auf.
3. Drücken Sie zur Bestätigung die "Start" Taste.
4. Drehen Sie den Wählschalter bis zum gewünschten Gewicht (Gewichtsintervalle können von Programm zu Programm unterschiedlich sein – siehe die nachfolgende Tabelle). Gleichzeitig leuchtet das Gramm-Symbol auf.
5. Der Mikrowellenherd kalkuliert anhand des gewählten automatischen Menüprogramms und Gewichts die Garzeit.
6. Drücken Sie die "Start" Taste, um mit der Zubereitung zu beginnen.
7. Die entsprechenden Symbole und die AUTO-Anzeige beginnen zu blinken, das eingegebene Gewicht verschwindet aus dem Display, das nun die verbleibende Zeit anzeigt. Die beiden Punkte zwischen der Stunden- und der Minutenzahl blinken nicht.

Beispiel:

Einstellen des Mikrowellenherds zum Garen von Kartoffeln:

1. Drehen Sie den Wählschalter im Uhrzeigersinn, bis das Display A2 anzeigt.
2. Drücken Sie zur Bestätigung die "Start" Taste.
3. Drehen Sie den Wählschalter, um das Gewicht einzustellen.
4. Drücken Sie die "Start" Taste, um mit der Zubereitung zu beginnen.

Automenü	Gewichteinstellung	Leistung
A1	200	100 % Mikrowellenleistung. 800 Watt
	300	
	400	
	500	
A2	200	100 % Mikrowellenleistung. 800 Watt
	400	
	600	
A3	200	100 % Mikrowellenleistung. 800 Watt
	300	
	400	
	500	
A4	50	100 % Mikrowellenleistung. 800 Watt
	100	
	150	
A5	150	100 % Mikrowellenleistung. 800 Watt
	300	
	500	
	750	
A6	150	80 % Mikrowellenleistung. 640 Watt
	250	
	350	
	450	
A7	300	100 % Mikrowellenleistung/100 % Grill
	400	
A8	50	100 % Grill
	100	
	150	
	200	
A9	1000	G-2
	1250	
	1500	

TIPPS FÜR DIE ESSENSZUBEREITUNG

Bei der Zubereitung von Lebensmitteln im Mikrowellengerät gelten folgende Grundregeln:

Zubereitungszeit

Kleinere Mengen lassen sich schneller garen als größere Mengen. Wenn Sie die Menge verdoppeln, erhöht sich die Zubereitungszeit auf fast das Doppelte.

Kleinere Fleischstückchen, kleine Fische und geschnittenes Gemüse kochen schneller als große Stücke. Für Gulasch, Eintöpfe und Geschmortes ist das Fleisch in Stücke von maximal 2 x 2 cm zu schneiden.

Die Kompaktheit des Essens ist ebenfalls sehr wichtig für die Zubereitungszeit. Je kompakter das Essen ist, desto länger dauert seine Zubereitung.

- Ganze Bratenstücke erfordern eine längere Zubereitungszeit als Eintöpfe.
- Ein Bratenstück erfordert längere Zeit als ein Gericht mit Hackfleisch.

Je kälter die Lebensmittel sind, je länger ist die Zubereitungszeit. Lebensmittel mit Zimmertemperatur können schneller zubereitet werden als Lebensmittel aus dem Kühlschrank oder dem Gefrierschrank.

Bei der Zubereitung von Gemüse hängt die Kochzeit von der Frische des Gemüses ab. Kontrollieren Sie deshalb das Gemüse während der Zubereitung und legen Sie etwas Zeit dazu oder ziehen Sie etwas ab.

Die kurze Zubereitungszeit im Mikrowellenherd bewirkt, dass das Essen nicht zerkoht.

- Man kann eventuell etwas Wasser hinzufügen.
- Beim Kochen von Fisch und Gemüse sind nur geringe Mengen Wasser notwendig.

Leistung der Mikrowelle

Die Wahl der Leistungsstufe hängt vom Zustand der Lebensmittel ab, die zubereitet werden sollen.

In den meisten Fällen benutzt man die höchste Leistung.

- Die höchste Stufe wird unter anderem für das schnelle Aufwärmen von Essen und das Kochen von Wasser verwendet.
- Die niedrigen Stufen werden vorzugsweise beim Auftauen sowie bei der Zubereitung von Käse-, Milch- und Eierspeisen verwendet. (Ganze Eier mit Schale können nicht in der Mikrowelle gekocht werden - sie können explodieren). Die niedrigen Stufen werden außerdem verwendet, um die Zubereitung eines Essens abzuschließen oder sein Aroma zu erhalten.

Allgemeine Informationen zur Zubereitung

- Wird die gesamte Mahlzeit im Mikrowellengerät zubereitet, empfiehlt es sich, zuerst die kompakteren Lebensmittel zu erwärmen, wie z. B. Kartoffeln. Wenn diese gekocht sind, werden sie zugedeckt, und danach kann der Rest zubereitet werden.
- Die meisten Lebensmittel müssen abgedeckt werden. Ein dichtes Abdecken hält den Dampf und die Feuchtigkeit, und dadurch verkürzt sich die Zubereitungszeit in der Mikrowelle. Dies gilt insbesondere bei Gemüse, Fischgerichten und Eintöpfen. Ein Zudecken der Lebensmittel bedeutet auch, dass die Hitze besser verteilt wird, und dadurch wird die Zubereitung besser und schneller.
- Um das bestmögliche Ergebnis zu erzielen, müssen die Lebensmittel richtig positioniert werden, da die Mikrowellenstrahlen in der Mitte des Geräts am stärksten sind. Wenn man z. B. Kartoffeln brät, sollte man diese am Rande des Glas-Drehtellers positionieren, damit sie gleichmäßig durchgebraten werden.
- Damit kompakte Gerichte mit Fleisch oder Geflügel vollständig erhitzt werden, ist es wichtig, die Fleischstückchen einige Male umzudrehen.
- Man kann auch im Mikrowellengerät backen, jedoch keine Backwaren, in denen Hefe verwendet wird.
- Bei der Zubereitung von Lebensmitteln mit dicker Schale, z. B. Kartoffeln, Äpfeln, ganzen Zucchini oder Kastanien sollten Sie Löcher in die Schale bohren, damit die Lebensmittel nicht während des Garens aufplatzen.
- Von einem Backofen ist man daran gewöhnt, dass man die Tür so wenig wie möglich öffnen soll. Dies ist bei Mikrowellenöfen nicht der Fall. Hier verschwendet man keine Energie oder wesentliche Hitze. Man kann die Tür öffnen, so oft man will, um nach dem Essen zu sehen.

Wichtige Sicherheitsmaßnahmen bei der Zubereitung von Lebensmitteln!

- Nach dem Erwärmen von Babynahrung oder Flüssigkeiten in Flaschen sollten Sie auch hier die Nahrung/Flüssigkeit gut durchrühren oder schütteln und die Temperatur überprüfen, bevor Sie dem Kind die Nahrung geben. Das Durchrühren/Schütteln soll sichern, dass die Wärme gleichmäßig verteilt ist und ebenfalls Verbrennungen vermeiden. Der Deckel und/oder Sauger darf nicht auf der Flasche sein, wenn sie in die Mikrowelle gestellt wird.
- Bei einer zu langen Erhitzungszeit können die Lebensmittel verkohlen oder Rauch entwickeln. Geschieht dies, lassen Sie die Tür geschlossen und schalten Sie das Gerät aus, dann wird ein eventuell entstandener Brand erstickt.
- Einige Lebensmittel mit geringem Wasserinhalt, z. B. Blockschokolade und Backwaren mit süßer Füllung, sind vorsichtig aufzuwärmen. Sonst gelingt das Erwärmen nicht, oder der Behälter wird beschädigt.

VERWENDUNG VON UTENSILIEN BEI DER ZUBEREITUNG VON LEBENSMITTELN

Vor der Zubereitung von Lebensmitteln in Behältern sollten Sie kontrollieren, dass der verwendete Behälter aus einem geeigneten Material besteht. Einige Kunststoffarten können aufweichen und sich verformen. Andere Kunststoffarten und einige Keramikarten können aufplatzen - besonders wenn kleine Mengen Essen erwärmt werden.

Um zu prüfen, ob ein Behälter mikrowellengeeignet ist:

- Stellen Sie den Behälter in die Mikrowelle.
- Stellen Sie ein Glas, das zur Hälfte mit Wasser gefüllt ist, im Behälter in das Gerät.
- Stellen Sie das Gerät für 15-30 Sekunden auf die höchste Leistung.
- Wird der Behälter sehr heiß, darf er nicht in der Mikrowelle benutzt werden.

Beim Zubereiten von Lebensmitteln in der Mikrowelle sollten Sie vorzugsweise folgende Behälter verwenden:

- Glas und Glasschüsseln
- Steingut (glasiert und unglasiert) Das Essen hält sich in glasierten Steingutschüsseln länger warm als in anderen Schüsseln.
- Kunststoffbehälter können für viele Erhitzungszwecke verwendet werden. Sie eignen sich jedoch nicht zum Braten. Achtung! Kunststoffbehälter aus Melamin, Polyethylen und Phenol sind NICHT geeignet.
- Porzellan Alle Arten von Porzellan sind mikrowellengeeignet, feuerfestes Porzellan ist jedoch am besten geeignet.
- Feuerfeste Schüsseln mit Deckel Glasschüsseln, deren Deckel so fest schließen, dass kein Dampf herauskommen kann, sind ideal für Gemüse und Obst ohne Zusatz von Wasser (jedoch nicht mehr als 5 Min.).
- Bräunungsgeschirr Bei der Verwendung dieser Art von Behältern muss man sehr vorsichtig sein. Erhitzen Sie eine Bräunungsschale niemals mehr als 5 Minuten auf dem Drehteller. Ein passender Isolator, wie z. B. ein mikrowellengeeigneter Teller, kann zwischen der Bräunungsschale und dem Drehteller platziert werden, um zu vermeiden, dass der Drehteller überhitzt wird.
- Mikrowellengeeignete Bratenfolien können insbesondere für Suppen, Soßen, Eintöpfe oder beim Auftauen verwendet werden. Sie können eventuell auch als lose Abdeckung verwendet werden, um zu verhindern, dass Fett das Gerät verschmutzt.

- Papierhaushaltstücher sind ideal, da sie Feuchtigkeit und Fett aufsaugen. Z. B. kann Bacon mit Küchenrollen in Schichten gelegt werden. Er wird ganz krosch, da er nicht in seinem eigenen Fett brät. Selbstgemachtes Brot kann direkt aus dem Gefrierschrank genommen, in Küchenrolle gepackt und in der Mikrowelle erwärmt werden.
- Nasse Papierhaushaltstücher können in Verbindung mit Fisch und Gemüse verwendet werden. Wenn das Essen abgedeckt wurde, verhindert man ein Austrocknen.
- Pergamentpapier Fisch, großes Gemüse wie Blumenkohl, Maiskolben u. ä. können in nasses Pergamentpapier gewickelt werden.
- Mikrowellengeeignete Bratenbeutel und -schläuche sind ideal für Fleisch, Fisch und Gemüse. Sie dürfen jedoch nicht mit Metallclips geschlossen werden, sondern sind mit Baumwollfäden zu verschnüren. Stechen Sie kleine Löcher in den Beutel und legen Sie ihn in das Gerät auf einen Teller oder eine Glasschüssel.

Achtung!

Beim Zubereiten von Lebensmitteln in der Mikrowelle dürfen Sie folgende Behälter nicht verwenden:

- Versiegeltes Glas oder Flaschen mit kleinen Öffnungen, die zerplatzen können.
- Normale Thermometer
- Silberpapier oder Aluminiumfolienbehälter, da die Mikrowellen diese nicht durchdringen und das Essen darin nicht kochen können.
- Recyclingpapier, da es kleine Metallsplitter enthalten kann, die Funken und oder Feuer verursachen können.
- Geschlossene Dosen/Behälter mit dicht schließenden Deckeln, da der Überdruck dazu führen kann, dass die Schachtel/der Behälter explodiert.
- Metallklemmen und andere Deckel/Folien, die Metallfasern enthalten. Diese können zur Funkenbildung im Innenraum führen und sind deshalb zu entfernen.
- Schüsseln oder Behälter aus Metall, wenn sie nicht speziell für die Verwendung in der Mikrowelle geeignet sind. Mikrowellen werden reflektiert und können nicht durch das Metall in das Essen gelangen.
- Teller, Schüsseln u. ä. mit Metallrand oder Gold/Silber u. ä. Sie können zerbrechen und Funken im Innenraum des Geräts verursachen.

REINIGUNG

Bei der Reinigung des Geräts sind folgende Punkte zu beachten:

- Vor dem Reinigen Gerät ausschalten und Stecker abziehen.
- Scheuerpulver, Stahlschwämme oder andere starke Reinigungsmittel, die die Flächen verschrammen könnten, dürfen nicht zur Reinigung der Innen- und Außenflächen des Geräts verwendet werden.
- Verwenden Sie stattdessen ein mit heißem Wasser angefeuchtetes Tuch und fügen Sie ein Reinigungsmittel hinzu, wenn das Mikrowellengerät sehr schmutzig ist.
- Sorgen Sie dafür, dass kein Wasser in die Lüftungsöffnungen eindringt.
- Die Tür während der Reinigung des Bedienfeldes stets offenstehen lassen, damit das Gerät nicht unbeabsichtigt startet.
- Der Drehring und der Garraumboden sind regelmäßig zu reinigen, damit der Drehteller aus Glas sich ungehindert bewegen kann.
- Der Drehteller aus Glas und der Drehring sind spülmaschinenfest.

BEVOR SIE DAS GERÄT ZUM KUNDENDIENST BRINGEN

Wenn das Gerät nicht startet:

- Prüfen Sie, ob der Stecker ordnungsgemäß eingesteckt ist. Ist dies nicht der Fall, Stecker abziehen, 10 Sekunden warten, und Stecker erneut einstecken.
- Prüfen Sie, ob die Sicherung durchgebrannt oder der Sicherungsschalter ausgeschaltet ist. Ist dies nicht der Fall, so überprüfen Sie den Stecker mit einem anderen Gerät.
- Überprüfen Sie, ob die Tür ordnungsgemäß geschlossen ist. Ist dies nicht der Fall, so sorgt das automatische Sicherheitssystem (über die Verriegelungsdübel) dafür, dass das Mikrowellengerät nicht gestartet werden kann.
- Überprüfen Sie, ob das Bedienfeld korrekt programmiert und der Timer aktiviert ist.

Arbeitet das Gerät immer noch nicht, so wenden Sie sich bitte an einen Fachmann.

INFORMATIONEN ÜBER DIE ENTSORGUNG DIESES PRODUKTS

Dieses Adexi-Produkt trägt dieses Zeichen: 

Es bedeutet, dass das Produkt nicht zusammen mit normalem Haushaltsmüll entsorgt werden darf, da Elektro- und Elektronikmüll gesondert entsorgt werden muss.

Gemäß der WEEE-Richtlinie muss jeder Mitgliedstaat für das ordnungsgemäße Sammeln, die Verwertung, die Handhabung und das Recycling von Elektro- und Elektronikmüll sorgen. Private Haushalte innerhalb der EU können ihre gebrauchten Geräte kostenfrei an speziellen Recyclingstationen abgeben. In einigen Mitgliedstaaten können gebrauchte Geräte in bestimmten Fällen bei dem Einzelhändler, bei dem sie gekauft wurden, kostenfrei wieder abgegeben werden, sofern man ein neues Gerät kauft. Bitte nehmen Sie mit Ihrem Einzelhändler, Ihrem Großhändler oder den örtlichen Behörden Kontakt auf, um weitere Einzelheiten über den Umgang mit Elektro- und Elektronikmüll zu erfahren.

GARANTIEBEDINGUNGEN

Diese Garantie gilt nicht,

- falls die vorstehenden Hinweise nicht beachtet werden;
- falls unbefugte Eingriffe ins Gerät vorgenommen wurden;
- falls das Gerät unsachgemäß behandelt, Gewalt ausgesetzt oder ihm anderweitig Schaden zugefügt worden ist;
- bei Fehlern, die aufgrund von Fehlern im Leitungsnetz entstanden sind.

Aufgrund der ständigen Entwicklung von Funktion und Design unserer Produkte behalten wir uns das Recht zur Änderung des Produkts ohne vorherige Ankündigung vor.

IMPORTEUR

Adexi Group

Für etwaige Druckfehler wird keine Haftung übernommen.

Spis treści

WSTĘP	33
WAŻNE INFORMACJE NA TEMAT BEZPIECZEŃSTWA	33
Informacje ogólne	33
Ustawianie kuchenki mikrofalowej	33
Korzystanie z kuchenki mikrofalowej	33
Niebezpieczeństwo pożaru!	34
BUDOWA KUCHENKI MIKROFALOWEJ	34
PRZYGOTOWANIE KUCHENKI MIKROFALOWEJ	34
Ustawianie kuchenki mikrofalowej	34
Podłączanie kuchenki mikrofalowej	34
Ustawianie zegara	34
Wkładanie szklanego talerza obrotowego	34
Przed pierwszym użyciem kuchenki mikrofalowej	35
OBSŁUGA KUCHENKI MIKROFALOWEJ	35
Obsługa podstawowa	35
Gotowanie ręczne - wybór poziomu mocy	35
Grillowanie	35
Gotowanie z termoobiegiem	35
Gotowanie kombinacyjne	35
Rozmrażanie	36
Rozmrażanie według wagi	36
Rozmrażanie czasowe	36
Gotowanie z zastosowaniem menu automatycznego	36
PORADY NA TEMAT PRZYGOTOWYWANIA PRODUKTÓW SPOŻYWCZYCH	37
Czas gotowania	37
Moc mikrofal	37
Informacje ogólne dotyczące gotowania	37
Zasady bezpiecznego użytkowania podczas przygotowywania pożywienia!	37
KORZYSTANIE Z NACZYŃ PODCZAS PRZYGOTOWANIA POŻYWIENIA	37
Uwaga!	38
CZYSZCZENIE	38
ZANIM UDASZ SIĘ DO PUNKTU SERWISOWEGO	38
INFORMACJE NA TEMAT UTYLIZACJI TEGO PRODUKTU	38
WARUNKI GWARANCJI	39
IMPORTER	39

WSTĘP

Aby w maksymalnym stopniu wykorzystać możliwości nowej kuchenki mikrofalowej, należy przed pierwszym użyciem uważnie przeczytać poniższe instrukcje. Szczególną uwagę należy zwrócić na zasady bezpieczeństwa. Zaleca się zachowanie tej instrukcji na przyszłość, gdyby zaszła konieczność przypomnienia sobie funkcji kuchenki mikrofalowej.

WAŻNE INFORMACJE NA TEMAT BEZPIECZEŃSTWA

Informacje ogólne

- Kuchenka mikrofalowa może być używana jedynie zgodnie z jej pierwotnym przeznaczeniem, tzn. do przygotowywania żywności do użytku domowego.
- Kuchenka mikrofalowa przeznaczona jest wyłącznie do użytku wewnątrz pomieszczeń.

- Należy zawsze postępować zgodnie z instrukcjami zawartymi w rozdziałach „Porady na temat przygotowywania produktów spożywczych” i „Korzystanie z naczyń podczas przygotowywania pożywienia”.
- Nie wolno włączać pustej kuchenki mikrofalowej. Aby kuchenka mikrofalowa absorbowała mikrofałe, musi się w niej coś znajdować (żywność), w przeciwnym razie urządzenie może ulec uszkodzeniu. Poszczególne funkcje można wypróbować wstawiając do wnętrza kuchenki filiżankę z wodą.
- Nie wolno używać kuchenki mikrofalowej bez zainstalowanego pierścienia obrotowego i szklanej tacy.
- Nie wolno używać kuchenki mikrofalowej, jeżeli blokada zabezpieczająca nie działa prawidłowo tzn., gdy można włączyć kuchenkę mikrofalową przy otwartych drzwiczkach. Przy otwartych drzwiczkach istnieje ryzyko napromieniowania mikrofalami.
- Nie wolno używać kuchenki mikrofalowej, jeżeli wewnątrz są pozostałości środków czyszczących.
- Podczas pracy kuchenki należy zwrócić uwagę na znajdujące się w pobliżu dzieci. Dzieci mogą korzystać z kuchenki wyłącznie pod opieką osób dorosłych.
- Nigdy nie wolno samodzielnie naprawiać kuchenki mikrofalowej.
- Jeśli lampa wewnątrz kuchenki mikrofalowej wymaga wymiany, należy skontaktować się ze sprzedawcą.
- Jeżeli kuchenka mikrofalowa, przewód lub wtyczka wymagają naprawy, powinna ona zostać przeprowadzona przez autoryzowane centrum serwisowe. Nieautoryzowane naprawy lub modyfikacje unieważnią gwarancję. Informacje na temat napraw gwarancyjnych można uzyskać w sklepie, w którym zakupiono urządzenie.

Ustawianie kuchenki mikrofalowej

- Nie wolno zatykać ani zakrywać otworów wentylacyjnych w kuchenke.
- Nie należy umieszczać kuchenki mikrofalowej ani jej przewodu zasilającego w pobliżu nagranych powierzchni, na przykład palników gazowych i elektrycznych płytek grzejnych.
- Nie należy demontować nóżek urządzenia.
- Ta kuchenka mikrofalowa nie jest przystosowana do zabudowy, zatem należy sprawdzić, czy otwory wentylacyjne w tylnej, bocznej i górnej części obudowy nie są zasłonięte. Jeżeli są one zasłonięte podczas pracy kuchenki mikrofalowej, może nastąpić jej przegrzanie. Kuchenka mikrofalowa może zostać ponownie włączona dopiero po wystygnięciu.

Korzystanie z kuchenki mikrofalowej

- Nie należy korzystać z kuchenki mikrofalowej, jeśli przewód sieciowy lub wtyczka są uszkodzone, urządzenie nie działa prawidłowo lub zostało uszkodzone wskutek silnego uderzenia lub w podobny sposób.
- Podczas korzystania z funkcji gotowania kombinacyjnego, kuchenka mikrofalowa może się bardzo nagrzać.
- Nie wolno przygotowywać pożywienia bezpośrednio na szklanej tacy, należy zawsze używać odpowiedniego pojemnika.

Niebezpieczeństwo pożaru!

Aby zmniejszyć ryzyko pożaru, należy przestrzegać następujących zaleceń:

- Nie należy gotować żywności zbyt długo lub przy zbyt wysokiej temperaturze, a także pozostawiać kuchenki mikrofalowej bez nadzoru, jeżeli w celu skrócenia czasu gotowania użyto papieru, plastiku lub innych łatwopalnych materiałów.
- Metalowe zapinki, pokrywki/folia zawierające włókna metalowe mogą powodować iskrzenie wewnątrz kuchenki, dlatego należy je usunąć.
- Nie wolno podgrzewać w kuchenke oleju ani innego tłuszczu.
- Jeśli zawartość kuchenki mikrofalowej zapali się, nie należy otwierać drzwiczek. Należy natychmiast wyłączyć kuchenkę i wyjąć wtyczkę z gniazda sieciowego.

BUDOWA KUCHENKI MIKROFALOWEJ

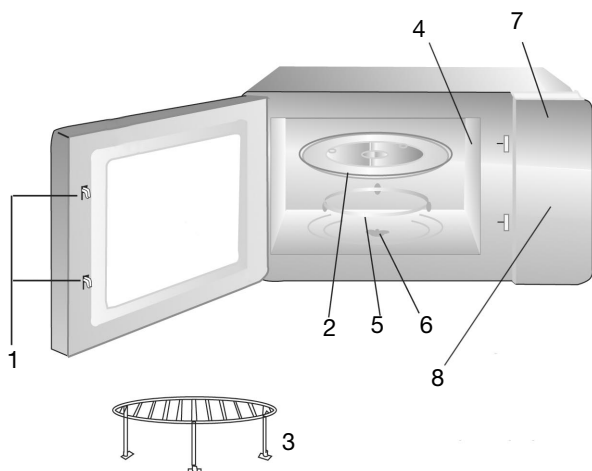

1. Kolki
2. Szklany talerz obrotowy
3. Ruszt do pieczenia
4. Pokrywa magnetronu
5. Pierścień obrotowy
6. Oś obrotowa
7. Wyświetlacz
8. Panel sterowania
- a. Przycisk „Microwave” (Mikrofała)
- b. Przycisk „Grill”
- c. Przycisk „Convection” (Termoobieg)
- d. Przycisk „Combine” (Kombinacyjne)
- e. Pokrętło timera/wagi/programu menu automatycznego
- f. Przycisk „Defrost” (Rozmrażanie)
- g. Przycisk „Start”
- h. Przycisk „Stop/Clear/Clock” (Zatrzymaj/Wyczyść/Zegar)
- i. Lista menu automatycznego

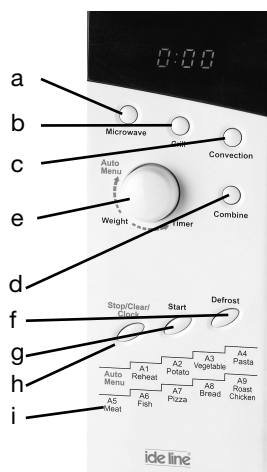

PRZYGOTOWANIE KUCHENKI MIKROFALOWEJ

Każda kuchenka mikrofalowa jest sprawdzana w fabryce, jednak dla bezpieczeństwa zalecamy po rozpakowaniu kuchenki sprawdzenie, czy nie uległa ona uszkodzeniu podczas transportu. Należy sprawdzić, czy nie ma żadnych widocznych śladów uszkodzenia (np. w postaci wgnieceń lub tym podobnych), czy drzwiczki zamykają się prawidłowo oraz prawidłowość działania zawiasów. Jeżeli kuchenka mikrofalowa uległa uszkodzeniu, należy skontaktować się ze sklepem, w którym dokonano zakupu i nie uruchamiać jej przed sprawdzeniem przez autoryzowanego specjalistę.

Przed użyciem kuchenki powinno się sprawdzić, czy całe opakowanie zewnętrzne jak i wewnętrzne zostało usunięte.

Ustawianie kuchenki mikrofalowej

Kuchenkę mikrofalową należy ustawić na płaskiej powierzchni, która wytrzyma jej wagę (14 kg). W celu zapewnienia odpowiedniej wentylacji należy pozostawić przynajmniej 7,5 cm miejsca z tyłu i 30 cm powyżej kuchenki mikrofalowej. Ponieważ kuchenka mikrofalowa nie jest przystosowana do zabudowy, przynajmniej jeden z boków kuchenki musi być całkowicie odsłonięty, a z drugiej strony należy zostawić przynajmniej 7,5 cm miejsca.

Podłączanie kuchenki mikrofalowej

Kuchenka mikrofalowa musi zostać podłączona do sieci zasilającej prądu zmiennego o napięciu 230V i częstotliwości 50Hz. Podłączenie kuchenki do źródła prądu o niewłaściwym napięciu skutkuje unieważnieniem gwarancji. Przy włączaniu urządzenia słychać sygnał dźwiękowy, a na wyświetlaczu (7) pojawia się napis „0:00”.

UWAGA! Po każdym naciśnięciu przycisku rozlega się sygnał dźwiękowy.

Ustawianie zegara

- Naciśnij przycisk „Stop/Clear/Clock”.
- Zacznie migać napis „00” oznaczający godzinę. Przekręć pokrętło (e), aby ustawić godzinę, zegar jest 24-godzinny.
- Naciśnij przycisk „Start” (g), aby potwierdzić ustawienie.
- Zacznie migać napis „00” oznaczający minuty.
- Przekręć pokrętło, aby ustawić minuty.
- Naciśnij przycisk „Start”, aby potwierdzić ustawienie.
- Dwukropek między cyframi zacznie migać, co oznacza, że zegar działa.

Jeżeli podczas ustawiania zegara zostanie przypadkowo naciśnięty przycisk „Stop/Clear/Clock” (Zatrzymaj/Wyczyść/Zegar), kuchenka mikrofalowa automatycznie wróci do poprzedniego kroku.

Wkładanie szklanego talerza obrotowego

Przed użyciem kuchenki mikrofalowej należy się upewnić, że szklany talerz obrotowy (2) został prawidłowo umieszczony na pierścieniu obrotowym (5) i osi (6). Szklany talerz obrotowy należy nałożyć na pierścień obrotowy we wnęce podstawy kuchenki mikrofalowej tak, aby trzy bolce na osi obrotowej weszły między bolce podstawy szklanego talerza obrotowego.



Przed pierwszym użyciem kuchenki mikrofalowej
Podczas pierwszego użycia kuchenki mikrofalowej może pojawić się nieco dymu i nieprzyjemny zapach. Jest to związane z pozostałościami oleju po produkcji i nie jest zjawiskiem nienormalnym ani groźnym. Nieprzyjemny zapach można usunąć uruchamiając program grillowania na kilka minut. Zapach i dym powinny wtedy zniknąć. Jeżeli tak się nie stanie, procedurę tę można powtórzyć.

OBSŁUGA KUCHENKI MIKROFALOWEJ

Obsługa podstawowa

- Umieść produkty przeznaczone do gotowania w kuchenke mikrofalowej i zamknij drzwiczki. Wybierz funkcję gotowania zgodnie z poniższym opisem i uruchom kuchenkę mikrofalową. Po upływie ustawionego czasu kuchenka zostanie automatycznie wyłączona. Wyświetlacz powróci do funkcji zegara lub pojawi się na nim napis „0:00”, jeżeli zegar nie został ustawiony i rozlegnie się pięciokrotny sygnał dźwiękowy.
- Gotowanie można w każdej chwili przerwać na chwilę, naciskając przycisk "Stop/Clear/Clock". Po naciśnięciu przycisku dwa razy czas gotowania i wybrany program zostaną anulowane.
- Proces gotowania można także wstrzymać na chwilę, otwierając drzwiczki kuchenki (jest to przydatne, jeżeli żywność musi być obrócona).
- Programy lub timer można ustawiać przy otwartych drzwiczkach kuchenki i przerwaniu na chwilę gotowania.
- Jeżeli gotowanie zostanie wstrzymane na chwilę, na wyświetlaczu pojawi się jedna lub więcej wskaźników funkcji a na zegarze wyświetlony zostanie pozostały czas gotowania. Gotowanie może być wznowione poprzez zamknięcie drzwiczek kuchenki i ponowne naciśnięcie przycisku „Start” Jeżeli przycisk „Start” nie zostanie naciśnięty ponownie w ciągu 5 minut lub po ponownym naciśnięciu przycisku "Stop/Clear/Clock", kuchenka mikrofalowa powróci do funkcji zegara.
- Podczas gotowania przy użyciu programów, do czasu gotowania można w dowolnym momencie dodać 30 sekund, naciskając przycisk „Start”.
- Jeżeli podczas ustawiania funkcji programu przypadkowo naciśnięty zostanie przycisk „Stop/Clear/Clock”, kuchenka mikrofalowa automatycznie wróci do poprzedniego kroku.
- Jeżeli drzwiczki kuchenki są otwarte, światło zostanie automatycznie wyłączone, jeżeli żaden z przycisków nie zostanie naciśnięty przez 10 minut.
- Podczas gotowania można sprawdzić bieżącą moc mikrofal i program, naciskając odpowiedni przycisk funkcji. Ustawiona moc będzie wyświetlana przez 3 sekundy, a następnie zegar powróci do normalnego stanu.



Gotowanie ręczne – wybór poziomu mocy

1. Naciśnij przycisk „Microwave” (a), aby wybrać wymagany poziom mocy. Opis poszczególnych poziomów zawiera poniższa tabela.
2. Zaświeci się wskaźnik mikrofal . Gdy wyświetlacz pokaże odpowiednią funkcję (zobacz „Wskazanie wyświetlacza” w tabeli poniżej), wprowadź żądany czas gotowania za pomocą pokrętki. Maksymalny czas gotowania wynosi 95 min.
3. Naciśnij przycisk „Start”, aby rozpocząć gotowanie.
4. Wskaźnik mikrofal  zacznie migać, a wyświetlacz pokaże pozostały czas gotowania. Dwukropek między cyframi godziny i minut nie miga.
5. Po zakończeniu gotowania rozlegnie się pięciokrotny sygnał dźwiękowy i kuchenka mikrofalowa powróci do funkcji zegara.



Liczba naciśnieć przycisku	Wskazanie wyświetlacza	Moc mikrofal w %	Moc mikrofal w watach
1	P100	100 %	800
2	P 75	75 %	600
3	P 50	50 %	400
4	P 25	25 %	200

Przykład:

Programowanie kuchenki mikrofalowej na gotowanie przy 75 % mocy przez 20 minut.

1. Dwukrotnie naciśnij przycisk „Microwave”. Na wyświetlaczu pojawi się napis „P 75” i zaświeci się wskaźnik .
2. Przekręcaj pokrętkę, dopóki na wyświetlaczu nie pojawi się napis „20:00”.
3. Naciśnij przycisk „Start”, aby rozpocząć gotowanie. Wskaźnik mikrofal  zacznie migać, a wyświetlacz pokaże pozostały czas gotowania.





Grillowanie

1. Naciśnij przycisk „Grill” (b), aby wybrać program grillowania.
2. Na wyświetlaczu pojawi się napis „G-1” i zaświeci się wskaźnik grilla . Do wyboru są 4 programy grillowania, trzy z nich wykorzystują moc mikrofal i grill, a jeden wykorzystuje tylko grill. Opis poszczególnych ustawień zawiera poniższa tabela.
3. Przekręć pokrętkę, aby ustawić żądany czas gotowania.
4. Naciśnij przycisk „Start”, aby rozpocząć gotowanie. Wskaźnik grilla  zacznie migać, a wyświetlacz pokaże pozostały czas gotowania. Dwukropek między cyframi godziny i minut nie miga.

Liczba naciśnieć przycisku	Wskazanie wyświetlacza	Moc mikrofal w %	Moc grillowania w %	Moc mikrofal w watach
1	G-1	0	100	0
2	G-2	24	76	192
3	G-3	50	50	400
4	G-4	76	24	608



UWAGA! Dołączony do zestawu ruszt do pieczenia (3) obraca się na dwa sposoby, na wysokości 20 lub 90 mm. Wysokość 20 mm jest idealna do grillowania kurczaka, z kolei wysokość 90 mm idealnie nadaje się do pieczenia pizzy.

Gotowanie z termoobiegiem

1. Naciśnij przycisk „Convection” (c), aby ustawić temperaturę (od 110 do 200 °C).
2. Na ekranie wyświetlony zostanie wskaźnik grilla  i termoobiegu , °C oraz czerwone pole w dolnej części wyświetlacza, pokazujące wybraną temperaturę.
3. Przekręć pokrętkę, aby ustawić żądany czas gotowania.
4. Naciśnij przycisk „Start”, aby rozpocząć gotowanie.
5. Wskaźnik grilla , wskaźnik termoobiegu  oraz czerwone pole w dolnej części wyświetlacza zaczną migać i na wyświetlaczu pojawi się pozostały czas. Dwukropek między cyframi godziny i minut nie miga.

Gotowanie kombinacyjne

Ta funkcja pozwala gotować przy wykorzystaniu kombinacji grilla/termoobiegu i mocy mikrofal. Funkcja gotowania kombinacyjnego nadaje się zwłaszcza do przygotowania pizzy.

1. Naciśnij przycisk „Combine” (d), aby ustawić temperaturę (od 110 do 200 °C).
2. Na ekranie wyświetlony zostanie wskaźnik mikrofal  i wskaźnik grilla , °C oraz czerwone pole w dolnej części wyświetlacza, pokazujące wybraną temperaturę.

- Przekręć pokrętło, aby ustawić żądany czas gotowania. Znika symbol stopnia i cyfry i pojawia czas gotowania.
- Naciśnij przycisk „Start”, aby rozpocząć gotowanie.
- Wskaźnik grilla i mikrofalaki zacznie migać, a wyświetlacz pokaże pozostały czas gotowania. Dwukropek między cyframi godziny i minut nie miga.

Rozmrażanie

Kuchenka mikrofalowa ma 2 programy rozmrażania, opisane poniżej.

Rozmrażanie według wagi

- Naciśnij raz przycisk „Defrost” (f).
- Na wyświetlaczu pojawi się wskaźnik rozmrażania ~~✕✕~~ i zacznie migać napis „dEF1”.
- Naciśnij przycisk „Start”, aby zatwierdzić. Napis „dEF1” przestanie migać.
- Przekręć pokrętło, aby ustawić żądaną wagę (100-1 000 g). W tym samym czasie na wyświetlaczu pojawi się symbol grama.
- Kuchenka mikrofalowa automatycznie obliczy czas rozmrażania na podstawie wybranej wagi.
- Naciśnij przycisk „Start”, aby rozpocząć rozmrażanie.
- Wskaźnik mikrofalaki ~~✕✕~~ zacznie migać, zgaśnie symbol grama, a wyświetlacz pokaże pozostały czas rozmrażania.
- W połowie rozmrażania rozlegnie się dwukrotny sygnał przypominający o konieczności obrócenia żywności. W przypadku niepodjęcia żadnych działań rozmrażanie będzie kontynuowane, nie gwarantujemy jednak optymalnych wyników.

Rozmrażanie czasowe

- Dwukrotnie naciśnij przycisk „Defrost”.
- Na wyświetlaczu pojawi się wskaźnik rozmrażania ~~✕✕~~ i zacznie migać napis „dEF2”.
- Naciśnij przycisk „Start”, aby zatwierdzić. Napis „dEF2” przestanie migać.
- Przekręć pokrętło, aby ustawić żądany czas (maksymalny czas to 95 minut).
- Naciśnij przycisk „Start”, aby rozpocząć rozmrażanie.
- Wskaźnik rozmrażania ~~✕✕~~ zacznie migać, a wyświetlacz pokaże pozostały czas rozmrażania. Rozmrażanie wykorzystuje 30% mocy mikrofalaki.
- W połowie rozmrażania rozlegnie się dwukrotny sygnał przypominający o konieczności obrócenia żywności. W przypadku niepodjęcia żadnych działań rozmrażanie będzie kontynuowane, nie gwarantujemy jednak optymalnych wyników.

Gotowanie z zastosowaniem menu automatycznego

Kuchenka mikrofalowa ma 9 programów menu automatycznego, wykorzystywanych do różnego rodzaju produktów spożywczych (więcej informacji znajduje się na liście menu automatycznego (i) na panelu sterowania kuchenki mikrofalowej i w tabeli poniżej).

Program menu automatycznego	Wskazanie wyświetlacza	Produkt spożywczy
1	A1	Podgrzewanie
2	A2	Ziemniaki
3	A3	Warzywa
4	A4	Makaron
5	A5	Mięso
6	A6	Ryby
7	A7	Pizza
8	A8	Chleb
9	A9	Pieczony kurczak

- Przekręć pokrętło w kierunku zgodnym z ruchem wskazówek zegara, dopóki na wyświetlaczu nie pojawi się żądany program menu automatycznego.
- Zaświecą się odpowiednie wskaźniki i wskaźnik AUTO.
- Naciśnij przycisk „Start”, aby zatwierdzić.
- Przekręć pokrętło, aby ustawić żądaną wagę (przedział między wartościami wagi może być różny dla różnych programów - zobacz tabela poniżej). W tym samym czasie na wyświetlaczu pojawi się symbol grama.
- Kuchenka mikrofalowa automatycznie obliczy czas gotowania na podstawie menu automatycznego i ustawionej wagi.
- Naciśnij przycisk „Start”, aby rozpocząć gotowanie.
- Odpowiedni wskaźnik/wskaźniki i wskaźnik AUTO zaczną migać, wprowadzona wartość wagi zniknie z wyświetlacza, na którym pojawi się pozostały czas gotowania. Dwukropek między cyframi godziny i minut nie miga.

Przykład:

Programowanie kuchenki mikrofalowej na gotowanie ziemniaków:

- Przekręć pokrętło, dopóki na wyświetlaczu nie pojawi się napis A2.
- Naciśnij przycisk „Start”, aby zatwierdzić.
- Przekręć pokrętło, aby ustawić żądaną wagę.
- Naciśnij przycisk „Start”, aby rozpocząć gotowanie.

Program menu	Waga ustawienie	Power
A1	200	100 % mocy mikrofalaki. 800 W
	300	
	400	
	500	
A2	200	100 % mocy mikrofalaki. 800 Watt
	400	
	600	
A3	200	100 % mocy mikrofalaki. 800 Watt
	300	
	400	
	500	
A4	50	100 % mocy mikrofalaki. 800 Watt
	100	
	150	
A5	150	100 % mocy mikrofalaki. 800 Watt
	300	
	500	
	750	
A6	150	80 % mocy mikrofalaki. 640 Watt
	250	
	350	
	450	
	450	
A7	300	100 % mocy mikrofalaki./100 % Grill
	400	
A8	50	100 % Grill
	100	
	150	
	200	
A9	1000	G-2
	1250	
	1500	

RADY DOTYCZĄCE PRZYGOTOWYWANIA PRODUKTÓW ŻYWNOCIOWYCH

Podczas przygotowywania żywności należy przestrzegać następujących podstawowych zasad:

Czas gotowania

Mniejsze ilości produktów gotują się szybciej niż duże. Jeżeli ilość produktów zostanie podwojona, czas gotowania musi zostać odpowiednio zwiększony (prawie dwukrotnie).

Mniejsze kawałki mięsa, małe ryby oraz siekane warzywa gotują się szybciej niż duże kawałki. Z tego samego powodu zaleca się podzielenie mięsa na kawałki o maksymalnych wymiarach 2 x 2 cm w celu przygotowania np. gulaszu, duszonego mięsa lub tym podobnych potraw.

Gęstość żywności ma również duże znaczenie dla czasu gotowania. Im bardziej zwarta żywność, tym dłużej należy ją gotować.

- Steki przygotowywane w całości wymagają dłuższego czasu gotowania niż dania duszone.
- Stek wymaga dłuższego czasu niż danie z mięsa mielonego.

Im zimniejsze produkty, tym dłuższy czas gotowania. Żywność w temperaturze pokojowej będzie się więc gotować szybciej niż żywność z lodówki lub zamrażalnika.

Czas gotowania warzyw zależy od ich świeżości. Należy sprawdzić stan produktów i odpowiednio zwiększyć lub zmniejszyć czas gotowania.

Dzięki krótkiemu czasowi gotowania w kuchence mikrofalowej, żywność nie będzie rozgotowana.

- W razie potrzeby można dodać trochę wody.
- Gotując ryby i warzywa należy dodać jedynie minimalną jej ilość.

Moc mikrofal

Wybór ustawień mocy zależy od stanu gotowanej żywności. W większości wypadków żywność jest gotowana przy największej mocy.

- Pełna moc jest między innymi używana do szybkiego odgrzewania, gotowania wody itp.
- Niska moc jest głównie używana do odmrażania żywności i przygotowywania dań zawierających ser, mleko i jaja. (W kuchence mikrofalowej nie wolno gotować całych jaj w skorupkach, ponieważ mogą eksplodować). Niskie wartości mocy używane są również do dogotowywania i w celu zachowania doskonałego aromatu dania.

Informacje ogólne dotyczące gotowania

- Jeżeli cały posiłek ma zostać przygotowany w kuchence mikrofalowej, należy rozpocząć od najbardziej zwartych produktów, takich jak ziemniaki. Kiedy są już gotowe, należy je przykryć na czas przygotowywania pozostałych produktów.
- Większość produktów należy przykrywać. Dopasowana pokrywka utrzymuje parę i wilgoć, co skraca czas gotowania w kuchence mikrofalowej. Sprawdza się to w szczególności podczas gotowania warzyw, dań rybnych oraz zapiekanek. Przykrywanie żywności powoduje także lepsze rozprowadzanie ciepła, co zapewnia szybkie i doskonałe wyniki.
- Aby uzyskać najlepsze możliwe efekty, ważne jest właściwe umieszczenie żywności, ponieważ promieniowanie mikrofalowe jest najmocniejsze w centralnej części kuchenki. Przykładowo, podczas pieczenia ziemniaków należy umieścić je wzdłuż krawędzi szklanego talerza obrotowego, aby się równo gotowały.

- Aby równo ugotować dania zwarte, takie jak mięso i drób, należy je kilkakrotnie obrócić.
- W kuchence mikrofalowej można również piec, jednak w przepisie nie może być drożdży.
- Podczas przygotowywania artykułów o grubej skórce, np. ziemniaków, jabłek, całej dyni lub kasztanów, skórkę należy przedziurawić, aby zapobiec rozerwaniu produktu podczas gotowania.
- Podczas przygotowywania jedzenia w „tradycyjnym” piekarniku zazwyczaj unika się otwierania drzwiczek. Inaczej jest w przypadku kuchenki mikrofalowej: nie ma strat energii czy też ciepła. Innymi słowy można otwierać drzwiczki kuchenki i zaglądać do środka tak często, jak tylko się chce.

Zasady bezpiecznego użytkowania podczas przygotowywania jedzenia!

- W przypadku korzystania z kuchenki mikrofalowej do podgrzewania jedzenia dla dzieci lub płynów w butelkach do karmienia należy zawsze mieszać pokarm/płyn, a przed podaniem sprawdzić dokładnie temperaturę. Zapewnia to równomierne rozprowadzenie ciepła i uniknięcie poparzeń.

Umieszczając w kuchence mikrofalowej butelki do karmienia nie wolno zamykać ich pokrywką lub smoczkiem.

- Niektóre potrawy mogą w wyniku zbyt długiego podgrzewania ulec zwęgleniu lub zacząć dymić. W takim wypadku należy pozostawić zamknięte drzwiczki i wyłączyć kuchenkę.
- Niektóre produkty z niską zawartością wody, np. czekolada w kostkach lub ciasta ze słodkim nadzieniem, powinny być podgrzewane ostrożnie. W przeciwnym razie zniszczeniu mogą ulec same produkty lub naczynia, w których się znajdują.

KORZYSTANIE Z NACZYŃ PODCZAS PRZYGOTOWANIA JEDZENIA

Przed rozpoczęciem przygotowywania jedzenia w pojemnikach należy sprawdzić, czy naczynia, które mają być użyte, wykonane są z odpowiedniego materiału. Niektóre rodzaje plastiku mogą stać się miękkie i ulec deformacji, a niektóre typy naczyń ceramicznych mogą popękać (w szczególności podczas podgrzewania niewielkiej ilości produktów).

Aby sprawdzić, czy dany pojemnik jest odpowiedni do użycia w kuchence mikrofalowej należy:

- umieścić pojemnik w kuchence mikrofalowej,
- umieścić w pojemniku szklankę do połowy napełnioną wodą,
- włączyć kuchenkę mikrofalową, która przez 15-30 sekund powinna pracować z maksymalną mocą.
- Jeżeli pojemnik stanie się bardzo gorący w dotyku, nie należy go używać w kuchence mikrofalowej. Podczas przygotowywania żywności w kuchence mikrofalowej powinno się używać następującego wyposażenia:
- Szkło i szklane miski
- Naczynia kamionkowe (emaliowane i nie emaliowane) Jedzenie pozostaje dłużej gorące w kamionkowych naczyniach emaliowanych.
- Pojemniki plastikowe Mogą one być używane do wielu celów związanych z podgrzewaniem, ale nie nadają się do pieczenia. Uwaga! NIE wolno używać pojemników plastikowych wykonanych z melaminy, polietylenu i fenolu.
- Porcelana W kuchenkach mikrofalowych można stosować wszelkie naczynia porcelanowe, chociaż najlepiej używać naczyń żaroodpornych.

- Żaroodporne naczynia z pokrywką Naczynia szklane ze szczelnymi pokrywkami, które uniemożliwiają wydostawanie się pary, idealnie nadają się do warzyw i owoców, do których nie dodano żadnych płynów (jednak czas gotowania nie może przekraczać 5 minut).
- Naczynia do opiekania Podczas korzystania z tego typu naczyń należy zachować szczególną ostrożność. Naczyń tych nigdy nie należy podgrzewać na talerzu obrotowym dłużej niż 5 minut. Pomiędzy naczyniem do opiekania a talerzem obrotowym należy umieścić odpowiednią izolację, np. talerz żaroodporny, aby zapobiec przegrzaniu talerza obrotowego.
- Folia spożywczej można używać szczególnie do zup, sosów, dań duszonych lub podczas rozmrażania. Można jej także użyć jako luźnego przykrycia, aby zapobiec rozpryskiwaniu się tłuszczu w kuchence.
- Ręczniki papierowe są idealne, ponieważ absorbują wilgoć i tłuszcz. Można nimi na przykład poprzekładać boczek. Boczek będzie wówczas chrupiący, ponieważ nie będzie pływał we „własnym sosie”. Chleb domowej roboty można wyjąć bezpośrednio z zamrażarki, zawinąć w ręczniki papierowe i podgrzać w kuchence mikrofalowej.
- Mokre ręczniki papierowe nadają się do ryb lub warzyw. Nakryte nimi jedzenie jest chronione przed wysychaniem.
- Papier pergaminowy Ryby, duże warzywa, takie jak kalafior, kaczan kukurydzy itp., można pakować w wilgotny papier pergaminowy.
- Torebki do pieczenia są idealne do mięs, ryb i warzyw. Jednak nigdy nie wolno ich zamykać metalowymi spinaczami. Zamiast tego należy używać nitki bawełnianej. Przed umieszczeniem torebki w kuchence mikrofalowej na talerzu lub szklanym naczyniu należy zrobić w niej małe dziurki.

Ważne!

Podczas przygotowywania jedzenia w kuchence mikrofalowej nie powinno się używać następującego wyposażenia:

- Zamkniętych szklanych pojemników/butelek z małymi otworami, ponieważ mogą one wybuchnąć.
- Termometrów ogólnego zastosowania
- Folia aluminiowej/tacek aluminiowych ponieważ mikrofałe nie mogą przez nie przeniknąć i jedzenie się nie ugotuje.
- Papieru makulaturowego, ponieważ może zawierać metalowe drobiny, które mogą spowodować iskrzenie oraz/lub pożar.
- Zamkniętych pudełek/pojemników ze szczelnie zamkniętymi pokrywkami, ponieważ zbyt wysokie ciśnienie może spowodować ich eksplozję.
- Zacisków metalowych i innych przykryć/folia, zawierających druty metalowe. Mogą one powodować iskrzenie w kuchence mikrofalowej i dlatego należy je usunąć.
- Metalowych misek/pojemników i opakowań, o ile nie są one specjalnie zaprojektowane do użytku w kuchenkach mikrofalowych. Metal odbija promieniowanie mikrofalowe, które nie może przeniknąć do jedzenia.
- Talerzy, naczyń i misek/pojemników z metalowymi, złotymi i srebrnymi ozdobami. Mogą one pęknąć i/lub powodować iskrzenie w kuchence.

CZYSZCZENIE

Podczas czyszczenia kuchenki mikrofalowej należy zwracać uwagę na następujące sprawy:

- Przed rozpoczęciem czyszczenia należy wyłączyć kuchenkę i wyjąć wtyczkę przewodu zasilającego z gniazdka.
- Do czyszczenia wewnętrznych lub zewnętrznych powierzchni nie należy stosować proszków ściernych, skrobaczek metalowych lub innych silnych środków czyszczących, gdyż mogą one porysować te powierzchnie.
- Zamiast tego należy używać wilgotnej szmatki zanurzonej w gorącej wodzie; z dodatkiem detergentu, jeżeli kuchenka mikrofalowa jest bardzo zabrudzona.
- Należy uważać, aby woda nie dostała się do otworów wentylacyjnych.
- Podczas czyszczenia panelu sterującego drzwiczki zawsze powinny być otwarte, aby uniknąć przypadkowego uruchomienia kuchenki w trakcie czyszczenia.
- Talerz obrotowy i dno kuchenki mikrofalowej muszą być regularnie czyszczone, aby szklany talerz obrotowy mógł się obracać bez przeszkód.
- Szklany talerz obrotowy oraz pierścień obrotowy mogą być myte w zmywarce do naczyń.

ZANIM PÓJDZIESZ DO PUNKTU SERWISOWEGO

Jeżeli kuchenki mikrofalowej nie można uruchomić:

- Sprawdź, czy wtyczka jest prawidłowo włożona do gniazdka. Jeżeli to nie pomoże, należy wyjąć wtyczkę, odczekać 10 sekund i włożyć ją z powrotem.
- Sprawdź, czy nie przepalił się bezpiecznik lub czy nie został wyłączony bezpiecznik automatyczny. Jeżeli tak nie jest, można sprawdzić, czy działa samo gniazdko, podłączając inne urządzenie.
- Sprawdź, czy drzwiczki zostały prawidłowo zamknięte. Jeżeli nie, automatyczny system bezpieczeństwa (poprzez kołki zamka) zabezpiecza kuchenkę mikrofalową przed uruchomieniem.
- Sprawdź, czy panel sterujący został właściwie ustawiony i czy wyłącznik czasowy został uaktywniony.

Jeżeli kuchenka mikrofalowa w dalszym ciągu nie działa, należy skontaktować się z punktem serwisowym.

INFORMACJE NA TEMAT UTYLIZACJI TEGO PRODUKTU

Prosimy zauważyć, że ten produkt Adexi oznaczony jest następującym symbolem: 

Oznacza to, że tego produktu nie należy wyrzucać razem z normalnymi odpadami gospodarstwa domowego, ponieważ zużyty sprzęt elektroniczny należy wyrzucać osobno.

Zgodnie z dyrektywą WEEE (w sprawie zużytego sprzętu elektrycznego i elektronicznego), każde Państwo Członkowskie zapewni właściwą zbiórkę, odzysk, przetwarzanie i recykling zużytego sprzętu elektrycznego i elektronicznego. Prywatne gospodarstwa domowe na obszarze UE mogą nieodpłatnie oddawać zużyty sprzęt do specjalnych zakładów utylizacji odpadów. W niektórych Państwach Członkowskich można zwrócić zużyty sprzęt sprzedawcy, u którego dokonano zakupu, pod warunkiem zakupu nowego sprzętu. Aby uzyskać więcej informacji na temat postępowania ze zużytym sprzętem elektrycznym i elektronicznym, należy zwrócić się do sprzedawcy, dystrybutora lub władz miejskich.

WARUNKI GWARANCJI

Gwarancja nie obowiązuje:

- jeżeli nie stosowano się do niniejszej instrukcji;
- jeżeli urządzenie zostało naruszone przez osoby nieupoważnione;
- jeżeli urządzenie było użytkowane w sposób niewłaściwy, nieostrożny lub zostało uszkodzone;
- jeżeli uszkodzenie powstało na skutek wahań napięcia lub z innych powodów związanych z siecią elektryczną.

Ze względu na ciągle udoskonalanie naszych produktów pod względem ich funkcjonalności i stylistyki, zastrzegamy sobie prawo do wprowadzania zmian w produkcie bez uprzedzenia.

IMPORTER

Adexi Group

Firma nie ponosi odpowiedzialności za błędy w druku.

Free Manuals Download Website

<http://myh66.com>

<http://usermanuals.us>

<http://www.somanuals.com>

<http://www.4manuals.cc>

<http://www.manual-lib.com>

<http://www.404manual.com>

<http://www.luxmanual.com>

<http://aubethermostatmanual.com>

Golf course search by state

<http://golfingnear.com>

Email search by domain

<http://emailbydomain.com>

Auto manuals search

<http://auto.somanuals.com>

TV manuals search

<http://tv.somanuals.com>