



<b>SE</b>	Påslös dammsugare .....	2
<b>DK</b>	Poseløs støvsuger .....	6
<b>NO</b>	Støvsuger uten pose .....	10
<b>FI</b>	Pussiton pölynimuri.....	14
<b>UK</b>	Bagless vacuum cleaner .....	18
<b>DE</b>	Beutelloser Staubsauger .....	22
<b>PL</b>	Odkurzacz bez worka .....	26
<b>RU</b>	Пылесос без мешка для сбора пыли.....	30

## INLEDNING

För att du skall få ut så mycket som möjligt av dammsugaren är det lämpligt att du läser igenom denna bruksanvisning innan du tar apparaten i bruk. Vi rekommenderar även att du sparar bruksanvisningen för framtida behov, så att du längre fram kan friska upp minnet beträffande dammsugarens funktioner.

## SÄKERHETSÅTGÄRDER

- Dammsugaren, sladden eller stickkontakten får inte läggas i vatten eller någon annan vätska.
  - Vidrör aldrig dammsugaren, sladden eller stickkontakten med våta eller fuktiga händer.
  - Lämna inte dammsugaren utan tillsyn när den är igång. Barn bör hållas under uppsikt när de använder dammsugaren.
  - Stäng av dammsugaren och dra ut stickkontakten när den inte används, innan du tömmer dammfack eller rengör filtren.
  - Undvik att dra i sladden när stickkontakten skall dras ur vägguttaget. Håll i stickproppen i stället. Håll i kontakten när du drar in sladden, så att den inte slår mot dammsugaren. Undvik att ha sladden och dammsugaren i närheten av värmekällor, heta föremål och öppna lågor.
  - För att undvika överhettning måste sladden vara minst till 2/3 utrullad om dammsugaren ska användas under en lång tid (längre än 30 minuter).
  - Använd aldrig dammsugaren om den, sladden eller kontakten är skadade eller om den inte fungerar korrekt. Använd aldrig dammsugaren om inte filtren sitter i.
  - Använd bara tillbehör som tillverkats eller rekommenderats av tillverkaren.
  - Dammsugaren är endast avsedd att användas inomhus. Använd den inte på våta ytor. Iakttag särskild försiktighet vid dammsugning i trappor, där det finns risk att du faller eller att dammsugaren faller och går sönder.
- Använd inte dammsugaren för att suga upp tändstickor, het aska, cigarettfimpar, hårda eller vassa föremål, våta eller fuktiga föremål, lättantändliga material (bensin och lösningsmedel etc.) eller ångor från dessa.
  - Täck inte över dammsugarens sug- eller utblåskkanaler. Se till att varken kläder, hår eller kroppsdelar kommer i närheten av munstycket och dammsugarens rörliga delar.
  - Försök aldrig reparera dammsugaren själv. Om maskinen, sladden eller kontakten behöver lagas ska den skickas till en auktoriserad serviceverkstad. Kontakta inköpsstället för reparationer som täcks av garantin.

## BESKRIVNING AV DAMMSUGARENS DELAR

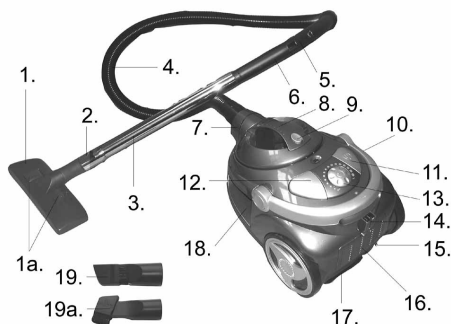

1. Golvmunstycke
- 1a. Knapp för byte av borste
2. Låsmekanism
3. Teleskoprör
4. Slang
5. Luftkanal
6. Handtag
7. Slangkoppling
8. Dammfack
9. Spärrknapp
10. Bärhandtag
11. Knapp för automatisk sladdupprullning
12. On/Off (På/Av)
13. Knapp som kontrollerar sugkraft
14. Förvaringshållare
15. Sladd och stickpropp
16. Utblåsfilter
17. Hållare för kombimunstycke
18. Fönster till dammfack
19. Kombimunstycke
- 19a. Kombimunstycke, förlängt

## SÄTTA IHOP DAMMSUGAREN

- Koppla slangen (4) till dammsugaren genom att trycka in den i slangkopplingen (7) tills du hör ett klick. Du tar bort slangen genom att trycka på knapparna vid sidan om slangen och sedan dra ut den ur slangkopplingen.

- Koppla ihop teleskopröret (3) i den andra änden av slangen och fäst golvmunstycket (1) i änden på röret.
- Det går att justera längden på teleskopröret genom att trycka ned låsmekanismen (2) och dra den nedre delen av röret till önskad längd. Förkorta röret så mycket som möjligt vid förvaring.
- Dammsugarens kombimunstycke (19) används för speciella ändamål (se avsnittet Användning). Ta bort golvmunstycket och sätt dit kombimunstycket i änden på teleskopröret.

## ANVÄNDNING

- Dra ut sladden (15) ur dammsugaren. Sladden får inte dras ut förbi den röda markeringen. Anslut apparaten och slå på strömmen.
- Tryck på på/av-knappen (12) för att starta eller stänga av dammsugaren.
- Vid användning kan du ändra sugkraften genom att öppna eller stänga luftventilen (5) på handtaget i änden på slangen.
- Sugkraften kan också justeras elektroniskt med knappen som kontrollerar sugkraften (13). Sugkraften ökar när knappen flyttas mot "Max" och minskas när den flyttas mot "Min".
- Munstyckena används enligt följande:

Golvmunstycke	Golv (borsten ut) Mattor (borsten in)
Kombimunstycke	Element, hörn, lister osv.
Kombimunstycke förlängt (19a)	Möbler, gardiner, draperier, böcker, ramar osv.

- Golvmunstycket har två inställningsmöjligheter. Munstyckets borstar bör dras ut vid rengöring av hårda ytor (parkettgolv, klinkers osv.). När du dammsuger mattor skall borstarna vara indragna i munstycket. Tryck på knappen (1a) för att byta inställning på borstarna.
- Om du behöver avbryta dammsugningen t.ex. för att flytta en möbel kan du placera golvmunstycket i förvaringshållaren (14), med hjälp av fästet på baksidan av munstycket.



## FILTER

Den här dammsugaren har ingen dammpåse. Dammet/smutsen sugs upp i det genomskinliga dammfacket (8). När dammet väl hamnat i facket, virvlar det runt så det inte blockerar suget. Luften som sugs in renas genom ett tvättbart, fast filter i dammfacket, ett motorskyddsfilter och ett utblåsfiltret.

### Viktigt!

Använd aldrig dammsugaren utan alla tre filtren eller med ett skadat filter. Om du gör det, kan damm tränga in i dammsugarens inre delar och skada motorn.

Tömma dammfacket och rengöra det fasta filtret. Det är lätt att se när dammfacket behöver tömmas.



1. Stäng av dammsugaren och dra ut kontakten ur vägguttaget.
2. Kontrollera i fönstret (18) om dammfacket är fullt.
3. Ta bort dammfacket från dammsugaren genom att trycka på spärrknappen (9) och lyfta upp handtaget på dammfacket.

1. Ta dammfacket till en soptunna.
2. Vrid dammfackets övre del moturs, så att den nedåtpekande pilen längst till vänster på den övre delen passar mot pilen på den undre delen.
3. Lyft av den övre delen från den undre delen och töm facket.



4. Vrid det fasta filtret medurs, ta bort det från den övre delen och knacka försiktigt på det. (Vi rekommenderar att du gör det här med filtret i en påse).
5. Borsta filtret med en liten borste eller tvätta det i ljummet vatten utan rengöringsmedel eller liknande.
6. Låt filtret torka helt och sätt tillbaka det på den övre delen genom att vrida det medurs. Sätt sedan tillbaka den övre delen på den undre delen och sätt tillbaka dammfacket i dammsugaren. Tryck ned tills du hör ett klick.

## Motorskyddsfilter

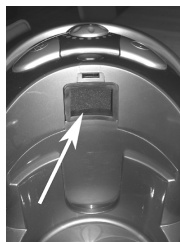

Motorskyddsfiltret är det avtagbara filtret som sitter bredvid dammfacket. Det bör tas bort med jämna mellanrum. Efter att ha borstat bort eventuellt damm, ska det rengöras med vatten och lite mildt rengöringsmedel. Låt filtret

torka helt och sätt sedan tillbaka det.

### Utblåsfiler



Utblåsfiltret bör också rengöras med jämna mellanrum för maximal sugeffekt. Tryck ned spärrknappen på filterhållaren på baksidan av dammsugaren. Ta bort filtret och rengör det eller byt filter.

Om du använder vatten för att rengöra filtret, måste det torka helt innan det sätts tillbaka i dammsugaren.

### TRANSPORT OCH FÖRVARING

- Du kan lyfta och bära dammsugaren med hjälp av bärhandtaget (10). Dra eller lyft aldrig dammsugaren i sladden.
- Rulla alltid in sladden innan du ställer undan dammsugaren. Stäng av strömmen, dra ut stickkontakten ur vägguttaget och tryck på knappen för automatisk sladdupprullning (11) tills sladden är helt inrullad.
- För att spara utrymme kan dammsugaren förvaras stående upprätt på ändkåpan.

### RENGÖRING

- Rengör dammsugaren genom att torka av den med en fuktig trasa.
- Använd aldrig någon form av lösningsmedel eller starka eller slipande rengöringsmedel.
- Se till att alla filter hålls rena (se ovan). Byt ut filtren då de är utslitna eller inte längre kan rengöras.

### TIPS FÖR MILJÖN

När elektriska produkter inte längre fungerar ska de kasseras på ett sätt som orsakar minsta möjliga inverkan på miljön och i enlighet med lokal lagstiftning. Oftast kan du lämna in sådana produkter till din lokala återvinningsstation.

### GARANTIVILLKOR

Garantin gäller inte om:

- ovanstående instruktioner inte följs
- apparaten har modifierats,
- apparaten har blivit felhanterad, utsatts för vårdslös behandling eller fått någon annan form av skada,
- fel har uppstått till följd av fel på nätspänningen.

På grund av konstant utveckling av våra produkter, både på funktions- och designsidan, förbehåller vi oss rätten till ändringar av våra produkter utan föregående meddelande.

### IMPORTÖR

Adexi Group

Adexi A/S ansvarar inte för eventuella tryckfel.

## INTRODUKTION

For at du kan få mest mulig glæde af din nye støvsuger, beder vi dig gennemlæse denne brugsanvisning, før du tager støvsugeren i brug. Vi anbefaler dig desuden at gemme brugsanvisningen, hvis du senere skulle få brug for at genopfriske din viden om støvsugerens funktioner.

## SIKKERHEDSFORANSTALTNINGER

- Støvsugeren, ledningen og stikket må ikke nedsænkes i vand eller lignende.
  - Rør aldrig ved støvsugeren, ledningen eller stikkontakten med våde eller fugtige hænder.
  - Forlad ikke støvsugeren, når den er tændt. Børn skal være under opsyn, når de bruger støvsugeren.
  - Sluk støvsugeren, og tag stikket ud af stikkontakten, når den ikke er i brug, inden rengøring, og før du tømmer støvbeholderen eller rengør filterne.
  - Undlad at trække i ledningen, når du tager stikket ud af stikkontakten, men tag fat om selve stikket. Tag fat om stikket ved oprulning af ledningen, så stikket ikke slår ind mod støvsugeren. Hold ledningen og støvsugeren væk fra varmekilder, varme genstande og åben ild.
  - Ledningen skal rulles mindst 2/3 ud, hvis støvsugeren skal bruges i længere tid (mere end 30 minutter), for at forhindre overophedning.
  - Brug aldrig støvsugeren, hvis selve støvsugeren, ledningen eller stikket er beskadiget, eller hvis støvsugeren ikke fungerer korrekt. Brug aldrig støvsugeren, hvis filterne ikke er monteret.
  - Brug kun tilbehør, der er fremstillet eller anbefalet af producenten.
- Støvsugeren er kun til brug inden døre i hjemmet. Benyt ikke støvsugeren på våde overflader. Vær særligt forsigtig ved støvsugning af trapper på grund af risikoen for at falde og for, at støvsugeren falder ned og går i stykker.
  - Brug ikke støvsugeren til at opsuge tændstikker, varm aske, cigaretskod, hårde og skarpe genstande, våde eller fugtige emner, brændbare materialer (benzin, opløsningsmidler e.l.) eller dampe fra disse.
  - Støvsugerens indsugning og udblæsning må ikke tildækkes. Sørg for at holde beklædning, hår og kropsdele på afstand af støvsugerens indsugning og bevægelige dele.
  - Forsøg aldrig at reparere støvsugeren selv. Hvis støvsugeren, ledningen eller stikket skal repareres, skal støvsugeren indleveres til en autoriseret reparatør. Kontakt købsstedet, hvis der er tale om en reparation, der falder ind under garantien.

## OVERSIGT OVER STØVSUGERENS DELE

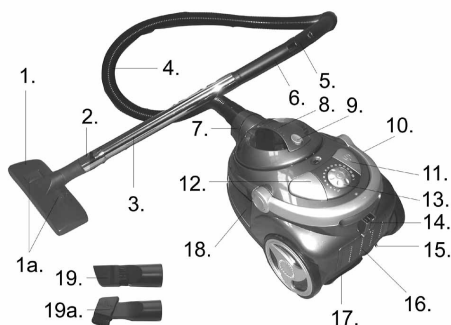

1. Gulvmundstykke
- 1a. Børsteomskifterknop
2. Låsemekanisme
3. Teleskoprør
4. Slange
5. Luftspjæld
6. Håndtag
7. Slangekobling
8. Støvbeholder
9. Udløserknop
10. Bærehåndtag
11. Knap til automatisk ledningsoprul
12. Tænd/sluk-knap
13. Knap til regulering af sugestykke
14. Parkeringsholder
15. Ledning og stik
16. Udblæsningsfilter
17. Holder til kombinationsmundstykke
18. Rude til støvbeholder
19. Kombinationsmundstykke
- 19a. Kombinationsmundstykke, foldet ud

## KLARGØRING AF STØVSUGEREN

- Monter slangen (4) på støvsugerens ved at sætte den i slangekoblingen (7), så der lyder et klik. Hvis du vil afmontere slangen, skal du trykke knapperne på siden af slangen ind og tage den ud af slangekoblingen.
- Monter teleskoprøret (3) i den anden ende af støvsugerslangen, og monter gulvmundstykket (1) i bunden af teleskoprøret.
- Du kan justere længden af teleskoprøret ved at skubbe låsemekanismen (2) nedad og trække i rørets nederste del, indtil længden er passende. Ved parkering skal røret forkortes så meget som muligt.
- Støvsugerens kombinationsmundstykke (19) bruges til særlige støvsugeopgaver (se under Brug). Afmonter gulvmundstykket, og monter kombinationsmundstykket i bunden af teleskoprøret.

## BRUG

- Træk ledningen (15) ud af støvsugerens. Ledningen må ikke trækkes længere ud end til det røde mærke. Sæt stikket i stikkontakten, og tænd for strømmen.
- Tryk på tænd/sluk-knappen (12) for at starte og stoppe støvsugerens.
- Under brug kan sugestykken reguleres ved at åbne og lukke luftspjældet (5) på håndtaget for enden af slangen.
- Sugestykken kan også justeres elektronisk ved hjælp af knappen til regulering af sugestykken (13). Sugestykken øges, når knappen drejes mod "Max", og mindskes, når knappen drejes mod "Min".

- Mundstykkerne bruges til følgende opgaver:

Gulvmundstykke	Gulve (børster fremme)
	Tæpper (børster inde)
Kombinationsmundstykke	Radiatorer, hjørner, paneler m.v.
Kombinationsmundstykke foldet ud (19a)	Møbler, gardiner, forhæng, bøger, rammer m.v.

- Gulvmundstykket har to indstillinger. Ved rengøring af hårde overflader (parketgulve, fliser osv.) skal mundstykkets børster være fremme. Ved rengøring af tæpper og måtter skal børsterne være trukket ind i mundstykket. Tryk på børsteomskifterknappen (1a) for at skifte mellem de to indstillinger.
- Hvis du under støvsugningen får brug for at holde pause for at flytte møbler eller lignende, kan du sætte gulvmundstykket i parkeringsholderen (14) ved hjælp af beslaget på bagsiden af mundstykket.

## FILTRE

Denne støvsuger er ikke forsynet med en støpøse. Det opsugede støv/skidt suges ind i den gennemsigtige støvbeholder (8) i stedet. Når støvet er i denne beholder, bliver det hvirvlet rundt, så det ikke blokerer for indsugningen. Den indsugede luft renses ved hjælp af et vaskbart permanent filter i støvbeholderen, et motorbeskyttelsesfilter og et udblæsningsfilter.

### Vigtigt!

Du må aldrig støvsuge uden alle tre filtre eller med et beskadiget filter. I så fald kan støvet trænge ind i støvsugerens indre og beskadige motoren.

Tømning af støvbeholder og rengøring af permanent filter

Det er let at se på den gennemsigtige støvbeholder, hvornår den skal tømmes.



1. Sluk for støvsuger, og træk stikket ud af stikkontakten.
2. Se, om støvbeholderen er fyldt, gennem ruden (18).
3. Træk støvbeholderen op af støvsuger ved at trykke udløserknappen (9) ned og løfte op i håndtaget på støvbeholderen.



1. Bær støvbeholderen hen til en affaldsspand.
2. Drej støvbeholderens overdell mod uret, så den nedadvendte pil længst til venstre på overdelen er ud for pilen på underdelen.
3. Løft overdelen af underdelen, og tøm beholderen.



4. Drej det permanente filter med uret, tag det af overdelen, og bank det let. (Vi anbefaler, at du gør dette, mens du holder filteret i en pose).
5. Børst filteret med en lille børste, eller vask det i håndvarmt vand, der ikke er tilsat opvaskemiddel eller lignende.



- Lad filteret tørre helt, monter det på overdelen ved at dreje det med uret, monter overdelen på underdelen, og sæt støvbeholderen i støvsugeren igen. Tryk ned, til der lyder et klik.

### Motorbeskyttelsesfilter

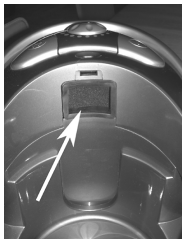

Motorbeskyttelsesfilteret er den aftagelige filterpude, der er placeret ved siden af støvbeholderen.

Motorbeskyttelsesfilteret skal pilles ud, børstes fri for støv og rengøres en gang imellem med vand tilsat lidt almindeligt opvaskemiddel.

Lad filteret tørre helt, inden du monterer det igen.

### Udblæsningsfilter



Udblæsningsfilteret skal også rengøres jævnligt for at bevare sugeeffekten. Tryk på udløserknappen på filterholderen bag på støvsugeren. Tag filteret ud, og rens eller udskift det. Hvis du bruger vand til rengøring af filteret, skal det være tørt

helt, inden du sætter det tilbage i støvsugeren.

### TRANSPORT OG OPBEVARING

- Du kan løfte og bære støvsugeren i bærehåndtaget (10). Træk eller løft aldrig støvsugeren i ledningen.
- Før støvsugeren sættes på plads, skal ledningen rulles op. Sluk på stikkontakten, tag stikket ud, og tryk på knappen til automatisk ledningsoprul (11), indtil ledningen er helt oprullet.
- For at spare plads kan støvsugeren opbevares stående på endedækslet.

### RENGØRING

- Rengør støvsugeren ved at tørre den af med en fugtig klud.
- Du må ikke bruge nogen former for stærke, opløsende eller slibende rengøringsmidler.
- Sørg for at holde samtlige filtre rene (se ovenfor). Udskift filtrene, når de er slidt eller ikke kan rengøres mere.

### MILJØTIPS

Når elektronikprodukter ikke længere fungerer, bør de bortskaffes på en måde, så de belaster miljøet mindst muligt og i henhold til de regler, der gælder i din kommune. I de fleste tilfælde kan du komme af med produktet på din lokale genbrugsstation.

### GARANTIBESTEMMELSER

Garantien gælder ikke:

- hvis ovennævnte ikke iagttages
- hvis der har været foretaget et uautoriseret indgreb i apparatet
- hvis apparatet har været misligholdt, været udsat for en voldsom behandling eller lidt anden form for overlast
- hvis fejl i apparatet er opstået på grund af fejl på ledningsnettet.

Da vi hele tiden udvikler vores produkter på funktions- og designsidens, forbeholder vi os ret til at foretage ændringer i produktet uden forudgående varsel.

### IMPORTØR

Adexi Group

Vi tager forbehold for trykfejl.

Der tages forbehold for trykfejl.

## INNLEDNING

For at du skal få mest mulig glede av den nye støvsugeren, ber vi deg lese nøye gjennom bruksanvisningen før bruk. Vi anbefaler også at du tar vare på bruksanvisningen, slik at du kan slå opp i den ved senere anledninger.

## SIKKERHET

- Støvsugeren, ledningen eller støpselet må aldri dyppes i vann eller annen form for væske.
  - Ikke ta på støvsugeren, ledningen eller støpselet med våte eller fuktige hender.
  - Gå aldri fra støvsugeren mens den står på. Barn må være under oppsyn når de bruker støvsugeren.
  - Slå av støvsugeren og dra ut støpselet når den ikke er i bruk, før den rengjøres og før du skifter støvbeholderen eller rengjør luftfiltrene.
  - Ikke dra i ledningen når du trekker støpselet ut av kontakten. Ta i stedet godt tak i støpselet. Hold i støpselet når du vinder inn ledningen, slik at det ikke slår mot støvsugeren. Hold ledningen og støvsugeren unna varmekilder, varme gjenstander og åpen ild.
  - For å forhindre overoppheting må ledningen være minst 2/3 oppullet hvis støvsugeren skal brukes over lengre tid (lenger enn 30 minutter).
  - Ikke bruk støvsugeren hvis ledningen eller støpselet er skadet, eller hvis støvsugeren ikke fungerer som den skal. Bruk aldri støvsugeren hvis filtrene ikke er montert.
  - Bruk bare tilbehør som er produsert eller anbefalt av produsenten.
  - Støvsugeren skal bare brukes innendørs. Ikke bruk den på våte flater. Vær spesielt oppmerksom ved støvsuging av trapper på grunn av risikoen for å falle eller av støvsugeren faller og blir ødelagt.
- Ikke bruk støvsugeren til å suge opp fyrstikker, varm aske, sigarettstumper, harde eller skarpe gjenstander, våte eller fuktige stoffer, brennbare materialer (bensin, løsemidler osv.) eller damp fra slike.
  - Innsugings- og utblåsningsåpningen må ikke tildekkes. Pass på at du holder klær, hår og kroppsdeler unna munnstykket og bevegelige deler på støvsugeren.
  - Ikke forsøk å reparere støvsugeren selv. Hvis støvsugeren, ledningen eller støpselet trenger reparasjon, skal den leveres til et godkjent servicesenter. Kontakt forretningen du kjøpte ovnen i, ved garantireparasjoner.

## OVERSIKT OVER STØVSUGERENS DELER

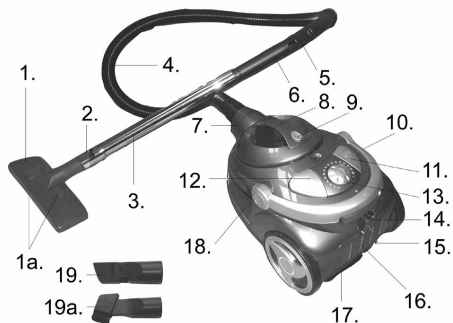

1. Kombimunnstykke
- 1a. Knapp for børsteskiift
2. Låsemekanisme
3. Teleskoprør
4. Slange
5. Luftventil
6. Håndtak
7. Slangetilkobling
8. Støvbeholder
9. Utløserknapp
10. Bærehåndtak
11. Knapp for automatisk kabelvinde
12. På/av-knapp
13. Knapp for å styre sugestyrke
14. Parkeringsholder
15. Ledning og støpsel
16. Avløpsfilter
17. Beholder for kombimunnstykket
18. Vindu for støvbeholder
19. Kombimunnstykke
- 19a. Kombimunnstykke, forlenget

## GJØRE STØVSUGEREN KLAR TIL BRUK

- Fest slangen (4) til støvsugeren ved å sette den inn i slangetilkoblingen (7) til du hører et klikk. For å fjerne slangen trykker du på knappene på siden av slangen og trekker den ut av slangetilkoblingen.
- Fest teleskoprøret (3) i den andre enden av slangen, og sett kombimunnstykket (1) på enden av røret.
- Du kan regulere lengden på teleskoprøret ved å trykke inn låsemekanismen (2) og trekke i rørets underdel til lengden blir riktig. Når støvsugeren settes bort, skal røret være så kort som mulig.
- Kombimunnstykket (19) på støvsugeren brukes til bestemte støvsugingsoppgaver (se under Bruk). Ta av kombimunnstykket og sett det aktuelle spesialmunnstykket på enden av teleskoprøret.

## BRUK

- Dra ledningen (15) ut av støvsugeren. Ledningen må ikke dras lenger ut enn til det røde merket. Sett inn støpslet, og slå på jernet.
- Støvsugeren startes og stoppes ved å trykke på av/på-knappen (12).
- Mens støvsugeren er i bruk kan du regulere sugeeffekten ved å åpne og lukke luftventilen (5) på håndtaket ved enden av slangen.
- Sugestyrken kan også justeres elektronisk ved hjelp av knappen for kontrollering av sugestyrke (13). Sugestyrken blir sterkere når du dreier bryteren mot "Max" og den blir svakere når du dreier den mot "Min".

- De ulike munnstykkene brukes til:

Kombimunnstykke	Gulv (børster ut) Tepper (børster inn)
Kombimunnstykke	Radiatorer, hjørner, lister osv.
Kombimunnstykke forlenget (19a)	Møbler, gardiner, bøker, rammer, forheng, osv.

- Kombimunnstykket har to innstillingsmuligheter. Ved støvsuging av harde overflater (parkettgulv, fliser osv.) bruker du børstene på munnstykket. Når du støvsuger tepper og matter, skal børstene trekkes inn i munnstykket. Trykk på knappen for børsteskiift (1a) for å veksle mellom de to innstillingene.
- Hvis du må ta en pause i støvsugingen for å flytte på møbler e.l., kan du sette kombimunnstykket i parkeringsholderen (14) ved hjelp av festet på baksiden av munnstykket.

## FILTRE

Denne støvsugeren er ikke utstyrt med støvpose. Støvet suges derimot opp inn i den gjennomsiktige støvbeholderen (8). Når støvet er i denne beholderen, virvler det rundt så det ikke sperrer for sugeevnen. Luften som suges inn rengjøres ved hjelp av et permanent filter i støvbeholderen, motorvernfilter og avløpsfilter.

## Viktig!

Du må aldri støvsuge uten alle tre filtre eller når et filter er ødelagt. Hvis du gjør dette, kan støv trenge inn i selve støvsugeren og skade motoren.

Tømme støvbeholderen og rengjøre det permanente filteret

Det er lett å se når den gjennomsiktige støvbeholderen må tømme.



1. Slå av strømmen til støvsugeren og trekk støpselet ut av stikkontakten.
2. Sjekk om støvbeholderen er full ved hjelp av vinduet (18).
3. Ta av støvbeholderen fra støvsugeren ved å trykke på utløserknappen (9) og løfte håndtaket på støvbeholderen (se bildet til høyre).



1. Ta støvbeholderen med til søppelkasse.
2. Drei øvre del av støvbeholderen mot urviseren så pilen som peker ned lengst til venstre på øvre del rettes inn med pilen på nedre del.
3. Løft øvre del av nedre del og tøm beholderen.



4. Drei det permanente filteret med urviseren, ta av øvre del og rist lett. (Vi anbefaler at du gjør dette samtidig som du holder filteret i en pose).
5. Børst filteret med en liten børste eller vask det i lunkent vann uten vaskemiddel eller lignende.

6. La filteret tørke helt, sett det tilbake på øvre del ved å dreie med urviseren, sett øvre del tilbake på nedre del og sett støvbeholderen tilbake i støvsugeren. Trykk ned til du hører et klikk.

### Motorvernfilter

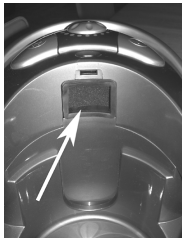

Motorvernfilteret er den avtakbare filterputen som sitter ved siden av støvbeholderen. Det bør tas ut fra tid til annen så det kan børstes støv av det, og gjøres rent med vann og sparsomt med mildt vaskemiddel. La filteret tørke

helt før du setter det på plass.

### Avløpsfilter

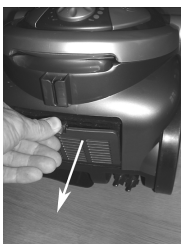

Dette avløpsfilteret bør også rengjøres regelmessig for å opprettholde sugeevnen. Trykk på utløserknappen på filterholderen på baksiden av støvsugeren. Ta ut filteret og rengjør det eller skift filteret. Hvis du bruker vann til å rengjøre filteret, må det

tørkest helt før det settes tilbake i støvsugeren.

### TRANSPORT OG OPPBEVARING

- Støvsugeren kan løftes og bæres ved hjelp av bærehåndtaket (10). Aldri trekk og løft støvsugeren i ledningen.
- Før støvsugeren settes bort skal ledningen rulles opp. Trekk støpselet ut av stikkkontakten og trykk på knappen for automatisk kabelvinde (11) til hele ledningen er rullet opp.
- For å spare plass kan støvsugeren oppbevares vertikalt med enden ned.

### RENGJØRING

- Støvsugeren rengjøres ved å tørke av den med en fuktig klut.
- Ikke bruk sterke eller slipende rengjøringsmidler eller løsemidler.
- Pass på at alle filtre holdes rene (se overfor). Skift filtrere straks de blir slitt eller ikke kan rengjøres lenger.

### MILJØTIPS

Når et elektrisk produkt ikke fungerer lenger, bør det avhendes på en slik måte at det påvirker miljøet minimalt og i tråd med lokale forskrifter. I de fleste tilfeller kan du levere slike produkter til den lokale gjenvinningsstasjonen.

### GARANTIBETINGELSER

Garantien gjelder ikke i følgende situasjoner:

- hvis instruksjonene over ikke følges
- hvis apparatet har blitt endret
- hvis apparatet er brukt feil, har vært utsatt for hard håndtering eller blitt skadet på en eller annen måte
- hvis det har oppstått feil på grunn av feil i strømforsyningen

På grunn av at vi hele tiden utvikler funksjonen og utformingen til produktene våre, forbeholder vi oss retten til å endre produktet uten forvarsel.

### IMPORTØR

Adexi Group

Vi er ikke ansvarlige for trykkfeil.

## JOHDANTO

Lue nämä ohjeet huolellisesti ennen pölynimurin ensimmäistä käyttökertaa, jotta saat imuristasi parhaan hyödyn. Suosittelemme myös, että säilytät nämä ohjeet. Näin voit perehtyä imurin eri toimintoihin myöhemminkin.

## TURVALLISUUSTOIMENPITEET

- Älä aseta pölynimuria, virtajohtoa tai pistoketta veteen tai muuhun nesteeseen.
- Älä koske pölynimuriin, virtajohtoon tai pistokkeeseen märillä tai kosteilla käsillä.
- Älä koskaan jätä imuria vartioimatta, kun sen virta on kytkettynä päälle. Lasten tulee käyttää imuria vain aikuisen valvonnassa.
- Sammuta pölynimuri ja irrota pistoke pistorasiasta ennen imurin puhdistusta, pölysäiliön tyhjentämistä tai ilmansuodattimen puhdistamista ja kun laitetta ei käytetä.
- Vältä johdosta vetämistä, kun irrotat pistokkeen pistorasiasta. Ota sen sijaan kiinni pistokkeesta. Pidä kiinni pistokkeesta johdon kelautuessa, jotta pistoke ei kolhi pölynimuria. Suojaa virtajohto ja laite lämmönlähteiltä, kuumilta esineiltä ja avotulelta.
- Ylikuumentamisen välttämiseksi johdosta on oltava ulkona ainakin 2/3, jos imuria käytetään pitkään (yli 30 min).
- Älä käytä laitetta, jos virtajohto tai pistoke on vioittunut tai jos laite ei toimi oikein. Älä koskaan käytä pölynimuria, jos kaikki suodattimet eivät ole paikoillaan.
- Käytä vain valmistajan valmistamia tai suosittelemia lisävarusteita.
- Laite on tarkoitettu ainoastaan sisäkäyttöön. Älä imuroi sillä märkiä pintoja. Ole erityisen varovainen imuroidessasi portaita, koska niissä on olemassa kaatumisvaara ja koska imuri saattaa pudota ja rikkoutua.
- Älä imuroi laitteella tulitikkuja, kuumaa tuhkaa, tupakantumppeja, kovia tai teräviä esineitä, märkiä tai kosteita aineita, tulenarkoja aineita (bensiniä, liuottimia jne.) tai tällaisista aineista vapautuvaa höyryä.
- Älä peitä laitteen imu- tai ilmanpoistoaukkoa. Pidä vaatteet, hiukset ja ruumiinosat poissa pölynimurin suuttimesta ja liikkuvista osista.
- Älä koskaan yritä itse korjata imuria. Jos laite, virtajohto tai virtapistoke on korjattava, vie laite korjattavaksi valtuutettuun huoltoliikkeeseen. Jos tarvitset takuuhuoltoa, ota yhteyttä liikkeeseen, josta ostit laitteen.

## IMURIN OSAT

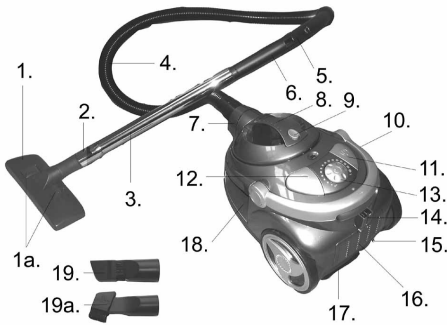

1. Lattiasuulake
- 1a. Harjanvaihtopainike
2. Lukitusmekanismi
3. Teleskooppivarsi
4. Letku
5. Ilmaventtiili
6. Kädensija
7. Letkun liitin
8. Pölysäiliö
9. Vapautuspainike
10. Kantokahva
11. Johdonkelauspainike
12. Virtapainike
13. Imutehon säädin
14. Parkkipidike
15. Johto ja pistoke
16. Poistoilman suodatin
17. Yhdistelmäsuulakkeen pidike
18. Pölysäiliön ikkuna
19. Yhdistelmäsuulake
- 19a. Pidennetty yhdistelmäsuulake

## PÖLYNIMURIN VALMISTELEMINEN

- Liitä letku (4) pölynimuriin työntämällä letkun päätä letkun liittimeen (7), kunnes kuuluu naksahdus. Voit irrottaa letkun painamalla letkun liittimen sivussa olevia painikkeita ja vetämällä sitten letkun irti liittimestä.
- Liitä teleskooppivarsi (3) letkun toiseen päähän ja kiinnitä lattiasuulake (1) varren päähän.
- Voit säätää teleskooppivarren pituutta painamalla lukitusmekanismia (2) alas ja vetämällä varren alaosan sopivan pituiseksi. Kun käytät parkkipidikettä, lyhennä varsi lyhimpään mittaansa.
- Pölynimurin yhdistelmäsuulaketta (19) käytetään tietynlaisiin imurointitehtäviin (katso kohta Käyttö). Irrota lattiasuulake ja aseta yhdistelmäsuulake teleskooppivarren päähän.

## KÄYTTÖ

- Vedä virtajohto (15) ulos pölynimurista. Virtajohtoa ei saa vetää ulos punaista merkkiä pidemmälle. Kytke pistoke pistorasiaan ja kytke imuriin virta.
- Pölynimuri käynnistetään ja sammutetaan painamalla virtapainiketta (12).
- Imuria käytettäessä imutehoa voidaan säätää avaamalla ja sulkemalla letkun päässä olevassa kahvassa sijaitsevaa ilmaventtiiliä (5).
- Imutehoa voidaan säätää myös elektronisesti imutehon säätimen (13) avulla. Imuteho kasvaa, kun säädintä käännetään Max-merkintää kohti, ja pienenee, kun säädintä käännetään Min-merkintää kohti.

- Suulakkeet on tarkoitettu seuraaviin käyttökohteisiin:

Lattiasuulake	Lattiat (harjaosa ulkona) Matot (harjaosa sisällä)
Yhdistelmäsuulake	Lämpöpatterit, kulmat, jalkalistat jne.
Pidennetty yhdistelmäsuulake (19a)	Huonekalut, verhot, kirjat, kehykset jne.

- Lattiasuulakkeessa on kaksi asetusta. Kovia pintoja (esimerkiksi parketti- ja laattapinnoitteita) imuroitaessa suulakkeen harjaosan tulee olla ulkona. Mattoja imuroitaessa harjaosan tulee olla vedettynä suulakkeen sisään. Voit vaihtaa näiden kahden asetuksen välillä painamalla harjanvaihtopainiketta (1a).
- Jos imurointi on keskeytettävä esimerkiksi huonekalujen siirtämisen ajaksi, lattiasuulake voidaan asettaa parkkipidikkeeseen (14) suulakkeen selkäosassa olevan kiinnikkeen avulla.



1. Sammuta pölynimuri ja irrota pistoke pistorasiasta.
2. Katso ikkunasta (18), onko pölysäiliö täynnä.
3. Irrota pölysäiliö pölynimurista painamalla vapautuspainiketta (9) ja nostamalla pölysäiliön kannessa olevasta kahvasta (katso oikealla oleva kuva).



## SUODATTIMET

Tässä pölynimurissa ei ole pölypussia. Pölypussin sijaan pöly ja lika imetään läpinäkyvään pölysäiliöön (8). Säiliöön kertynyt pöly kiertää säiliössä niin, ettei se estä imutoimintaa. Sisään imetty ilma puhdistetaan pölysäiliössä sijaitsevalla pestävällä keustosuodattimella, moottorinsuojasuodattimella ja poistoilman suodattimella.

### Tärkeää!

Älä koskaan käytä imuria, jos kaikki suodattimet eivät ole paikoillaan tai jos jokin niistä on vahingoittunut. Muussa tapauksessa imurin sisäosiin saattaa päästä pölyä, joka voi vahingoittaa moottoria.

Pölysäiliön tyhjentäminen ja keustosuodattimen puhdistaminen  
Pölysäiliön tyhjennystarve on helppo todeta, sillä säiliö on läpinäkyvä.

1. Vie pölysäiliö roskasäiliön luo.
2. Käännä pölysäiliön yläosaa vastapäivään niin, että yläosan vasemmalla puolella oleva, alaspäin osoittava nuoli on kohdakkain alaosassa olevan nuolen kanssa.
3. Nosta yläosa irti ja tyhjennä säiliö.



4. Käännä keustosuodatinta myötäpäivään, irrota se yläosasta ja napauta sitä kevyesti. (Suosittelemme suodattimen laittamista pussiin ennen tämän toimenpiteen suorittamista.)
5. Harjaa suodatin puhtaaksi pienellä harjalla tai pese se haalealla vedellä ilman pesu- tai puhdistusaineita.



6. Anna suodattimen kuivua kunnolla. Aseta se takaisin yläosaan kääntämällä sitä myötäpäivään, kiinnitä yläosa takaisin alaosaan ja aseta pölysäiliö takaisin imuriin. Paina, kunnes kuuluu naksahdus.

### Moottorinsuojasuodatin

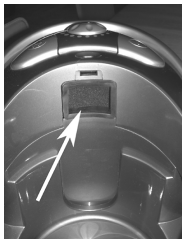

Moottorinsuojasuodatin on irrotettava suodatin pölysäiliön vieressä. Irrota suodatin ajoittain, harjaa se puhtaaksi pölystä ja pese se vedellä ja pienellä määrällä mietoja puhdistusainetta. Anna suodattimen kuivua kunnolla ja aseta se

paikalleen.

### Poistoilman suodatin



Imutehon säilyttämiseksi myös poistoilman suodatin on puhdistettava säännöllisesti. Paina pölynimurin takaosassa sijaitsevan suodatinsäiliön vapautuspainiketta. Irrota suodatin ja puhdista tai vaihda se. Jos käytät

suodattimen puhdistukseen vettä, anna suodattimen kuivua kunnolla, ennen kuin asetat sen takaisin imuriin.

### KULJETUS JA SÄILYTYS

- Voit nostaa ja kantaa pölynimuria kantokahvasta (10). Älä koskaan vedä tai nosta pölynimuria virtajohtosta.
- Kelaa virtajohto sisään ennen pölynimurin siirtämistä säilytyspaikkaan. Sammuta imuri, irrota pistoke ja paina johdonkelauspainiketta (11), kunnes johto on kelautunut kokonaan sisään.

- Tilan säästämiseksi pölynimuria voidaan säilyttää pystyasennossa päätykantensa varassa.

### PUHDISTUS

- Puhdista imuri pyyhkimällä se kostealla liinalla.
- Älä käytä minkäänlaista liuotinta tai vahvaa puhdistus- tai hankausainetta.
- Varmista, että kaikki suodattimet ovat puhtaita (katso suodattimien puhdistusohjeet). Vaihda suodattimet, kun ne ovat kuluneet tai kun niitä ei voi enää puhdistaa.

### YMPÄRISTÖNSUOJELU

Kun sähkölaite lakkaa toimimasta, se on hävitettävä paikallisten säädösten mukaisesti ja tavalla, joka vähiten rasittaa ympäristöä. Laitteet voi yleensä toimittaa paikalliseen kierrätyspisteeseen.

### TAKUUEHDOT

Takuu ei ole voimassa, jos

- edellä olevia ohjeita ei ole noudatettu
- laitteeseen on tehty muutoksia
- laitetta on käsitelty väärin tai rajusti tai se on kärsinyt muita vaurioita
- syntyneet viat johtuvat sähköverkon häiriöistä.

Kehitämme jatkuvasti tuotteidemme toimivuutta ja muotoilua, minkä vuoksi pidätämme oikeuden muuttaa tuotetta ilman etukäteisilmoitusta.

### Maahantuoja:

Adexi Group

Emme ole vastuussa mahdollisista painovirheistä.

## INTRODUCTION

To get the best out of your new vacuum cleaner, please read through these instructions carefully before using it for the first time. We also recommend that you keep the instructions for future reference, so that you can remind yourself later of the functions of your vacuum cleaner.

## SAFETY MEASURES

- The vacuum cleaner, cord or plug must not be placed in water or any other liquid.
- Never touch the vacuum cleaner, cord or plug with wet or damp hands.
- Never leave the vacuum cleaner unattended when it is switched on. Children should be supervised when they use the vacuum cleaner.
- Switch the vacuum cleaner off and unplug it when it is not in use, before cleaning, and before you empty the dust container or clean the filters.
- Avoid pulling the cord when removing the plug from the socket. Instead, hold the plug. Keep hold of the plug when rewinding the cord, so that it does not strike the vacuum cleaner. Keep the cord and appliance away from heat sources, hot objects and naked flames.
- To prevent overheating, the cord must be at least 2/3 unrolled if the vacuum cleaner is to be used for a long period (more than 30 minutes).
- Never use the appliance if it, the cord or plug is damaged or if the appliance is not functioning correctly. Never use the vacuum cleaner if the filters have not been fitted.
- Only use accessories manufactured or recommended by the manufacturer.
- The appliance is for indoor use only. Do not use it on wet surfaces. Take particular care when vacuuming stairs, due to the risk of falling or the vacuum cleaner falling and breaking.
- Do not use the appliance to vacuum up matches, hot ashes, cigarette butts, hard or sharp objects, wet or damp substances, combustible materials (petrol, solvents, etc.) or vapour from these.
- Do not cover the appliance's suction or exhaust port. Ensure that you keep clothing, hair and body parts away from the nozzle and moving parts of the vacuum cleaner.
- Never try to repair the vacuum cleaner yourself. If the appliance, cord or plug needs to be repaired, it should be taken to an authorised service centre. Please contact the store where you bought the device for repairs under guarantee.

## KEY TO THE VACUUM CLEANER'S PARTS

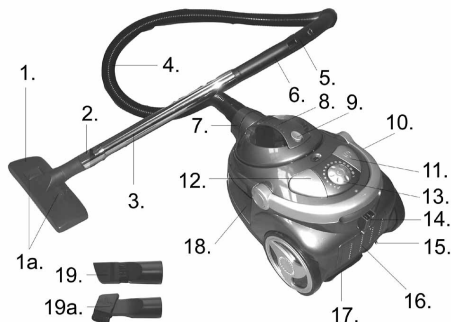

1. Floor nozzle
- 1a. Brush change button
2. Locking mechanism
3. Telescopic tube
4. Hose
5. Air valve
6. Handle
7. Hose connector
8. Dust container
9. Release button
10. Carrying handle
11. Button for automatic cord rewind
12. On/Off button
13. Button for controlling suction strength
14. Parking holder
15. Cord and plug
16. Exhaust filter
17. Holder for combination nozzle
18. Window for dust container
19. Combination nozzle
- 19a. Combination nozzle, extended

## PREPARING THE VACUUM CLEANER

- Attach the hose (4) to the vacuum cleaner by inserting it into the hose connector (7) until you hear a click. To remove the hose, press the buttons at the side of the hose and pull it out of the hose connector.
- Fit the telescopic tube (3) into the other end of the hose, and attach the floor nozzle (1) to the end of the tube.
- You can adjust the length of the telescopic tube by pushing the locking mechanism (2) down and pulling on the bottom section of the tube until it reaches a suitable length. When parking, shorten the tube as far as possible.
- The vacuum cleaner's combination nozzle (19) is used for particular vacuuming tasks (see under Use). Remove the floor nozzle and fit the combination nozzle to the end of the telescopic tube.

## USE

- Pull the cord (15) out of the vacuum cleaner. The cord must not be pulled out any further than the red mark. Plug in and switch the power on.
- Press the on/off button (12) to start and stop the vacuum cleaner.
- While in use, the suction strength can be regulated by opening and closing the air valve (5) on the handle at the end of the hose.
- The suction strength can also be adjusted electronically using the button for controlling suction strength (13). Suction strength increases when the button is turned towards "Max", and reduces when it is turned towards "Min".

- The nozzles are to be used as follows:

Floor nozzle	Floors (brushes out) Carpets (brushes in)
Combination nozzle skirtings, etc.	Radiators, corners,
Combination nozzle extended (19a)	Furniture, curtains, drapes, books, frames, etc.

- The floor nozzle has two settings. When cleaning hard surfaces (parquet flooring, flooring tiles, etc.), the nozzle brushes should be extended. When cleaning carpets and rugs, the brushes should be retracted into the nozzle. Press the brush change button (1a) to switch between the two settings.
- If, during vacuuming, you need to pause to move furniture etc., you can place the floor nozzle in the parking holder (14) using the fixture on the back of the nozzle.

## FILTERS

This vacuum cleaner is not equipped with a dust bag. The dust/dirt is sucked up into the transparent dust container (8) instead. Once the dust is in this container, it whirls around so that it does not block suction. The air sucked in is cleaned by means of a washable permanent filter in the dust container, a motor protection filter and an exhaust filter.

### Important!

You must never vacuum without all three filters or when a filter is damaged. If you do, dust may penetrate into the interior of the vacuum cleaner and damage the motor.

Emptying the dust container and cleaning the permanent filter

It is easy to see when the transparent dust container needs emptying.



1. Turn off the vacuum cleaner, and remove the plug from the wall socket.
2. Check whether the dust container is full, using the window (18).
3. Remove the dust container from the vacuum cleaner by pressing the release button (9) and lifting the handle on the dust container (see image on the right).



1. Take the dust container to a dustbin.
2. Turn the upper section of the dust container anticlockwise, so the downward-pointing arrow on the far left of the upper section lines up with the arrow on the lower section.
3. Lift the upper section off the lower section, and empty the container.



4. Turn the permanent filter clockwise, remove it from the upper section and tap it gently. (We recommend that you do this while holding the filter in a bag).

5. Brush the filter with a small brush or wash it in lukewarm water without any detergent or similar.
6. Allow the filter to dry completely, replace it on the upper section by turning it clockwise, refit the upper section on the lower section, and insert the dust container back into the vacuum cleaner. Press down until you hear a click.

### Motor protection filter

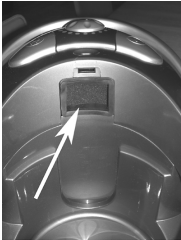

The motor protection filter is the detachable filter pad located beside the dust container. It should be removed from time to time and, after brushing off any dust, cleaned using water and a small amount of mild detergent. Allow the filter to

dry completely and replace it.

### Exhaust filter

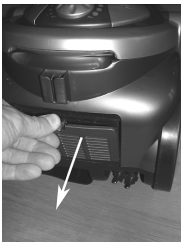

This exhaust filter should also be cleaned regularly to maintain suction power. Press the release button on the filter holder on the back of the vacuum cleaner. Remove the filter and clean it, or replace the filter. If you use water to clean the filter, it

must be completely dry before being replaced in the vacuum cleaner.

### TRANSPORT AND STORAGE

- You can lift and carry the vacuum cleaner using the carrying handle (10). Never pull or lift the vacuum cleaner by the cord.
- Before putting the vacuum cleaner away, rewind the cord. Switch off at the socket, unplug, and press the automatic cord rewind button (11) until the cord is fully rewound.
- To save space, the vacuum cleaner can be stored upright on its end cover.

### CLEANING

- Clean the vacuum cleaner by wiping it with a damp cloth.
- You must not use any form of solvent, or strong or abrasive cleaning agent.
- Make sure all filters are kept clean (see above). Replace the filters once they become worn or can no longer be cleaned.

### ENVIRONMENTAL TIPS

When electronic products no longer work, they should be disposed of in a manner that causes least impact on the environment and in accordance with any local legislation. In most cases you can take such products to your local recycling station.

### GUARANTEE TERMS

The guarantee does not apply:

- if the above instructions are not followed
- if the appliance has been interfered with
- if the appliance has been mishandled, subjected to rough treatment, or has suffered any other form of damage
- if faults have arisen as a result of faults in your electricity supply.

Due to the constant development of our products in terms of function and design, we reserve the right to make changes to the product without prior warning.

### IMPORTER

Adexi Group

We cannot be held responsible for any printing errors.

## EINLEITUNG

Bevor Sie Ihren neuen Staubsauger erstmals in Gebrauch nehmen, sollten Sie diese Anleitung sorgfältig durchlesen. Bewahren Sie die Anleitung bitte auf, damit Sie später bei Bedarf darin nachschlagen können.

## SICHERHEITSHINWEISE

- Der Staubsauger oder das Kabel dürfen nicht in Wasser oder sonstige Flüssigkeiten eingetaucht werden.
- Berühren Sie den Staubsauger, den Stecker oder das Kabel niemals mit nassen oder feuchten Händen.
- Lassen Sie den eingeschalteten Staubsauger niemals unbeaufsichtigt. Kinder sind zu beaufsichtigen, wenn sie den Staubsauger benutzen.
- Schalten Sie den Staubsauger aus und stecken Sie ihn aus, wenn er nicht in Gebrauch ist, vor dem Reinigen und bevor Sie den Staubbehälter leeren oder die Filter reinigen.
- Ziehen Sie nicht am Kabel, um den Stecker aus der Steckdose zu ziehen. Ziehen Sie statt dessen am Stecker. Halten Sie den Stecker beim Aufrollen des Kabels fest, damit er nicht an den Staubsauger schlägt. Das Gerät (inkl. Kabel) darf nicht in der Nähe von Wärmequellen, heißen Gegenständen oder offenem Feuer aufgestellt und betrieben werden.
- Um ein Überhitzen zu vermeiden, muss das Kabel mindestens zu 2/3 abgerollt sein, wenn der Staubsauger für einen längeren Zeitraum (mehr als 30 Minuten) benutzt werden soll.
- Bei defektem Kabel oder defektem bzw. nicht ordnungsgemäß funktionierendem Gerät darf das Gerät nicht in Betrieb genommen werden. Der Staubsauger darf nicht ohne die Filter verwendet werden.
- Verwenden Sie nur vom Hersteller empfohlenes Zubehör.
- Betreiben Sie das Gerät nicht im Freien. Saugen Sie nicht auf nassen Oberflächen. Seien Sie beim Staubsaugen von Treppen besonders vorsichtig, um Stürze oder Beschädigungen des Staubsaugers durch Herabfallen zu vermeiden.
- Verwenden Sie das Gerät nicht zum Aufsaugen von Streichhölzern, heißer Asche, Zigarettenstummeln, harten oder scharfen Gegenständen, nassen oder feuchten Stoffen, entzündlichen Stoffen (Benzin, Lösungsmittel usw.) oder deren Dämpfen.
- Die Ansaug- und Ausblasöffnungen müssen immer frei sein. Sorgen Sie dafür, dass Bekleidung, Haare und Körperteile nicht in die Nähe der Düse oder von beweglichen Teilen des Staubsaugers kommen.
- Versuchen Sie nicht, das Gerät selbst zu reparieren. Reparaturen dürfen nur von einer Fachwerkstatt ausgeführt werden. Bei Reparaturen, die unter die Garantiebedingungen fallen, nehmen Sie bitte mit dem Laden Kontakt auf, in dem Sie das Gerät gekauft haben.

## BESCHREIBUNG

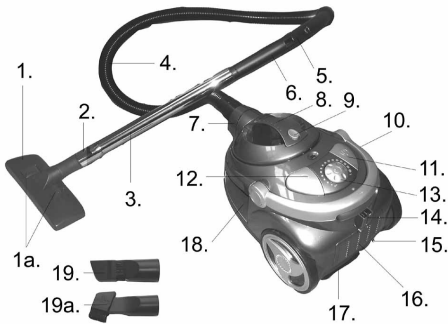

1. Bodendüse
- 1a. Bürstenwechsellaste
2. Verriegelungsmechanismus
3. Teleskoprohr
4. Schlauch
5. Luftventil
6. Griff
7. Schlauchanschluss
8. Staubbehälter
9. Entriegelungstaste
10. Tragegriff
11. Taste für die automatische Kabelaufrollung
12. An/Aus-Schalter
13. Saugstärkereglер
14. Parkhalterung
15. Kabel und Stecker
16. Abluftfilter
17. Halterung für die Kombi-Düse
18. Fenster für den Staubbehälter
19. Kombi-Düse
- 19a. Kombi-Düse, ausgefahren

## VORBEREITUNG DES STAUBSAUGERS

- Bringen Sie den Schlauch (4) am Staubsauger an, indem Sie ihn in den Schlauchanschluss (7) einschieben, bis ein Klicken zu hören ist. Zu Abnehmen des Schlauchs drücken Sie die Taste an der Seite des Schlauchs und ziehen Sie ihn aus dem Schlauchanschluss.
- Bringen Sie das Teleskoprohr (3) am anderen Ende des Schlauchs an, und bringen Sie die Bodendüse (1) am Ende des Rohrs an.
- Sie können die Länge des Teleskoprohrs einstellen, indem Sie den Verriegelungsmechanismus (2) nach unten schieben und am unteren Teil des Rohrs ziehen, bis die gewünschte Länge erreicht ist. Beim Parken sollten Sie das Rohr so stark wie möglich verkürzen.
- Die Kombi-Düse des Staubsaugers (19) wird für spezielle Aufgaben verwendet (siehe unter "Anwendung"). Entfernen Sie die Bodendüse und bringen Sie die Kombi-Düse am Ende des Teleskoprohrs an.

## ANWENDUNG

- Ziehen Sie das Kabel (15) aus dem Staubsauger. Das Kabel darf nur bis zu der roten Markierung herausgezogen werden. Stecken Sie das Gerät ein und schalten Sie es an.
- Drücken Sie den Ein/Aus-Schalter (12), um den Staubsauger zu starten und zu stoppen.
- Während des Gebrauchs kann die Saugkraft durch Öffnen und Schließen des Luftventils (5) am Griff am Ende des Schlauchs geregelt werden.
- Die Saugstärke kann auch elektronisch mithilfe des Saugstärkereglers (13) eingestellt werden. Die Saugstärke wird größer, wenn der Regler nach "Max" gedreht wird und verringert sich, wenn er nach "Min" gedreht wird.

- Die Düsen sind wie folgt zu gebrauchen:

Bodendüse	Böden (Bürste ausgefahren) Teppiche (Bürste eingezogen)
Kombi-Düse usw.	Heizkörper, Ecken, Leisten
Kombi-Düse ausgefahren (19a)	Möbel, Vorhänge, Jalousien, Bücher, Rahmen usw.

- Die Bodendüse verfügt über zwei Einstellungen. Beim Reinigen von harten Oberflächen (Parkettböden, Fliesen usw.) sollten die Düsenbürsten ausgefahren werden. Beim Reinigen von Teppichböden und Teppichen sollten die Bürsten wieder in die Düse eingefahren werden. Betätigen Sie die Bürstenwechsellaste (1a), um zwischen den beiden Einstellungen zu wechseln.
- Wenn Sie das Staubsaugen unterbrechen, um z. B. Möbel zu verschieben, können Sie die Bodendüse mithilfe der Parkvorrichtung an der Rückseite der Düse in der Parkhalterung (14) anbringen.



1. Schalten Sie den Staubsauger aus und ziehen Sie den Stecker aus der Steckdose.
2. Überprüfen Sie durch das Fenster (18), ob der Staubbehälter voll ist.
3. Nehmen Sie den Staubbehälter vom Staubsauger, indem Sie die Entriegelungstaste (9) drücken und den Handgriff des Staubbehälters anheben.



## FILTER

Dieser Staubsauger hat keinen Staubbeutel. Der Staub/Schmutz wird statt dessen in den durchsichtigen Staubbehälter (8) gesaugt. Wenn sich der Staub in diesem Container befindet, wirbelt er herum, sodass er nicht das Ansaugen blockiert. Die eingesaugte Luft wird durch einen waschbaren ständigen Filter im Staubbehälter, einen Motorschutzfilter und eine Ausblasfilter gereinigt.

### Achtung!

Staubsaugen Sie niemals ohne alle drei Filter oder mit einem beschädigten Filter! Dabei könnte Staub in das Innere des Staubsaugers eindringen und den Motor beschädigen.

Leeren des Staubbehälters und Reinigen des ständigen Filters

Man kann leicht erkennen, wann der durchsichtige Staubbehälter geleert werden muss.

1. Tragen Sie den Staubbehälter zu einem Mülleimer.
2. Drehen Sie das Oberteil des Staubbehälters gegen den Uhrzeigersinn, damit der nach unten zeigende Pfeil auf der linken Seite des Oberteils genau über dem Pfeil des unteren Teils steht.
3. Heben Sie das Oberteil vom unteren Teil und entleeren Sie den Behälter.



4. Drehen Sie den ständigen Filter im Uhrzeigersinn, entfernen Sie das Oberteil und klopfen Sie vorsichtig darauf. (Es empfiehlt sich, dies zu tun, während man den Filter in einen Beutel hält)



5. Bürsten Sie den Filter mit einer kleinen Bürste ab oder waschen Sie ihn in lauwarmem Wasser ohne Spülmittel o. Ä.
  6. Lassen Sie den Filter vollständig trocknen, setzen Sie ihn wieder im Oberteil ein, indem Sie ihn im Uhrzeigersinn drehen, setzen Sie das Oberteil auf den unteren Teil und setzen Sie den Staubbehälter wieder in den Staubsauger ein. Drücken Sie ihn nach unten, bis ein Klicken zu hören ist.
- Rollen Sie vor dem Abstellen des Staubsaugers stets das Kabel auf. Schalten Sie den Stecker ab, ziehen Sie ihn heraus und drücken Sie auf die Taste für die Kabelaufrollung (11), bis das Kabel vollständig aufgerollt ist.
  - Um Platz zu sparen, kann der Staubsauger aufrecht auf seiner Endabdeckung stehend aufbewahrt werden.

### Motorschutzfilter



Bei dem Motorschutzfilter handelt es sich um ein abnehmbares Filterkissen, das sich neben dem Staubbehälter befindet. Es sollte von Zeit zu Zeit entfernt und nach dem Abbürsten des Staubs in Wasser mit einer geringen

Menge milden Reinigungsmittels gereinigt werden. Lassen Sie den Filter vollständig trocknen und setzen Sie ihn wieder ein.

### Abluftfilter



Der Abluftfilter sollte ebenfalls regelmäßig gereinigt werden, um die Saugkraft zu erhalten. Drücken Sie die Entriegelungstaste an der Filterhalterung an der Rückseite des Staubsaugers. Nehmen Sie den Filter

heraus und reinigen oder ersetzen Sie ihn. Wenn Sie Wasser zum Reinigen des Filters verwenden, muss er völlig trocken sein, bevor er wieder in den Staubsauger eingesetzt wird.

### TRANSPORT UND AUFBEWAHRUNG

- Sie können den Staubsauger am Tragegriff (10) anheben und tragen. Ziehen oder heben Sie den Staubsauger niemals mithilfe des Kabels.

### REINIGUNG

- Wischen Sie den Staubsauger mit einem feuchten Tuch ab.
- Verwenden Sie auf keinen Fall Lösungsmittel oder starke oder schmirgelnde Reinigungsmittel.
- Achten Sie darauf, dass alle Filter sauber sind (siehe oben). Ersetzen Sie die Filter, wenn sie abgenutzt sind oder nicht mehr gereinigt werden können.

### UMWELTTIPPS

Nicht mehr funktionsfähige elektronische Geräte sind umweltgerecht zu entsorgen. In den meisten Fällen können Sie derartige Produkte bei Ihrer örtlichen Recyclingstation abgeben.

### GARANTIEBEDINGUNGEN

Diese Garantie gilt nicht,

- falls die vorstehenden Hinweise nicht beachtet werden;
- falls unbefugte Eingriffe am Gerät vorgenommen wurden;
- falls das Gerät unsachgemäß behandelt, Gewalt ausgesetzt oder anderweitig beschädigt worden ist.
- bei Schäden, die aufgrund von Fehlern im Leitungsnetz entstanden sind.

Aufgrund der ständigen Weiterentwicklung von Funktion und Design unserer Produkte behalten wir uns das Recht auf Änderung des Produkts ohne vorherige Ankündigung vor.

### IMPORTEUR

Adexi Group

Druckfehler vorbehalten.

## WPROWADZENIE

Aby osiągnąć najlepsze rezultaty w trakcie użytkowania nowego odkurzacza, należy przed pierwszym użyciem urządzenia dokładnie przeczytać poniższe instrukcje. Zaleca się zachowanie tej instrukcji na przyszłość, na wypadek konieczności użycia jej w późniejszym czasie.

## WSKAZÓWKI DOTYCZĄCE BEZPIECZEŃSTWA

- Odkurzacza, kabla lub wtyczki nie wolno umieszczać w wodzie ani innej cieczy.
- Nie wolno dotykać odkurzacza, kabla lub wtyczki mokrymi lub wilgotnymi rękami.
- Nie należy pozostawiać włączonego odkurzacza bez nadzoru. Dzieci użytkujące odkurzacze powinny znajdować się pod opieką dorosłych.
- Odkurzacze należy wyłączyć oraz wyjąć wtyczkę z gniazdka sieci elektrycznej, jeżeli nie jest on używany, przed czyszczeniem, przed opróżnieniem pojemnika na kurz lub czyszczeniem filtrów.
- Przy wyciąganiu wtyczki z gniazdka nie wolno ciągnąć za przewód. Należy trzymać za wtyczkę. Podczas nawijania przewodu należy go trzymać za wtyczkę, aby nie uderzyła ona w odkurzacze. Urządzenia i przewodu nie należy narażać na działanie źródeł ciepła, gorących przedmiotów lub ognia.
- Jeżeli odkurzacze będzie używany przez dłuższy czas (ponad 30 minut), należy wyciągnąć co najmniej 2/3 długości kabla zasilającego, aby zabezpieczyć urządzenie przed przegrzaniem.
- W żadnym wypadku nie wolno używać urządzenia, jeżeli ono, kabel lub wtyczka są uszkodzone lub jeżeli urządzenie nie działa prawidłowo. Odkurzacza nie wolno używać, jeżeli nie zostały założone filtry.
- Można używać tylko akcesoriów wyprodukowanych lub zalecanych przez producenta.
- Urządzenie jest przeznaczone tylko do użytku wewnątrz pomieszczeń. Nie wolno korzystać z urządzenia na mokrej powierzchni. Ze względu na ryzyko upadku lub uszkodzenia odkurzacza podczas odkurzania schodów należy zachować szczególną ostrożność.
- Urządzenia nie wolno używać do zbierania zapalek, gorącego popiołu, niedopalków, twardych lub ostrych przedmiotów, mokrych lub wilgotnych substancji, materiałów łatwopalnych (benzyny, rozpuszczalników itp.) lub ich oparów.
- Nie wolno zakrywać otworu wlotowego lub wylotowego urządzenia. Odzież, włosy i części ciała należy trzymać z dala od nasadki i ruchomych części odkurzacza.
- Nie wolno naprawiać odkurzacza samodzielnie. Jeżeli urządzenie, przewód lub wtyczka wymagają naprawy, powinna ona zostać przeprowadzona przez autoryzowany punkt serwisowy. Informacje na temat napraw gwarancyjnych można uzyskać w sklepie, w którym zakupiono urządzenie.

## CZĘCI ODKURZACZA

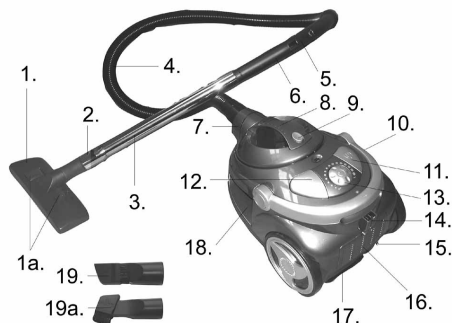

1. Nasadka do podłóg
- 1a. Przycisk zmiany szczotki
2. Mechanizm blokowania
3. Rura teleskopowa
4. Wąż
5. Zawór powietrza
6. Rączka
7. Złącze węża
8. Pojemnik na kurz
9. Przycisk zwalniający
10. Uchwyt do przenoszenia
11. Przycisk automatycznego zwijania przewodu zasilającego
12. Włącznik/wyłącznik
13. Przycisk regulacji siły ssania
14. Wieszak
15. Przewód sieciowy i wtyczka
16. Filtr wylotowy
17. Uchwyt nasadki wieloczynnościowej
18. Okienko pojemnika na kurz
19. Nasadka wieloczynnościowa
- 19a. Nasadka wieloczynnościowa, przedłużona

## PRZYGOTOWANIE ODKURZACZA

- Zamocuj wąż odkurzacza (4) wkładając go w złącze węża (7) aż do zatrzaśnięcia. Aby wyjąć wąż, należy nacisnąć przycisk z jego boku i wyciągnąć go ze złącza.
- Do drugiego końca węża zamocuj rurę teleskopową (3), a nasadkę do podłóg (1) - na koniec rury.

- Długość rury teleskopowej można regulować naciskając mechanizm blokujący (2) w dół i wyciągając dolną część rury na żądaną długość. Przechowując odkurzacz należy maksymalnie skrócić rurę.
- Nasadka wielofunkcyjna odkurzacza (19) służy do odkurzania określonych miejsc (zobacz w sekcji: Użytkowanie). Z końca rury teleskopowej można zdjąć nasadkę do podłóg i założyć w to miejsce nasadkę wielofunkcyjną.

## UŻYTKOWANIE

- Wyciągnij przewód (15) z odkurzacza. Przewodu nie wolno wyciągać poza czerwone oznakowanie. Włóż wtyczkę do gniazdka i włącz zasilanie.
- Naciśnij przycisk włączenia/wyłączenia (12), aby uruchomić odkurzacz lub go zatrzymać.
- Siłę ssania w trakcie użytkowania można wyregulować otwierając lub zamykając zawór powietrza (5) w uchwycie na końcu węża.
- Siłę ssania można również regulować elektronicznie korzystając z przycisku regulacji siły ssania (13). Siła ssania wzrasta po przekręceniu przycisku w stronę pozycji „Max”, a maleje po przekręceniu przycisku w stronę pozycji „Min”.
- Nasadek należy używać w następujący sposób:

Nasadka do podłóg	Podłogi (szczotki wysunięte) Dywany (szczotki schowane)
Nasadka wieloczynnościowa	Kaloryfery, rogi, listwy przyściennowe itp.
Nasadka wieloczynnościowa, przedłużona (19a)	Meble, zasłony, firanki, książki, ramy itp.

- Nasadka do podłóg ma dwa ustawienia. Podczas czyszczenia twardych powierzchni (parkietu, płytek itp.) należy wysunąć szczotkę nasadki. Podczas czyszczenia dywanów lub chodników należy wsunąć szczotkę nasadki. Zmiana tych ustawień następuje po naciśnięciu przycisku zamiany szczotki (1a).

- Jeżeli podczas odkurzania trzeba na chwilę przerwać pracę, aby przesunąć meble itp., można zawiesić nasadkę do podłóg na wieszaku (14) wykorzystując specjalny element z tyłu nasadki.

## FILTRY

Odkurzacz ten nie jest wyposażony w worek. Kurz/brud zasysany jest do przezroczystego pojemnika na kurz (8). Kurz zassany do pojemnika wiruje, dzięki czemu nie blokuje ssania. Zassane powietrze oczyszczane jest za pomocą zmywalnego filtra stałego, umieszczonego w pojemniku na kurz, filtra ochronnego silnika oraz filtra wylotowego.

### Ważne!

Odkurzacza nie wolno używać bez wszystkich trzech filtrów lub gdy filtr jest uszkodzony. Grozi to przeniknięciem kurzu do wnętrza odkurzacza i uszkodzeniem silnika.

Opróżnianie pojemnika na kurz i czyszczenie filtra stałego

Można łatwo stwierdzić, kiedy przezroczysty pojemnik na kurz wymaga opróżnienia.



1. Wyłącz odkurzacz, a następnie wyjmij wtyczkę z gniazdka.
2. Sprawdź, czy pojemnik na kurz jest pełny, co będzie widoczne w okienku (18).
3. Wyjmij pojemnik na kurz z odkurzacza, wciskając przycisk zwalnający (9) i podnosząc uchwyt na pojemniku na kurz.



1. Przenieś pojemnik na kurz do kosza na śmieci.
2. Przekręć górną część pojemnika na kurz w kierunku przeciwnym do ruchu wskazówek zegara tak, aby skierowana w dół strzałka po lewej stronie górnej części znalazła się w jednej linii ze strzałką na dolnej części.
3. Wyjmij część górną z części dolnej i opróżnij pojemnik.



4. Przekręć filtr stały zgodnie z ruchem wskazówek zegara, wyjmij go z części górnej i delikatnie otrzep. (Zalecane jest wykonanie tej czynności z filtrem umieszczonym w worku).
5. Szczoteczką oczyść filtr, a następnie oplucz go letnią wodą bez detergentów lub podobnych środków czyszczących itp.
6. Zostaw filtr do całkowitego wyschnięcia, zamontuj go ponownie w części górnej, przekręcając zgodnie z ruchem wskazówek zegara, nałóż górną część na dolną część i włóż pojemnik na kurz z powrotem do odkurzacza. Naciskaj go aż do zatrzaśnięcia.

## Filtr ochronny silnika

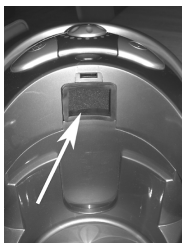

Filtr ochronny silnika to wyjmowana wkładka filtrująca, umieszczona obok pojemnika na kurz. Należy ją wyjmować od czasu do czasu i po oczyszczeniu z kurzu czyścić wodą z niewielką ilością łagodnego detergentu. Zostaw filtr do całkowitego wyschnięcia i zamontuj go ponownie.

## Filtr wylotowy

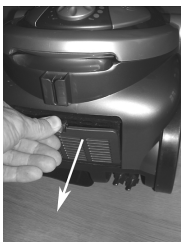

Dla zachowania siły ssania filtr wylotowy powinien być również regularnie czyszczony. Naciśnij przycisk zwalnający na pojemniku filtra, znajdującym się w tylnej części odkurzacza. Wyjmij filtr i wyczyść go lub wymień na nowy. W

przypadku czyszczenia filtra wodą należy zostawić go do całkowitego wyschnięcia przed ponownym zamontowaniem w odkurzaczu.

## TRANSPORT I PRZECHOWYWANIE

- Odkurzacze można podnieść i przenieść za pomocą uchwytu do przenoszenia (10). Odkurzacza nie wolno ciągnąć ani podnosić za kabel.
- Przed odłożeniem odkurzacza należy zwinąć kabel. Wyłącz odkurzacze, wyjmij wtyczkę z gniazda oraz naciśnij i przytrzymaj przycisk automatycznego zwijania przewodu (11) do całkowitego nawinięcia przewodu.
- Odkurzacze można przechowywać w pozycji pionowej na pokrywie tylnej, co umożliwia zaoszczędzenie miejsca.

## CZYSZCZENIE

- Odkurzacze należy czyścić wilgotną szmatką.
- Nie wolno korzystać z jakichkolwiek rozpuszczalników bądź środków czyszczących o silnym działaniu lub ściernych.

- Należy upewnić się, że wszystkie filtry są czyste (patrz powyżej). Zużyte lub nienadające się do wyczyszczenia filtry należy wymienić na nowe.

## WSKAZÓWKI DOTYCZĄCE OCHRONY RODOWISKA

Jeżeli urządzenie elektryczne nie jest już zdadne do użytku, należy je zutylizować w sposób jak najmniej szkodliwy dla środowiska, zgodnie z lokalnymi przepisami. Zazwyczaj taki produkt można oddać do najbliższego zakładu utylizacji odpadów.

## WARUNKI GWARANCJI

Gwarancja nie obowiązuje:

- jeżeli nie przestrzegano niniejszej instrukcji;
- jeżeli urządzenie zostało naruszone przez osoby nieupoważnione;
- jeżeli urządzenie było użytkowane w sposób niewłaściwy, nieostrożny lub zostało uszkodzone;
- jeżeli uszkodzenie powstało na skutek wahań napięcia lub z innych powodów związanych z siecią elektryczną.

Z uwagi na ciągłe doskonalenie naszych produktów pod względem ich funkcjonalności i stylistyki zastrzegamy sobie prawo do wprowadzania zmian w produkcie bez uprzedzenia.

## IMPORTER

Adexi Group

Firma nie ponosi odpowiedzialności za błędy w druku.

Producent nie ponosi odpowiedzialności za ewentualne błędy typograficzne.

## ВВЕДЕНИЕ

Для использования всех возможностей нового пылесоса внимательно прочитайте настоящую инструкцию перед его первым использованием. Кроме того, рекомендуется сохранить эту инструкцию, чтобы при необходимости можно было снова получить сведения о функциях этого пылесоса.

## МЕРЫ ПРЕДОСТОРОЖНОСТИ

- Не помещайте пылесос, шнур питания и вилку в воду или другую жидкость.
- Запрещается дотрагиваться до пылесоса, шнура питания или вилки мокрыми или влажными руками.
- Не оставляйте включенный пылесос без присмотра. Дети могут пользоваться пылесосом только под наблюдением взрослых.
- Выключайте пылесос и отсоединяйте его от сети питания, если он не используется. Это также необходимо выполнять перед чисткой пылесоса, опорожнением контейнера для сбора пыли и очисткой фильтров.
- Вынимая вилку из розетки, не тяните за шнур, а возьмитесь за вилку. При сматывании шнура придерживайте его за вилку, иначе она может ударить по пылесосу. Шнур питания и сам пылесос следует располагать на безопасном расстоянии от источников тепла, горячих предметов и открытого пламени.
- Если планируется использовать пылесос в течение продолжительного времени (более 30 минут), то для предотвращения перегрева шнур необходимо размотать по меньшей мере на 2/3 его длины.
- Не пользуйтесь пылесосом, если он не работает надлежащим образом, а также если его шнур питания или вилка повреждены. Если фильтры не установлены, пользоваться пылесосом нельзя.
- Используйте только фирменные принадлежности, которые изготовлены производителем пылесоса или рекомендованы им к применению.
- Устройство предназначено только для домашнего использования. Не используйте пылесос на влажных поверхностях. При работе с пылесосом необходимо принять некоторые меры предосторожности, чтобы не упасть и не уронить пылесос, так как это может привести к его повреждению.
- Не используйте пылесос для сбора спичек, горячего пепла, окурков, твердых или острых предметов, мокрых и влажных веществ, а также горючих материалов (бензин, растворители и т. п.) и выделяемых ими испарений.
- Не допускайте закрытия всасывающего или выпускного отверстия пылесоса. Не допускайте соприкосновения насадки пылесоса или других его принадлежностей с одеждой, волосами или частями тела.
- Запрещается выполнять самостоятельный ремонт пылесоса. Если шнур, вилка или сам пылесос неисправны, их ремонт должен осуществляться в авторизованном сервисном центре. По вопросам гарантийного ремонта обращайтесь в магазин, в котором был приобретен пылесос.

## ОБОЗНАЧЕНИЕ ДЕТАЛЕЙ ПЫЛЕСОСА

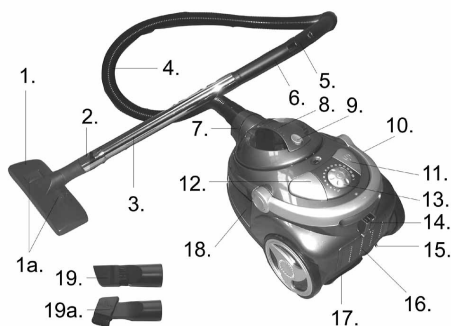

1. Насадка для чистки пола
- 1a. Кнопка изменения положения щетки
2. Фиксатор
3. Телескопическая трубка
4. Шланг
5. Воздушный клапан
6. Ручка
7. Соединитель шланга
8. Контейнер для сбора пыли
9. Кнопка отсоединения
10. Ручка-держатель
11. Кнопка устройства автоматического сматывания шнура
12. Кнопка включения и выключения
13. Регулятор силы всасывания
14. Держатель для хранения
15. Шнур и вилка
16. Выпускной фильтр
17. держатель для комбинированной насадки
18. Окошко для проверки состояния контейнера для сбора пыли
19. Комбинированная насадка
- 19a. Комбинированная насадка с установленной принадлежностью

## ПОДГОТОВКА ПЫЛЕСОСА К РАБОТЕ

- Прикрепите шланг (4) к пылесосу: вставляйте первый в соединитель шланга (7) до щелчка. Чтобы отсоединить шланг, нажмите кнопки, расположенные на боковой стороне шланга, и вытяните шланг из соединителя.
- Прикрепите телескопическую трубку (3) к противоположному концу шланга и установите на другой конец трубки насадку для чистки пола (1).
- Длину телескопической трубки можно регулировать. Для этого нажмите фиксатор (2) вниз и потяните нижнюю секцию трубки до соответствующей длины. При подготовке к хранению максимально укоротите трубку.
- Комбинированная насадка (19) пылесоса имеет специальное назначение (см. раздел ГИСПОЛЬЗОВАНИЕ“). Отсоедините от телескопической трубки насадку для чистки пола и установите на ее место комбинированную насадку.

## ИСПОЛЬЗОВАНИЕ

- Вытяните шнур (15) из пылесоса. Шнур необходимо вытягивать до красной отметки, но не более. Вставьте вилку в розетку и включите питание.
- Для пуска и остановки пылесоса нажимайте кнопку включения и выключения (12).
- Во время использования пылесоса можно регулировать силу всасывания путем открытия и закрытия воздушного клапана (5), расположенного на ручке на конце шланга.
- Силу всасывания можно также изменять с помощью специального электрического регулятора (13). Сила всасывания увеличивается при вращении регулятора в сторону метки “Max” (Максимум) и уменьшается при вращении в сторону метки “Min” (Минимум).
- Насадки следует использовать описанным ниже способом.

Насадка для чистки полаПолы (чистка с использованием щетки)  
Ковровые покрытия (чистка без использования щетки)Комбинированная насадкаБатареи отопления, углы, плинтусы и т. д.Комбинированная насадка с установленной принадлежностью (19a)Мебель, занавески, шторы, книги, рамки и т. д.

- Насадка для пола имеет два рабочих положения. При выполнении чистки твердых поверхностей (паркет, половая плитка и т. д.) щетку необходимо выдвинуть. Чистку ковров и мягких напольных покрытий необходимо выполнять с убранной в насадку щеткой. Для регулировки положения щетки нажимайте кнопку (1a).
- Если при использовании пылесоса потребуется прерваться, чтобы передвинуть мебель или выполнить какие-либо другие действия, насадку для пола можно поместить в держатель для хранения (14), вставив в него специальное приспособление, расположенное на обратной стороне насадки.

## ФИЛЬТР

Этот пылесос не оснащен мешком для сбора пыли. Вместо него используется прозрачный контейнер (8), в который при чистке всасывается вся пыль и грязь. Под напором воздуха пыль в контейнере начинает вращаться, поэтому в отверстия для всасывания не образуются заторы. Очистка всасываемого воздуха обеспечивается за счет установленного в контейнере надежного моющего фильтра, защитного фильтра электродвигателя и выпускного фильтра.

### Важно!

Не пользуйтесь пылесосом, если какой-либо из фильтров отсутствует или поврежден. В противном случае пыль может попасть во внутренние компоненты пылесоса и привести к неисправности электродвигателя.

Опорожнение контейнера для сбора пыли и очистка надежного фильтра  
В любой момент можно без труда проверить, требуется ли производить очистку прозрачного контейнера для сбора пыли.



1. Выключите пылесос и выньте вилку из розетки.
2. С помощью специального окошка проверьте степень заполнения контейнера (18).
3. Для снятия контейнера с пылесоса нажмите кнопку отсоединения (9) и приподнимите контейнер за ручку (см. рисунок справа).



1. Поднесите контейнер к мусорному ведру.
2. Поверните верхнюю секцию контейнера против часовой стрелки так, чтобы указывающая вниз стрелка на дальнем левом крае верхней секции совместилась со стрелкой на нижней секции.
3. Отсоедините верхнюю секцию от нижней и опорожните контейнер.





4. Поверните фильтр по часовой стрелке, отсоедините его от верхней секции и слегка обстучите. (Эту процедуру рекомендуется выполнять, заблаговременно поместив фильтр в какой-либо пакет.)
5. Очистите фильтр с помощью небольшой щетки или промойте его в теплой воде без применения каких-либо чистящих средств.
6. Подождите, пока фильтр полностью высохнет, затем, повернув по часовой стрелке, установите его на место в верхней секции. Прикрепите верхнюю секцию к нижней, а затем установите контейнер на прежнее место в пылесосе. Нажмите на контейнер до щелчка.

### Защитный фильтр электродвигателя

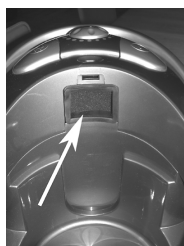

Защитный фильтр электродвигателя представляет собой фильтровальную подушку, расположенную рядом с контейнером для сбора пыли. Время от времени его требуется снимать и выполнять чистку: сначала

сухой щеткой, а затем водой с небольшим количеством слабого раствора моющего средства. Прежде чем устанавливать фильтр на место, дождитесь, когда он полностью высохнет.

### Выпускной фильтр

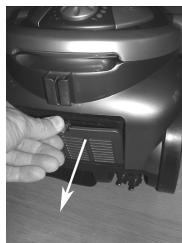

Выпускной фильтр также необходимо регулярно чистить, чтобы обеспечить надлежащую силу всасывания. Нажмите кнопку отсоединения на держателе фильтра, который расположен на задней панели пылесоса.

Снимите фильтр и произведите его чистку или замену. Если чистка осуществляется с использованием воды, то, прежде чем устанавливать фильтр на место, необходимо дождаться, когда он полностью высохнет.

### ТРАНСПОРТИРОВКА И ХРАНЕНИЕ

- Ручка-держатель (10) предназначена для переноски пылесоса. Не тяните и не поднимайте пылесос за шнур.
- Прежде чем поместить пылесос на хранение, смотайте шнур. Выключите пылесос, выньте вилку из розетки и нажмите кнопку автоматического сматывания шнура (11), чтобы полностью убрать последний.
- Чтобы сэкономить пространство, пылесос можно хранить в вертикальном положении, установив его на заднюю поверхность.

### ОЧИСТКА

- Для ухода за пылесосом его поверхность следует протирать влажной тканью.
- При этом запрещается использовать любые виды растворителей, а также агрессивные или абразивные чистящие средства.
- Своевременно производите чистку фильтров (см. инструкции выше). В случае износа фильтров и невозможности их очистки установите вместо них новые фильтры.

## **БЕЗОПАСНАЯ УТИЛИЗАЦИЯ**

Неработающие электроприборы следует утилизировать с наименьшим ущербом для окружающей среды в соответствии с действующими местными правилами. В большинстве случаев такое изделие можно сдать на местную станцию переработки.

## **УСЛОВИЯ ГАРАНТИИ**

Гарантия теряет свою силу в следующих случаях:

- если не соблюдались изложенные выше инструкции;
- если прибор был вскрыт;
- если прибор использовался ненадлежащим образом, небрежно или был поврежден в результате какого-либо воздействия;
- если неполадки прибора возникли вследствие неисправности электросети.

В связи с постоянным совершенствованием функциональности и дизайна нашей продукции мы оставляем за собой право вносить изменения в изделие без предварительного уведомления.

## **ИМПОРТЕР**

Группа Adexi

Компания Adexi не несет ответственности за возможные опечатки.

## Free Manuals Download Website

<http://myh66.com>

<http://usermanuals.us>

<http://www.somanuals.com>

<http://www.4manuals.cc>

<http://www.manual-lib.com>

<http://www.404manual.com>

<http://www.luxmanual.com>

<http://aubethermostatmanual.com>

Golf course search by state

<http://golfingnear.com>

Email search by domain

<http://emailbydomain.com>

Auto manuals search

<http://auto.somanuals.com>

TV manuals search

<http://tv.somanuals.com>