

# Panasonic®

Household  
Massage Lounger  
Sillón de masaje para casa  
Fauteuil vibromasseur

## Operating Instructions Instrucciones de uso Mode d'emploi

Model No. **EP3203/EP3202**

Modelo No. **EP3203/EP3202**

N° de modèle **EP3203/EP3202**

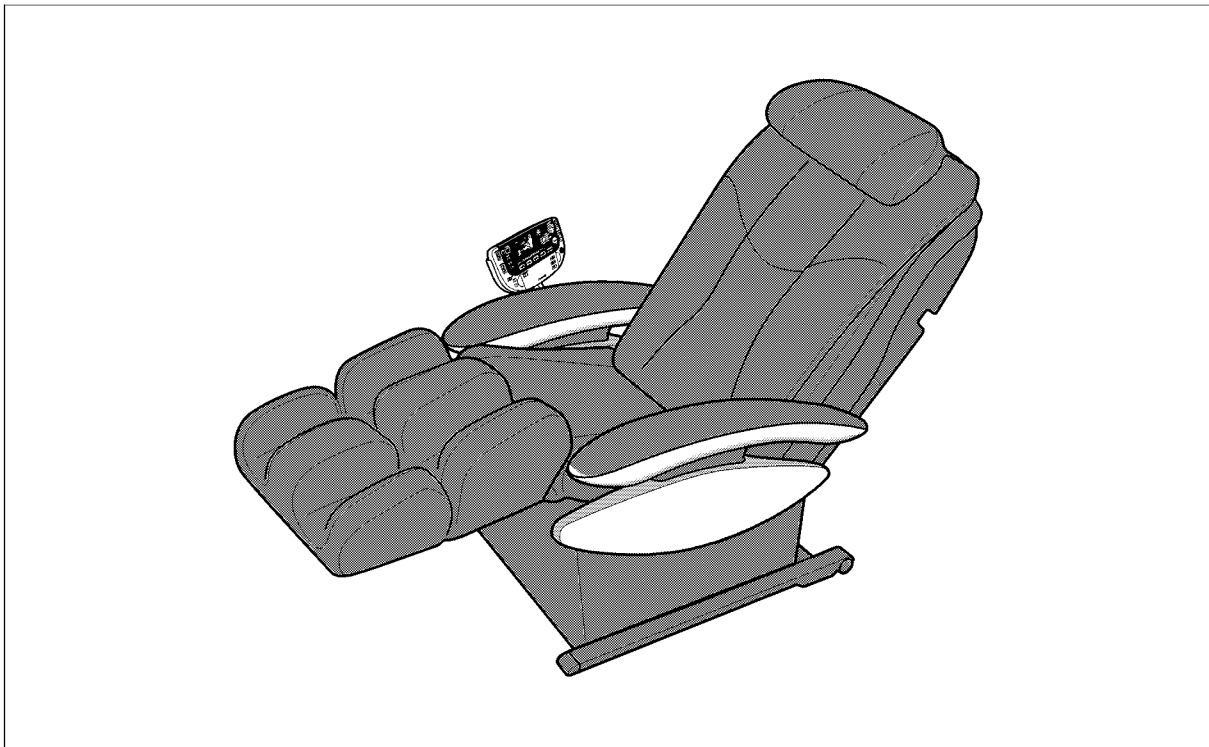

Before operating this unit, please read these instructions completely, and save for future reference.  
Antes de utilizar esta unidad, lea completamente estas instrucciones y guárdelas por si necesita consultarlas en el futuro.  
Avant d'utiliser cet appareil, nous vous recommandons de lire l'ensemble de ces instructions et de les ranger dans un endroit accessible pour une consultation ultérieure.

WEP3203L8108

## INDEX / ÍNDICE / INDEX

English	See Page 1-31
Español	Ver Página 33-63
Français	Reportez-vous à la page 65-95

Thank you for purchasing the Panasonic Household Massage Lounger EP3203/EP3202. Please read this manual carefully to ensure optimum performance and safety.

## IMPORTANT SAFETY INSTRUCTIONS

Basic precautions should always be followed when using an electrical unit, including the following.

Please ensure that you read all instructions before using the Household Massage Lounger.

### **DANGER** – To reduce the risk of electric shock:

1. Always unplug the unit immediately after use.
2. Always unplug the unit before cleaning.

### **WARNING** – To reduce the risk of burns, fire, electric shock, or injury to persons:

1. Always insert the power plug all the way into the outlet to reduce the risk of short-circuit and fire.
2. The unit should never be left unattended when plugged in. Always unplug the unit when not in use.
3. Close and continuous supervision is necessary when the unit is used by people who are limited in their ability to move or communicate.
4. Only use the unit for the purpose described in these instructions.
5. Do not stand on the unit.
6. Do not use any accessories other than those recommended by the manufacturer.
7. This unit should not be used by children. Keep children away from the unit. Always return the seat to the upright position and retract the legrest completely to avoid possible injury. Make sure that nothing is in the way when retracting the legrest.
8. Never operate the unit if it has a damaged power cord or plug. Return the unit to the nearest authorized service center if it is not working properly, if it has been dropped or damaged, or if it has been immersed in water.
9. Always raise the back cushion to check that the fabric of the unit itself has not been ripped before using the unit. Please also check other areas to ensure that the fabric has not been ripped. No matter how small the rip, if you find one then immediately stop using the unit, unplug the power cord and have the unit repaired at an authorized service center.
10. Keep power cords away from heated surfaces. Do not carry the unit by the power cord. Do not allow pins, rubbish or moisture to come into contact with the plug.
11. Do not use the unit on top of heating appliances, such as electric carpets, etc.
12. Never block the air openings during operation and make sure that all air openings are kept free of lint and hair, etc. Do not drop or insert anything into any of the openings of the unit.
13. Do not use the unit in bathrooms or other damp or humid places as this may cause electric shock or cause the unit to malfunction. Do not spill water, etc. onto the control panel.
14. Do not use the unit outdoors.
15. Do not use the unit in places where aerosol spray products are in use or where oxygen is being used.
16. When unplugging the unit, turn off all controls before removing the plug from power outlet. Do not use the unit with a transformer as this may lead to malfunction or electric shock.
17. Connect this unit to a properly grounded outlet only. See Grounding Instructions.
18. To avoid electric shock or injury, do not attempt to open or disassemble any part of the unit as it contains no user-serviceable parts.

## SAVE THESE INSTRUCTIONS

# SAFETY PRECAUTIONS

## WARNING: To avoid the risk of injury:

1. Pregnant women, people who are ill, in poor physical shape or undergoing medical treatment, and people suffering from back, neck, shoulder or hip pain should consult their doctor before using the unit. If you have a pacemaker, defibrillator, or other personal medical device, consult with the manufacturer of your device before using the unit. Your physician may be able to assist you in obtaining this information.
2. Sit down slowly after checking the position of the massage heads. Never put any part of your body between the massage heads as the squeezing action of the massage heads may cause injury. Never put your fingers or feet in the gap between the backrest and seat, the backrest and the armrest, the seat and cover under the armrest, or the gap between the legrest and the footrest. Do not place your fingers or any part of your body in the mechanism below the legrest, or between the legrest and footrest.
3. Do not use the unit against bare skin. While thin clothing may increase effectiveness, exposing the skin directly to the massager may irritate the skin.  
Do not use the unit while wearing anything hard on your head like a hair accessory, etc.
4. Do not use the unit for massaging the head, abdomen, front neck, elbows or knees. Do not use excessively strong massage action on the back of the neck.
5. When using the body searching function, always ensure that the shoulder position is correct. If the shoulder position is not correct, use the Neck Roller Position Adjustment Button to adjust it properly. You can adjust the shoulder position in this way in the Programmed Operation, Self Program and Rolling in the Manual Operation. Failure to align the shoulder position correctly can lead to injury.
6. Do not stretch the back muscles for more than approximately 15 minutes at a time. To avoid overstretching the muscles which may result in discomfort, do not use the unit for more than 5 minutes when first using it. You can gradually increase the duration and strength of the massage as you become used to it.  
Do not massage any one point for more than 5 minutes at a time.  
Excessive massaging can overstimulate the muscles and nerves and result in an adverse effect.  
To prevent excessive massaging, do not use the massager for more than a total of 15 minutes each session.  
After approximately 15 minutes, the massage heads will be retracted and stop moving. The back cushion can be removed if you want to experience a stronger back massage. Exercise extreme care when you use this mode in order to avoid back pain or injury. Use only for short periods of time (no more than 15 minutes).  
Reinstall the back cushion if you want to restore to normal massage intensity.
7. While using the massager, if you start feeling sick or if the massage seems painful, stop using it immediately. While using the massager, if the pressure seems too strong, the movement of the massage heads can be stopped at any time by pressing the Quick Stop Button.
8. Do not go to sleep while using the unit. Do not use the unit after drinking alcohol.
9. When the seat back is in a reclined position, do not sit on it or sit with your legs resting on the headrest.  
Do not sit on the legrest as the unit may fall over.
10. Do not allow children or pets to play on or around the unit, especially during operation.
11. Do not unplug the unit or turn it off during operation. Unplug the unit immediately if there is a power outage.
12. Be sure to start on the gentle massage program if using the massager for the first time. The shiatsu massage is stronger and should be enjoyed after one has gotten accustomed to the chair.
13. Do not allow children to play on this mechanized furniture or operate the mechanism. Legrest folds down on closing so that a child could possibly be injured. Always leave in an upright and closed position. Keep hands and feet clear of mechanism. Only the occupant should operate it.

# OPERATING PRECAUTIONS

## **WARNING: To avoid damaging the chair, follow these precautions:**

1. The chair is designed for a maximum user weight of 264lbs (120kg). Exceeding the maximum weight may cause permanent damage to the massage mechanism and/or other components of the unit. Any such damage is deemed to be user abuse and is not covered under the Limited Warranty.
2. Do not sit on or drop the control panel. Do not pull the control panel cord or the power cord. Be careful not to catch the cord of the control panel between the armrest and the chair back.
3. Do not treat the chair roughly, such as turning the chair on its side, turning the chair over or standing on it.
4. Do not treat the covering roughly.
  - Keep sharp or pointed objects away from the covering of the chair. Be careful not to drop lit ashes, lit cigarettes or matches on the chair.
  - Exposure to direct sunlight can cause fading or a change in color of the covering.
5. If the massager functions abnormally, immediately turn off the power and have the massager checked by an authorized service center.
6. Do not attempt to repair the massager yourself.
7. Do not repeatedly operate any switch at short intervals. Such action may cause the switch to malfunction.
8. Some noise may be heard coming from the massager while in use. This is due to the structure of the massager and is normal.
9. Make sure there are no obstacles behind the chair before reclining it. The chair can be reclined to a maximum angle of 170°. If the back hits a wall or pillar, the chair may malfunction. Be sure to have ample space behind the chair. Recline the chair slowly in order to avoid contact with an obstacle.
10. When excessive pressure is applied to the massage heads, they may stop moving for safety. When moving the heads up from the lowered position, one's body weight may stop the heads' movement. In such case, slightly raise your body and allow the massage heads to move up.
11. After each massage, slide the power switch, which is located on the right side of the chair, to the "off" position and turn its lock switch to the "lock" position.
12. Do not sit on the chair with wet body or hair.
13. The unit must not be used in "wet rooms" (sauna, swimming pool) or outdoors.

# GROUNDING INSTRUCTIONS

- The product must be grounded. If it should malfunction, grounding provides the path of least resistance for electric current to reduce the risk of electric shock.
- This product is equipped with a cord having an equipment-grounding conductor and a grounding plug. The plug must be plugged into an appropriate outlet that is properly installed and grounded in accordance with all local codes and ordinances.

## DANGER

- Improper connection of the equipment-grounding conductor can result in a risk of electric shock. Check with a qualified electrician if you are in doubt as to whether the product is properly grounded. Do not modify the plug provided with the product even if it does not fit the outlet. Have a proper outlet installed by a qualified electrician.
- This product is for use on a nominal 120-volt circuit and has a grounding plug that looks like the plug shown in Figure A. Make sure that the product is connected to an outlet having the same configuration as the plug. No adaptor should be used with this product.

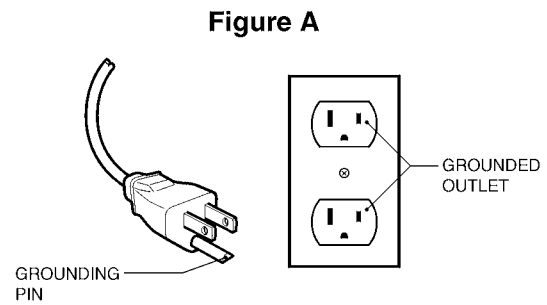

# BEFORE USING THE UNIT

## SETTING UP THE MASSAGE LOUNGER

After removing everything from the box, you should have the following

### Massage Lounger

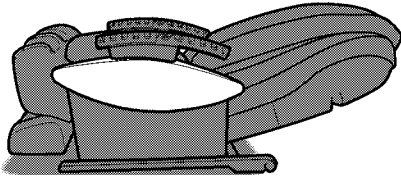

### Accessories

#### Armrest

Marks indicating left and right can be found on the underside of each armrest.

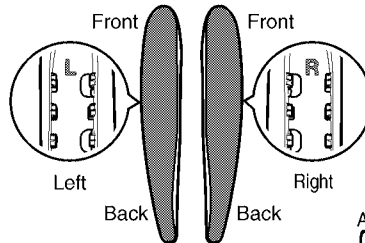

#### Control Panel Stand

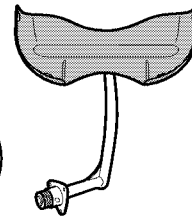

#### Pillow

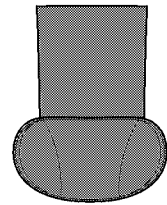

Attachment Screws (M6 x 10) – 5  
Control Panel Stand – 3  
Left Armrest – 1  
Right Armrest – 1



## Where to Use the Unit

At Least 16 in. (40 cm)

At Least 16 in. (40 cm)

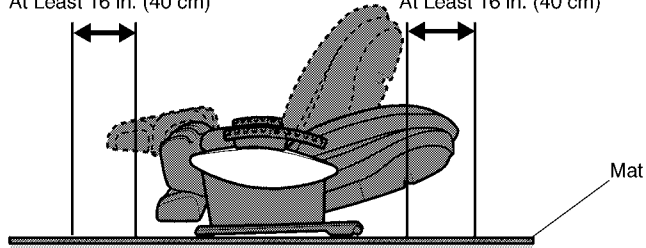

Ensure there is adequate space for reclining

- Do not use the massage lounger in direct sunlight or in places where it will be exposed to high temperatures, such as in front of a heater, etc., as this can cause discoloration or hardening of the synthetic leather.
- Place the unit on a mat to prevent floor damage.

### CAUTION

- Do not use the unit in areas with high humidity, such as the bathroom, etc. as this can lead to electric shock or other accidents.
- Do not allow children to play on the unit. Doing so may lead to accidents or injury.
- Place the unit on a totally flat surface.  
Failure to do so may result in the seat tipping over.

## Attaching the Armrests

### 1. Insert the armrests into the seat.

- Marks indicating left and right can be found on the underside of each armrest.

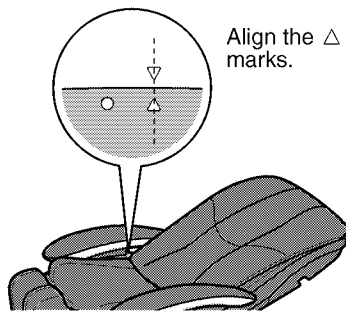

### 2. Push the armrest forward until it clicks into position.

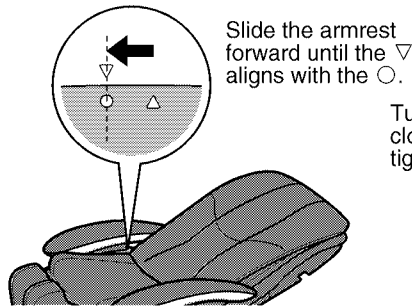

### 3. Insert the attachment screw into the hole and use the Allen key to secure it.

(Repeat the procedure for the armrest on the other side.)

Turn the screw clockwise to tighten it.

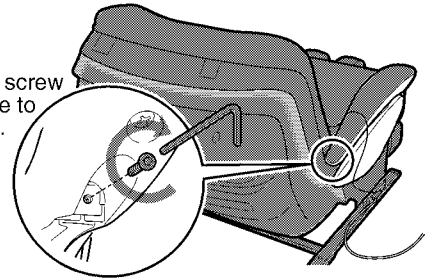

## Attaching the Control Panel Stand

Secure the control panel stand to the right hand side of the unit using the three screws provided.

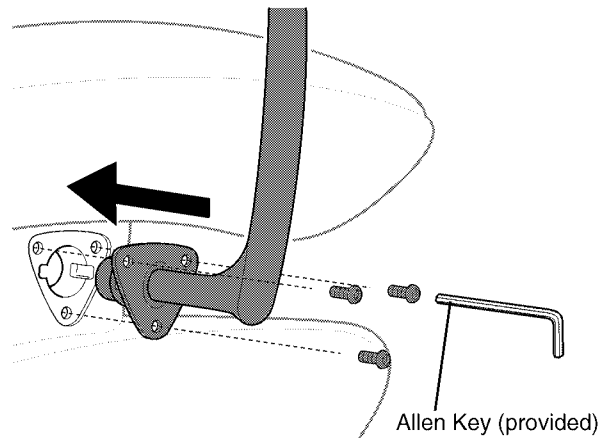

## Attaching and Removing the Control Panel

When attaching the control panel, slide it in from the top.

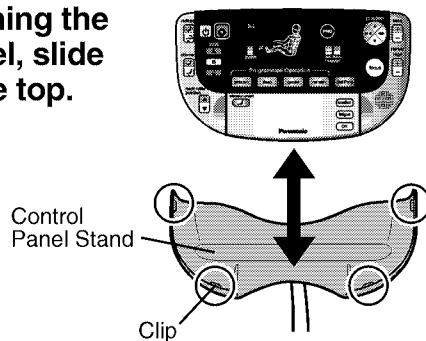

Slide the control panel up to remove it.

- Loosen the screw to situate the control panel stand at the desired angle, then tighten screw again. For smooth removal of the control panel, press on the back of the unit while sliding up.

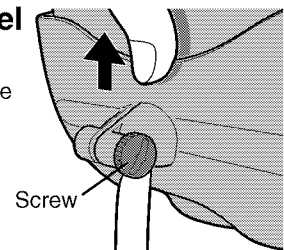



## Adjusting the Control Panel Stand

1. The control panel stand can rotate forward and back.

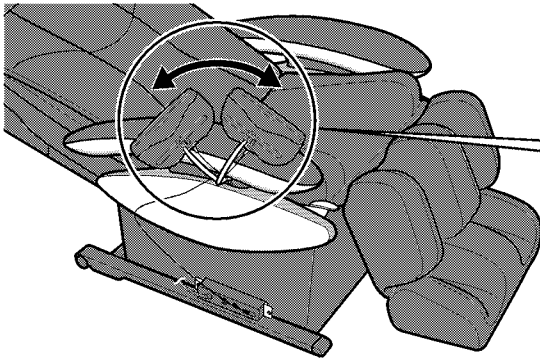

2. The angle can also be adjusted.

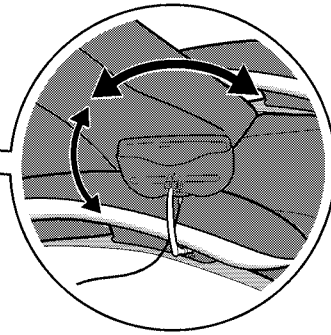

## Return the Backrest to the Upright Position

1. Plug the power plug into the power outlet.

2. Turn the lock switch to the "Open" position.

3. Turn on the power switch on the back of the unit.

4. Push  Twice (See Page 10)

- The backrest will return to the upright position automatically.
- The massage heads will move to the retracted position.

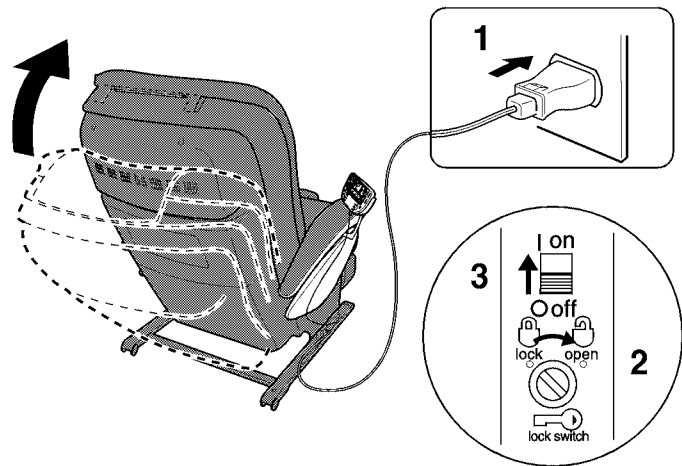

## Attaching the Pillow

Attach the pillow using the fasteners on the pillow and on the top of the backrest.

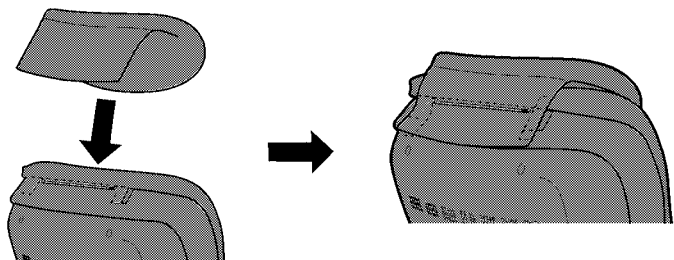

## BEFORE USING THE UNIT

### Please Check the Following Before Using the Unit

#### Check the Surrounding Area

- (1) Check that there is nothing around the unit.
- (2) Check that there is enough room (16 in.) to recline the unit.

#### Lower the Legrest Prior to Sitting Down.

- When the legrest is raised, press  to lower the legrest before sitting down.
- Do not sit on the legrest when it is raised. Doing so may cause it to collapse down or bend the ottoman. The ottoman is not meant to support full body weight.

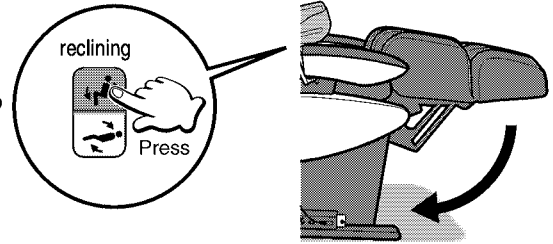

#### Adjust the Height of the Pillow

- Adjust the height of the pillow using the pillow fastener.
- Adjust the front part of the pillow so that it supports the back of the head and will not be too far down when massaging the neck.

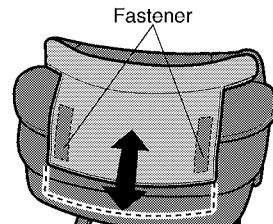

# PART NAMES AND FUNCTIONS

## Massage Lounger

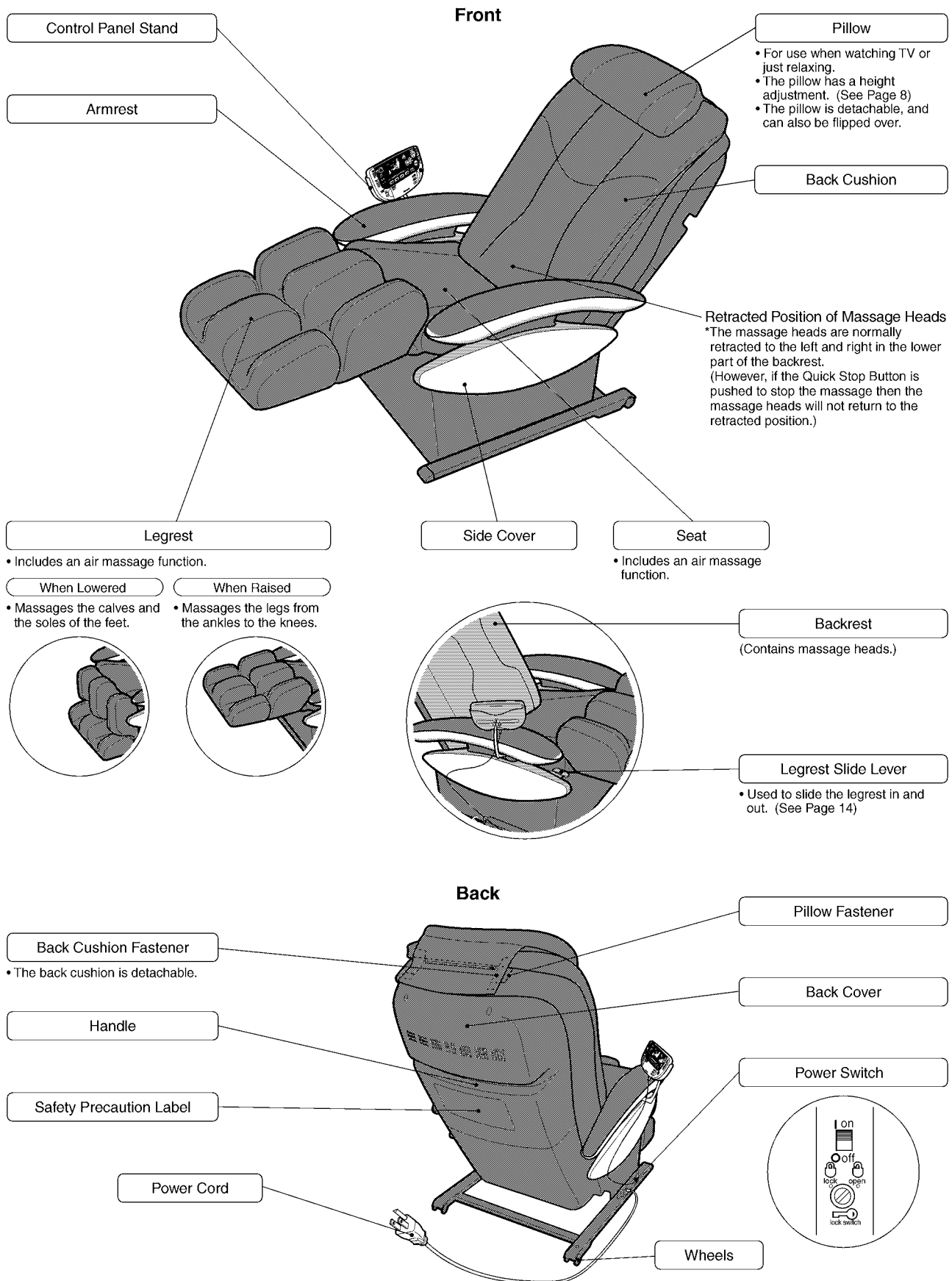

## CONTROL PANEL

### ON/OFF Button

- Press this button to start the massage and to stop it at any time during the massage.
- \* The massage heads will not move until you press one of the Programmed Operation buttons or Manual Operation buttons.
- \* If this button is pressed during the massage, the massage heads will move to the retracted position and both the backrest and the legrest will return to their original positions.

### Quick Stop Button

- Press this button to stop the massage immediately. (The massage heads will stop in the position they are in without retracting and air will be released from the legrest.)

### Voice Navigation Volume Switch (Located on the top side of the control unit.)

- Slide the switch to increase, decrease or cut voice navigation volume.
- \* Even when the volume is set to the OFF position you will still hear "beep" whenever you press one of the buttons.
- \* In the interests of safety the "beep-beep-beep" sound cannot be eliminated.

### Display

- The display shows the kind of massage selected.

### Reclining Button

- Use this button to adjust the angle of the backrest and legrest.

### Ottoman Button

- Use this button to adjust the angle of the legrest.

### Neck Roller Position Button

- Pressing this button allows the unit to adjust the shoulder position after searching the position of your body.

### Vibration ON/OFF Button (EP3203 only)

### Control Panel Cover

- Open the cover to manually select massage settings.

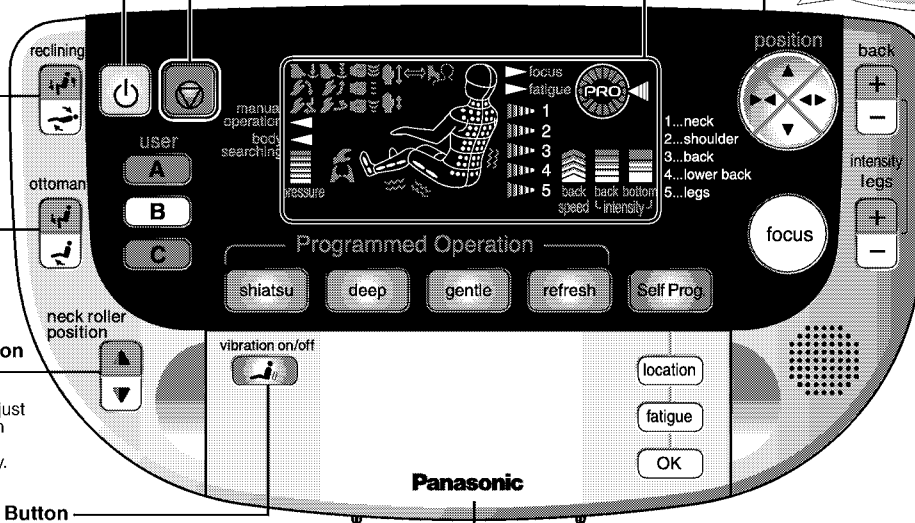

### Voice Navigation

This feature provides a simple explanation of operating procedures and massage settings.

#### Example

- Explanation of Operating Procedures  
"Please select a pre-programmed or self-programmed massage from one of the blinking controls".
- Explanation of Massage Settings  
"We will now scan your back". "The massage is starting".
- Explanation of Program  
"The Shiatsu program is the strongest program". (When Shiatsu program is selected.)

**Go to any one of the following sections if you want to start the massage lounge immediately.**

**When you want to use the massage lounge straight away.**

### PROGRAMMED OPERATION (shiatsu, deep, gentle, refresh)

This program is ideal for the following people:

- Those who feel tired all over.
- Those who want to operate the massager simply by using one of the 15 minute stored programs.

**When you want a massage suited to your degree of fatigue.**

### SELF PROGRAM

This program is ideal for the following people:

- Those who feel tired in different parts of their body.
- Those who want only their shoulders or legs massaged. This program allows the user to customize the massage. (See Page 15)

### USER ADJUSTMENT FUNCTIONS

**When you want more control over individual massage settings.**

### MANUAL OPERATION (open the control panel)

This program is ideal for the following people:

- Those who want to massage a certain area using a certain kind of massage.
- Those who want to make many different adjustments to massage settings.

# USING THE MASSAGE LOUNGER

## WHEN YOU WANT TO USE THE MASSAGE LOUNGER RIGHT AWAY. (PROGRAMMED OPERATION)

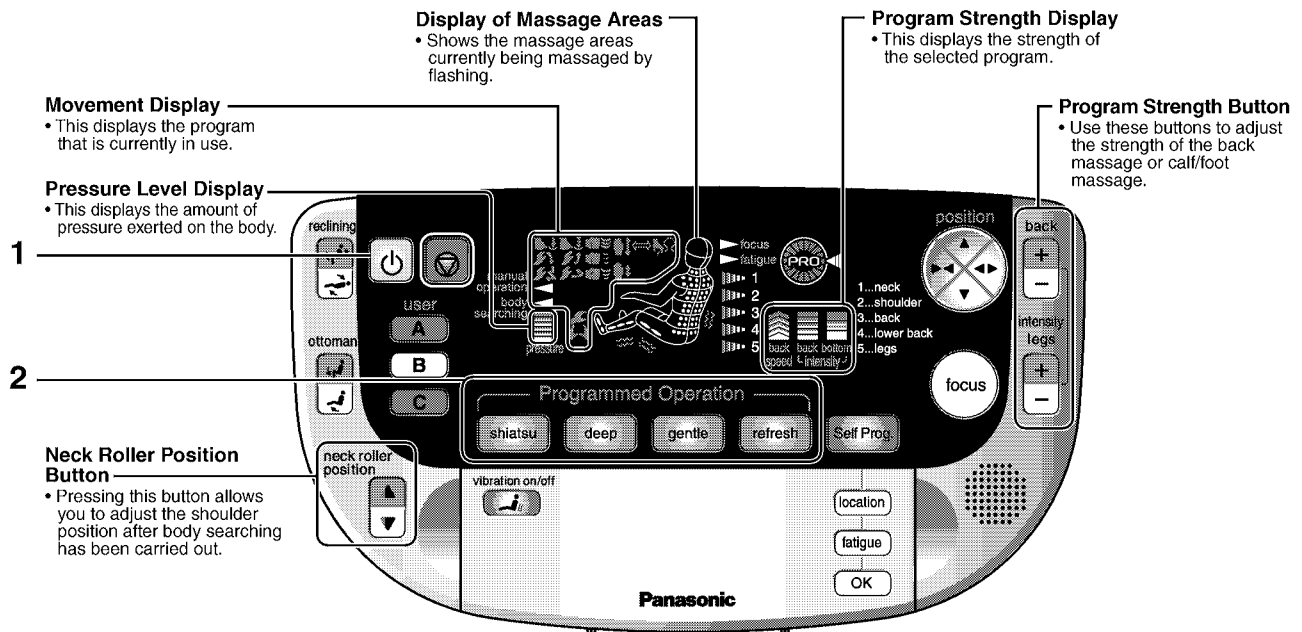

### 1. Press .

- The Programmed Operation buttons (four) and the Self Program buttons will start to flash.
- The massage heads will not start to move until you press one of the program buttons.

### 2. Select the program you want.

- Please press one of the flashing buttons.
- See Page 13 for details regarding the content of each of these Programmed Operation.
- It is possible to change programs during the massage by pressing one of the other program buttons.

**shatsu** • This program uses mainly Shiatsu massage to provide a strong massage that is ideal for people who have extremely stiff shoulders, etc.

**gentle** • This program uses a gentle massage to help soothe tired body with a gentler, longer Swedish style massage strokes.

**deep** • This program uses kneading massage to thoroughly relax stiff muscles in many areas. Still a strong massage.

**refresh** • This is a more general program using a variety of massage movements to help refresh people when they're feeling tired. Mixes both Shiatsu and Swedish.

### 3. Sit as far back in the seat as possible with your head on the pillow (back cushion/backrest).

**Press the program button you desire to start the massage. The seat will automatically recline to the massage position and body searching will commence.**

- You will feel a light tapping sensation on your shoulders. Always check the shoulder position and when necessary adjust it manually with the neck roller position button.
- Body searching can be carried out for people with a height of 4.6 ft (140 cm) to 6.1 ft (185 cm).

**After body searching has been completed the massage will commence.**

- The air massage on the legs/calf will commence at the same time that body searching commences.
- You can freely adjust the angle of the backrest and legrest.
- Slide the legrest to adjust the position of your knees and calves. (See Page 14)

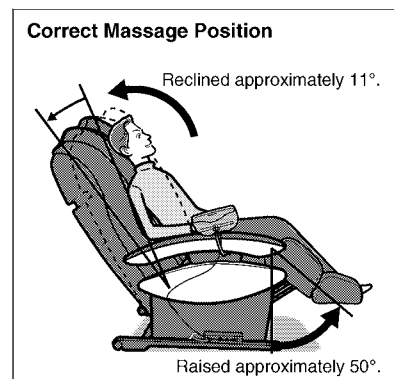

- If the massage lounge is reclined further than this angle then it will not automatically recline.



#### 4. After the Massage has been Completed the Unit will Automatically Stop.

After the designated program has been completed the massage lounger will automatically stop. (Approximately 15 minutes.)

##### Stopping the Massage during a Program

- Press  again.
- The legrest will automatically be lowered and the massage heads will return to the retracted position. After the massage heads have stopped moving the backrest will return to the original position.

##### Stopping the Massage Immediately

- Press  if you want to stop the massage immediately.
- All movement will immediately stop.
- Please press  twice in order to return the massage heads to the retracted position.
- \* After the program has been completed the voice navigation will provide information regarding user program functions and  will flash.

##### Adjusting the Strength of the Back Massage

Please press  to adjust massage strength.

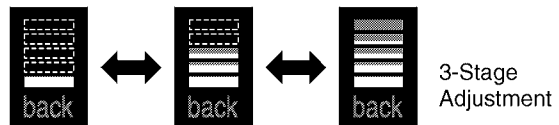

##### Adjusting the Strength of the Leg/Calf Massage

Please press  to adjust massage strength.

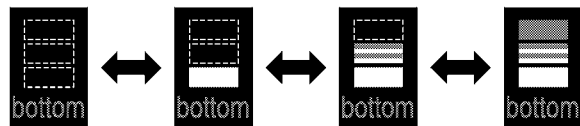

\* When the strength is set to 0 (i.e. no bars are lit on the display) the leg/calf air massage will stop and change to the back massage only.

##### Turning off Vibration

Please press  to stop the vibration in the desired area. Press it again to restart it. (EP3203 only.)

##### Body Searching — Adjusting Shoulder Position

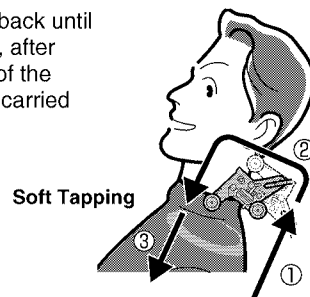

The massage rollers will rise up the back until they reach the area behind the neck, after which they will descend to the level of the shoulders where soft tapping will be carried out for approximately 10 seconds.

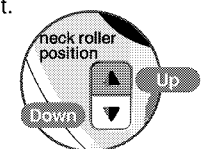
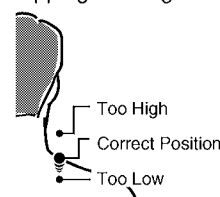

Use the Neck Roller Position Adjustment button to properly set the shoulder position while soft tapping is being carried out.



Pressing one of the buttons once will raise or lower the massage heads by approximately 11/16" (1.8cm).

- When there is nobody sitting in the seat or when body searching has not been carried out successfully, "massage terminated" will be announced and the soft tapping will stop. If this happens then please sit as far back as possible with your head on the pillow (back cushion/backrest) and push  to carry out body searching again.
- When someone else wishes to use the massage lounger midway through a massage, please push  to stop the massage and start from the beginning again as the shoulder position will vary from person to person.

## Additional Information

### Display of Massage Areas

Sometimes the massage areas displayed on the control panel will be different from what you are actually experiencing.

\* Due to limitations in the size of the display, the massage areas displayed on the control panel are only a general indication of the area being massaged. This means that sometimes the areas that are actually being massaged are different from those shown on the display. Areas of massage displayed may change depending on changes to massage intensity or position of massage heads.

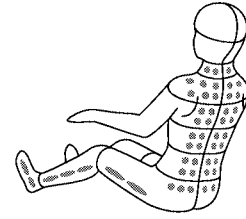

### Pressure Level Display

The pressure being applied to the body is shown on the display.

- The actual pressure experienced may vary from the level indicated on the display.
- Depending on the seatback fabric, the pressure level indicated may change even when nobody is sitting in the seat.

### Pressure Feedback Function

The strength of the massage (pressure level) is automatically adjusted if it is too much or too little.

- The standard body pressure level varies according to the strength of the program selected.



### Programmed Operation

- Please see Page 25 for details regard the lower body massage.
- The movements below are shown in simplified form for the sake of illustration.

#### Shiatsu Program

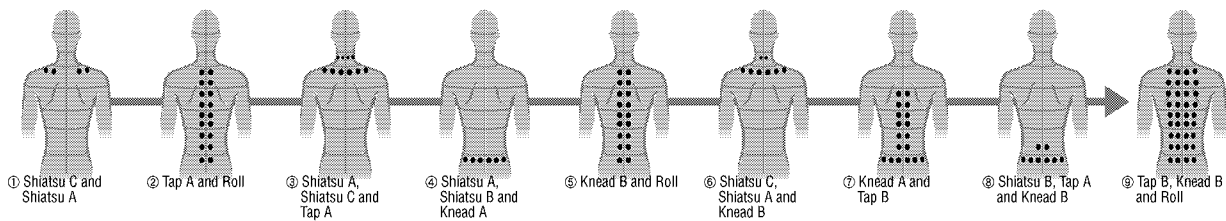

#### Deep Program

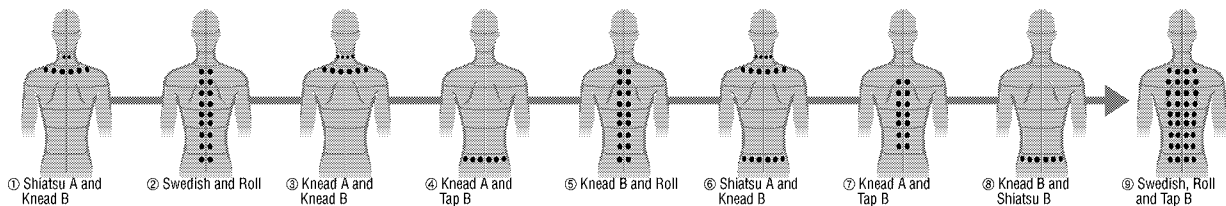

#### Gentle Program

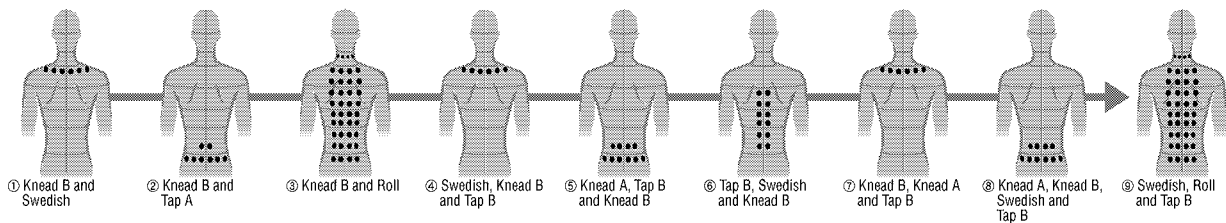

#### Refresh Program

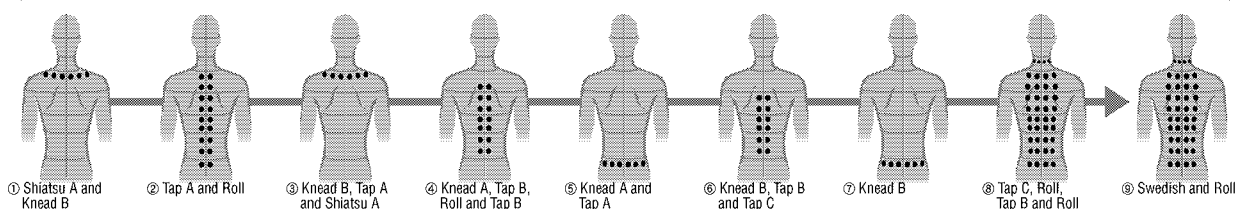

## ADJUSTING THE SEAT

### Reclining the Massage Lounger

#### 1. Hold down until you reach the desired angle.

- Holding the button down will recline the seat and raise the legrest.
- Shortly after the backrest starts to recline the legrest will be raised.
- When both the backrest and legrest have been raised or lowered as far as possible you will hear a “beep-beep-beep” sound.
- The backrest and legrest may reach their limits at different times.
- Adjust the position of the back cushion so that it does not come into contact with your elbows.

#### 2. Release when you have reached the desired position.

- If you have reclined the back more than you want, press  to raise it again.
- Do not recline the back too far when first using the unit as you may find the massage to be too strong.

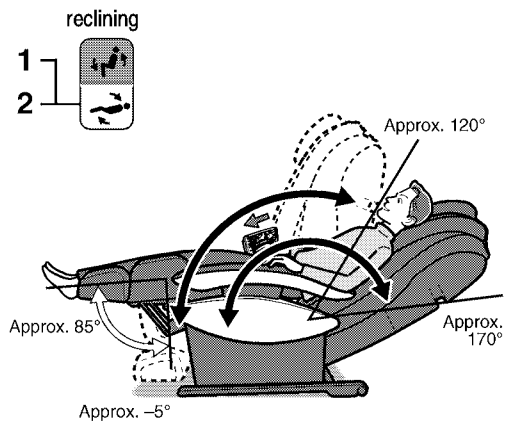

#### Raising the Backrest and Legrest

Hold down  to raise the backrest and legrest

- When both the backrest and legrest have been raised as far as possible you will hear a “beep-beep-beep” sound.

### Raising and Lowering Only the Legrest

#### Raising the Legrest

Hold down  to raise the legrest.

- When the legrest has been raised as far as possible you will hear a “beep-beep-beep” sound.

#### Lowering the Legrest

Hold down  to lower the legrest.

- When the legrest has been lowered as far as possible you will hear a “beep-beep-beep” sound.
- Ensure that the legrest slide has been fully retracted before lowering the legrest otherwise it will hit the floor (see below).

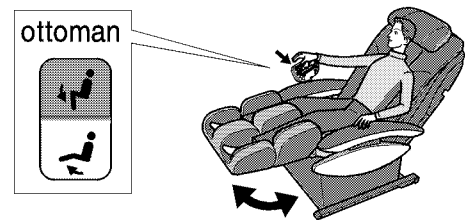

### Extending the Legrest

#### 1. Slide the legrest out to the desired position by pulling the legrest slide lever.



When you wish to retract the legrest, pull the legrest slide lever to release the legrest. Raise your legs slightly to allow the springs to retract the legrest.

#### 2. Release the legrest lever.

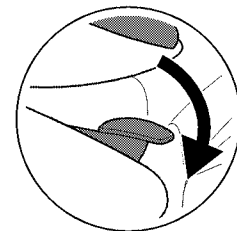

Once you have released the legrest slide lever the legrest will click into place and lock.



## WHEN YOU WANT TO CREATE YOUR OWN MESSAGE PROGRAM (SELF PROG.)

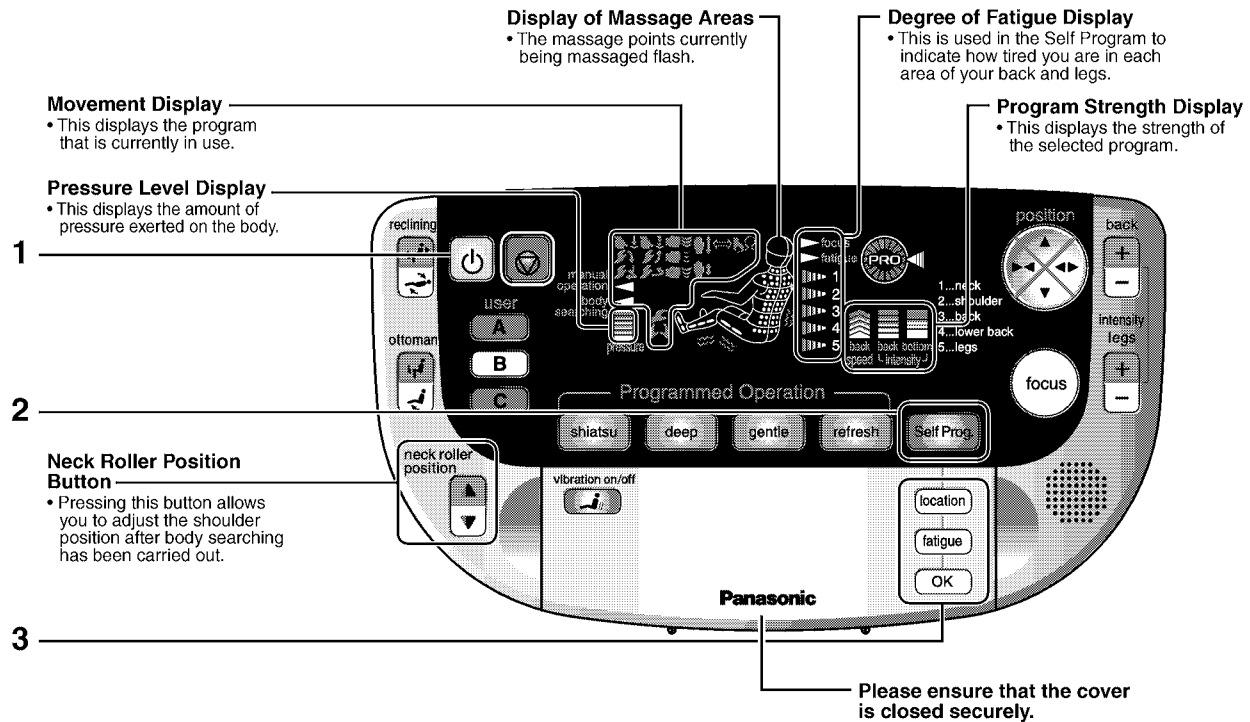

### 1. Press .

- Programmed Operation buttons (four) and the Self Program buttons will start to flash.

### 2. Press .

- The Degree of Fatigue indicators on the display will all start to flash on the neck area.
- The message heads will not start to move until you press .
- \* It is not possible to use the Self Program if the cover of the control panel is not completely closed.

### 3. Select the degree of Fatigue.

- (1) Press  to select the desired area of the body. The button will toggle down each time you press it.

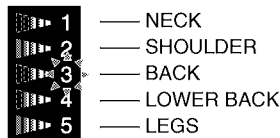

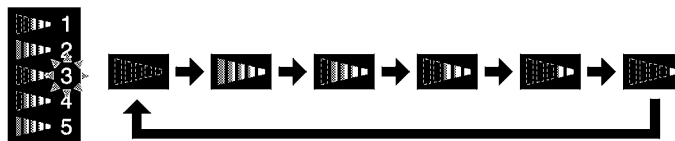

- The area of the body selected will start to flash.

- (2) Press  to select the degree of fatigue.



The degree of fatigue will decrease as you continue to press the button. After reaching the minimum setting, if you press the button again it will return to the maximum setting. The greater your selection, the more time and movement will be spent on that area. (See Page 18 for examples.)

- (3) Press  after you have finished inputting settings for the various parts of the body.

The massage lounger will automatically create the message program best suited to the information you have input. Your selections will not be recorded until you have pressed .

#### 4. Sit back in the seat as far as possible with your head on the pillow (back cushion, backrest).

After pressing  the seat will automatically recline to the massage position and body searching will commence.

- You will feel a light tapping sensation on your shoulders. Always check the shoulder position and when necessary adjust it manually.

After body searching has been completed the massage will begin.

- The air massage on the lower body will commence at the same time that body searching commences. (If the legs has not been selected then the air massage will not commence.)
- You can freely adjust the angle of the backrest and legrest.
- Slide the legrest to adjust the position of your knees and calves. (See extending the legrest on Page 14.)

#### Self Program Example

“My shoulders and lower back are a bit sore today so I think I’ll focus on those areas.”

(1) I just want a light massage on my neck so I’ll set this at 1.

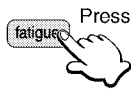

Degree of Fatigue



1



(2) My shoulders are really stiff so I’ll set this at 5.

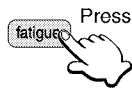

5



(3) My back’s fine so I’ll set this at 0.

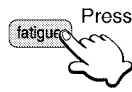

0



(4) My lower back feels pretty stiff so I’ll set this at 4.

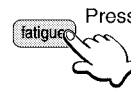

4



(5) I just want a light massage on my legs so I’ll set this at 1.

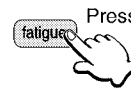

1

#### 5. After the massage has been completed the unit will automatically stop.

After the designated program has been completed the unit will automatically stop. The usual program takes about 15 minutes.

- If you want to stop the massage during a program press . Press  if you want to stop the massage immediately.

\* After the program has been completed the voice navigation will provide information regarding user program functions and  will flash.

## Changing the Degree of Fatigue During the Program

- After pressing the button corresponding to the area you want to change and making any changes, press **OK**.
- You can change the program even during mid-program by following the procedures on Pages 15 and 16.

(1) Press **location** to select the area you want to change.





(2) Press **fatigue** to input the degree of fatigue.



(3) Press **OK** after you have finished making the desired changes.

### Additional Information

The message will be carried out in descending order from the greatest degree of fatigue.

- If the degree of fatigue selected is the same, the message will be carried out in the following order. Neck -> Shoulders -> Back -> Lower Back.
- If the degree of fatigue selected for any particular area is , then no message will be carried out in that area and the message heads may merely pass over that area on the way to the next selected area.
- If the degree of fatigue selected for the Neck to the Lower Back is , no upper body message will be carried out.
- If the degree of fatigue selected for the Legs is , no air message will be carried out.

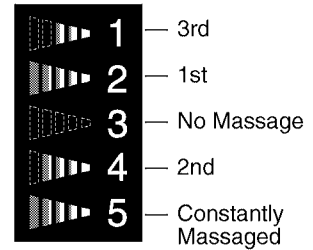

### Degree of Fatigue Settings are NOT Message Strength Settings

- The movement and duration of the message is determined by the unit based on the degree of fatigue selected.
- Use the Strength buttons to adjust the strength of the message.
- Please note that in the Self Program message strength for the legs cannot be set to 0.
- The focus button cannot be used in Self Program mode.

## Additional Information

### Details regarding Self Program

- A simple explanation of the movements is provided below.

#### Stiff Neck/Fatigue

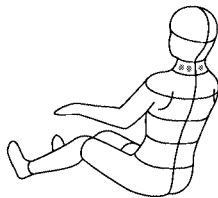

Degree of Fatigue



1 After using Knead B to relax the area surrounding the neck, Knead C and Tap A are used to massage areas of more severe stiffness.



1 After using Knead B to relax the area surrounding the neck, Tap A and Knead B are used to relax the muscles.



1 After using Knead B to relax the area surrounding the neck, Tap B and Knead C are mainly used to finish off with.



1 Tap B and Knead B are used to relax the area surrounding the neck.



1 Tap B is mainly used to relax the area surrounding the neck.

#### Stiff Shoulders/Fatigue

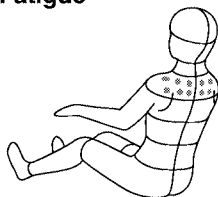

Degree of Fatigue



2 After using Shiatsu C, Tap A and Shiatsu A to relax the shoulders, a kneading massage is used along the shoulder blades.



2 After using mainly Shiatsu C and Shiatsu A to relax the shoulders, Knead C and Knead A are used on the area surrounding the shoulders.



2 After using mainly Tap B and Tap A to relax the shoulders, Shiatsu A and Knead B are used to finish off the area surrounding the shoulders.



2 Mainly kneading and Tap B are used to thoroughly relax the area surrounding the shoulders.



2 Mainly Tap B is used to gently relax the area surrounding the shoulders.

#### Back Muscle Fatigue

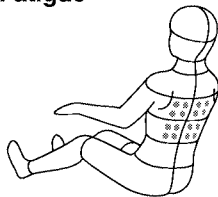

Degree of Fatigue



3 After using Knead B to relax the back muscles, Shiatsu B is then used to stretch the back muscles after which Knead A, Knead B and Knead C are used to relax the back muscles.



3 After using Knead B to relax the back muscles, Shiatsu B is then used to stretch the back muscles after which Knead A and Knead B are used to relax the back muscles.



3 Knead B and Knead A are used along the back muscles to relax them.



3 After using Tap B to relax the back muscles, Knead B and Knead A are used to relax them.



3 Mainly Tap B and Swedish are used to thoroughly relax the back muscles.

#### Lower Back Fatigue

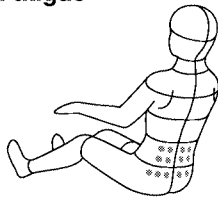

Degree of Fatigue



4 Knead B, Shiatsu B and Tap A are used to thoroughly relax the lower back muscles.



4 Knead B, Shiatsu B and Knead A are used to thoroughly relax the lower back muscles.



4 In addition to Knead B and Swedish, Tap C is used to relax the lower back muscles.



4 After using Tap B, Knead B and Tap B are used to relax the muscles.



4 Mainly Tap B and Swedish are used to thoroughly relax the muscles.

#### Legs/Soles of the Feet/Seat

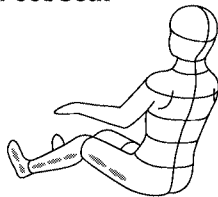

Degree of Fatigue



5 The selected area is repeatedly grasped and then squeezed. (See Page 26 for explanation of "grasp" and "squeeze" massage.)



5 After the selected area has been repeatedly grasped it is then repeatedly squeezed.



5 After the selected area has been relaxed using grasping and squeezing it is then finished off with a rubbing movement.



5 After the selected area has been slightly relaxed using grasping and squeezing a rubbing movement is used.



5 A rubbing movement is used to gently relax the selected area.

## WHEN YOU WANT MORE CONTROL OVER INDIVIDUAL MESSAGE SETTINGS. (USER ADJUSTMENT FUNCTIONS)

Using the User Memory Buttons allow you to customize the back massage.  
The more you use these functions the more you'll customize it to provide just what it is you like.

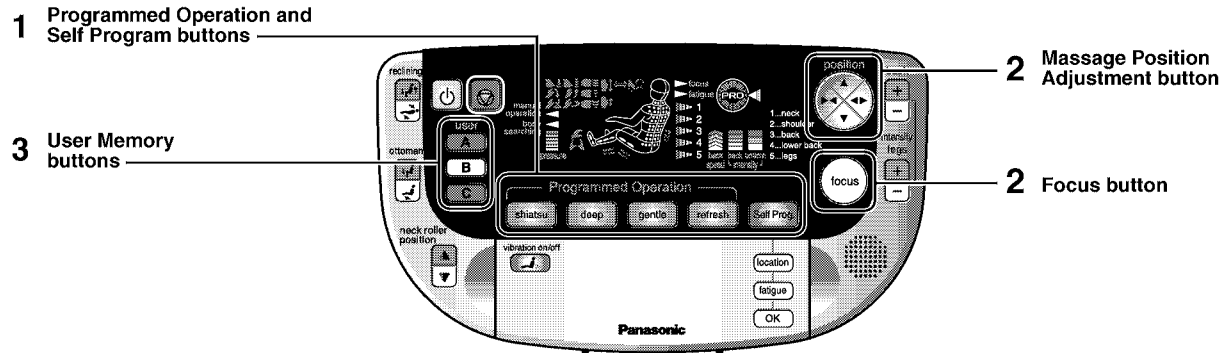





## When you Want More Control over Individual Massage Settings

1. Select and start the program (Programmed Operation and Self Program) you desire by following the procedures shown on Pages 11~18.
2. After the massage starts, adjust the program to your individual needs.

Spend more time on the location and type of massage you like with the focus button.

Press  to increase the time spent on a particular location and type of massage.





- During the program when the massage feels particularly good, press  to concentrate on that particular massage action.
-  will flash and the unit will increase the amount of time spent on that particular type of massage.
- That particular kind of massage action will be repeated once more.
- The location and the type of massage will be recorded and the program will be changed to emphasize this area and type of massage during the overall program.
- The focus function cannot be used in the Self Program.
- The focus function cannot be used when ,  or  are displayed.

### Fine Tuning Massage Location.

Press  to fine tune the massage location.

- Press this button to make minor adjustments to the location and lateral movement of the massage heads during a program.
-  will start flashing.
- The massage heads will move in accordance with the buttons you press.
- The location to which you have moved the massage heads will be recorded and the program will be changed to move to this location whenever the program is selected.
- If you press the button and hear “peep-peep-peep”, this means that the massage heads cannot be moved in the direction you have selected.

## 3. Recording the adjustments you have made.

- (1) After the program has finished, or when you have pressed , after the massage heads have moved back to the retracted position  will start flashing after 20 seconds.
- (2) Select and press the User Memory Button you want to record this program in. (Press one of the buttons while  are flashing. They will flash for approximately 15 seconds.)
- (3) The button you selected and pressed will then continue to flash,  will flash and then the message will be completed.

### Recording over existing programs.

- If you try and record over an existing program then the button you have pressed will flash quickly.
- Press the same button again to erase the existing information and record the new information.
- If you do not want to erase the information, select and press another of the User Memory Buttons.

- If you decide that you do not want to record the information, press  without pressing any of the User Program buttons to cancel.
- While the information is being saved, none of the other buttons apart from the reclining and legrest button can be used.

## When you Want More Control over Individual Massage Settings

1. Press .

2. Select and press the User Memory Button you require.

(You can actually press one of the User Program buttons without pressing .)



3. Select and press the program you desire. (i.e., shiatsu, deep, gentle, refresh, Self Prog.)

The specific treatment areas you recorded are displayed.

- The massage lounger will carry out body searching to check whether or not someone with the same physical characteristics is using the unit. (Nothing will be displayed and no sounds will be emitted during this period.) If the physical characteristics are the same as those recorded the previous time then the massage will start immediately. If, however, the physical characteristics are determined to be different then body searching will be carried out in the normal way before the massage begins.

### Creating a Customized Program

After following the procedures outlined on this page and the previous page, after the program has finished and while the button is still flashing press the same User Memory Button. You must press A or B or C to record any changes made.

### Erasing Recorded Data

- It is possible to restore the factory default settings.  
(It is not possible to return to the previously recorded User Program setting.)

(1) Press .

(2) Select and press the button with the information you want to erase.

- The button will stop flashing and the Programmed Operation buttons will start flashing.



(3) Hold the same button down (for at least 3 seconds) until , ,  and  stop flashing.

- The button selected will start to flash (for approximately 15 seconds).

(4) Press the same button again while it is flashing.

- The data recorded will be erased and the button will stop flashing.

## Additional Information

### Detailed Information regarding User Adjustment Functions

#### (1) What happens when I press ?

- The program will be changed so that the overall amount of time spent on that particular area during the program is increased.
- The massage action at the time when the button was pressed will first be repeated.
- The massage action at the time when the button was pressed will be increased in that area when that same massage action is carried out within the massage program.
- The overall time of the massage (approximately 15 minutes) will not be increased.
- This function cannot be used in the Self Program.

#### (2) What happens when I press ?

- The point where the massage is currently being carried out will be changed slightly.
- This is to ensure that the correct acupressure points can be reached on people with different physical characteristics.
- The button can be pushed once in each direction. This moves the massage heads approximately 11/16" (1.8 cm) up or down and approximately 1/4" (0.6 cm) left or right from the center of the pre-programmed acupressure point.
- The new point will be recorded and whenever that point is massaged during a program the massage heads will automatically move there.
- The new point is used in all programs.

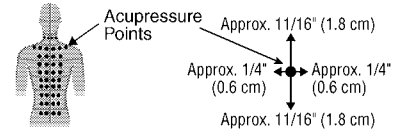

(The information recorded in each User Memory Button is independent of other User Memory Buttons.)

### Message Point Priority Display

When  is pressed or adjustments are made to the user data the results are shown in the Message Point Priority Display.



- The amount of time that will be spent on each point during the next massage is displayed.
- The higher the level, the longer the amount of time that will be spent on that point.
- The number of levels is an indication only and is not necessarily an exact indicator of the proportion of time that will be spent on each point.

### Advanced Use of the User Program Function

- Programmed Operations were created by professional massage therapists in accordance with the aim of each program. While based on these programs, the User Adjustment Functions allow users to modify the massage parameters. Therefore, it is not possible to focus on one particular area using this function (e.g. the shoulders) during a single massage. If you want to focus on one particular area then please use the Self Program or the Manual Operation.

### What Kind of Data Can Be Recorded?

#### Recordable Data

- The five Programmed Operations can be recorded in each of the User Adjustment Functions buttons. (The massage actions of Programmed Operations. The data from the previous Self Program.)
- Data regarding physical characteristics. (When the User Adjustment Functions button is pressed and the massage begins, body searching is carried out in accordance with this data and if that data matches then the massage begins. If it does not match then body searching is carried out again.)

#### The following are not recorded as part of the User Adjustment Functions:

- Data regarding Manual Operations.
- Massage lounger position (reclining angle and legrest angle).
- Data regarding the leg/calf massage.
- When Manual Operation has been selected during a Programmed Operation.
- Massage strength settings in the Programmed Operations.
- When the massage has been stopped by pressing  and the massage terminated.

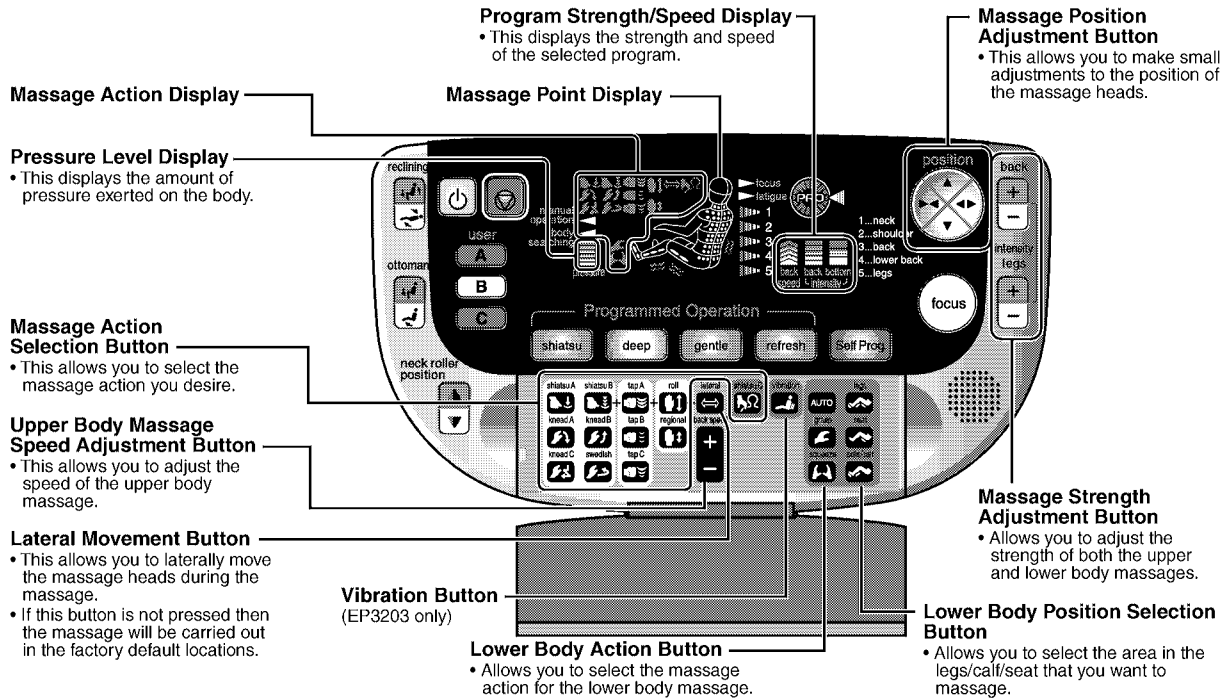

## WHEN YOU WANT TO CONTROL EVERYTHING YOURSELF. (MANUAL OPERATION)



### Upper Body Massage

1. Press .
2. Open the cover.
3. Select the message action you desire and press the appropriate button.

Sit as far back in the seat as possible with your head on the pillow (back cushion/backrest).

- After pressing    body searching will be carried out in order to verify the shoulder position before the massage begins. (The shoulder position can also be adjusted.)
- The icons of the massage actions selected are shown on the display.
- You will feel a light tapping sensation on your shoulders. Always check the shoulder position and when necessary adjust it manually.

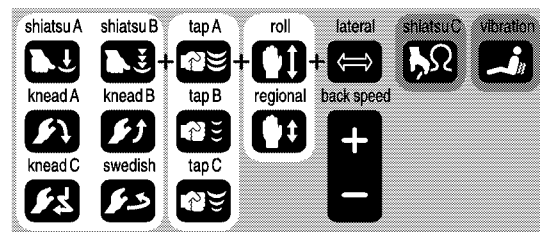
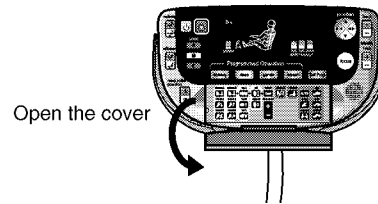

#### You can Combine Multiple Massage Actions

- Press the buttons of the massage actions you require.

(Example)

Press the following buttons if you want to combine Shiatsu A, Tap A and Roll

- (1) Press . (2) Press . (3) Press .

\* The order in which the buttons is pressed does not matter.

- It is not possible to combine the massage actions within each of the groups shown in the diagram. e.g. It is not possible to combine Shiatsu A, Swedish, Tap A and Tap B, etc.



- The selected massage actions are shown in the display.

#### Stopping a particular Massage Action

- To remove a massage action press the button corresponding to that action again. These switches are on/off toggles.

(Example)

If you want to remove Roll from the selection shown above then press .



- Roll has been removed from the massage action shown in the display.



#### 4. When you want to customize your massage even more.

You can adjust the height and lateral movement of the massage heads, as well as the speed and strength of the massage.

##### Adjusting Massage Position



- Press the button as many times as you like in any direction to move the massage heads to the position you require.
- Each time you press the button the massage heads move approximately 11/16" (1.8 cm) up or down and approximately 1/4" (0.6 cm) left or right.
- If you hold the up or down button down the massage heads will continue to move until you release the button.
- When the massage heads have been moved as far as possible you will hear a "peep-peep-peep" sound.
- In some places the strength of the massage will be automatically reduced.
- The approximate position of the massage will be shown on the display.
- In some cases the massage action will not immediately change even though the massage action button is pressed.

##### Adjusting Massage Speed



- You can press the button as many times as you like to increase or decrease the speed of the massage.
- When the speed of the massage has been increased or decreased as much as possible you will hear a "beep-beep-beep" sound.
- It is not possible to adjust Shiatsu C.
- The speed of the massage is shown on the Massage Action Display in five stages.

##### Adjusting Massage Strength

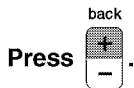

- You can press the button as many times as you like to increase or decrease the strength of the massage.
- When the strength of the massage has been increased or decreased as much as possible you will hear a "beep-beep-beep" sound.
- In some places the strength of the massage will not be able to reach the maximum level of 5.
- The strength of the massage is shown on the Massage Action Display in five stages.
- Shiatsu C can be adjusted in five stages.
- In some cases the massage action will not immediately change even though the massage action button is pressed.

##### Adjusting Lateral Movement



- Press this button to increase the width of the massage in the location the massage heads were in when you pressed the button.
- ⇔ will be shown on the display.
- In some places the strength of the massage will be automatically reduced.
- Press the button again to revert to normal massage action.

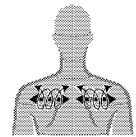

#### 5. After the massage has been completed the unit will automatically stop.

- The unit will automatically stop approximately 15 minutes after the massage begins.
- If you want to continue using the massage lounger then we recommend that you wait at least 10 minutes in between each massage.
- If you want to stop the massage during a program press . Press if you want to stop the massage immediately.
- \* When stopping the massage when using Shiatsu C or Roll, the voice navigation will provide an explanation of the User Program function and will flash. In this case, if you press one of the User Memory Buttons only body searching data will be saved. (i.e. Details regarding the Manual Operation will not be saved.)

#### Massage Actions (Upper Body)

- shiatsu A** **Shiatsu:** This feels as though the thumbs of both hands are being used to work on the acupressure points. The initial strong push is followed by a short pause to give the impression of a professional shiatsu massage therapist.
- shiatsu B** **3-Stage Shiatsu:** This massage features three increasingly strong pushes.
- knead A** **Pressing:** This massage presses stiff muscles toward the outside and is effective on areas around the shoulder blades on the outer shoulders as well as the lower back.
- knead B** **Kneading:** With this massage, a strong push is followed by a quick release in a rhythm that is designed to relax stiff muscles. It is ideal for loosening stiff muscles in the neck and beside the spine.
- knead C** **Deep Kneading:** With this massage the massage heads work slowly over the acupressure points in a deep kneading motion.
- swedish** **Wide Kneading:** This motion is like the palms of both hands being used to press and rub over a wide area from both sides of the body. This type of massage is ideal for someone wanting a broad swedish style massage on the back or lower back.

- tap A** **Tapping:** This motion is like a fist used in a rhythmic pattern to provide a solid tapping that is designed to eliminate stubborn stiffness and tiredness.
- tap B** **Soft Tapping:** With this massage soft tapping is carried out in a rhythmic pattern alternately to the left and right.
- tap C** **Rhythmic Tapping:** With this massage slow tapping is alternated with light tapping to relax stiff muscles.
- roll** **Rolling:** The massage heads become rollers that roll over the back up and down from the neck to the lower back to stretch the back muscles and relieve tension.
- regional** **Regional Rolling:** The massage heads become rollers that roll over the back muscles, but this time in a specified 4 in. location.
- shiatsu C** **Pressing:** With this massage the shoulder muscles are pressed down from directly above to bring relief to stiff muscles.
- vibration** **Vibration:** The high frequency vibration action helps your tense body to relax. This is ideal when used together with rolling, etc. for a full body massage. (EP3203 only)

## Additional Information

### How to Get the Most Out of Your Massage Lounger

- (1) Start with a rolling massage only to allow your body to get used to the massage lounger. This stretches out your spine and relieves pressure from your cervical disks.
- (2) Next use a kneading or tapping massage in areas surrounding stiff muscles.
- (3) To finish off with use a rolling massage again to stretch your spine again.

### Example of a Localized Massage

#### Neck and Shoulders

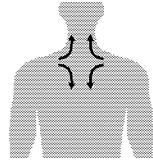

Use Knead B on the neck and Knead A, Shiatsu C and Shiatsu A on the shoulders.

#### Back

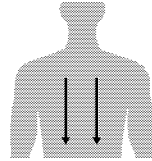

Use Swedish, Knead C and Soft Shiatsu up and down the back.

#### Lower Back

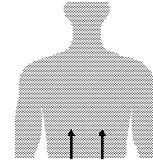

Use Swedish and Shiatsu B from the bottom to the top.

### Adjusting Massage Strength

- For safety reasons there are areas where it is not possible to select a massage strength of 5.
-  is pressed when massage strength has been set to 4 or 5, massage strength will automatically be set to 3 or 4 depending on the type of massage before lateral massage is carried out.
- When using Roll independently or in combination with other kinds of massage, the maximum massage strength setting is 3.

### Rolling Massage

- When a massage is being carried out over a wide area, if Roll is selected, then the width of the massage will automatically be reduced before the Roll massage begins.

### Upper Body Massage Adjustment

The scope of the massage rollers depending on the type of massage selected is shown below.

#### Rolling Massage

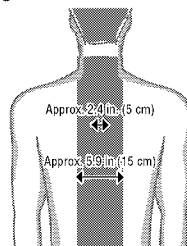

#### Other Massage

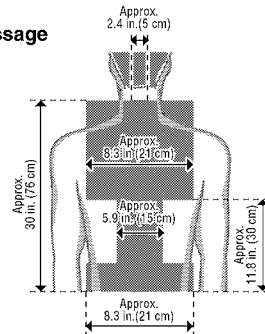

Points where massage can be carried out at the maximum strength of 5.



Points where massage can only be carried out at a maximum strength of 4.



Points where rolling massage can be carried out up and down the back.

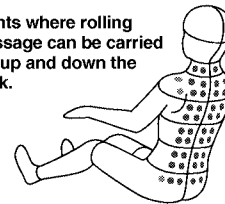

When the strength of the massage has reached 4 you will hear a "peep-peep-peep" sound.

## Leg/Calf/Seat Massage

### Preparation

**Adjust the angle of the legrest and slide before starting a massage.**

- It is also possible to adjust the legrest and slide during a massage.

Air will be released while you are pressing  .  
Please change the position of your legs while air is being released.

When you want to massage the soles of your feet and your calves.

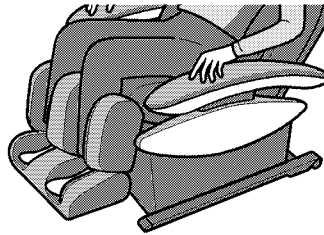

When you want to massage your legs from your ankles to your calves.

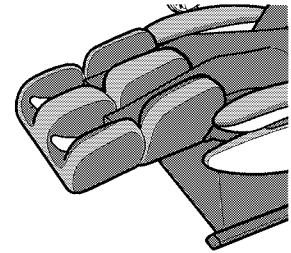

1. Press  .

2. Open the cover.

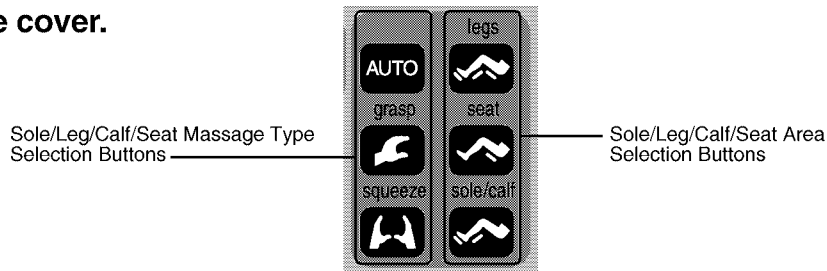

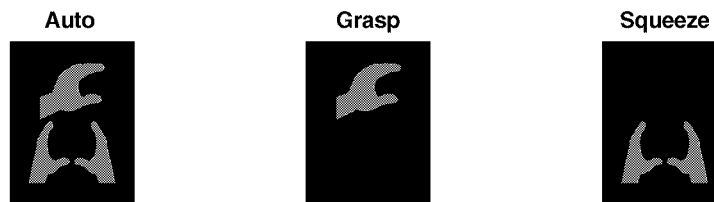

3. Select the area and massage type you require.

- The areas and massage actions you have selected will be shown on the display. (See below.)



- If you press one of the Sole/Leg/Calf/Seat Area Selection Buttons first then the massage action will be set to Auto.
- If you press one of the Sole/Leg/Calf/Seat Massage Type Selection Buttons first then the entire lower body will be selected.
- You can change to a different massage or a different area during the massage. If you change the massage or area then the air will be completely released before the massage begins again.

**If you press one of the Sole/Leg/Calf/Seat Massage Type Selection Buttons while carrying out Sole/Leg/Calf/Seat massage at the same time as carrying out back massage, the air massage will be terminated and only the back massage will continue.**

- If you press one of the Sole/Leg/Calf/Seat Massage Type Selection Buttons while carrying out only a Sole/Leg/Calf/Seat massage, then the massage will not stop.  
To stop the massage please press  or  .



4. Adjusting Massage Strength.

- Massage strength can be adjusted in three stages.

- Press  as many times as you like until you reach the required strength.
- When the strength of the massage has reached its limit you will hear a “beep-beep-beep” sound.
- The strength of the massage will be shown in Program Strength/Speed Display.



## 5. After the massage has been completed the unit will automatically stop.

- The unit will automatically stop approximately 15 minutes after the massage begins.
- It will take a number of seconds for the air to be completely released. (After pressing  you will hear air being released.)
- Press  if you want to stop the massage during a program. Press  if you want to stop the massage immediately.

### Massage Actions (Lower Body)

grasp



#### Grasp

- After applying pressure to the sides and backs of the legs, pressure is applied to each of the points on the calves and the muscles in the calves are relaxed in a rhythmic manner.
- This kind of massage is ideal after exercising when your muscles feel tired.

squeeze



#### Squeeze

- After applying pressure to the sides and backs of the legs, pressure is applied to the calves and they are slowly squeezed from the bottom up.
- This kind of massage is ideal for preventing swelling in the feet.

AUTO

#### Auto

- In addition to the Grasp and Squeeze actions mentioned above, a diverse range of actions are used to promote the circulation of blood through the backs of the legs and feet that are prone to swelling, and to help refresh tired muscles.

Grasping

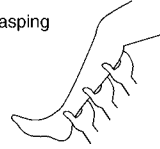

Squeezing

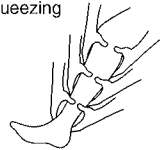



# AFTER COMPLETING THE MASSAGE

## RETURN THE SEAT TO THE ORIGINAL POSITION

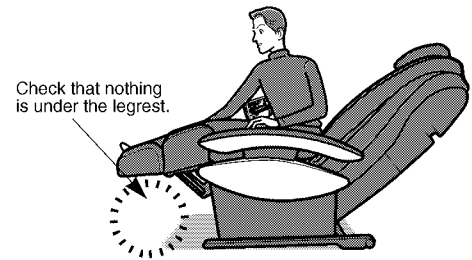
1. Check that nothing is under the legrest and that air is being released.



2. Press  to return the backrest and legrest to their original positions.

- If you have slid the legrest out, ensure that it has been retracted before you press .

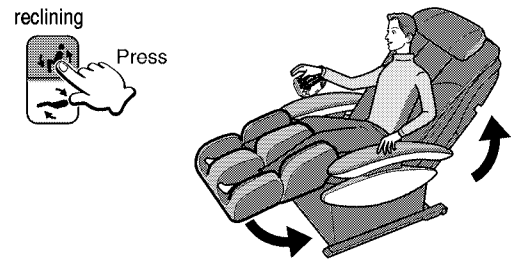

3. Replace the control panel in the control panel stand.

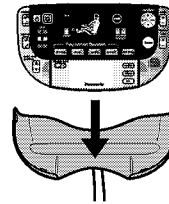

## DISCONNECT THE POWER

1. Turn the power supply switch to the off position.
2. Turn the lock switch to the lock position.
3. Unplug the power cord.
4. The unit should be switched to the off and the lock engaged when not using.

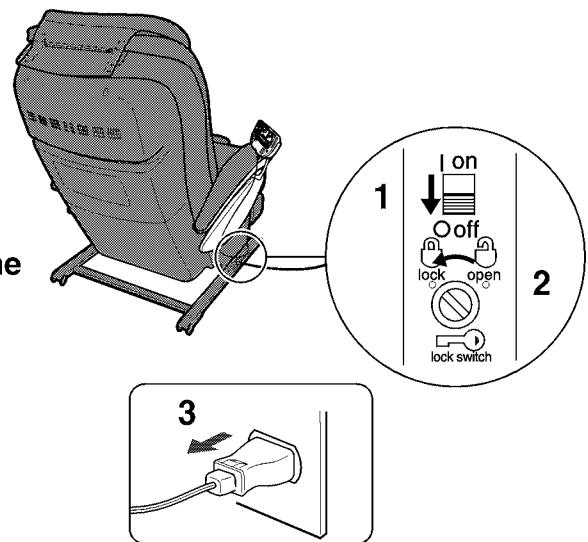

# CLEANING AND MAINTENANCE

## Moving the Unit

### Using the Wheels to Move the Unit

- Please lift up the front of the unit when moving it by holding the pipe section on either side of the legrest.
- \* Please be careful because the unit is heavy.
- It is easier to move the unit with the massage heads retracted and the backrest in the upright position.
- \* Place a mat on the floor and gently roll the unit over it to avoid damaging the floor.
- \* Do not move the unit while someone is seated on it.
- \* Please remove the control panel from the control panel stand.
- \* Please make sure the legrest slider is fully retracted when moving the unit.

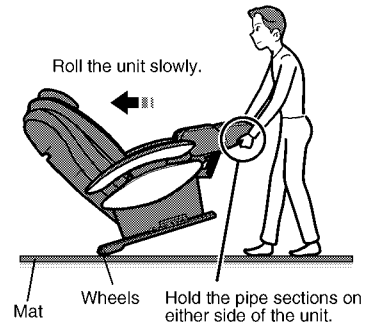

### Lifting the Unit

- Move the chair by having one person hold onto the pipe sections on either side of the legrest and another person use the handles on the back.
- \* Please hold the handles and legrest securely to avoid dropping the unit as it may damage your floor.
- \* Please make sure the legrest slider is fully retracted when moving the unit.

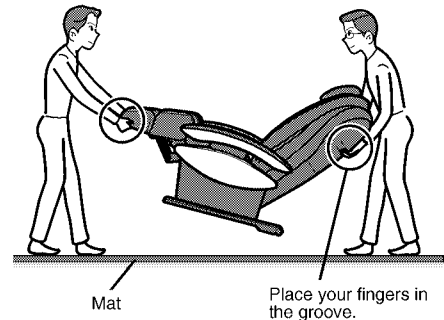

## CAUTION

- Do not move the unit while someone is seated on it.
- When moving the unit using the wheels, remove all obstacles from around it, make sure the backrest is in the upright position, lift it no higher than waist height (no higher than 32 in. (80 cm)) and roll it slowly.

Failure to do so may cause the unit to tip over, which may lead to damage or injury.

## Synthetic Leather on the Pillow, Back Cushion and Armrests

- Wipe these areas with a soft, dry cloth. (Do NOT use cloths containing any kind of chemical, etc.)
- If the synthetic leather is particularly dirty, soak a soft cloth in water or a 3~5% solution of mild detergent, wring it out thoroughly and tap the surface with it. Next, rinse the cloth in water, wring it out thoroughly and then wipe any remaining detergent from the surface, wipe the surfaces with a soft dry cloth and allow them to dry naturally. (Do NOT use a hair dryer to try to dry the surfaces more quickly.)

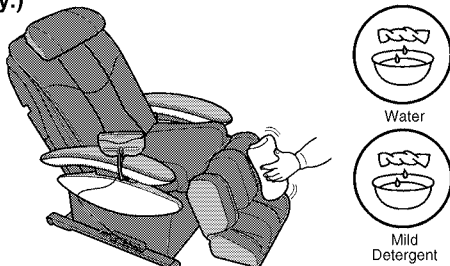

- Do not allow the unit to be in contact with these areas for extended periods of time as this may lead to discoloration.

## CAUTION

Always unplug the unit before cleaning it. Never touch a power plug with wet hands.

Failure to follow these instructions may lead to electrocution or burns.

## Pipe and Plastic Areas

- (1) Wipe the unit with a cloth that has been soaked in a mild detergent and then thoroughly wrung out.
- (2) Next wipe the unit with a cloth that has been moistened with just water and thoroughly wrung out.
  - \* Make sure you thoroughly wring out the cloth first when cleaning the control panel.
- (3) Allow the unit to dry naturally.
  - Please do NOT use thinners, benzene or alcohol.

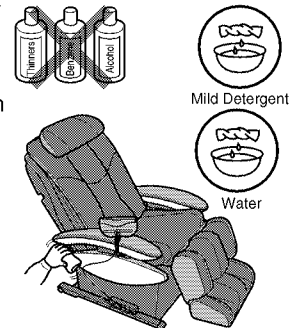

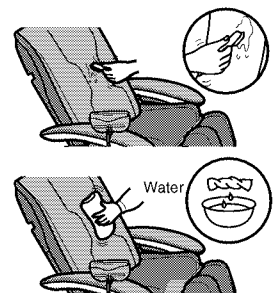

## Seat Fabric

- (1) Wipe the seat fabric with a cloth that has been soaked in a mild detergent and then thoroughly wrung out.
- (2) Use a mild detergent and brush on areas where the seat fabric has become particularly soiled. Be careful not to brush the fabric too much as you may damage it.
- (3) Next wipe the fabric with a cloth that has been moistened with just water and thoroughly wrung out.
- (4) Allow the fabric to dry naturally.



# TROUBLESHOOTING

PROBLEM	
Problem	Cause and Remedy
<p><b>Motor Noises</b></p> <ul style="list-style-type: none"> <li>• It sounds and feels like the massage heads are straining to get over wrinkles in the cloth.</li> <li>• The motor groans when it comes under load.</li> <li>• There is excessive noise during Tapping. (The noise is greater at the top of the massage lounger.)</li> <li>• There is a creaking noise when the massage heads are in operation.</li> <li>• There is a sound when the vibration action is selected. (EP3203 only.)</li> <li>• There is a rattling sound when the massage heads move up or down.</li> <li>• The belt can be heard rotating.</li> <li>• There is a rubbing sound produced by the massage heads rubbing on the seat fabric.</li> <li>• There is a noise when the backrest cushion moves over the armrest when the seat is reclining.</li> <li>• There is a noise when I sit down.</li> <li>• There is a strange sound when the massage heads move in and out.</li> <li>• When the power switch is turned on there is a humming sound.</li> <li>• Air massage-related sounds. There is a hissing sound of air escaping. There is a humming sound from the pump.</li> <li>• The legrest rattles.</li> </ul>	<p>▶ These sounds are perfectly normal and will not have any effect on the operation of the unit.</p>
<p><b>The massage heads stop during operation.</b></p>	<p>▶ <u>If excessive force is applied to the massage heads during operation, in the interests of safety the massage heads may stop moving.</u> If this occurs, raise your body slightly before restarting it. If all markings and buttons on the control panel start to flash, which is extremely unusual, turn off the power switch, wait for approximately 10 seconds and then turn the power switch on again.</p>
<p><b>In the Self Program the button does not flash even though it has been pushed</b> (i.e. it is not possible to select the Degree of Fatigue).</p>	<p>▶ The cover of the control panel has not been closed properly (i.e. it has to click into place). (See Page 15)</p>
<p><b>The massage heads do not come up to the shoulder or neck.</b></p>	<p>▶ The position of the massage heads is incorrect. (See Page 12)</p>
<p><b>The height of the left and right massage heads is different.</b></p>	<p>▶ An alternating tapping method is employed, which means that this phenomenon will naturally occur. There is nothing wrong with the unit.</p>
<p><b>The air in the seat is not being released.</b></p>	<p>▶ If the power cord is unplugged or there is a power cut while air massage is being carried out, the air will be trapped in the unit. The air will automatically be released when the power cord is plugged back in again (or when the power comes back on).</p>

Problem	Cause and Remedy
<p><b>It is not possible to recline the unit. The legrest cannot be raised or lowered.</b></p>	<p>▶ If the unit encounters an obstacle or if excessive force is exerted on it during operation, in the interests of safety the unit will come to a stop. If all markings and buttons on the control panel start to flash, which is extremely unusual, turn off the power switch, wait for approximately 10 seconds and then turn the power switch on again.</p>
<p><b>Reclining does not take place even though a massage is started in Programmed Operation. (The seat does not automatically recline.)</b></p>	<p>▶ In some cases the seat may not automatically recline depending on the position (angle) of the backrest or the legrest.</p>
<p><b>The backrest does not return to the upright position.</b></p>	<p>▶ The backrest will not return to the upright position if the timer is activated or the  button is pressed.</p>
<p><b>The legrest does not go down.</b></p>	<p>▶ The legrest will not go down properly if the legrest slide has been extended. Try again after retracting it.</p>
<p><b>The unit will not operate at all.</b></p> <ul style="list-style-type: none"> <li>• Upper body (neck to lower back) massage.</li> <li>• Lower body (calves to seat) massage.</li> </ul>	<p>▶</p> <ul style="list-style-type: none"> <li>• The power cord has been disconnected. (See Page 7)</li> <li>• The power switch on the unit has not been turned on. (See Page 7)</li> <li>• After pressing  button Programmed Operation button or the Manual Operation button has not been pushed. (See Pages 11, 15, 22)</li> </ul>
<p><b>The unit has been damaged.</b></p>	<p>▶ Stop using the unit immediately.</p>
<p><b>The power cord or power plug is abnormally hot.</b></p>	<p>▶ Stop using the unit immediately.</p>

For service information, call 1-800-338-0552 (USA only) to find out about the servicer in your area.



# SPECIFICATIONS

<b>Power Supply:</b>	AC120 V 60 Hz
<b>Power Consumption:</b>	260 W
<b>Upper Body Massage</b>	
Message Area (Up-Down):	Approx. 30 in. (76 cm) (The massage heads move a total of approx. 64 cm)
Message Area (Left-Right):	Distance between Massage Heads during Operation
	Neck, Shoulder, Lower Back: Approx. 2.0 – 8.3 in. (5 – 21 cm)
	Back: Approx. 2.0 – 5.9 in. (5 – 15 cm)
Message Area (Forward-Back):	Approx. 3.9 in. (10 cm)
Up-Down Movement Speed:	Approx. 25 – 90 sec. return.
Message Speed:	Knead A, B: Approx. 9 – 15 cycles/min.
	Tap: Approx. 200 – 700 sec. (one way)
Lateral/Vertical Travel:	Lateral Travel: Approx. 2.0 in. (5 cm) left-right auto return
	Vertical Travel (Long): Approx. 30 in. (76 cm) up-down auto return
	Vertical Travel (Short): Approx. 4 in. (10 cm) up-down auto return
Massage Width:	Rolling, Vertical Movement: Approx. 2.0 – 5.9 in. (5 – 15 cm)
	Other than the above: Same as massage area (left-right).
<b>Lower Body Massage</b>	
Air Pressure:	Strong: Approx. 22 kPa
	Medium: Approx. 16 kPa
	Weak: Approx. 10 kPa
<b>Reclining Angle:</b>	Backrest: Approx. 120° – 170°
	Legrest: Approx. -5° – 85°
<b>Automatic Shut-Off:</b>	Approx. 15 min. for both upper and lower body
<b>Dimensions:</b>	
When not reclined. (H × W × D)	45.3 × 30.3 × 49.2 in. (115 × 77 × 125 cm)
When reclined. (H × W × D)	28.3 × 30.3 × 72.8 in. (72 × 77 × 185 cm)
<b>Weight of Unit:</b>	Approx. 164 lbs (74 kg)
<b>Weight in Box:</b>	Approx. 195 lbs (88 kg)
<b>Maximum User Weight:</b>	264 lbs (120 kg)
<b>Minimum Distance from Wall:</b>	16 in. (40 cm)



Gracias por haber adquirido el Sillón de Masaje Doméstico EP3203/EP3202. Lea cuidadosamente este manual para obtener un rendimiento y una seguridad óptimos.

## INSTRUCCIONES DE SEGURIDAD IMPORTANTES

Se deberán observar siempre las precauciones básicas durante el uso de instrumentos eléctricos, incluyendo las siguientes.

Por favor asegúrese de leer todas las instrucciones antes de utilizar el Sillón de Masaje Doméstico.

### **PELIGRO** – Para reducir el riesgo de descargas eléctricas:

1. Desconecte siempre la unidad inmediatamente después de su uso.
2. Desconecte siempre la unidad antes de su limpieza.

### **ADVERTENCIAS** – Para reducir el riesgo de quemaduras, incendio, descarga eléctrica, o herida a personas:

1. Inserte el enchufe completamente en la toma a fin de reducir el riesgo de cortocircuitos e incendio.
2. No descuide la unidad durante el tiempo que esté conectada. Desconéctela siempre que no esté siendo usada.
3. La supervisión cercana y continua se hará necesaria siempre que usen la unidad personas limitadas en su capacidad de movimiento o comunicación.
4. Use la unidad únicamente para el propósito descrito en estas instrucciones.
5. No se pare sobre la unidad.
6. No utilice otros accesorios distintos a los recomendados por el fabricante.
7. Esta unidad no debe ser utilizada por niños. Mantenga a los niños alejados de la unidad. Coloque siempre el respaldo del sillón de nuevo en posición vertical y retraiga por completo el reposapiernas a fin de evitar posibles heridas. Asegúrese de que no haya nada que pudiera obstaculizar la retracción del reposapiernas.
8. Nunca ponga la unidad en funcionamiento si tuviera un cable o un enchufe dañado. Devuelva la unidad al centro de servicio autorizado más cercano si no funciona correctamente, si la ha dejado caer o dañado, o si ha sido sumergida en agua.
9. Levante siempre el cojín posterior para comprobar que el tapizado de la unidad no ha sufrido rasgaduras antes de su uso. Además revise también otras áreas para asegurarse de que el tapizado no haya sido rasgado. Sin importar cuán pequeña fuera la rasgadura, si encuentra una, deje de usar la unidad inmediatamente, desenchufe el cable de alimentación y haga que reparen la unidad en un centro de servicio autorizado.
10. Mantenga los cables de alimentación alejados de superficies expuestas al calor. No transporte la unidad tomándola por el cable de alimentación. No permita que alfileres, basura o humedad se pongan en contacto con el enchufe.
11. No use la unidad encima de aparatos de calefacción, tales como alfombras eléctricas, etc.
12. Nunca bloquee las aberturas de aireación durante el funcionamiento y asegúrese de que todas las aberturas de aireación estén libres de pelusa y pelo, etc. No deje caer ni inserte nada en cualquiera de las aberturas de la unidad.
13. No use la unidad en cuartos de baño u otros espacios húmedos ya que existe posibilidad de descargas eléctricas o mal funcionamiento de la unidad. Evite derramar agua u otro líquido sobre el panel de control.
14. No use la unidad a la intemperie.
15. No use la unidad en lugares donde se usen productos que contengan aerosoles o en donde se utilice oxígeno.
16. Cuando desenchufe la unidad, apague primero todos los controles antes de extraer el enchufe de la toma de alimentación. No utilice transformadores con la unidad ya que esto podría originar fallos en el funcionamiento o descargas eléctricas.
17. Conecte esta unidad sólo a una toma de alimentación correctamente puesta a tierra. Vea las Instrucciones de Puesta a Tierra.
18. Con el fin de evitar descargas eléctricas o heridas, no intente abrir ni desmontar cualquier parte de la unidad ya que no contiene piezas a las que el usuario pueda dar servicio.

## CONSERVE ESTAS INSTRUCCIONES

# PRECAUCIONES DE SEGURIDAD

## ADVERTENCIA: Para evitar el riesgo de herida:

1. Las mujeres embarazadas, personas enfermas, en baja forma física o bajo tratamiento médico y las personas que sufran dolores de espalda, cuello hombros o de cadera deberán consultar con su médico antes de usar la unidad. Si Ud. lleva un marcapasos, un desfibrilador u otro tipo de dispositivo médico, consulte con el fabricante del dispositivo antes del uso de esta unidad. Su doctor puede ayudarle a obtener este tipo de información.
2. Siéntese lentamente después de comprobar la posición de las cabezas de masaje. No ponga nunca ninguna parte de su cuerpo entre las cabezas de masaje ya que la acción de aprisionamiento de las mismas podría causarle lesiones. No ponga nunca sus dedos o sus pies en la separación entre el respaldo y el asiento, el respaldo y los apoyabrazos, el asiento y la cubierta bajo los apoyabrazos, o la separación entre el reposapiernas y el reposapiés. No ponga sus dedos ni ninguna parte de su cuerpo en el mecanismo debajo del reposapiernas, o entre el reposapiernas y el reposapiés.
3. No utilice la unidad en la piel desnuda. Mientras que los tejidos finos aumentan la efectividad, la exposición directa de la piel al sillón de masaje podría irritar la piel.  
No use la unidad mientras que tiene puesto algún objeto duro en la cabeza tal como un accesorio para el pelo, etc.
4. No use la unidad para masajear la cabeza, el abdomen, la parte frontal del cuello, los codos o las rodillas. No use una acción de masaje excesivamente fuerte en la parte posterior del cuello.
5. Al usar la función de búsqueda corporal, asegúrese siempre que la posición de hombros sea correcta. Si la posición de hombros no es correcta, use el Botón de Ajuste de la Posición del Rodillo de Cuello para ajustarla correctamente. Se puede ajustar la posición de hombro de esta manera en la Operación Programada, en el Auto Programa y en Rodamiento en la Operación Manual. De no alinear la posición de hombros correctamente, podría sufrir herida.
6. No exceda los 15 minutos en cada sesión de masaje de espalda. Para evitar el estirar los músculos demasiado, que puede resultar en incomodidad, no use la unidad durante más de 5 minutos la primera vez que la use. Podrá aumentar gradualmente la duración y la potencia del masaje según se vaya acostumbrando.  
No masajee una zona durante más de 5 minutos seguidos.  
Un masaje excesivo puede sobreestimar los músculos y nervios y resultar en un efecto adverso.  
Para prevenir el exceso de masaje, no use el sillón de masaje durante más de 15 minutos en cada sesión.  
Después de aproximadamente 15 minutos, las cabezas de masaje se retraerán y se detendrán.  
El cojín del respaldo puede ser retirado si desea experimentar un masaje de espalda más fuerte. Tenga mucho cuidado cuando use este modo a fin de evitar dolor o herida en su espalda. Úselo sólo por periodos cortos de tiempo (no más de 15 minutos). Reinstale el cojín del respaldo si desea restaurar a una intensidad de masaje normal.
7. Al usar el sillón de masaje, si se siente mal o si el masaje resulta doloroso, deje de usarlo inmediatamente.  
Al usar el sillón de masaje, si la presión parece demasiado fuerte, se puede detener el movimiento de las cabezas de masaje en cualquier momento oprimiendo el Botón de Parada Rápida.
8. No se quede dormido al usar la unidad. No use la unidad después de beber alcohol.
9. Cuando el respaldo esté en una posición reclinada, no se siente en él, ni se siente con sus piernas descansando en el reposacabeza. No se siente en el reposapiernas, ya que la unidad podría caerse.
10. No permita a los niños o animales domésticos jugar alrededor de la unidad, especialmente durante su funcionamiento.
11. No desenchufe la unidad durante su funcionamiento. Desenchúfela inmediatamente si se produce un corte en la alimentación eléctrica.
12. Asegúrese de comenzar por el programa de masaje suave si usa el sillón de masaje por primera vez. El masaje "shiatsu" es más fuerte y deberá ser disfrutado cuando uno se haya acostumbrado a la silla.
13. No permita que los niños jueguen en este mueble mecanizado ni que operen el mecanismo. El reposapiernas se dobla al cerrar de modo que un niño podría herirse. Déjelo siempre en una posición vertical y cerrada. Mantenga las manos y los pies lejos del mecanismo. Sólo el ocupante deberá hacerlo funcionar.

# PRECAUCIONES PARA EL FUNCIONAMIENTO

## ADVERTENCIA: Para evitar dañar el sillón, observe estas precauciones:

1. El asiento está diseñado para soportar un peso máximo de 264 libras (120 kgs.). Exceder el peso máximo puede causar daño permanente al mecanismo de masaje y/o a los otros componentes de la unidad. Un daño tal es considerado como abuso del usuario y no está cubierto bajo la Garantía Limitada.
2. No se sienta sobre ni deje caer el panel de control. No tire del cable del panel de control ni del cable de alimentación. Tenga cuidado para que el cable del panel de control no quede atrapado entre el apoyabrazos y el respaldo del asiento.
3. No trate al asiento con brusquedad, como volcándolo de lado, poniéndolo boca arriba o parándose en él.
4. No trate al tapizado con brusquedad.
  - Mantenga objetos afilados o punzantes lejos del tapizado del asiento. Tenga cuidado de no dejar caer cenizas encendidas, cigarrillos encendidos o fósforos sobre el asiento.
  - La exposición a la luz solar directa puede causar desteñido o cambios en el color del tapizado.
5. Si el sillón de masaje funciona anormalmente, apáguelo inmediatamente y llévelo a un centro de servicio autorizado para que sea revisado.
6. No intente reparar el sillón de masaje Ud. mismo.
7. No accione ningún interruptor a intervalos cortos. Tal acción puede hacer que falle el interruptor.
8. Puede que se escuche algo de ruido proveniente del sillón de masaje mientras que está en uso. Esto es debido a su estructura y es normal.
9. Asegúrese de que no haya ningún obstáculo detrás del asiento antes de reclinarlo. El asiento se puede reclinar hasta un ángulo máximo de 170°. Si el respaldo golpea una pared o una columna, puede fallar. Asegúrese de dejar siempre un espacio amplio detrás del sillón. Reclínelo lentamente para evitar que entre en contacto con un obstáculo.
10. Cuando se aplique una presión excesiva a las cabezas de masaje, puede que éstas se detengan por seguridad. Al mover las cabezas hacia arriba de una posición inferior, el peso del cuerpo de uno puede que detenga el movimiento de las cabezas. En tal caso, levántese ligeramente para permitir que las cabezas de masaje suban.
11. Después de cada masaje, deslice el interruptor de alimentación, que se encuentra situado en el lado derecho del asiento, a la posición "off" y haga girar su interruptor de bloqueo a la posición "lock".
12. No se sienta con el cuerpo o el cabello mojados.
13. La unidad no debe ser usada en locales húmedos (sauna, piscina) o al aire libre.

# INSTRUCCIONES DE CONEXIÓN A TIERRA

- El producto debe ser conectado a tierra. Si funcionara mal, la conexión a tierra proporciona el camino de menos resistencia a la corriente eléctrica para reducir el riesgo de descarga eléctrica.
- Este producto está equipado con un cable que dispone de un conductor y una clavija para conexión a tierra. La clavija debe conectarse en la toma de corriente apropiada que disponga de una conexión a tierra según todos los códigos y ordenanzas locales.

## PELIGRO

- Una conexión mal hecha del conductor de conexión a tierra puede resultar en un riesgo de descarga eléctrica. Póngase en contacto con un electricista calificado si tiene alguna duda sobre la correcta conexión a tierra del producto. No modifique la clavija suministrada con el producto aún si no entrara en la toma de corriente. Haga que una toma de corriente apropiada sea instalada por un electricista calificado.
- Este producto ha sido diseñado para ser usado en un circuito nominal de 120 voltios y tiene una clavija de conexión a tierra como la mostrada en la Figura A. Asegúrese de que el producto esté conectado a una toma de corriente que tenga la misma configuración que la clavija. Ningún adaptador deberá usarse con este producto.

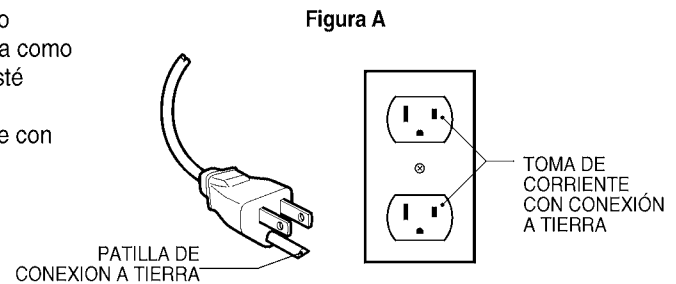

# ANTES DEL USO DE LA UNIDAD

## MONTAJE DEL SILLÓN DE MASAJE

Después de sacar todo de la caja, deberá tener lo siguiente

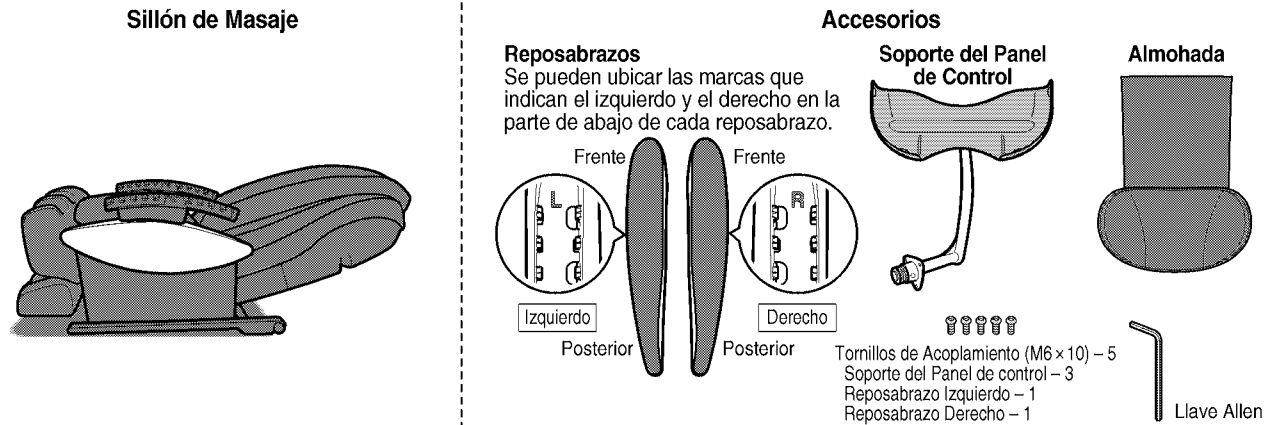

## Dónde Usar la Unidad

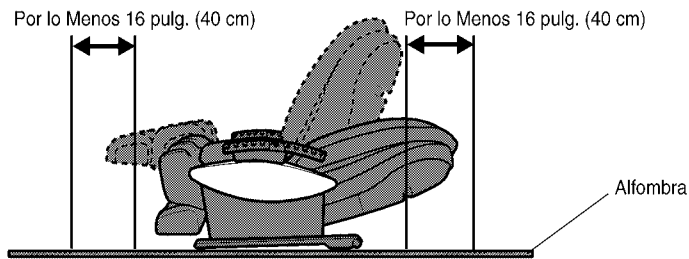

Asegúrese de que haya espacio adecuado para reclinar

- No use el sillón de masaje a la luz directa del sol o en lugares en los que estará expuesto a altas temperaturas, tal como delante de un calentador, etc., ya que esto puede causar la descoloración o el endurecimiento del cuero sintético.
- Coloque la unidad en una alfombra para prevenir daño al piso.

## CUIDADO

- **No use la unidad en áreas de alta humedad, tales como baños, etc., ya que esto puede ocasionar descargas eléctricas u otros accidentes.**
- **No permita que niños jueguen en la unidad. El hacerlo puede ocasionar accidentes o heridas.**
- **Coloque la unidad en una superficie completamente plana.**

De no hacerlo, el asiento podría volcarse.

## Acoplado los Reposabrazos

### 1. Inserte los reposabrazos en los agujeros en el asiento.

- Se pueden ubicar las marcas que indican el izquierdo y el derecho en la parte de abajo de cada reposabrazo.

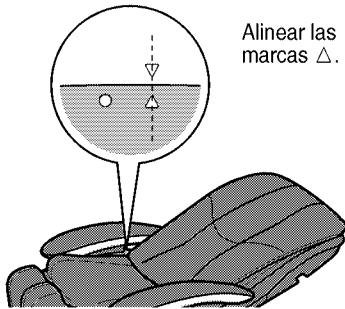

Alinear las marcas  $\Delta$ .

### 2. Empuje el reposabrazo hacia adelante hasta que entre en posición con un clic.



Deslice el reposabrazo hacia adelante hasta que el  $\nabla$  se alinee con el  $\circ$ .

### 3. Inserte el tornillo de acoplamiento en el agujero y use la llave Allen para asegurarlo.

(Repita el procedimiento para el reposabrazo del otro lado.)

Haga girar el tornillo hacia la derecha para ajustarlo.

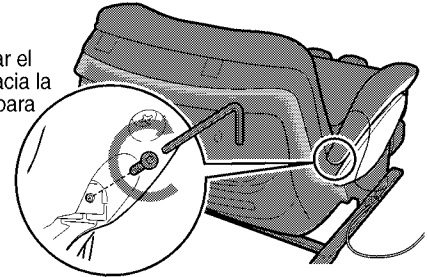

## Acoplado el Soporte del Panel de Control

Asegure el soporte del panel de control al lado derecho de la unidad usando los tres tornillos suministrados.

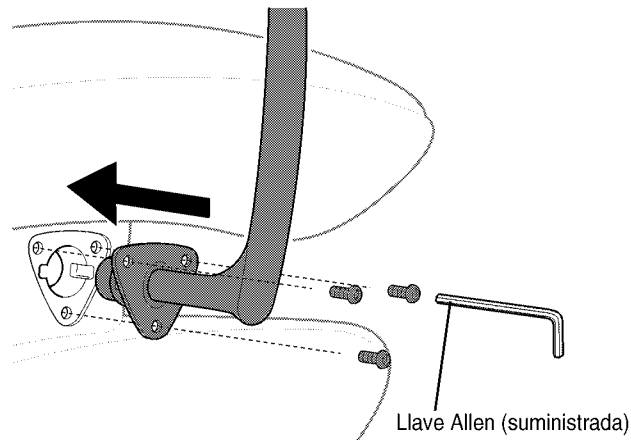

## Acoplado y Retirando el Panel de Control

Al acoplar el panel de control, deslícelo hacia adentro desde arriba.

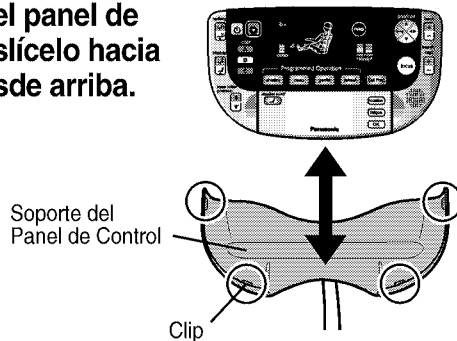

Deslice el panel de control hacia arriba para retirarlo.

- Afloje el tornillo para colocar el soporte del panel de control en el ángulo deseado, luego ajuste otra vez el tornillo. Para retirar sin tropiezos el panel de control, oprima en el respaldo de la unidad al tiempo que lo hace deslizar hacia arriba.

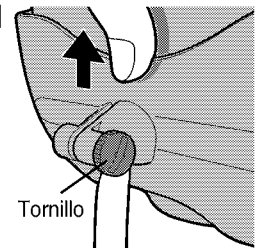



### Ajustando el Soporte del Panel de Control

1. El soporte del panel de control puede girar hacia adelante y atrás.

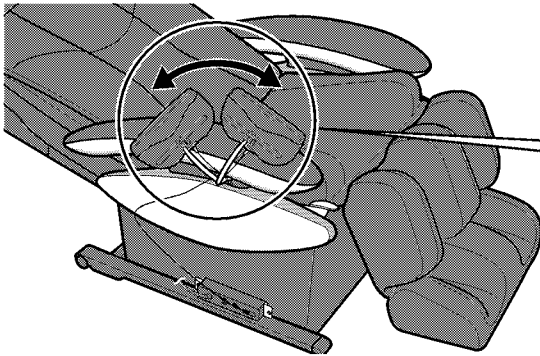

2. El ángulo también puede ser ajustado.

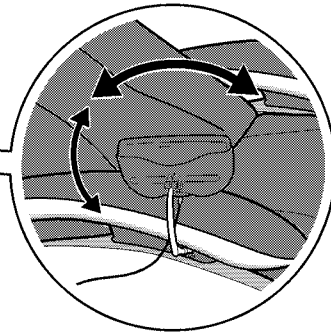

### Regresando el Respaldo a la Posición Vertical

1. Enchufe el tomacorriente en la toma de corriente.

2. Haga girar el interruptor de bloqueo a la posición "Open".

3. Encienda la alimentación en la parte posterior de la unidad.

4. Empuje  dos veces. (Ver Página 42)

- El respaldo regresará a la posición vertical automáticamente.
- Las cabezas de masaje se moverán a la posición retraída.

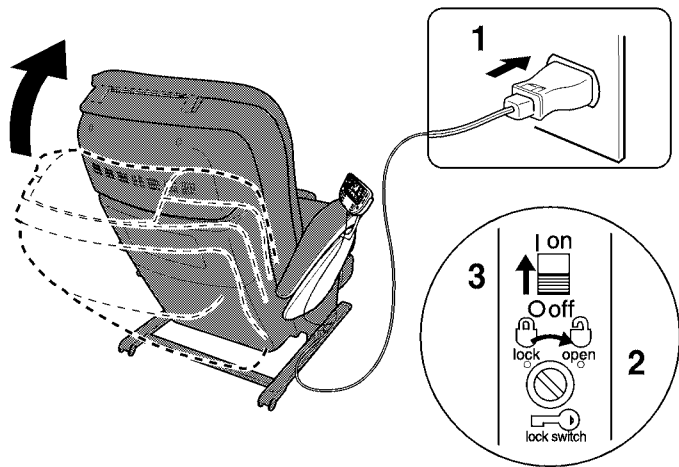

### Acoplando la almohada

Acople la almohada usando los sujetadores en la almohada y en la parte superior del respaldo.

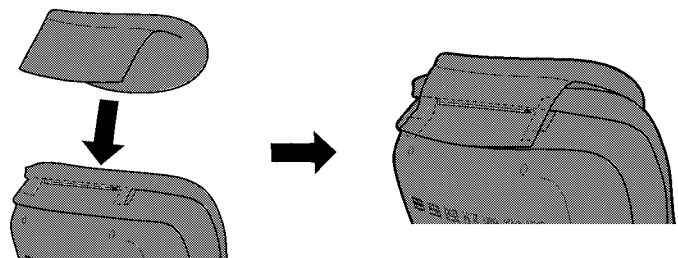

## ANTES DEL USO DE LA UNIDAD

### Por Favor Compruebe lo Siguiete Antes del Uso de la Unidad

#### Compruebe el Area que Rodea al Sillón

- (1) Compruebe que no haya nada alrededor de la unidad.
- (2) Compruebe que haya suficiente espacio para reclinar la unidad (16 pulg.-40 cm).

#### Baje el Reposapiernas Antes de Sentarse.

- Cuando el reposapiernas esté levantado, oprima  para bajar el reposapiernas antes de sentarse.
- No se siente en el reposapiernas cuando esté levantado. Si hace esto, podría hacerlo caer o que la otomana se doble. La otomana no está hecha para soportar el peso completo del cuerpo.

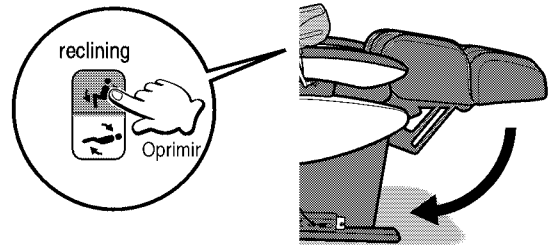

#### Ajuste la Altura de la Almohada

- Ajuste la altura de la almohada usando el sujetador de almohada.
- Ajuste la parte frontal de la almohada de modo que soporte la parte posterior de la cabeza y no esté demasiado hacia abajo al masajear el cuello.

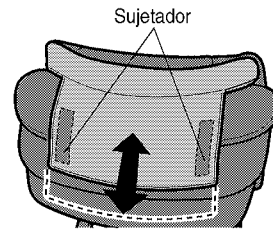

# NOMBRES DE PARTES Y FUNCIONES

## Sillón de Masaje

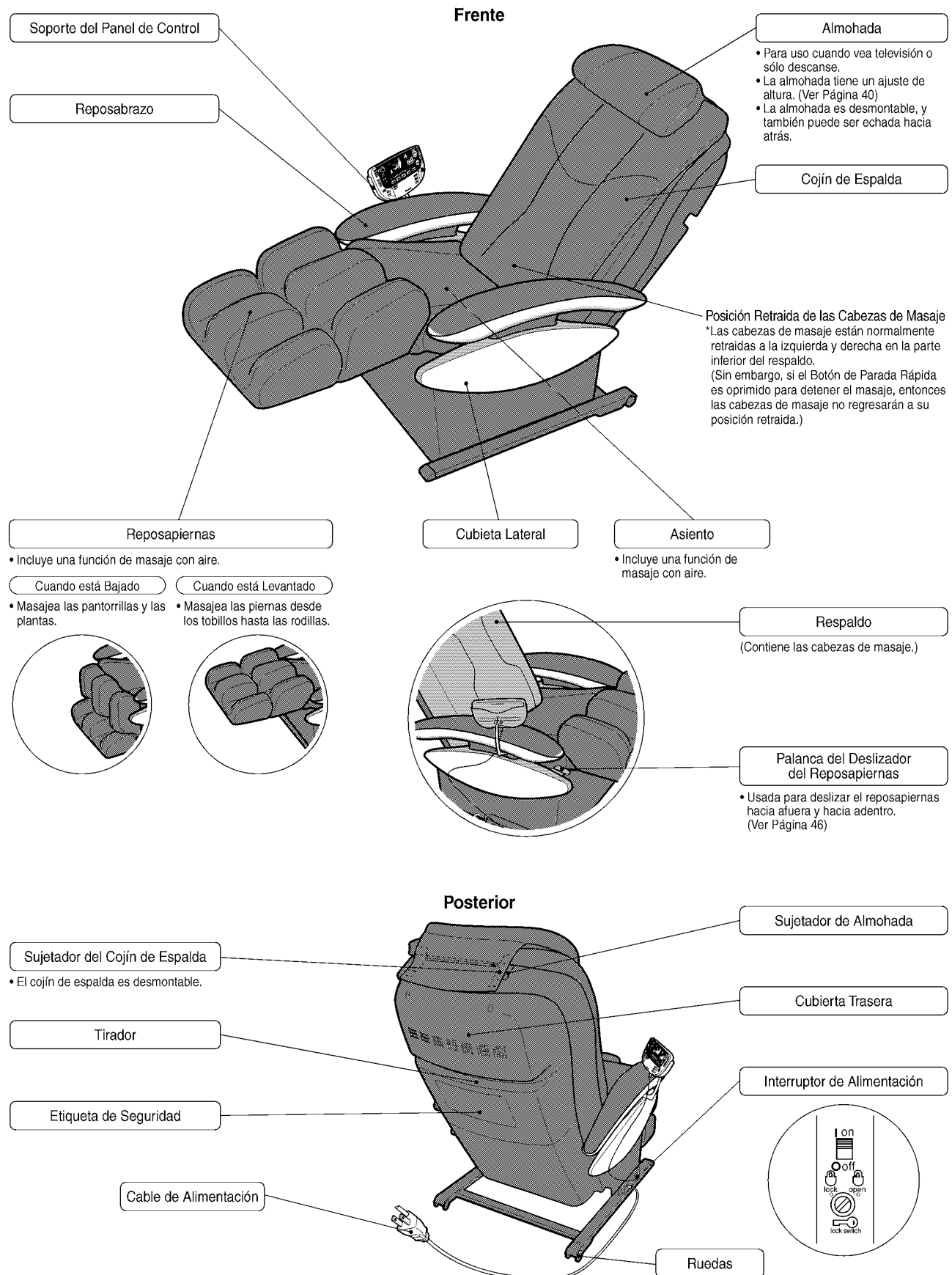

## PANEL DE CONTROL

### Botón de encendido/apagado (ON/OFF)

- Oprima este botón para comenzar el masaje y detenerlo en cualquier momento durante el masaje.
- Las cabezas de masaje no se moverán hasta que Ud. oprima uno de los botones de Operación Programada o de Operación Manual.
- Si este botón es oprimido durante el masaje, las cabezas de masaje se moverán a la posición retraída y ambos el respaldo y el reposapiernas regresarán a sus posiciones originales.

### Botón de Parada Rápida

- Oprima este botón para detener el masaje inmediatamente. (Las cabezas de masaje se detendrán en la posición que estén sin retraerse y el aire será liberado del reposapiernas.)

### Interruptor de Volumen de Navegación por Voz (Ubicado en el lado superior de la unidad de control.)

- Deslice el interruptor para incrementar, reducir o cortar el volumen de navegación por voz.
- \* Aún cuando el volumen esté puesto en la posición OFF, se oirá "pi" cuando oprima uno de los botones.
- \* Por motivos de seguridad, el sonido "pi pi pi" no puede ser eliminado.

### Pantalla

- La pantalla muestra el tipo de masaje seleccionado.

### Botón de Reclinar

- Use este botón para ajustar el ángulo del respaldo y del reposapiernas.

### Botón de Otomana

- Use este botón para ajustar el ángulo del reposapiernas.

### Botón de Posición de Rodillo de Cuello

- Oprimiendo este botón permite que la unidad ajuste la posición de hombros luego de buscar la posición de su cuerpo.

### Botón de Encendido/Apagado de Vibración

(Sólo el EP3203)

### Cubierta del Panel de Control

- Abra la cubierta para seleccionar manualmente los ajustes de masaje.

### Navegación por Voz

Esta característica provee una explicación simple de los procesos de operación y los ajustes de masaje en inglés.

#### Ejemplo

- Explicación de los Procedimientos de Operación  
"Please select a pre-programmed or self-programmed massage from one of the blinking controls".
- Explicación de Ajustes de Masaje  
"We will now scan your back". "The massage is starting".
- Explicación de Programa  
"The Shiatsu program is the strongest program" (Cuando el programa Shiatsu es seleccionado.)

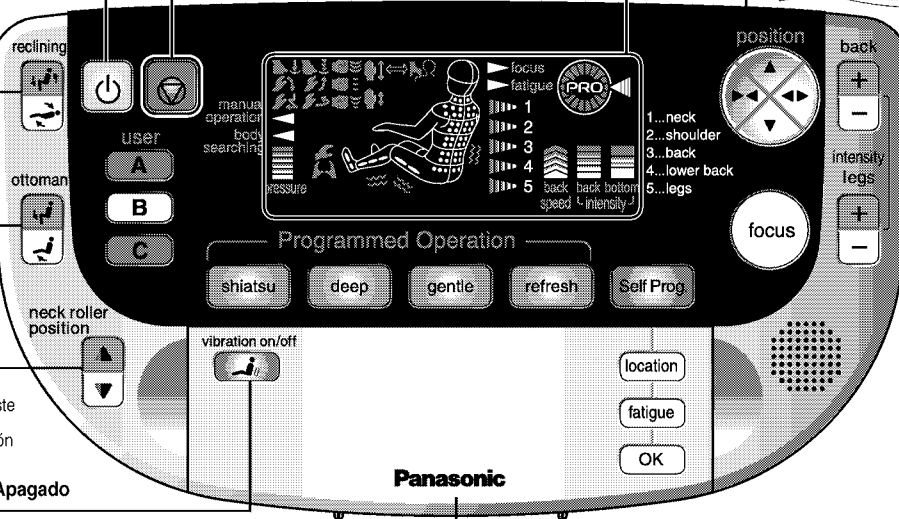

**Vaya a una de las siguientes secciones si desea comenzar a usar el sillón de masaje inmediatamente.**

**Cuando desea usar el sillón de masaje enseguida.**

### OPERACIÓN PROGRAMADA (shiatsu, profunda, suave, refrescar)

Este programa es ideal para las siguientes personas:

- Aquellos que sienten un cansancio general.
- Aquellos que quieren operar el sillón de masaje simplemente usando uno de los programas de 15 minutos almacenados.

**Cuando desea un masaje adecuado a su grado de fatiga.**

### AUTO-PROGRAMA

Este programa es ideal para las siguientes personas:

- Aquellos que sienten cansancio en diferentes partes de su cuerpo.
- Aquellos que quieren que se masajee sólo sus hombros o piernas. Este programa permite al usuario personalizar el masaje. (Ver Página 47)

### FUNCIONES AJUSTABLES POR EL USUARIO

**Cuando desea más control sobre los ajustes de masaje individuales.**

### OPERACIÓN MANUAL (abra el panel de control)

Este programa es ideal para las siguientes personas:

- Aquellos que quieren masajear una cierta área usando un cierto tipo de masaje.
- Aquellos que quieren hacer muchos ajustes diferentes a los ajustes de masaje.

# USANDO EL SILLÓN DE MASAJE

## CUANDO USTED DESEA USAR EL SILLÓN DE MASAJE EN SEGUIDA (OPERACIÓN PROGRAMADA)

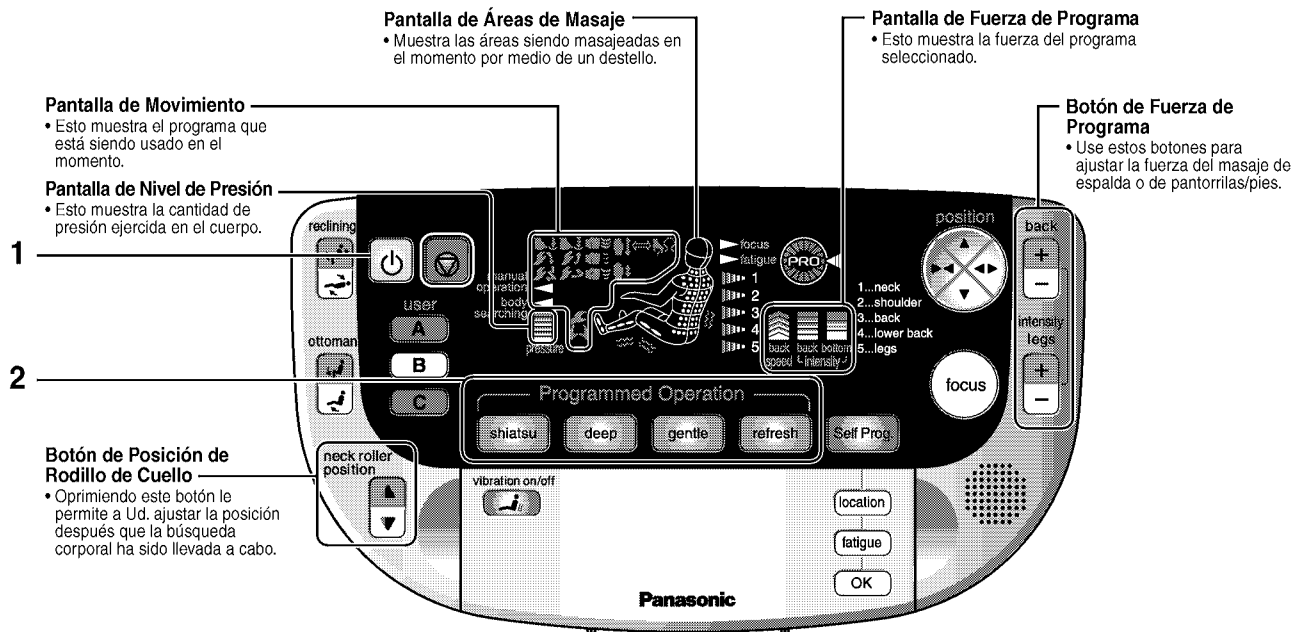

### 1. Oprima .

- Los botones de Operación Programada (cuatro) y los botones de Auto Programa comenzarán a destellar.
- Las cabezas de masaje no se comenzarán a mover hasta que Ud. oprima uno de los botones de programa.

### 2. Seleccione el programa que desea.

- Por favor oprima uno de los botones destellantes.
- Vea la Página 45 para más detalles sobre el contenido de cada Operación Programada.
- Es posible cambiar programas durante el masaje oprimiendo uno de los otros botones de programa.

**shiatzu** • Este programa usa principalmente el masaje Shiatsu para proveer un masaje fuerte que es ideal para personas que tienen hombros extremadamente tiesos, etc.

**gentle** • Este programa usa un masaje suave para ayudar a aliviar un cuerpo cansado con golpes de masaje de estilo Sueco más suaves y largos.

**deep** • Este programa usa un masaje de amasar para relajar por completo los músculos tiesos en muchas áreas. Es aún un masaje fuerte.

**refresh** • Este es un programa más general que usa una variedad de movimientos de masaje para ayudar a refrescar las personas cuando se sienten cansadas. Mezcla ambos Shiatsu y Sueco.

### 3. Siéntese en el asiento lo más atrás posible con su cabeza en la almohada (cojín de espalda/respaldo).

Oprima el botón de programa que desea para comenzar el masaje. El asiento se reclinará automáticamente a la posición de masaje y la búsqueda corporal comenzará.

- Ud. sentirá una ligera sensación de golpeteo en sus hombros. Siempre compruebe la posición de hombros y cuando fuera necesario, ajústela manualmente con el botón de posición de rodillos del cuello.
- La búsqueda corporal puede ser realizada en personas desde una talla de 4.6 pies (140 cm) hasta 6.1 pies (185 cm).

Luego que la búsqueda corporal ha sido completada, el masaje comenzará.

- El masaje con aire en las piernas/pantorrillas comenzará al mismo tiempo que comienza la búsqueda corporal.
- Se puede ajustar libremente el ángulo del respaldo y del reposapiernas.
- Deslice el reposapiernas para ajustar la posición de sus rodillas y pantorrillas. (Ver Página 46)



- Si el sillón de masaje es reclinado más que este ángulo entonces no se reclinará automáticamente.



#### 4. Luego que el Masaje ha sido Completado la Unidad se Detendrá Automáticamente.

Luego que el programa designado ha sido completado, el sillón de masaje se detendrá automáticamente.  
(Aproximadamente 15 minutos.)

##### Deteniendo el Masaje durante un Programa

- Oprima  otra vez.
- El reposapiernas será bajado automáticamente y las cabezas de masaje retornarán a la posición retraída. Después que las cabezas de masaje han dejado de moverse, el respaldo retornará a la posición original.

##### Deteniendo el Masaje Inmediatamente

- Oprima  si desea detener el masaje inmediatamente.
- Todo movimiento se detendrá inmediatamente.
- Por favor oprima  dos veces para hacer regresar las cabezas de masaje a la posición retraída.
- \* Después que el programa ha sido completado, la navegación por voz proveerá información concerniente con las funciones de programas de usuario y  destellará.

##### Ajustando la Fuerza del Masaje de Espalda

Por favor oprima  para ajustar la fuerza del masaje.

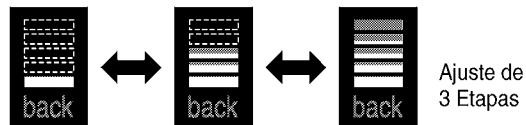

##### Ajustando la Fuerza del Masaje de Pierna/Pantorrilla

Por favor oprima  para ajustar la fuerza del masaje.

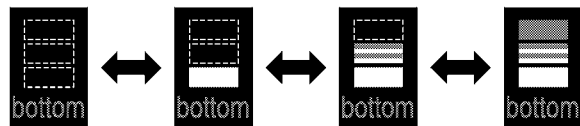

\* Cuando la fuerza es puesta en 0 (esto es, ninguna barra está iluminada en la pantalla) el masaje con aire de pierna/pantorrilla se detendrá y cambiará al masaje de espalda solamente.

##### Apagando la Vibración

Por favor oprima  para detener la vibración en el área deseada. Oprima otra vez para reiniciarla.  
(Sólo el EP3203)

##### Búsqueda corporal — Ajustando la Posición del Cuerpo



Los rodillos de masaje subirán por la espalda hasta llegar al área detrás del cuello, después de lo cual descenderán al nivel de los hombros en donde un golpeado suave será llevado a cabo por unos 10 segundos.



Use el botón de Ajuste de Posición de Rodillo del Cuello para ajustar correctamente la posición de hombros mientras que el suave golpeado está siendo llevado a cabo.



Oprimiendo uno de los botones una vez, elevará o bajará las cabezas de masaje aproximadamente 11/16" (1.8 cm).

- Cuando no hay nadie sentado en el asiento o cuando la búsqueda corporal no ha sido llevada a cabo exitosamente, se anunciará "masaje terminado" y el golpeado suave se detendrá. Si esto pasa, entonces por favor siéntese lo más atrás posible con su cabeza en la almohada (cojín de espalda/respaldo) y oprima  para llevar a cabo otra vez la búsqueda corporal.
- Cuando alguien más desee usar el sillón de masaje a mitad de camino en un masaje, por favor oprima  para detener el masaje y comenzar desde el inicio otra vez ya que la posición de hombros variará de persona a persona.

## Información Adicional

### Pantalla de Áreas de Masaje

Algunas veces las áreas de masaje mostradas en el panel de control serán diferentes de lo que está en realidad experimentando.

\* Debido a limitaciones en el tamaño de la pantalla, las áreas de masaje mostradas en el panel de control son sólo una indicación del área siendo masajeadas. Esto significa que algunas veces las áreas que están realmente siendo masajeadas son diferentes de las mostradas en la pantalla. Las áreas de masaje mostradas pueden cambiar dependiendo de cambios en la intensidad del masaje o la posición de las cabezas de masaje.

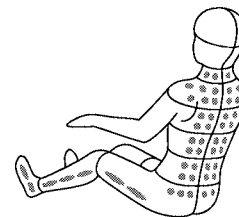

### Pantalla de Nivel de Presión

La presión siendo aplicada al cuerpo es mostrada en la pantalla.

- La presión real experimentada puede que varíe del nivel indicado en la pantalla.
- Dependiendo del material del respaldo del asiento, el nivel de presión indicado puede que cambie aún cuando nadie estuviera sentado en el asiento.

### Función de Respuesta de la Presión

La fuerza del masaje (nivel de presión) es automáticamente ajustada si es demasiado o demasiado poca.

- El nivel de presión del cuerpo estándar varía de acuerdo con la fuerza del programa seleccionado.



### Operación Programada

- Por favor vea la Página 57 para más detalles sobre el masaje de la parte inferior del cuerpo.
- Los movimientos de más abajo están mostrados en forma simplificada con fines ilustrativos.

#### Program Shiatsu

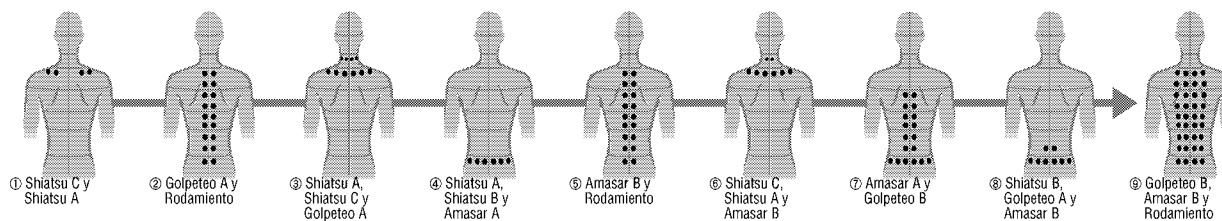

#### Programa Profundo

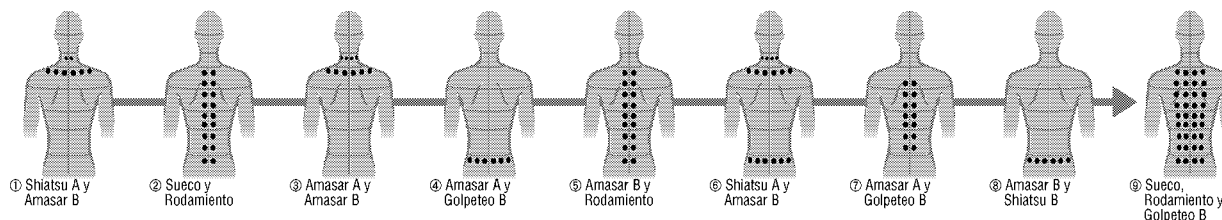

#### Programa Suave

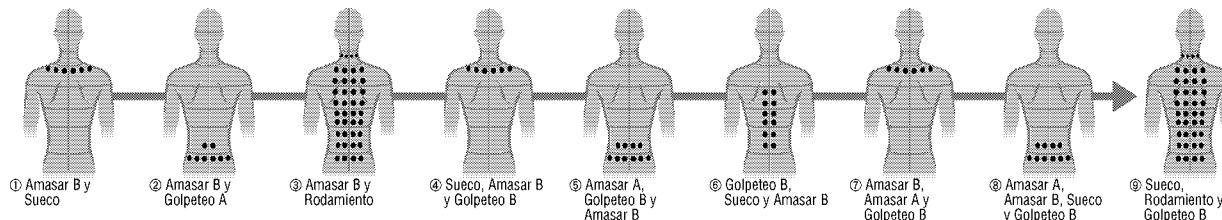

#### Programa Refresco

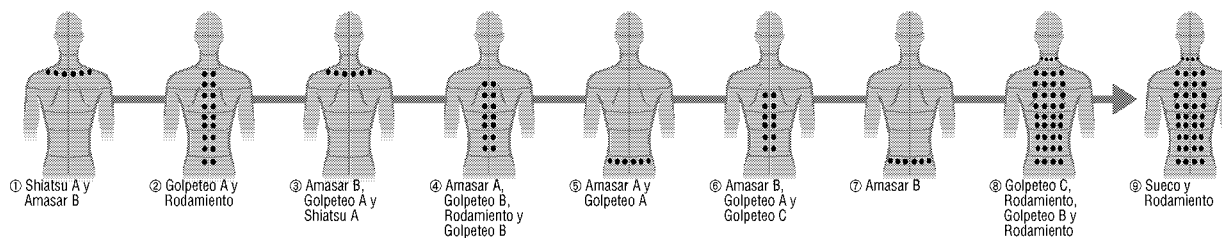

## AJUSTANDO EL ASIENTO

### Reclinando el Sillón de Masaje

#### 1. Mantenga oprimido hasta que llegue al ángulo deseado.

- Manteniendo oprimido el botón reclinará el asiento y elevará el reposapiernas.
- Un corto tiempo después que el respaldo empieza a reclinarse, el reposapiernas será elevado.
- Cuando ambos el respaldo y el reposapiernas han sido elevados o bajados hasta donde es posible, se oír un sonido "pi pi pi".
- El respaldo y el reposapiernas puede que lleguen a sus límites en momentos diferentes.
- Ajuste la posición del cojín de espalda de modo que no entre en contacto con sus codos.

#### 2. Suelte cuando se ha llegado a la posición deseada.

- Si ha reclinado el respaldo más de lo que desea, oprima  para levantarlo otra vez.
- No recline el respaldar demasiado lejos al usar la unidad por primera vez ya que puede que le parezca demasiado fuerte.

#### Elevando el Respaldo y el Reposapiernas

Mantenga oprimido  para elevar el respaldo y el reposapiernas

- Cuando ambos el respaldo y el reposapiernas han sido elevados hasta donde es posible, se oír un sonido "pi pi pi".

reclining

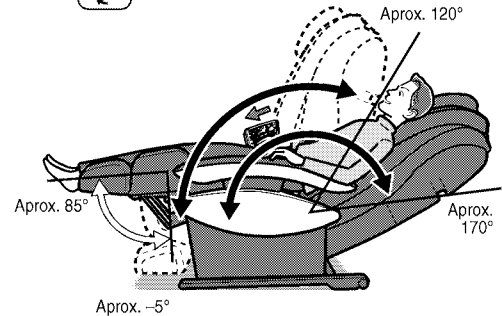
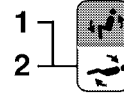

### Elevando y Bajando Sólo el Reposapiernas

#### Elevando el reposapiernas

Mantenga oprimido  para elevar el reposapiernas.

- Cuando el reposapiernas ha sido elevado hasta donde es posible, se oír un sonido "pi pi pi".

#### Bajando el Reposapiernas

Mantenga oprimido  para bajar el reposapiernas.

- Cuando el reposapiernas ha sido bajado hasta donde es posible, se oír un sonido "pi pi pi".
- Asegúrese de que el deslizador del reposapiernas se haya retraído completamente antes de bajar el reposapiernas, de otro modo golpeará el suelo (Ver más abajo).

ottoman

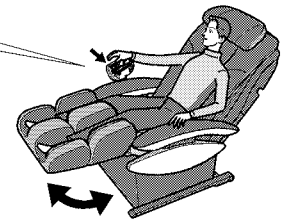

### Extendiendo el Reposapiernas

#### 1. Deslice el reposapiernas hasta la posición deseada jalando la palanca del deslizador del reposapiernas.



Empuje hacia abajo el reposapiernas con las partes posteriores de sus piernas.

Palanca del Deslizador del Reposapiernas

Cuando desea retraer el reposapiernas, jale la palanca del deslizador del reposapiernas para soltar el reposapiernas. Eleve sus piernas ligeramente para permitir a los resortes que retraigan el reposapiernas.

#### 2. Suelte la palanca del reposapiernas

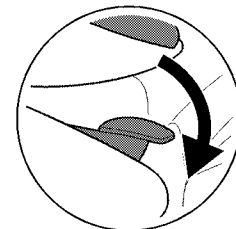

Una vez que ha soltado la palanca del deslizador del reposapiernas, el reposapiernas entrará en su lugar y se bloqueará.



## CUANDO USTED DESEA CREAR SU PROPIO PROGRAMA DE MASAJE (AUTO PROGR.)

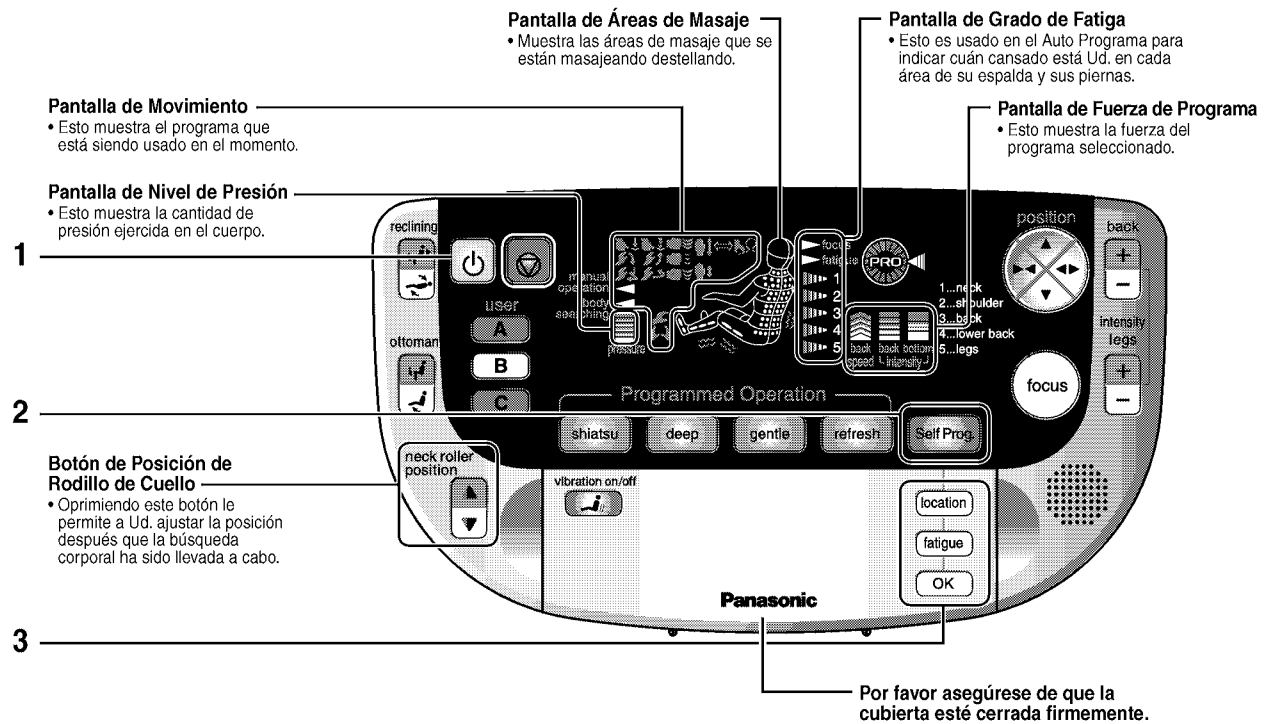

### 1. Oprima .

- Los botones de Operación Programada (cuatro) y los botones del Auto Programa comenzarán a destellar.

### 2. Oprima .

- Todos los indicadores de Grado de Fatiga en la pantalla comenzarán a destellar en el área del cuello.
- Las cabezas de masaje no comenzarán a moverse hasta que se oprima .
- \* No es posible usar el Auto Programa si la cubierta del panel de control no está completamente cerrada.

### 3. Seleccione el grado de Fatiga.

- (1) Oprima  para seleccionar el área deseada del cuerpo. El botón oscilará hacia abajo cada vez que lo oprima.



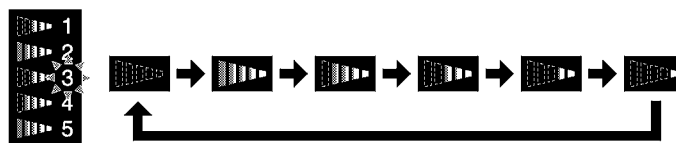

- El área del cuerpo seleccionada comenzará a destellar.

- (2) Oprima  para seleccionar el grado de fatiga.



El grado de fatiga se reducirá a medida que continúe oprimiendo el botón. Después de llegar al ajuste mínimo, si se oprime el botón otra vez, regresará al ajuste máximo. Mientras más grande su selección, más tiempo y movimiento se empleará en esa área. (Ver Página 50 para ejemplos.)

- (3) Oprima  después de que ha terminado de ingresar los ajustes para las diversas partes del cuerpo. El sillón de masaje creará automáticamente el programa de masaje que más se adecúe a la información que ha ingresado. Sus selecciones no serán grabadas hasta que se presione .

#### 4. Siéntese lo más atrás posible en el asiento con su cabeza en la almohada (cojín de espalda, respaldo).

Después de oprimir  el asiento se reclinará automáticamente a la posición de masaje y la búsqueda corporal comenzará.

- Sentirá una sensación de ligero golpeteo en los hombros. Siempre compruebe la posición de hombros y cuando fuera necesario ajústela manualmente.

Después que la búsqueda corporal ha sido completada el masaje comenzará.

- El masaje con aire en la parte inferior del cuerpo comenzará al mismo tiempo que comienza la búsqueda corporal. (Si las piernas no han sido seleccionadas entonces el masaje con aire no comenzará.)
- Se puede ajustar libremente el ángulo del respaldo y del reposapiernas.
- Deslice el reposapiernas para ajustar la posición de sus rodillas y pantorrillas. (Ver extendiendo el reposapiernas en la Página 46.)

#### Ejemplo de Auto Programa

“Mis hombros y zona lumbar están algo adoloridos hoy, así que enfocaré esas áreas.”

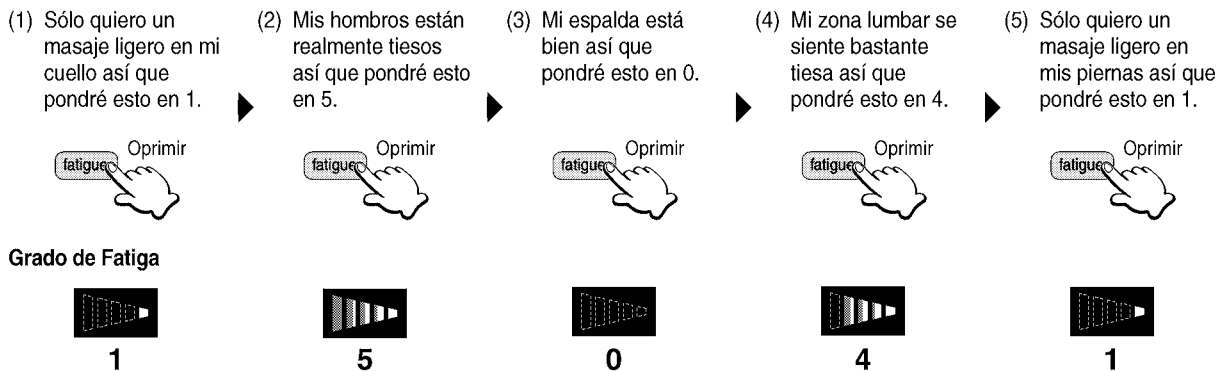

#### 5. Después que el masaje ha sido completado la unidad se detendrá automáticamente.

Después que el programa designado ha sido completado, la unidad se detendrá automáticamente. El programa habitual toma unos 15 minutos.

- Si desea detener el masaje durante un programa, oprima . Oprima  si desea detener el masaje inmediatamente.

\* Después que el programa ha sido completado, la navegación de voz proveerá información sobre las funciones de usuario y  destellará.

## Cambiando el Grado de Fatiga Durante el Programa

- Después de oprimir el botón correspondiente al área que desea cambiar y de hacer cualesquiera cambios, oprima **OK**.
- Se puede cambiar el programa aún a mitad de camino de un programa siguiendo el procedimiento en las Páginas 47 y 48.

(1) Oprima **location** para seleccionar el área que desea cambiar.





(2) Oprima **fatigue** para ingresar el grado de fatiga.



(3) Oprima **OK** después que ha terminado de hacer los cambios deseados.

### Información Adicional

**El masaje será llevado a cabo en orden descendiente desde el grado de fatiga más grande.**

- Si el grado de fatiga seleccionado es el mismo, el masaje será llevado a cabo en el siguiente orden. Cuello -> Hombros -> Espalda -> Zona lumbar.
- Si el grado de fatiga seleccionado para algún área particular es , entonces ningún masaje será llevado en esa área y puede que las cabezas de masaje simplemente se pasen esa área en camino a la siguiente área seleccionada.
- Si el grado de fatiga seleccionado para el Cuello hasta la Zona Lumbar es , no se realizará ningún masaje en la parte superior del cuerpo.
- Si el grado de fatiga seleccionado para las Piernas es , ningún masaje con aire será llevado a cabo.

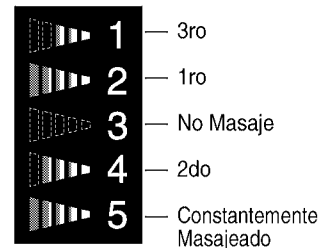

### Los Ajustes de Grado de Fatiga NO son los Ajustes de Fuerza de Masaje

- El movimiento y la duración del masaje son determinados por la unidad basados en el grado de fatiga seleccionado.
- Use los botones de Fuerza para ajustar la fuerza del masaje.
- Por favor tome nota que en el masaje Auto Programa, la fuerza para las piernas no puede ser puesta en 0.
- El botón de foco no puede ser usado en el modo de Auto Programa.

## Información Adicional

### Detalles sobre el Auto Programa

- Una simple explicación de los movimientos es provista más abajo.

#### Cuello Tieso/Fatiga

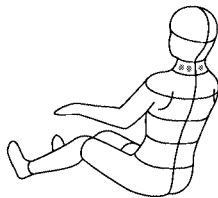

Grado de Fatiga



Después de usar Amasar B para relajar el área alrededor del cuello, Amasar C y Golpeteo A son usados para masajear áreas de rigidez más severa.



Después de usar Amasar B para relajar el área alrededor del cuello, Golpeteo A y Amasar B son usados para relajar los músculos.



Después de usar Amasar B para relajar el área alrededor del cuello, Golpeteo B y Amasar C son usados principalmente para terminar.



Golpeteo B y Amasar B son usados para relajar el área alrededor del cuello.



Golpeteo B es usado principalmente para relajar el área alrededor del cuello.

#### Hombros Tiesos/Fatiga

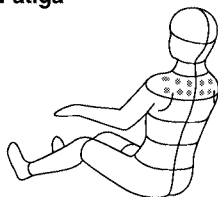

Grado de Fatiga



Después de usar Shiatsu C, Golpeteo A y Shiatsu A para relajar los hombros, un masaje de amasar es usado a lo largo de los omoplatos.



Después de usar principalmente Shiatsu C y Shiatsu A para relajar los hombros, Amasar C y Amasar A son usados en el área alrededor de los hombros.



Después de usar principalmente Golpeteo B y Golpeteo A para relajar los hombros, Shiatsu A y Amasar B son usados para terminar el área alrededor de los hombros.



Principalmente amasar y Golpeteo B son usados para relajar por completo el área alrededor de los hombros.



Principalmente Golpeteo B es usado para relajar suavemente el área alrededor de los hombros.

#### Fatiga de Músculos de la Espalda

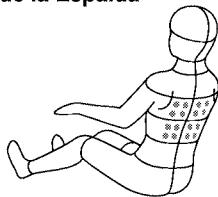

Grado de Fatiga



Después de usar Amasar B para relajar los músculos de la espalda, Shiatsu B es luego usado para estirar los músculos de la espalda después de lo cual Amasar A, Amasar B y Amasar C son usados para relajar los músculos de la espalda.



Después de usar Amasar B para relajar los músculos de la espalda, Shiatsu B es luego usado para estirar los músculos de la espalda después de lo cual Amasar A y Amasar B son usados para relajar los músculos de la espalda.



Amasar B y Amasar A son usados a lo largo de los músculos de la espalda para relajarlos.



Después de usar Golpeteo B para relajar los músculos de la espalda, Amasar B y Amasar A son usados para relajarlos.



Principalmente Golpeteo B y Sueco son usados para relajar por completo los músculos de la espalda.

#### Fatiga de la Zona lumbar

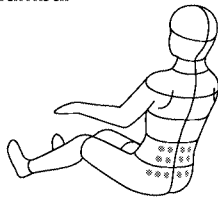

Grado de Fatiga



Amasar B, Shiatsu B y Golpeteo A son usados para relajar por completo los músculos de la zona lumbar.



Amasar B, Shiatsu B y Amasar A son usados para relajar por completo los músculos de la zona lumbar.



Además de Amasar B y Sueco, Golpeteo C es usado para relajar los músculos.



Después de usar Golpeteo B, Amasar B y Golpeteo B so usados para relajar los músculos.



Principalmente Golpeteo B y Sueco son usados para relajar por completo los músculos.

#### Piernas/Plantas/Asiento

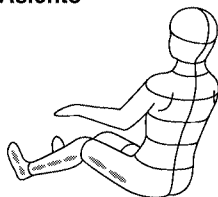

Grado de Fatiga



El área seleccionada es cogida repetidamente y luego apretada. (Ver Página 58 para explicación de masaje "de cogida" y "de apriete".)



Después que el área seleccionada ha sido repetidamente cogida, es luego repetidamente apretada.



Después que el área seleccionada ha sido relajada usando cogida y apriete, es luego terminada con un movimiento de frotamiento.



Después que el área seleccionada ha sido ligeramente relajada usando cogida y apriete, un movimiento de frotamiento es usado.



Un movimiento de frotamiento es usado para relajar ligeramente el área seleccionada.

## CUANDO DESEA MAS CONTROL SOBRE LOS AJUSTES DE MASAJE INDIVIDUAL. (FUNCIONES DE AJUSTE DE USUARIO)

El usar los Botones de Memoria de Usuario le permite a Ud. personalizar el masaje de espalda. Mientras más use estas funciones, más lo personalizará para proveer justo lo que a Ud. le gusta.

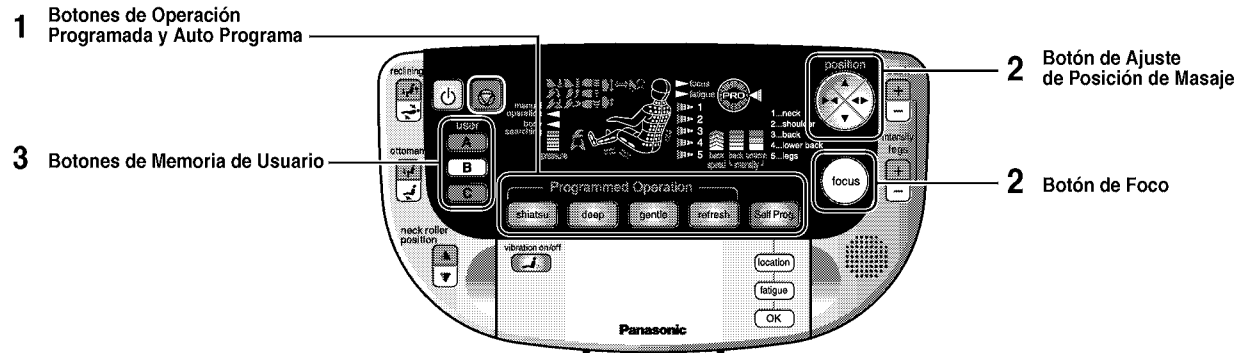





### Quando Desea más Control sobre los Ajustes de Masaje Individual

1. Seleccione y comience el programa (Operación Programada y Auto Programa) que desea siguiendo los procedimientos mostrados en las Páginas 43 – 50.
2. Después que el masaje comienza, ajuste el programa a sus necesidades individuales.

Pase más tiempo en la ubicación y en el tipo de masaje que le gusta con el botón de foco.

Oprima  para incrementar el tiempo pasado en una ubicación particular y en un tipo de masaje.



- Durante el programa cuando el programa se siente particularmente bien, oprima  para concentrarse en esa acción de masaje particular.
-  destellará y la unidad incrementará la cantidad de tiempo que pasará en ese tipo de masaje particular.
- Ese tipo de acción de masaje particular será repetido una vez más.
- La ubicación y el tipo de masaje serán grabados y el programa será cambiado para enfatizar esta área y tipo de masaje durante el programa general.
- La función de foco no puede ser usada en el Auto Programa.
- La función de foco no puede ser usada cuando ,  o  son mostrados.

Afinando la Ubicación del Masaje.

Oprima  para afinar la ubicación del masaje.

- Oprima este botón para hacer ajustes menores a la ubicación y al movimiento lateral de las cabezas de masaje durante un programa.
-  comenzará a destellar.
- Las cabezas de masaje se moverán de acuerdo con los botones que oprima.
- La ubicación a la que Ud. movió las cabezas de masaje será grabada y el programa será cambiado para moverse a esta ubicación siempre que sea seleccionado.
- Si oprime el botón y oye un “pi pi pi”, esto significa que las cabezas de masaje no pueden ser movidas en la dirección que Ud. ha seleccionado.

### 3. Grabando los ajustes que ha hecho.

(1) Después que el programa ha terminado, o cuando se oprime , después que las cabezas de masaje han regresado a la posición retraída,  comenzará a destellar después de 20 segundos.

(2) Seleccione y oprima el Botón de Memoria de Usuario en el que desea grabar este programa. (Oprima uno de los botones mientras que  están destellando. Destellarán durante aproximadamente 15 segundos.)

(3) El botón que seleccionó y oprimió luego comenzará a destellar,  destellará y entonces el masaje estará completo.

#### Grabando sobre programas existentes.

- Si trata de sobregabar un programa existente, el botón que ha oprimido destellará rápidamente.
- Oprima el mismo botón otra vez para borrar la información existente y grabar la nueva información.
- Si no quiere borrar la información, seleccione y oprima otro de los Botones de Memoria de Usuario.

- Si decide que no desea grabar la información, oprima  sin oprimir ninguno de los botones de Programa de Usuario para cancelar.
- Mientras que la información está siendo guardada, no se puede usar ninguno de los otros botones, salvo los de reclinar y del reposapiernas.

## Cuando Desea Más Control sobre los Ajustes de Masaje Individual

1. Oprima .

2. Seleccione y oprima el Botón de Memoria de Usuario que requiera.

(En realidad se puede oprimir uno de los botones de Programa de Usuario sin oprimir .)



3. Seleccione y oprima el programa que desea. (p.ej., shiatsu, profundo, suave, refrescar, Auto Prog.)

Las áreas de tratamiento específico que Ud. grabó son mostradas.

- El sillón de masaje llevará a cabo la búsqueda corporal para comprobar si alguien con las mismas características físicas está usando la unidad. (Nada será mostrado y ningún sonido será emitido durante este periodo.)  
Si las características físicas son las mismas que las grabadas la vez previa, entonces el masaje comenzará inmediatamente. Si, sin embargo, se determina que las características físicas son diferentes, entonces la búsqueda corporal será llevada a cabo del modo normal antes que el masaje comience.

### Creando un Programa Personalizado

Después de seguir los procedimientos delineados en esta página y en la página previa, después que el programa ha terminado y mientras que el botón está aún destellando, oprima el mismo Botón de Memoria de Usuario. Debe oprimir A o B o C para grabar cualesquiera cambios hechos.

### Borrando Datos Grabados





- Es posible restaurar los ajustes por defecto de fábrica.  
(No es posible regresar al ajuste de Programa de Usuario grabado previamente.)

(1) Oprima .

(2) Seleccione y oprima el botón con la información que desea borrar.

- El botón dejará de destellar y los botones de Operación Programada comenzarán a destellar.



(3) Mantenga oprimido el mismo botón (por al menos 3 segundos) hasta que , ,  y  dejen de destellar.

- El botón seleccionado comenzará a destellar (por aproximadamente 15 segundos).

(4) Oprima el mismo botón otra vez mientras que está destellando.

- Los datos grabados serán borrados y el botón dejará de destellar.

## Información Adicional

### Información Detallada sobre las Funciones de Ajuste de Usuario

#### (1) ¿Qué pasa cuando oprimo ?

- El programa será cambiado de modo que la cantidad general de tiempo que pasa en esa área particular es incrementada.
- La acción de masaje en el momento que el botón fue oprimido será repetida primero.
- La acción de masaje en el momento que el botón fue oprimido será incrementada en esa área cuando la misma acción de masaje sea llevada a cabo dentro del programa de masaje.
- El tiempo total del masaje (aproximadamente 15 minutos) no será incrementado.
- Esta función no puede ser usada en el Auto Programa.

#### (2) ¿Qué pasa cuando oprimo ?

- El punto en el que el masaje se está llevando a cabo en ese momento será cambiado ligeramente.
- Esto es para asegurar que los puntos de acupresión correctos puedan ser alcanzados en personas con diferentes características físicas.
- El botón puede ser oprimido una vez en cada dirección. Esto mueve las cabezas de masaje aproximadamente 11/16" (1.8 cm) hacia arriba o hacia abajo y aproximadamente 1/4" (0.6 cm) hacia la izquierda o hacia la derecha del centro del punto de acupresión pre-programado.
- El nuevo punto será grabado y siempre que ese punto sea masajeador durante un programa, las cabezas de masaje se moverán allí automáticamente.
- El nuevo punto es usado en todos los programas.  
(La información grabada en cada Botón de Memoria de Usuario es independiente de los otros Botones de Memoria de Usuario.)

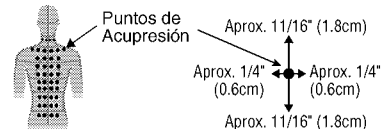

### Pantalla de Prioridad de Punto de Masaje

Cuando  es oprimido o se hacen ajustes a los datos de usuario, los resultados son mostrados en la Pantalla de Prioridad de Punto de Masaje.

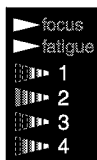

- La cantidad de tiempo que será usada en cada punto durante el siguiente masaje es mostrada.
- Mientras más alto sea el nivel, más tiempo será usado en ese punto.
- El número de niveles es una indicación solamente y no es necesariamente un indicador exacto de la proporción de tiempo que será usado en cada punto.

### Uso Avanzado de la Función de Programa de Usuario

- Las Operaciones Programadas fueron creadas por terapeutas de masaje profesionales de acuerdo con el propósito de cada programa. Aunque basadas en estos programas, las Funciones de Ajuste de Usuario permiten a los usuarios modificar los parámetros de masaje. Por lo tanto, no es posible enfocar en un área particular usando esta función (p.ej. los hombros) durante un solo masaje. Si desea enfocar en un área particular entonces por favor use el Auto Programa o la Operación Manual.

### ¿Qué Clase de Datos Pueden ser Grabados?

#### Datos Grabables

- Las cinco Operaciones Programadas pueden ser grabadas en cada uno de los botones de Funciones de Ajuste de Usuario.  
(Las acciones de masaje de las Operaciones Programadas. Los datos del Auto Programa previo.)
- Datos sobre las características físicas.  
(Cuando el botón de Funciones de Ajuste de Usuario es oprimido y el masaje comienza, la búsqueda corporal es llevada a cabo de acuerdo con estos datos y si los datos corresponden entonces el masaje comienza. Si no corresponden, entonces la búsqueda corporal es llevada a cabo otra vez.)

#### Lo siguiente no es grabado como parte de las Funciones de Ajuste de Usuario:

- Datos sobre las Operaciones Manuales.
- Posición del sillón de masaje (ángulo de inclinación y ángulo del reposapiernas).
- Datos sobre el masaje de pierna/pantorrilla.
- Cuando se ha seleccionado la Operación Manual durante una Operación Programada.
- Ajustes de fuerza de masaje en las Operaciones Programadas.
- Cuando el masaje ha sido detenido oprimiendo  y el masaje terminado.

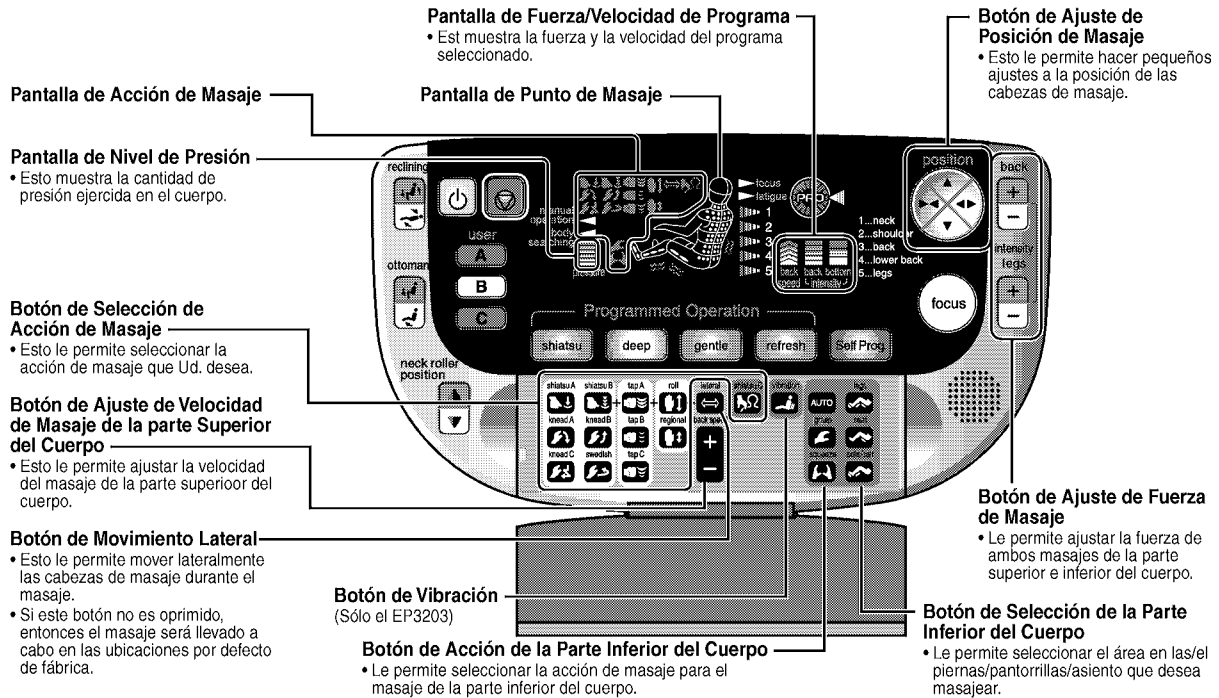

## CUANDO DESEA CONTROLAR TODO USTED MISMO. (OPERACION MANUAL)



### Masaje de la Parte Superior del Cuerpo

1. Oprima .
2. Abra la cubierta.
3. Seleccione la acción de masaje que desea y oprima el botón apropiado.

Siéntese tan atrás en el asiento como sea posible con su cabeza en la almohada (cojín de espalda/respaldo).

- Después de oprimir    será llevada a cabo la búsqueda corporal para comprobar la posición de hombros antes de que el masaje comience. (La posición de hombros puede también ser ajustada.)
- Los íconos de las acciones de masaje seleccionadas son mostrados en la pantalla.
- Sentirá una sensación suave de golpeteo en sus hombros. Siempre compruebe la posición de hombros y cuando fuera necesario ajústela manualmente.

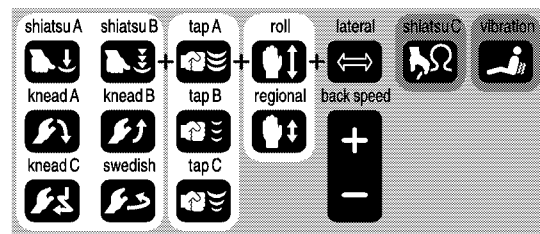
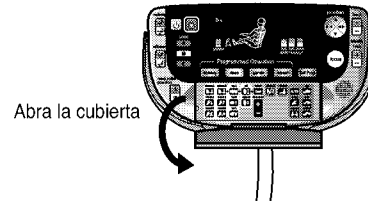



#### Se Puede Combinar Acciones de Masaje Múltiples

- Oprima los botones de las acciones de masaje que requiere.

(Ejemplo)

Oprima los siguientes botones si desea combinar Shiatsu A, Golpeteo A y Rodamiento

(1) Oprima . (2) Oprima . (3) Oprima .

\* El orden en el que los botones son oprimidos no importa.



- Las acciones de masaje seleccionadas son mostradas en la pantalla.

- No es posible combinar las acciones de masaje dentro de cada uno de los grupos mostrados en el diagrama. p.ej. No es posible combinar Shiatsu A, Sueco, Golpeteo A y Golpeteo B, etc.

#### Deteniendo una Acción de Masaje particular

- Para remover una acción de masaje oprima el botón correspondiente a esa acción otra vez. Estos interruptores son va y vienes entre on y off.

(Ejemplo)

Si desea remover Rodamiento de la selección mostrada arriba entonces oprima .



- Rodamiento ha sido removido de las acciones de masaje mostradas en la pantalla.



## 4. Cuando desea personalizar su masaje aún más.

Se puede ajustar la altura y el movimiento lateral de las cabezas de masaje, así como la velocidad y la fuerza del masaje.

### Ajustando la Posición de Masaje



- Oprima el botón tantas veces como desee en cualquier dirección para mover las cabezas de masaje a la posición que requiere.
- Cada vez que se oprime el botón, las cabezas de masaje se mueven aproximadamente 11/16" (1.8 cm) hacia arriba o abajo y aproximadamente 1/4" (0.6 cm) hacia la izquierda o derecha.
- Si mantiene oprimido el botón de ir arriba o abajo, las cabezas de masaje continuarán moviéndose hasta que suelte el botón.
- Cuando las cabezas de masaje han sido movidas tanto como es posible, se oirá un sonido de "pi pi pi".
- En algunos lugares la fuerza del masaje será reducida automáticamente.
- La posición aproximada del masaje será mostrada en la pantalla.
- En algunos casos la acción de masaje no cambiará inmediatamente aún cuando el botón de acción de masaje sea oprimido.

### Ajustando la Velocidad de Masaje



- Se puede oprimir el botón tantas veces como guste para incrementar o reducir la velocidad del masaje.
- Cuando la velocidad del masaje ha sido incrementada o reducida tanto como es posible se oirá un sonido de "pi pi pi".
- No es posible ajustar Shiatsu C.
- La velocidad del masaje es mostrada en la Pantalla de Acción de Masaje en cinco etapas.

### Ajustando la Fuerza del Masaje

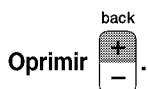

- Se puede oprimir el botón tantas veces como guste para incrementar o reducir la fuerza del masaje.
- Cuando la fuerza del masaje ha sido incrementada o reducida tanto como es posible se oirá un sonido de "pi pi pi".
- En algunos lugares la fuerza del masaje no podrá llegar al nivel máximo de 5.
- La fuerza del masaje es mostrada en la Pantalla de Acción de Masaje en cinco etapas.
- Shiatsu C puede ser ajustado en cinco etapas.
- En algunos casos la acción de masaje no cambiará inmediatamente aún cuando el botón de acción de masaje sea oprimido.

### Ajustando el Movimiento Lateral



- Oprima este botón para incrementar la amplitud del masaje en la ubicación en que estaban las cabezas de masaje cuando Ud. oprimió el botón.
- ⇔ será mostrado en la pantalla.
- En algunos lugares la fuerza del masaje será automáticamente reducida.
- Oprima el botón otra vez para volver otra vez al masaje normal.

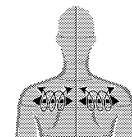

## 5. Después que el masaje ha sido completado, la unidad se detendrá automáticamente.

- La unidad se detendrá automáticamente aproximadamente 15 minutos después que el masaje empieza.
- Si desea seguir usando el sillón de masaje, entonces le recomendamos que espere por lo menos 10 minutos entre cada masaje.
- Si desea continuar usando el sillón de masaje durante un programa, oprima . Oprima si desea detener el masaje inmediatamente.
- \* Al detener el masaje cuando se use Shiatsu C o Rodamiento, la navegación de voz proveerá una explicación de la función Programa de Usuario y destellará. En este caso, si oprime uno de los Botones de Memoria de Usuario, sólo los datos de búsqueda corporal serán guardados. (esto es, Detalles sobre la Operación Manual no serán guardados.)

### Acciones de Masaje (Parte Superior del Cuerpo)

shiatsu A



**Shiatsu:** Esto se siente como si los pulgares de ambas manos estuvieran siendo usados para trabajar en los puntos de acupresión. El impulso fuerte inicial es seguido de una corta pausa para dar la impresión de un terapeuta de masaje shiatsu profesional.

shiatsu B



**Shiatsu de 3 Etapas:** Este masaje consiste de tres impulsos cada vez más fuertes.

knead A



**Presión:** Este masaje presiona los músculos tiesos hacia afuera y es efectivo en áreas alrededor de los omoplatos en la parte de afuera de los hombros así como en la zona lumbar.

knead B



**Amasar:** Con este masaje, un impulso fuerte es seguido de una rápida soldada en un ritmo que está diseñado para relajar los músculos tiesos. Es ideal para aflojar los músculos tiesos en el cuello y al lado de la columna.

knead C



**Amasar Profundo:** Con este masaje las cabezas de masaje trabajan lentamente sobre los puntos de acupresión en un movimiento de amase profundo.

swedish



**Amasar Amplio:** Este movimiento es como si las palmas de ambas manos fueran usadas para presionar y frotar sobre un área más amplia desde ambos lados del cuerpo. Este tipo de masaje es ideal para alguien que desea un masaje de estilo sueco amplio en la espalda o en la zona lumbar.

tap A



**Golpeteo:** Este movimiento es como un puño usado en un patrón rítmico para proveer un golpeteo sólido que está diseñado para eliminar una rigidez insistente y cansancio.

tap B



**Golpeteo Suave:** Con este masaje, el golpeteo es llevado a cabo en un patrón rítmico alternadamente hacia la izquierda y la derecha.

tap C



**Golpeteo Rítmico:** Con este masaje, el golpeteo lento es alternado con el golpeteo suave para relajar los músculos tiesos.

roll



**Rodamiento:** Las cabezas de masaje se convierten en rodillos que ruedan sobre la espalda hacia arriba y hacia abajo para estirar los músculos de la espalda y aliviar la tensión.

regional



**Rodamiento Regional:** Las cabezas de masaje se convierten en rodillos que ruedan sobre los músculos de la espalda, pero esta vez en una ubicación especificada de 4 pulgadas.

shiatsu C



**Presión:** Con este masaje, los músculos de los hombros son presionados hacia abajo desde arriba directamente para dar alivio a los músculos tiesos.

vibration



**Vibración:** La acción de vibración de alta frecuencia ayuda al cuerpo tenso a relajarse. Esto es ideal cuando es usado junto con el rodamiento, etc. para un masaje corporal completo. (Sólo el EP3203).

## Información Adicional

### Cómo Obtener lo Máximo de Su Sillón de Masaje

- (1) Comience con un masaje de rodamiento sólo para permitir a su cuerpo que se acostumbre al sillón de masaje. Esto estira su columna y alivia la presión de sus discos cervicales.
- (2) Luego use un masaje de amasar o golpeteo en las áreas alrededor de los músculos tiesos.
- (3) Para terminar use un masaje de rodamiento otra vez para estirar otra vez su columna.

### Ejemplo de un Masaje Localizado

Cuello y Hombros

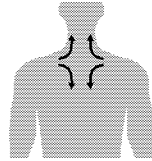

Use Amasar B en el cuello y Amasar A, Shiatsu C y Shiatsu A en los hombros.

Espalda

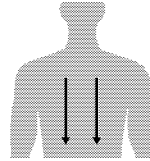

Use Sueco, Amasar C y Shiatsu Suave hacia arriba y abajo de la espalda.

Zona Lumbar

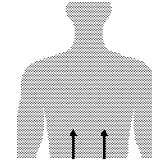

Use Sueco y Shiatsu B desde abajo hasta arriba.

### Ajustando la Fuerza de Masaje

- Por razones de seguridad, hay áreas en donde no es posible seleccionar una fuerza de masaje de 5.
-  lateral es oprimido cuando la fuerza del masaje ha sido puesta en 4 o 5, la fuerza del masaje será puesta automáticamente en 3 o 4 dependiendo del tipo de masaje antes que el masaje lateral sea llevado a cabo.
- Cuando se use Rodamiento independientemente o en combinación con otros tipos de masaje, el ajuste de fuerza de masaje máxima es 3.

Puntos en donde el masaje puede ser llevado a cabo a la fuerza máxima de 5.



Puntos en donde el masaje puede ser llevado a cabo sólo a una fuerza máxima de 4.



Cuando la fuerza del masaje ha llegado a 4 se oír un sonido de "pi pi pi".

Puntos en donde el masaje de rodamiento puede ser llevado a cabo hacia arriba y abajo de la espalda.



### Masaje Rodamiento

- Cuando un masaje está siendo llevado a cabo sobre un área amplia, si se selecciona Rodamiento, entonces la amplitud del masaje será automáticamente reducida antes que el masaje Rodamiento comience.

### Ajuste de Masaje de la Parte Superior del Cuerpo

El alcance de los rodillos de masaje dependiendo del tipo de masaje seleccionado se muestra abajo.

Masaje Rodamiento

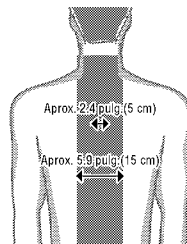

Otros masajes

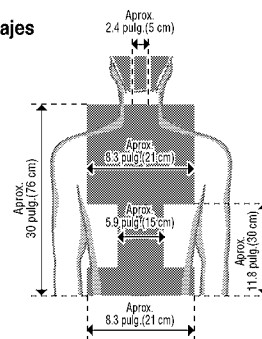

## Masaje de Pierna/Pantorrilla/Asiento

### Preparación

#### Adjust the angle of the legrest and slide before starting a massage.

- Es también posible ajustar el reposapiernas y el deslizador durante un masaje.

El aire será liberado mientras que oprime  .

Por favor cambie la posición de sus piernas mientras que el aire está siendo liberado.

Cuando quiere masajear las plantas de sus pies y sus pantorrillas.

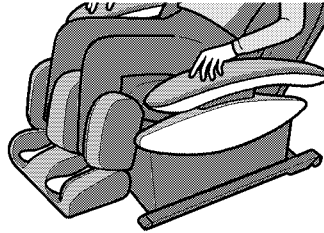

Cuando quiere masajear sus piernas desde sus tobillos hasta sus pantorrillas.

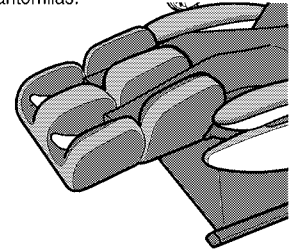

#### 1. Oprima .

#### 2. Abra la cubierta.

Botones de Selección de Tipo de Masaje de Planta/Pierna/Pantorrilla/Asiento

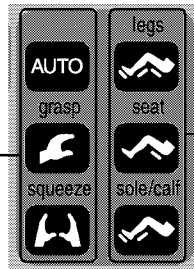

Botones de Selección de Área de Planta/Pierna/Pantorrilla/Asiento

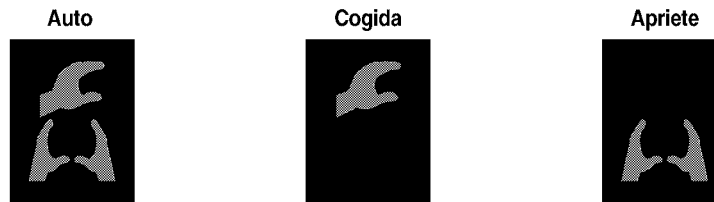

#### 3. Seleccione el área y el tipo de masaje que requiere.

- Las áreas y acciones de masaje que ha seleccionado serán mostrados en la pantalla. (Ver más abajo.)



- Si oprime uno de los Botones de Selección de Área de Planta/Pierna/Pantorrilla/Asiento primero, entonces la acción de masaje será puesta en Auto.
- Si oprime uno de los Botones de Selección de Tipo de Masaje primero, entonces toda la zona inferior del cuerpo será seleccionada.
- Se puede cambiar a un masaje diferente o a un área diferente durante el masaje. Si cambia el masaje o el área, entonces el aire será liberado completamente antes de que el masaje comience otra vez.

**Si oprime uno de los Botones de Selección de Tipo de Masaje mientras que lleva a cabo el masaje de Planta/Pierna/Pantorrilla/Asiento al mismo tiempo que lleva a cabo el masaje de espalda, el masaje con aire será terminado y sólo el masaje de espalda continuará.**

- Si oprime uno de los Botones de Selección de Tipo de Masaje mientras que lleva a cabo el masaje de Planta/Pierna/Pantorrilla/Asiento al mismo tiempo que lleva a cabo el masaje de espalda, el masaje con aire será terminado y sólo el masaje de espalda continuará. Para detener el masaje por favor oprima  o  .

#### 4. Ajustando la Fuerza de Masaje.



- La fuerza de masaje puede ser ajustada en tres etapas.

Oprima  tantas veces como desee hasta que llegue a la fuerza requerida.

- Cuando la fuerza del masaje ha llegado a su límite, se oirá un sonido "pi pi pi".
- La fuerza del masaje será mostrada en la Pantalla de Fuerza/Velocidad de Programa.



## 5. Después que el masaje ha sido completado, la unidad se detendrá automáticamente.

- La unidad se detendrá automáticamente aproximadamente 15 minutos después que el masaje comienza.
- Tomará algunos segundos para que el aire sea completamente liberado. (Después de oprimir  oírá que el aire está siendo liberado.)
- Oprima  si desea detener el masaje durante un programa. Oprima  si desea detener el masaje inmediatamente.

### Acciones de Masaje (Parte Inferior del Cuerpo)



#### Cogida

- Después de aplicar presión a los lados y partes posteriores de las piernas, se aplica presión a cada uno de los puntos en las pantorrillas y los músculos en las pantorrillas son relajados de una manera rítmica.
- Este tipo de masaje es ideal después de ejercitarse cuando sus músculos se sienten cansados.



#### Apriete

- Después de aplicar presión a los lados y partes posteriores de las piernas, se aplica presión a las pantorrillas y éstas son lentamente apretadas desde abajo hasta arriba.
- Este tipo de masaje es ideal para prevenir hinchazón en los pies.



#### Auto

- Además de las acciones de Cogida y Apriete mencionadas arriba, una gama diversa de acciones son usadas para promover la circulación de la sangre a través de las partes posteriores de las piernas y pies que son propensos a hinchazón, y ayudar a refrescar los músculos cansados.

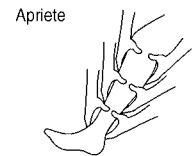

# DESPUÉS DE COMPLETAR EL MASAJE

## REGRESE EL ASIENTO A LA POSICIÓN ORIGINAL

1. Compruebe que no haya nada debajo del reposapiernas y que el aire esté siendo liberado.



2. Oprima  para regresar el respaldo y el reposapiernas a sus posiciones originales.

- Si ha deslizado el reposapiernas hacia afuera, asegúrese que se haya retraído antes de oprimir .

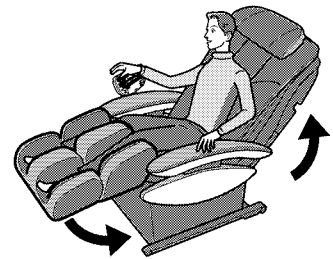
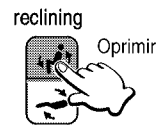

3. Vuelva a poner el panel de control en el soporte de panel de control.

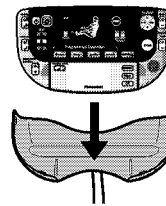

## DESCONECTE LA ALIMENTACIÓN

1. Ponga el interruptor de alimentación en la posición off.
2. Ponga el interruptor de bloqueo en la posición de bloqueo.
3. Desenchufe el cable de alimentación.
4. La unidad deberá ser puesta en off y el bloqueo activado cuando no esté en uso.

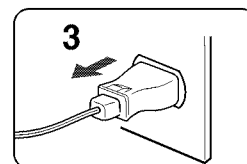
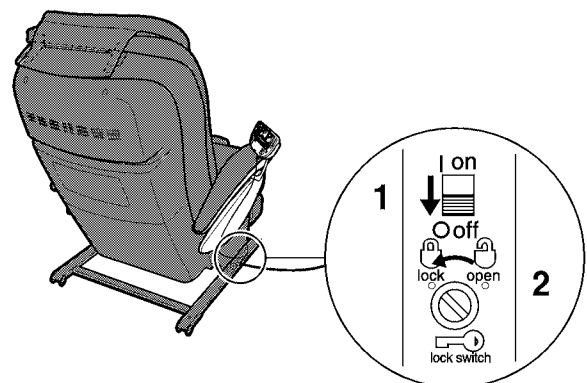

# LIMPIEZA Y MANTENIMIENTO

## Moviendo la Unidad

### Usando las Ruedas para Mover la Unidad

- Por favor levante el frente de la unidad cuando la mueva tomándola por la sección del tubo a cada lado del reposapiernas.
- \* Por favor tenga cuidado porque la unidad es pesada.
- Es más fácil mover la unidad con las cabezas de masaje retraídas y el respaldo en posición vertical.
- \* Coloque una alfombra en el piso y suavemente hágala rodar sobre ella para evitar dañar el piso.
- \* No mueva la unidad mientras que alguien esté sentado en ella.
- \* Por favor saque el panel de control del soporte del panel de control.
- \* Por favor asegúrese que el deslizador del reposapiernas esté completamente retraído al mover la unidad.



### Levantando la unidad

- Mueva la silla haciendo que una persona coja las secciones de tubos a cada lado del reposapiernas y la otra persona use las agarraderas en la espalda.
- \* Por favor coja las agarraderas y el reposapiernas con seguridad para evitar dejar caer la unidad ya que puede dañar su piso.
- \* Por favor asegúrese que el deslizador del reposapiernas esté completamente retraído al mover la unidad.

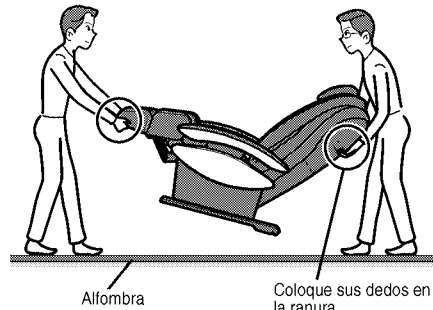

## CUIDADO

- No mueva la unidad cuando alguien esté sentado en ella.
- Al mover la unidad usando las ruedas, retire todos los obstáculos de alrededor de ella, asegúrese que el respaldo esté en la posición vertical, no la levante más alto que la cintura [no más alto de 32 pulgadas (80 cm)] y hágala rodar lentamente.

De no hacerlo puede que la unidad se voltee, lo que puede causar daño o herida.

## Cuero Sintético en la Almohada, Cojín de Espalda y Reposabrazos

- Limpie estas áreas con un paño suave y seco. (NO use paños que contengan algún tipo de químico, etc.)
- Si el cuero sintético está particularmente sucio, remoje un paño suave en agua en una solución al 3-5% de detergente suave, exprímalo bien y dele golpecitos con el paño. Luego, enjuague el paño en agua, exprímalo bien y luego limpie cualquier remanente de detergente de la superficie, pase un paño suave y seco por las superficies y déjelos secar naturalmente. (NO use un secador de cabello para tratar de secar las superficies más rápidamente.)

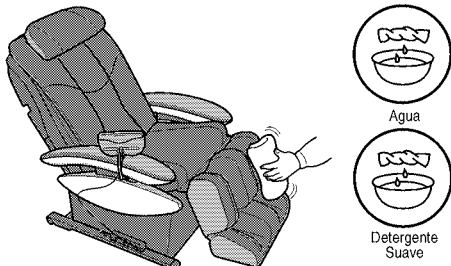

- No permita que la unidad entre en contacto con estas áreas durante periodos largos ya que esto puede ocasionar decoloración.

## CUIDADO

**Siempre desconecte la unidad antes de limpiarla. Nunca toque un tomacorriente con las manos mojadas.**

El no seguir estas instrucciones puede llevar a electrocución o quemaduras.

## Áreas de Tubos y Plástico

- (1) Pase sobre la unidad un paño que ha sido remojado en detergente suave y luego bien exprimido.
- (2) Luego pase un paño que ha sido mojado con sólo agua y bien exprimido.  
\* Asegúrese de exprimir bien el paño primero cuando limpie el panel de control.
- (3) Deje que la unidad se seque naturalmente.  
• Por favor NO use disolventes, benzina o alcohol.

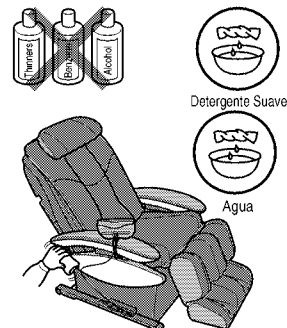

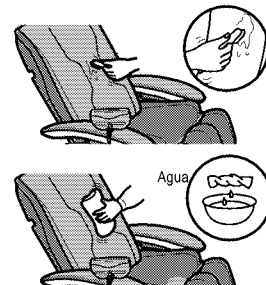

## Tela del Asiento

- (1) Pase sobre la tela del asiento un paño que ha sido remojado en detergente suave y luego bien exprimido.
- (2) Use un detergente suave y una brocha en áreas en las que la tela del asiento se ha ensuciado particularmente. Tenga cuidado de no pasar la brocha demasiado en la tela ya que podría dañarla.
- (3) Luego pase sobre la tela un paño que ha sido mojado sólo con agua y bien exprimido.
- (4) Deje que la tela se seque naturalmente.



# REMEDIO DE PROBLEMAS

PROBLEMA	
Problema	Causa y Remedio
<p><b>Ruidos de Motor</b></p> <ul style="list-style-type: none"> <li>• Suena y se siente como que las cabezas de masaje están esforzándose para pasar sobre las arrugas en la tela.</li> <li>• El motor retumba cuando está bajo carga.</li> <li>• Hay ruido excesivo durante el Golpeteo. (El ruido es más grande en la parte superior del sillón de masaje.)</li> <li>• Hay un sonido de chirrido cuando las cabezas de masaje están en operación.</li> <li>• Hay un sonido cuando la acción de vibración es seleccionada. (Sólo el EP3203.)</li> <li>• Hay un sonido de cascabeleo cuando las cabezas de masaje se mueven hacia arriba y abajo.</li> <li>• La correa se oye al girar.</li> <li>• Hay un sonido de frotamiento producido por las cabezas de masaje frotando la tela del asiento.</li> <li>• Hay un ruido cuando el cojín del respaldo se mueve sobre el reposabrazos al reclinars el asiento.</li> <li>• Hay un ruido cuando me siento.</li> <li>• Hay un ruido extraño cuando las cabezas de masaje se mueven hacia adentro y hacia afuera.</li> <li>• Cuando el interruptor de alimentación es encendido hay un sonido como un zumbido.</li> <li>• Sonidos relacionados con el masaje con aire. Hay un siseo del aire que se escapa. Hay un zumbido de la bomba.</li> <li>• El reposapiernas traquetea.</li> </ul>	<p>▶ Estos sonidos son perfectamente normales y no tendrán ningún efecto en el funcionamiento de la unidad.</p>
<p><b>Las cabezas de masaje se detienen durante el funcionamiento.</b></p>	<p>▶ Si se aplica fuerza excesiva a las cabezas de masaje durante el funcionamiento, por motivos de seguridad pueda que las cabezas de masaje se detengan. Si esto ocurre, levante su cuerpo ligeramente antes de volverlo a encender. Si todas las marcas y botones en el panel de control comienzan a destellar, lo que es extremadamente inusual, apague la alimentación, espere aproximadamente unos 10 segundos y vuelva a encender otra vez.</p>
<p><b>En el Auto Programa el botón no destella aún cuando es oprimido</b> (p.ej. no es posible seleccionar el Grado de Fatiga.)</p>	<p>▶ La cubierta del panel de control no ha sido cerrada correctamente (esto es, tiene que cerrar con un clic). (Ver Página 47)</p>
<p><b>Las cabezas de masaje no suben hasta los hombros o el cuello.</b></p>	<p>▶ La posición de las cabezas de masaje es incorrecta. (Ver Página 44)</p>
<p><b>La altura de las cabezas de masaje izquierdas y derechas es diferente.</b></p>	<p>▶ Un método de golpeteo alternado es empleado, lo que significa que este fenómeno ocurrirá normalmente. No hay ningún problema con la unidad.</p>
<p><b>El aire en el asiento no está siendo liberado.</b></p>	<p>▶ Si se desenchufa el cable de alimentación o hay un corte en la energía eléctrica mientras que el masaje con aire está siendo llevado a cabo, el aire será atrapado en la unidad. El aire será liberado automáticamente cuando el cable de alimentación sea enchufado otra vez (o cuando la electricidad regrese).</p>

Problema	Causa y Remedio
<p><b>No es posible reclinar la unidad. El reposapiernas no puede ser levantado o bajado.</b></p>	<p>▶ Si la unidad encuentra un obstáculo o si se ejerce fuerza excesiva en ella durante el funcionamiento, por motivos de seguridad la unidad se detendrá. Si todas las marcas y botones en el panel de control comienzan a destellar, lo que es extremadamente inusual, apague la alimentación, espere aproximadamente unos 10 segundos y vuelva a encender otra vez.</p>
<p><b>La reclinación no se lleva a cabo aún cuando un mensaje comienza en la Operación Programada. (El asiento no se reclina automáticamente.)</b></p>	<p>▶ En algunos casos puede que el asiento no se recline automáticamente dependiendo de la posición (ángulo) del respaldo o del reposapiernas.</p>
<p><b>El respaldo no regresa a la posición vertical.</b></p>	<p>▶ El respaldo no regresará a la posición vertical si el temporizador es activado o si el botón  es oprimido.</p>
<p><b>El reposapiernas no baja.</b></p>	<p>▶ El reposapiernas no bajará correctamente si el deslizador del reposapiernas ha sido extendido. Pruebe otra vez después de retraerlo.</p>
<p><b>La unidad no funciona en absoluto.</b></p> <ul style="list-style-type: none"> <li>• Masaje de la parte superior del cuerpo (del cuello a la zona lumbar).</li> <li>• Masaje de la parte inferior del cuerpo (de las pantorrillas al asiento).</li> </ul>	<p>▶</p> <ul style="list-style-type: none"> <li>• El cable de alimentación ha sido desconectado. (Ver Página 39)</li> <li>• El interruptor de alimentación en la unidad no ha sido encendido. (Ver Página 39)</li> <li>• Después de oprimir el botón , el botón de Operación Programada o el botón de Operación Manual no ha sido oprimido. (Ver Páginas 43, 47, 54)</li> </ul>
<p><b>La unidad ha sido dañada.</b></p>	<p>▶ Deje de usar la unidad inmediatamente.</p>
<p><b>El cable de alimentación o el tomacorriente está anormalmente caliente.</b></p>	<p>▶ Deje de usar la unidad inmediatamente.</p>

Para información de servicio, llame al 1-800-338-0552 (sólo en los E.E.U.U.) para ubicar el sitio de servicio de su área.



# ESPECIFICACIONES

**Alimentación:** CA120V 60Hz

**Consumo de energía:** 260W

## Masaje de la Parte Superior del cuerpo

Área de Masaje (Arriba-Abajo): Aprox. 30 pulg. (76 cm) (Las cabezas de masaje se mueven un total de aprox. 64 cm)

Área de Masaje (Izquierda-Derecha): Distancia entre las Cabezas de Masaje durante el Funcionamiento

Cuello, Hombros, Zona Lumbar: Aprox. 2.0-8.3 pulg. (5-21 cm)

Espalda: Aprox. 2.0-5.9 pulg. (5-15 cm)

Área de Masaje (Adelante-Atrás): Aprox. 3.9 pulg. (10 cm)

Velocidad Movimiento Arriba-Abajo: Aprox. 25-90 seg. ida y vuelta

Velocidad de Masaje: Amasar A, B: Aprox. 9-15 ciclos/min.

Golpeteo: Aprox. 200-700 seg. (de ida)

Desplazamiento Lateral/Vertical: Despl. Lateral: Aprox. 2.0 pulg. (5 cm) izquierda-derecha auto regreso

Despl. Vertical (Largo): Aprox. 30 pulg. (76 cm) arriba-abajo auto regreso

Despl. Vertical (Corto): Aprox. 4 pulg. (10 cm) arriba-abajo auto regreso

Amplitud de Masaje: Rodamiento, Movimiento: Vertical: Aprox. 2.0-5.9 pulg. (5-15 cm)

Otros: Igual que el área de masaje (izquierda-derecha)

## Masaje de la Parte Inferior del Cuerpo

Presión de Aire: Fuerte: Aprox. 22 kPa

Media: Aprox. 16 kPa

Débil: Aprox. 10 kPa

**Ángulo de Reclinación:** Respaldo: Aprox. 120°-170°

Reposapiernas: Aprox. -5°-85°

**Apague Automático:** Aprox. 15 min. para ambas la parte superior e inferior del cuerpo

## Dimensiones:

No reclinado. (Al x An x Prof) 45.3 x 30.3 x 49.2 pulg. (115 x 77 x 125 cm)

Reclinado. (Al x An x Prof) 28.3 x 30.3 x 72.8 pulg. (72 x 77 x 185 cm)

**Peso de la Unidad:** Aprox. 164 libras (74 kgs.)

**Peso en Caja:** Aprox. 195 libras (88 kgs.)

**Máximo Peso de Usuario:** 264 libras (120 kgs.)

**Distancia Mínima desde la Pared:** 16 pulg. (40cm)



Nous vous remercions d'avoir acheté le fauteuil vibromasseur Panasonic EP3203/EP3202. Veuillez lire attentivement ce manuel afin de profiter pleinement des performances et de la sécurité de cet appareil.

## CONSIGNES IMPORTANTES DE SÉCURITÉ

L'utilisation de tout appareil électrique, y compris celui-ci, exige le respect des précautions de base, y compris des suivantes.

Veuillez lire complètement les instructions avant d'utiliser le fauteuil vibromasseur.

### **DANGER** – Pour réduire le risque de choc électrique:

1. Débranchez toujours l'appareil immédiatement après l'avoir utilisé.
2. Débranchez toujours l'appareil avant de le nettoyer.

### **ATTENTION** – Pour réduire les risques de brûlure, d'incendie ou de choc électrique et éviter de blesser quiconque:

1. Enfoncez toujours la fiche d'alimentation à fond dans la prise afin de réduire les risques de court-circuit ou d'incendie.
2. Ne laissez jamais l'appareil sans surveillance lorsqu'il est branché. Débranchez toujours l'appareil lorsqu'il n'est pas utilisé.
3. Une surveillance permanente et rapprochée s'impose lorsque l'appareil est utilisé par des personnes présentant une mobilité ou des capacités de communication réduites.
4. Utilisez cet appareil exclusivement aux fins décrites dans le présent manuel.
5. Ne vous tenez pas debout sur l'appareil.
6. N'utilisez aucun accessoire autre que les accessoires recommandés par le fabricant.
7. Ce appareil ne doit pas être utilisé par des enfants. Gardez les enfants éloignés de l'appareil. Ramenez toujours le siège en position verticale et rétractez complètement le repose-jambes pour éviter d'éventuels accidents. Veillez à ne rien heurter lorsque vous rétractez le repose-jambes.
8. Ne mettez jamais l'appareil en marche avec une fiche ou un cordon d'alimentation endommagé. Renvoyez l'appareil au centre de service agréé le plus proche s'il ne fonctionne pas correctement, s'il est tombé ou s'il a été endommagé ou encore s'il a été immergé dans de l'eau.
9. Avant d'utiliser l'appareil, soulevez toujours le coussin dorsal pour vérifier que la housse de l'appareil n'est pas déchirée. Veuillez également vérifier que la housse n'est pas déchirée en d'autres endroits. Si vous constatez la moindre déchirure, arrêtez immédiatement d'utiliser l'appareil, débranchez le cordon d'alimentation et faites réparer l'appareil dans un centre de service agréé.
10. Tenez les cordons d'alimentation à l'écart des surfaces chauffées. Ne transportez pas l'appareil au moyen du cordon d'alimentation. Ne laissez ni pointes, ni débris, ni humidité entrer en contact avec la fiche.
11. N'utilisez pas l'appareil sur des appareils de chauffage comme des tapis chauffants, etc.
12. N'obstruez jamais les ouvertures d'aération pendant le fonctionnement et assurez-vous qu'aucune des ouvertures d'aération n'est obstruée par des peluches, des cheveux, etc. Ne laissez rien tomber ou n'introduisez rien dans aucune des ouvertures de l'appareil.
13. N'utilisez pas l'appareil dans votre salle de bain ou dans n'importe quelle autre pièce humide, sachant que cela peut provoquer des chocs électriques ou des dysfonctionnements de l'appareil. Ne renversez pas d'eau, etc., sur le panneau de commande.
14. N'utilisez pas l'appareil à l'extérieur.
15. N'utilisez pas l'appareil dans des endroits où des bombes aérosol sont utilisées, ni dans des endroits où l'on manipule de l'oxygène.
16. Au moment de débrancher l'appareil, mettez tous les boutons de commande en position d'arrêt avant de retirer la fiche de la prise de courant. N'utilisez pas l'appareil associé à un transformateur, car cela peut entraîner des dysfonctionnements ou des chocs électriques.
17. Ne branchez cet appareil que sur une prise de courant reliée à la terre. Reportez-vous aux consignes de mise à la terre.
18. Afin d'éviter d'éventuelles blessures ou chocs électriques, aucun élément de cet appareil ne doit être ouvert ou démonté par l'utilisateur. Cet appareil ne contient aucune pièce pouvant être remplacée par l'utilisateur.

## CONSERVEZ CE MODE D'EMPLOI

# CONSIGNES DE SÉCURITÉ

**ATTENTION: afin d'éviter tout risque de blessure, prenez les précautions suivantes.**

1. Les femmes enceintes, les personnes malades, en mauvaise condition physique ou en cours de traitement médical, les personnes souffrant du dos, de la nuque, des épaules ou des hanches doivent demander l'avis de leur médecin avant d'utiliser l'appareil. Si vous portez un stimulateur cardiaque, un défibrillateur ou tout autre appareillage médical personnel, consultez les instructions données par leur fabricant avant d'utiliser l'appareil. Votre médecin devrait pouvoir vous aider à obtenir ces informations.
2. Asseyez-vous en douceur après avoir vérifié la position des têtes de massage. Aucune partie de votre corps ne doit se trouver prise entre les têtes de massage car leur action comprimante pourrait entraîner des blessures. Ne glissez jamais vos doigts ou vos pieds dans l'espace situé entre le siège et le dossier, entre le dossier et les accoudoirs, entre le siège et la housse en dessous des accoudoirs ou encore dans l'espace situé entre le repose-jambes et le repose-pieds. Ne mettez pas vos doigts ni aucune partie de votre corps dans le bloc mécanique en dessous du repose-jambes ou entre le repose-jambes et le repose-pieds.
3. N'utilisez pas l'appareil à même la peau. S'il est préférable de porter un vêtement léger pour renforcer l'efficacité du massage, un contact direct avec la peau peut en revanche provoquer des irritations.  
Ne portez aucun objet dur sur la tête, tel que des accessoires de coiffure, etc., lorsque vous utilisez l'appareil.
4. L'appareil ne doit pas être utilisé pour des massages de la tête, de l'abdomen, du cou, des coudes ou des genoux.  
N'utilisez pas de massage trop fort sur le dos et la nuque.
5. Lorsque vous utilisez la fonction d'examen du corps, veillez à ce que vos épaules soient toujours dans la bonne position. Si la position des épaules n'est pas correcte, utilisez le bouton d'ajustement de la position du rouleau de nuque pour le mettre dans la bonne position. Il vous est possible d'ajuster la position des épaules de cette façon en mode programmé, en mode auto programmé et en mode roulement (indiqués dans le mode d'emploi.)  
Si les épaules ne sont pas correctement alignées, cela peut entraîner des blessures.
6. Les muscles du dos ne doivent pas être soumis à des étirements pendant plus d'une quinzaine de minutes d'affilée. Afin d'éviter un étirement excessif des muscles qui peut se traduire par une gêne, n'utilisez pas l'appareil pendant plus de 5 minutes lors de la première séance. Vous pouvez augmenter progressivement la durée et l'intensité du massage à mesure que vous vous y habituez.  
Le massage ne doit pas être focalisé sur un même point pendant plus de 5 minutes d'affilée.  
Un massage excessif peut trop stimuler les muscles et les nerfs et entraîner un résultat contraire.  
Pour éviter les effets d'un massage excessif, chaque séance d'utilisation du fauteuil vibromasseur ne doit pas se prolonger au-delà de 15 minutes en tout.  
Retirez le coussin dorsal pour obtenir un massage du dos plus vigoureux. Faites très attention afin d'éviter des douleurs au dos ou des blessures lorsque vous utilisez ce mode. Ne l'utilisez que pendant de courtes périodes (pas plus de 15 minutes). Réinstallez le coussin dorsal si vous désirez restaurer l'intensité normale des massages.
7. Si vous commencez à vous sentir mal ou si le massage vous semble douloureux alors que vous êtes en train d'utiliser l'appareil, interrompez immédiatement le massage.  
Si, alors que vous êtes en train d'utiliser le fauteuil vibromasseur, la pression vous paraît trop forte, vous pouvez à tout moment, interrompre le mouvement des têtes de massage en appuyant sur le bouton d'arrêt rapide.
8. Ne vous endormez pas pendant que vous utilisez l'appareil. N'utilisez pas l'appareil après avoir absorbé de l'alcool.
9. Ne vous asseyez pas sur le dossier lorsque le siège est en position inclinée et ne vous asseyez pas non plus en faisant reposer vos jambes sur l'appuie tête.  
Ne vous asseyez pas sur le repose-jambes car l'appareil pourrait se renverser.
10. Ne laissez pas les enfants ni les animaux jouer sur ou autour de l'appareil, notamment s'il est en marche.
11. Ne débranchez pas ou ne mettez pas l'appareil hors tension pendant son fonctionnement. Débranchez immédiatement l'appareil lors d'une panne de courant.
12. Veillez à commencer par le programme de massage léger si vous utilisez le vibromasseur pour la première fois.  
Le massage shiatsu est fort et doit être utilisé uniquement après s'être habitué au fauteuil.
13. Ne laissez pas les enfants jouer sur ou faire fonctionner ce meuble mécanique. Le repose-jambes se replie lorsque le vibromasseur est arrêté, pouvant blesser un enfant. Laissez-le toujours en position droite et fermée. Gardez les mains et les pieds éloignés du mécanisme. Seul la personne assise doit faire fonctionner le fauteuil.

# PRÉCAUTIONS D'EMPLOI

## **ATTENTION: Pour éviter d'endommager l'appareil, prenez les précautions suivantes:**

1. Le siège est conçu pour supporter un poids maximum de 120 kg (264 lb). Un poids supérieur à ce maximum peut entraîner une détérioration permanente du mécanisme de massage et/ou d'autres composants de l'appareil. Toute détérioration de ce genre est considérée comme un abus de la part de l'utilisateur et, en tant que telle, ne sera pas couverte par la garantie.
2. Ne vous asseyez pas sur le panneau de commande ou ne le faites pas tomber. Ne tirez pas sur le cordon du panneau de commande ni sur le cordon d'alimentation. Veillez à ce que le cordon du panneau de commande ne soit pas coincé entre l'accoudoir et le dos du siège.
3. N'infligez pas de traitement brutal à l'appareil, par exemple en le renversant sur le côté ou en le mettant à l'envers et en montant dessus.
4. N'infligez pas de traitement agressif à la housse.
  - Veillez à ne pas laisser tomber de cendres vives, de cigarettes ou d'allumettes allumées sur le fauteuil.
  - La couleur de la housse peut passer ou changer si elle est exposée à la lumière directe du soleil.
5. Si le vibromasseur fonctionne anormalement, coupez immédiatement l'alimentation et contactez le service après-vente pour une vérification complète.
6. N'essayez pas de réparer vous-même l'appareil.
7. Ne jouez pas avec les interrupteurs en leur infligeant d'incessants va-et vient car un dysfonctionnement à leur niveau pourrait s'ensuivre.
8. Vous entendrez peut-être des bruits provenant de l'appareil au cours de son utilisation. Ces bruits sont dus à la structure du fauteuil et n'ont absolument rien d'anormal.
9. Avant d'incliner le siège, vérifiez qu'aucun obstacle ne se trouve derrière. Le siège peut être incliné à un maximum de 170°, mais il peut ne pas fonctionner correctement si le dossier touche un mur ou tout autre obstacle. Veillez à ce que l'espace derrière le siège soit toujours amplement dégagé et inclinez le fauteuil lentement dans l'éventualité d'un contact avec un obstacle.
10. En cas de pression excessive sur les têtes de massage, un processus de sécurité peut se déclencher et interrompre ainsi leur mouvement. Lors du redressement des têtes depuis leur position rétractée, le poids du corps peut entraîner leur immobilisation. Dans ce cas, soulevez légèrement le corps et attendez que les têtes de massage remontent jusqu'à la position voulue.
11. Après chaque séance de massage, ramenez l'interrupteur d'alimentation, situé au dos du siège, en position "off" (arrêt) et l'interrupteur de verrouillage en position "lock" (verrouillé).
12. Ne vous asseyez pas sur le fauteuil vibromasseur avec le corps ou les cheveux mouillés.
13. N'utilisez pas l'appareil dans des "locaux humides" (sauna, piscine) ou à l'extérieur.

# CONSIGNES DE MISE À LA TERRE

- L'appareil doit être relié à la terre. Dans l'éventualité d'un dysfonctionnement, la mise à la terre procure un chemin de moindre résistance au courant électrique et réduit ainsi le risque de choc électrique.
- Cet appareil est fourni avec un cordon équipé d'un conducteur de mise à la terre de l'appareillage et d'une fiche de mise à la terre. La fiche doit être branchée sur une prise appropriée correctement installée et reliée à la terre conformément à l'ensemble des normes et directives locales en vigueur.

## DANGER

- Un branchement incorrect du conducteur de mise à la terre de l'appareillage peut entraîner un risque de chocs électriques. En cas de doute, demandez à un électricien qualifié de vérifier si l'appareil est correctement relié à la terre ou non. N'essayez pas de modifier la fiche fournie avec l'appareil, même si vous constatez qu'elle ne s'adapte pas à la prise de courant. Demandez plutôt à un électricien qualifié d'installer une prise de courant adaptée.
- L'utilisation de cet appareil est prévue pour une tension de circuit nominale de 120 volts avec une fiche de mise à la terre comme celle montrée en figure A. Assurez-vous que l'appareil est branché sur une prise de courant dont le type correspond à celui de la fiche. N'utilisez pas d'adaptateur avec cet appareil.

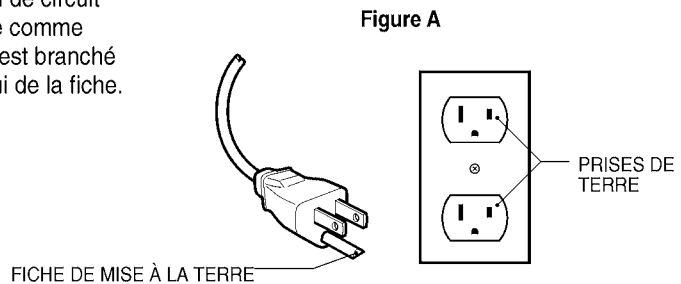

# AVANT D'UTILISER L'APPAREIL

## MISE EN PLACE DU FAUTEUIL VIBROMASSEUR

Après avoir vidé la boîte, vous devriez avoir les pièces suivantes

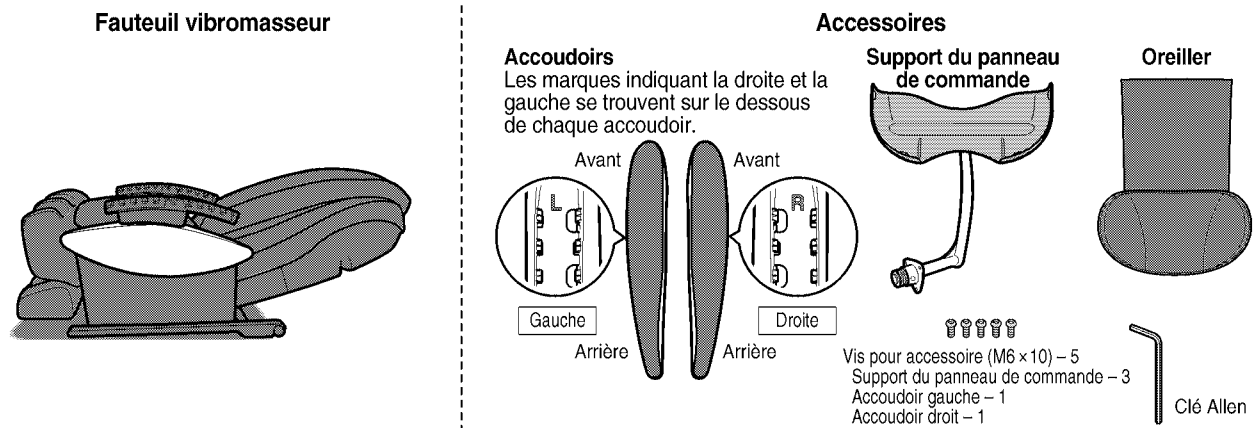

## Emplacement de l'appareil

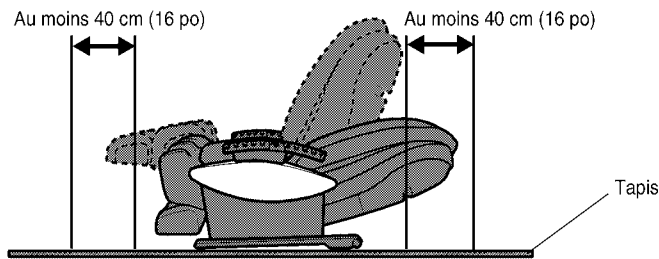

Assurez-vous qu'il y a un espace suffisant pour incliner le fauteuil.

- Ne placez pas le fauteuil vibromasseur à la lumière directe du soleil ou dans des emplacements où il serait exposé à des températures trop élevées comme face à un appareil de chauffage, etc. Cela peut entraîner une décoloration ou un durcissement du cuir synthétique.
- Placez l'appareil sur un tapis de sol afin d'empêcher l'endommagement du plancher.

### ATTENTION

- **N'utilisez pas l'appareil dans des endroits où l'humidité est élevée comme une salle de bain, etc. Cela peut provoquer des chocs électriques ou autres accidents.**
- **Ne laissez pas les enfants jouer avec l'appareil. Cela peut entraîner des accidents ou des blessures.**
- **Placez l'appareil sur une surface parfaitement plate.** Sinon le fauteuil peut se renverser.

## Fixation des accoudoirs

### 1. Insérez les accoudoirs dans les orifices du siège.

- Les marques indiquant la gauche et la droite se trouvent sur le dessous de chaque accoudoir.

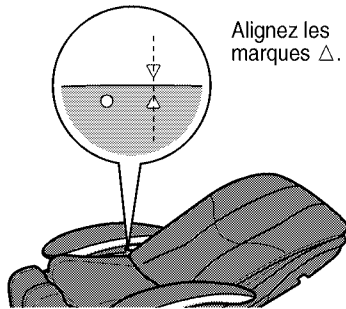

### 2. Repoussez l'accoudoir à fond vers l'avant jusqu'à ce qu'il s'enclenche en place.

Faites coulisser l'accoudoir vers l'avant jusqu'à ce que la marque ▽ s'aligne avec la marque ○.

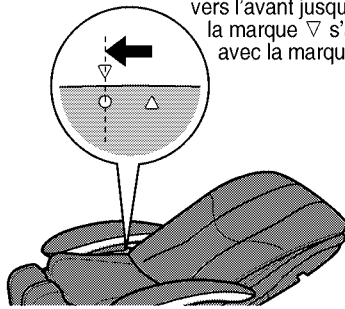

### 3. Insérez la vis pour accessoire dans le trou et utilisez la clé Allen pour la serrer.

(Répétez la procédure pour l'accoudoir de l'autre côté.)

Faites tourner la vis dans le sens des aiguilles d'une montre pour la serrer.

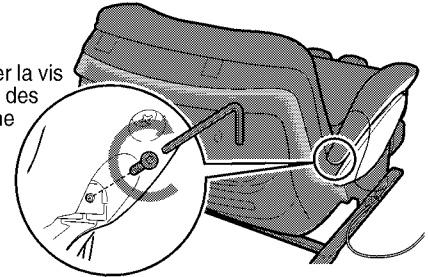

## Fixation du support du panneau de commande

Fixez le support du panneau de commande du côté droit de l'appareil à l'aide des trois vis fournies.

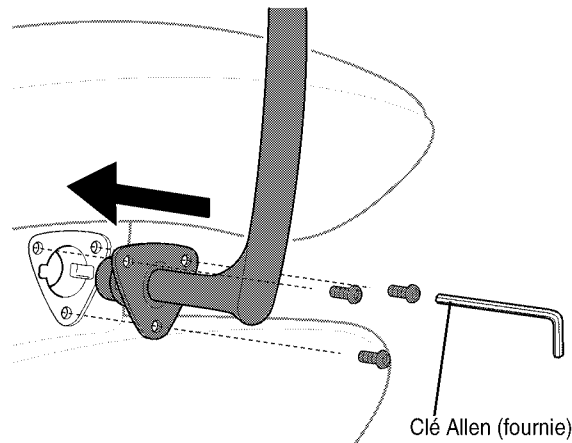

## Fixation et enlèvement du panneau de commande

Lors de la fixation du panneau de commande, faites-le coulisser depuis le haut.

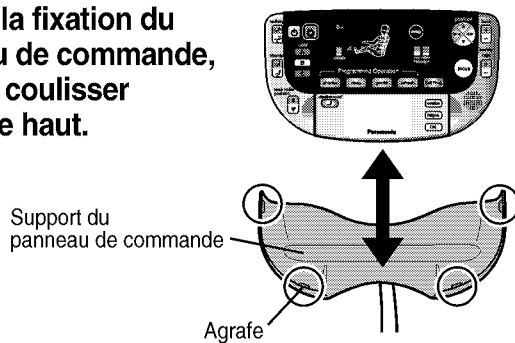

Faites coulisser le panneau de commande vers le haut pour l'enlever.

- Desserrez la vis pour placer le support du panneau de commande à l'angle désiré puis resserrez la vis. Pour enlever facilement le panneau de commande, appuyez sur le dos du panneau de commande tout en le faisant glisser vers le haut.

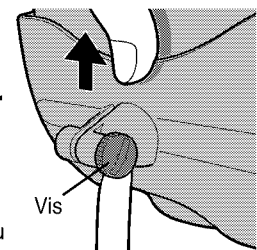



## Ajustement du support du panneau de commande

1. Le support du panneau de commande peut être tourné vers l'avant et vers l'arrière.

2. L'angle peut également être ajusté.

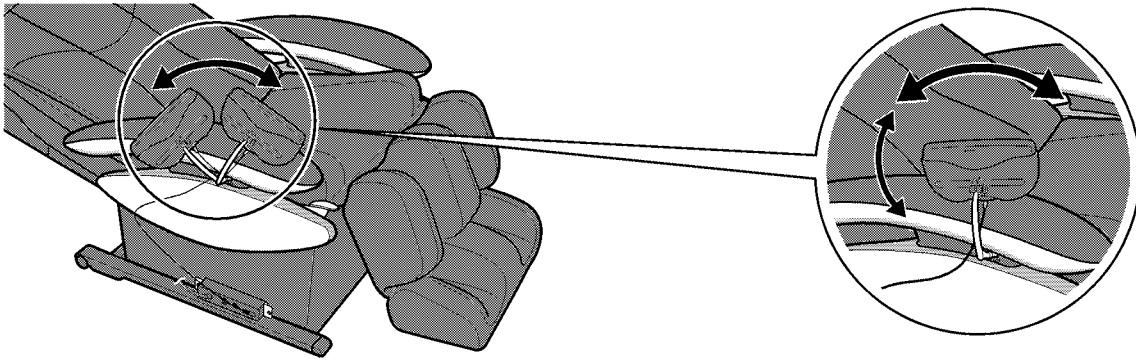

## Faites revenir le dossier dans la position verticale

1. Branchez la fiche d'alimentation dans la prise de courant.

2. Mettez l'interrupteur de verrouillage sur la position "Open" (ouvert).

3. Mettez l'interrupteur d'alimentation situé au dos de l'appareil sur la position de marche.

4. Appuyez deux fois sur .

(Reportez-vous à la page 74)

- Le dossier retourne automatiquement à la position verticale.
- Les têtes de massage se mettent en position rétractée.

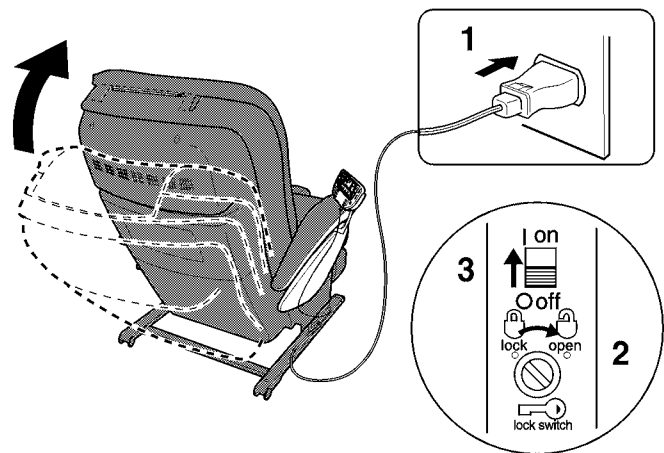

## Fixation de l'oreiller

Fixez l'oreiller à l'aide des attaches placées sur l'oreiller et sur le dessus du dossier.

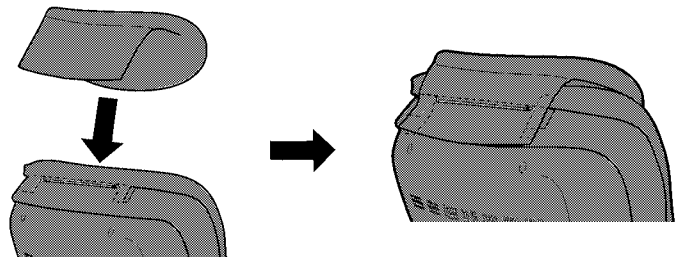

## AVANT D'UTILISER L'APPAREIL

### Veillez vérifier ce qui suit avant d'utiliser l'appareil

#### Vérifiez la zone avoisinante

- (1) Vérifiez que rien ne se trouve autour de l'appareil.
- (2) Vérifiez qu'il y a un espace suffisant (40 cm/16 po) pour incliner l'appareil.

#### Abaissez le repose-jambes avant de vous asseoir.

- Lorsque le repose-jambes est relevé, appuyez sur  pour abaisser le repose-jambes avant de vous asseoir.
- Ne vous asseyez pas sur le repose-jambes lorsqu'il est relevé, cela peut provoquer son effondrement ou plier l'ottomane. L'ottomane n'est pas conçue pour supporter le poids du corps.

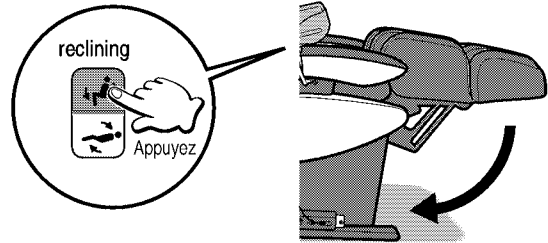

#### Ajustez la hauteur de l'oreiller

- Ajustez la hauteur de l'oreiller à l'aide de l'attache de l'oreiller.
- Ajuster la partie avant de l'oreiller de façon à ce qu'il supporte l'arrière de la tête et ne soit pas trop bas lors du massage de la nuque.

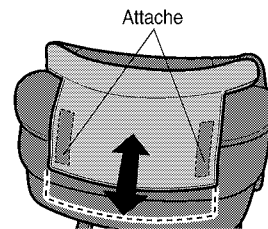

# DÉSIGNATION ET FONCTION DES DIFFÉRENTES PARTIES

## Fauteuil vibromasseur

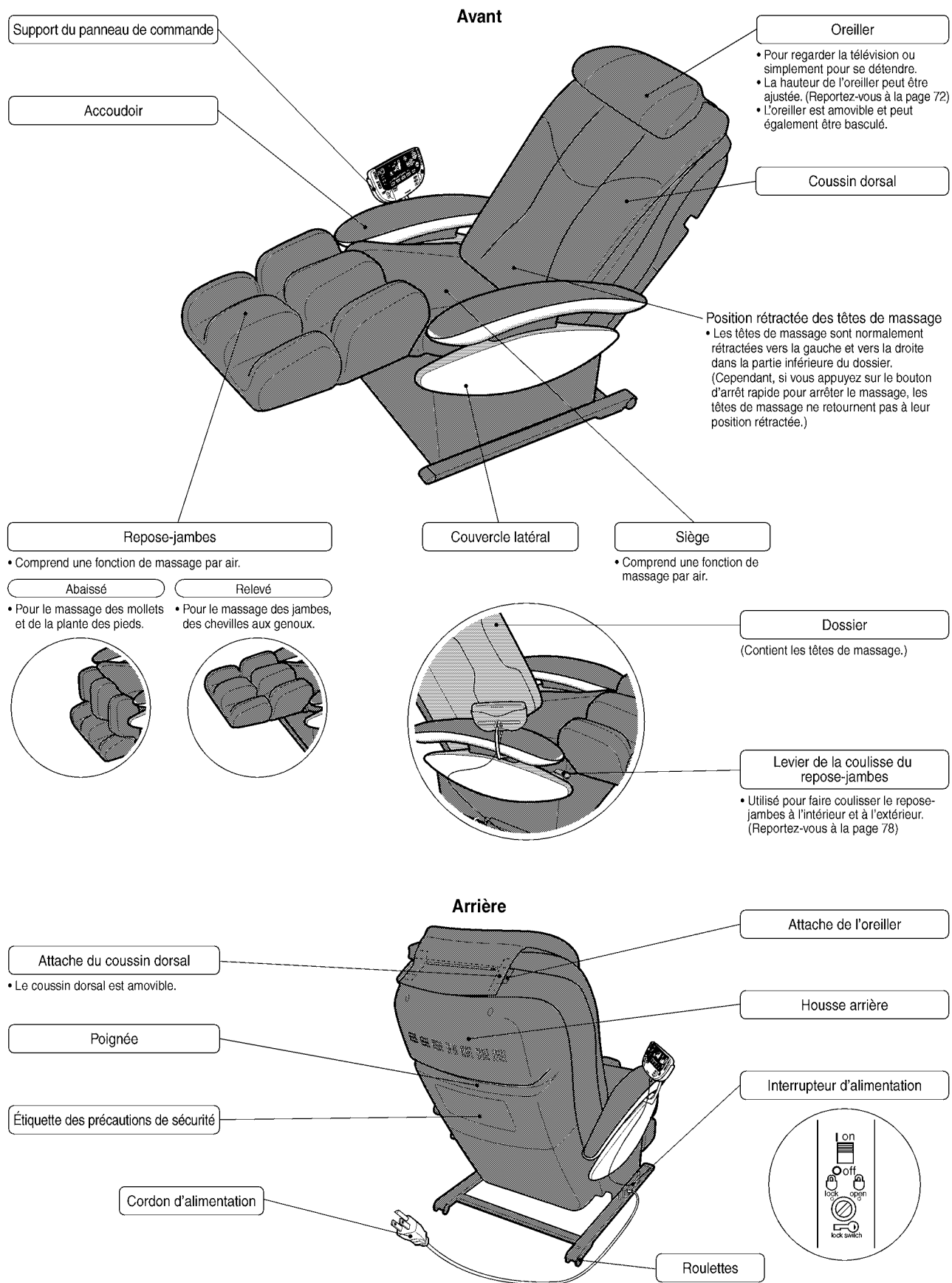

## PANNEAU DE COMMANDE

### Bouton de marche/arrêt

- Appuyez sur ce bouton pour démarrer le massage ou pour l'arrêter à tout moment pendant la séance.
- \* Les têtes de massage ne bougent pas tant que vous n'avez pas appuyé sur l'un des boutons de mode programmé ou sur l'un des boutons de mode manuel.
- \* Si vous appuyez sur ce bouton pendant la séance de massage, les têtes de massage se mettent en position rétractée et le dossier et le repose-jambes retournent à leur position originale.

### Bouton d'arrêt rapide

- Appuyez sur ce bouton pour arrêter immédiatement la séance de massage. (Les têtes de massage s'arrêtent dans la position où elles se trouvent sans se rétracter et l'air du repose-jambes est évacué.)

### Interrupteur du volume sonore de la navigation vocale (Situé sur le haut de l'appareil de commande.)

- Faites coulisser l'interrupteur pour augmenter, diminuer ou couper le volume de la navigation vocale.
- \* Même lorsque le volume sonore est réglé sur Arrêt, vous pouvez tout de même entendre le "bip" lorsque vous appuyez sur n'importe quel bouton.
- \* Pour des raisons de sécurité, le son "bip-bip" ne peut pas être éliminé.

### Affichage

- L'affichage montre la technique de massage sélectionnée.

### Bouton d'inclinaison

- Utilisez ce bouton pour ajuster l'angle du dossier et celui du repose-jambes.

### Bouton Ottoman

- Utilisez ce bouton pour ajuster l'angle du repose-jambes.

### Bouton d'ajustement du rouleau de nuque.

- Appuyez sur ce bouton pour permettre à l'appareil d'ajuster la position des épaules après avoir effectué un examen de la position de votre corps.

### Bouton de marche/arrêt des vibrations

(EP3203 seulement)

### Couvercle du panneau de commande

- Ouvrez le couvercle pour sélectionner manuellement les réglages des massages.

### Navigation vocale

Cette caractéristique fournit une simple explication des procédures de fonctionnement et des réglages des massages en Anglais.

#### Exemple

- Explication des procédures de fonctionnement  
"Please select a pre-programmed or self-programmed massage from one of the blinking controls".
- Explication des réglages des massages  
"We will now scan your back". "The massage is starting".
- Explication des programmes  
"The Shiatsu program is the strongest program" (Lorsque le programme Shiatsu est sélectionné.)

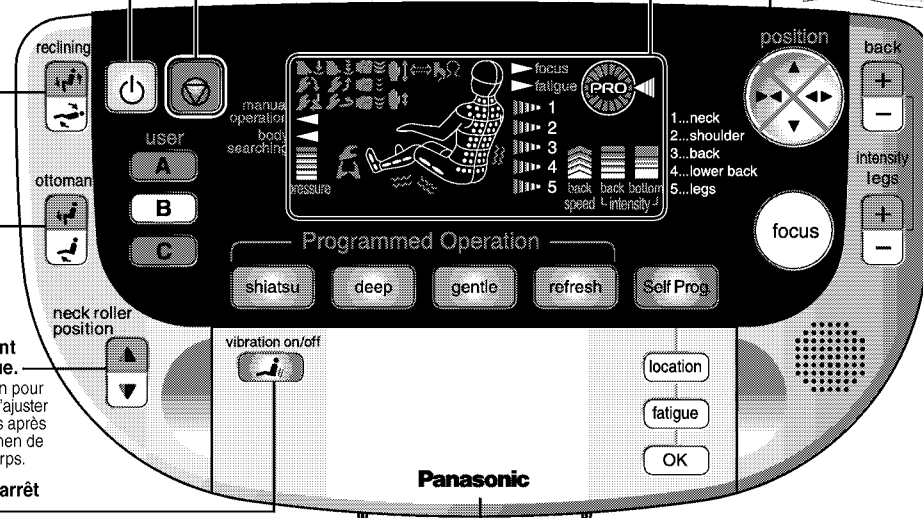

## Passez à l'une des sections suivantes si vous désirez faire démarrer immédiatement le fauteuil vibromasseur.

Lorsque vous désirez utiliser immédiatement le fauteuil vibromasseur.

### MODE PROGRAMMÉ (shiatsu, profond, doux, rafraîchissant)

Ce programme est idéal pour les personnes suivantes:

- Personnes qui ressentent une sensation de fatigue générale.
- Personnes qui désirent faire fonctionner le vibromasseur en utilisant simplement l'un des programmes mémorisés de 15 minutes.

Lorsque vous désirez un massage adapté à votre degré de fatigue.

### MODE AUTO PROGRAMMÉ

Ce programme est idéal pour les personnes suivantes:

- Personnes qui ressentent de la fatigue dans différentes parties de leur corps.
- Personnes qui désirent que leurs épaules ou leurs jambes seulement soient massées. Ce programme permet à l'utilisateur de personnaliser le massage. (Reportez-vous à la page 79)

### FONCTIONS D'AJUSTEMENT DE L'UTILISATEUR

Lorsque vous désirez plus de contrôle sur les réglages individuels des massages.

### MODE MANUEL (Ouvrez le panneau de commande)

Ce programme est idéal pour les personnes suivantes:

- Personnes qui désirent le massage d'une zone particulière à l'aide d'une certaine technique de massage.
- Personnes qui désirent effectuer de nombreux ajustements différents aux réglages des massages.

# UTILISATION DU FAUTEUIL VIBROMASSEUR

LORSQUE VOUS DÉSIREZ UTILISER IMMÉDIATEMENT LE FAUTEUIL VIBROMASSEUR. (MODE PROGRAMMÉ)

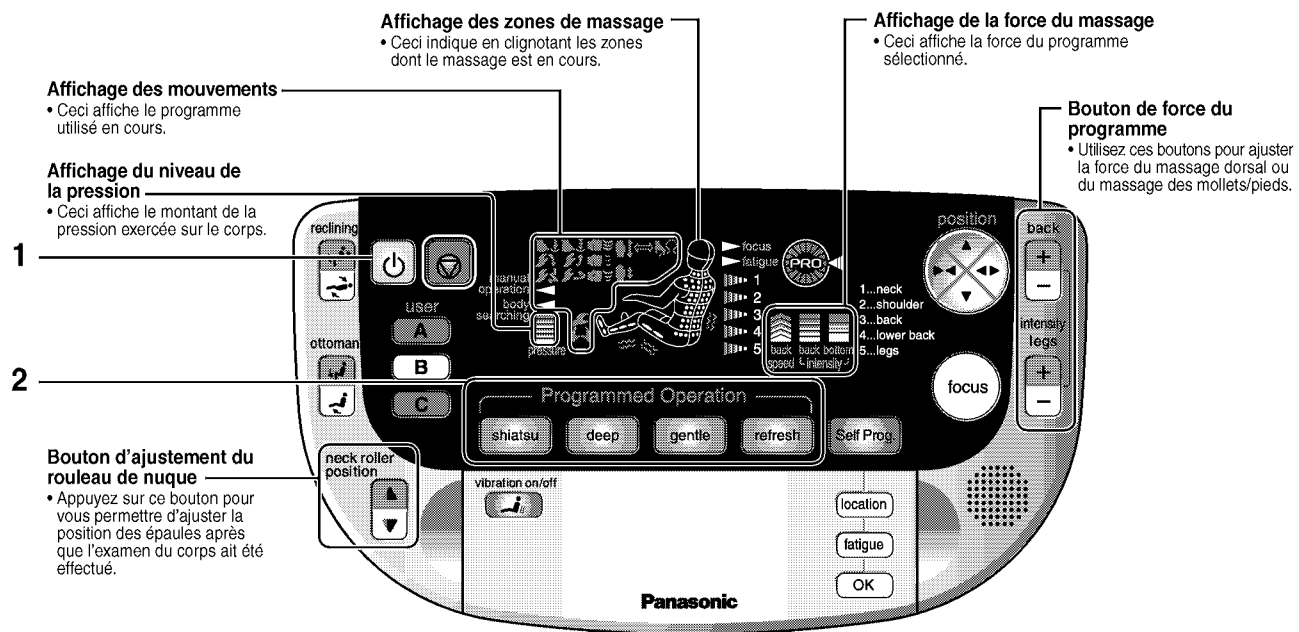

## 1. Appuyez sur .

- Les boutons de mode programmé (quatre) et les boutons de mode auto programmé se mettent à clignoter.
- Les têtes de massage ne commencent pas à bouger tant que l'un des boutons de programme n'a pas été pressé.

## 2. Sélectionnez le programme désiré.

- Veuillez appuyer sur l'un des boutons clignotants.
- Reportez-vous à la page 77 pour plus de détails concernant le contenu de chacun de ces fonctionnements programmés.
- Il est possible de changer les programmes pendant la séance de massage en appuyant sur l'un des autres boutons de programme.

**shiatsu** • Ce programme utilise principalement un massage Shiatsu qui offre un massage vigoureux idéal pour les personnes dont les épaules sont très raides.

**gentle** • Ce programme utilise un massage doux puis aide à soulager le corps fatigué au moyen de mouvements plus doux et plus longs dans le style suédois.

**deep** • Ce programme utilise un massage pétrissant pour détendre complètement les muscles raides dans de nombreuses zones. Il s'agit tout de même d'un massage fort.

**refresh** • Il s'agit d'un programme plus général utilisant une variété de mouvements de massage destinés à aider à rafraîchir les personnes qui se sentent fatiguées. Mélange de Suédois et de Shiatsu.

## 3. Asseyez-vous le plus possible en arrière sur le siège avec votre tête sur l'oreiller (cousin dorsal/dossier).

Appuyez sur le bouton du programme désiré pour commencer la séance de massage. Le siège s'incline automatiquement à la position de massage et l'examen du corps commence.

- Vous allez ressentir une légère sensation de tapotement sur les épaules. Vérifiez toujours la position des épaules et si nécessaire, ajustez-la manuellement à l'aide du bouton de réglage de la position des épaules.
- L'examen du corps peut être effectué pour ceux dont la taille est de 140 cm (4,6 pieds) à 185 cm (6 pieds).

Le massage commence après que l'examen du corps ait été effectué.

- Le massage par air sur les jambes/mollets commence en même temps que l'examen du corps commence.
- Vous êtes libre d'ajuster l'angle du dossier et du repose-jambes.
- Faites coulisser le repose-jambes pour ajuster la position de vos genoux et de vos mollets. (Reportez-vous à la page 78)

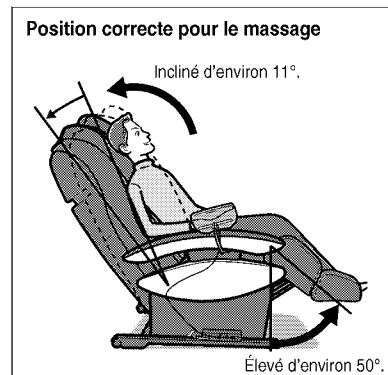

• Si le fauteuil vibromasseur est incliné au-delà de cet angle, il ne s'incline pas automatiquement.



#### 4. Lorsque la séance de massage est terminée, l'appareil s'arrête automatiquement.

Lorsque le programme désigné est terminé, le fauteuil vibromasseur s'arrête automatiquement. (Environ 15 minutes.)

##### Arrêt de la séance de massage pendant un programme

- Appuyez de nouveau sur .
- Le repose-jambes s'abaisse automatiquement et les têtes de massage retournent à leur position rétractée. Après que les têtes de massage aient cessé de bouger, le dossier retourne à sa position originale.

##### Arrêt immédiat de la séance de massage

- Appuyez sur  pour arrêter immédiatement la séance de massage.
  - Tout mouvement s'arrête immédiatement.
  - Veuillez appuyer deux fois sur  afin de faire retourner les têtes de massage à leur position rétractée.
- \* Après que le programme se soit terminé, la navigation vocale fournit des informations concernant les fonctions des programmes de l'utilisateur et  se met à clignoter.

##### Ajustement de la force du massage dorsal

Veillez appuyer sur  pour ajuster la force du massage.

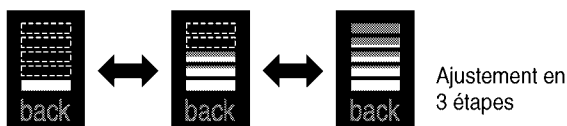

##### Ajustement de la force du massage jambes/mollets

Veillez appuyer sur  pour ajuster la force du massage.

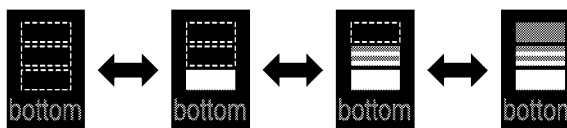

\* Lorsque la force est réglée sur 0 (c'est à dire qu'aucune barre n'est allumée sur l'affichage), le massage par air jambes/mollets s'arrête et passe au massage du dos seulement.

##### Suppression des vibrations

Veillez appuyer sur  pour arrêter les vibrations dans la zone désirée. Appuyez de nouveau dessus pour les redémarrer. (EP3203 seulement.)

##### Examen du corps — Ajustement de la position des épaules



Les rouleaux de massage s'élèvent le long du dos jusqu'à ce qu'ils atteignent la zone située derrière la nuque, puis ils redescendent au niveau des épaules où un doux tapotement est effectué pendant environ 10 secondes.



Utilisez le bouton d'ajustement de la position du rouleau de nuque pour régler correctement la position des épaules pendant que le doux tapotement est effectué.



Appuyez une fois sur l'un des boutons pour élever ou abaisser les têtes de massage d'environ 1,8 cm (11/16 po).

- Lorsque personne n'est assis dans le fauteuil ou lorsque l'examen du corps n'a donné aucun résultat, "massage terminated" est annoncé et le doux tapotement s'arrête. Si cela se produit, veuillez vous asseoir le plus possible en arrière sur le siège avec votre tête sur l'oreiller (cousin dorsal/dossier) et appuyez sur  pour effectuer de nouveau l'examen du corps.
- Lorsque quelqu'un d'autre désire utiliser le fauteuil vibromasseur au milieu d'une séance de massage, veuillez appuyer sur  pour arrêter la séance de massage et recommencer depuis le début, la position des épaules variant d'une personne à l'autre.

## Informations supplémentaires

### Affichage des zones de massage

Les zones de massage affichées sur le panneau de commande peuvent parfois être différentes de ce que vous ressentez effectivement.

\* À cause de la limitation de la taille de l'affichage, les zones de massage affichées sur le panneau de commande ne sont qu'une indication générale de la zone massée. Cela signifie que parfois, les zones effectivement massées sont différentes de celles indiquées sur l'affichage. Les zones de massage affichées peuvent changer en fonction des changements apportés à l'intensité du massage ou à la position des têtes de massage.

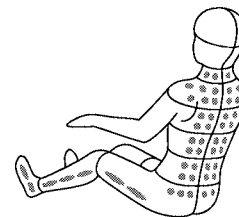

### Affichage du niveau de la pression

La pression appliquée sur le corps est indiquée sur l'affichage.

- La pression effectivement ressentie peut varier du niveau indiqué sur l'affichage.
- En fonction du tissu dont le dossier est recouvert, le niveau de pression indiqué peut changer, même lorsque personne n'est assis dans le fauteuil.

### Fonction de pression rétroactive

La force du massage (niveau de pression) est automatiquement ajustée si elle est trop ou pas assez intense.

- Le niveau de pression standard du corps varie en fonction de la force du programme sélectionné.



### Mode programmé

- Veuillez vous reporter à la page 89 pour plus de détails concernant le massage du bas du dos.
- Les mouvements ci-dessous sont montrés sous forme simplifiée pour les besoins d'illustration.

#### Programme Shiatsu

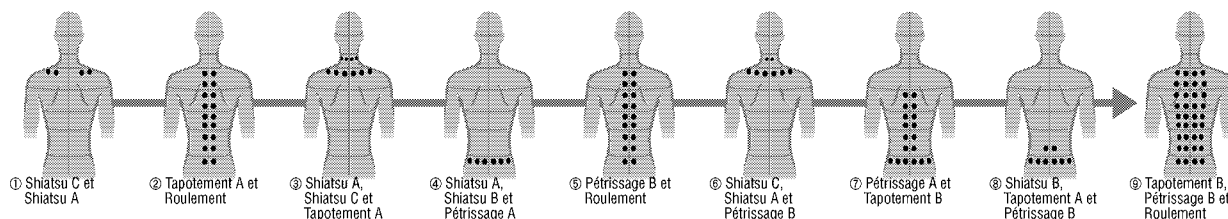

#### Programme Profond

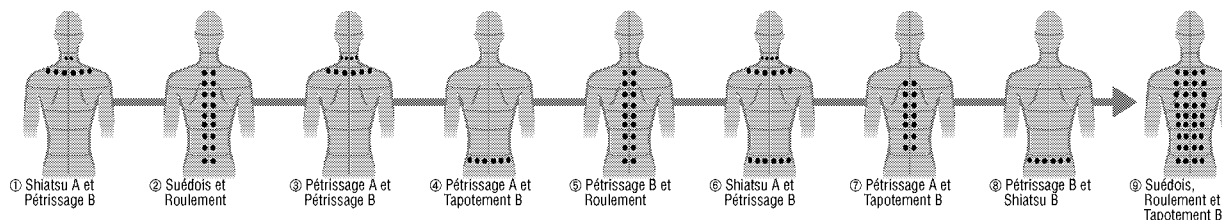

#### Programme Doux

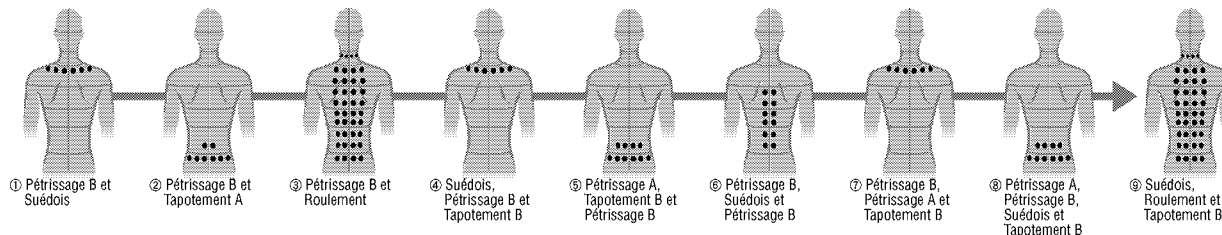

#### Programme Rafraîchissement

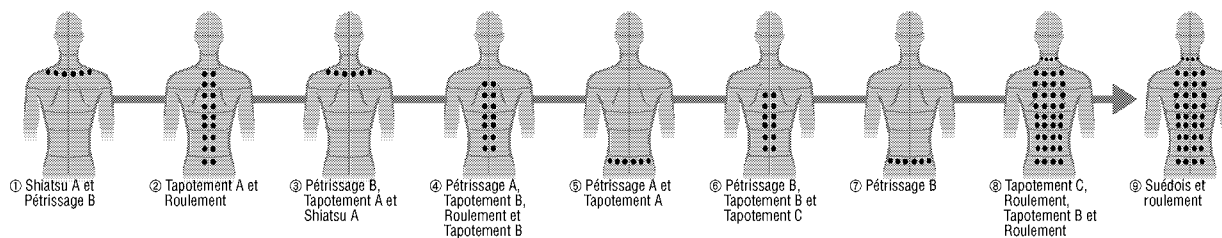

## RÉGLAGE DU SIÈGE

### Inclinaison du fauteuil vibromasseur

#### 1. Maintenez enfoncé jusqu'à ce que l'angle désiré soit atteint.

- Maintenez le bouton enfoncé pour incliner le siège et relever le repose-jambes.
- Le repose-jambes se relève après que le dossier ait commencé à s'incliner.
- Après que le dossier et le repose-jambes aient été relevés, un "bip-bip-bip" se fait entendre.
- Le dossier et le repose-jambes peuvent atteindre leur limite à différents moments.
- Ajustez la position du coussin dorsal de façon à ce qu'il n'entre pas en contact avec vos coudes.

#### 2. Relâchez lorsque la position désirée est atteinte.

- Si vous avez incliné le dossier plus que désiré, appuyez sur  pour le relever.
- N'inclinez pas trop le dossier lorsque vous utilisez l'appareil pour la première fois, vous pourriez trouver que le massage est trop fort.

#### Pour relever le dossier et le repose-jambes

Maintenez  enfoncé pour relever le dossier et le repose-jambes.

- Lorsque le dossier et le repose-jambes ont été relevés autant que possible, un "bip-bip-bip" se fait entendre.

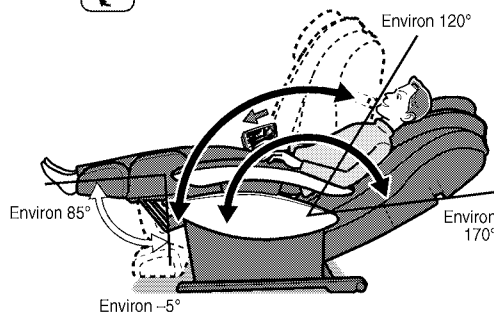
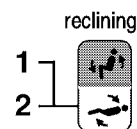

### Pour relever et abaisser le repose-jambes seulement

#### Pour relever le repose-jambes

Maintenez  enfoncé pour relever le repose-jambes.

- Lorsque le repose-jambes a été relevé autant que possible, un "bip-bip-bip" se fait entendre.

#### Pour abaisser le repose-jambes

Maintenez  enfoncé pour abaisser le repose-jambes.

- Lorsque le repose-jambes a été abaissé autant que possible, un "bip-bip-bip" se fait entendre.
- Assurez-vous que la coulisse du repose-jambes a été complètement rétractée avant d'abaisser le repose-jambes, sinon, il heurtera le plancher (reportez-vous ci-dessous).

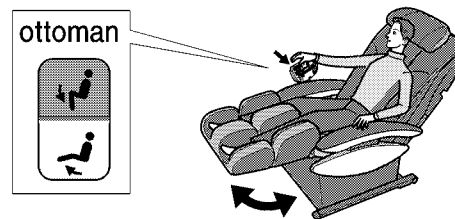

### Pour déployer le repose-jambes

#### 1. Faites coulisser le repose-jambes pour le faire ressortir à la position désirée en tirant sur le levier de la coulisse du repose-jambes.

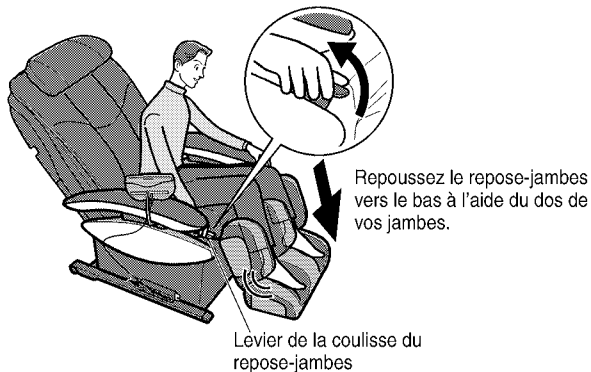

Lorsque vous désirez rétracter le repose-jambes, tirez sur le levier de la coulisse du repose-jambes pour relâcher le repose-jambes. Relevez légèrement vos jambes pour permettre aux ressorts de rétracter le repose-jambes.

#### 2. Relâchez le levier du repose-jambes

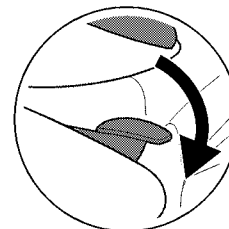

Une fois que vous avez relâché le levier de la coulisse du repose-jambes, le repose-jambes s'enclenche en place et se verrouille.



## LORSQUE VOUS DÉSIREZ CRÉER VOTRE PROPRE PROGRAMME DE MASSAGE. (MODE AUTO PROGRAMMÉ)

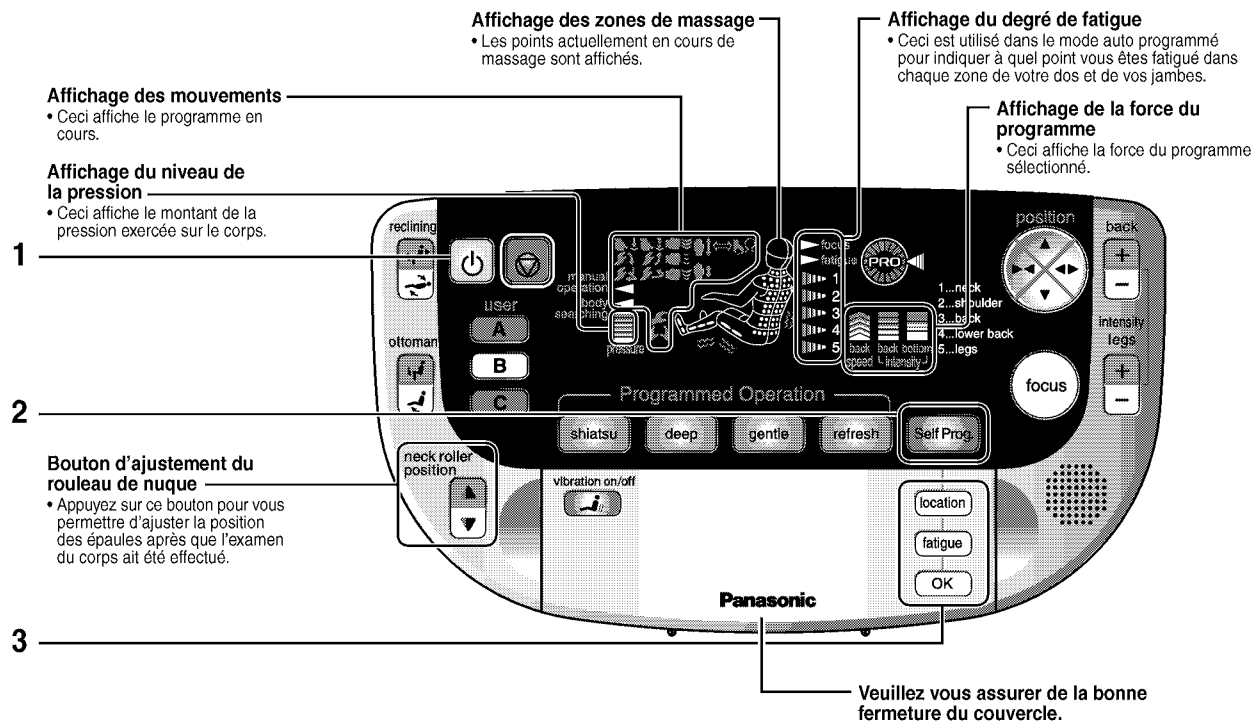

### 1. Appuyez sur .

- Les boutons de mode programmé (quatre) et les boutons de mode auto programmé se mettent à clignoter.

### 2. Appuyez sur .

- Les témoins de degré de fatigue se mettent à clignoter sur l'affichage dans la zone de la nuque.
- Les têtes de massage ne commencent pas à bouger tant que vous n'avez pas appuyé sur .
- \* Il n'est pas possible d'utiliser le mode auto programmé si le couvercle du panneau de commande n'est pas complètement fermé.

### 3. Sélectionnez le degré de fatigue.

- (1) Appuyez sur  pour sélectionner la zone du corps désirée. Le bouton fait passer à la marque de l'article inférieur à chaque pression.



- La zone du corps sélectionnée se met à clignoter.

- (2) Appuyez sur  pour sélectionner le degré de fatigue.

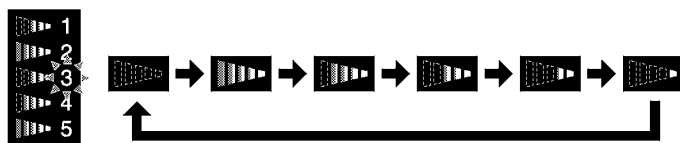

Le degré de fatigue diminue à mesure où vous continuez à appuyer sur le bouton. Après avoir atteint le réglage minimum, si vous appuyez de nouveau sur le bouton, il retourne au réglage maximum. Plus votre sélection est importante, plus le temps passé et les mouvements seront importants sur cette zone. (Reportez-vous aux exemples de la page 82)

- (3) Appuyez sur  après avoir entré les réglages pour les différentes parties du corps.

Le fauteuil vibromasseur crée automatiquement le massage le plus adapté aux informations que vous venez d'entrer.

Votre sélection ne sera pas enregistrée tant que vous n'aurez pas appuyé sur .

#### 4. Asseyez-vous le plus possible en arrière sur le siège avec votre tête sur l'oreiller (coussin dorsal/dossier).

Après avoir appuyé sur , le fauteuil s'incline automatiquement à la position de massage et l'examen du corps commence.

- Vous allez ressentir une légère sensation de tapotement sur les épaules. Vérifiez toujours la position des épaules et ajustez-la manuellement si nécessaire.

Lorsque l'examen du corps est terminé, la séance de massage commence.

- Le massage par air du bas du dos commence en même temps que l'examen du corps commence. (Si les jambes n'ont pas été sélectionnées, le massage par air ne commence pas.)
- Vous pouvez ajuster librement l'angle du dossier et du repose-jambes.
- Faites coulisser le repose-jambes pour ajuster la position de vos genoux et de vos mollets. (Reportez-vous à "Pour déployer le repose-jambes" à la page 78.)

#### Exemple de mode auto programmé

"Mes épaules et le bas de mon dos sont un peu endoloris aujourd'hui. Je pense que je vais donc me concentrer sur ces zones."

- (1) Je ne désire qu'un massage léger sur la nuque, je vais donc le régler sur 1. ▶ (2) Mes épaules sont vraiment tendues, je vais donc le régler sur 5. ▶ (3) Mon dos va bien, je vais donc le régler sur 0. ▶ (4) Le bas de mon dos est plutôt tendu, je vais donc le régler sur 4. ▶ (5) Je ne désire qu'un massage léger sur les jambes, je vais donc le régler sur 1.

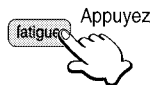

Degré de fatigue



1

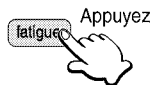

5

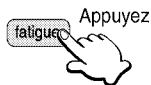

0

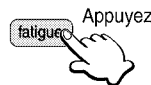

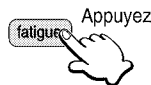

4



1

#### 5. Lorsque la séance de massage est terminée, l'appareil s'arrête automatiquement.

Lorsque le programme désigné est terminé, l'appareil s'arrête automatiquement. Le programme habituel dure environ 15 minutes.

- Pour arrêter un programme pendant une séance de massage, appuyez sur . Appuyez sur  si vous désirez arrêter immédiatement la séance de massage.

\* Lorsque le programme est terminé, la navigation vocale fournit les informations concernant les fonctions de programme de l'utilisateur et  se met à clignoter.

## Pour changer le degré de fatigue pendant un programme

- Après avoir appuyé sur le bouton correspondant à la zone à laquelle vous désirez effectuer des changements, appuyez sur **OK**.
- Vous pouvez changer le programme, même au milieu du programme, en suivant les procédures décrites aux pages 79 et 80.

(1) Appuyez sur **location** pour sélectionner la zone devant être changée.



(2) Appuyez sur **fatigue** pour entrer le degré de fatigue.



(3) Appuyez sur **OK** lorsque vous avez fini d'effectuer les changements désirés.

### Informations supplémentaires

**Le massage s'effectue dans l'ordre descendant à partir du degré de fatigue le plus élevé.**

- Si le degré de fatigue sélectionné est le même, le massage s'effectue dans l'ordre suivant: Nuque -> Épaules -> Dos -> Bas du dos.
- Si le degré de fatigue sélectionné pour une zone particulière est , aucun massage n'est effectué dans cette zone et les têtes de massage se contentent de passer sur cette zone pour se rendre à la zone sélectionnée suivante.
- Si le degré de fatigue sélectionné de la Nuque au Bas du dos est , aucun massage n'est effectué sur le haut du corps.
- Si le degré de fatigue sélectionné pour les jambes est , aucun massage par air n'est effectué.

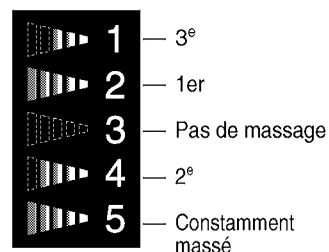

### Les réglages du degré de fatigue ne sont PAS des réglages de la force du massage

- Le mouvement et la durée du massage sont déterminés par l'appareil en se basant sur le degré de fatigue sélectionné.
- Utilisez les boutons de force pour ajuster la force du massage.
- Veuillez noter que dans le mode auto programmé, la force du massage des jambes ne peut pas être réglée sur 0.
- Le bouton de concentration (Focus) ne peut pas être utilisé dans le mode auto programmé.

## Informations supplémentaires

### Détails concernant le mode auto programmé

- Une simple explication des mouvements est fournie ci-dessous.

#### Nuque raide/Fatigue

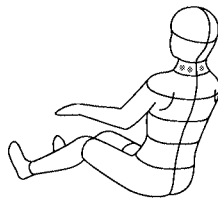

Degré de fatigue



Après avoir utilisé Pétrissage B pour détendre la zone entourant la nuque, Pétrissage C et Tapotement A sont utilisés pour masser les zones dont la raideur est plus prononcée.



Après avoir utilisé Pétrissage B pour détendre la zone entourant la nuque, Tapotement A et Pétrissage B sont utilisés pour détendre les muscles.



Après avoir utilisé Pétrissage B pour détendre la zone entourant la nuque, Tapotement B et Pétrissage C sont principalement utilisés pour terminer.



Tapotement B et Pétrissage B sont utilisés pour détendre la zone entourant la nuque.



Tapotement B est principalement utilisé pour détendre la zone entourant la nuque.

#### Épaules raides/ Fatigue

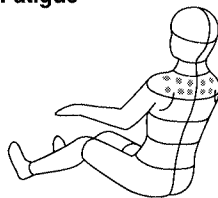

Degré de fatigue



Après avoir utilisé Shiatsu C, Tapotement A et Shiatsu A pour détendre les épaules, un massage pétrissant est utilisé seul le long des omoplates.



Après avoir principalement utilisé Shiatsu C et Shiatsu A pour détendre les épaules, Pétrissage C et Pétrissage A sont utilisés pour terminer la zone entourant les épaules.



Après avoir principalement utilisé Tapotement B et Tapotement A pour détendre les épaules, Shiatsu A et Pétrissage B sont utilisés pour terminer la zone entourant les épaules.



Le pétrissage et Tapotement B sont principalement utilisés pour détendre à fond la zone entourant les épaules.



Tapotement B est principalement utilisé pour détendre légèrement les muscles du dos.

#### Fatigue des muscles du dos

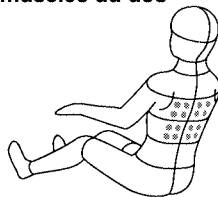

Degré de fatigue



Après avoir utilisé Pétrissage B pour détendre les muscles du dos, Shiatsu B est utilisé pour étirer les muscles du dos, puis Pétrissage A, Pétrissage B et Pétrissage C sont utilisés pour détendre les muscles du dos.



Après avoir utilisé Pétrissage B pour détendre les muscles du dos, Shiatsu B est utilisé pour étirer les muscles du dos, puis Pétrissage A et Pétrissage B sont utilisés pour détendre les muscles du dos.



Pétrissage B et Pétrissage A sont utilisés le long des muscles du dos pour les détendre.



Après avoir utilisé Tapotement B pour détendre les muscles du dos, Pétrissage B et Pétrissage A sont utilisés pour les détendre.



Tapotement B et Suédois sont principalement utilisés pour détendre à fond les muscles du dos.

#### Fatigue du bas du dos

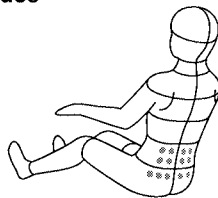

Degré de fatigue



Pétrissage B, Shiatsu B et Tapotement A sont utilisés pour détendre à fond les muscles du bas du dos.



Pétrissage B, Shiatsu B et Pétrissage A sont utilisés pour détendre à fond les muscles du bas du dos.



En plus de Pétrissage B et de Suédois, Tapotement C est utilisé pour détendre les muscles du bas du dos.



Après avoir utilisé Tapotement B, Pétrissage B et Tapotement B sont utilisés pour détendre les muscles.



Tapotement B et Suédois sont principalement utilisés pour détendre complètement les muscles.

#### Jambes/Plante des pieds/Siège

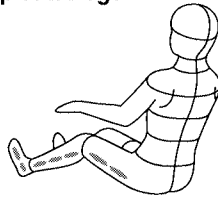

Degré de fatigue



La zone sélectionnée est saisie et compressée plusieurs fois. (Reportez-vous à la page 90 pour plus d'explications concernant le massage "saisie" et "compression".)



Après que la zone sélectionnée ait été saisie plusieurs fois, elle est compressée plusieurs fois.



Après que la zone sélectionnée ait été détendue au moyen de la saisie et de la compression, elle est terminée par un mouvement de friction.



Après que la zone sélectionnée ait été légèrement détendue au moyen de la saisie et de la compression, un mouvement de friction est utilisé.



Un mouvement de friction est utilisé pour détendre doucement la zone sélectionnée.

## LORSQUE VOUS DÉSIREZ EXERCER PLUS DE CONTRÔLE SUR LES RÉGLAGES DES MASSAGES INDIVIDUELS. (FONCTIONS D'AJUSTEMENT DE L'UTILISATEUR)

L'utilisation des boutons Mémoire de l'utilisateur vous permet de personnaliser le massage dorsal. Plus vous utiliserez ces fonctions et plus vous personnaliserez les réglages pour obtenir exactement ce que vous désirez.

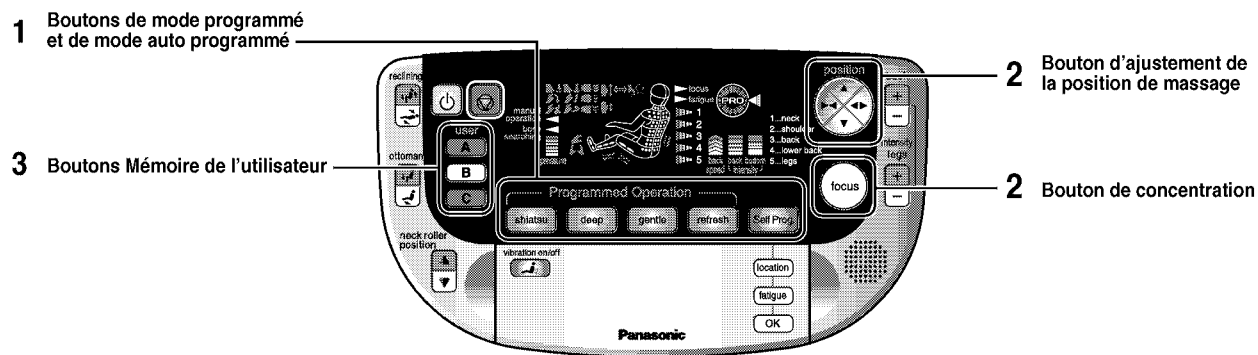





### Lorsque vous désirez exercer plus de contrôle sur les réglages des massages individuels

1. Sélectionnez et démarrez le programme (mode programmé et mode auto programmé) que vous désirez en suivant les procédures montrées aux pages 75 – 82.
2. Après que la séance de massage ait commencé, ajustez le programme pour qu'il corresponde à vos besoins particuliers.

Passez plus de temps à l'emplacement et sur la technique de massage que désirez recevoir à l'aide du bouton de concentration.

Appuyez sur  pour augmenter la durée passée sur un emplacement et sur un type de massage particuliers.





- Pendant l'exécution du programme, lorsque le massage semble particulièrement bon, appuyez sur  pour concentrer sur cette action particulière du massage.
-  se met à clignoter et l'appareil augmente la durée passée sur ce type particulier de massage.
- L'action de cette technique de massage particulière est répétée une fois de plus.
- L'emplacement et le type de massage sont enregistrés et le programme est changé pour mettre l'accent sur cette zone et sur ce type de massage pendant le programme en général.
- La fonction de concentration ne peut pas être utilisée dans le mode auto programmé.
- La fonction de concentration ne peut pas être utilisée lorsque ,  ou  sont affichés.

Emplacement du massage fin.

Appuyez sur  pour affiner l'emplacement du massage.

- Appuyez sur ce bouton pour effectuer des ajustements mineurs à l'emplacement et au mouvement latéral des têtes de massage pendant un programme.
-  se met à clignoter.
- Les têtes de massage se déplacent conformément aux boutons sur lesquels vous appuyez.
- L'emplacement auquel vous avez déplacé les têtes de massage est enregistré et le programme est changé pour aller à cet emplacement chaque fois que le programme est sélectionné.
- Si vous appuyez sur le bouton et entendez "bip-bip-bip", cela signifie que les têtes de massage ne peuvent pas être déplacées dans la direction que vous avez sélectionnée.

### 3. Pour enregistrer les ajustements que vous avez effectués.

- (1) Après la fin du programme ou lorsque vous avez appuyé sur , après que les têtes de massage soient retournées dans leur position rétractée,  se met à clignoter pendant 20 secondes.
- (2) Sélectionnez et appuyez sur le bouton Mémoire de l'utilisateur désiré pour enregistrer ce programme. (Appuyez sur l'un des boutons pendant que  clignote. Il clignote pendant environ 15 secondes.)
- (3) Le bouton que vous avez sélectionné et sur lequel vous avez appuyé continue à clignoter,  se met à clignoter et la séance de massage est terminée.

#### Enregistrement par dessus les programmes existants.

- Si vous essayez d'enregistrer par dessus un programme existant, le bouton sur lequel vous avez appuyé clignote rapidement.
- Appuyez de nouveau sur le même bouton pour effacer les informations existantes et enregistrer les nouvelles informations.
- Si vous ne désirez pas effacer ces informations, sélectionnez et appuyez sur un autre des boutons Mémoire de l'utilisateur.

- Si vous décidez de ne pas enregistrer les informations, appuyez sur  sans appuyer sur aucun des boutons du programme de l'utilisateur pour annuler.
- Pendant que les informations sont enregistrées, aucun des autres boutons, à l'exception du bouton d'inclinaison et du repose-jambes, ne peut être utilisé.

Lorsque vous désirez exercer plus de contrôle sur les réglages des massages individuels.

1. Appuyez sur .

2. Sélectionnez et appuyez sur le bouton Mémoire de l'utilisateur désiré.

(Vous pouvez en fait appuyer sur l'un des boutons du programme de l'utilisateur sans appuyer sur .)



3. Sélectionnez et appuyez sur le programme désiré.

(par exemple shiatsu, profond, doux, rafraîchissement, auto programmé)

Les zones de traitement spécifique enregistrées s'affichent.

- Le fauteuil vibromasseur effectue l'examen du corps pour vérifier si une personne avec les mêmes caractéristiques physiques utilise l'appareil ou non. (Rien ne s'affiche et aucun son n'est émis pendant cette période.)  
Si les caractéristiques physiques sont les mêmes que celles enregistrées la fois précédente, la séance de massage commence immédiatement. Par contre, s'il est déterminé que les caractéristiques physiques sont différentes, l'examen du corps est effectué de la façon normale avant que la séance de massage ne commence.

### Création d'un programme personnalisé

Après avoir suivi les procédures décrites dans cette page et dans la précédente, lorsque le programme est terminé et alors que le bouton est toujours en train de clignoter, appuyez sur le même bouton Mémoire de l'utilisateur. Il vous faut appuyer sur A, sur B ou sur C pour enregistrer tout changement effectué.

### Effacement des données enregistrées

- Il est possible de restaurer les réglages par défaut d'usine.  
(Il n'est pas possible de retourner au réglage du programme de l'utilisateur enregistré précédemment.)

(1) Appuyez sur .

(2) Sélectionnez et appuyez sur le bouton avec les informations devant être effacées.

- Le bouton s'arrête de clignoter et les boutons de mode programmé se mettent à clignoter.



(3) Maintenez le même bouton enfoncé (pendant au moins 3 secondes) jusqu'à ce que , ,  et  cessent de clignoter.

- Le bouton sélectionné se met à clignoter (pendant environ 15 secondes).

(4) Appuyez de nouveau sur le même bouton pendant qu'il clignote.

- Les données enregistrées sont effacées et le bouton cesse de clignoter.

## Informations supplémentaires

### Informations détaillées concernant les fonctions de Ajustements de l'utilisateur

#### (1) Que se passe-t-il lorsque j'appuie sur ?

- Le programme est changé pour que la durée passée sur cette zone particulière pendant le programme soit augmentée.
- L'action de massage au moment où le bouton a été pressé est répétée en premier.
- L'action de massage au moment où le bouton a été pressé est augmentée pour cette zone lorsque la même action de massage est effectuée dans le programme de massage.
- La durée de la séance de massage (environ 15 minutes) n'est pas augmentée.
- Cette fonction ne peut pas être utilisée dans le mode auto programmé.

#### (2) Que se passe-t-il lorsque j'appuie sur ?

- Le point où le massage est en cours d'application est légèrement changé.
- Ceci est pour être sûr que les points d'acupression corrects peuvent être atteints sur des personnes dont les caractéristiques physiques sont différentes.
- Ce bouton peut être poussé une fois dans chaque direction. Ceci déplace les têtes de massage d'environ 1,8 cm (11/16 po) vers le haut ou vers le bas et d'environ 0,6 cm (1/4 po) vers la gauche ou vers la droite par rapport au centre du point d'acupression préprogrammé.
- Le nouveau point est enregistré et chaque fois que ce point est massé pendant un programme, les têtes de massage se placent automatiquement à cet endroit.
- Le nouveau point est utilisé dans tous les programmes.  
(Les informations enregistrées dans chaque bouton Mémoire de l'utilisateur sont indépendantes de celles des autres boutons Mémoire de l'utilisateur.)

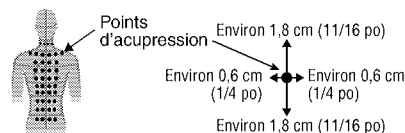

### Affichage de la priorité des points de massage

Lorsque  est pressé ou lorsque des ajustements sont effectués aux données de l'utilisateur, les résultats sont indiqués sur l'affichage de la priorité des points de massage.



- La durée passée sur chaque point pendant le massage suivant s'affiche.
- Plus le niveau est élevé, plus longue est la durée passée sur ce point.
- Le nombre de niveaux n'est qu'une indication et n'est pas nécessairement une valeur exacte de la proportion du temps passé sur chaque point.

### Utilisation avancée de la fonction de programme de l'utilisateur

- Les fonctionnements programmés ont été créés par des thérapeutes professionnels du massage conformément à l'objectif de chaque programme. Tout en étant basées sur ces programmes, les fonctions d'ajustement de l'utilisateur permettent à l'utilisateur de modifier les paramètres des massages. Il n'est donc pas possible de se concentrer sur une zone particulière en utilisant cette fonction (les épaules par exemple) pendant un simple massage. Si vous désirez vous concentrer sur une zone particulière, veuillez utiliser le mode auto programmé ou le mode manuel.

### Quel genre de données peuvent être enregistrées?

#### Données enregistrables

- Les cinq fonctionnements programmés peuvent être enregistrés dans chacun des boutons des fonctions d'ajustement de l'utilisateur. (Les actions de massage des fonctionnements programmés. Les données du mode auto programmé précédent.)
- Les données concernant les caractéristiques physiques. (Lorsque le bouton des fonctions d'ajustement de l'utilisateur est pressé et que la séance de massage commence, l'examen du corps est effectué conformément à ces données et si ces données correspondent, la séance de massage commence. Si elles ne correspondent pas, l'examen du corps est de nouveau effectué.)

#### Ce qui suit ne fait pas partie des fonctions d'ajustement de l'utilisateur:

- Les données concernant les modes manuels.
- La position du fauteuil vibromasseur (angle d'inclinaison et angle du repose-jambes).
- Les données concernant le massage jambes/mollets.
- Lorsque le mode manuel a été sélectionné pendant un mode programmé.
- Les réglages de la force du massage dans les fonctionnements programmés.
- Lorsque le massage a été arrêté en appuyant sur le bouton  et que la séance de massage a été terminée.

## LORSQUE VOUS DÉSIREZ TOUT CONTRÔLER VOUS-MÊME. (MODE MANUEL)

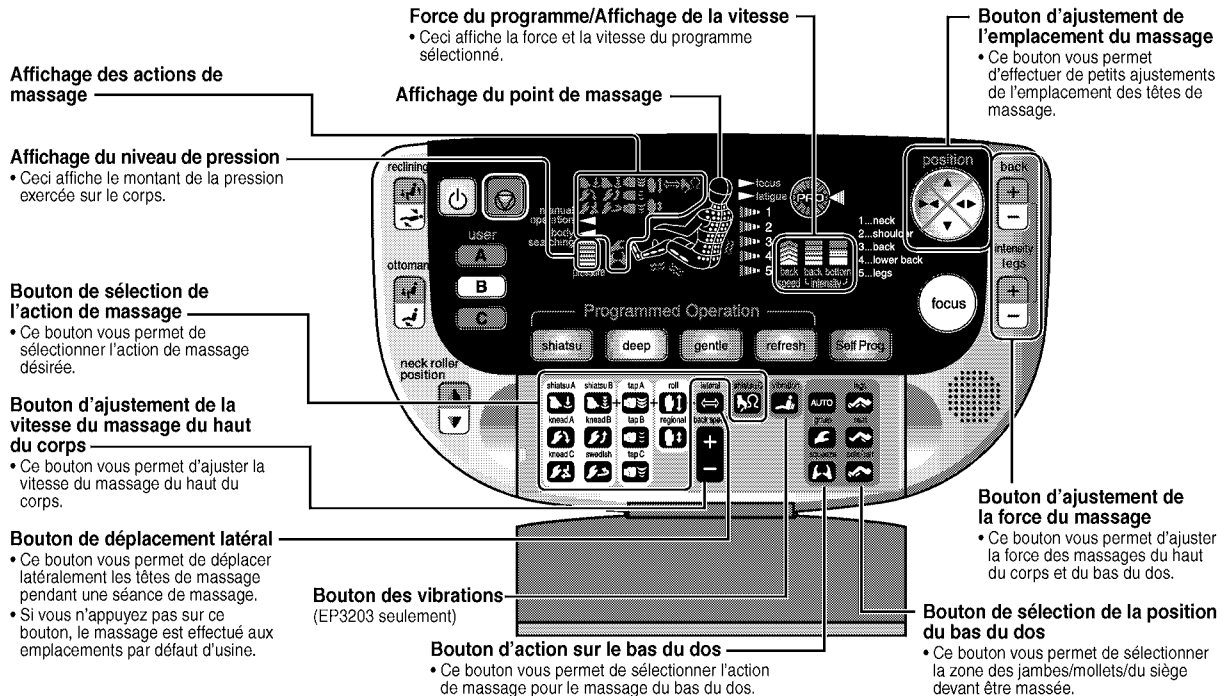



### Massage du haut du corps

1. Appuyez sur .

2. Ouvrez le couvercle.

3. Sélectionnez l'action de massage désirée et appuyez sur le bouton correspondant.

Asseyez-vous le plus possible en arrière sur le siège avec votre tête sur l'oreiller (coussin dorsal/dossier).

- Après avoir appuyé sur   , l'examen du corps est effectué dans l'ordre afin de vérifier la position des épaules avant que la séance de massage ne commence. (La position des épaules peut également être ajustée.)
- Les icônes des actions de massage sélectionnées sont indiquées sur l'affichage.
- Vous allez ressentir une légère sensation de tapotement sur les épaules. Vérifiez toujours la position des épaules et ajustez-la manuellement si nécessaire.

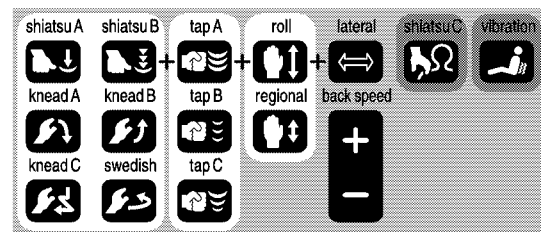
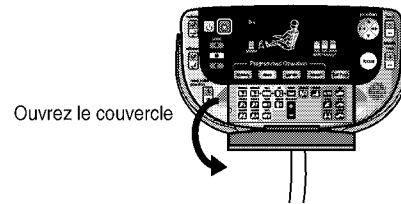



#### Vous pouvez combiner de multiples actions de massage

- Appuyez sur les boutons des actions de massage désirées.

(Exemple)

Appuyez sur les boutons suivants si vous désirez combiner Shiatsu A, Tapotement A et Roulement

(1) Appuyez sur . (2) Appuyez sur . (3) Appuyez sur .

\* L'ordre dans lequel les boutons sont pressés n'est pas important.

- Il n'est pas possible de combiner les actions de massage à l'intérieur de chacun des groupes montrés dans le diagramme. Par exemple, il n'est pas possible de combiner Shiatsu A, Suédois, Tapotement A et Tapotement B, etc.

#### Pour arrêter une action de massage particulière

- Pour supprimer une action de massage, appuyez de nouveau sur le bouton correspondant à cette action. Ces interrupteurs sont des commutateurs marche/arrêt.

(Exemple)

Si vous désirez supprimer Roulement de la sélection montrée ci-dessus, appuyez sur .



- Roulement a été supprimé des actions de massage indiquées sur l'affichage.



## 4. Lorsque vous désirez personnaliser encore plus votre massage.

Vous pouvez ajuster la hauteur et le mouvement latéral des têtes de massage ainsi que la vitesse et la force du massage.

### Ajustement de l'emplacement du massage



- Appuyez sur le bouton autant de fois que vous le désirez dans n'importe quelle direction pour placer les têtes de massage à l'emplacement désiré.
- Chaque fois que vous appuyez sur le bouton, les têtes de massage se déplacent d'environ 1,8 cm (11/16 po) vers le haut ou vers le bas et d'environ 0,6 cm (1/4 po) vers la gauche ou vers la droite.
- Si vous maintenez le bouton haut ou bas enfoncé, les têtes de massage continuent à se déplacer jusqu'à ce que vous relâchiez le bouton.
- Lorsque les têtes de massage ont été déplacées le plus loin possible, un "bip-bip-bip" se fait entendre.
- Dans certains endroits, la force du massage est automatiquement réduite.
- L'emplacement approximatif du massage est indiqué sur l'affichage.
- Dans certains cas, l'action de massage ne change pas immédiatement bien que le bouton d'action de massage ait été pressé.

### Ajustement de la vitesse du massage



- Vous pouvez appuyer sur le bouton autant de fois que vous le désirez pour augmenter ou diminuer la vitesse du massage.
- Lorsque la vitesse du massage a été augmentée ou diminuée autant que possible, un "bip-bip-bip" se fait entendre.
- Il n'est pas possible d'ajuster Shiatsu C.
- La vitesse du massage est indiquée sur l'affichage de l'action de massage en cinq étapes.

### Ajustement de la force du massage



- Vous pouvez appuyer sur le bouton autant de fois que vous le désirez pour augmenter ou diminuer la force du massage.
- Lorsque la force du massage a été augmentée ou diminuée autant que possible, un "bip-bip-bip" se fait entendre.
- Dans certains emplacements, la force du massage ne peut pas atteindre le niveau maximum de 5.
- La force du massage est indiquée en cinq étapes sur l'affichage de l'action de massage.
- Shiatsu C peut être ajusté en cinq étapes.
- Dans certains cas, l'action de massage ne change pas immédiatement bien que le bouton d'action de massage ait été pressé.



### Ajustement du mouvement latéral

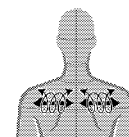

- Appuyez sur ce bouton pour augmenter la largeur du massage à l'emplacement où les têtes de massage se trouvaient lorsque vous avez appuyé sur le bouton.
- $\longleftrightarrow$  est indiqué sur l'affichage.
- Dans certains endroits, la force du massage est automatiquement réduite.
- Appuyez de nouveau sur le bouton pour retourner à l'action de massage normale.



## 5. Lorsque la séance de massage est terminée, l'appareil s'arrête automatiquement.

- L'appareil s'arrête automatiquement environ 15 minutes après le début du massage.
- Si vous désirez continuer à utiliser le fauteuil vibromasseur, nous vous suggérons d'attendre au moins 10 minutes entre chaque séance de massage.
- Si vous désirez arrêter la séance de massage pendant un programme, appuyez sur . Appuyez sur  si vous désirez arrêter immédiatement la séance de massage.
- \* Lorsque vous arrêtez la séance de massage pendant que vous utilisez Shiatsu C ou Roulement, la navigation vocale fournit une explication de la fonction de programme de l'utilisateur et  se met à clignoter. Dans ce cas, si vous appuyez sur un des boutons Mémoire de l'utilisateur, seules les données d'examen du corps sont sauvegardées. (C'est à dire que les détails concernant le mode manuel ne sont pas sauvegardés.)

### Actions de massage (Haut du corps)

shiatsu A



**Shiatsu:** reproduit la sensation d'un travail sur les points d'acupression effectué avec les pouces des deux mains. À une forte pression initiale succède une courte pause, comme procéderait un masseur shiatsu professionnel.

shiatsu B



**Shiatsu en 3 étapes:** cette technique de massage présente trois poussées de plus en plus fortes.

knead A



**Pression:** cette technique de massage exerce une pression vers l'extérieur sur les muscles raides et est effective dans les zones entourant les omoplates sur la partie extérieure des épaules ainsi que dans le bas du dos.

knead B



**Pétrissage:** avec cette technique de massage, une forte poussée est suivie d'un relâchement rapide selon un rythme étudié pour détendre les raideurs musculaires. Elle est idéale pour assouplir les muscles raides de la nuque et le long de la colonne vertébrale.

knead C



**Pétrissage profond:** avec cette technique de massage, les têtes de massage travaillent lentement sur les points d'acupression avec un mouvement de pétrissage en profondeur.

swedish



**Pétrissage large:** ce mouvement ressemble aux deux paumes de la main utilisées pour faire pression et frotter sur une large zone des deux côtés du corps. Cette technique de massage est idéale pour quelqu'un désirant un large massage du dos ou du bas du dos dans le style suédois.

tap A



**Tapotement:** ce mouvement ressemble à un poing utilisé selon un motif rythmique offrant un fort tapotement conçu pour éliminer les raideurs récalcitrantes et la fatigue.

tap B



**Tapotement doux:** avec cette technique de massage, un tapotement doux est effectué selon un motif rythmique tour à tour à gauche et à droite.

tap C



**Tapotement rythmique:** avec cette technique de massage, un tapotement lent alterne avec un tapotement léger pour détendre les muscles raides.

roll



**Roulement:** les têtes de massage se changent en rouleaux qui roulent sur le dos de haut en bas depuis la nuque jusqu'au bas du dos afin d'étirer les muscles du dos et de soulager la tension.

regional



**Roulement régional:** les têtes de massage se changent en rouleaux qui roulent sur les muscles du dos, mais cette fois sur un emplacement spécifique de 10 cm/4 pouces.

shiatsu C



**Pression:** avec cette technique de massage, une pression verticale est exercée sur les muscles des épaules pour soulager les muscles raides.

vibration



**Vibrations:** l'action des vibrations à haute fréquence aide à la détente de votre corps tendu. Ce massage est idéal lorsqu'il est utilisé en même temps que le roulement, etc. pour un massage complet du corps. (EP3203 seulement)

## Informations supplémentaires

### Comment tirer le plus possible de votre fauteuil vibromasseur

- (1) Commencez par un massage par roulement pour laisser votre corps s'habituer au fauteuil vibromasseur. Ceci étire votre colonne vertébrale et soulage la pression des disques cervicaux.
- (2) Utilisez ensuite un massage par pétrissage ou par tapotement dans les zones entourant les muscles raides.
- (3) Et pour terminer, utilisez de nouveau un massage par roulement afin d'étirer de nouveau votre colonne vertébrale.

### Exemple de massage localisé

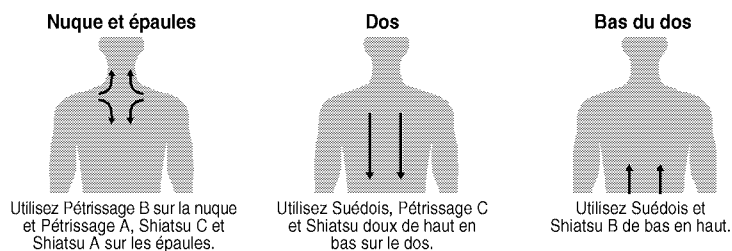

### Ajustement de la force du massage

- Pour des raisons de sécurité, il y a des zones pour lesquelles il n'est pas possible de sélectionner un massage de force 5.
-  est pressé lorsque la force du massage a été réglée sur 4 ou sur 5. La force du massage est automatiquement réglée sur 3 ou sur 4 en fonction de la technique de massage avant d'effectuer le massage latéral.
- Lors de l'utilisation indépendante de Roulement ou en combinaison avec d'autres techniques de massage, le réglage maximum de la force du massage est 3.

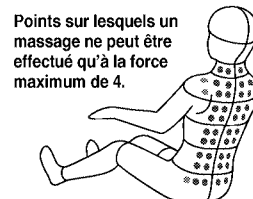
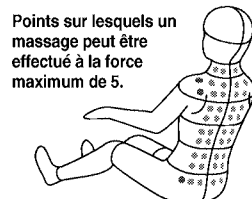

Lorsque la force du massage a atteint 4, un "bip-bip-bip" se fait entendre.

### Massage par roulement

- Lorsqu'un massage est effectué sur une large zone, si Roulement est sélectionné, la largeur du massage est automatiquement réduite avant que le massage par roulement ne commence.

### Ajustement du massage du haut du corps

La portée des rouleaux de massage en fonction de la technique de massage sélectionnée est indiquée ci-dessous.

#### Massage par roulement

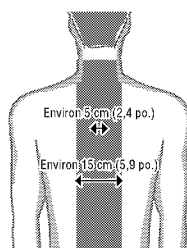

#### Autre massage

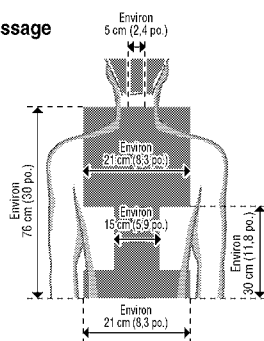

## Massage des jambes/mollets/du siège

### Préparatifs

Ajustez l'angle du repose-jambes et faites-le coulisser avant de commencer une séance de massage.

- Il est également possible d'ajuster le repose-jambes et de le faire coulisser pendant une séance de massage.

L'air est relâché pendant que vous appuyez sur  .

Veillez changer la position de vos jambes pendant que l'air est relâché.

Lorsque vous désirez masser la plante de vos pieds et vos mollets.

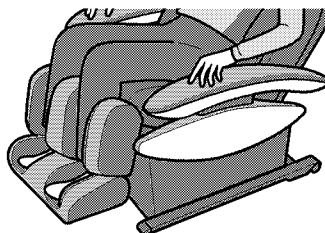

Lorsque vous désirez masser vos jambes des chevilles aux mollets.

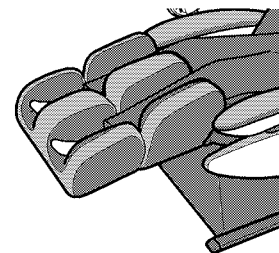

1. Appuyez sur  .

2. Ouvrez le couvercle.

Boutons de sélection du type de massage pour Plante des pieds/Jambes/Mollets/Siège

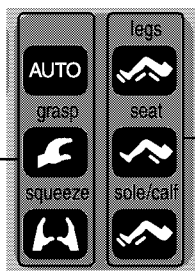

Boutons de sélection de la zone pour Plante des pieds/Jambes/Mollets/Siège

3. Sélectionnez la zone et le type de massage désirés.

- Les zones et les actions de massage sélectionnées sont indiquées sur l'affichage. (Reportez-vous ci-dessous.)

Automatique



Saisie





Compression



- Si vous appuyez d'abord sur l'un des boutons de sélection Plante des pieds/Jambes/Mollets/Siège, l'action de massage est réglée sur automatique.
- Si vous appuyez d'abord sur un des boutons de sélection du type de massage Plantes des pieds/Jambes/Mollets/Siège, le bas du dos entier est sélectionné.
- Vous pouvez changer à un massage différent ou à une zone différente pendant une séance de massage. Si vous changez le massage ou la zone, l'air est complètement relâché avant que la séance de massage ne recommence.

**Si vous appuyez sur un des boutons de sélection du type de massage Plantes des pieds/Jambes/Mollets/Siège tout en effectuant le massage de Plantes des pieds/Jambes/Mollets/Siège en même temps que le massage du dos est effectué, le massage par air s'arrête et seul le massage du dos continue.**

- Si vous appuyez sur un des boutons de sélection du type de massage Plantes des pieds/Jambes/Mollets/Siège tout en effectuant seulement le massage de Plantes des pieds/Jambes/Mollets/Siège, le massage ne s'arrête pas. Pour arrêter le massage, veuillez appuyer sur  ou sur  .

4. Ajustement de la force du massage.



- La force du massage peut être ajustée en trois étapes.

- Appuyez sur  autant de fois que vous le désirez jusqu'à ce que vous ayez atteint la force voulue.

- Lorsque la force du massage a atteint sa limite, un "bip-bip-bip" se fait entendre.
- La force du massage est indiquée sur l'affichage Force/Vitesse du programme.



## 5. Lorsque la séance de massage est terminée, l'appareil s'arrête automatiquement.

- L'appareil s'arrête environ 15 minutes après le commencement de la séance de massage.
- Il faut un certain nombre de secondes pour que l'air soit complètement relâché. (Après avoir appuyé sur , vous pourrez entendre l'air en train d'être relâché.)
- Appuyez sur  si vous désirez arrêter la séance de massage pendant un programme. Appuyez sur  si vous désirez arrêter immédiatement la séance de massage.

### Actions de massage (Bas du dos)

grasp



#### Saisie

- Après avoir exercé une pression sur les côtés et le dos des jambes, la pression est appliquée sur chacun des points des mollets et les muscles des mollets sont détendus de façon rythmique.
- Cette technique de massage est idéale lorsque les muscles sont fatigués après un exercice.

squeeze



#### Compression

- Après avoir exercé une pression sur les côtés et le dos des jambes, la pression est appliquée sur les mollets et ils sont lentement compressés de bas en haut.
- Cette technique de massage est idéale pour prévenir l'enflure des pieds.



#### Automatique

- En plus des actions de saisie et de compression mentionnées ci-dessus, une gamme d'actions diverses est utilisée pour favoriser la circulation du sang dans les dos des jambes et dans les pieds qui enflent facilement et pour aider au rafraîchissement des muscles fatigués.

Saisie

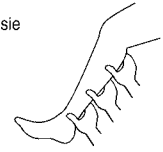

Compression

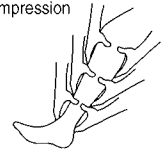

# LORSQUE LE MASSAGE EST TERMINÉ

## FAITES REVENIR LE FAUTEUIL DANS SA POSITION ORIGINALE

1. Assurez-vous que rien ne se trouve sous le repose-jambes et que l'air est relâché.

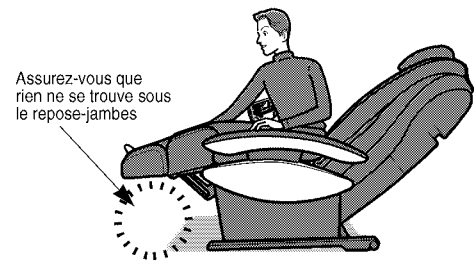

2. Appuyez sur  pour faire revenir le dossier et le repose-jambes dans leur position originale.

- Si vous avez fait coulisser le repose-jambes vers l'extérieur, assurez vous qu'il a été rétracté avant d'appuyer sur .

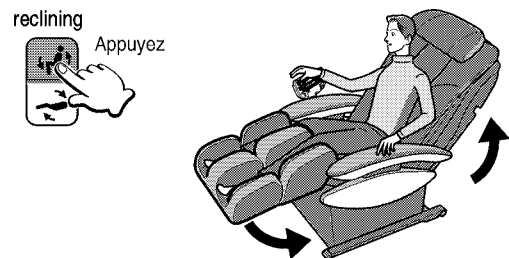

3. Replacez le panneau de commande sur le support du panneau de commande.

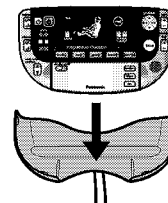

## DÉBRANCHEZ L'ALIMENTATION

1. Mettez l'interrupteur d'alimentation sur la position d'arrêt.
2. Mettez l'interrupteur de verrouillage sur la position verrouillée.
3. Débranchez le cordon d'alimentation.
4. L'appareil doit être mis sur la position d'arrêt et le verrou doit être engagé lorsqu'il n'est pas utilisé.

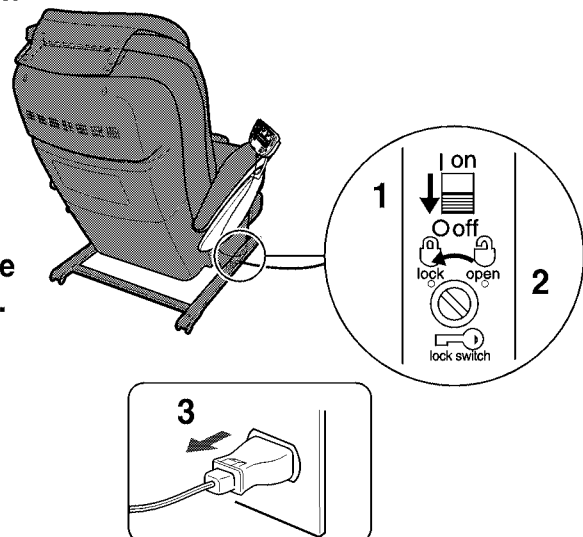

# NETTOYAGE ET ENTRETIEN

## Déplacement de l'appareil

### Utilisation des roulettes pour déplacer l'appareil

- Veuillez soulever l'avant de l'appareil en le tenant par la tubulure située de chaque côté du repose-jambes pour le déplacer.
- \* Veuillez faire attention, l'appareil est lourd.
- Il est plus facile de déplacer l'appareil avec les têtes de massage rétractées et le dossier en position verticale.
- \* Placez un tapis sur le plancher et faites rouler doucement l'appareil dessus pour éviter d'endommager le plancher.
- \* Ne déplacez pas l'appareil alors que quelqu'un est assis dessus.
- \* Veuillez retirer le panneau de commande du support du panneau de commande.
- \* Veuillez vous assurer que la coulisse du repose-jambes est rétractée à fond lorsque vous déplacez l'appareil.

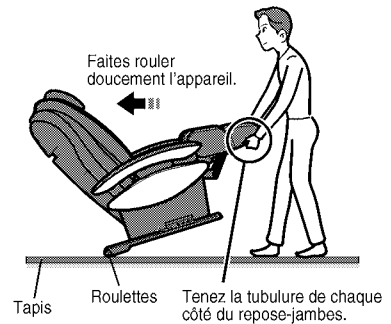

### Soulèvement de l'appareil

- Déplacez le fauteuil avec une personne le tenant par la tubulure située de chaque côté du repose-jambes et une autre personne utilisant les poignées situées au dos.
- \* Veuillez bien tenir les poignées et la tubulure afin d'éviter de laisser tomber l'appareil, cela pourrait endommager le plancher.
- \* Veuillez vous assurer que la coulisse du repose-jambes est rétractée à fond lorsque vous déplacez l'appareil.

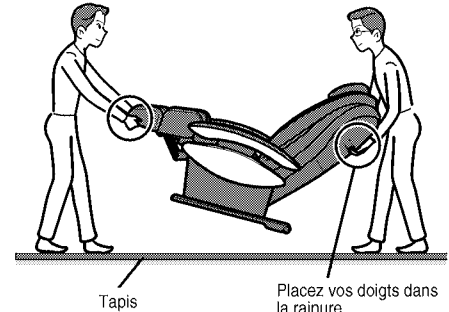

## ATTENTION

- Ne déplacez pas l'appareil alors que quelqu'un est assis dessus.
- Lors du déplacement de l'appareil à l'aide des roulettes, retirez tout obstacle de ses alentours, assurez-vous que le dossier est dans la position verticale, ne le soulevez pas plus haut que la taille [pas plus haut que 80 cm (32 po)] et faites-le rouler doucement.

Si ces consignes ne sont pas respectées, l'appareil peut se renverser, pouvant entraîner des dégâts ou des blessures.

## Housse en cuir synthétique de l'oreiller, du coussin dorsal et des accoudoirs

- Essuyez ces zones à l'aide d'un chiffon doux et sec. (N'utilisez PAS de chiffon imbibé d'un quelconque produit chimique, etc.)
- Si le cuir synthétique est particulièrement sale, faites tremper un chiffon doux dans de l'eau ou dans une solution de 3 à 5% de détergent doux, essorez-le bien et passez-le sur la surface. Puis rincez le chiffon dans de l'eau, essorez-le bien puis essuyez le détergent restant sur la surface. Essuyez les surfaces avec un chiffon doux et sec et laissez sécher. (N'utilisez PAS de sèche-cheveux pour essayer de sécher la surface plus rapidement.)

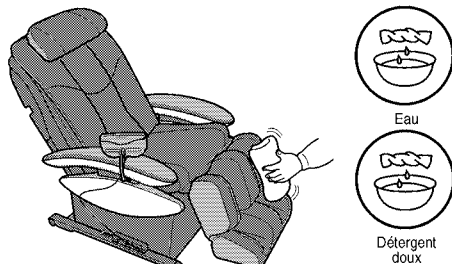

- Ne laissez pas l'appareil en contact avec ces zones pendant de longues périodes, cela peut entraîner leur décoloration.

## ATTENTION

Débranchez toujours l'appareil avant de le nettoyer. Ne touchez jamais une fiche d'alimentation avec les mains mouillées.

Si ces instructions ne sont pas observées, cela peut entraîner des chocs électriques ou des brûlures.

## Tubulures et zones en plastique

- (1) Essuyez l'appareil avec un chiffon trempé dans un détergent doux et bien essoré.
- (2) Essuyez ensuite l'appareil avec un chiffon humecté d'eau seulement et bien essoré.  
\* Veuillez à bien essorer le chiffon avant de nettoyer le panneau de commande.
- (3) Laissez sécher l'appareil.  
• Veuillez NE PAS utiliser de solvant, de benzène ou d'alcool.

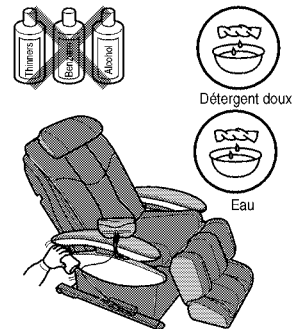

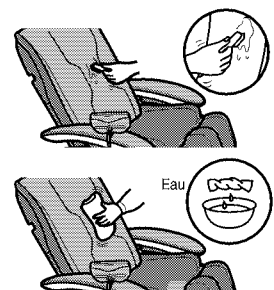

## Housse

- (1) Essuyez la housse à l'aide d'un chiffon trempé dans un détergent doux et bien essoré.
- (2) Utilisez un détergent doux et une brosse sur les zones où la housse est particulièrement sale. Veillez à ne pas broser la housse trop fort pour ne pas l'endommager.
- (3) Essuyez ensuite la housse à l'aide d'un chiffon humecté d'eau et bien essoré.
- (4) Laissez la housse sécher.



# DÉPANNAGE

PROBLÈME	
Problème	Cause et remède
<p><b>Bruits de moteur</b></p> <ul style="list-style-type: none"> <li>• Bruit et sensation comme si les têtes de massage faisaient des efforts pour passer au-dessus des plis du tissu.</li> <li>• En charge, le moteur grince.</li> <li>• Le mode Tapotement fait trop de bruit. (Il y a plus de bruit au sommet du fauteuil vibromasseur.)</li> <li>• Un grincement est produit lorsque les têtes de massage fonctionnent.</li> <li>• Un son est émis lorsque l'action de vibrations est sélectionnée. (EP3203 seulement.)</li> <li>• Un cliquetis est produit lorsque les têtes de massage montent ou descendent.</li> <li>• On entend la courroie tourner.</li> <li>• Un bruit de frottement est produit par les têtes de massage frottant sur la housse.</li> <li>• Un bruit est produit lorsque le coussin dorsal se déplace au-dessus des accoudoirs lorsque le fauteuil s'incline.</li> <li>• Un bruit est produit lorsque je m'assied.</li> <li>• Un bruit bizarre est produit lorsque les têtes de massage entrent et ressortent.</li> <li>• Un bourdonnement est produit lorsqu'on enclenche l'interrupteur d'alimentation.</li> <li>• Bruits reliés au massage par air. Un sifflement d'air s'échappant est produit. Un bourdonnement est produit par la pompe.</li> <li>• Le repose-jambes cliquette.</li> </ul>	<p>▶ Ces bruits n'ont absolument rien d'anormal et n'ont aucun effet sur le fonctionnement de l'appareil.</p>
<p><b>Les têtes de massage s'arrêtent en cours de fonctionnement.</b></p>	<p>▶ Si, au cours d'une séance de massage, une trop forte pression s'exerce sur les têtes de massage, il peut arriver qu'elles s'immobilisent pour des raisons de sécurité. Si cela se produit, soulevez légèrement le corps avant de reprendre la séance de massage. Dans le cas extrêmement inhabituel où tous les boutons et voyants du panneau de commande se mettent à clignoter, éteignez l'appareil à l'aide de l'interrupteur d'alimentation, patientez une dizaine de secondes, puis rallumez-le au moyen de l'interrupteur d'alimentation.</p>
<p><b>Dans le mode auto programmé, le bouton ne clignote pas, même s'il a été pressé</b> (C'est à dire qu'il n'est pas possible de sélectionner le degré de fatigue).</p>	<p>▶ Le couvercle du panneau de commande n'a pas été correctement refermé. (Il ne s'est pas enclenché en place). (Reportez-vous à la page 79)</p>
<p><b>Les têtes de massage ne remontent pas jusqu'aux épaules ou jusqu'à la nuque.</b></p>	<p>▶ La position des têtes de massage est incorrecte. (Reportez-vous à la page 76)</p>
<p><b>La hauteur des têtes de massage droite et gauche est différente.</b></p>	<p>▶ Une méthode de tapotement alternative est utilisée, signifiant que ce phénomène se produit normalement. L'appareil ne présente aucun problème.</p>
<p><b>L'air du siège n'est pas relâché.</b></p>	<p>▶ Si le cordon d'alimentation est débranché ou si une panne de courant se produit pendant la séance de massage par air, l'air reste prisonnier de l'appareil. L'air est automatiquement relâché lorsque le cordon d'alimentation est rebranché (ou lorsque le courant est rétabli).</p>

Problème	Cause et remède
<p><b>Il est impossible d'incliner l'appareil. Il est impossible de relever ou d'abaisser le repose-jambes.</b></p>	<p>▶ Si l'appareil rencontre un obstacle ou si une force excessive est appliquée pendant le fonctionnement, l'appareil s'arrête pour des raisons de sécurité. Dans le cas extrêmement inhabituel où toutes les marques et boutons du panneau de commande se mettent à clignoter, éteignez l'appareil à l'aide de l'interrupteur d'alimentation, patientez une dizaine de secondes, puis rallumez-le au moyen de l'interrupteur d'alimentation.</p>
<p><b>Le siège ne s'incline pas, même lorsque une séance de massage est démarrée dans le mode programmé. (Le siège ne s'incline pas automatiquement.)</b></p>	<p>▶ Dans certains cas, le siège peut ne pas s'incliner automatiquement en fonction de la position (de l'angle) du dossier ou du repose-jambes.</p>
<p><b>Le dossier ne retourne pas à la position verticale.</b></p>	<p>▶ Le dossier ne retourne pas à la position verticale lorsque la minuterie est activée ou lorsque le bouton  est pressé.</p>
<p><b>Le repose-jambes ne s'abaisse pas.</b></p>	<p>▶ Le repose-jambes ne s'abaisse pas correctement si la coulisse du repose-jambes a été déployée. Essayez de nouveau après l'avoir rétractée.</p>
<p><b>L'appareil ne fonctionne pas du tout.</b></p> <ul style="list-style-type: none"> <li>• Massage du haut du corps (de la nuque au bas du dos).</li> <li>• Massage du bas du corps (des mollets au siège).</li> </ul>	<p>▶</p> <ul style="list-style-type: none"> <li>• Le cordon d'alimentation est débranché. (Reportez-vous à la page 71)</li> <li>• L'interrupteur d'alimentation de l'appareil n'est pas enclenché. (Reportez-vous à la page 71)</li> <li>• Après avoir appuyé sur le bouton  , vous n'avez pas appuyé sur le bouton mode programmé ou sur le bouton mode manuel. (Reportez-vous aux pages 75, 79, 86)</li> </ul>
<p><b>L'appareil a été endommagé.</b></p>	<p>▶ Arrêtez immédiatement d'utiliser l'appareil.</p>
<p><b>Le cordon d'alimentation ou la fiche d'alimentation sont anormalement chauds.</b></p>	<p>▶ Arrêtez immédiatement d'utiliser l'appareil.</p>



# CARACTÉRISTIQUES

<b>Alimentation:</b>	120 V c.a., 60 Hz
<b>Consommation de courant:</b>	260 W
<b>Massage Haut du corps</b>	
Zone de massage (Haut-bas):	Environ 76 cm (30 po) (Les têtes de massage se déplacent d'un total d'environ 64 cm/26 po)
Zone de massage (Gauche-droite):	Écartement des têtes de massage en cours de fonctionnement
	Nuque, Épaules, Bas du dos: Environ 5-21 cm (2,0-8,3 po)
	Dos: Environ 5-15 cm (2,0-5,9 po)
Zone de massage (Avant-arrière):	Environ 10 cm (3,9 po)
Vitesse du mouvement Haut-bas:	Environ 25-90 secondes retour.
Vitesse du massage:	Pétrissage A, B: Environ 9-15 cycles/min
	Tapotement: Environ 200-700 secondes (un sens)
Déplacement latéral/vertical:	Déplacement latéral: Environ 5 cm (2,0 po) retour automatique gauche-droite
	Déplacement vertical (Long): Environ 76 cm (30 po) retour automatique haut-bas
	Déplacement vertical (Court): Environ 10 cm (4 po) retour automatique haut-bas
Largeur du massage:	Roulement, Mouvement vertical: Environ 5-15 cm (2,0-5,9 po)
	Autres que ci-dessus: Même largeur que la zone de massage (Gauche-droite)
<b>Massage du bas du corps</b>	
Pression de l'air:	Forte: Environ 22 kPa
	Moyenne: Environ 16 kPa
	Faible: Environ 10 kPa
<b>Angle d'inclinaison:</b>	Dossier: Environ 120°-170°
	Repose-jambes: Environ -5°-85°
<b>Arrêt automatique:</b>	Environ 15 minutes pour le haut du corps et le bas du corps
<b>Dimensions:</b>	
Non incliné (H x L x P)	115 x 77 x 125 cm (45,3 x 30,3 x 49,2 po)
Incliné (H x L x P)	72 x 77 x 185 cm (28,3 x 30,3 x 72,8 po)
<b>Poids de l'appareil:</b>	Environ 74 kg (164 lb)
<b>Poids dans la boîte:</b>	Environ 88 kg (195 lb)
<b>Poids maximal de l'utilisateur:</b>	120 kg (264 lb)
<b>Distance au mur minimale:</b>	40 cm (16 po)

**Panasonic Consumer  
Electronics Company**

One Panasonic Way 3D-1  
Secaucus, New Jersey 07094  
1-800-338-0552 for questions and comments.  
[www.panasonic.com/message](http://www.panasonic.com/message)

**Panasonic Canada Inc.**

5770 Ambler Drive  
Mississauga, ON L4W 2T3  
905-624-5010  
[www.panasonic.ca](http://www.panasonic.ca)

WEP3203L8108

No.1 EN, SP, FR

## Free Manuals Download Website

<http://myh66.com>

<http://usermanuals.us>

<http://www.somanuals.com>

<http://www.4manuals.cc>

<http://www.manual-lib.com>

<http://www.404manual.com>

<http://www.luxmanual.com>

<http://aubethermostatmanual.com>

Golf course search by state

<http://golfingnear.com>

Email search by domain

<http://emailbydomain.com>

Auto manuals search

<http://auto.somanuals.com>

TV manuals search

<http://tv.somanuals.com>