

Panasonic®

In-dash 7" Widescreen Color LCD Monitor/DVD Receiver
Moniteur vidéo couleur grand-écran à écran à cristaux liquides de 7
pouces/récepteur DVD intégré en tableau de bord
Monitor LCD en color de pantalla panorámica de 7"/receptor y DVD
empotrado en el tablero de instrumentos



Model: **CQ-VX100U**

Operating Instructions **Manuel d'instructions** **Manual de Instrucciones**





- Please read these instructions (including "Limited Warranty" and "Customer Services Directory") carefully before using this product and keep this manual for future reference.
- Prière de lire attentivement ces instructions (y compris la "Garantie limitée" et le "Répertoire des services à la clientèle") avant d'utiliser ce produit et conserver ce manuel d'utilisation pour s'y référer ultérieurement.
- Lea estas instrucciones cuidadosamente antes de usar este producto y guarde este manual para usar como referencia futura.

Información de seguridad

■ Lea las instrucciones de operación para la unidad y todos los otros componentes de su sistema de audio de automóvil cuidadosamente antes de usar el sistema. Contienen instrucciones acerca de cómo usar el sistema de una manera segura y efectiva. Panasonic no asume ninguna responsabilidad por problemas que resultaren de fallas de observar las instrucciones dadas en este manual.

■ Este manual utiliza ilustraciones para mostrar cómo usar el producto seguramente y alertarlo de peligros potenciales que pudieran resultar de operaciones y conexiones inadecuadas. Los significados de las ilustraciones se explican a continuación. Es importante que comprenda completamente los significados de las imágenes para usar este manual y el sistema.

 **Advertencia**
Esta ilustración es para alertarlo de la presencia de instrucciones de instalación e instrucciones de operación importantes. De no seguirse las instrucciones puede resultar en lesiones personales severas o aun la muerte.

 **Precaución**
Esta ilustración es para alertarlo de la presencia de instrucciones de instalación e instrucciones de operación importantes. De no seguirse las instrucciones puede resultar en lesiones personales o daños materiales.

Advertencia

Quando utilice esta unidad observe las advertencias siguientes.

- El conductor no deberá mirar la pantalla ni operar el sistema mientras esté conduciendo.**
Si el conductor mira la pantalla u opera el sistema puede distraerse al no mirar hacia delante del vehículo, lo que puede ser causa de accidentes. Pare siempre el vehículo en un lugar que sea seguro y emplee el freno de estacionamiento antes de mirar la pantalla o de operar el sistema.
- Utilice la fuente de alimentación adecuada.**
Este producto está diseñado para la operación con un sistema de batería de 12 V de CC con puesta a tierra negativa. Nunca opere este producto con otros sistemas de batería, especialmente un sistema de batería de 24 V de CC.
- Proteja el mecanismo de plataforma.**
No inserte ninguna material extraña en la ranura de esta unidad.
- No desarme ni modifique la unidad.**
No desarme, modifique la unidad ni intente reparar el producto por sus propios medios. Si el producto necesita ser reparado, consulte con su concesionario o Centro de Servicio Panasonic autorizado.
- No utilice la unidad cuando está descompuesta.**
Si la unidad está descompuesta (sin alimentación, sin sonido) o una condición anormal (tiene materias extrañas en su interior, está expuesta al agua, emite humo u olores), apague de inmediato y consulte con su concesionario.
- Haga reemplazar el fusible a un personal especializado.**
Cuando se funda el fusible, elimine la causa y haga reemplazar el fusible por un fusible indicado para esta unidad por un personal técnico calificado. Un reemplazo incorrecto puede ocasionar humos, incendios y daños al producto.

Quando instale observe las advertencias siguientes.

- Desconecte el conductor del terminal (-) de la batería antes de la instalación.**
El cableado e instalación con el terminal de batería negativo (-) conectado puede ocasionar descargas eléctricas y lesiones debido a un cortocircuito. Algunos automóviles se equipan con un sistema de seguridad eléctrico que tienen procedimientos específicos de desconexión del terminal de batería. **SI NO REALIZA EL PROCEDIMIENTO SIGUIENTE PUEDE LLEVAR A LA ACTIVACIÓN ACCIDENTAL DEL SISTEMA DE SEGURIDAD ELÉCTRICO, RESULTANDO EN DAÑOS AL VEHÍCULO Y LESIONES PERSONALES O AUN LA MUERTE.**
- Nunca utilice componentes que se relacionen a la seguridad para la instalación, puesta a tierra y otras funciones similares.**
No utilice componentes de vehículo que pongan en riesgo la seguridad (tanque de combustible, freno, suspensión, volante de dirección, pedales, bolsa de aire, etc.) para el cableado o fijación del producto o sus accesorios.
- La instalación del producto sobre la cubierta de la bolsa de aire o en una ubicación en donde interfiera con la operación de la bolsa de aire se encuentra prohibida.**
- Compruebe las tuberías, tanque de gasolina, cableado eléctrico y otros ítemes antes de instalar el producto.**
Si necesita abrir un orificio en el chasis del vehículo para fijar o conectar con cables el producto, primero verifique en donde se encuentran ubicados el mazo de cables, tanque de gasolina y cableado eléctrico. Luego abra el orificio desde el exterior si es posible.
- No instale el producto en una ubicación en donde interfiera con su campo visual.**
- No derive el cable de alimentación para suministrar energía a otros equipos.**
- Después de la instalación y cableado, deberá verificar la operación normal de los otros equipos eléctricos.**
El uso continuo en condiciones anormales puede ocasionar incendios, descargas eléctricas o un accidente de tráfico.
- En el caso de instalar a un automóvil equipado con bolsa de aire, confirme las advertencias y precauciones del fabricante del vehículo antes de la instalación.**
- Asegúrese de que los cables conductores no interfieran con la conducción ni ingresen o salgan fuera del vehículo.**
- Aisle todos los cables expuestos para evitar cortocircuitos.**

Precaución

Quando manipule esta unidad siga las precauciones siguientes.

- ❑ **Mantenga el volumen de sonido en un nivel apropiado.**
Mantenga el nivel de volumen lo suficientemente bajo como para estar alerta de las condiciones de la ruta y tráfico mientras conduce.
- ❑ **No inserte ni se pille un dedo o la mano en la unidad.**
Para evitar heridas, no ponga la mano ni los dedos en las partes móviles ni en la ranura del disco. Vigile especialmente a los niños.
- ❑ **Esta unidad está diseñada para usarse exclusivamente en automóviles.**
- ❑ **No opere la unidad durante un largo período con el motor apagado.**
La operación del sistema de audio durante un largo período de tiempo con el motor apagado puede llegar a agotar la batería.
- ❑ **No exponga la unidad a la luz directa del sol ni a un calor excesivo.**
De lo contrario se elevará la temperatura interior de la unidad, y podrá ocasionar humos, incendios y daños a la unidad.
- ❑ **No utilice el producto en donde pueda quedar expuesto al agua, humedad o polvo.**
La exposición de la unidad al agua, humedad o polvo puede ocasionar humos, incendios y otros daños a la unidad. Asegúrese especialmente que la unidad no se moje cuando se lava el automóvil o en días lluviosos.
- ❑ **Ajuste el nivel de volumen a nivel suficientemente bajo antes de completar la conexión de AUX.**
Si no lo hace así, el ruido muy alto de salida puede causar daños en los altavoces y en su capacidad de audición. La conexión directa de la salida de altavoces/auriculares de un dispositivo externo sin ningún atenuador puede distorsionar el sonido o dañar el dispositivo externo conectado.

Quando instale siga las precauciones siguientes.

- ❑ **Solicite el cableado e instalación a un personal de servicio calificado.**
La instalación de esta unidad requiere pericias especiales y experiencia. Para mayor seguridad, solicite la instalación a su concesionario. Panasonic no será responsable ante ningún problema que se origine por su propia instalación de la unidad.
- ❑ **Para instalar y cablear el producto siga las instrucciones.**
De no seguirse las instrucciones para instalar y cablear el producto, puede ocasionarse un accidente o incendios.

- ❑ **Tenga cuidado de no dañar los cables conductores.**

Quando cable, tenga cuidado de no dañar los cables conductores. Evite que queden aprisionados en el chasis del vehículo, tornillos y partes móviles tales como los carriles del asiento. No raye, tire ni doble o tuerza los cables conductores. No los pase cerca de fuentes de calor ni coloque objetos pesados sobre ellos. Si los cables conductores deben pasar sobre bordes metálicos filosos, proteja los cables conductores envolviéndolos con cinta de vinilo o una protección similar.

- ❑ **Utilice las partes y herramientas designadas para la instalación.**
Para instalar el producto utilice las partes y herramientas designadas o suministradas. El uso de partes diferentes a aquéllas suministradas o designadas puede resultar en daños internos a la unidad. Una instalación defectuosa puede ocasionar a un accidente, una falla de funcionamiento o incendio.
- ❑ **No bloquee la ventilación de aire o la placa de enfriamiento de la unidad.**
El bloqueo de estas partes ocasionará que el interior de la unidad se sobrecaliente y resultará en incendios u otros daños.
- ❑ **No instale el producto en donde quede expuesto a fuertes vibraciones o inestabilidad.**
Evite las superficies muy inclinadas o curvas para la instalación. Si la instalación no es estable, la unidad puede caerse mientras conduce y esto puede ocasionar un accidente o lesiones personales.
- ❑ **Ángulo de instalación**
El producto debe ser instalado en una posición horizontal con la parte superior del extremo delantero en un ángulo conveniente, pero no mayor a 30°. El usuario debe tener en mente que en algunas áreas puede haber restricciones sobre cómo y dónde debe instalarse esta unidad. Para detalles adicionales consulte con su concesionario.
- ❑ **Póngase guantes durante para mayor seguridad. Asegúrese de haber completado las conexiones antes de la instalación.**
- ❑ **Para evitar daños en la unidad, no conecte el conector de alimentación hasta haber completado todas las conexiones.**
- ❑ **No conecte más de un altavoz a un mismo juego de cables de altavoz. (con excepción de la conexión de un altavoz de agudos)**

PRECAUCIÓN:

- **RESPECTE LAS LEYES Y REGULACIONES DE SU REGIÓN, PROVINCIA O PAÍS PARA LA CONEXIÓN, INSTALACIÓN, Y UTILIZACIÓN DE ESTA UNIDAD Y DE LOS DISPOSITIVOS QUE SE PROPONGA CONECTAR.**

Información de seguridad (continuación)

Precaución

ÉSTE ES UN PRODUCTO LÁSER DE LA CLASE I. LA UTILIZACIÓN DE CONTROLES, EL HACER AJUSTES O EL SEGUIR PROCEDIMIENTOS DISTINTOS DE LOS ESPECIFICADOS EN ESTE MANUAL PODRÍA CAUSAR UNA EXPOSICIÓN PELIGROSA A LA RADIACIÓN. NO ABRA LAS CUBIERTAS NI HAGA REPARACIONES USTED MISMO. SOLICITE LOS TRABAJOS DE SERVICIO AL PERSONAL CALIFICADO.

Lo siguiente se aplica solamente a los EE.UU.

Parte 15 de los Reglamentos FCC

Advertencia FCC:

Cualesquier cambios o modificaciones sin autorización a este equipo puede anular la autoridad del usuario para operar este dispositivo.

AVISO:

Este producto contiene plomo en algunos componentes. La eliminación de estos materiales puede estar reglamentado en su comunidad debido a las consideraciones ambientales. Para informarse acerca de la eliminación o reciclaje comuníquese con las autoridades locales, o la Alianza de Industrias Electrónicas: <<http://www.eiae.org>>



Este sistema está diseñado para que no puedan verse imágenes en movimiento mientras se está conduciendo.

- Estacione su vehículo en un lugar seguro, tirando de la palanca del freno de mando (freno de estacionamiento), antes de ver imágenes en el monitor.
- El monitor trasero (opcional) mostrará las imágenes en movimiento mientras se esté conduciendo.

Nota:

- Asegúrese de conectar el cable de conexión del freno de mando (freno de estacionamiento). (⇒ Instrucciones de instalación)

Notas sobre la utilización

Panel de cristal líquido

- No golpee con fuerza el panel de cristal líquido.
- Margen de temperatura de funcionamiento: 0 °C a 40 °C
{32 °F a 104 °F}

Cuando la temperatura sea muy baja o muy alta, es posible que la imagen no aparezca con claridad o que se mueva con lentitud. Además, el movimiento de la imagen puede parecer estar fuera de sincronización o la calidad de la imagen puede reducirse en tales entornos. Tenga en cuenta que esto no indica mal funcionamiento ni ningún problema.

- Para proteger el panel de cristal líquido, manténgalo apartado de la luz directa del sol mientras no utilice la unidad.

- Los cambios súbitos de la temperatura en el interior del automóvil, como los que se producen inmediatamente después de encender la calefacción o la refrigeración del automóvil, pueden causar excesivo empañamiento del panel de cristal líquido debido al vapor de agua o puede producirse condensación de humedad (gotas de agua) y, como resultado, es posible que el panel no funcione adecuadamente. No emplee la unidad mientras estos síntomas sean evidentes, deje la unidad durante una hora sin hacer nada, y luego podrá volver a utilizarla.

Componentes



1. Unidad principal (Monitor LCD/
reproductor de discos DVD)

Cant: 1



2. Manual de instrucciones
<YFM264C063CA>

Cant: 1



3. Guía de mejora del sistema
<YFM264C064CA>

Cant: 1



4. Instrucciones de instalación
<YFM294C127CA>

Cant: 1



5. Tarjeta de registro del producto

Cant: 1



6. Plan de atención al cliente

Cant: 1

7. Hardware de instalación (tornillos,
cables, etc.)
(⇒ Instrucciones de instalación)

Nota:

- Los números entre paréntesis de debajo del nombre de cada parte accesoria son los números de parte para el mantenimiento y el servicio técnico.
- Los accesorios y sus números de parte están sujetos a cambios sin previo aviso debido a mejoras del producto.

Características

Panasonic le da la bienvenida a la familia constantemente en aumento de poseedores de productos electrónicos. Nos esforzamos en proporcionarle las ventajas de la ingeniería mecánica y electrónica de precisión, de una fabricación con componentes cuidadosamente seleccionados, y de un montaje realizado por personas orgullosas de la reputación que su trabajo ha cimentado para nuestra empresa. Estamos seguros de que este producto le proporcionará muchas horas de distracción y, una vez comprobada la calidad, el valor y la fiabilidad incorporados, usted también se sentirá orgulloso de pertenecer a nuestra familia.

Consulte la “Guía de mejora del sistema” para ver cómo se opera esta unidad cuando se han conectado dispositivos opcionales.

- No se ha conectado ningún dispositivo a esta unidad.
→ Este manual sólo abarca las operaciones básicas.
- Se han conectado dispositivos opcionales a esta unidad.
→ Consulte adicionalmente la “Guía de mejora del sistema”.

■ Conexión simultánea de varios dispositivos (con el módulo de expansión (unidad de concentrador))

Podrá conectar el módulo de expansión opcional (unidad de concentrador) (CY-EM100U). La conexión del módulo de expansión le permitirá conectar simultáneamente los dispositivos opcionales anteriormente mencionados así como otros dispositivos audiovisuales. Para más detalles, consulte el manual de instrucciones del módulo de expansión.

Dispositivos de que pueden conectarse

- Cambiador de discos CD/DVD (máx. 1)
- iPod® (máx. 2)
- Radio vía satélite XM (máx. 1)
- Radio de recepción vía satélite Sirius (máx. 1)
- Juego de manos libres con Audio Streaming y tecnología Bluetooth® (Unidad Bluetooth) (máx. 1)
- Sintonizador de TV (máx. 1)

Nota:

- Las condiciones de comercialización relacionadas con los dispositivos opcionales varían según los países y regiones. Para obtener más información, consulte a su distribuidor.
- Si se conecta a esta unidad un producto que no es de la marca Panasonic, no garantizamos las funciones del producto.

■ Integración del monitor, radio de FM/AM, reproductor de DVD Vídeo/CD de Vídeo, reproductor de CD/MP3/DivX

■ Terminales de entrada/salida de audio-vídeo incorporados

Para ofrecer una conexión y una configuración más convenientes, todos los terminales están ahora incorporados en la misma unidad.

Nota:

- Si se conecta a esta unidad un producto que no es de la marca Panasonic, no garantizamos las funciones del producto.

■ SQ (Calidad del sonido)

Dispondrá de 6 modos de preajuste (Flat, Rock, Pop, Vocal, Jazz, Club). Podrá personalizar sus ajustes para estos modos (con excepción de Flat) y memorizarlos para poderlos activar instantáneamente.

■ SQ3 (Calidad de sonido de 3 bandas)

La frecuencia central y el nivel pueden ajustarse en cada una de las 3 bandas. De este modo, usted podrá ajustar la calidad del sonido para cada género musical para adaptarlo a la acústica del interior de su vehículo y a sus preferencias personales.

(⇒ página 125)

■ GUI (Graphic User Interface) [Interfaz de usuario para gráficos]

La GUI visualiza diversas indicaciones con símbolos de colores para mejorar la visibilidad, el entretenimiento y la operación.

■ Detección automática del tipo de disco

La función de detección automática de la señal de esta unidad hace que sea innecesario que los usuarios tengan que seleccionar entre PAL y NTSC antes de emplear los discos. (Para la señal de salida, ajuste . (⇒ página 126))

■ Operación del panel sensible al tacto

Simplemente toque ligeramente la pantalla para operar casi todas las funciones. Los menús e iconos de fácil utilización le permiten “tocar y seleccionar” lo que desee, por lo que podrá empezar a utilizar el sistema desde el primer día. Esto también significa que mientras conduce podrá concentrarse en la carretera.

■ Reproducción de discos DVD-R y DVD-RW

(⇒ página 108, 134 para encontrar más detalles.)

■ Código de identificación

Es un código de identificación de 4 dígitos para aumentar la seguridad.

rellene el código de identificación (⇒ página 132).

Índice

English 2

Français 48

Español 94

<input type="checkbox"/> Información de seguridad.....	94
<input type="checkbox"/> Notas sobre la utilización.....	97
<input type="checkbox"/> Componentes	97
<input type="checkbox"/> Características	98

<input type="checkbox"/> Preparación	100
Conexión de la alimentación por primera vez, otros ajustes, símbolos utilizados en este manual	
<input type="checkbox"/> Nombres de los controles y funciones	102
<input type="checkbox"/> Sistema antirrobo	103
<input type="checkbox"/> Descripción general de la operación del panel sensible al tacto	104

<input type="checkbox"/> Generalidades	106
Conexión/desconexión de la alimentación, apertura/cierre de la unidad de pantalla, selección de la fuente, volumen, silenciamiento, ángulo de inclinación, plegado temporal de la pantalla	

<input type="checkbox"/> Antes de la reproducción de discos ..	108
<input type="checkbox"/> Reproductor de discos	110
<input type="checkbox"/> Notas acerca de MP3/DivX	114
<input type="checkbox"/> Radio	116
<input type="checkbox"/> AV1/AV2	118

<input type="checkbox"/> Configuración	120
Operación de configuración Ajuste básico, pantalla, sonido, disco, radio	

<input type="checkbox"/> Acerca del contenido VOD en DivX.....	128
<input type="checkbox"/> Solución de problemas	129
<input type="checkbox"/> Mantenimiento.....	133
<input type="checkbox"/> Notas acerca de los discos.....	134
<input type="checkbox"/> Lista de códigos de idiomas.....	135
<input type="checkbox"/> Definición de términos	136
<input type="checkbox"/> Especificaciones.....	137

Preparación

Español

7

Conexión de la alimentación por primera vez

Cuando se conecta por primera vez la alimentación de esta unidad, aparece la pantalla siguiente. Efectúe los ajustes de acuerdo con las especificaciones del automóvil en el que se monte esta unidad.

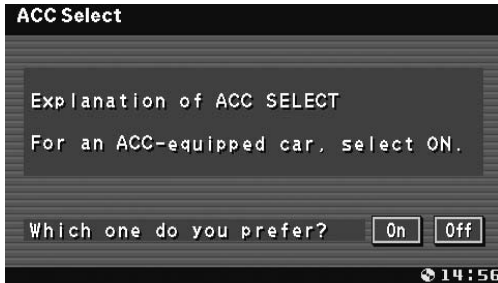

On : ajústelo en ON si su automóvil tiene posición ACC.

Off : ajústelo en OFF si su automóvil no tiene posición ACC.

ajuste inicial: **On**

Nota:

- Para vehículos con posición ACC, seleccione ON. Están disponibles las funciones siguientes.
 - La alimentación se conecta automáticamente cuando se inserta un disco o un cartucho de discos.
 - La sección de **Off** inhabilita la conexión de la alimentación de la unidad principal con el control remoto.

⚠ Precaución

- Asegúrese de seleccionar OFF cuando el interruptor de encendido de su vehículo no tenga la posición ACC. De lo contrario, podría causar la descarga de la batería.

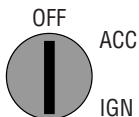

Otros ajustes

Consulte la “Guía de mejora del sistema” para ver cómo se opera esta unidad cuando se han conectado dispositivos opcionales.

Basic setting (ajustes básicos) (⇒ página 122)

reloj, código de identificación, configuración de entrada, borrado de la memoria, otros

Screen (ajustes de la pantalla) (⇒ página 124)

intensidad de iluminación, pantalla, aspecto

Sound (ajustes del sonido) (⇒ página 125)

SQ3, graves/agudos, balance izquierdo-derecho/delantero-trasero, altavoz de subgraves

Disc (ajustes de discos) (⇒ página 126)

idioma de audio, idioma de subtítulos, idioma de menús, ajuste de vídeo, ajuste de audio, registro de DivX

Radio (ajustes de la radio) (⇒ página 127)

Configuración de FM

Nota:

- Para encontrar más información sobre las operaciones, ajustes, y otras funciones del menú de la pantalla, consulte “Configuración” (⇒ página 120).

Es posible que deba ajustar lo siguiente dependiendo de los dispositivos conectados.

Altavoz de subgraves

- Ejecute **Sub-Woofers** (ajuste del altavoz de subgraves). (⇒ página 125)

AV1/AV2 (videocámara, videograbadora, etc.)

- Ajuste **Input**. (⇒ página 123)

⚠ Advertencia

- Cuando conecte dispositivos externos a esta unidad, asegúrese de conectar el cable de conexión del freno de estacionamiento (⇒ Instrucciones de instalación).

Símbolos utilizados en este manual

Pictogramas

Podrá efectuar algunas operaciones de esta unidad de una o más formas con el panel sensible al tacto o con el control remoto. Este manual explica estas operaciones de forma tabular como se indica a continuación. Consulte lo siguiente para ver el significado de los pictogramas situados en la parte superior de cada tabla.



Tipos de discos compatibles

Los discos compatibles con la operación deseada.



Operación con el panel sensible al tacto

Ésta es la operación con el panel sensible al tacto para realizar la operación deseada. Si la operación no puede realizarse con el panel sensible al tacto, se visualizará “—”.



Operación con la unidad principal

Podrá emplear la unidad principal para realizar la operación deseada. Si la operación no puede realizarse con la unidad principal, se visualizará “—”.

Marcas de los discos

Se utilizan los pictogramas siguientes para las descripciones de la operación con discos. (→ página 109-113)

: DVD

: VCD (CD de vídeo)

: CD

: Discos CD-R/RW que contengan archivos MP3

: Discos CD-R/RW o DVD-R/RW que contengan archivos DivX

Nombres de los controles y funciones

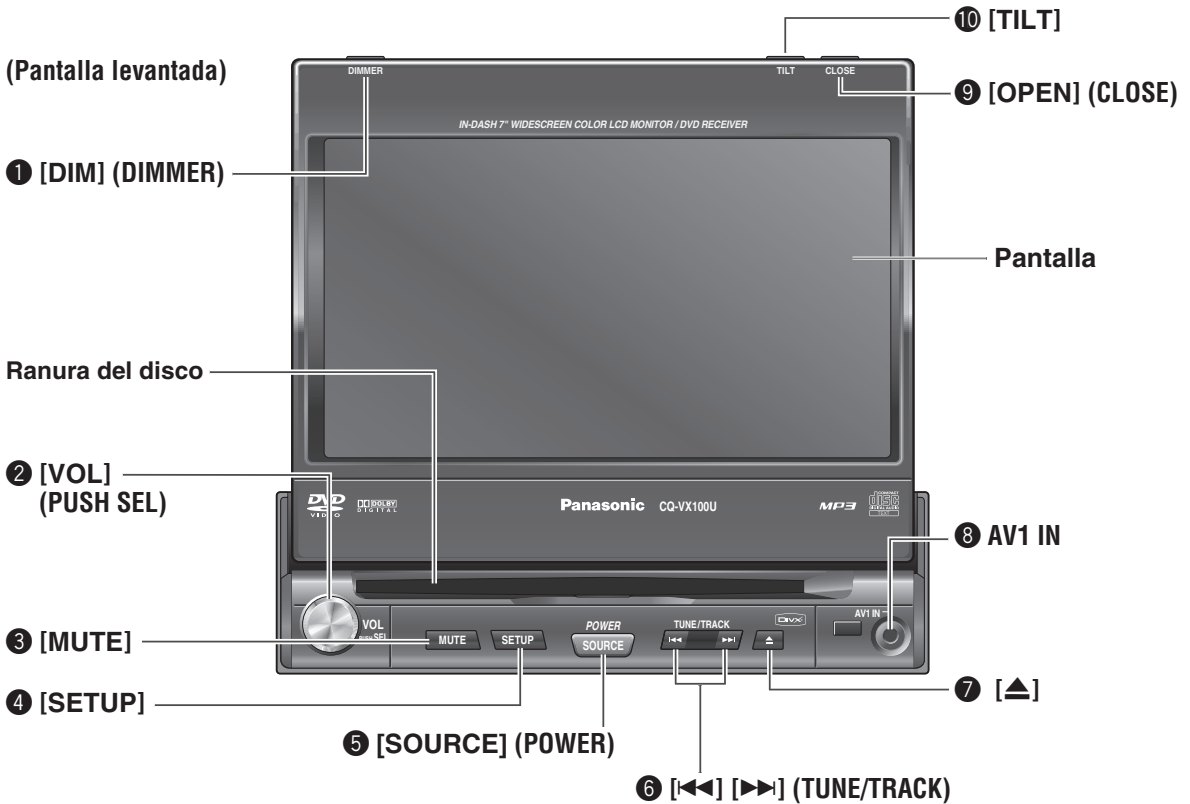

(Pantalla cerrada)



- | | |
|---|--|
| <p>1 [DIM] (DIMMER)</p> <ul style="list-style-type: none"> • El brillo de la pantalla cambia entre el nivel ajustado y la máxima luminosidad. <p>2 [VOL] (PUSH SEL)</p> <ul style="list-style-type: none"> • Ajusta el volumen del sonido. • Ajusta los ajustes de audio. <p>3 [MUTE]</p> <ul style="list-style-type: none"> • Silencia temporalmente el sonido. <p>4 [SETUP]</p> <ul style="list-style-type: none"> • Muestra la pantalla de configuración. <p>5 [SOURCE] (POWER)</p> <ul style="list-style-type: none"> • Conecta/desconecta la alimentación. • Cambia los modos tales como el del sonido o el de la imagen. <p>6 [◀▶] (TUNE/TRACK)</p> <ul style="list-style-type: none"> • Selecciona o busca una pista, un archivo o una emisora. • Avance rápido/inversión rápida • Reproducción a cámara lenta ([▶▶]). | <p>7 [▲]</p> <ul style="list-style-type: none"> • Expulsa/reinserta un disco. <p>8 AV1 IN</p> <ul style="list-style-type: none"> • Desde la salida de línea de un dispositivo de audio/vídeo exterior. (→ Instrucciones de instalación) <p>9 [OPEN] (CLOSE)</p> <ul style="list-style-type: none"> • Abre/cierra el monitor. <p>10 [TILT]</p> <ul style="list-style-type: none"> • Ajusta de la posición del monitor. • Inclina temporalmente hacia delante el monitor. |
|---|--|

Nota:

- No inserte un disco cuando el botón de expulsión [▲] estén encendidos, porque significa que ya hay un disco insertado.

Sistema antirrobo

Este aparato está provisto de una placa del panel extraíble. Al extraer esta placa del panel, la radio queda totalmente inoperable.

Extraiga el panel frontal

- 1 Desconecte la alimentación de la unidad.
- 2 Sostenga las partes superior e inferior de la parte central del panel frontal y tire del mismo hacia usted.
- 3 Tire de panel frontal hacia usted.
- 4 Ponga el panel frontal en la caja y lléveselo consigo cuando salga del automóvil.

Instale el panel frontal

- 1 Acople las partes cóncavas derecha e izquierda (A) del lado inferior trasero del panel frontal con las partes convexas (B) de la unidad principal.
- 2 Levante y empuje el panel frontal contra la unidad principal hasta que se oiga un sonido seco mientras acopla (A) con (B).

Alarma de extracción del panel frontal

Esta alarma suena para avisarle que no se olvide de extraer el panel frontal antes de salir del automóvil. Esta función se activa cuando se ajusta **Security Alarm** en **On**). (→ página 123)

⚠ Precaución

- Asegúrese de seguir el procedimiento arriba mencionado para montar correctamente el panel frontal. Un montaje incorrecto, como pueda ser un montaje forzado sin acoplar las partes cóncavas con las partes convexas, puede causar problemas.
- Tenga cuidado para no dañar el interruptor de detección mientras monta el panel frontal. Si no se sigue esta indicación, pueden producirse problemas.
- Tenga cuidado para no aplicar demasiada fuerza al panel frontal extraído cuando transporte o guarde el panel. Si no se sigue esta indicación, pueden producirse problemas.
- Esta placa del panel no es impermeable. No la exponga al agua ni a humedad excesiva.
- No extraiga la palca del panel mientras conduzca el vehículo.
- No ponga la placa del panel sobre el tablero de instrumentos ni en lugares cercanos en los que la temperatura sube en gran medida.



Panel frontal extraíble

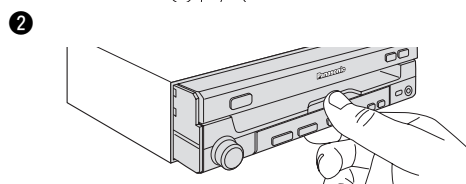
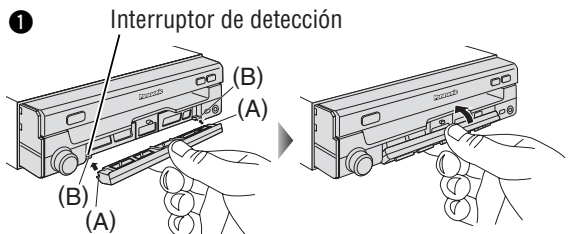
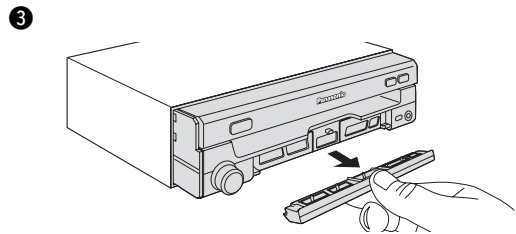
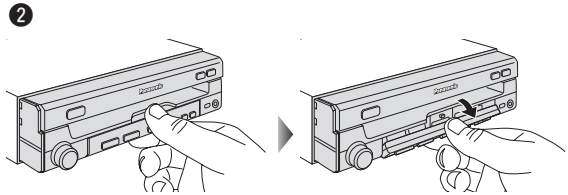

Descripción general de la operación del panel sensible al tacto

Notas sobre el panel sensible al tacto

Antes de la operación

- Limpie la superficie del panel sensible al tacto. (⇒ página 133)

Operación

- Emplee sólo los dedos para operar el panel sensible al tacto.
- No presione con fuerza el panel.
- No raspe el panel con las uñas ni con ningún objeto duro.

- No emplee bolígrafos ni demás objetos duros para operar el panel sensible al tacto.
- No golpee el panel frontal.
 - ⇒ Si no observa lo mencionado arriba, podría dañarse o romperse el vidrio de la superficie del panel sensible al tacto.

Estado de la pantalla de operación

Ejemplo: Modo de DVD

Nota:

- La imagen siguiente está parcialmente oscurecida para fines explicativos.
- El contenido visualizado y sus posiciones varían un poco según el modo. Para más detalles, consulte la descripción de cada modo.

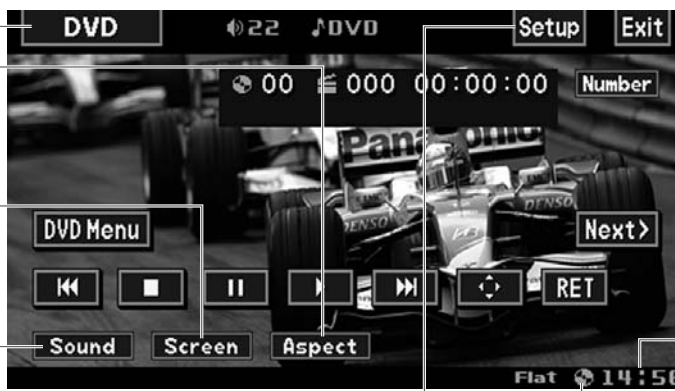

Botón de aspecto (⇒ página 124) (sólo para la fuente de vídeo)

Botón de la pantalla (⇒ página 124) (sólo para la fuente de vídeo)

Botón del sonido (⇒ página 125)

Botón de la fuente (El contenido varía según la fuente)

Botón de configuración

Prohibición La entrada no puede realizarse porque el usuario ha intentado realizar una operación que no es compatible con el contenido del disco.

La hora (⇒ página 122)

Indicador del disco (⇒ página 109) (Se enciende cuando hay un disco cargado)

Visualiza la pantalla de selección de la fuente.

Pantalla de selección de la fuente



Aparece la pantalla de selección de la fuente. Pulse el botón de la fuente deseada. Pulse **Exit** para salir.

Presione **[SOURCE]** para cambiar al modo deseado.

Nota:

- Cuando no hay conectado ningún dispositivo exterior a esta unidad aparece la pantalla de arriba.

Visualiza la pantalla de configuración.

Pantalla de configuración



Aparece la pantalla de configuración. Seleccione el ajuste deseado.

Menú de configuración (⇒ página 120)

Presione **[SETUP]** para que aparezca la pantalla de configuración.

Cambio de la visualización

Consulte la “Guía de mejora del sistema” para ver cómo se opera esta unidad cuando se han conectado dispositivos opcionales.

Nota:

- Consulte el manual de instrucciones de cada fuente.
- Para activar la pantalla de operación, toque el centro del panel sensible al tacto. (Pulse **Exit** para cancelar la operación)
- Si no se efectúa ninguna operación durante más de 10 segundos cuando la pantalla de operación está activada, se desactiva la pantalla de operación.

Fuente de audio

CD



Pulse **Disp**.



Pulse **Disp**.

Pantalla de operación

Pantalla de la lista

MP3



Pulse **Disp**.



Pulse **Disp**.



Pantalla de operación 1 (nombre de carpeta/archivo)

Pantalla de operación 2 (Etiqueta ID3)

Pantalla de la lista

Pulse **Disp**.

Fuente de vídeo

DVD



Pulse **Next>**.



Pulse **<Back**.

Pantalla de operación 1

Pantalla de operación 2

DivX

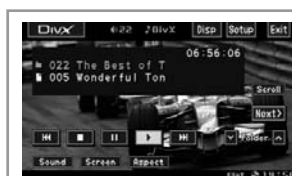

Pulse **Next>**.



Pulse **<Back**.

Pulse **Disp**.



Pantalla de operación 1

Pantalla de operación 2

Pantalla de la lista

Pulse **Disp**.

Generalidades

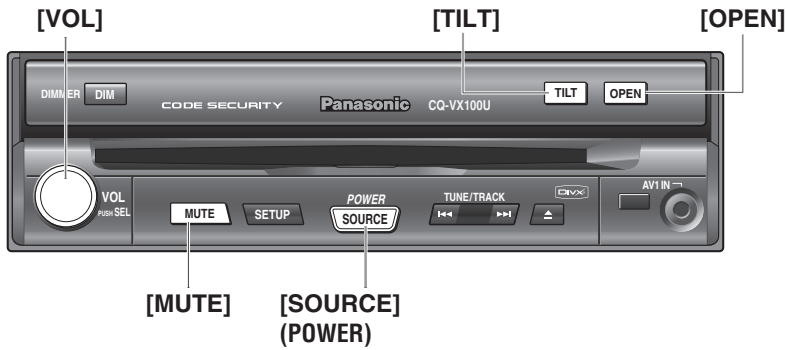





Preparación: Gire la llave de encendido de su automóvil a la posición ACC u ON.

Operaciones generales			
Operaciones			
Alimentación Activado :	-	[SOURCE]	
Alimentación Desactivado :	-		
Abertura/cierre de la unidad de pantalla	-	[OPEN]	<ul style="list-style-type: none"> ● Presione una vez para abrir. Presiónelo de nuevo para cerrar.
<p>Nota:</p> <ul style="list-style-type: none"> ● Cuando se abre o cierra la pantalla, suena tres veces un sonido de pitido fuerte. ● Si la unidad se para a mitad de recorrido, presione de nuevo [OPEN] para abrirla por completo. ● La abertura/cierre de la pantalla puede realizarse cuando la alimentación está desconectada. 			
Selección de la fuente (→ página 104) <p>Nota:</p> <ul style="list-style-type: none"> ● Las fuentes AV1 y AV2 proporcionan el audio y el vídeo procedentes de los dispositivos conectados respectivamente a las tomas AV1 IN y AV2 IN de esta unidad, y la fuente Ext. In proporciona el audio y el vídeo procedentes del dispositivo conectado a la toma EXT VIDEO IN de esta unidad a través del módulo de expansión (CY-EM100U, opcional). ● Si no hay ninguna fuente de externa conectada, el modo AV1/AV2 puede ajustarse para pasarse por alto. (→ página 123) 	[SOURCE]	<pre> graph TD RADIO[RADIO (AM/FM)] --> DVD[DVD (DVD/VCD (CD de vídeo)/CD/MP3/DivX)] DVD --> AV1[AV1] AV1 --> AV2[AV2] AV2 --> ExtIn[Ext. In] ExtIn --> HUB1[HUB1] HUB1 --> HUB2[HUB2] HUB2 --> HUB3[HUB3] HUB3 --> HUB4[HUB4] </pre> <p>(→ página 116) (→ página 110) (→ página 118) (→ página 118) (→ Guía de mejora del sistema)</p>	

..... Púlselo/presiónelo y manténgalo presionado durante más de 2 segundos

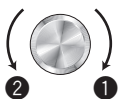

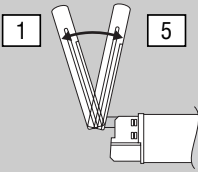
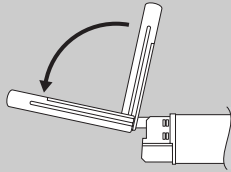





Operaciones generales (continuación)

Operaciones			
<p>Volumen</p> <p>Nota:</p> <ul style="list-style-type: none"> El nivel del sonido para cada fuente se almacena en la memoria. 	-		<p>1 Sube 2 Baja</p> <p>Gama de ajuste: 0 a 40, ajuste inicial: 18</p> <p>Nota:</p> <ul style="list-style-type: none"> El nivel de volumen puede ajustarse independientemente para cada fuente y cada formato de disco.
<p>Silenciamiento</p>	-	[MUTE]	<p>Silencia el sonido. Para cancelarlo, presiónelo otra vez.</p>
<p>Ángulo de inclinación</p> <div style="display: flex; flex-direction: column; align-items: center;"> <div style="display: flex; justify-content: space-around; width: 100%;">   </div> <div style="margin: 5px 0;">0</div> <div style="display: flex; justify-content: space-around; width: 100%;"> <div style="border: 1px solid black; padding: 2px;">Auto</div> <div style="border: 1px solid black; padding: 2px;">Manual</div> </div> </div> <div style="margin-top: 20px;">  </div>	-	<div style="border: 1px dashed black; padding: 5px; text-align: center;">[TILT]</div>	<p>1 Presiónelo y manténgalo presionado durante más de 2 segundos.</p> <p>2 Púlselo para ajustar.</p> <p>Gama de ajustes 1 a 5 ajuste inicial: 5</p> <p>el monitor se abre automáticamente cuando se conecta la alimentación de ACC.</p> <p>el monitor no se abre automáticamente. ajuste inicial: Manual</p> <div style="border: 1px solid black; padding: 5px; margin-top: 10px;"> <p>⚠ Advertencia</p> <ul style="list-style-type: none"> No toque innecesariamente la unidad mientras la pantalla esté en movimiento. Si se insertan las manos, los dedos u objetos extraños en la unidad pueden producirse heridas y daños en la unidad. <p>Nota:</p> <ul style="list-style-type: none"> El ángulo vertical (INCLINACIÓN) se guarda en la memoria, por lo que cuando se extrae la pantalla la próxima vez, se ajusta automáticamente al ángulo y a la posición anteriormente ajustados. Después de ajustar su ángulo, ajuste también el brillo para que pueda ver fácilmente la reproducción. (→ página 124) El modelo de vehículo y las condiciones de la instalación pueden imponer algunas restricciones al ajuste del ángulo y de la posición del monitor. </div>
<p>Plegado temporal de la pantalla</p> 	-	[TILT]	<p>Para levantar la pantalla, presiónelo otra vez.</p> <p>Nota:</p> <ul style="list-style-type: none"> Aunque la unidad esté apagada, usted podrá plegar temporalmente la pantalla. <div style="border: 1px solid black; padding: 5px; margin-top: 10px;"> <p>⚠ Precaución</p> <ul style="list-style-type: none"> Evite golpes físicos en el monitor. No ponga ningún objeto en la pantalla ni le aplique fuerza excesiva. No mueva el visualizador aplicando fuerza. El margen de movimiento del monitor puede verse limitado por el tipo de automóvil, por la posición en la que se haya montado la pantalla, etc. </div>

Antes de la reproducción de discos

Discos que pueden reproducirse

Tipo de disco

DISCO	DVD	VCD (CD de Vídeo)	CD	CD-R/RW
Marca/ logotipo	 	  (IEC62107)	 	 
Tamaño del disco	12 cm			
Formato de vídeo	NTSC / PAL			
Formato de audio	LPCM, MPEG1, MPEG2, Dolby Digital	LPCM (CD-DA ^{*1}), MPEG1, MPEG2 (SVCD)	LPCM (CD-DA ^{*1}), MP3	
N.º de región	1, ALL ^{*2}			

^{*1} CD-DA : Un formato general de discos CD musicales.

Nota:

- Sólo pueden reproducirse los discos que tienen los logotipos mostrados en la fila "Marca/logotipo" de la tabla de arriba.
- Para más información sobre los discos CD-R y CD-RW, consulte las "Notas sobre los discos CD-R/RW, DVD-R/RW". (⇒ página 134)
- Algunos discos CD protegidos contra copia no pueden reproducirse.
- Aunque reproduzca un disco DVD con dts o un disco CD con dts, no podrá reproducirse el sonido analógico.

Notas sobre los discos DVD-R/RW

- No mezcle en un mismo disco datos con formato DVD Vídeo y datos de otros formatos.
- Los discos en el formato de grabación de vídeo (VR) no pueden reproducirse.
- Los discos que no estén finalizados no pueden reproducirse.
- Emplee la grabación 'disc-at-once' para discos DVD-R DL (capa doble).
- Algunos discos no pueden reproducirse dependiendo del mismo disco, del dispositivo, de la unidad y del software utilizado para la grabación del disco.

Discos que no son compatibles

Los discos siguientes no podrán reproducirse en este aparato.



- DVD-Audio
- DVD-ROM
- DVD-RAM
- DVD+R
- DVD+RW
- VSD
- CVD
- CD-G
- Discos CD-ROM (excepto MP3)
- CD-RW (excepto MP3/DivX y CD-DA)
- CD-R (excepto MP3/DivX y CD-DA)
- SACD
- Discos Photo CD
- CDV
- SACD híbridos (excepto CD-DA)
- CD-EXTRA (sólo es posible la reproducción del audio)
- Discos DVD con un número de región que no sea "1" ni "ALL"^{*2}
- La reproducción de un disco Photo CD con este aparato puede ocasionar daños en los datos grabados en el disco.

Observaciones sobre DivX

- Pueden reproducirse archivos DivX grabados en discos CD-R/RW y DVD-R/RW. Para más información, consulte el apartado "Notas acerca de MP3/DivX". (⇒ página 114)





Símbolos utilizados en los estuches

(Ejemplos de estos símbolos)

-  : Número de idiomas de los subtítulos
-  : Número de pistas de audio
-  : Número de ángulos

Los números indican el número de idiomas, pistas, ángulos, etc. grabados en el disco.

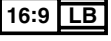
Tamaño de la pantalla (relación del aspecto H:V)

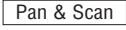
-  : 4:3 tamaño normal
-  : Buzón (⇒ página 126)
- 16:9 tamaño panorámico
-  : Reproducción en formato buzón en una pantalla normal (4:3).
-  : Reproducción en formato  (panorámico y exploración) (⇒ página 126) en una pantalla normal (4:3).

Nota:

- El tamaño de la imagen visualizada en la pantalla depende del modo de pantalla ( ⇒ página 124), y del tamaño de la pantalla para el contenido del disco.

Información de la gestión de regiones

Este aparato está diseñado y fabricado para responder a la información de la gestión de regiones que está grabada en los discos DVD. Si el número de región indicado en el disco DVD no corresponde con el número de región de este aparato, no podrá reproducirse el disco con este aparato.

^{*2}El número de región de este aparato es "1" o "ALL".

Ejemplo:



Inserción/expulsión del disco

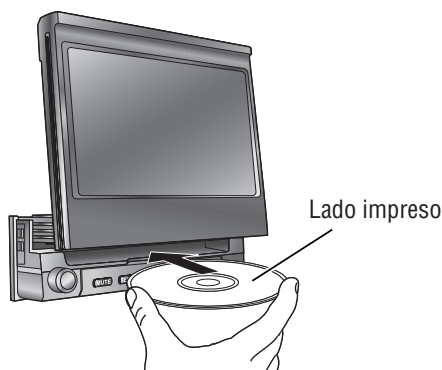

⚠ Precaución

- Cuando se inserta o expulsa un disco, no aplique nunca fuerza al disco para evitar que se produzcan rayadas en el disco.

Inserción del disco DVD VCD CD MP3 DivX

- El modo compatible con el disco se selecciona y la reproducción empieza.

DVD VCD

- El formato de audio se identifica automáticamente. (⇒ página 108)
- Cuando aparezca la pantalla del menú, consulte el "Selección de capítulo/título" en la página 112.

Quando haya un disco en el reproductor, cambiar al modo del reproductor (CD, MP3, DivX, DVD o VCD (CD de vídeo)) y luego se iniciará la reproducción.

Nota:

- No inserte un disco cuando el botón de expulsión estén encendidos, porque significa que ya hay un disco insertado.
- La alimentación se conectará automáticamente cuando se inserte un disco.
- Podrá reproducir un disco aunque el monitor esté cerrado.

DVD VCD

- El sonido puede interrumpirse durante unos momentos mientras está identificándose el formato del disco.

⚠ Precaución

- No utilice discos con formas irregulares.
- No inserte ningún objeto extraño en la ranura del disco.
- Este aparato no es compatible con discos de 8 cm. En caso de haber cargado uno de estos discos, expulse y extraiga inmediatamente el disco de la ranura.

■ Cuando hay un disco en el reproductor...



No inserte un disco cuando el botón de expulsión estén encendidos, porque significa que ya hay un disco insertado.

Expulsión del disco DVD VCD CD MP3 DivX

Presione para detener la reproducción y expulsar el disco. (Presione otra vez para volver a insertar el disco.)

Nota:

- Si deja un disco en la ranura durante más de 30 segundos después de haberlo expulsado, el disco se volverá a insertar después de sonar tres veces un pitido fuerte.

DVD VCD

- Debido a las limitaciones de ciertos discos, algunos discos DVD y VCD (CD de vídeo) puede que no funcionen como se describe en estas instrucciones de instalación. Consulte la carátula del disco para conocer más detalles.
- Esta unidad no es compatible con las funciones de karaoke de los discos DVD o VCD (CD de vídeo).

Reproductor de discos

Selección de fuente

1 Pulse el "Botón de la fuente".

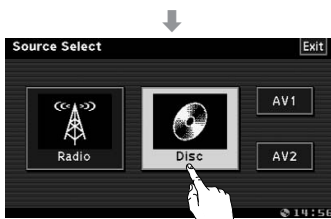

2 Pulse (Disc) en la pantalla de selección de la fuente.

Presione [SOURCE] para cambiar al modo deseado.

Para activar la pantalla de operación, toque el centro del panel sensible al tacto.

Botón de la fuente



Indicador de reproducción repetida/aleatoria

Visualización del modo de vídeo

DVD

Botón de la fuente Tiempo de reproducción



Botones de operación

VCD (CD de Vídeo)

Botón de la fuente Tiempo de reproducción



Botones de operación

DivX

Botón de la fuente Tiempo de reproducción



Botones de operación

Visualización del modo de audio

MP3

Botón de la fuente Tiempo de reproducción



Botones de operación

Desplazamiento de título/texto

Selección de carpeta

Selección de la lista (carpeta/archivo/pista)



(Ejemplo: Modo de MP3)

: Carpeta

: Archivo MP3/DivX



- 1 Pulse The Best of Ton (nombre de carpeta) para seleccionar una carpeta.
 : desplaza 1 página hacia arriba/abajo la lista de archivos.
 : desplaza 1 línea hacia arriba/abajo la lista de archivos.
- 2 Pulse 11 WonderfulTon (nombre de archivo) para la reproducción.

Nota:

- Pulse **Disp** para cambiar la visualización. (⇒ página 105)

CD

Pista actual

Botón de la fuente Tiempo de reproducción

















































Botones de operación

Desplazamiento de título/texto

Nota:

- También podrá desplazar 1 página hacia arriba y abajo la lista de archivos con **[▶▶]** y **[◀◀]** respectivamente, de la unidad principal.
- No es posible visualizar los árboles enteros y una lista de archivos de una carpeta.
- El contenido visualizado en el panel sensible al tacto puede variar según las circunstancias.









Operación básica				
Operaciones	Discos compatibles	Operaciones		
				
Selección de pistas/archivos	  	 	 	Pista/archivo siguiente Principio de la pista/archivo actual Pista/archivo anterior (Pulse/presione dos veces)
		Nota: • Cuando reproduzca un DVD, hay casos en los no es posible volver al comienzo de un capítulo que abarca 2 títulos.		
Avance rápido/inversión rápida	  	 	 	Avance rápido Suéltelo para reanudar la reproducción. Inversión rápida Suéltelo para reanudar la reproducción.
		Las velocidades de avance rápido y de inversión rápida cambian de forma incremental en 4 pasos cada vez que se presiona el botón correspondiente.		
Selección de carpeta		 	-	Carpeta siguiente Carpeta anterior
Desplazamiento de título/texto			-	Desplaza el título/texto una vez
Parada	  		-	Para reanudar la reproducción, pulse  .
Pausa	  		-	Para reanudar la reproducción, púlselo de nuevo o pulse  .
Reproducción a cámara lenta	 	 		• Púlselo/presiónelo y manténgalo presionado en el modo de pausa. La reproducción se realizará a aproximadamente 1/3 de la velocidad normal. Para reanudar la reproducción normal, pulse  .
		Nota: • La reproducción a cámara lenta en retroceso resulta imposible.		
Repetición	  	 *	-	Para cancelarlo, púlselo otra vez.
Repetición de la reproducción dentro de la carpeta actual		 *	-	Para cancelarlo, púlselo y manténgalo presionado otra vez durante más de 2 segundos.
Reproducción con exploración			-	Para cancelarlo, púlselo otra vez.
Reproducción aleatoria	 	 *	-	Para cancelarlo, púlselo otra vez.
Reproducción aleatoria dentro de la carpeta actual		 *	-	Para cancelarlo, púlselo y manténgalo presionado otra vez.

 Púlselo/presiónelo y manténgalo presionado

*Los símbolos del panel sensible al tacto se cambiarán para indicar los del modo actual.  

Reproductor de discos (continuación)

Para activar la pantalla de operación, toque el centro del panel sensible al tacto.

Selección de capítulo/título					
Operaciones	Discos compatibles	Operaciones			
					
Para mostrar el menú y seleccionar un elemento *1 Nota sobre los discos VCD: Para los discos VCD, pulse RET en lugar de DVD Menu .	  *1	DVD Menu 0 RET *1 ↓ < > ↑ ↓ ↓ Enter *2	–	① Aparece el menú. ↓ ② Seleccione el elemento deseado. (Pulse cuando no se visualicen los botones de dirección mostrados a la izquierda.) ↓ ③ Determine el ajuste.	
			Move	–	Cambia entre las posiciones superior e inferior de los botones en la pantalla.
			Enter	–	Retorna a la visualización anterior.
Camienzo de reproducción desde un título/capítulo específico Pulse la tecla numérica para introducir directamente un número 	 	Number ↓ 0 a 9 ↓ Enter	–	① Cambia entre el “modo de entrada de número de capítulo”, “modo de entrada de número de título” y “modo de entrada de número”. ↓ ② Introduzca el número deseado. ↓ ③ Se inicia la reproducción.	
		Nota: ● Para buscar la selección durante la entrada numérica, pulse Clear .			

Nota:

- Si no se efectúa ninguna operación durante 8 segundos después de haber presionado **Number**, desaparecen los botones de operación.
- Si se introduce el número de título/capítulo y no se efectúa ninguna operación durante 8 segundos, la reproducción se iniciará desde el número del título/capítulo introducido.

***2 Operación directa en la pantalla (sólo para DVD)**

Algunos discos DVD le permitirán operar el menú de DVD pulsando la pantalla.

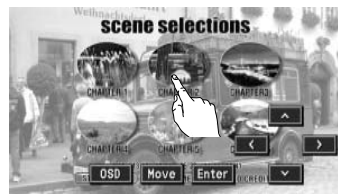

Visualización en el modo de DVD

Selección de capítulo/título
Avance rápido/ inversión rápida

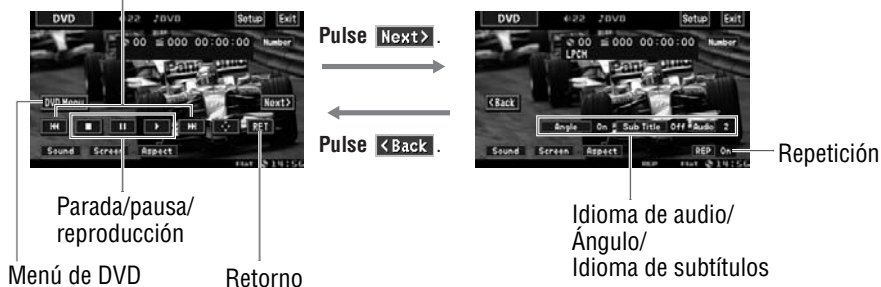

Funciones útiles

Operaciones	Discos compatibles	Operaciones		
Idioma de subtítulos	DVD DivX	Sub Title Off	—	<ul style="list-style-type: none"> ● Púselo durante la reproducción. <p>Si el disco tiene grabados múltiples idiomas será posible cambiar el idioma de los subtítulos durante la reproducción.</p> <p>Nota:</p> <ul style="list-style-type: none"> ● Los subtítulos pueden tardar un poco en aparecer.
Idioma de audio	DVD DivX	Audio 2	—	<ul style="list-style-type: none"> ● Púselo durante la reproducción. <p>Si el disco tiene grabados múltiples idiomas de audio será posible cambiar el idioma de audio durante la reproducción.</p>
Ángulo	DVD	Angle 2	—	<ul style="list-style-type: none"> ● Púselo durante la reproducción. <p>Con los DVDs que contienen escenas que han sido grabadas simultáneamente desde un número de ángulos diferentes, una misma escena podrá verse desde cada uno de esos ángulos diferentes durante la reproducción.</p> <p>(Angle Mark ⇒ página 126)</p>
Sonido estéreo y mono	VCD	Audio L-ch	—	<p>El sonido se puede cambiar entre estéreo y mono (izq. o der.).</p> <div style="border: 1px solid black; padding: 5px;"> <pre> graph TD ST[ST] --> Lch[L-ch] Lch --> Rch[R-ch] ST --> Rch </pre> <p>ST : sonido estéreo</p> <p>L-ch : el audio del canal izquierdo sale por los altavoces izquierdo y derecho.</p> <p>R-ch : el audio del canal derecho sale por los altavoces izquierdo y derecho.</p> </div>

Nota:

- Si no se efectúa ninguna operación durante 10 segundos o si se toca **Exit**, desaparecen los botones de operación.
- Puede que no sea posible cambiar el idioma a menos que la unidad esté en el menú DVD (⇒ página anterior) o en los ajustes DVD (⇒ página 126).
- El idioma en los ajustes DVD tiene prioridad sobre cuándo se conecta la alimentación o el disco está introducido.
- El número de los idiomas y ángulos depende del disco. Algunos discos sólo tienen un idioma/ángulo o no tienen idioma/ángulo.

Notas acerca de MP3/DivX

¿Qué es MP3/DivX?

MP3*: MP3 (MPEG Audio Layer-3) es un formato de compresión de audio digital. Fue desarrollado por MPEG (Motion Picture Experts Group). Empleando este formato de compresión, podrá grabar el contenido de unos 10 discos CD musicales en un solo disco CD. (Este número se refiere a los datos grabados en un disco CD-R o CD-RW de 650 MB a una velocidad en bits fija de 128 kbps y a una frecuencia de muestreo de 44,1 kHz).

* Tecnología de codificación de audio MPEG Layer-3 con licencia de Fraunhofer IIS y Thomson.

DivX: El formato de compresión de vídeo desarrollado por DivX, Inc. comprime los archivos de vídeo sin pérdida considerable de la calidad de vídeo.

Nota:

- Los programas informáticos para codificación de MP3/DivX y para escritura de discos CD no se suministran con esta unidad.

Puntos que hay que tener presentes al crear archivos MP3/DivX

Común

- Se recomienda una velocidad de transferencia alta y una frecuencia de muestreo alta para obtener sonido de alta calidad.
- No se recomienda la sección de VBR (velocidad de transferencia variable) porque el tiempo de reproducción no se visualiza correctamente y es posible que salte el sonido.
- La calidad del sonido de reproducción cambia según las circunstancias de codificación. Para más detalles, consulte el manual de instrucciones de su software de codificación y del software de grabación.

MP3

- Se recomienda ajustar la velocidad de transferencia a "128 kbps o más" y "fija".

DivX

- Es posible que los archivos DivX mayores de 2 GB o que no tengan índice no puedan reproducirse correctamente en esta unidad.
- Esta unidad es compatible con todas las resoluciones hasta un máximo de 720 x 480 (NTSC)/720 x 576 (PAL).
- En esta unidad podrá seleccionar hasta 8 tipos de audio y de subtítulos.
- No es compatible con GMC (Global Motion Compensation).

⚠ Precaución

- Ponga sólo archivos ".mp3" en un disco con formato MP-3. Ponga sólo archivos ".DIVX", ".divx", ".AVI" y ".avi" en un disco con formato DivX. De lo contrario, durante la reproducción podría producirse un sonido anormal que podría dañar los altavoces y también su facultad de audición.

Información del visualizador (en la unidad principal)

Elementos visualizados

- **CD-TEXT**
 - Título del disco
 - Título de la pista
- **MP3 (Etiqueta ID3)**
 - Nombre de álbum
 - Título y nombre del artista
- **MP3**
 - Nombre de la carpeta
 - Nombre del archivo

Caracteres que pueden visualizarse

- Longitud visualizable del nombre de archivo/nombre de carpeta: 64 caracteres como máximo. (El número de caracteres que pueden visualizarse con nombres Unicode de archivo y de carpeta se reduce a la mitad.)
- Nombres de archivo y de carpetas de acuerdo con la norma de cada sistema de archivos. Para más detalles, consulte las instrucciones del software de grabación.
- Puede visualizarse el juego de caracteres ASCII.
- Pueden visualizarse algunos caracteres cirílicos de Unicode.

Juego de caracteres ASCII

"A" a la "Z", "a" a la "z", dígitos 0 al 9, y los símbolos siguientes:

(espacio) ! " # \$ % & ' () * + , - . / : ; < = > ? @ [\] ^ _ ` { | } ~

Nota:

- Es posible que la información de caracteres no se visualice correctamente con algunos programas informáticos con los que se hayan codificado archivos del formato MP3/DivX.
- Los caracteres y símbolos que no pueden visualizarse se convierten en un asterisco (*).
- Se recomienda que la longitud del nombre de archivo sea de menos de 8 caracteres (excluyendo la extensión del archivo).

Grabación de archivos MP3/DivX en discos CD/DVD

- Se recomienda que no se empleen discos que contengan dos o más tipos de archivos de formatos distintos.
- Si en un mismo disco hay archivos CD-DA tales como archivos MP3 o DivX, es posible que las canciones y las películas no se reproduzcan en el orden deseado, o que algunas canciones o películas no puedan reproducirse en absoluto.
- Cuando almacene datos MP3 y datos DivX en el mismo disco, emplee carpetas distintas para cada tipo de datos.
- No grabe archivos que no sean archivos MP3/DivX ni carpetas innecesarias en un disco.
- El nombre de los archivos MP3/DivX debe añadirse según las normas que se describen a continuación y debe satisfacer también las normas de cada sistema de archivos.
- Debe asignarse la extensión de archivo “.mp3” a los archivos MP3.
- Debe asignarse la extensión de archivo “.DIVX”, “.divx”, “.AVI” o “.avi” a los archivos DivX.
- Puede encontrarse con problemas durante la reproducción de archivos MP3/DivX o durante la visualización de información de archivos MP3/DivX grabados con ciertos programas de escritura de datos o ciertas grabadoras de discos CD/DVD.
- Esta unidad no tiene función de lista de reproducción.
- Aunque las grabaciones de multisesión son compatibles, se recomienda el empleo de grabación de una sola vez (Disc-at-Once).

Sistemas de archivos compatibles

ISO 9660 Level 1/Level 2, Apple Extension para ISO 9660, Joliet, Romeo

Nota:

- Apple HFS, UDF 1.50, Mix CD y CD Extra no es compatible.

Formatos de compresión de audio (Recomendación: “Puntos que hay que tener presentes al crear archivos MP3/DivX” en la página anterior)

Método de compresión	Velocidad de transferencia	VBR	Frecuencia de muestreo
MPEG 1 audio layer 3 (MP3)	32 k – 320 kbps	SÍ	32, 44,1, 48 kHz
MPEG 2 audio layer 3 (MP3)	8 k – 160 kbps	SÍ	16, 22,05, 24 kHz
Datos DivX creados empleando la ver.3.11, 4.x, 5.x*	8 k – 320 kbps	SÍ	8 k – 48 kHz

* Sistema de vídeo Divx/MP2, MP3

Nota:

- No se recomienda el ajuste de VBR.

Orden de selección de carpetas/orden de reproducción de archivos

Número máximo de archivos/carpetas

- Número máximo de archivos: 999
- Número máximo de archivos en una carpeta: 999
- Profundidad máxima de los árboles: 8
- Número máximo de carpetas: 255 (incluyendo la carpeta raíz.)

Nota:

- Podrá acortar la duración entre la lectura de datos y la reproducción reduciendo la cantidad de archivos o carpetas, o la profundidad de la jerarquía.
- Esta unidad cuenta el número de carpetas independientemente de la presencia o ausencia de archivos MP3/DivX.
- Si la carpeta seleccionada no contiene ningún archivo MP3/DivX, se reproducirán los archivos MP3/DivX más cercanos en el orden de reproducción.
- El orden de reproducción puede ser distinto del de otros reproductores de MP3/DivX aunque se utilice el mismo disco.
- Aparece “ROOT” cuando se visualiza el nombre de la carpeta raíz.

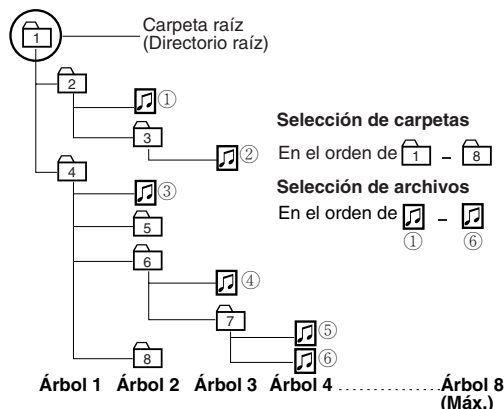

Copyright

Las leyes de copyright prohíben copiar, distribuir y entregar material con derechos de autor, como pueda ser música, sin el permiso del propietario de tales derechos con excepción de servir sólo para entretenimiento personal.

Sin garantía

La descripción de arriba cumple nuestras investigaciones hasta diciembre de 2007. No hay garantía para la capacidad de reproducción y visualización de MP3/DivX.

Radio

Español

23

Selección de fuente

1 Pulse el "Botón de la fuente".

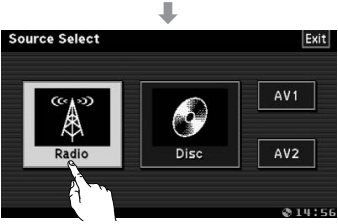

2 Pulse **[Radio]** en la pantalla de selección de la fuente.

Presione **[SOURCE]** para cambiar al modo deseado.

Frecuencia Botón de la fuente Indicador de



* Aparece cuando se selecciona **All**. (→ página 127)
Setup ⇒ **Radio** ⇒ **FM Setup** ⇒ **Auto Preset** ⇒ **Each** / **All**

Sintonización

Operaciones			
Selección de banda	Band	-	
	Each	FM 1 → FM 2 → FM 3 → AM	
	All	FM ← AM	
Selección de la lista	Preparación: Seleccione All . (→ página 127) Setup ⇒ Radio ⇒ FM Setup ⇒ Auto Preset ⇒ Each / All		
Consulte la página siguiente.	FM 1	-	
	FM 1 (lista 1) → FM 2 (lista 2) → FM 3 (lista 3)		
	Hay 6 emisoras en cada lista. Podrá llamar las 6 emisoras siguientes cambiando de una lista a otra.		
Selección de emisoras			Sube
			Baja
Sintonización por búsqueda			Sube
			Baja
	Púlselo/presiónelo y manténgalo presionado durante más de 0,5 segundos y luego suéltelo. Se inicia la búsqueda.		

..... Púlselo/presiónelo y manténgalo presionado

Memoria de preajustes

Memoria manual de presintonización

Pueden preajustarse hasta 6 emisoras en cada banda.

Seleccione una banda y frecuencia.



parpadea una vez

- Pulse y manténgalo pulsado durante más de 2 segundos.
- La frecuencia parpadea una vez, y la emisora de recepción se almacena en la memoria. Las nuevas emisoras se sobrescriben sobre los canales que hay actualmente almacenados.

Memoria automática de presintonización

A Each

Se preajustan automáticamente 6 emisoras en cada banda.

Preparación: Seleccione **Each**. (→ página 127) (ajuste inicial: **Each**)

Setup → Radio → FM Setup → Auto Preset → Each / All

Seleccione una banda.



En cada banda se preajustarán las 6 emisoras que tengan la señal más potente.

- Pulse y manténgalo pulsado durante más de 2 segundos.
- Una vez ajustadas, las emisoras preajustadas se exploran en secuencia durante 5 segundos cada una. (Exploración)

Las nuevas emisoras se sobrescriben sobre los canales que hay actualmente almacenados.

B All

En total se preajustan automáticamente 18 emisoras de FM.

Preparación: Seleccione **All**. (→ página 127)

Setup → Radio → FM Setup → Auto Preset → Each / All



En cada banda se preajustarán de una vez las 18 emisoras que tengan la señal más potente entre todas las de FM.

- Pulse y manténgalo pulsado durante más de 2 segundos.
- Una vez ajustadas, las emisoras preajustadas se exploran en secuencia durante 5 segundos cada una. (Exploración)

Las nuevas emisoras se sobrescriben sobre los canales que hay actualmente almacenados.

Llamada a emisoras presintonizadas

Seleccione una banda o una lista.



- Pulse el botón de preajuste deseado.

Cambio de preajustes

Un canal preajustado puede intercambiarse por otro canal preajustado.

Preparación: Seleccione **All**. (→ página 127)

Setup → Radio → FM Setup → Auto Preset → Each / All

- 1 Seleccione la lista y el número de preajuste que contenga el canal a intercambiarse (vea el apartado "Llamada a emisoras presintonizadas").
- 2 Seleccione la lista y mantenga presionado durante más de 2 segundos el número de preajuste que contenga el canal deseado.



El canal preajustado seleccionado en el paso 1 se intercambiará por el canal preseleccionado deseado seleccionado en el paso 2 (Cambio de preajustes).

 Pulse y mantenga pulsado

Preparación:

- Conecte un dispositivo externo opcional a AV1/AV2.

Selección de fuente

Podrá ver las imágenes y escuchar el sonido de los dispositivos externos conectados en el modo AV1/AV2, respectivamente.

- 1 Pulse el "Botón de la fuente".



- 2 Pulse el **AV1 / AV2** en la pantalla de selección de la fuente.

Presione **[SOURCE]** para cambiar al modo deseado.

Botón de la fuente



Para activar la pantalla de operación, toque el centro del panel sensible al tacto.

Nota:

- Podrá configurar el sistema para que no se seleccione el modo de AV (salto de fuente). ([Input] → página 123)
- Si no se efectúa ninguna operación durante 10 segundos o si se toca **Exit**, desaparecen los botones de operación.
- Al terminal AV 1 IN sólo puede conectarse la clavija del cable de conversión suministrado para AV 1 IN o una clavija que tenga la misma disposición de patillas. (Vea la Fig. 1.)
- Para AV 1 IN deberá emplear el cable de conversión suministrado o una clavija que tenga la misma disposición de patillas también le permitirá escuchar sólo la música. En este caso, la pantalla de fondo quedará negra.

<Fig. 1>

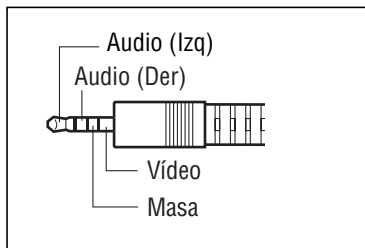

Configuración

Basic Setting

Clock
ID-Code
Input
Memory Clear
Other

Ajuste básico

Ajuste del reloj (→ página 122)
Ajuste del código de identificación (→ página 122)
Selección de entrada (→ página 123)
Borrado de la memoria (→ página 123)
Otros ajustes (→ página 123)

Screen

Dimmer
Display
Aspect

Pantalla

Ajuste del brillo (→ página 124)
Apariencia de la pantalla (→ página 124)
Ajuste del aspecto de visualización (→ página 124)

Sound

SQ3
Bass/Treble
Balance/Fader
Sub-Woofer

Sonido

Ajuste de SQ3 (→ página 125)
Ajuste de los graves/agudos (→ página 125)
Ajuste del balance delantero-trasero/izquierdo-derecho (→ página 125)
Ajuste del altavoz de subgraves (→ página 125)

Disc

Audio Language
Subtitle Language
Menu Language
Video Setting
Audio Setting
DivX Registration

Disco

Ajuste del idioma de audio de DVD (→ página 126)
Ajuste del idioma de subtítulos de DVD (→ página 126)
Ajuste del idioma de menús de DVD (→ página 126)
Ajuste del vídeo de DVD (→ página 126)
Ajuste del audio de DVD (→ página 127)
Registro de DivX (→ página 127)

Radio

FM Setup
XM Setup
SIRIUS Setup

Radio

Ajuste de emisoras de FM (→ página 127)
Ajuste de la radio XM (*1)
Ajuste de la radio vía satélite Sirius (*1)

(*1) Consulte la Guía de mejora del sistema.

Operación de configuración

(Ejemplo: Modo de DVD)

1



Pulse **Setup** en la pantalla de operación.

2

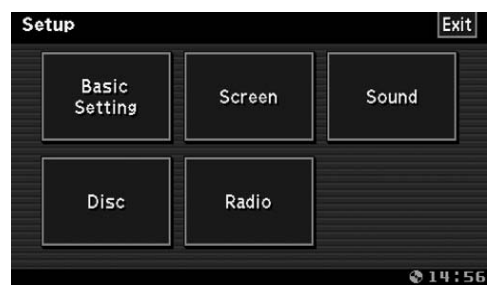

Pulse el ajuste deseado.

3

(Ejemplo: ajuste de la pantalla de la **Input** → página 123)

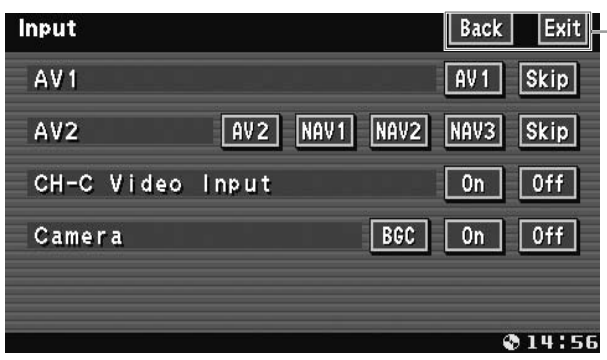

Back

Determina el ajuste y retorna al menú anterior del menú.

Exit

Determina el ajuste y sale del menú.

Nota:

- La visualización retorna al estado anterior si no se efectúa ninguna operación durante más de 60 segundos después de haber cambiado al menú de configuración.
- Es posible que no pueda seleccionarse temporalmente el elemento, dependiendo del tipo del disco actual o del estado de esta unidad. En tales casos, cambie la fuente a otra y vuelva a intentar la configuración del elemento otra vez.

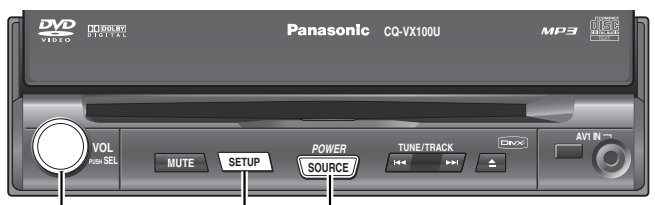

[PUSH SEL]

[SETUP]
(Muestra la pantalla de menús/
vuelve al menú anterior)

[SOURCE]
(Sale del menú)

[DIM] (DIMMER)

(El brillo de la pantalla cambia entre el nivel ajustado y la máxima luminosidad)



Configuración (continuación)

Basic Setting

Screen

Sound

Disc

Radio

Clock

Ajuste del reloj

Display

(Pantalla del reloj)

On

: visualización del reloj ON (se visualiza “- -: -” antes de poner en hora el reloj.)

Off

: visualización del reloj OFF

ajuste inicial: Off

Adjust

(Ajuste de la hora)

▲

: Adelantar

▼

: Atrasar

Nota:

- Para iniciar el reloj, toque **Start**.
- Efectúe manualmente la configuración del horario de verano.

ajuste inicial: Hour Adjust: AM 12
Minute Adjust: 0

ID-Code

Ajuste del código de identificación

Antes de utilizar esta unidad se recomienda asignar un código de identificación de 4 dígitos para su seguridad. Una vez establecido el código de identificación, la unidad no podrá utilizarse si se desconecta el suministro de alimentación principal y luego vuelve a conectarse. Ésta está bloqueada electrónicamente de forma que un ladrón no pueda utilizar la unidad robada si no conoce el código establecido por usted.

El código de identificación sólo deberá ser establecido por la persona a quien le pertenezca la unidad.

Generalmente no es necesario introducir el código de identificación cada vez que se utiliza la unidad si ésta no ha sido desconectada del suministro de alimentación principal (la batería del vehículo).

0 a **9** Código numérico de 4 dígitos

ajuste inicial: ninguno

Cómo establecer su código de identificación (Por primera vez)

- ① Introduzca un código de identificación de 4 dígitos.
- ② Introduzca el mismo código de identificación de 4 dígitos otra vez.

Cómo cambiar su código de identificación

- ① Introduzca el código de identificación de 4 dígitos preajustado (antiguo). Si introduce el código de identificación equivocado no podrá re-gistrar un código de identificación nuevo.
- ② Introduzca un nuevo código de identificación de 4 dígitos.
- ③ Introduzca el nuevo código de identificación de 4 dígitos otra vez.

Cómo cancelar el código de identificación conocido

- ① Introduzca el código de identificación de 4 dígitos preajustado (antiguo). Si se introduce el código de identificación equivocado no será posible cancelar la función del código de identificación.
- ② Pulse y mantenga presionado **Off** hasta que se visualice “Completed!”. El procedimiento de cancelación del código de identificación queda completado. La unidad funcionará ahora sin un código de identificación.

Nota:

- Si tuviera que reparar su unidad alguna vez, cancele su código de identificación antes de enviarla a reparar.
- El ajuste del código de ID no puede eliminarse ni empleando la función de borrado de la memoria.
- El código introducido no se visualiza por razones de seguridad.

⚠ Precaución

- **Anote el código de identificación registrado y guárdelo en un lugar seguro. (Rellene el código de identificación (⇒ página 132)) Si lo olvida no podrá utilizar la unidad. En caso de haberse olvidado del código de identificación, consulte a su centro de servicio Panasonic más cercano.**

Input

Selección de entrada

Nota:

- Si se conecta a esta unidad un sistema de navegación que no es de la marca Panasonic, no garantizamos las funciones del sistema de navegación.

AV1 (Selección de entrada AV1)

AV1 : hay conectado un dispositivo externo a AV1.

Skip : salta AV1.

ajuste inicial: **AV1**

AV2 (Selección de entrada AV2)

AV2 : hay conectado un dispositivo externo a AV2.

NAV1-3 : Seleccione la fuente NAV1, NAV2, o NAV3 que muestre con mejor calidad las imágenes cuando haya conectado un sistema de navegación de automóvil que no sea de la marca Panasonic.

Skip : salta AV2.

ajuste inicial: **AV2**

CH-C Video Input

(⇒ Guía de mejora del sistema)

Camera (Configuración de la cámara retrovisora)

Selección del terminal que se conecta a la cámara retrovisora.

Preparación: Conecte el cable de marcha atrás.

(⇒ Instrucciones de instalación)

BGC : la imagen de la cámara de fondo está siempre en la pantalla.

On : conectado a CAMERA IN

Off : desconectado

ajuste inicial: **Off**

Nota:

- Asegúrese de seleccionar **Off** cuando no haya conectado ninguna cámara retrovisora.
- La imagen de la cámara de visión posterior puede verse borrosa por la noche o en lugares oscuros.
- La CY-RC50KU no está disponible como cámara de fondo.

Ext. In

(⇒ Guía de mejora del sistema)

Memory Clear

Borrado de la memoria

El estado de todas las memorias actuales se repone a los ajustes predeterminados.

Nota:

- El código de ID no se borra al ejecutar el borrado de la memoria.

Yes : borra la memoria dejándola con los ajustes predeterminados.

No : no borra la memoria.
La visualización vuelve a ser la anterior.



Aparece **Really?** cuando se selecciona **Yes**.

OK : proseguir.

Cancel : no borra la memoria.

⚠ Precaución

- Tenga presente que este ajuste repone la unidad a los ajustes predeterminados, por lo que se eliminarán todos los ajustes y elementos memorizados actualmente.

Other

Otros ajustes

ACC Select (Ajuste de la selección de conexión (ON) desconexión (OFF) de ACC)

On : ajústelo en ON si su automóvil tiene posición ACC.

Off : ajústelo en OFF si su automóvil no tiene posición ACC.

ajuste inicial: **On**

Nota:

- Para vehículos con posición ACC, seleccione ON. Están disponibles las funciones siguientes.
 - La alimentación se conecta automáticamente cuando se inserta un disco o un cartucho de discos.
 - La sección de **Off** inhabilita la conexión de la alimentación de la unidad principal con el control remoto.

⚠ Precaución

- Asegúrese de seleccionar **OFF** cuando el interruptor de encendido de su vehículo no tenga la posición **ACC**. De lo contrario, podría causar la descarga de la batería.

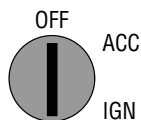

Security Alarm (Alarma de seguridad)

On : activa la alarma de seguridad.
(⇒ página 103)

Off : desactiva la alarma de seguridad.

ajuste inicial: **On**

Configuración (continuación)

Basic Setting **Screen** Sound Disc Radio
(Visualización)

Nota:

- La pantalla de ajuste de la pantalla también puede activarse pulsando **[Screen]** cuando se visualiza el botón. (⇒ página 104)

Dimmer

Ajuste del brillo

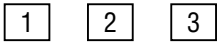

Más oscuro Más brillante

ajuste inicial:

Nota:

- Cuando se presiona **[DIM]**, el brillo de la pantalla cambia entre el nivel ajustado con el procedimiento anterior y la luminancia máxima.

Display

Apariencia de la pantalla

Contrast (Ajuste el contraste de la imagen)

< : disminuye el contraste entre el negro y el blanco.

> : aumenta el contraste entre el negro y el blanco.

Bright (Ajuste el brillo de la imagen)

< : más oscuro

> : más claro

Color (Ajuste la profundidad del color de la imagen)

< : disminuye la profundidad del color en la pantalla.

> : aumenta la profundidad del color en la pantalla.

Tint (Ajuste la tonalidad o el matiz de la imagen)

< : realza el verde en la imagen en color.

> : realza el rojo en la imagen en color.

Nota:

- Cuando la señal de vídeo es del formato PAL/SECAM, no puede realizarse el ajuste.

Gama de ajustes: -15 a +15
ajuste inicial: ±0

Aspect

Ajuste del aspecto de visualización

Normal

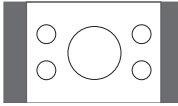

- La imagen de pantalla convencional tiene una relación de 4 a 3 en sentido horizontal a vertical.
- En este caso queda un área en blanco en los lados derecho e izquierdo de la pantalla.

Full

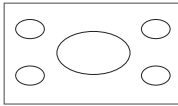

- La pantalla se extiende completamente en sentido horizontal con una relación de aspecto de 16 a 9.
- La relación de extensión es la misma en cualquier punto de la pantalla.

Zoom

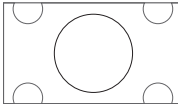

- La pantalla se extiende completamente con la relación de aspecto normal de 4 a 3.
- Las partes superior e inferior de la pantalla quedan ligeramente cortadas.

Just

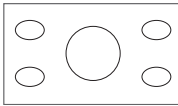

- La pantalla se extiende horizontalmente con una relación de aspecto de 16 a 9.
- La relación de extensión aumenta hacia los extremos derecho e izquierdo de la pantalla.

ajuste inicial:

Nota:

- La pantalla de ajuste del aspecto también puede activarse pulsando **[Aspect]** cuando se visualiza el botón. (⇒ página 104)
- Este ajuste es común a el modo de vídeo.
- No podrá cambiar el aspecto en la pantalla del menú en los modos CD, MP3, y radio. La relación está fija en "Full".
- Cuando la cámara retrovisora esté funcionando con la caja de cambios en la posición de marcha atrás, la imagen se mostrará en la pantalla "Full" solamente.
- En algunos casos, la imagen será diferente de la imagen original debido a la selección que usted haga del aspecto.

⚠ Precaución

- Esto es para recordarle que la compresión o la extensión de la pantalla utilizando la función de cambio de la relación de aspecto (modo de pantalla) de este producto con fines comerciales lucrativos o para que el público vea/escuche la reproducción puede infringir los derechos de autor protegidos por la ley de los derechos de autor.
- Si amplía una imagen normal (4 a 3) utilizando los modos de relación de aspecto de la pantalla "Just", "Zoom" o "Full", es posible que no vea la periferia de la imagen, o tal vez vea una imagen deformada. Por lo tanto, utilice el modo "Normal" para ver la imagen original como lo planeó el autor.

Nota:

- La pantalla de ajuste del sonido también puede activarse pulsando [Sound] cuando se visualiza el botón. (→ página 104).

SQ3

Ajuste de SQ3

En esta unidad ya hay incorporados seis preajustes de SQ al salir de fábrica.

Flat	: respuesta en frecuencia plana
Pop	: sonido de amplia gama y profundo
Rock	: sonido rápido y duro
Jazz	: sonido profundo específico del jazz
Club	: sonido específico de un club y discoteca
Vocal	: sonido claro

ajuste inicial: **Flat**

Podrá ajustar sus propios ajustes de SQ o modificar los preajustes de fábrica de cada memoria siguiendo las instrucciones siguientes:

Ajuste del nivel de cada preajuste

- 1 Seleccione el SQ de preajuste que prefiera ajustar.
- 2 Pulse **<** o **>** para seleccionar una frecuencia en una banda frecuencias (BASS/MID/TRE).
- 3 Pulse **▲** o **▼** para ajustar cada frecuencia.

Gama de ajustes: -12 dB a +12 dB

Frecuencia ajustable:

BASS; 60 Hz, 80 Hz, 100 Hz, 200 Hz

MID; 500 Hz, 1 kHz, 2 kHz, 3 kHz

TRE; 10 kHz, 12 kHz, 15 kHz, 18 kHz

Nota:

- El nuevo ajuste del nivel se sobrescribirá sobre el ajuste del nivel anterior.
- Para volver a los ajustes predeterminados de fábrica, pulse [Default] durante más de 2 segundos.

Bass/Treble

Ajuste de los graves/agudos

Bass (Ajuste de los graves)

> : más

< : menos

Treble (Ajuste de los agudos)

> : más

< : menos

Gama de ajustes: -12 dB a +12 dB
ajuste inicial: ±0 dB

Balance/Fader

Ajuste del balance delantero-trasero/izquierdo-derecho

Balance (Ajuste del nivel de sonido entre los altavoces derechos e izquierdos)

> : se acentúa el sonido de la derecha

< : se acentúa el sonido de la izquierda

Gama de ajustes: Derecho 15 a izquierdo 15
ajuste inicial: **Center**

Fader (Ajuste del nivel de sonido entre los altavoces delanteros y traseros)

> : se acentúa el sonido delantero

< : se acentúa el sonido trasero

Gama de ajustes: Delantero 15 a trasero 15
ajuste inicial: **Center**

Sub-Woofer

Ajuste del altavoz de subgraves

Sub-Woofer (Ajuste de altavoz de subgraves)

On : cuando se utiliza un altavoz de subgraves.

Off : cuando no se utiliza un altavoz de subgraves.
ajuste inicial: **Off**

Level (Equilibrio de salida del altavoz de subgraves)

< : baja, **>** : sube

Gama de ajustes: -12 dB a +12 dB
ajuste inicial: ±0 dB

Ajuste de audio con [VOL] (PUSH SEL) de la unidad principal

Los ajustes de audio de **Bass**, **Treble**, **Balance** y **Fader** pueden efectuarse con **[VOL] (PUSH SEL)** de la unidad principal.

- 1 Presione **[VOL] (PUSH SEL)** para seleccionar el elemento de ajuste.

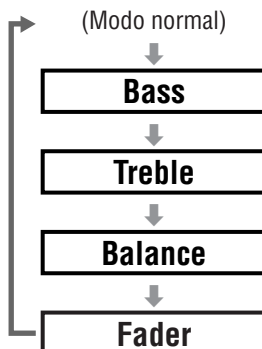

- 2 Gire **[VOL]** para efectuar el ajuste.

Configuración (continuación)

Basic Setting Screen Sound **Disc** Radio

Español

33

Audio Language

Ajuste del idioma de audio de DVD

Nota:

- Estos ajustes del ecualizador no se aplican al altavoz de subgraves.

- English** : Inglés
Français : Francés
Español : Español
Other : otro idioma. Introduzca el código del idioma.
(⇒ página 135)

ajuste inicial: **English**

Subtitle Language

Ajuste del idioma de subtítulos de DVD

Nota:

- En un disco compatible con subtítulos cerrados, los subtítulos puede superponerse entre sí en la pantalla. En este caso, apague los subtítulos.

- English** : Inglés
Français : Francés
Español : Español
Other : otro idioma. Introduzca el código del idioma.
(⇒ página 135)

ajuste inicial: **English**

Menu Language

Ajuste del idioma de menús de DVD

- English** : Inglés
Français : Francés
Español : Español
Other : otro idioma. Introduzca el código del idioma.
(⇒ página 135)

ajuste inicial: **English**

Video Setting

Aspecto de pantalla y modo de software DVD

DVD Aspect (Ajuste del aspecto de la pantalla)

- Narrow** : reproduce vídeo en pantalla 4:3.
Wide : reproduce vídeo en pantalla ancha (16:9).

ajuste inicial: **Wide**

Letter Box (Modo de software DVD)

- Pan & Scan** : reproduce vídeo de pantalla ancha en el modo de panorámica y exploración (en el que los bordes derecho e izquierdo de la pantalla están cortados).
Letter Box : reproduce vídeo de pantalla ancha en el modo de buzón (en el que aparecen bandas negras en la parte superior e inferior de la pantalla).

ajuste inicial: **Pan & Scan**

Nota:

- Esta función sólo está disponible cuando se ajusta **DVD Aspect** en **Narrow**.
- Establezca el ajuste del software según el símbolo utilizado en la carátula. (⇒ página 108)
- El modo de software DVD se ignora si ya está establecido **Pan & Scan** o **Letter Box** en el software.
- El aspecto de pantalla de la pantalla se cambia de acuerdo con el ajuste de la relación del aspecto (⇒ página 124) y el aspecto del programa de DVD.

TV Type (Ajuste del terminal VIDEO OUT)

- PAL** : ajusta PAL de acuerdo con el equipo conectado a VIDEO OUT.
NTSC : ajusta NTSC de acuerdo con el equipo conectado a VIDEO OUT.

ajuste inicial: **NTSC**

Angle Mark (Ajuste de marca de ángulos)

Se visualiza la marca de ángulo para indicar las partes en las que hay datos grabados con varios ángulos.

- On** : activa la marca de ángulos
Off : desactiva la marca de ángulos

ajuste inicial: **On**

Audio Setting

Ajuste del audio para reproducción de DVD

Down Mix (Ajuste de mezcla de reducción)

Lt/Rt : mezcla de reducción del elemento de sonido Surround descodificable (Lt = Todo en el izquierdo, Rt = Todo en el derecho)

Lo/Ro : mezcla de reducción a estéreo simple (Lo = Sólo izquierdo, Ro = Sólo derecho)

Nota:

- Esta función está disponible sólo cuando se reproduce una fuente "Dolby Digital".

ajuste inicial:

DR COMP (Ajuste de la compresión de la gama dinámica)

STD : DR COMP ON

MIN : se realizar la mayor compresión, equivalente aproximadamente a la de una teledifusión.

Off : DR COMP OFF

Nota:

- Esta función está disponible sólo cuando se reproduce una fuente "Dolby Digital".

ajuste inicial:

DivX Registration

Muestre el código de registro de DivX (⇒ página 128)



Basic Setting

Screen

Sound

Disc

Radio

FM Setup

Ajuste de emisoras de FM

Auto Preset (Ajuste de los preajustes automáticos)

Each : almacena las emisoras preajustadas en cada banda.

All : almacena las emisoras preajustadas en todas las lista de FM independientemente de la banda.

ajuste inicial:

XM Setup

(⇒ Guía de mejora del sistema)

SIRIUS Setup

(⇒ Guía de mejora del sistema)

Acerca del contenido VOD en DivX

Visualice el código de registro de la unidad

- 1 Pulse **Setup**.
- 2 Pulse **Disc**.
- 2 Pulse **DivX Registration**.

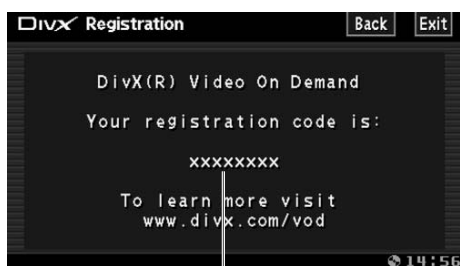

8 caracteres alfanuméricos

Nota:

- Le recomendamos que anote este código y que lo guarde para poderlo consultar en el futuro.
- Después de reproducir el contenido VOD en DivX por primera vez, se visualizará otro código de registro en "DivX Registration". No emplee este código de registro para adquirir contenido VOD en DivX. Si utiliza este código para adquirir contenido VOD en DivX, y luego reproduce el contenido en esta unidad, ya no podrá reproducir todos los archivos del mismo contenido que haya adquirido con el código anterior.
- Si ha adquirido contenido VOD en DivX empleando un código de registro diferente del código de esta unidad, no podrá reproducir el contenido. (Se visualizará "Authorization Error".)

Acerca del contenido en DivX que sólo puede reproducirse un número de veces establecido

Ciertos contenidos VOD en DivX sólo pueden reproducirse un número de veces establecido. Cuando reproduzca este contenido, se visualizará el número restante de veces que puede reproducirse. No podrá reproducir este contenido cuando el número restante de veces que puede reproducirse sea cero. (Se visualizará "Rental Expired".)

Cuando se reproduce este contenido

- El número restante de veces que puede reproducirse se reduce en una vez si
 - presiona **[SOURCE]**.
 - su presiona **[◀◀] / [▶▶]** (**◀◀** / **▶▶**) etc. y llega a otro contenido o se empieza a reproducir el principio del contenido.

Solución de problemas



☐ Si cree que hay algo que no funciona bien

Efectúe las comprobaciones y los pasos descritos en las tablas siguientes.

Si las sugerencias descritas no resuelven el problema, le recomendamos llevar la unidad al centro de servicio técnico Panasonic autorizado que le quede más cerca. El servicio técnico del producto sólo deberá realizarlo personal cualificado. Solicite la revisión y la reparación a técnicos profesionales.

Panasonic no se hace responsable de los accidentes que puedan ocurrir debido a la negligencia por la falta de verificación o por reparación por parte suya después de su propia revisión.

No tome nunca medidas especialmente las que no están indicadas en *cursiva* en “Solución posible”, que se describe abajo, porque son demasiado peligrosas para que las realicen los mismos usuarios.

⚠ Advertencia

- No emplee el aparato en un estado anormal, por ejemplo, sin sonido, o con humo o mal olor, porque pueden producirse fuego o descargas eléctricas. Deje de utilizar inmediatamente la unidad y consulte a su distribuidor.
- No intente nunca reparar la unidad usted mismo porque es peligroso.

■ Común

Problema	Causa posible → Solución posible
Unidad sin alimentación	<p>El cable de alimentación (batería, alimentación y tierra) está conectado de forma errónea. → Compruebe el cableado.</p> <p>Se quema el fusible. → Elimine la causa de la fundición del fusible y reemplace por un fusible nuevo. Consulte con su concesionario.</p>
No hay generación de sonido.	<p>MUTE está ajustado a ON. → Ajuste MUTE a OFF.</p> <p>El cableado de las líneas de altavoz no está correcto, o hay un contacto que está interrumpido o deficiente. → Compruebe el cableado de acuerdo con el diagrama del cableado. (Instrucciones de instalación)</p>
Ruido	<p>Hay un generador de ondas electromagnéticas tal como un teléfono celular cerca de la unidad o sus líneas eléctricas. → Mantenga el generador de ondas electromagnéticas tal como un teléfono celular alejado de la unidad y del cableado de la unidad. En caso de que el ruido no pueda eliminarse debido al arnés del cableado del automóvil, consulte con su concesionario.</p> <p>El contacto del conductor de puesta a tierra es pobre. → Asegúrese de que el conductor de puesta a tierra está conectado seguramente a una parte sin pintar del chasis.</p>
El ruido se produce en pasos con las revoluciones del motor.	<p>El ruido del alternador viene desde el automóvil. → Cambie la posición del cableado del conductor de puesta a tierra. → Monte un filtro de ruido.</p>
Algunas operaciones no pueden ejecutarse.	<p>Algunas operaciones no pueden ejecutarse en los modos particulares tales como el modo de menú. → Lea las instrucciones de operación cuidadosamente y cancele el modo. En caso de que la unidad se encuentre todavía descompuesta, consulte a su distribuidor.</p>
No hay sonido desde los altavoces	<p>Hay una ruptura, un cortocircuito, contacto pobre o cableado erróneo en relación al cableado del altavoz. → Compruebe el cableado del altavoz.</p>
Los canales del altavoz están invertidos entre el derecho e izquierdo.	<p>El cableado de los altavoces se ha invertido entre el derecho y el izquierdo. → Realice el cableado del altavoz de acuerdo con el diagrama del cableado.</p>
La alimentación se corta inesperadamente.	<p>Se ha activado el dispositivo de seguridad. → Consulte a su distribuidor o al centro de servicio Panasonic más cercano.</p>

Solución de problemas (continuación)

■ Común (continuación)

Salida inhabilitada/vídeo/audio distorsionado.

El cable de conversión para AV 1 IN suministrado con esta unidad no se utiliza para el terminal de AV1 IN.
➔ **Para la conexión, utilice el cable de conversión para AV 1 IN suministrado con esta unidad.**

■ Ajustes de la pantalla

La imagen está oscura.
La imagen está blanquecina. Algo falla en la imagen. La imagen tiene un color claro.

La pantalla no está ajustada correctamente.
➔ **Haga todos los ajustes necesarios en la pantalla.**

El monitor no se introduce en la unidad.

El monitor se detiene antes de llegar a la posición de inicio.
➔ **Presione [OPEN].**

■ Radio

Recepción pobre o ruido

La instalación de antena o cableado del cable de antena está con fallas.
➔ **Compruebe si la posición de montaje de antena y su cableado están correctos. Además, compruebe para ver si la puesta a tierra de la antena está conectada seguramente al chasis.**

No se suministra alimentación al amplificador de antena (cuando utiliza una antena de película, etc.).
➔ **Compruebe el cableado del cable de alimentación de la antena.**

El número de emisoras preajustadas es menor de 6.

El número de emisoras que puede recibirse es menor de 6.
➔ **Vaya a una área en donde el número de las emisoras que pueden recibirse sea máxima, e intente el preajuste.**

Las emisoras preajustadas no pueden almacenarse.

El contacto del conductor de la batería es pobre, o el conductor de la batería no está siempre energizado.
➔ **Asegúrese de que el conductor de la batería se encuentra conectado seguramente, y preajuste de nuevo las emisoras.**

■ CD

No hay reproducción o el disco es expulsado.

El disco está colocado al revés.
➔ **Inserte el disco correctamente.**

Hay una falla o materias extrañas en el disco.
➔ **Retire la materia extraña, o utilice un disco sin fallas.**

El sonido salta o tiene ruidos.

Hay una falla o materias extrañas en el disco.
➔ **Retire la materia extraña, o utilice un disco sin fallas.**

El sonido salta debido a la vibración.

La unidad no está suficientemente asegurada.
➔ **Asegure la unidad a la caja de la consola.**

La unidad está inclinada en más de 30° en la dirección de parte delantera a extremo.
➔ **Haga que el ángulo sea de 30° o menos.**

El disco no puede expulsarse.

Hay algo, como pueda ser una etiqueta despegada, que obstruye la salida del disco.
➔ **Mantenga presionado el botón [▲] durante 10 o más segundos (expulsión forzada del disco). En caso de que la expulsión forzada del disco no funcione, consulte al distribuidor.**

El microcontrolador en la unidad opera anormalmente debido a ruidos u otros factores.
➔ **Desenchufe el cable de alimentación y enchufe de nuevo. En caso de que la unidad se encuentre todavía descompuesto, consulte con su concesionario.**

■ MP3/DivX

<p>No hay reproducción o el disco es expulsado.</p>	<p>El disco tiene datos con formato que no pueden reproducirse. ➔ Para ver los formatos que pueden reproducirse, consulte la descripción acerca de MP3/DivX.</p>
<p>Los discos CD-R/RW/DVD-R/RW que pueden reproducirse en otros dispositivos no pueden reproducirse en esta unidad.</p>	<p>La capacidad de reproducción de algunos discos CD-R/RW/DVD-R/RW puede depender de la combinación del medio de grabación, del software de grabación y de la grabadora utilizada aunque estos discos CD-R/RW/DVD-R/RW puedan reproducirse en otros dispositivos como pueda ser en un PC. ➔ Grabe los discos CD-R/RW/DVD-R/RW con una combinación de medios distinta, de software de grabación y grabadora, después de consulte la descripción acerca de MP3/DivX.</p>
<p>El sonido salta o tiene ruidos.</p>	<p>Hay una falla o materia extraña sobre el disco. ➔ Extraiga los objetos extraños o emplee un disco sin defectos. Para MP3/DivX, consulte la descripción acerca de MP3/DivX.</p> <p>La reproducción de archivos con VBR (velocidad en bits variable) puede causar ciertos saltos del sonido. ➔ Reproduzca archivos que no sean VBR.</p>
<p>Se detiene la imagen.</p>	<p>La imagen puede detenerse si los archivos DivX son de más de 2 GB. ➔ Mantenga el tamaño de los archivos por debajo de 2 GB.</p>

Nota:

- Consulte las "Notas acerca de MP3/DivX". (➔ página 114)



■ DVD

<p>No se puede cambiar el idioma de audio/idioma de subtítulos/ángulo.</p>	<ul style="list-style-type: none"> ● El cambio es imposible si el disco no tiene grabados múltiples idiomas de audio/idiomas de subtítulos/ángulos. (Consulte la guía suministrada con su disco.) ● Algunos discos permiten hacer cambios a través de una pantalla de menús. ● Algunas veces, el cambio de ángulos sólo puede realizarse con ciertas escenas.
<p>El idioma de audio/subtítulos seleccionado en los ajustes DVD no se utiliza.</p>	<p>Si los idiomas de audio o de subtítulos no están grabados en el disco, el audio o los subtítulos no cambiarán a ese idioma. (Algunos discos permiten hacer cambios a través de una pantalla de menús. Consulte la guía suministrada con su disco.)</p>
<p>No puede reproducirse un disco DVD-R o DVD-RW.</p>	<p>El disco todavía no está finalizado. ➔ Finalice el disco. Consulte el apartado "Antes de la reproducción de discos" (➔ página 108) o "Notas acerca de los discos" (➔ página 134) para los otros casos.</p> <p>El disco está en el formato de grabación de vídeo (VR). ➔ Juegue un disco en el formato vídeo. Consulte el apartado "Antes de la reproducción de discos" (➔ página 108) o "Notas acerca de los discos" (➔ página 134) para los otros casos.</p>
<p>No hay generación de sonido.</p>	<p>El formato de audio tiene la salida inhabilitada para esta unidad, como en el caso de dts. ➔ Emplee discos con salida habilitada. Consulte el apartado "Antes de la reproducción de discos" (➔ página 108) o "Notas acerca de los discos" (➔ página 134) para los otros casos.</p>

Solución de problemas (continuación)

❑ Mensajes de visualización de error

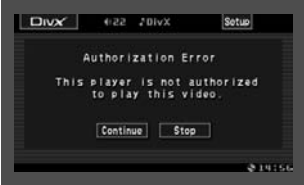
■ CD/MP3/DivX/DVD/VCD (CD de vídeo)

Visualización	Causa posible → Solución posible
Non Playable Disc	<p>El disco está sucio, o al revés. → Compruebe el disco.</p> <p>El disco está rayado. → Compruebe el disco.</p>
Mechanism error	<p>La unidad no funciona debido a alguna causa. → Presione [▲]. Si el problema persiste, presione el interruptor de reposición. Si no se restaura la operación normal, llame a la tienda donde adquirió la unidad o al centro de servicio Panasonic más cercano para solicitar reparaciones.</p>
File error	<p>El tipo de archivo seleccionado no es compatible. → Compruebe el disco.</p>
No Disc	<p>No hay disco en el reproductor. → Inserte el disco en la ranura del disco.</p>
Region Code error	<p>El código de región del disco a utilizarse no es compatible con esta unidad. → Presione [▲] y compruebe el disco.</p>
	<p>Usted está intentando reproducir un contenido VOD en DivX que ha sido adquirido con un código de registro distinto. → Adquiera el contenido VOD en DivX con el código de registro de esta unidad. (→ página 128)</p>
	<p>No quedan veces para reproducción del contenido VOD en DivX. → Vuelva a comprar el contenido o reproduzca otro contenido. (→ página 128)</p>
DivX HD not supported	<p>El archivo DivX HD seleccionado no es compatible. → Verifique el archivo. Reproduzca archivos que no sean DivX HD.</p>

Nota:

- Puede haber casos en los que los números de los discos afectados por un error aparezcan antes de “Non Playable Disc”.

❑ En caso de haberse olvidado del código de identificación...

En caso de haberse olvidado del código de identificación, consulte a su centro de servicio Panasonic más cercano.

Anotación del código de identificación

Copie la anotación abajo, rellene el código de identificación, y guárdelo en un lugar seguro.

Model No. CQ-VX100U

ID CODE

□	□	□	□
---	---	---	---

.....

.....

❑ Reparación de la unidad

Si las sugerencias de las tablas no solucionan el problema, le recomendamos llevar la unidad a su centro de servicio Panasonic autorizado más cercano. La unidad sólo deberá ser reparada por un técnico cualificado.

❑ Cambio del fusible

Utilice fusibles del mismo amperaje que el especificado (15 A). La utilización de sustitutos diferentes o fusibles de mayor amperaje, o la conexión directa de la unidad sin utilizar el fusible, puede causar un incendio o estropear la unidad.

Si falla el fusible de recambio, póngase en contacto con su centro de servicio Panasonic más cercano para que hagan las reparaciones necesarias.

❑ Si el aparato empieza a funcional mal...

Interruptor de reposición

Extraiga el panel frontal (➔ página 103) e inserte un objeto duro y fino en el orificio y presione el interruptor.

Importante

Presione el interruptor sólo cuando la unidad no pueda funcionar a pesar de presionar cualquier botón. (Las configuraciones y ajustes almacenados no se borran.)

Si la unidad no vuelve a su estado normal, llame al centro de servicio Panasonic más cercano para solicitar reparaciones.

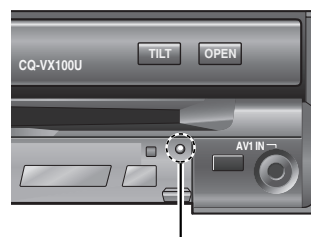

Interruptor de reposición

Nota:

- Si ya se ha ajustado ID-CODE, se le solicitará que introduzca el ID-CODE justamente después de reiniciar la unidad.

Mantenimiento

❑ Limpieza de esta unidad

Su producto está diseñado y fabricado para asegurar el mantenimiento mínimo. Emplee un paño seco y suave para la limpieza rutinaria del exterior. No emplee nunca bencina, disolvente, ni otros solventes.

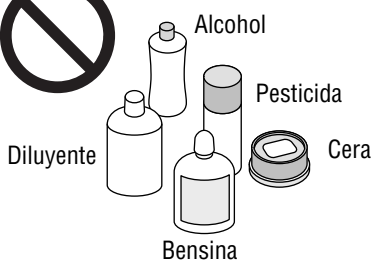

Para sacar manchas persistentes

- 1 Humedezca un paño suave en agua con jabón para lavar platos diluido y escúrralo bien.
- 2 Frote con cuidado. Pase otro paño seco por la misma superficie.



Nota:

- Puesto que existe la posibilidad que se introduzcan gotas de agua al interior de la unidad, no aplique el limpiador a la superficie.
- No raspe la pantalla con sus uñas u otros objetos duros. Las rayas o marcas que se produzcan oscurecerán las imágenes.

⚠ Precaución

- Si entran gotas de agua o de sustancias líquidas similares en el monitor, es posible que se produzca un funcionamiento defectuoso.

Notas acerca de los discos



Cómo tomar los discos

- No toque la parte inferior de los discos.
- No raye los discos.
- No doble los discos.
- Cuando no los utilice, guárdelos en sus cajas.

Lado impreso



No use discos con alguna de las siguientes características. El uso de tales discos puede dañar los discos o averiar la unidad.

- Discos especiales de forma no redonda



- Disco parcial o totalmente transparente



Disco totalmente transparente*

Disco parcialmente transparente

*Es posible que no puedan reproducirse los discos totalmente semitransparentes.

- Discos con etiquetas, etc., adheridas



Discos con cinta o pegatinas adheridas

Etiquetas creadas con una impresora



Películas o láminas protectoras

Accesorios de discos (estabilizadores, etc.)

- Discos dañados o deformados

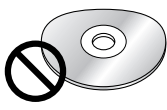

Discos mal elaborados

Discs con grietas, rasguños, o partes que faltan



Discos con rebabas
Limpie las superficies toscas antes de la utilización.

Inserción de disco

Las superficies de los discos nuevos suelen ser resbaladizas. Por ello, puede ocurrir que al usar un disco nuevo por primera vez no se cargue satisfactoriamente, incluso si se ha insertado en la unidad. En tal caso, inserte el disco en la unidad hasta que haga tope y se cargue como es debido.

- Al insertar un disco en la unidad o al expulsarlo y sacarlo, hágalo de manera recta, paralelamente a la unidad. De lo contrario, el disco se puede arañar o rayar durante el proceso.
- Cuando inserte un disco, no ponga un disco encima de otro. Si no se sigue esta indicación, pueden atas-carse los discos.

No deje los discos en los lugares siguientes:

- Bajo la luz directa del sol
- Cerca de calefacciones de vehículos
- Lugares sucios, polvorientos y húmedos
- Asientos y tableros de instrumentos

Limpieza de los discos

Utilice un paño seco y blando para frotar desde el centro del disco hacia fuera.

No adhiera ninguna pegatina ni etiqueta a los discos. No escriba nada en la etiqueta de la cara impresora con un bolígrafo ni otros lápices de punta dura.



<Correcto>



<Incorrecto>

Notas sobre los discos CD-R/RW, DVD-R/RW

- Es posible que se encuentre con algún problema al reproducir algunos discos CD-R/RW, DVD-R/RW grabados en grabadoras de CD/DVD (unidad de CD-R/RW, DVD-R/RW), ya sea debido a sus características de grabación o suciedad, huellas dactilares, rayadas, etc. en la superficie del disco.
- Los discos CD-R/RW, DVD-R/RW son menos resistentes a altas temperaturas y alta humedad que los discos CD musicales normales. Si los deja dentro de un vehículo durante mucho tiempo seguido pueden dañarse y ser imposible su reproducción.
- Es posible que el aparato no pueda reproducir con éxito un disco CD-R/RW, DVD-R/RW creado mediante la combinación de software de grabación, una grabadora de CD/DVD (unidad de CD-R/RW, DVD-R/RW) y un CD si no son compatibles entre sí.
- Este reproductor no puede reproducir discos CD-R/RW, DVD-R/RW si la sesión no se ha cerrado.
- Asegúrese de observar las instrucciones de los discos CD-R/RW, DVD-R/RW para su manipulación.
- Este reproductor no reproduce discos CD-R/RW ni DVD-R/RW que contengan datos que no sean CD-DA o MP3/DivX.

Lista de códigos de idiomas

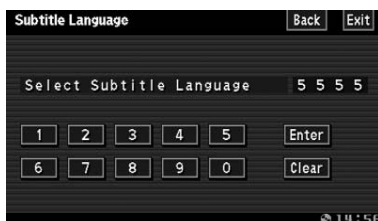

Idioma de menús de DVD
(⇒ página 126)

En los casos de “OTHER” ... (⇒ página 126)

Introduzca el código del idioma de cuatro dígitos presionando los botones

0 a **9**.

Pulse **Enter** para establecerlo.

Nota:

- El ajuste se termina y la pantalla vuelve al menú principal.
- Para buscar la selección durante la entrada numérica, pulse **Clear**.

Código	Nombre de idioma
6565	Afar
6566	Abkhazian
6570	Afrikaans
6577	Ameharic
6582	Árabe
6583	Assamese
6589	Aimara
6590	Azerbaiyano
6665	Bashkir
6669	Bielorruso
6671	Búlgaro
6672	Bihari
6678	Bengalí; Bangla
6679	Tibetano
6682	Bretón
6765	Catalán
6779	Corso
6783	Checo
6789	Galés
6865	Danés
6869	Alemán
6890	Butanés
6976	Griego
6978	Inglés
6979	Esperanto
6983	Español
6984	Estonio
6985	Vasco
7065	Persa
7073	Finés
7074	Fiyiano
7079	Faroese
7082	Francés
7089	Frisio
7165	Irlandés
7168	Gaélico escocés
7176	Gallego
7178	Guaraní
7185	Gujarati
7265	Hausa
7273	Hindi
7282	Croata
7285	Húngaro

Código	Nombre de idioma
7289	Armenio
7365	Interlingua
7378	Indonesio
7383	Islandés
7384	Italiano
7387	Hebreo
7465	Japonés
7473	Yidish
7487	Javanés
7565	Georgiano
7575	Kazajstano
7576	Groenlandés
7577	Camboyano
7578	Kannada
7579	Coreano
7583	Cachemir
7585	Kurdo
7589	Kirguiz
7665	Latín
7678	Lingala
7679	Laosiano
7684	Lituano
7686	Letón
7771	Malagasy
7773	Maorí
7775	Macedonio
7776	Malayalam
7778	Mongol
7779	Moldavo
7782	Marathi
7783	Malayo
7784	Maltés
7789	Birmano
7865	Nauru
7869	Nepalí
7876	Holandés
7879	Noruego
7982	Oriya
8065	Punjabí
8076	Polaco
8083	Pashto, pushto
8084	Portugués
8185	Quechua

Código	Nombre de idioma
8277	Rhaeto-Romance
8279	Rumano
8285	Ruso
8365	Sánscrito
8368	Sindi
8372	Serbocroata
8373	Singhalese
8375	Eslovaco
8376	Esloveno
8377	Samoano
8378	Shona
8379	Somalí
8381	Albano
8382	Serbio
8385	Sudanés
8386	Sueco
8387	Suahili
8465	Tamil
8469	Telugu
8471	Tajik
8472	Tailandés
8473	Tigrinya
8475	Turkmen
8476	Tagalo
8479	Tonga
8482	Turco
8484	Tártaro
8487	Twi
8575	Ucraniano
8582	Urdu
8590	Uzbeco
8673	Vietnamita
8679	Volapük
8779	Wolof
8872	Xhosa
8979	Yoruba
9072	Chino
9085	Zulú

Definición de términos



Dolby Digital

Este formato completamente discreto divide las señales musicales en 5.1 canales: Delantero izquierdo (L), delantero derecho (R), central (C), Surround izquierdo (LS), Surround derecho (RS) y de altavoz de subgraves (SW: canal 0.1) para grabación y reproducción. El número de canales grabados depende del software. (1 a 5.1 canales)

Fabricado bajo licencia de Dolby Laboratories. "Dolby" y el símbolo de la doble D son marcas comerciales de Dolby Laboratories. Trabajo confidencial no publicado. Copyright 1992–1997 Dolby Laboratories. Todos los derechos reservados.

DVD interactivo

Un DVD interactivo es un software que incluye ángulos múltiples, fines con desenlaces múltiples, etc.

Pantalla Letterbox

Se refiere a una pantalla en la que la imagen de reproducción de los discos DVD o VCD (CD de Vídeo) de pantalla panorámica aparece con franjas negras en las partes superior e inferior.

LPCM (audio PCM lineal)

En este formato, la señal de audio se convierte a datos digitales y se graba en dos canales sin compresión.

Puesto que los discos DVD tienen gran capacidad, pueden almacenar más datos con más precisión que los discos CD.

Pantalla Pan & Scan

Se refiere a una pantalla en la que la imagen de reproducción de los discos DVD o VCD (CD de Vídeo) de pantalla panorámica se corta por los lados izquierdo y derecho.

Control de reproducción (PBC) (discos VCD (CD de Vídeo))

Si el disco VCD (CD de Vídeo) tiene escritas las palabras "Con control de reproducción", u otras similares, escritas en la superficie del disco o en su estuche, las escenas o información de visión (o de audición) pueden seleccionarse de forma interactiva con la pantalla mirando el menú que aparece en la pantalla.

En estas instrucciones, la reproducción que emplea la pantalla del menú se denomina "reproducción de menú" para los discos CD de Vídeo. Este reproductor es compatible con los discos CD de Vídeo con control de reproducción.

DivX

DivX es una tecnología de medios populares creada por DivX, Inc. Los archivos de los medios DivX contiene vídeo con alto nivel de compresión y con alta calidad visual manteniendo un tamaño de archivo relativamente pequeño. Los archivos DivX también pueden incluir características de medios avanzados tales como menús, subtítulos, y pistas de audio alternativas. Muchos archivos de medios DivX están disponibles para su descarga directa en la red, y podrá crear los suyos propios empleando su contenido personal y las herramientas de fácil utilización disponibles en DivX.com.

Este producto incorpora tecnología de protección de los derechos de autor que están protegidos por patentes de EE.UU. y otros derechos de propiedad intelectual. La utilización de esta tecnología de protección de derechos de autor deberá estar autorizada por Macrovision, y se destina solamente al hogar y otros usos de visión limitada a menos que Macrovision lo autorice de otra forma. Está prohibida la inversión de ingeniería y el desmontaje.

Producto DivX® Certified oficial
Reproduce todas las versiones de vídeo DivX® con la reproducción estándar de archivos de medios DivX® DivX, DivX Certified, y los logotipos asociados son marcas comerciales de DivX, Inc. y se empleando con licencia.

Especificaciones



Generalidades

- Alimentación : 12 V CC (11 V – 16 V), tensión de prueba de 14,4 V, negativo a masa
- Consumo : Menos de 10 A (durante la reproducción de un disco)
- Potencia de salida máxima : 50 W x 4 canales
- Salida de potencia : 20 W x 4 canales
- Impedancia de altavoces compatibles : 4 Ω
- Señal de entrada de vídeo : Señal de vídeo compuesta, 1,0 Vp-p (75 Ω)
- Sensibilidad de entrada de audio : 2 Vrms
- Señal de salida de vídeo : Señal de vídeo compuesta, 1,0 Vp-p (75 Ω)
- Tensión de salida de preamplificador : 2 Vrms
- Impedancia de salida de preamplificador : Menos de 600 Ω
- Dimensiones (An x Al x Prof) : 178 x 50 x 165 mm {7" x 1 ¹⁵/₁₆" x 6 ¹/₂"}
- Peso : 2,4 kg {5 lbs. 5 oz.}

Entrada AV delantera (AV1 IN)

- Impedancia de entrada : 47 k Ω
- Entrada externa permisible : 2,0 V
- Conector : Miniclavija estéreo de 3,5 mm de diámetro (equipada con terminal de entrada de vídeo)
- Sensibilidad de entrada de audio : 2 Vrms
- Señal de entrada de vídeo : Señal de vídeo compuesta, 1,0 Vp-p (75 Ω)

Las especificaciones de arriba satisfacen las normas EIA.

Nota:

- Las especificaciones y el diseño están sujetos a cambios sin previo aviso con motivo de mejoras en la tecnología.
- Algunos valores e ilustraciones de este manual pueden ser distintos de los de su producto.

Radio de FM en estéreo

- Gama de frecuencias : 87,9 MHz – 107,9 MHz
- Sensibilidad útil : 12,2 dBf
- Separación estéreo : 30 dB (1 kHz)
- Relación señal a ruido : 62 dB

Radio de AM

- Gama de frecuencias : 530 kHz – 1 710 kHz
- Sensibilidad útil : 28 dB/ μ V
- Relación de rechazo de imagen : 50 dB

Sección de audio

- Tensión/impedancia de salida : 2 Vrms/600 Ω
- Características de frecuencia : 20 Hz – 20 kHz (\pm 1 dB)
- Gama dinámica : 96 dB (durante la reproducción de un disco CD)
- Relación de señal/ruido : 95 dB (durante la reproducción de un disco CD)

Monitor

- Panel de cristal líquido : 7" de anchura
- Dimensiones de la pantalla (An x Al x Prof) : 154 x 87 x 177 mm {6 ¹/₁₆" x 3 ⁷/₁₆" x 6 ¹⁵/₁₆"}
- Número de píxeles : 336 960 píxeles (234 vertical x 480 horizontal x 3)
- Relación de píxeles válida : Más del 99,99%
- Método de visualización : Formato de filtro de color transparente
- Método de excitación : Formato de matriz activa de TFT (transistor de película delgada)

**Panasonic Consumer
Electronics Company,
Division of Panasonic
Corporation of North America**
One Panasonic Way, Secaucus,
New Jersey 07094
<http://www.panasonic.com>

**Panasonic Sales Company,
Division of Panasonic Puerto
Rico, Inc. ("PSC")**
Ave. 65 de Infantería, Km. 9.5
San Gabriel Industrial Park,
Carolina, Puerto Rico 00985
<http://www.panasonic.com>

Panasonic Canada Inc.
5770 Ambler Drive,
Mississauga, Ontario
L4W 2T3
<http://www.panasonic.ca>

Free Manuals Download Website

<http://myh66.com>

<http://usermanuals.us>

<http://www.somanuals.com>

<http://www.4manuals.cc>

<http://www.manual-lib.com>

<http://www.404manual.com>

<http://www.luxmanual.com>

<http://aubethermostatmanual.com>

Golf course search by state

<http://golfingnear.com>

Email search by domain

<http://emailbydomain.com>

Auto manuals search

<http://auto.somanuals.com>

TV manuals search

<http://tv.somanuals.com>