

Panasonic[®]

HDTV Projection Monitor Operating Instructions

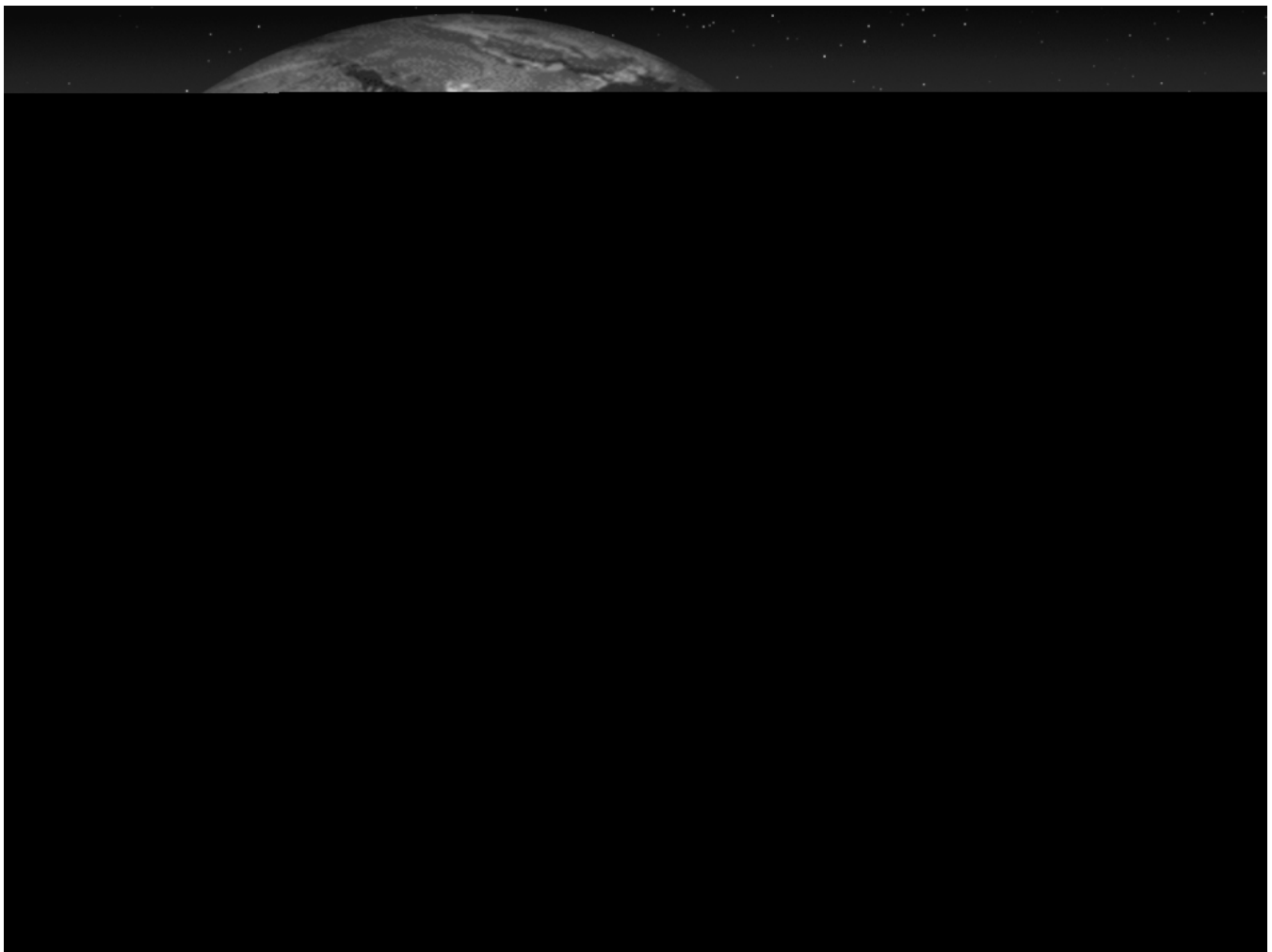

PT-51HX42

PT-61HX42



For assistance, please call: 1-888-VIEW-PTV or send
e-mail to: consumerproducts@panasonic.com (USA only)

TQB2AA0424 22103
PRINTED IN USA

	WARNING	
RISK OF ELECTRIC SHOCK DO NOT OPEN		
WARNING: To reduce the risk of electric shock do not remove cover or back. No user-serviceable parts inside. Refer servicing to qualified service personnel.		



The lightning flash with arrow head within a triangle is intended to tell the user that parts inside the product are a risk of electric shock to persons.



The exclamation point within a triangle is intended to tell the user that important operating and servicing instructions are in the papers with the appliance.

WARNING

INFORMATION REGARDING CONVERGENCE

In the projection television, the image is formed by projecting 3 different color images (red, green and blue) onto the projection screen. **Convergence refers to the alignment of red, green and blue images on the projection screen.** When these images are properly aligned (converged), you see a sharp and vibrant color image. Sometimes, the three images may require alignment. This is due to the effect of earth's magnetic field on the projection tubes. Normally, adjustment is not necessary after the initial alignment at the center of the screen. It is possible to correct the color fringing on other areas of the screen by using the buttons on the remote control and by following the on-screen instructions in the set-up menu. Please converge the images before using the television for the first time. The following diagram shows examples of a misaligned image and a properly aligned image. **Please refer to pages 28 and 29 for detailed procedure on how to adjust convergence.**

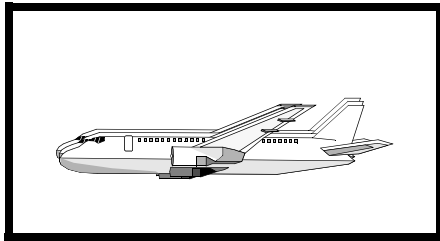

Misconverged image

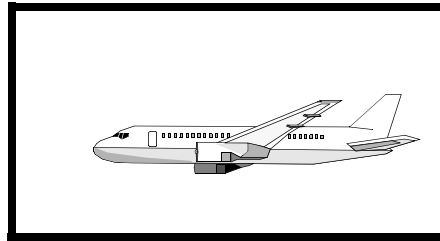

Properly aligned image

Table of Contents

Congratulations 3

- Customer Record 3
- Care and Cleaning..... 3
- Specifications 3

Installation..... 4

- Television Location..... 4
- Optional Cable Connections..... 4
- AC Power Supply Cord..... 4
- Cable / Antenna Connection..... 4

Feature Chart 5

Auto Set Up Menu..... 6

Optional Equipment Connections 7

- VCR 7
- Cable Box..... 8
- VCR and Cable Box 8
- Amplifier (TO AUDIO AMP) 9
- Front Control Panel 10
- Program Out (PROG OUT) 11
- Digital TV - Set-Top Box (DTV-STB) or DVD Players 11

PIP and Split Operation..... 12

- Special Remote Buttons..... 14
- Aspect Button 14
- BBE Button..... 14
- SAP Button..... 14

Remote Control Operation..... 15

- Mode Operational Key Chart..... 16
- Programming the Remote 18
- Programming Without a Code 18
- Component Codes..... 19

Roller Guide Menu™ Navigation..... 23

Roller Guide Icons 25

- Roller Guide Icon Menus..... 25

Rollerguide Icon Menu Operation 26

- Set Up..... 26
- Timer 30
- Picture 31
- Selectable 16:9 Mode Feature Chart..... 33
- Channels 33
- Audio 35
- Lock..... 36

V-Chip Menu Operation..... 37

Troubleshooting Chart..... 43

Limited Warranty 44

Customer Services Directory 46

Index 47

Congratulations

Your new Projection Television (PTV) features state-of-the-art technology for high quality picture and sound with complete audio/video connections for your home theater system. Your PTV is designed to give you many years of enjoyment. It was thoroughly tested and tuned at the factory for best performance.

Customer Record

The model and serial number of this product are located on the back of the PTV. You should note the model and serial number in the space provided and retain as a permanent record of your purchase. This will aid in identification in the event of theft or loss. Product registration for U.S. customers is available at: www.prodreg.com/panasonic.

Model
Number

Serial
Number

Care and Cleaning

Projection Screen (Turn PTV Off)

The projection screen is a high precision lens system which has a protective screen. The protective screen is fully washable with the following precautions:

- Use a mild soap solution or window cleaner and a clean cloth.
 - DO NOT USE ABRASIVE CLEANERS.
 - Do not use laundry detergent or automatic dishwasher soap.
 - Do not use alcohol, ammonia, or petroleum based products.
- Avoid excessive moisture and wipe dry.
 - Prevent solution from running into the receiver below.
- Avoid bumping or scraping the screen.

Note: Do not spray any type of cleaning fluid directly on the screen.

Cabinet and Remote Control

- For cabinets and remote control, use a soft cloth dampened with water or a mild detergent solution. Avoid excessive moisture and wipe dry.
- Do not use benzene, thinner or other petroleum based products.

Specifications

Power Source PT-51HX42 (4.2A) PT-61HX42 (4.2A)	120V AC, 60Hz
Channel Capability - 181	VHF-12; UHF-56; Cable-113
Video Input Jacks	1Vp-p, 75 Ohm, Phono Jack Type
Audio Input Jacks	500mV RMS 47K Ohm
Video Output Jack	1Vp-p, 75 Ohm, Phono Jack Type
Audio Output Jacks	0-2.0V RMS 4.7K Ohm
Component Input (Y / P_B / P_R)	75 Ohm, Phono Jack Type
S-Video Input Jacks	S-Video (-C) Connector

Specifications are subject to change without notice or obligation

Feature Chart

MODELS		PT-51HX42	PT-61HX42
FEATURES			
SPECIAL FEATURES	MENU LANGUAGE ENG/SPAN/FR	<input type="checkbox"/>	<input type="checkbox"/>
	PTOTECTIVE SCREEN	<input type="checkbox"/>	<input type="checkbox"/>
	2 TUNER PIP	<input type="checkbox"/>	<input type="checkbox"/>
	2 TUNER SPLIT	<input type="checkbox"/>	<input type="checkbox"/>
	VIDEO PICTURE MEMORY	<input type="checkbox"/>	<input type="checkbox"/>
	VIDEO INPUT SKIP	<input type="checkbox"/>	<input type="checkbox"/>
	CLOSED CAPTIONING	<input type="checkbox"/>	<input type="checkbox"/>
	V-CHIP CAPABILITY	<input type="checkbox"/>	<input type="checkbox"/>
	DIGITAL SCAN RATE	1080i, 480p	1080i, 480p
	NTSC LINE - DOUBLER	480p	480p
	VIDEO NORM	<input type="checkbox"/>	<input type="checkbox"/>
AUDIO	AUDIO NORM	<input type="checkbox"/>	<input type="checkbox"/>
	STEREO	<input type="checkbox"/>	<input type="checkbox"/>
	AI SOUND	<input type="checkbox"/>	<input type="checkbox"/>
	BASS/BALANCE/TREBLE	<input type="checkbox"/>	<input type="checkbox"/>
	SURROUND	<input type="checkbox"/>	<input type="checkbox"/>
	BBE	<input type="checkbox"/>	<input type="checkbox"/>
A/V JACKS	A/V PROGRAM OUT	<input type="checkbox"/>	<input type="checkbox"/>
	A/V IN (REAR/FRONT)	4 (3/1)	4 (3/1)
	AUDIO OUT	<input type="checkbox"/>	<input type="checkbox"/>
	S-VHS INPUT (REAR/FRONT)	2/1	2/1
	COMPONENT INPUT	2	2

IMPORTANT INFORMATION REGARDING THE USE OF VIDEO GAMES, COMPUTERS, OR OTHER FIXED IMAGE DISPLAYS.

WARNING: The marking or retained image on the picture tube resulting from viewing fixed image is not an operating defect and as such is not covered by Warranty.

The projection television is designed to display constantly moving images on the screen. Continuous viewing of stationary images such as letterbox pictures on standard screen TVs (with top/bottom bars), non-expanded standard (4:3) pictures on wide screen TVs (with side bars shown on each side of an image), stock market report bars (ticker running at the bottom of the screen), video game patterns, fixed scoreboards, bright station logos, on-line (Internet) or repetitive computer style patterns should be limited.

The extended use of fixed image program material can cause a permanent picture tube damage, shown as a "shadow image" viewable on normal programs. This type of irreversible picture tube deterioration can be limited by performing the following steps:

- Limit the display of fixed image program material to no more than 15% of total viewing time per week.
- Turn the power off when not in use.

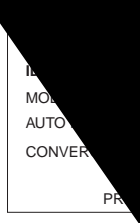

- MODE** - To select

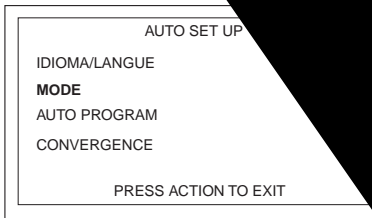

- AUTO PROGRAM** - To automatically p

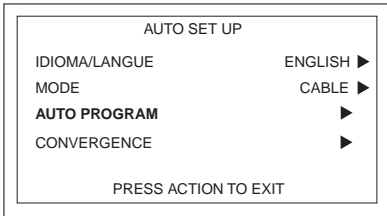

- Press **VOL** to display Convergence adjustment menu.

- CONVERGENCE** -To adjust the center convergence, if needed.

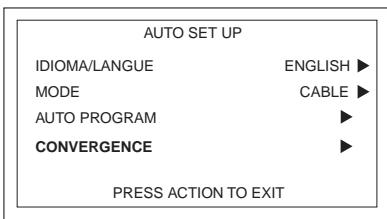

- Press **VOL** to display Convergence adjustment menu.
Note: Refer to the manual for setting Convergence, if needed.

Optional Equipment Connections

VCR Connection

Follow this diagram when connecting your television to a VCR only.

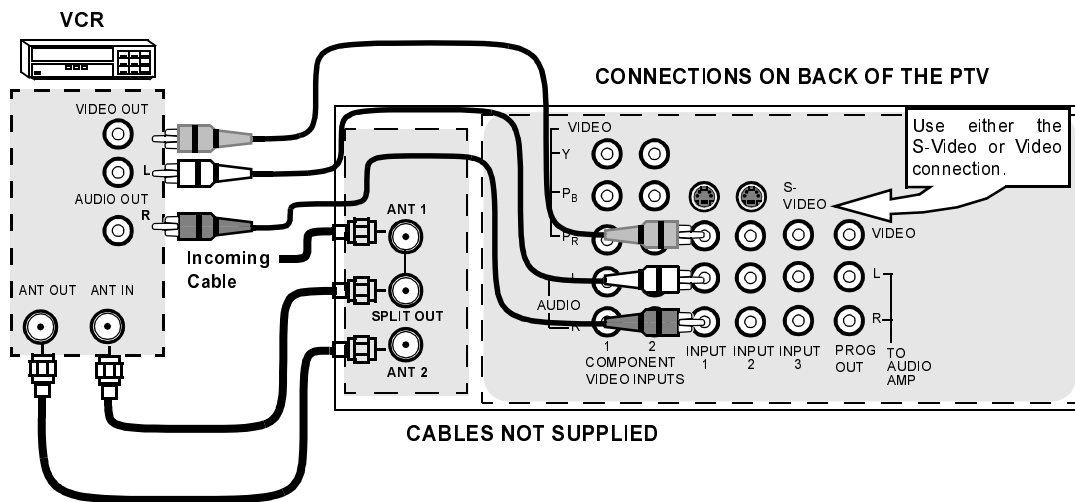

Note: The remote control must be programmed with supplied codes to operate the VCR.

Viewing a television program

Procedure

1. Select ANT1 in the SET UP menu under Prog Chan (Program Channels).
2. Tune the television to the television program you want to view.

Viewing a video

Procedure

Option A

1. Select ANT1 in the SET UP menu under Prog Chan.
2. Press the **TV/VIDEO** button on the remote control to select the video input (VIDEO 1, VIDEO 2, etc.) connected to your VCR.
3. Begin the video.

Option B

1. Select ANT2 in the SET UP menu under Prog Chan.
2. Tune the television to Channel 3 or 4, depending on your VCR.
3. Begin the video.

Recording a television program

Procedure

Option A (Recording and viewing the same program)

1. Select ANT2 in the SET UP menu under Prog Chan.
2. Tune the television to Channel 3 or 4, depending on your VCR.
3. Using the VCR, tune to the television program you want to record.
4. Begin recording.

Option B (Recording one program while viewing another program)

1. Select ANT1 in the SET UP menu under Prog Chan.
2. Press the **TV/VIDEO** button on the remote control to select the video input (VIDEO 1, VIDEO 2, etc.) connected to your VCR.
3. Using the VCR, tune to the television program you want to record.
4. Begin recording.
5. Press the **TV/VIDEO** button on the remote control to switch back to TV mode.
6. Tune the television to the television program you want to view.

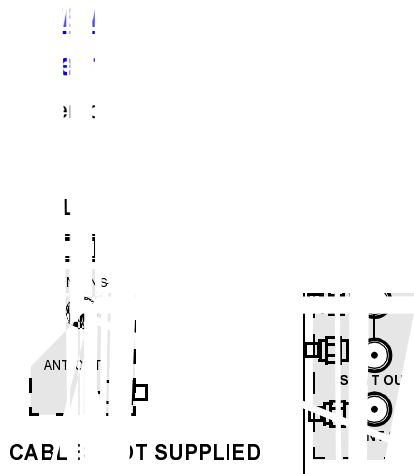

Note: The remote control must be programmed for viewing a premium (encrypted) cable channel.

Procedure

1. Select ANT2 in the TV menu under Program Channel 3.
2. Tune the television to the premium channel.
3. Using the cable remote, press the power button.

Note: To use premium features such as Pay Per View, press the Channel button on the remote.

VCR and Cable Box Connection

View this diagram when connecting your television to a VCR.

Note: The remote control must be programmed for viewing a premium (encrypted) cable channel.

Procedure

1. Select ANT2 in the TV menu under Program Channel 3.
2. Tune the television to the premium channel.
3. Using the cable remote, press the power button.

Note: To use premium features such as Pay Per View, press the Channel button on the remote.

VCR and Cable Box Connection (Contd.)

Recording a premium (scrambled) cable channel

Procedure

1. Select ANT2 in the SET UP menu under Prog Chan.
2. Press the **TV/VIDEO** button on the remote control to select the video input (VIDEO 1, VIDEO 2, etc.) connected to your VCR.
3. Turn the VCR ON.
4. Tune the VCR to Channel 3 or 4, depending on the switch setting on the back of VCR.
5. Using your cable box, tune to the premium cable channel you want to record.
6. Begin recording.

Note: To view a different channel while recording:

- Select ANT1 in the SET UP menu under Prog Chan.
- Press the **TV/VIDEO** button on the remote control to TV mode.
- Tune the television to a television program (except another premium cable channel).

Amplifier Connection (TO AUDIO AMP)

To listen through a separate stereo system, connect an external audio amplifier TO AUDIO AMP outputs on back of television.

Note: TO AUDIO AMP terminals cannot be connected directly to external speakers.

Audio Adjustments

1. Select SPEAKERS ON located in the onscreen AUDIO menu.
2. Set amplifier volume to minimum.
3. Adjust television volume to desired level.
4. Adjust amplifier volume to match the television.
5. Select SPEAKERS OFF & VARIABLE AUDIO OUT from AUDIO menu.
6. Volume, mute, bass, treble and balance are now controlled through the television.

Note: Select SPEAKERS OFF & FIXED AUDIO OUT to control audio functions through the external amplifier.

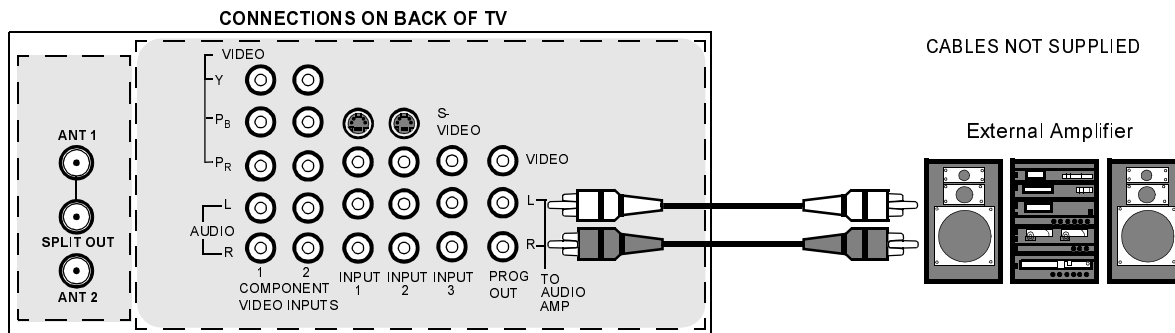

Front Control Panel

The front control panel can be used to access menus and switch video mode when the remote control is not available.

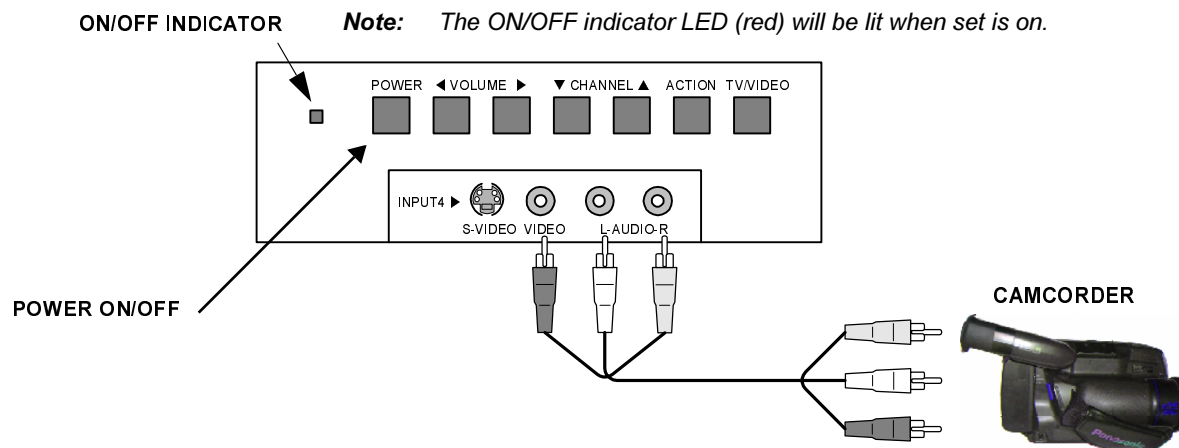

Note: The S-VIDEO connection provides higher quality picture. It overrides VIDEO 4 connections. Use INPUT 4, AUDIO L and R with S-VIDEO connection.

Open the door on the PTV front panel to use the connections for your optional equipments. A second VCR, Camcorder, a video disc player, video game equipment or DSS equipment can also be connected to the video inputs. See the optional equipment manual for details.

Procedure

1. Connect equipment to front Audio/Video input jacks.
2. Press TV/VIDEO button to select VIDEO 4 input mode.
3. Operate optional equipment as instructed in equipment manual.

P
To
th

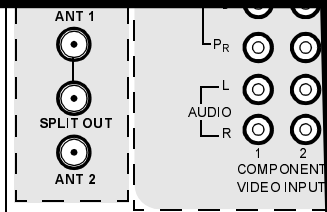

Procedure

1. Connect optional equipment to PR
2. PROG OUT terminal display is the
3. See optional equipment manual for

Digital TV - Set-Top Box (DTV-S)

This television is capable of displaying
order to view DTV programming, the ST
DTV signal must be available in your ar

This television also utilizes a progressive
image. This allows you to sit close to th
with interlaced TV pictures.

Use this diagram to connect the Panaso





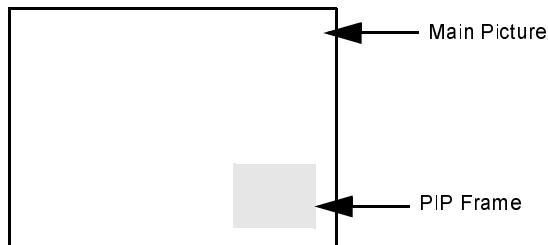

Note: There are 2
separati

PIP and Split Operation

PIP Operation

This television includes a two-tuner Picture In Picture (PIP) feature. This allows you to watch two (2) live broadcasts at the same time with or without an external video source such as a VCR, cable box, etc.



- Connect incoming cable to ANT 1 input on back of TV
- Press   to display PIP frame.
- Select channels for the PIP frame by pressing 
- Select channels for the Main picture by pressing  or use the remote control numeric keypad.
- Press  to switch the PIP and MAIN PICTURE source.
- Press  to view picture source status.
- Press  to cancel PIP frame.

Split Operation



This feature lets you watch two different channels side by side with or without an external video source.

PIP and Split Operation With a Cable Box

To view premium (scrambled) cable channels through your cable box in the Main Picture:

Note: Use this procedure if you want to watch premium cable channels in the Main Picture while viewing a television program or video in the PIP or Split frame.

Procedure

- Select ANT 2 in the SET UP menu under Prog Chan (Program Channels).
- Tune PTV to Channel 3.
- Press  or  on the remote control to display the PIP or Split frame.

Note: Audio is from the Main Picture only.

- Verify the Cable box is ON.
- Choose channels for the Main Picture by tuning the cable box.

- Choose channels for the PIP or Split frame by pressing .

Note: Swap is not available when using the cable box to tune channels. If your cable box has video output, it can be connected to the PTV to allow you to use all PIP or Split functions. See the equipment manual for more information.

PIP and Split Operation (contd.)

TV/VIDEO Button (PIP and Split)

Press when PIP or Split frame is displayed to select desired input mode.

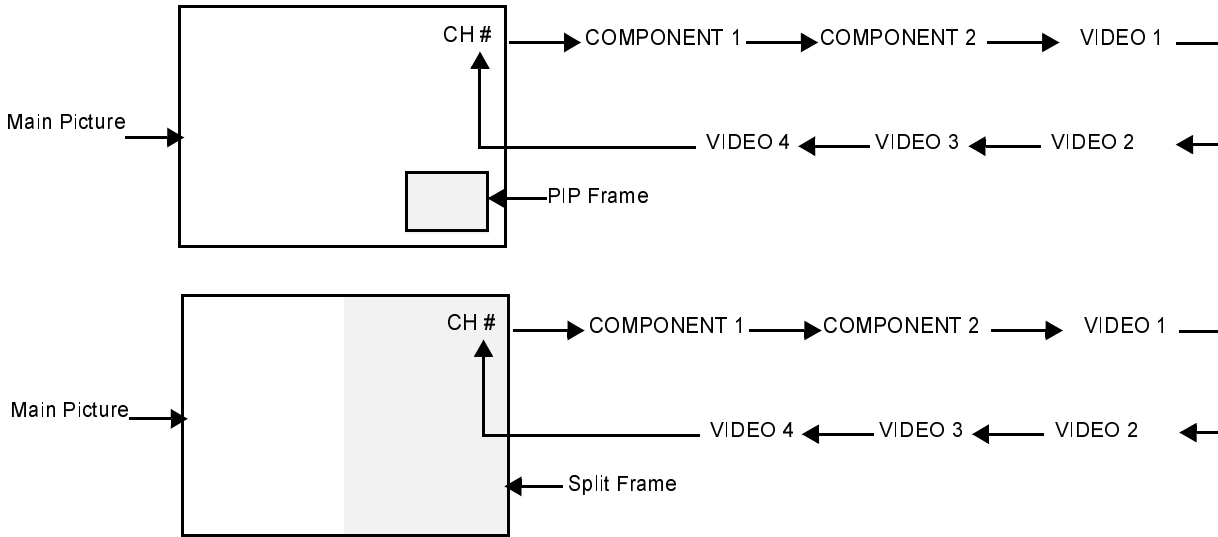

Search Button (PIP and Split)

This feature lets you scan through all available channels.

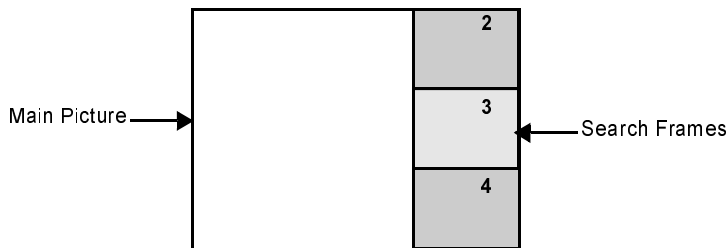

- Press **PIP** or **SPLIT** to display PIP or Split frame.
- Press **SEARCH OPEN/CLOSE** to display search frames.
- Press **SEARCH OPEN/CLOSE** again to stop search feature. PIP or Split frame channel will be the last active search frame.
- Press **PIP** or **SPLIT** to cancel PIP or Split frame.

Move Button (PIP only)

This feature is used to move PIP frame to one of four corners.

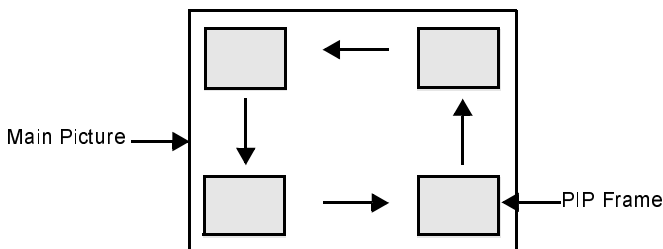

- Press **PIP** to display PIP frame.
- Press **MOVE** to position PIP frame to desired corner.
- Press **PIP** to cancel PIP frame.

PIP MIN and PIP MAX Buttons

While PIP frame is displayed, press PIP MIN or PIP MAX button to vary the size of PIP frame.

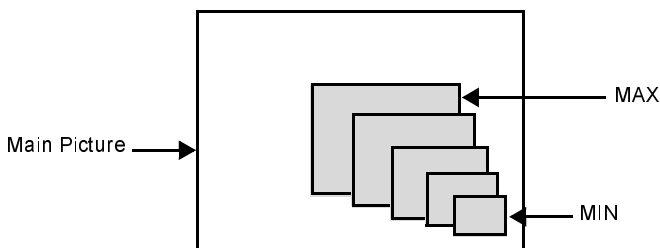

- Press **PIP** to display PIP frame.
- Press **PIP MIN** or **PIP MAX** to size PIP frame.
- Press **PIP** to cancel PIP frame.

frames
frame
nt Frame
With Main Picture

... picture size ratio to match programming format when using

Off. BBE® Sound technology enhances speech intelligibility and provide outstanding natural sound.

... audio modes. If you are receiving a stereo program and you press the and MONO.

Remote Control Operation

Press to turn ON and OFF.
Press to access second audio program.
Press to mute sound. Press to display and cancel CC (Closed Caption).
Press to select remote operation.
Press to access menus.
Press to select TV or input modes.
BBE - Press to turn on or off. MENU - Press to access DBS or DVD menus.
DBS page up/down and DVD skip +/- buttons.
Press numeric keypad to select any channel.
Press to switch to previously viewed channel or input modes.



EUR7603Z30

Press to illuminate remote buttons.
Select picture size (ratio) to match programming format (DTV-STB and DBS only).
Press to adjust TV sound and navigate in menus.
Press to select next or previous channel and navigate in menus.
Press to display time, channel, sleep timer, and other options.
DBS functions button.
DBS functions button.
Press to enter minor number in a compound number.

*PIP MIN REW 	PLAY 	*PIP MAX FF
PAUSE 	STOP 	REC
*FREEZE TV/VCR 	*PIP CH VCR CH 	*SEARCH OPEN/CLOSE
*PIP 	*SPLIT 	*MOVE
*Split or PIP function buttons Component function buttons		

Battery Installation

Use two AA batteries:

Remove battery cover by pushing in and up near arrow.
Install batteries matching (+) and (-) polarity signs.
Replace the battery cover.

Note: Incorrect installation can cause battery leakage and corrosion that will damage the Remote Control

Precautions

- Replace batteries in pairs.
- Do not mix battery types (zinc carbon with alkaline).
- Do not recharge, heat, short-circuit, disassemble, or burn batteries.

Mode Operational Key Chart

This chart defines which keys that are operational after programming (if needed), while in the selected remote control mode TV, DTV, CABLE, DBS, VCR, DVD ...etc.

KEY NAME	TV MODE	DTV MODE	CABLE MODE	DBS MODE
POWER	POWER	POWER	POWER	POWER
SAP	SAP ON/OFF	-	-	-
MUTE	MUTE	TV MUTE	CBL MUTE	TV MUTE
ASPECT	TV ASPECT	DTV ASPECT	-	DBS ASPECT
TV/VIDEO	INPUT SWITCH	TV INPUT SWITCH	TV INPUT SWITCH	TV INPUT SWITCH
CHAN UP	CHANNEL UP	-	CABLE CHANNEL UP	DBS NAVIGATION UP
CHAN DOWN	CHANNEL DOWN	-	CABLE CHANNEL DOWN	DBS NAVIGATION DOWN
VOL RIGHT	VOL +	NAVIGATION RIGHT	CABLE VOL +	DBS NAVIGATION RIGHT
VOL LEFT	VOL -	NAVIGATION LEFT	CABLE VOL -	DBS NAVIGATION LEFT
ACTION	ACTION	ACTION	ENTER	DBS ACTION
BBE/MENU	BBE On or off	STB MENU	-	STB MENU
RECALL	DISPLAY	STB PROGRAM INFO.	TV DISPLAY	STB PROG. INFO
EXIT	-	DTV EXIT	-	STB EXIT
PAGE DOWN	-	STB PAGE DOWN	-	STB PAGE DOWN
PAGE UP	-	STB PAGE UP	-	STB PAGE UP
GUIDE	-	STB PRODGRAM GUIDE	-	DBS PRODGRAM GUIDE
1	DIGIT 1	STB DIGIT 1	DIGIT 1	DIGIT 1
2	DIGIT 2	STB DIGIT 2	DIGIT 2	DIGIT 2
3	DIGIT 3	STB DIGIT 3	DIGIT 3	DIGIT 3
4	DIGIT 4	STB DIGIT 4	DIGIT 4	DIGIT 4
5	DIGIT 5	STB DIGIT 5	DIGIT 5	DIGIT 5
6	DIGIT 6	STB DIGIT 6	DIGIT 6	DIGIT 6
7	DIGIT 7	STB DIGIT 7	DIGIT 7	DIGIT 7
8	DIGIT 8	STB DIGIT 8	DIGIT 8	DIGIT 8
9	DIGIT 9	STB DIGIT 9	DIGIT 9	DIGIT 9
0	DIGIT 0	STB DIGIT 0	DIGIT 0	DIGIT 0
R-TUNE	PREVIOUS CHAN OR VIDEO MODE	PREVIOUS DTV CHAN	CABLE PREVIOUS	STB PREVIOUS
PROG	-	DTV PROGRAM/DASH	-	STB PROGRAM/DASH
PIP MIN <<REW	TV PIP MIN	-	-	-
PLAY	-	-	-	-
PIP MAX >>FF	-	-	-	-
PAUSE	-	-	-	-
STOP	-	-	-	-
RECORD	-	-	VCR RECORD	STB RECORD
FREEZE/TV/VCR	TV PIP OR SPLIT FREEZE	-	-	STB/DTV/SAT SW
PIP CH ▼ VCR CH	PIP OR SPLIT CHAN ▼	-	CABLE CHANNEL DOWN	STB CHANNEL DOWN
PIP CH ▲ VCR CH	PIP OR SPLIT CHAN ▲	-	CABLE CHANNEL UP	STB CHANNEL UP
SEARCH OPEN/CLOSE	SPLIT OR PIP SEARCH	-	-	-
PIP	PIP ON/OFF	-	-	-
SPLIT	SPLIT ON/OFF	-	-	-
MOVE	MOVE PIP	-	-	-
SWAP	SWAP PIP OR SPLIT WITH MAIN PICTURE	-	-	-
LIGHT	REMOTE BUTTONS			

Mode Operational Key Chart (contd.)

KEY NAME	VCR MODE	DVD MODE		AUX MODE			RCVR MODE
		(DVD)	(CD)	(VCR2)	(TAPE)	(PVR)	
POWER	POWER	POWER	POWER	POWER	POWER	POWER	POWER
SAP	-	-	-	-	-	-	-
MUTE	TV MUTE	TV MUTE	RCVR MUTE	TV MUTE	RCVR MUTE	TV MUTE	RCVR MUTE
ASPECT	-	-	-	-	-	-	-
TV/VIDEO	TV INPUT SWITCH	TV INPUT SWITCH	TV INPUT SWITCH	TV INPUT SWITCH	TV INPUT SW	TV INPUT SW	RCVR INPUT SW
CHAN UP	VCR CHANNEL UP	NAVIGATION UP	NEXT TRACK	VCR CHANNEL UP	-	PVR UP	TUNER +
CHAN DOWN	VCR CHAN DOWN	NAVIGATION DOWN	PREVIOUS TRACK	VCR CHANNEL DOWN	-	PVR DOWN	TUNER -
VOL RIGHT	TV VOLUME +	NAVIGATION RIGHT	TV/RCVR VOLUME UP	TV VOLUME +	RCVR VOLUME +	PVR RIGHT	RCVR VOLUME +
VOL LEFT	TV VOLUME -	NAVIGATION LEFT	TV/RCVR VOLUME DOWN	TV VOLUME -	RCVR VOLUME -	PVR LEFT	RCVR VOLUME -
ACTION	TV ACTION	SELECT	-	TV ACTION	-	SELECT	-
BBE/MENU	-	DVD MENU	-	-	-	-	-
RECALL	ONSCREEN VCR DISPLAY	DVD DISPLAY	TIME FORMAT	ONSCREEN VCR DISPLAY	-	PVR ENTER	-
EXIT	-	-	-	-	-	PVR Exit	-
PAGE DOWN	-	SKIP -	SKIP -	-	-	-	-
PAGE UP	-	SKIP+	SKIP+	-	-	-	-
GUIDE	-	TITLE	NEXT TRACK	-	-	PVR GUIDE	-
1	DIGIT 1	1 CHAPT.	TRACK 1	DIGIT 1	-	DIGIT 1	AV 1
2	DIGIT 2	2 CHAPT.	TRACK 2	DIGIT 2	-	DIGIT 2	AV 2
3	DIGIT 3	3 CHAPT.	TRACK 3	DIGIT 3	-	DIGIT 3	AV 3
4	DIGIT 4	4 CHAPT.	TRACK 4	DIGIT 4	-	DIGIT 4	AV 4
5	DIGIT 5	5 CHAPT.	TRACK 5	DIGIT 5	-	DIGIT 5	CD
6	DIGIT 6	6 CHAPT.	TRACK 6	DIGIT 6	-	DIGIT 6	TUNER
7	DIGIT 7	7 CHAPT.	TRACK 7	DIGIT 7	-	DIGIT 7	PHONO
8	DIGIT 8	8 CHAPT.	TRACK 8	DIGIT 8	-	DIGIT 8	TAPE
9	DIGIT 9	9 CHAPT.	TRACK 9	DIGIT 9	-	DIGIT 9	AUX
0	DIGIT 0	0 CHAPT.	TRACK 0	DIGIT 0	-	DIGIT 0	-
R-TUNE	-	-	-	-	DECK A/B	REPLAY ZONES	-
PROG	-	-	-	-	-	RETURN TO LIVE	-
PIP MIN <<REW	VCR REWIND	SKIP RESEARCH <<	RESEARCH REWIND	VCR REWIND	TAPE REWIND	PVR REWIND	SURROUND -
PLAY	VCR PLAY	DVD PLAY	CD PLAY	VCR PLAY	TAPE PLAY	PVR PLAY	-
PIP MAX >>FF	VCR FF	SKIP RESEARCH FF>>	SEARCH FF	VCR FF	TAPE FF	PVR FF	SURROUND +
PAUSE	VCR PAUSE	DVD PAUSE	CD STILL/PAUSE	VCR PAUSE	TAPE PAUSE	PVR PAUSE	-
STOP	VCR STOP	DVD STOP	CD STOP	VCR STOP	TAPE STOP	PVR STOP	-
RECORD	VCR RECORD	-	-	VCR RECORD	TAPE RECORD	PVR RECORD	-
FREEZE/TV/VCR	TV/VCR SWITCH	-	-	TV/VCR SWITCH	-	INSTAND REPLAY	-
VCR/DBS CHAN ▼	VCR CHANNEL DOWN	SLOW -	RANDOM	VCR CHANNEL DOWN	-	-	CENTER -
VCR/DBS CHAN ▲	VCR CHANNEL UP	SLOW +	REPLAY	VCR CHANNEL UP	-	-	CENTER +
SEARCH OPEN/CLOSE	-	OPEN/CLOSE	OPEN/CLOSE	-	OPEN/CLOSE	QUICK SKIP	-
PIP	-	-	-	-	-	-	-
SPLIT	-	-	-	-	-	-	-
MOVE	-	-	-	-	-	-	-
SWAP	-	-	-	-	-	-	-
LIGHT	REMOTE BUTTONS						

REMOTE CONTROL OPERATION

Programming The Remote

The Universal Remote Control can be used to operate many manufacturers' components, using the component function buttons for VCR, DVD, AUX, CABLE or DBS. Follow the procedures for programming your Remote Control with or without a code.

Codes For Remote Control

Device	Codes	Default
TV	(Panasonic Only)	Panasonic TV Codes
DTV	(Panasonic Only)	Panasonic DTV Codes
CABLE	(Preset)	Panasonic CABLE Codes
DBS	(Preset)	Panasonic DBS Codes
VCR	(Preset)	Panasonic VCR Codes
DVD/CD	(Preset)	Panasonic DVD Codes
AUX	(Preset)	Panasonic Personal Video Recorders, VCR2
RCVR	(Preset)	Panasonic RCVR Code

Determine the manufacturer of the component and look in the table for the code.

Programming With A Code

Procedure

- Confirm that the external component is powered on and operating.
- Turn the component off.
- Press **ACTION** and **(POWER)** together for 3 seconds.
- Press appropriate component button on the Remote Control VCR, DVD (CD), AUX (VCR2 or TAPE), RCVR, DTV, CABLE or DBS.
- Enter the 3-digit component code on the Remote Control numeric keypad (0 ~ 9 buttons).
- Press the Remote Control **(POWER)** button to turn on the component. If the procedure was successful, the component will turn on.

Helpful Hint	Code
If the component does not operate with the Remote Control, repeat the procedure with a different code. (Some brands have multiple codes).	
If an incorrect code is entered, or if the procedure takes longer than 30 seconds, the procedure will fail.	

Programming Without A Code

This procedure searches all codes and is referred to as the "Auto Search method."

- Confirm that the external component is powered on and on.
- Turn the component off.
- Press **ACTION** and **(POWER)** together for 3 seconds.
- Press appropriate component button on the Remote Control.
- Press **VOL ▶** to move forward to the next code. Press **◀ VOL** to move backward.
- Press the Remote Control **(POWER)** to test the component. If the component turns on, the code is correct.

Note: Wait until the component turns on.

code.

Component Codes

The Universal Remote Control is capable of operating many component brands after entering a code. Some components may not operate because the codes are not available due to limited memory. The Universal Remote Control does not control all features found in each model.

Write the code numbers from tables in this space. This will serve as a reference if you need to program your Remote Control.

VCR <input type="text"/> <input type="text"/> <input type="text"/>	DVD <input type="text"/> <input type="text"/> <input type="text"/>	DVD (CD) <input type="text"/> <input type="text"/> <input type="text"/>	AUX (VCR 2) <input type="text"/> <input type="text"/> <input type="text"/>	AUX (TAPE) <input type="text"/> <input type="text"/> <input type="text"/>
RECEIVER <input type="text"/> <input type="text"/> <input type="text"/>	DTV <input type="text"/> <input type="text"/> <input type="text"/>	CABLE <input type="text"/> <input type="text"/> <input type="text"/>	DBS <input type="text"/> <input type="text"/> <input type="text"/>	

Codes For VCR

Brand	Code
Admiral	335
Aiwa	332
Akai	314, 315, 316, 329
Audio Dynamic	311, 339
Bell & Howell	305, 313
Broksonic	320, 326
Canon	323, 325
Citizen	306
Craig	305, 306, 329
Curtis Mathes	324, 345
Daewoo	301, 324, 343
DBX	310, 311, 339
Dimensia	345
Emerson	303, 319, 320, 325, 326, 343
Fisher	305, 307, 308, 309, 313
Funai	320, 326, 334
GE	324, 333, 345
Goldstar	306
Gradiente	334
Hitachi	300, 323, 345
Instant Replay	323, 324
Jensen	339
JVC	310, 311, 334, 339
Kenwood	306, 310, 311, 339
LXI	300, 305, 306, 307, 308, 309
Magnavox	323, 324, 331
Marantz	310, 311, 339
Marta	306
Memorex	309, 324
MGA	338, 340, 341, 347, 348
Minolta	300, 345
Mitsubishi	338, 340, 341, 347, 348
Multitech	304, 347
NEC	310, 311, 334, 339
Olympic	323, 324
Optimus	306, 321, 328, 335

Brand	Code
Orion	320, 326
Panasonic	321, 322, 323, 324
J.C. Penney	300, 305, 310, 311, 324, 339, 345
Pentax	300, 311, 345
Philco	320, 323, 324, 326, 331, 343
Philips	323, 324, 331
Pioneer	323
Proscan	300, 301, 302, 323, 324, 331, 333, 345, 346
Quasar	321, 322, 323, 324
Radio Shack	305, 309, 324, 333, 336, 340
RCA	300, 301, 302, 323, 324, 331, 333, 345, 346
Realistic	305, 309, 324, 336, 340
Samsung	302, 304, 333
Sansui	320, 326, 339, 352
Sanyo	305, 309, 313
Scott	301, 302, 304, 309, 320, 326, 338, 340, 347, 348
Sears	300, 305, 306, 307, 308
Sharp	335, 336
Shintom	317
Signature 2000	335
Singer	317
Sony	328, 329, 330
Sylvania	323, 324, 331
Tashiro	306
Tatung	310, 311, 339
Teac	310, 311, 339
Technics	321, 322, 323, 324
Teknika	324
Toshiba	301, 346
Vector Research	311
Wards	306, 309, 335, 336, 344
Yamaha	305, 310, 311, 339
Zenith	306, 344

Component Codes (contd.)

Codes for Cable Box

Brand	Code
ABC	124
Archer	125, 132
Cableview	105, 132
Citizen	105, 122
Curtis	112, 113
Diamond	124, 125, 132
Eagle	129
Eastern	134
GC Brand	105, 132
Gemini	122
General Instrument/ Jerrold	111, 119, 120, 121, 122, 123, 124, 125, 126, 127
Hamlin	112, 118, 140, 141, 142, 145
Hitachi	103, 124
Macom	103, 104, 105
Magnavox	133
Memorex	130
Movietime	105, 132
Oak	102, 137, 139
Panasonic	109, 110, 114
Philips	106, 107, 128, 129, 130
Pioneer	101, 116
Pulsar	105, 132

Brand	Code
Puser	132
RCA	115
Realistic	132
Regal	112, 118, 140, 141, 142, 145
Regency	134
Rembrandt	105, 132, 137
Samsung	105
Scientific Atlanta	111, 112, 113
Slmark	101, 105
Sprucer	105, 110
Stargate	105, 132
Teleview	101, 105
Texscan	144
Tocom	135
Toshiba	104
Unika	125, 132
Universal	122, 132
Videoway	106
Viewstar	129, 130
Zenith	100, 117
Zenith / Drake Satellite	100

Codes for DVD

Brand	Code
Denon	100
Ferguson	101
JVC	109
Mitsubishi	105
Nordmende	101
Panasonic	100
Philips	103
Pioneer	102
RCA	101

Brand	Code
Saba	101
Samsung	110
Sharp	108
Sony	104
Technics	100
Thomson	101
Toshiba	103
amaha	100
Zenith	107

Codes for Personal Video Recorders

Brand	Code
Panasonic Replay TV	100
Philips Tivo	101
Sony Tivo	102

Component Codes (contd.)

Codes for DBS

Brand	Code
Dish Network (EchoStar)	105, 115, 116
Echo Star	105
Express VU	105, 115
G.E.	106
G.I. (General Instrument)	108
Gradiente	114
Hitachi	103, 111, 112
HNS (Hughes)	103
Magnavox	101, 102

Brand	Code
Panasonic	104
Phillips	101, 102
Primestar	108
Proscan	106, 109, 110, 113
RCA	106, 109, 110, 113
Sony	107
Star Choice	103, 108
Thoshiba	100
Uniden	101, 102

Codes for CD

Brand	Code
Admiral	226
Aiwa	233, 235
Carver	229
Denon	242
Emerson	239
Fisher	205
Harman/Kardon	219, 220, 221, 223
Hitachi	207
Jensen	234
JVC	240, 241, 245
Kardon	223
Kenwood	200, 201, 211, 245
LXI/Sears	236
Magnavox	229, 232
Marantz	229
Mcintosh	221
Nakamichi	210
Onkyo	214, 215
Optimus	208, 218, 220, 222

Brand	Code
Panasonic	224, 225, 227
Phillips	229, 230
Pioneer	208
Quasar	224, 225, 227
RCA	231, 237, 238, 247
Sansui	210, 246
Sanyo	205
Scott	210, 246
Sharp	242, 243
Sherwood	220
Sony	228
Soundesign	244
Teac	212, 216, 218
Technics	224, 225, 227
Victor	240, 241, 245
Yamaha	202, 203, 204

Component Codes (contd.)

Codes for Cassette Deck

Brand	Code
Aiwa	223, 224, 225
Denon	231
Fisher	203
Jensen	214
JVC	229, 230
Kenwood	200, 207
Marantz	202
Nakamichi	205
Onkyo	208, 209, 213
Panasonic	216, 218
Philips	222

Brand	Code
Pioneer	204
RCA	226, 227, 228
Sansui	205, 210
Sharp	231
Sony	219, 220
Teac	210, 211, 215
Technics	216, 218
Yamaha	201, 202

Codes for Receivers

Brand	Code
Admiral	120
Aiwa	125, 126
Denon	134, 135, 136
Fisher	104
Garrard	113
Harman Kardon	115, 123
Jensen	129
JVC	132, 133
Kenwood	100, 108
Magnavox	127
Marantz	124
McIntosh	116
Nakamichi	106
Onkyo	109, 114

Brand	Code
Optimus	103, 127, 130, 131
Panasonic	118, 119, 121
Philips	123
Pioneer	105, 107
Quasar	118, 119, 121
RCA	103, 105, 127, 130, 131
Sansui	103, 111, 139
Sharp	134, 137
Sony	122
Soundesign	138
Teac	111, 112, 113
Technics	118, 119, 121
Victor	132, 133
Yamaha	101, 102

Roller Guide Menu Navigation

Press  to display the roller guide menu.

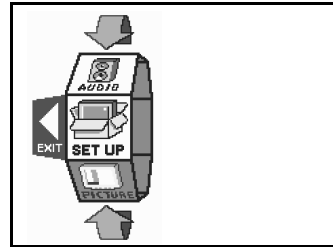

Press  to rotate to desired icon.

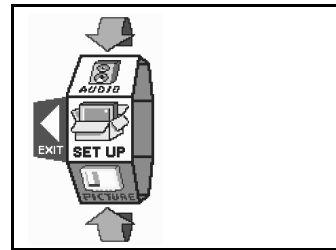

Press  to display main menu and submenus field.

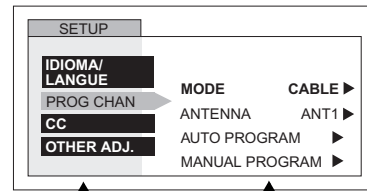

Main Menu Field

Submenu Field

Press  to select desired main menu feature.

Main Menu

Press  to enter submenu field.

Submenu field

Contd.

Roller Guide Menu Navigation (contd.)

Contd.

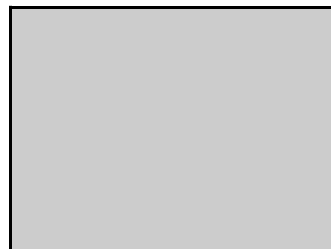
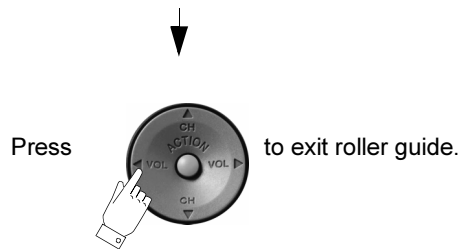
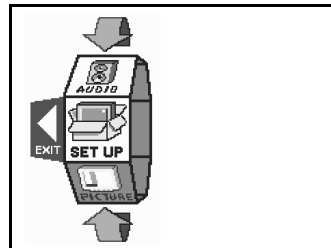
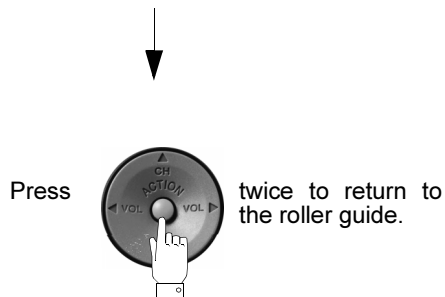
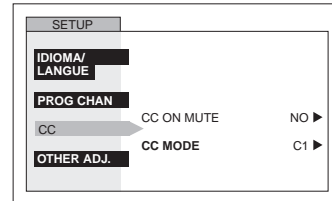
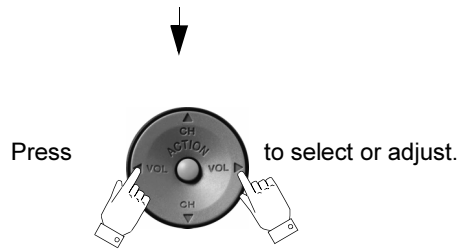
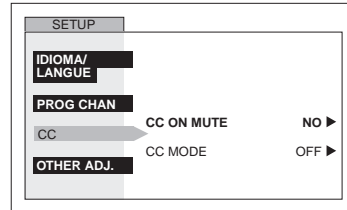
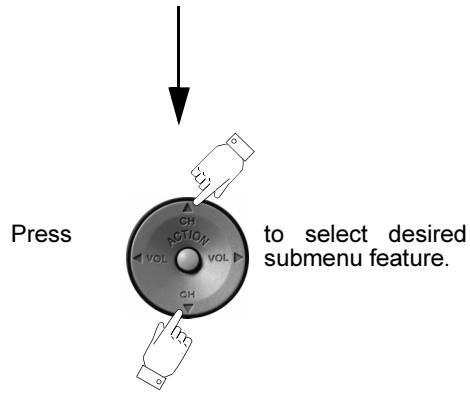

NORMAL PICTURE

Roller Guide Icons

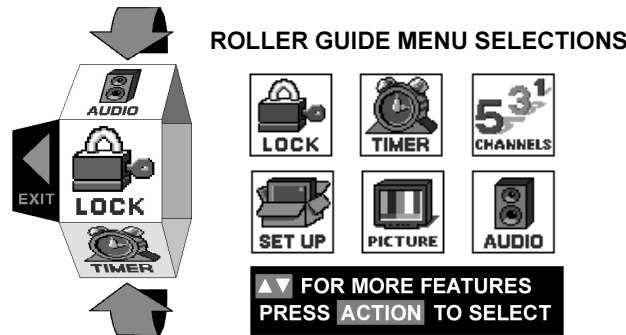



Roller Guide Icon Menus

These charts list all menus under each Roller Guide Icon and which pages to refer to for menu description.

	REFER TO PAGE
IDIOMA/LANGUE <input type="checkbox"/> MODE - (ENGLISH, FRANÇAIS, ESPAÑOL)	26
PROG CHAN <input type="checkbox"/> MODE - (TV or CABLE) <input type="checkbox"/> ANTENNA - (ANT1 or ANT2) <input type="checkbox"/> AUTO PROGRAM <input type="checkbox"/> MANUAL PROGRAM	26
CC (CLOSED CAPTIONED) <input type="checkbox"/> CC ON MUTE <input type="checkbox"/> CC MODE	27
OTHER ADJ. <input type="checkbox"/> AUTO POWER ON <input type="checkbox"/> CHAN BANNER <input type="checkbox"/> CONVERGENCE 1 <input type="checkbox"/> CONVERGENCE 2	27 27 28 29

	REFER TO PAGE
AUDIO ADJ. <input type="checkbox"/> MODE - (STERO, SAP or MONO) <input type="checkbox"/> BASS, TREBLE, BALANCE or NORMAL	35
OTHER ADJ. <input type="checkbox"/> AI SOUND <input type="checkbox"/> BBE	35
SURROUND <input type="checkbox"/> MODE	35
SPEAKERS <input type="checkbox"/> ON <input type="checkbox"/> OFF & VARIABLE AUDIO OUT <input type="checkbox"/> OFF & FIXED AUDIO OUT	35

	REFER TO PAGE
CLOCK SET <input type="checkbox"/> TIME <input type="checkbox"/> DA	30
SLEEP <input type="checkbox"/> HOW LONG?	30
TIMER1 or TIMER2 <input type="checkbox"/> DA <input type="checkbox"/> ON TIME <input type="checkbox"/> OFF TIME <input type="checkbox"/> ENTER CHANNEL <input type="checkbox"/> SET	30

	REFER TO PAGE
VIDEO ADJ <input type="checkbox"/> PIC MODE <input type="checkbox"/> COLOR, TINT, BRIGHTNESS, PICTURE, SHARPNESS OR NORMAL	31
OTHER ADJ1 <input type="checkbox"/> COLOR TEMPERATURE <input type="checkbox"/> NATURAL COLOR <input type="checkbox"/> VIDEO NR <input type="checkbox"/> 3D /C FILTER <input type="checkbox"/> ASPECT	31 31 31 32 32
OTHER ADJ2 <input type="checkbox"/> COLOR MATRIX <input type="checkbox"/> VM	32

	REFER TO PAGE
FAVORITES <input type="checkbox"/> CHANNEL SCAN (ALL or FAV)	33
CAPTION <input type="checkbox"/> PRESET CAPTION <input type="checkbox"/> MANUAL CAPTION <input type="checkbox"/> INPUT LABEL	34

	REFER TO PAGE
MODE <input type="checkbox"/> LOCK SET - (ALL, CHANNEL, GAME) <input type="checkbox"/> BLOCK PROGRAM <input type="checkbox"/> HOW LONG?	36
V-CHIP OPERATION	37

Roller Guide Icon Menu Operation

SET UP

Note: Refer to page 23 for Roller Guide Menu Navigation procedures.

IDIOMA/LANGUE (Menu Languages)

- In SET UP Menu, select IDIOMA/LANGUE to change menu language to ENGLISH, ESPAÑOL (Spanish) or FRANÇAIS (French).

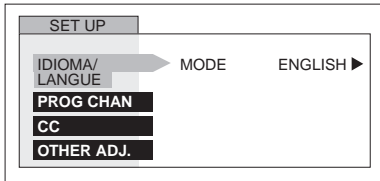

- Press **VOL** ► to select English, Spanish or French.

Prog Chan (Program Channels)

- MODE** - To select TV (antenna) or CABLE mode depending on the signal source.

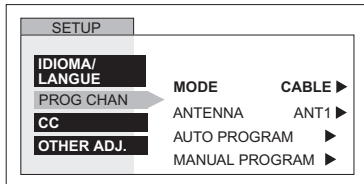

- Press **VOL** ► to select TV or CABLE.

- ANTENNA** - To select either ANT1 or ANT2.

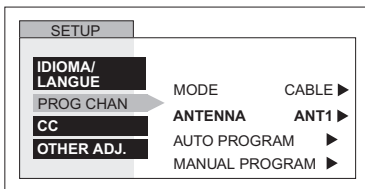

- Press **VOL** ► to select ANT2 or ANT1.

- AUTO PROGRAM** - To automatically program all channels with a signal.

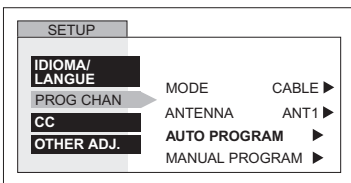

- Press **VOL** ► to start AUTO PROGRAM.

- MANUAL PROGRAM** - To manually add or delete channels.

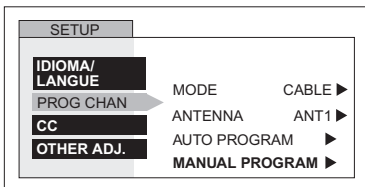

- Press **VOL** ► to display next menu.

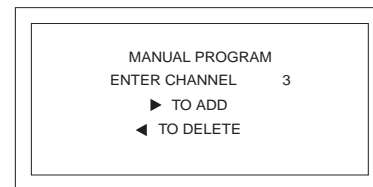

Note: Use Remote numeric keypad to enter channel numbers.

CC (Closed Captioning)

This television contains a built-in decoder that displays **CC** (Closed Captioned) text across the screen (white or colored letters on black background). It allows the viewer to read the dialogue of a television program or other information. The program viewed must include Closed Captioning for the feature to work.

- CC** On Mute - Activates the onscreen Closed Caption feature when the **MUTE** button on the remote control is pressed. To deactivate press **MUTE** button again.

Note: This feature only functions when the Closed Caption Mode is OFF. The program being viewed must be broadcast with Closed Captioning. (Refer to your local TV guide).

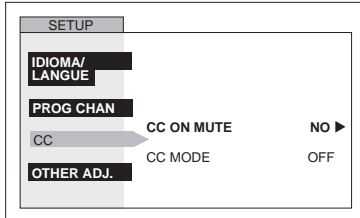

- Press **VOL** ► to select C1, C2, C3 or C4.

Note: C1 mode is recommended.

- CC** Mode - Activates the onscreen Closed Caption feature by selecting one of the following modes.

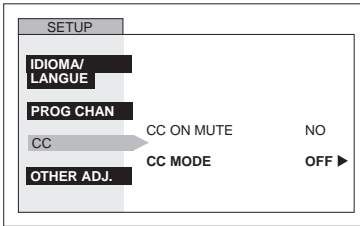

- Press **VOL** ► to select:

- OFF - When Closed Caption is not desired.
- C1 - For video related information to be displayed, up to 4 lines onscreen at a time. (It does not block relevant parts of the picture). Text may be in any language.
- C2 to C4 - For other modes of video related information.
- T1 to T4 - For program guide and other information to be displayed, when available. (Blocks a large portion of the picture on the television screen).

Note: C1 mode is recommended for viewing Closed Caption.

Other Adjustments

- AUTO POWER ON** - Select **SET** to power up the TV at the same time as the Cable box or other components or select **OFF**.

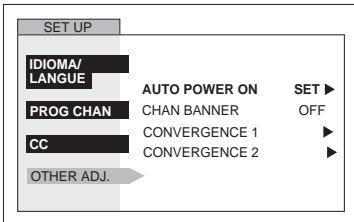

- Press **VOL** ► to select OFF or SET.

- CHAN BANNER** - Select **ON** to display onscreen banner when changing channels.

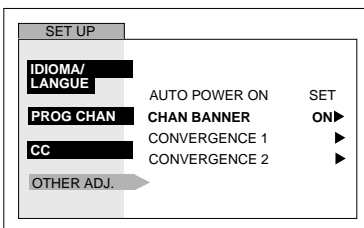

- Press **VOL** ► to select ON or OFF.

Note: Press **RECALL** to display onscreen Channel Banner at any time.

Other Adjustments (contd.)

- ❑ CONVERGENCE 1 - In SET UP menu select CONVERGENCE 1 under OTHER ADJ. only after moving the PTV to adjust for the effects of the earth's magnetic field on the projection tubes. **Only use the remote control buttons while adjusting convergence. The front control panel navigation and Action buttons have no effect.**

Note: Convergence seldom needs adjusting except after moving the PTV.

- ❑ Use the navigation buttons on the **remote control** to align the horizontal and vertical green lines on screen with the outside reference marks on screen frame, as shown below.

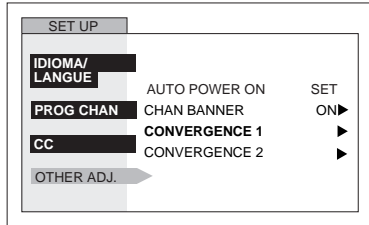

- ❑ Press VOL ► to display next menu.

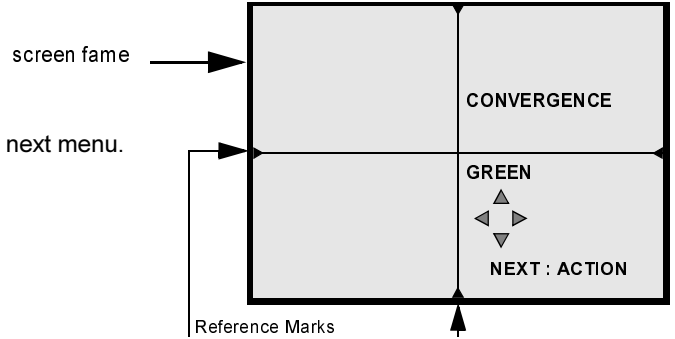

- ❑ Press ACTION ● to display RED convergence menu.

- ❑ Use the navigation buttons on the **remote control** to align the red cross with the white cross pattern at the center of the screen.

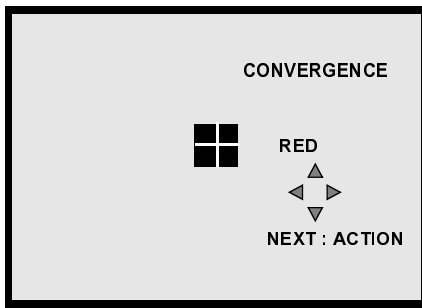

- ❑ Press ACTION ● to display BLUE convergence menu.
- ❑ Then repeat procedure for adjusting blue.

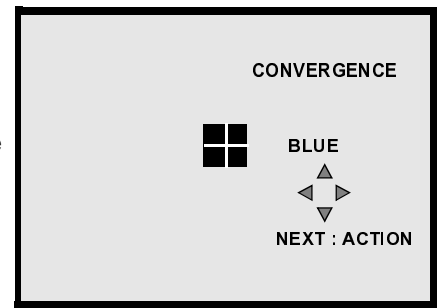

- ❑ Press ACTION ● to display normal picture.

Note: To prevent picture tube damage do not leave test pattern on for an extended period of time.

Convergence Adjustment

An adjusted cross pattern appears white with a minimum of color fringing.

Other Adjustments (contd.)

- ❑ In SET UP menu select CONVERGENCE 2 under OTHER ADJ. **Only use the remote control buttons while adjusting convergence. The front control panel navigation and Action buttons have no affect.**

Note: Only converge this after CONVERGENCE 1 is adjusted properly.

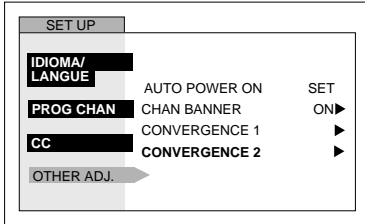

- ❑ Press **VOL ▶** to display next menu.
- ❑ Press the 1 through 9 keyboard buttons on the remote control to select the desired convergence point.
- ❑ Use the navigation buttons to align the RED cross with the white cross pattern.

Note: Remote Control must be in TV mode.

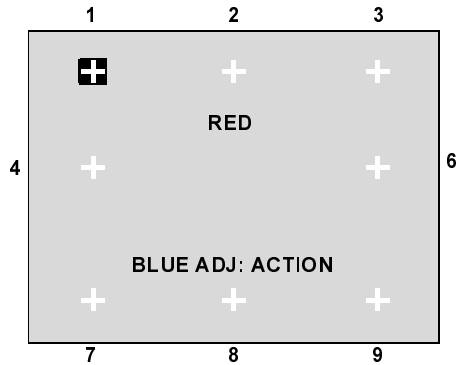

- ❑ Press **ACTION** to display BLUE convergence menu.

- ❑ Press the 1 through 9 keyboard buttons on the **remote control** to select the desired convergence point.
- ❑ Use the navigation buttons on **remote control** to align the BLUE cross with the white cross pattern.

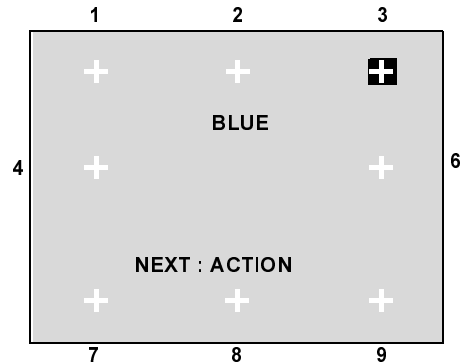

- ❑ Press **ACTION** to display normal picture.

Convergence Adjustment

An adjusted cross pattern appears white with a minimum of color fringing.

TIMER

Note: Refer to page 23 for Roller Guide Menu Navigation procedures.

Clock Set

- Time** - Set the time and of the day week.



Sleep

- In TIMER menu, select SLEEP to turn television off in 30, 60 or 90 minutes. Select NO to turn off timer.

Timer 1 and Timer 2 - In TIMER menu, select one or both timers to turn the television on and off at selected times, on selected channels, and on selected days. TIME must be entered in CLOCK SET to operate the TIMER features.

Turn Off After 90 Minutes

The television automatically turns OFF after 90 minutes when turned ON by the TIMER. If the OFF time is selected or if a key is pressed, the automatic OFF after 90 minutes will be cancelled.

TIMER Activation

The TIMER is active when the television is OFF or ON. The television will switch to the selected channel at the selected time set in the TIMER.

PICTURE



Note: Refer to page 23 for Roller Guide Menu Navigation procedures.

Video Adj.

PIC MODE - Lets you choose one of three pre-set Picture Modes that best suit the program you are viewing.

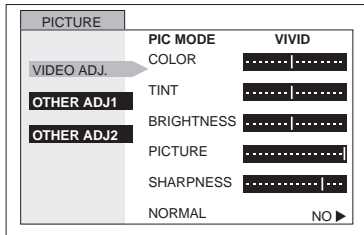

- Press ◀ VOL or VOL ▶ to select.
 - VIVID - This is the default mode. It provides enhanced picture contrast and sharpness for viewing in a well -lighted room.
 - STANDARD - Recommended for normal viewing conditions with subdued room lighting.
 - CINEMA - Select mode for watching movies in a darkened room. It provides a soft, film-like picture.

Note: Each mode has it's own picture settings (Color, Tint, Brightness, Picture and Sharpness).

- COLOR - Adjusts desired color intensity.
- TINT - Adjusts natural flesh tones.
- BRIGHTNESS - Adjusts dark areas of picture.
- PICTURE - Adjusts white areas of picture.
- SHARPNESS - Adjusts clarity of outline detail.
- NORMAL - Reset selected PIC mode adjustments to factory default settings.

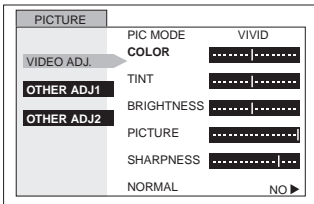

- Press CH ▼ to select desired picture adjustment.
- Press ◀ VOL or VOL ▶ to adjust.

Other Adj1

COLOR TEMP (temperature) - To increase or decrease WARM (red) and COOL (blue) colors to suit personal preferences.

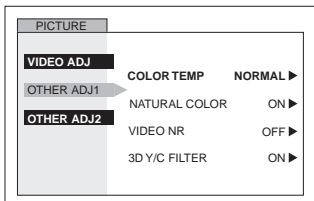

- Press VOL ▶ to select WARM, COOL or NORMAL.

NATURAL COLOR - To increase the color reproduction range with natural color gradation and highly delicate hues.

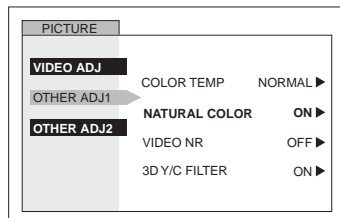

- Press VOL ▶ to select OFF or ON.

VIDEO NR - Reduces noise in the channel, commonly called snow. Remains off when receiving strong signal.

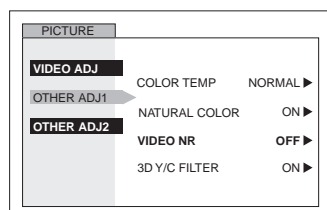

- Press VOL ▶ to select OFF or ON.

Video Adj1 (contd.)

- ❑ 3D Y/C FILTER - Minimizes noise and cross color in the picture.

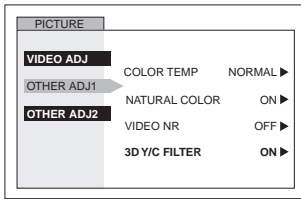

- ❑ Press VOL ▶ to select OFF or ON.

- ❑ ASPECT - Select 16:9 or 4:3 with 1080i input signal from STB. Refer to SELECTABLE 16:9 MODE FEATURE CHART on page 33 for picture display parameters.

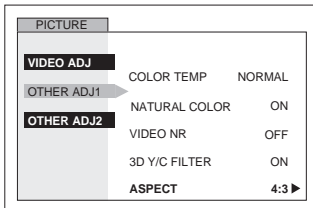

- ❑ Press VOL ▶ to select 16:9 or 4:3.

Other Adj2

- ❑ COLOR MATRIX - Select HD or SD to automatically adjust color parameters for HD (high definition) and SD (standard definition). This feature is selectable when viewing regular TV (NTSC) programs.

Note: When viewing a non-standard DTV signal format, you can change color parameters manually for the best picture quality.

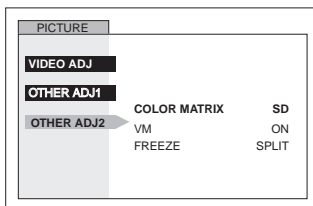

- ❑ Press VOL ▶ to select HD or SD.

- ❑ VM (VELOCITY MODULATION) - Increase picture sharpness and provides crisp white to black transitions.

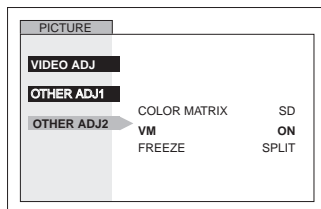

- ❑ Press VOL ▶ to select ON or OFF.

Selectable 16:9 Mode Feature Chart

This feature is used to select the desired viewing format, only when 1080i input signal is coming from the STB. Refer to the chart below for possible viewing formats.

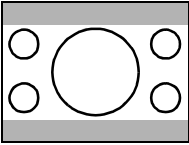
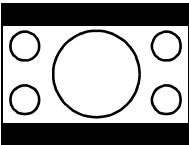
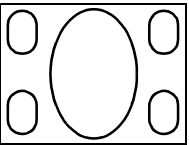
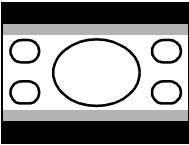
PANASONIC STB: MONITOR ASPECT SETTING	PTV: ASPECT SETTING	RESULT	IMAGE DISPLAYED ON SCREEN
4:3	4:3	1080i SCAN FULL-SCREEN LETTERBOX WITH GRAY BARS <i>RECOMMENDED</i>	
16:9	16:9	1080i SCAN IN IMAGE ONLY LETTERBOX WITH BLACK BARS	
16:9	4:3	FULL-SCREEN SCAN IMAGE STRETCHED VERTICALLY	
4:3	16:9	LETTERBOX SCAN ONLY IMAGE AND GRAY BARS COMPRESSED <i>NOT RECOMMENDED</i>	

Note: PTV defaults to 4:3 when the set is turned off. Select 16:9 in the PTV picture OTHER ADJ2 menu to change the format back to letterbox with black bars.

CHANNELS

Favorites

- CHANNEL SCAN FAV - To enter up to 16 favorite channels.
- CHANNEL SCAN ALL - To scan all channels when using the CH up/down buttons.

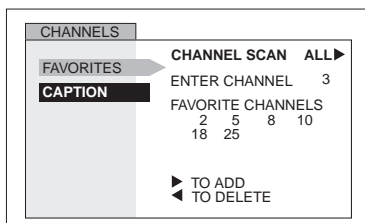

- Press **VOL** ► to select FAV or ALL.
- If FAV is selected, press **CH** ▼ to select ENTER CHANNEL.
- Use remote numeric keypad to select desired channel.
- Press **VOL** ► to **add** or **◀ VOL** to **delete**.

CHANNELS (contd.)

Caption

- PRESET CAPTION - To enter channel numbers for popular TV stations.

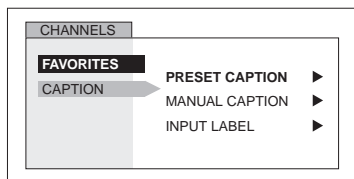

- Press VOL ► to display next menu.

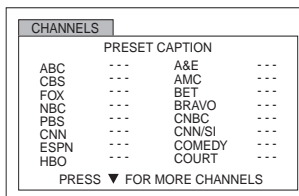

- Press CH ▼ to select desired preset caption.
- Use remote numeric keypad to select desired channel (refer to your local TV guide).

Note: To delete a channel, press ◀ VOL while channel is highlighted.

- MANUAL CAPTION - To enter numbers and captions manually.

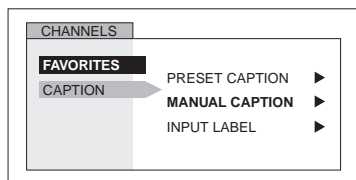

- Press VOL ► to display next menu.

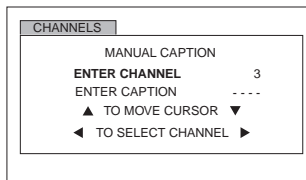

- Use remote numeric keypad to select desired channel (refer to your local TV guide).
- Press CH ▼ to select ENTER CAPTION.
- Press ◀ VOL or VOL ► to select characters.

Note: Delete channel captions by entering spaces in all four character slots.

- INPUT LABEL - To label video input connections for onscreen display.

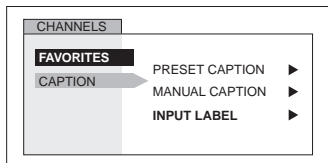

- Press VOL ► to display next menu.

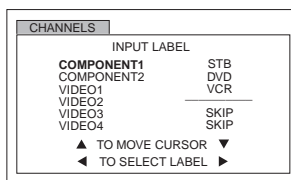

- Press CH ▼ or CH ▲ to move cursor.
- Press ◀ VOL or VOL ► to select desired preset input label (see chart below).

INPUT LABEL CHART

PRESET LABELS	REASON FOR SELECTING
VCR	Select when VCR is connected to video input.
DVD	Select when DVD is connected to video input.
SKIP	Select to skip unused video input when pressing TV/VIDEO button.
CABLE	Select when CABLE box is connected to video input.
DBS	Select when DBS is connected to video input.
DTV STB	Select when digital TV set-top-box is connected to video input.
PVR (Personal Video Recorder)	Select when a personal video recorder is connected to video input.
GAME	Select when Video GAME is connected to video input.
AUX	Select when other components are connected.
_____	Select to delete input label.

AUDIO



Note: Refer to page 23 for Roller Guide Menu Navigation procedures.

Audio ADJ.

- MODE** - Select STEREO, SAP (Second Audio Program) or MONO. (Use MONO when stereo signal is weak).

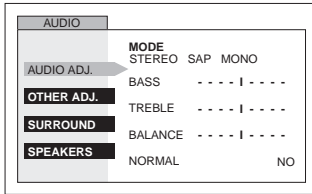

- Press **VOL** ► to select STEREO, SAP or MONO.

- BASS** - Increase or decrease the bass response.
- TREBLE** - Increase or decrease the treble response.
- BALANCE** - Emphasize the left/right speaker volume.
- NORMAL** - Reset BASS, TREBLE and BALANCE adjustments to factory default settings.

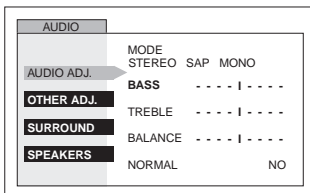

- Press ◀ **VOL** or **VOL** ► to adjust.

Other ADJ.

- AI SOUND** - Equalize overall volume levels across all channels. (AI sound is not available in VIDEO mode).

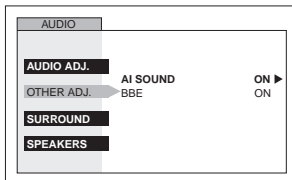

- Press **VOL** ► to select ON or OFF.

- BBE** - Sound technology enhances speech intelligibility and restores the dynamic range of musical passages to provide outstanding natural sound.

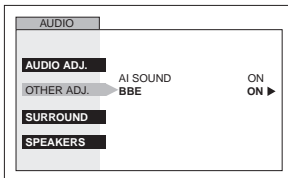

- Press **VOL** ► to select ON or OFF.

Surround

- MODE** - Enhances audio response when listening to stereo.

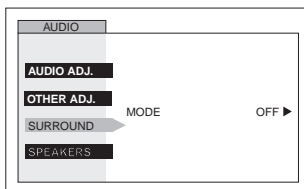

- Press **VOL** ► to select ON or OFF.

Speakers

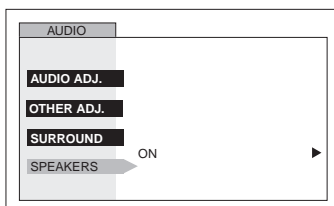

- Press **VOL** ► to select:
 - ON - TV speakers operate normally.
 - OFF & Variable Audio Out - TV speakers off - audio adjustable by television.
 - OFF & Fixed Audio Out - TV speakers off - audio adjustable by the external amplifier only.

LOCK

Note: Refer to page 23 for Roller Guide Menu Navigation procedures.

Mode (Lock Set)

Select LOCK SET to prevent video games and VCR tapes from being viewed.

- Use the remote numeric keypad to enter a four-digit secret code (*Use a code that is easy to remember and record it in a safe place*).

Notes:

- If you do not remember your code, LOCK will unlock in 12, 24, or 48 hours, depending on the current setup. Be cautious when selecting ALWAYS. If ALWAYS is selected, and you forget your secret code, the TV must be serviced by a qualified technician to clear the LOCK setup.
- If you select CHANGE CODE, and you change your code from the one used in the LOCK menu, your new code becomes the controlling code.

- OFF - Turns Lock function off.

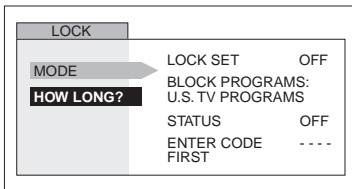

- Press **VOL** ► to display LOCK MODE menu.

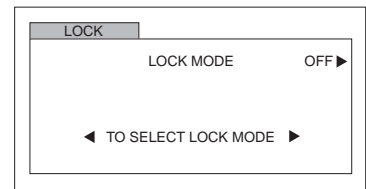

- GAME - Lock CH 3, 4 and Video inputs.

- Press **CH** ▼ twice.
- Press **CH** ▼ to highlight HOW LONG?.
- Press **VOL** ► to select 12 Hours, 24

- CHANNEL - Lock up to four channels.

- All - Locks all channels and video inputs.

Note: If **GAME**, **CHANNEL** or **ALL** is selected, and if a blocked channel or video input is selected, the message **LOCKED** displays in the upper left corner of the TV screen.

V-CHIP Menu Operation



Note: Refer to page 23 for Roller Guide Menu Navigation procedures.

U.S. TV PROGRAMS

This TV model features the “V-Chip technology” which allows you to use U.S. TV PROGRAMS Guide ratings to block various types of TV programs. PIP will also be blocked automatically.

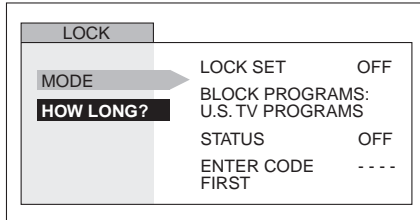

- Use the numeric keypad to enter your four digit code.
(Use a code that is easy to remember and record it in a safe place.)
- Press **CH ▼** to enter the BLOCK PROGRAMS field.
- Press **◀ VOL** or **VOL ▶** to select U.S. TV PROGRAMS.
- Press **CH ▼** to highlight STATUS.
- Press **◀ VOL** or **VOL ▶** to display U.S TV PROGRAMS RATING CHART.

U.S. TV Programs Rating Chart

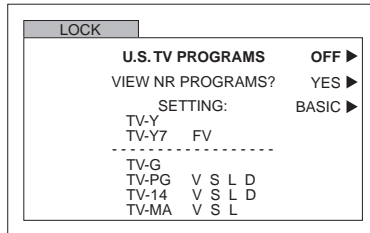

- Press **VOL ▶** to select U.S. TV PROGRAMS ON or OFF.
- Press **CH ▼** to select VIEW NR PROGRAMS?

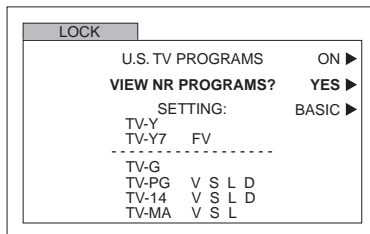

- Press **VOL ▶** to select VIEW NR PROGRAMS? YES or NO.

Note: Selecting “Yes”, NR programs will be received. Selecting “NO”, NR programs will be blocked. See Customer Caution below.

- Press **CH ▼** to select SETTING.

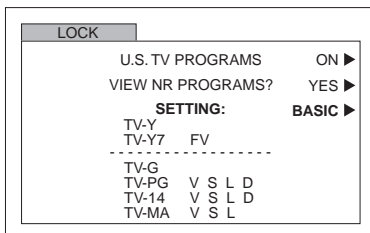

- Press **VOL ▶** to select BASIC or DETAILED.

BASIC - Allows you to select only general ratings such as TV-Y, TV-PG, etc.

DETAILED - Allows you to select both general ratings and content such as V, L, etc.

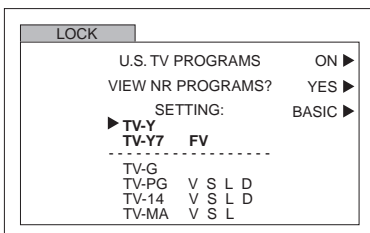

- Press **CH ▼** or **CH ▲** to move between different ratings.
- Use **◀ VOL** or **VOL ▶** to select ratings you want to block (RED) and unblock (GREEN).

Note: See the U.S. TV PROGRAMS RATINGS CHART.

- Press **ACTION** twice to return to MODE in Lock menu.
- Press **CH ▼** to select HOW LONG?
- Press **◀ VOL** or **VOL ▶** to select 12, 24, 48 hours or ALWAYS.

U.S. TV Programs Menu Chart (contd.)

Customer Caution	
<p>The V-Chip system that is used in this set is capable of blocking "NR" programs (non rated, not applicable and none) per FCC Rules Section 15.120(e)(2). If the option of blocking "NR" programs is chosen "unexpected and possibly confusing results may occur, and you may not receive emergency bulletins or any of the following types of programming:"</p> <ul style="list-style-type: none"> • Emergency Bulletins (Such as EAS messages, weather warnings and others) • Locally originated programming • News • Political • Public Service Announcements • Religious • Sports • Weather 	

U.S. TV PROGRAMS RATINGS CHART

NR	Not Rated. SEE CUSTOMER CAUTION on previous page.
TV-Y	All children. The themes and elements in this program are specifically designed for a very young audience, including children from ages 2-6.
TV-Y7	Directed to older children. Themes and elements in this program may include mild physical or comedic violence, or may frighten children under the age of 7.
TV-G	General audience. It contains little or no violence, no strong language, and little or no sexual dialogue or situations.
TV-PG	Parental guidance suggested. The program may contain infrequent coarse language, limited violence, some suggestive sexual dialogue and situations.
TV-14	Parents strongly cautioned. This program may contain sophisticated themes, sexual content, strong language and more intense violence.
TV-MA	Mature audiences only. This program may contain mature themes, profane language, graphic violence, and explicit sexual content.
FV	FANTASY/CARTOON VIOLENCE
V	VIOLENCE
S	SEX
L	OFFENSIVE LANGUAGE
D	DIALOGUE WITH SEXUAL CONTENT

U.S. MOVIES

This TV model features the "V-Chip technology" which allows you to use Motion Picture Ratings when viewing movies or video tapes. This innovation allows parents to block various types of movies and video tapes at their discretion. PIP will also be blocked automatically.

LOCK	
MODE	LOCK SET OFF
HOW LONG?	BLOCK PROGRAMS: U.S. MOVIES ▶
	STATUS OFF
	ENTER CODE ----
	FIRST

- Use the numeric keypad to enter your four digit code. (Use a code that is easy to remember and record it in a safe place.)
- Press **CH ▼** to enter the BLOCK PROGRAMS field.
- Press **◀ VOL** or **VOL ▶** to select U.S. MOVIES.
- Press **CH ▼** to highlight STATUS.
- Press **◀ VOL** or **VOL ▶** to display U.S MOVIES RATING CHART.

U.S. Movies Menu Chart

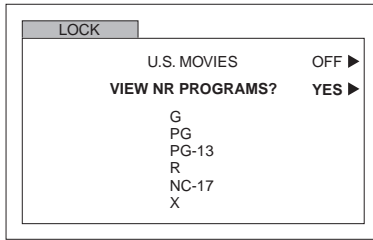

Press **VOL ▶** to select VIEW NR PROGRAMS? YES or NO.

Note: Some movies are not rated for a variety of reasons. Old movies and foreign films are usually not rated.

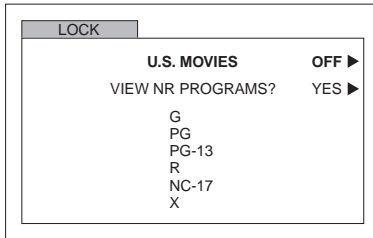

- Press **VOL ▶** to select U.S. MOVIES ON or OFF.
- Press **CH ▼** to select VIEW NR PROGRAMS?

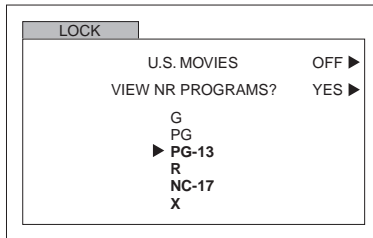

- Press **CH ▼** or **CH ▲** to move between different ratings.
- Use **◀ VOL** or **VOL ▶** to select ratings you want to block (**RED**) and unblock (**GREEN**).

Note: See the U.S. MOVIES CHART.

- Press **ACTION** (represented by a circle with a dot) twice to return to MODE in Lock menu.
- Press **CH ▼** to select HOW LONG?
- Press **◀ VOL** or **VOL ▶** to select 12, 24, 48 hours or ALWAYS.

PG-13, R, NC-17 and X will be blocked.

U.S. MOVIES RATINGS CHART

NR	CONTAINS NO RATING (NOT RATED) AND NA (NOT APPLICABLE) PROGRAMS. Movie has not been rated or rating does not apply.
G	GENERAL AUDIENCES. All ages admitted.
PG	PARENTAL GUIDANCE SUGGESTED. Some material may not be suitable for children.
PG-13	PARENTS STRONGLY CAUTIONED. Some material may be inappropriate for children under 13.
R	RESTRICTED. Under 17 requires accompanying parent or adult guardian.
NC-17	NO ONE 17 AND UNDER ADMITTED.
X	ADULTS ONLY.

Rating Systems for Canada

Canadian English

The V-CHIP used in this TV model allows you to block various types of movies and television programs based on the two rating systems used in Canada. PIP will also be blocked automatically.

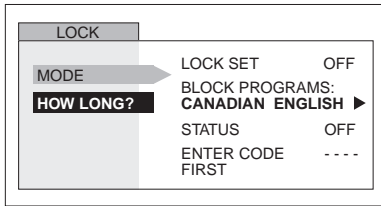

- Use the numeric keypad to enter your four digit code. (Use a code that is easy to remember and record it in a safe place.)
- Press CH ▼ to enter the BLOCK PROGRAMS field.
- Press ◀ VOL or VOL ▶ to select CANADIAN ENGLISH.
- Press CH ▼ to highlight STATUS.
- Press ◀ VOL or VOL ▶ to display CANADIAN ENGLISH RATING CHART.

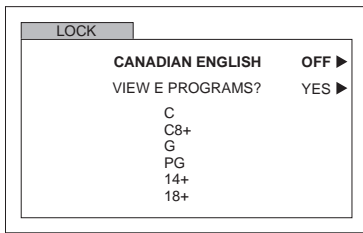

- Press VOL ▶ to select CANADIAN ENGLISH ON or OFF.
- Press CH ▼ to select VIEW E PROGRAMS?

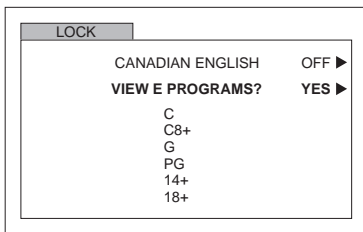

- Press VOL ▶ to select VIEW E PROGRAMS? YES or NO.

Note: E (Exempt) programming includes: news, sports, documentaries and other information programming, talk shows, music videos, and variety programming.

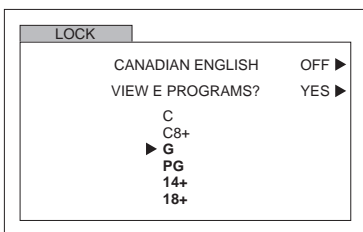

- Press CH ▼ or CH ▲ to move between different ratings.
- Use ◀ VOL or VOL ▶ to select ratings you want to block (RED) and unblock (GREEN).
- See the CANADIAN ENGLISH RATING CHART.
- Press ACTION twice to return to MODE in Lock menu.
- Press CH ▼ to select HOW LONG?
- Press ◀ VOL or VOL ▶ to select 12, 24, 48 hours or ALWAYS.

CANADIAN ENGLISH RATINGS CHART

E	Exempt - Exempt programming includes: news, sports, documentaries and other information programming, talk shows, music videos, and variety programming.
C	Programming intended for children under age 8. No offensive language, nudity or sexual content.
C8+	Programming generally considered acceptable for children 8 years and over. No profanity, nudity or sexual content.
G	General programming, suitable for all audiences.
PG	Parental Guidance suggested. Some material may not be suitable for children.
14+	Programming contains themes or content which may not be suitable for viewers under the age of 14. Parents are strongly cautioned to exercise discretion in permitting viewing by pre-teens and early teens.
18	ADULTS ONLY

Canadian French

The V-CHIP used in this TV model also lets you block or unblock Canadian French programs according to various ratings categories. PIP will also be blocked automatically.

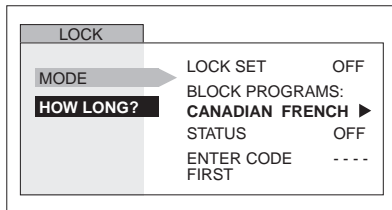

- Use the numeric keypad to enter your four digit code. (Use a code that is easy to remember and record it in a safe place.)
- Press CH ▼ to enter the BLOCK PROGRAMS field.
- Press ◀ VOL or VOL ▶ to select CANADIAN FRENCH.
- Press CH ▼ to highlight STATUS.
- Press ◀ VOL or VOL ▶ to display CANADIAN FRENCH menu rating chart.

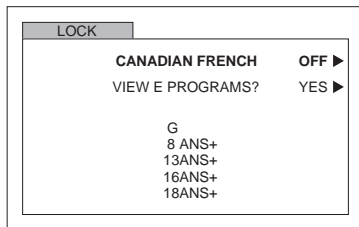

- Press VOL ▶ to select CANADIAN FRENCH ON or OFF.
- Press CH ▼ to select VIEW E PROGRAMS?.

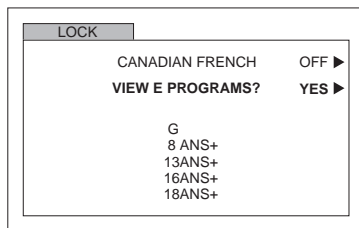

- Press VOL ▶ to select VIEW E PROGRAMS? YES or NO.

Note: E (Exempt) programming includes: news, sports, documentaries and other information programming, talk shows, music videos, and variety programming.

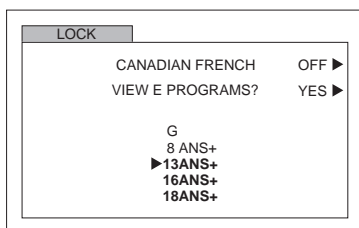

- Press CH ▼ or CH ▲ to move between different ratings.
- Use ◀ VOL or VOL ▶ to select ratings you want to block (RED) and unblock (GREEN).

Note: See the CANADIAN FRENCH RATING CHART.

- Press ACTION twice to return to MODE in Lock menu.
- Press CH ▼ to select HOW LONG?
- Press ◀ VOL or VOL ▶ to select 12, 24, 48 hours or ALWAYS.

13ANS+, 16ANS+ and 18ANS+ will be blocked

CANADIAN FRENCH RATINGS CHART

E	Exempt - Exempt programming.
G	General - Programming intended for audience of all ages. Contains no violence, or the violence content is minimal or is depicted appropriately.
8 ans +	8+ General - Not recommended for young children. Programming intended for a broad audience but contains light or occasional violence. Adult supervision recommended.
13 ans +	Programming may not be suitable for children under the age of 13 - Contains either a few violent scenes or one or more sufficiently violent scenes to affect them. Adult supervision strongly suggested.
16 ans +	Programming may not be suitable for children under the age of 16 - Contains frequent scenes of violence or intense violence.
18 ans +	Programming restricted to adults. Contains constant violence or scenes of extreme violence.

Blocking Message

If V-Chip is enabled and the program exceeds the rating limit set by you, the blocking message will appear and the audio will be muted. Enter your four-digit secret code if you wish to continue viewing the program. After entering your code, all locks and rating blocks are disabled until the TV is turned off or until all settings are off.

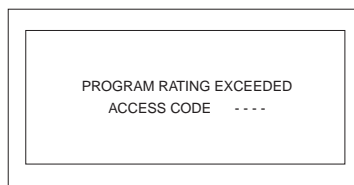

Note: *If you enter your four-digit secret code to override rating blocks, you must reset all rating blocks by either reprogramming or turning the TV off.*

PIP Blocking Message

PIP function is available when V-chip feature is activated. If the program being viewed in PIP exceeds the set rating limit, PIP will disappear and a blocking message will appear on screen.

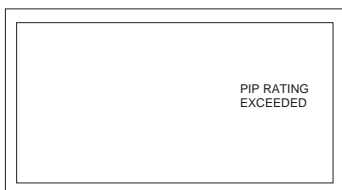

Notes:

- If the V-chip feature is activated while PIP is on, PIP will immediately disappear.
- Enable PIP functions by setting LOCK SET and V-CHIP ratings to OFF.

SPLIT Blocking Message

Split is available when V-chip feature is activated. If the program being viewed in SPLIT exceeds the set rating limit, SPLIT will disappear and a blocking message will appear on screen.

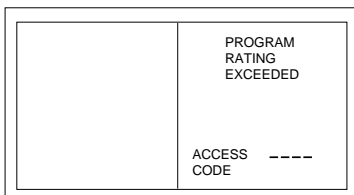

















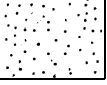



Notes:

- If the V-CHIP feature is activated while SPLIT is on, SPLIT will immediately disappear.
- Enable SPLIT by entering the Access Code.

Troubleshooting Chart

Before calling for service, determine the symptoms and follow suggested solutions.

AUDIO	VIDEO	Solutions
 Noisy Audio	 Snowy Video	Adjust Antenna Location and Connection
 Noisy Audio	 Multiple Image	Adjust Antenna Location and Connection Check Antenna Lead-in Wire
 Noisy Audio	 Interference	Move television from Electrical Appliances, Lights, Vehicles and Medical Equipment
 No Audio	 Normal Video	Increase Volume Check Mute Check television SPEAKERS on/off Change Channel
 Noisy Audio	 No Video with Snow	Set TV or Cable Mode Properly Check Antenna Cables
 No Audio	 No Video / No PIP	Check Power Cord is Plugged into Active Outlet Adjust Brightness and Audio Controls Change Channel Check Cable Connections Program the Remote Control Again Check Second Video Source Operation
 Normal Audio	 No Color	Adjust Color Settings Change Channel
 Normal Audio	 Color shift in picture	Converge the picture (refer to pages 28 and 29)
 Wrong Audio	 Normal Video	Check Audio Is Set To Stereo or Mono, Not SAP
 Normal Audio	 Black Box on Screen	Change CC (Closed Captioning) from Text Mode
 Normal Audio	 Normal Video	Replace Remote Control Batteries
Intermittent Remote Control Operation		

LIMITED WARRANTY

PANASONIC CONSUMER ELECTRONICS COMPANY,
DIVISION OF
MATSUSHITA ELECTRIC CORPORATION OF AMERICA
One Panasonic Way
Secaucus, New Jersey 07094

PANASONIC SALES COMPANY,
DIVISION OF
MATSUSHITA ELECTRIC OF PUERTO RICO,
INC., Ave. 65 de Infanteria, Km. 9.5
San Gabriel Industrial Park
Carolina, Puerto Rico 00985

Panasonic Video Projection System Limited Warranty

Limited Warranty Coverage

If your product does not work properly because of a defect in materials or workmanship, Panasonic Consumer Electronics Company or Panasonic Sales Company (collectively referred to as "the warrantor") will, for the length of the period indicated on the chart below, which starts with the date of original purchase ("warranty period"), at its option either (a) repair your product with new or refurbished parts, or (b) replace it with a new or a refurbished product. The decision to repair or replace will be made by the warrantor.

TV CATEGORY	ALL PARTS	LABOR	SERVICE
ALL Projection TV	1 (ONE) YEAR	1 (ONE) YEAR	IN-HOME OR CARRY-IN

During the "Labor" warranty period there will be no charge for labor. During the "Parts" warranty period, there will be no charge for parts. You must carry-in your product or arrange for in-home service during the warranty period. If non-rechargeable batteries are included, they are not warranted. This warranty only applies to products purchased and serviced in the United States or Puerto Rico. This warranty is extended only to the original purchaser of a new product which was not sold "as is". A purchase receipt or other proof of the original purchase date is required for warranty service.

Carry-in or In-Home Service

For In-Home or Carry-In Service in the United States call 1-888-VIEW-PTV (1-888-843-9788).

For assistance in Puerto Rico call Panasonic Sales Company (787)-750-4300 or fax (787)-768-2910.

In-Home service requires clear, complete and easy access to the product by the authorized servicer and does not include removal or re-installation of an installed product. It is possible that certain in-home repairs will not be completed in-home, but will require that the product, or parts of the product, be removed for shop diagnosis and/or repair and then returned.

Limited Warranty continued on next page

Limited Warranty continued from previous page

Limited Warranty Limits And Exclusions

This warranty ONLY COVERS failures due to defects in materials or workmanship, and DOES NOT COVER normal wear and tear or cosmetic damage, nor does it cover markings or retained images on the picture tube resulting from viewing fixed images (including, among other things, letterbox pictures on standard 4:3 screen TV's, or non-expanded standard 4:3 pictures on wide screen TV's, or onscreen data in a stationary and fixed location). The warranty ALSO DOES NOT COVER damages which occurred in shipment, or failures which are caused by products not supplied by the warrantor, or failures which result from accidents, misuse, abuse, neglect, mishandling, misapplication, alteration, faulty installation, set-up adjustments, misadjustment of consumer controls, improper maintenance, power line surge, lightning damage, modification, or commercial use (such as in a hotel, office, restaurant, or other business), rental use of the product, service by anyone other than a Factory Servicenter or other Authorized Servicer, or damage that is attributable to acts of God.

THERE ARE NO EXPRESS WARRANTIES EXCEPT AS LISTED UNDER "LIMITED WARRANTY COVERAGE". THE WARRANTOR IS NOT LIABLE FOR INCIDENTAL OR CONSEQUENTIAL DAMAGES RESULTING FROM THE USE OF THIS PRODUCT, OR ARISING OUT OF ANY BREACH OF THIS WARRANTY. (As examples, this excludes damages for lost time, cost of having someone remove or re-install an installed unit if applicable, or travel to and from the servicer. The items listed are not exclusive, but are for illustration only.) **ALL EXPRESS AND IMPLIED WARRANTIES, INCLUDING THE WARRANTY OF MERCHANTABILITY, ARE LIMITED TO THE PERIOD OF THE LIMITED WARRANTY.**

Some states do not allow the exclusion or limitation of incidental or consequential damages, or limitations on how long an implied warranty lasts, so the exclusions may not apply to you.

This warranty gives you specific legal rights and you may also have others rights which vary from state to state. If a problem with this product develops during or after the warranty period, you may contact your dealer or Servicenter. If the problem is not handled to your satisfaction, then write to the warrantor's Consumer Affairs Department at the addresses listed for the warrantor.

PARTS AND SERVICE (INCLUDING COST OF AN IN-HOME SERVICE CALL, WHERE APPLICABLE) WHICH ARE NOT COVERED BY THIS LIMITED WARRANTY ARE YOUR RESPONSIBILITY.

For Product Information, Operating Assistance, Literature Request, Dealer Locations, and all Customer Service inquiries please contact:

1-888-VIEW-PTV (1-888-843-9788, Monday-Friday 9am - 9pm; Saturday-Sunday 9am - 7pm, EST.

Web Site: <http://www.panasonic.com>

You can purchase parts, accessories or locate your nearest servicer by visiting our Web Site.

Accessory Purchases:

1-800-332-5368 (Customer Orders Only)

Panasonic Services Company 20421 84th Avenue South, Kent, WA 98032

(6 am to 5 pm Monday - Friday; 6 am to 10:30 am Saturday; PST)

(Visa, MasterCard, Discover Card, American Express, Check)

Service in Puerto Rico

Matsushita Electric of Puerto Rico, Inc. Panasonic Sales Company/Factory Servicer:

Ave. 65 de Infantería, Km. 9.5, San Gabriel Industrial Park, Carolina, Puerto Rico 00985

Phone (787) 750-4300 Fax (787) 768-2910

Index

Numerics

3D Y/C Filter 32

A

AC Power Supply Cord 4
AI Sound 35
Amplifier Connection 10
Antenna 26
Aspect Button 14
Audio ADJ. 35
Auto Power On 27
Auto Program 26
Auto Set Up Menu 6

B

Balance 35
Bass 35
Battery Installation 15
BBE 35
BBE Button 14
Blocking Message 42
Brightness 31

C

Cable Box Connection 8
Caption 34
Care and Cleaning 3
Chan Banner 27
Channel Scan All 33
Channel Scan Fav 33
Channels 32
Clock Set 30
Closed Captioning 27
Codes for Cable Box 20
Codes for Cassette Deck 22
Codes for CD 21
Codes for DBS 21
Codes for DVD 20
Codes for Personal Video
Recorders 20
Codes for Receivers 22
Codes For VCR 19
Color 31
Color Matrix 32
Color Temp 31

Component Codes 19
Convergence1 28
Convergence2 29
Customer Record 3

F

Favorites 33
Feature Chart 5
Freeze Button 14
Front Control Panel 10

I

Input Label 34
Input Label Chart 34
Installation 4

L

Lock 36

M

Manual Caption 34
Manual Program 26
Menu Languages 26
Mode 26
Mode Operational Key Chart 16
Move Button 13

N

Natural Color 31
Normal 31, 35

O

Optional Cable Connections 4
Optional Equipment Connections 7

P

Pic Mode 31
Picture 31
PIP and Split Operation 12
PIP Blocking Message 42
PIP Max 13
PIP Min 13
PIP Operation 12
Preset Caption 34

Prog Chan 26
Program Out Connection 11
Programming The Remote 18
 With a Code 18
 Without a Code 18

R

Remote Control Operation 15
Roller Guide Icon Menu
 Operation 26
Roller Guide Icon Menus 25
Roller Guide Icons 25
Roller Guide Menu Navigation 23

S

SAP Button 14
Search Button 13
Selectable 16:9 Mode
 Feature Chart 33
Sharpness 30
Sleep Timer 30
Speakers 35
Special Remote Buttons 14
Specifications 3
Split Operation 12
Surround 35

T

Television Location 4
Time 30
Timer 30
Timer 1 and Timer 2 30
Tint 31
Treble 35
Troubleshooting Chart 43
TV or Cable 6
TV/VIDEO Button 13

V

V-CHIP Menu Operation 37
VCR and Cable Box Connection 8
VCR Connection 7
Velocity Modulation 32
Video NR 31



**Panasonic Consumer Electronics Company,
Division of Matsushita
Electric Corporation of America**
One Panasonic Way
Secaucus, New Jersey 07094
www.panasonic.com

**Panasonic Sales Company,
Division of Matsushita Electric
of Puerto Rico Inc. ("PSC")**
Ave. 65 de Infantería, Km 9.5
San Gabriel Industrial Park
Carolina, Puerto Rico 00985
Tel. (787) 750-4300
Fax (787) 768-2910

Panasonic®

Monitor de proyección de HDTV Instrucciones de Operación

PT-51HX42

PT-61HX42



Para asistencia llame al teléfono: 1-888-VIEW-PTV
o envíe un correo electrónico a la dirección:
consumerproducts@panasonic.com (Solo en Estados Unidos)

TQB2AA0424 22103
IMPRESO EN EE.UU.

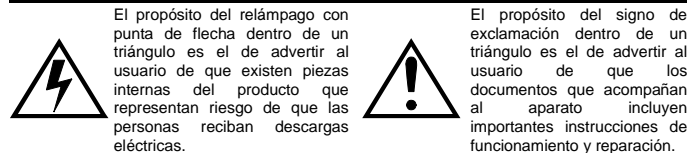

ADVERTENCIA: Con el objeto de prevenir el riesgo de incendio o de descarga eléctrica, este aparato no deberá verse expuesto a la lluvia ni a la humedad.

Aviso de la FCC: **Cualquier cambio o modificación a este receptor de TV no aprobado expresamente por Matsushita Electric Corporation of America podría provocar interferencia dañina, que nulificaría la autoridad del usuario para operar este equipo.**

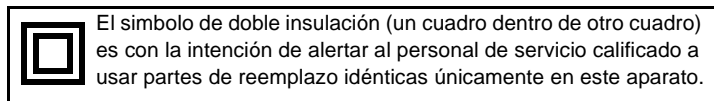

AVISO AMBIENTAL: Este producto utiliza un tubo de rayos catódicos (TRC) así como otros componentes que contienen plomo. El desecho de estos materiales puede estar regulado en su comunidad debido a consideraciones ambientales. Para información de desecho o reciclaje contacte a sus autoridades locales, o a la alianza de industrias electrónicas: <[HTTP://WWW.EIAE.ORG](http://WWW.EIAE.ORG)>

Este producto incorpora la patente de Estados Unidos 6,266,098 B1; fecha de emisión: 24 de Julio del 2001; asignada a Matsushita Electric Corporation of America; otras patentes de Estados Unidos y foráneas están pendientes.



Bajo licencia de BBE Sound, Inc.
Bajo licencia de BBE Sound, Inc. Sobre el numero USP4638258 y 4482866.
BBE y el simbolo de BBE son marcas registradas de BBE Sound, Inc.

Lea estas instrucciones completamente antes de operar la Televisión.

El contenido está sujeto a cambios sin previo aviso u obligación.

Derechos Reservados 2002 por Matsushita Electric Corporation of America.

Todos los Derechos Reservados. La copia y distribución sin autorización es violación de la ley.

Indice

Felicidades	2
Registro del Usuario	2
Cuidado y Limpieza	2
Especificaciones.....	2
Instalación	3
Ubicación de la Televisión.....	3
Conexiones de Cable Opcional	3
Cable de Suministro de Corriente Alterna	3
Conexión de Cable / Antena.....	3
Tabla de Características	4
Menú de Auto Programación.....	5
Conexiones de Equipo Opcional	6
Conexión de la Videocasetera.....	6
Conexión del Decodificador de Cable	7
Conexión del Decodificador de Cable y Videocasetera	7
Conexión del Amplificador de Sonido (TO AUDIO AMP)	8
Panel de Control Frontal.....	9
Conexión de Salida del Programa (PROG. OUT)	10
Conexión del Decodificador de Televisión Digital.....	10
Operación de IDI y Pantalla de SPLIT	11
Botones Especiales del Control Remoto	13
Botón de Aspecto (ASPECT)	13
Botón de BBE.....	13
Botón de SAP	13
Operación del Control Remoto	
(modelos CT-32HL42 y CT-36HL42	14
Tabla del Modo Operacional de las Teclas	15
Programando el Control Remoto.....	17
Programando Sin Código	17
Códigos de Componentes.....	18
Operación del Control Remoto	
(modelos CT-32HX42 y CT-36HX42.....	22
Tabla del Modo Operacional de las Teclas	23
Programando el Control Remoto.....	25
Programando Sin Código	25
Códigos de Componentes.....	26
Menú de la Guía Giratoria Navegación.....	28
Menú de la Guía Giratoria	30
Menu de la guía de iconos giratoria	30
Operación del Menú de la Guía Giratoria	31
Ajuste.....	31
Cronómetro.....	34
Imagen.....	35
Canales	37
Audio	39
Bloqueo	40
Operación del Menú de V-Chip	41
Cuadro de Localización de Fallas	47
Indice	48

Felicidades

Su nueva televisión se caracteriza por utilizar lo último en tecnología en calidad de imagen y sonido, cuenta con conexiones completas de Audio y Vídeo para su Sistema de Teatro en Casa. Su televisión esta diseñada para brindarle muchos años de entretenimiento, fué sintonizada y comprobada en su totalidad en la fábrica para su mejor desempeño.

Registro del Usuario

El modelo y el número de serie de este producto se localizan en la parte posterior de este televisor. Deberá anotar el modelo y el número de serie en los espacios que se proveen a continuación y consérvelos permanentemente como comprobación de su compra. Esto le ayudará a identificarlo en caso de robo o pérdida. Los consumidores en los Estados Unidos de América pueden registrar su producto en la siguiente dirección electrónica: **www.prodreg.com/panasonic.**

Número de Modelo

Número de Serie

Cuidado y limpieza

Pantalla (Apagar la Televisión)

- Use una solución de jabón suave o limpiador de vidrios con un paño suave y limpio. NO USE LIMPIADORES ABRASIVOS.
- Evite la humedad excesiva y seque bien.

Nota: Evite rociar cualquier tipo de limpiadores directamente sobre la pantalla.

Gabinete y Control Remoto

- Para control remoto y gabinetes de plástico, use un paño suave humedecido con agua o una solución detergente suave. Evite exceso de humedad y frote hasta secar.
- No use benceno, diluyentes u otros productos a base de petróleo.

Especificaciones

Fuente de Potencia CT-32HL42 (3.6A) CT-32HL42U (3.6A) CT-32HX42 (3.6A) CT-32HX42U (3.6A) CT-36HL42 (3.6A) CT-36HL42U (3.6A) CT-36HX42 (3.6A) CT-36HX42U (3.6A)	120V AC, 60Hz
Capacidad de Canales - 181	VHF-12; UHF-56; Cable-113
Terminales de Entrada de Video	1Vp-p, 75 Ohmios, Estilo RCA
Terminales de Entrada de Audio	500mV RMS 47Kilo Ohmios
Terminales de Salida de Video	1Vp-p, 75 Ohmios, Estilo RCA
Terminales de Salida de Audio	0-2,0V RMS 4,7Kilo Ohmios
Componente Entrada de Video	75 Ohmios, Terminal tipo RCA
Terminales de Entrada S-Video	Conector S-Video (Y-C)

Las especificaciones están sujetas a cambio sin previo aviso ni obligación alguna.

Instalación

Ubicación de la Televisión

Esta unidad tiene como propósito ser usada como parte de un centro de entretenimiento. Consulte a su distribuidor para obtener opciones disponibles.

- Evite el exceso de luz solar u otras luces brillantes, incluyendo reflejos.
- Mantenga alejada la unidad del exceso de calor o humedad. La ventilación inadecuada puede causar fallas en componentes internos.
- La iluminación fluorescente puede reducir el rango de transmisión del control remoto.
- Evite equipos magnéticos, incluyendo motores, ventiladores o altavoces externos.

PRECAUCIÓN: Use únicamente con el mueble, mesa, cómoda o librero especificado por el fabricante o comprado con el aparato. Si mueve el mueble con el aparato sobre de él, tenga mucho cuidado de que el aparato no caiga sobre usted al empujar. Para evitar lesiones a infantes, nunca coloque el televisor en muebles que puedan ser inclinados o movidos por un niño.



CT-32HL42, CT-32HL42U:

PRECAUCIÓN: Estos televisores deben ser utilizados únicamente con el mueble PANASONIC TY-32HL42P. Si lo utiliza con algún otro mueble o porta-televisor, podría ser frágil o inestable, lo que podría ocasionar un accidente.

CT-32HX42, CT-32HX42U:

PRECAUCIÓN: Estos televisores deben ser utilizados únicamente con el mueble PANASONIC TY-32HX40P. Si lo utiliza con algún otro mueble o porta-televisor, podría ser frágil o inestable, lo que podría ocasionar un accidente.

CT-36HL42, CT-36HL42U:

PRECAUCIÓN: Estos televisores deben ser utilizados únicamente con el mueble PANASONIC TY-36HL42P. Si lo utiliza con algún otro mueble o porta-televisor, podría ser frágil o inestable, lo que podría ocasionar un accidente.

CT-36HX42, CT-36HX42U:

PRECAUCIÓN: Estos televisores deben ser utilizados únicamente con el mueble PANASONIC TY-36HX40P. Si lo utiliza con algún otro mueble o porta-televisor, podría ser frágil o inestable, lo que podría ocasionar un accidente.

Conexiones de Cable Opcional

Cables blindados de audio y video deben usarse entre los componentes. Para obtener mejores resultados:

- Use cable coaxial blindado de 75 ohmios.
- Use los conectores de entrada y salida apropiados, iguales a los de su componente.
- Evite el uso de cables largos para minimizar interferencia.

Cable de Suministro de Corriente Alterna

PRECAUCION: PARA PREVENIR UNA DESCARGA ELECTRICA, BUSQUE LA CLAVIJA ANCHA DEL ENCHUFE E INSERTELA POR COMPLETO EN LA RENDIJA ANCHA DE LA TOMA DE CORRIENTE ALTERNA. NO USE ESTE ENCHUFE CON UN RECEPTACULO U OTRA TOMA DE CORRIENTE SALVO QUE LA CLAVIJA SE PUEDA INSERTAR POR COMPLETO PREVIENIENDO QUE SE EXPONGA LA CLAVIJA.



Enchufe polarizado

PROTEJA EL CABLE DE AC DE SER PISADO, ENROLLADO, PLEGADO, TROZADO O PERFORADO, PARTICULARMENTE EN LOS CONECTORES Y EN LOS PUNTOS DONDE SALE DEL APARATO.

Conexión de Cable / Antena

Para una recepción adecuada, se requiere una conexión de cable o de antena.

Conexión de cable

Conecte el cable suministrado por su compañía local de cable.

Nota: Se puede requerir de un decodificador de cable para una recepción adecuada. Verifique con su compañía de cable local sobre los requisitos de compatibilidad.

Cable de Entrada de la Compañía de Cable

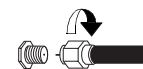

75 Ohmios VHF/UHF en la parte posterior de la TV

Conexión de Antena

- Para una recepción adecuada de canales VHF/UHF, se requiere de una antena externa. Para la mejor recepción, se recomienda una antena en el exterior.
- Conecte el cable de la antena a la conexión ANT1 en la parte posterior de la televisión. Seleccione la modalidad de TV y ANT1 en el menú de SET UP bajo PROG CNLS.
- La Modalidad de Cable está predispuesta de fábrica. Usuarios de antena deberán cambiar a Modalidad de TV y seleccionar ANT1 en el Menú de Setup bajo PROG CNLS.

Cable de Entrada de una Antena de Casa



Tabla de Características

MODELOS	CT-32HL42	CT-32HX42	CT-36HL42	CT-36HX42
CARACTERISTICAS				
LENGUAJE DEL MENÚ ENG/ESP/Fran	<input type="checkbox"/>	<input type="checkbox"/>	<input type="checkbox"/>	<input type="checkbox"/>
IMAGEN EN IMAGEN CON 2 SINTONIZADORES	<input type="checkbox"/>	<input type="checkbox"/>	<input type="checkbox"/>	<input type="checkbox"/>
PANTALLA SPLIT	<input type="checkbox"/>	<input type="checkbox"/>	<input type="checkbox"/>	<input type="checkbox"/>
MEMORIA DE IMAGEN DE VIDEO	<input type="checkbox"/>	<input type="checkbox"/>	<input type="checkbox"/>	<input type="checkbox"/>
CANCELAR ENTRADAS DE VIDEO	<input type="checkbox"/>	<input type="checkbox"/>	<input type="checkbox"/>	<input type="checkbox"/>
SUBTITULACION	<input type="checkbox"/>	<input type="checkbox"/>	<input type="checkbox"/>	<input type="checkbox"/>
CAPACIDAD DEL V-CHIP	<input type="checkbox"/>	<input type="checkbox"/>	<input type="checkbox"/>	<input type="checkbox"/>
VELOCIDAD DEL BARRIDO DIGITAL	1080i, 480p	1080i, 480p	1080i, 480p	1080i, 480p
DOBLADOR DE LINEAS NTSC	480p	480p	480p	480p
VIDEO NORM	<input type="checkbox"/>	<input type="checkbox"/>	<input type="checkbox"/>	<input type="checkbox"/>
AUDIO NORM	<input type="checkbox"/>	<input type="checkbox"/>	<input type="checkbox"/>	<input type="checkbox"/>
ESTEREO	<input type="checkbox"/>	<input type="checkbox"/>	<input type="checkbox"/>	<input type="checkbox"/>
SONIDO IA	<input type="checkbox"/>	<input type="checkbox"/>	<input type="checkbox"/>	<input type="checkbox"/>
BAJOS/BALANCE/AGUDOS	<input type="checkbox"/>	<input type="checkbox"/>	<input type="checkbox"/>	<input type="checkbox"/>
SONIDO ENVOLVENTE	<input type="checkbox"/>	<input type="checkbox"/>	<input type="checkbox"/>	<input type="checkbox"/>
BBE	<input type="checkbox"/>	<input type="checkbox"/>	<input type="checkbox"/>	<input type="checkbox"/>
SALIDA PROGRAMABLE A/V	<input type="checkbox"/>	<input type="checkbox"/>	<input type="checkbox"/>	<input type="checkbox"/>
ENTRADA A/V (POSTERIOR/DELANTERA)	4 (3/1)	4 (3/1)	4 (3/1)	4 (3/1)
SALIDA AUDIO	<input type="checkbox"/>	<input type="checkbox"/>	<input type="checkbox"/>	<input type="checkbox"/>
ENTRADA S-VHS (POSTERIOR/DELANTERA)				

Menú de Auto Programación

Para su conveniencia, el menú de auto programación será desplegado en pantalla cuando el set sea encendido por primera vez. De ser necesario, siga los menús y los procedimientos para ajustar las características.

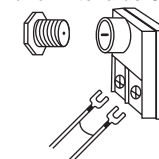
- IDIOMA/LANGUE** - Seleccione el idioma del menú ENGLISH (Inglés), ESPAÑOL o FRANCAIS (Francés).

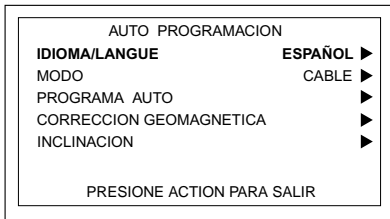

- Presione **VOL ▶** para seleccionar menú en Inglés, Español, o Francés.

- MODO** - Para seleccionar la modalidad de TV (antena) o CABLE dependiendo de la fuente de la señal.

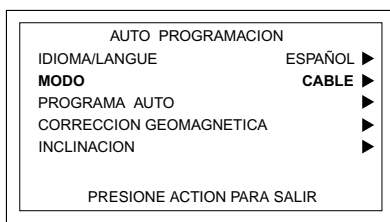

- Presione **VOL ▶** para seleccionar modo de TELEVISIÓN o CABLE.

- PROGRAMA AUTO** - Para programar automáticamente todos los canales con señal.

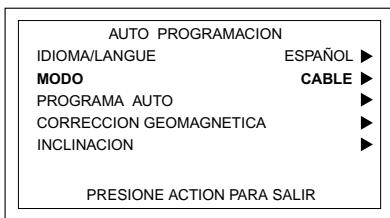

- Presione **VOL ▶** para iniciar la programación automática de canales.

- CORRECCION GEOMAGNETICA** - Debido al Campo Magnético de cada zona, serán necesarios algunos ajustes.

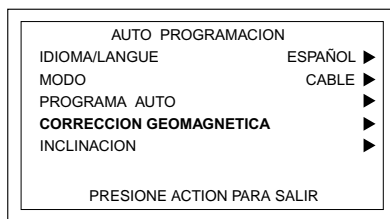

- Presione **VOL ▶** para desplegar el menú de ajustes.
- Presione **◀ VOL ó VOL ▶** para ajustar descoloration de imagen.

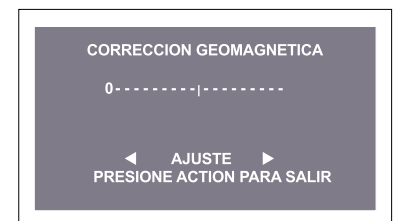

- INCLINACION** - Ajusta la inclinación del cuadro debido al campo magnético de la tierra en el área.

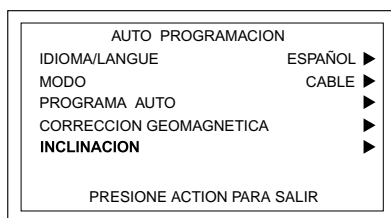

- Presione **VOL ▶** para desplegar el menú de ajustes.
- Presione **◀ VOL ó VOL ▶** para ajustar de Imagen inclinacion.

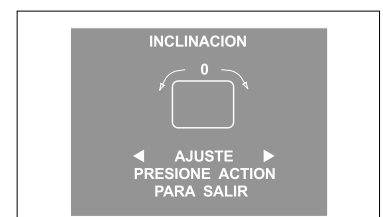

Conexiones de Equipo Opcional

Conexión de la Videocasetera

Siga este diagrama cuando conecte en su televisión, solamente la videocasetera.

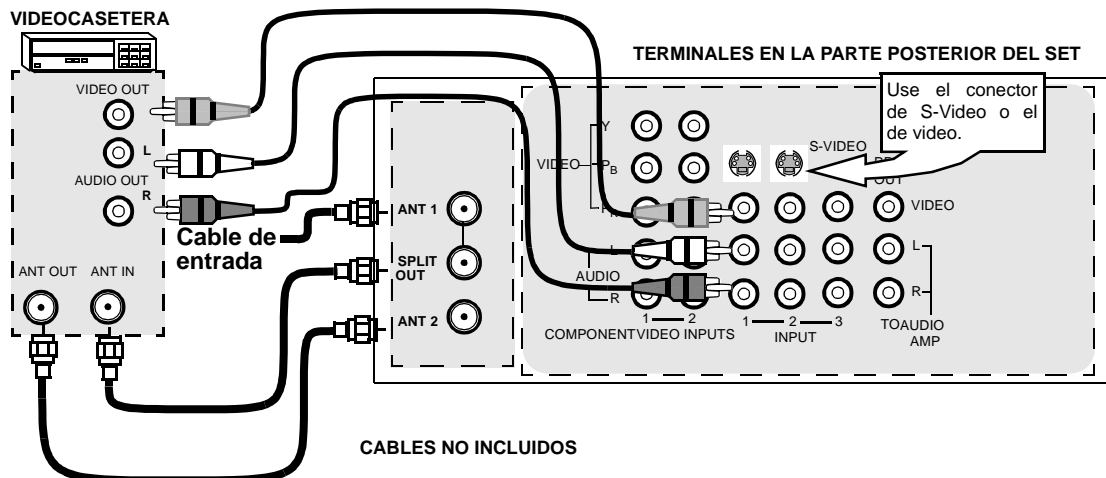

Nota: El control remoto debe ser programado con los códigos que se incluyen para operar la videocasetera.

Viendo un programa de televisión

Procedimiento

1. Seleccione ANT1 en el menú de SET UP (Ajuste) bajo PROG CNLS (Programación de canales).
2. Sintonice la televisión al programa de televisión que desea ver.

Viendo un video

Procedimiento

- Opción A
 1. Seleccione ANT1 en el menú de SET UP bajo PROG CNLS.
 2. Presione el botón de **TV/VIDEO** en el control remoto para seleccionar la entrada de video (VIDEO 1, VIDEO 2, etc.) que está conectada a su videocasetera.
 3. Comience el video.
- Opción B
 1. Seleccione ANT2 en el menú de SET UP bajo PROG CNLS.
 2. Sintonice su televisión al canal 3 o 4, dependiendo de su videocasetera.
 3. Comience el video.

Grabando un programa de televisión

Procedimiento

- Opción A (Grabando y viendo el mismo programa)
 1. Seleccione ANT2 en el menú de SET UP bajo PROG CNLS.
 2. Sintonice su televisión al canal 3 o 4, dependiendo de su videocasetera.
 3. Usando la videocasetera, sintonice el programa de televisión que desea grabar.
 4. Comience a grabar.
- Opción B (Grabando un programa mientras se ve otro programa)
 1. Seleccione ANT1 en el menú de SET UP bajo PROG CNLS.
 2. Presione el botón de **TV/VIDEO** en el control remoto para seleccionar la entrada de video (VIDEO 1, VIDEO 2, etc.) que está conectada a su videocasetera.
 3. Usando la videocasetera, sintonice el programa de televisión que desea grabar.
 4. Comience a grabar.
 5. Presione el botón de **TV/VIDEO** en el control remoto para regresar a la modalidad de TV.
 6. Sintonice su televisión al programa de televisión que desea ver.

Conexión del Decodificador de Cable

Siga este diagrama cuando conecte su televisión solamente a un decodificador de cable.

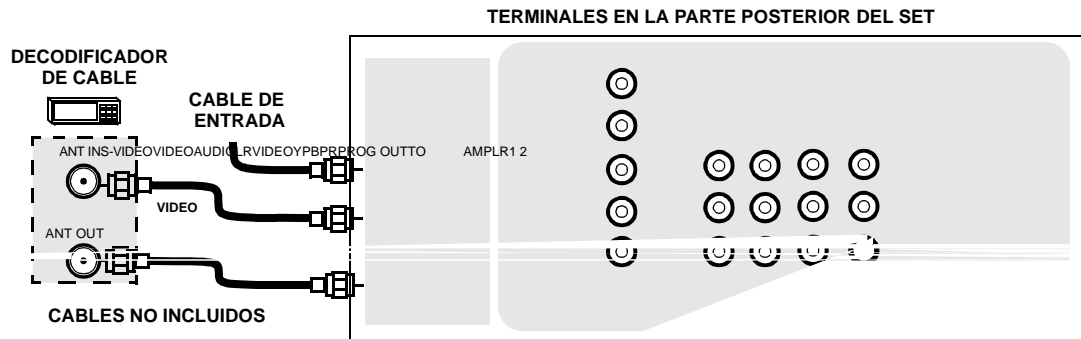

Nota: El control remoto debe ser programado con los códigos r...

Viendo un Canal de Cable Premium (codificado)

Procedimiento

1. Seleccione ANT2 en el menú
2. Sintonize la televisión ^{AÚDIO}
3. Usando el decodif...

Nota: Para usar...

Conexiones del Decodificador de Cable y Videocasetera

Siga este diagrama cuando conecte su televisión tanto a una videocasetera como a un decodificador de cable.

Nota: El control remoto debe ser programado con los códigos que se incluyen para operar la videocasetera y decodificador de cable (caja de cable).

Viendo un canal de cable premium (codificado)

Procedimiento

1. Seleccione ANT2 en el menú de SET UP (Ajuste) bajo PROG CNLS (Programación de canales).
2. Sintonize la televisión al canal 3.
3. Usando el decodificador de cable, sintonize al canal de cable premium que desea ver.

Nota: Para usar la funciones especiales tales como Canales Favoritos y Títulos de canal (vea la sección de Funciones Especiales para más información), ANT1 debe estar seleccionada en el menú de SET UP bajo PROG CNLS.

Conexiones del Decodificador de Cable y Videocasetera (Cont.)

Grabando un canal de cable premium (codificado)

Procedimiento

1. Seleccione ANT2 en el menú de SET UP bajo PROG CNLS.
2. Presione el botón **TV/VIDEO** en el control remoto para seleccionar la entrada de video (VIDEO 1, VIDEO 2, etc) que está conectada con su videocasetera.
3. Encienda la videocasetera.
4. Sintonize la videocasetera al canal 3 o 4, dependiendo de su televisión.
5. Usando el decodificador de cable, sintonize al canal de cable premium que desea grabar.
6. Comience a grabar.

Nota: Para ver un canal diferente mientras graba:

- Seleccione ANT1 en el menú de SET UP bajo PROG CNLS.
- Presione el botón **TV/VIDEO** en el control remoto para seleccionar la modalidad de televisión.
- Sintonize la televisión a un programa de televisión (excepto otro canal de cable premium).

Conexión del Amplificador de Sonido (TO AUDIO AMP)

Conecte a la entrada de audio de un amplificador externo para escuchar el sonido en sistema estéreo.

Nota: Las terminales TO AUDIO AMP no pueden ser usadas directamente para bocinas externas.

Ajustes de Sonido (Audio)

1. Seleccione ALTAVOCES SI en el menú de SONIDO (AUDIO).
2. Ajuste el volumen del AMP (amplificador) al mínimo.
3. Ajuste el volumen de la Televisión al nivel deseado.
4. Ajuste el volumen del AMP hasta igualar el de la Televisión.
5. Seleccione OFF & VAO (parlantes apagados y salida variable de audio) en el menú AUDIO para controlar Altavoces o bocinas de la TV o bien seleccione FAO (salida fija de audio) para controlar Altavoces o bocinas del amplificador externo.
6. El Volumen, el silencio, los bajos, los altos y el balance ahora son controlados por medio de la Televisión.

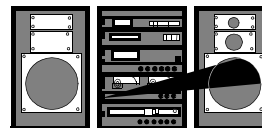

Panel de Control Frontal (modelos CT-32HX42 y CT-36HX42)

El panel de control frontal puede ser usado para acceder el menú o cambiar el modo de video cuando no se disponga del control remoto.

Indicador APAGADO/ENCENDIDO *Nota:* El indicador de APAGADO/ENCENDIDO (rojo) estará prendido cuando el televisor esté encendido.

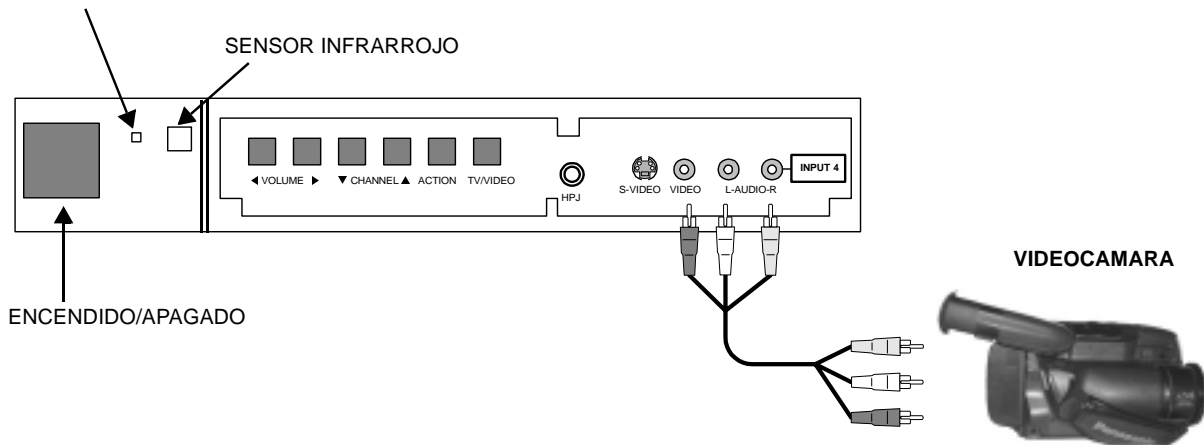

Nota: La conexión S-VIDEO provee mejor calidad de imagen. Anula toda otra conexión de VIDEO. Utilice INPUT 4, AUDIO L y R con la conexión S-VIDEO.

Abra la puerta del panel frontal de la TV para usar estas conexiones para su equipo opcional (videocámara, VCR u otros componentes de video). Seleccione el modo de entrada video 4 presionando el botón TV/VIDEO.

Procedimiento

1. Conecte su equipo a las conexiones Audio/Video en la parte frontal de la televisión.
2. Presione TV/VIDEO para seleccionar la entrada de VIDEO 4.
3. Opere el equipo como se instruye en el manual del equipo.

Panel de Control Frontal (modelos CT-32HL42 y CT-36HL42)

Siga el procedimiento de arriba para conectar el equipo opcional a las entradas frontales de Audio/Video.

Nota: El indicador de APAGADO/ENCENDIDO (rojo) estará prendido cuando el televisor esté encendido.

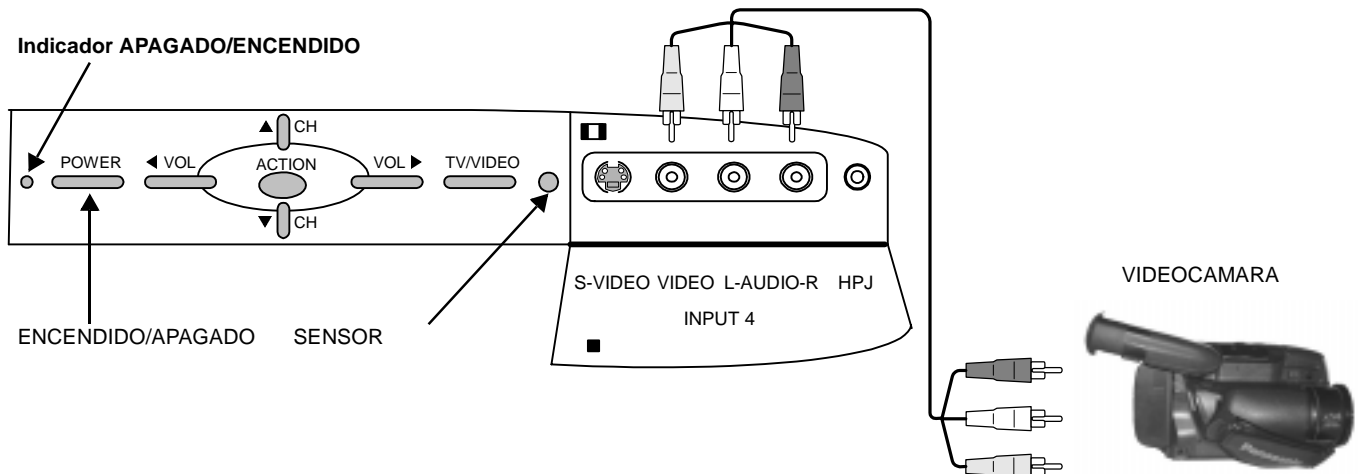

Nota: La conexión S-VIDEO provee mejor calidad de imagen. Anula toda otra conexión de VIDEO. Utilice INPUT 4, AUDIO L y R con la conexión S-VIDEO.

CONEXIONES DE EQUIPO OPCIONAL

Conexión de Salida del Programa

Para visualizar en la Televisión el Video y el Audio posterior de la Televisión.

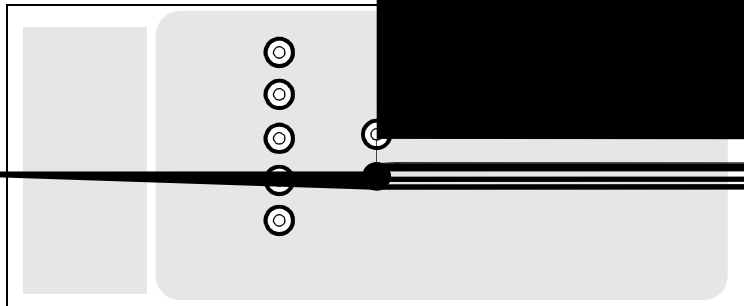

Procedimiento

1. Conecte el equipo opcional de video a las terminales PROG OUT y TO AUDIO AMP R/L.
2. El despliegado de terminal PROG. OUT es el mismo que el desplegado en pantalla.
3. Véase el manual de equipo opcional para instrucciones acerca del grabado y monitoreo.

Conexión del Decodificador de Televisión Digital (DTV-STB) o DVD

Esta televisión tiene la capacidad de proyectar imágenes en formato 1080i y 480p Televisión Digital (DTV) utilizando un receptor-decodificador (STB). Para ver programación de Televisión Digital, el STB debe estar conectado a las entradas de señal por componente (Y, P_B, P_R) de la televisión. Debe haber una señal de DTV disponible en su área. Seleccione el formato del STB a 1080i o 480p.

Esta TV utiliza un doblador de barrido progresivo, el cual barre la imagen de formato NTSC de manera progresiva. Esto le permite no ver las delgadas líneas negras (efecto de persiana) que va relacionado con la imágenes entrelazadas.

Utilice este diagrama para conectar el decodificador de Televisión Digital Panasonic (DTV-STB) o DVD a su Televisor.

Nota: El televisor tiene grupos de entrada de señal por componente, cada grupo tiene tres entradas: Y, P_B y P_R. Las entradas separadas de los componentes de color mejoran la separación de luminancia y color. Use las entradas de audio L (Izquierda) y R (Derecha). S-VIDEO/VIDEOA

Operación de IDI y Pantalla de SPLIT

Nota: PIP or Split frame can't display the same channel or video source as Main Picture.

Operación de IDI

Esta Televisión incluye una característica de sintonizador dual para Imagen en Imagen (IDI). Esto permite ver dos (2) canales en vivo al mismo tiempo, ya sea con o sin una fuente de video externa (VCR).

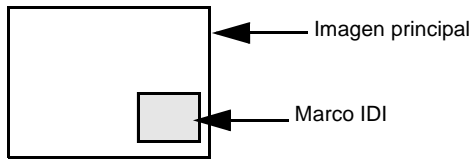

- Conecte el cable de la antena a la entrada ANT1 en la parte posterior de televisor.
- Presione **PIP** para desplegar el marco IDI.
- Presione los botones **PIP CH** mientras el marco IDI esta desplegado para seleccionar los canales.
- Escoja canales para la Imagen Principal presionando **CH** or **CH** o usando el teclado numérico.
- Presione **SWAP** para intercambiar la imagen principal con la imagen dentro del marco IDI.
- Presione **RECALL** para ver la información de fuentes de ambas imagenes.
- Presione **PIP** para cancelar el marco IDI .

Nota: El Audio es solo de la Imagen Principal.

Operación de SPLIT

Esta función permite ver 2 canales diferentes, uno al lado del otro, con o sin una fuente de video externa. El audio es de la imagen principal unicamente (lado izquierdo).



- Presione **SPLIT** para desplegar la imagen SPLIT.
- Escoja canales para la Imagen SPLIT presionando **PIP** or **CH** .
- Escoja canales para la Imagen Principal presionando **CH** or **CH** o usando el teclado numérico.
- Presione **SWAP** para intercambiar la Imagen SPLIT con la Imagen Principal derecha.
- Presione **RECALL** para ver la información de fuente de ambas imagenes.
- Presione **SPLIT** para cancelar la pantalla Split.

Nota: El Audio es solo de la Imagen Principal.

Operación de IDI y SPLIT con un Decodificador de Cable

Para ver canales de cable premium a través de decodificador de cable en la Imagen Principal:

Nota: Use este procedimiento si desea ver canales de cable premium en la Imagen Principal mientras ve un programa de televisión o video en la IDI o pantalla SPLIT

Procedimiento

- Seleccione ANT2 en el menú de SET UP (Ajuste) bajo PROG CNLS (Programación de canales).
- Sintonize la televisión al canal 3.
- Presione **PIP** o **SPLIT** en el control remoto para desplegar el marco de la IDI o de la pantalla SPLIT.
- Verifique que su decodificador de cable esté Encendido.
- Escoja canales para la Imagen Principal sintonizando su decodificador de cable.
- Escoja el canal de la IDI o del Split presionando **PIP** or **CH** .

Nota: La función de SWAP no está disponible cuando se usa el decodificador de cable para sintonizar canales. Si su decodificador de cable tiene salida de video puede ser conectada a la televisión, para permitirle usar todas las funciones de IDI o Split.

Operación de IDI y Pantalla de SPLIT (cont.)

Botón TV/VIDEO (IDI y Split)

Presione cuando la IDI o el Split están desplegados para seleccionar la entrada de video deseada.

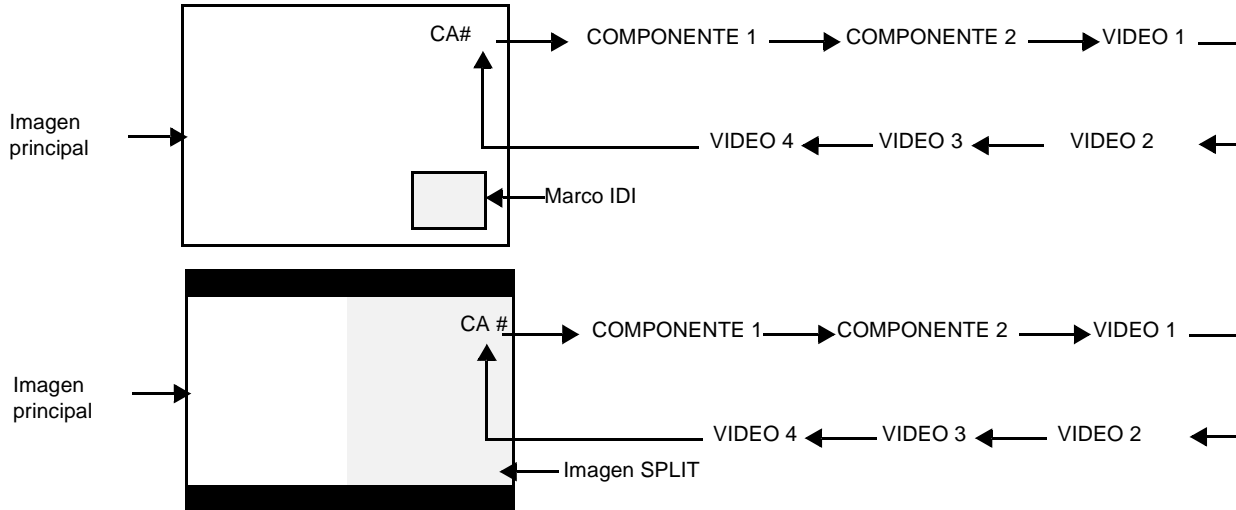

Botón Search (IDI y Split)

Esta función permite hacer una búsqueda de todos los canales disponibles.

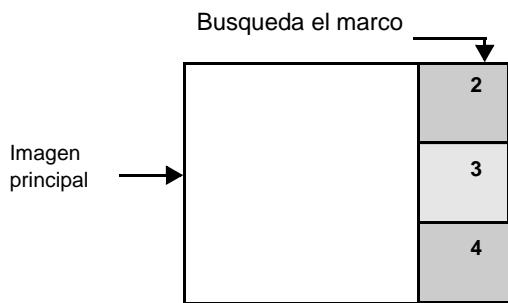

- Presione el botón **PIP** o **SPLIT** para desplegar el marco de la IDI o la pantalla Split.
- Presione **SEARCH** OPEN/CLOSE para desplegar los marcos de búsqueda.
- Presione **SEARCH** OPEN/CLOSE de nuevo para detener la función de búsqueda. El canal de la IDI o Split será el último marco activo.
- Presione **PIP** o **SPLIT** para cancelar el marco de la IDI o Split.

Botón Move (sólo IDI)

Esta función es utilizada para mover el marco de la IDI a una de las cuatro esquinas.

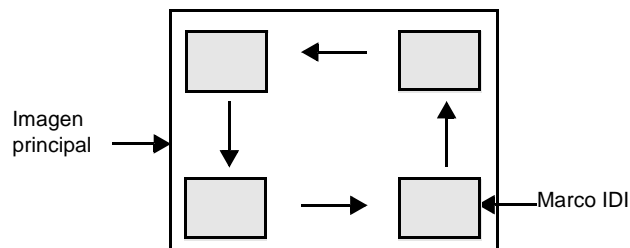

- Presione **PIP** para desplegar el marco de la IDI.
- Presione **MOVE** para posicionar el marco de la IDI en la esquina deseada.
- Presione **PIP** para cancelar IDI marco.

Botones PIP MIN y PIP MAX

Cuando el marco de la IDI es desplegado, presione el botón PIP MIN o PIP MAX para variar el tamaño del marco.

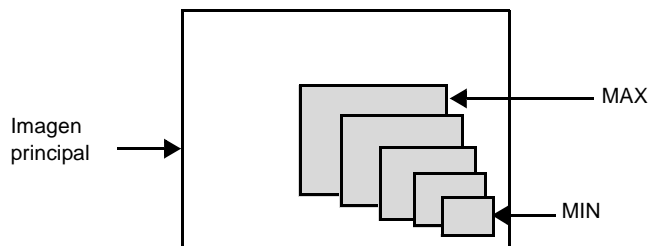



- Presione **PIP** para desplegar el marco de la IDI.
- Presione **PIP MIN** o **PIP MAX** para ajustar el tamaño del marco.
- Presione **PIP** para cancelar IDI marco.

Operación de IDI y Pantalla de SPLIT (cont.)

Botón Freeze (IDI y Split)

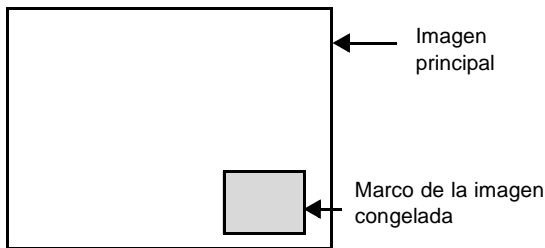
Esta función es utilizada para congelar la imagen en la IDI o Split.





- Presione el boton **PIP** o **SPLIT** para desplegar el marco de la IDI o Split.
- Presione  de nuevo para descongelar la imagen.
- Presione  de nuevo para descongelar la imagen.
- Presione el boton **PIP** o **SPLIT** para cancelar el marco de la IDI o Split.

Función de congelado de la imagen principal

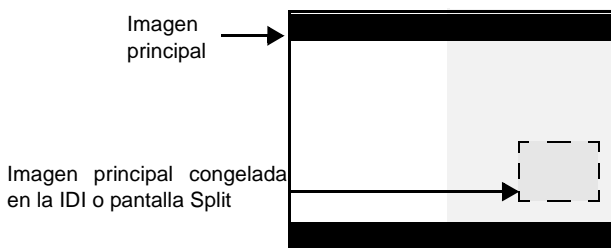
Esta función es usada para congelar la imagen principal en la pantalla SPLIT o IDI.



- Para congelar la imagen principal, presione  mientras la IDI o SPLIT están desplegados.
- La imagen congelada de imagen principal será desplegada en la IDI o SPLIT dependiendo de la selección hecha en el menú de IMAGEN, OTROS, AJ2. (referencia la pag. 36).
- Presione  de nuevo para cancelar la imagen congelada.

Nota: Mientras la imagen congelada es desplegada, solo el botón MOVE es funcional. El resto de los botones de la IDI o SPLIT no funcionan (ver siguiente tabla).

Tabla operacional de los botones en modo IDI, SPLIT o Inmovilizar

Esta tabla muestra los botones que están activos cuando se encuentra en modo IDI, SPLIT o Inmovilizar.

Botones	MODO IDI	MODO SPLIT	IMAGEN PRINCIPAL MODO INMOVILIZAR
PIP MIN	Tamaño pequeño	No funciona	No funciona
PIP MAX	Tamaño grande	No funciona	No funciona
FREEZE	Inmovilizar marco IDI	Inmovilizar marco Split	Desplegar o Suprimir
PIP CH	Cambiar Canal	Cambiar Canal	No funciona
SEARCH	Desplegar marcos de busqueda	Desplegar marcos de busqueda	No funciona
PIP	Desplegar marco de IDI	Desplegar marco de IDI	No funciona
SPLIT	Desplegar marco de SPLIT	Desplegar marco de SPLIT	No funciona
MOVE	Mover marcos IDI	No funciona	Mover marcos IDI
SWAP	Intercambiar con imagen principal	Intercambiar con imagen principal	No funciona

Botones Especiales del Control Remoto

Botón de Aspecto (ASPECT).

El boton de Aspecto en el control remoto le permite seleccionar el tamaño del radio de la imagen programando el formato cuando se esta usando DTV-STB o DBS.

Botón BBE.

Presione este botón para activar o desactivar la función BBE®. La tecnología de sonido BBE® mejora el dialogo y restaura el rango dinámico musical para obtener un sonido más natural.

Botón SAP.

Presione este botón para seleccionar entre los distintos modos de audio. Si está recibiendo un programa en estéreo y presiona el botón SAP, usted puede seleccionar entre STEREO y MONO.

Operación del Control Remoto (modelos CT-32HL42 y CT-36HL42)



Tabla del Modo operacional de las Teclas

Esta tabla define que teclas funcionan después de programar (si es requerido) el control remoto, cuando se selecciona uno de los modos TV, DTV, CABLE, DBS, VCR, DVD, ...etc.)

Nombre	MODO TV	MODO DTV	MODO CABLE	MODO DBS
POWER	Encendido	Encendido	Encendido	Encendido
SAP	Sap Si/no	-	-	-
MUTE	Mudo	Mudo TV	Mudo Cable	Mudo TV
ASPECT	-	Aspecto DTV	-	Aspecto DBS
TV/VIDEO	Selección De Fuente De Video	Selección De Fuente De Video Televisión	Selección De Fuente De Video Televisión	Selección De Fuente De Video Televisión
CHAN UP	Canal Arriba	-	Canal Arriba	Navegación Arriba
CHAN DOWN	Canal Abajo	-	Canal Abajo	Navegación Abajo
VOL RIGHT	Vol +	Navegación Derecha	Cable Vol +	Navegación Derecha
VOL LEFT	Vol -	Navegación Izquierda	Cable Vol -	Navegación Izquierda
ACTION	Acción	Acción	ENTRAR	Acción DBS
BBE/MENU	BBE Encendido o Apagado	Menu STB	-	Menu STB
RECALL	Desplegar Información	Info. De Programa STB	Televisión Desplegar Información	Info. De Programa STB
EXIT	-	Salida DTV	-	Salida STB
PAGE DOWN	-	Página previa STB	-	Página previa STB
PAGE UP	-	Página siguiente STB	-	Página siguiente STB
GUIDE	-	Guía de Programa DTV	-	Guide de Programa STB
1	Digito 1	Digito 1 STB	Digito 1	Digito 1
2	Digito 2	Digito 2 STB	Digito 2	Digito 2
3	Digito 3	Digito 3 STB	Digito 3	Digito 3
4	Digito 4	Digito 4 STB	Digito 4	Digito 4
5	Digito 5	Digito 5 STB	Digito 5	Digito 5
6	Digito 6	Digito 6 STB	Digito 6	Digito 6
7	Digito 7	Digito 7 STB	Digito 7	Digito 7
8	Digito 8	Digito 8 STB	Digito 8	Digito 8
9	Digito 9	Digito 9 STB	Digito 9	Digito 9
0	Digito 0	Digito 0 STB	Digito 0	Digito 0
R-TUNE	Canal o Modo De Video Previo	Previo Canal DTV	Canal Previo	Previo DBS
PROG	-	Programa DTV/Guión	-	Programa STB/Guión
PIP MIN <<REW	Tamaño de IDI	-	-	-
PLAY	-	-	-	-
PIP MAX FF >>	Tamaño de IDI	-	-	-
PAUSE	-	-	-	-
STOP	-	-	-	-
RECORD	-	-	Grabar VCR	Grabar STB
FREEZE/TV/VCR	Immovilización de IDI o SPLIT	-	-	STB/DTV/SAT SW
PIP CH VCR CH ▼	Canal abajo de IDI o SPLIT	-	Canal Abajo	STB Canal Abajo
PIP CH VCR CH ▲	Canal arriba de IDI o SPLIT	-	Canal Arriba	STB Canal Arriba
SEARCH OPEN/CLOSE	Búsqueda de SPLIT o IDI	-	-	Búsqueda de STB
PIP	Encendido/Apagado de IDI	-	-	-
SPLIT	Encendido/Apagado de SPLIT	-	-	-
MOVE	Movimiento de IDI	-	-	-
SWAP	Intercambio de imagen en IDI o SPLIT	-	-	-
LIGHT	Iluminar los botones del control remoto			

Tabla del Modo operacional de las Teclas (cont.)

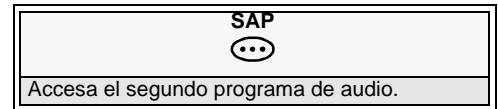
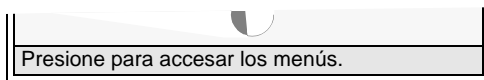
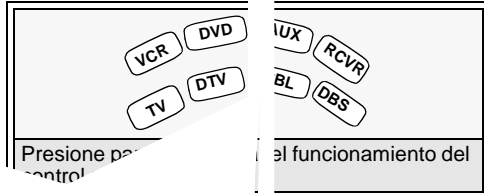
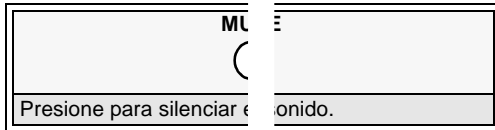
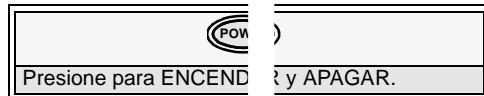
Nombre	MODO VCR	MODO DVD		(VCR2)	MODO AUX (TAPE)		MODO RCVR
		(DVD)	(CD)		(PVR)		
POWER	Encendido	Encendido	Encendido	Encendido	Encendido	Encendido	Encendido
SAP	-	-	-	-	-	-	-
MUTE	Televisión Mudo	Televisión Mudo	RCVR Mudo	Televisión Mudo	RCVR Mudo	Televisión Mudo	RCVR Mudo
ASPECT	-	-	-	-	-	-	-
TV/VIDEO	Selección De Fuente De Video Televisión	Selección De Fuente De Video Televisión	Selección De Fuente De Video Televisión	Selección De Fuente De Video Televisión	Selección De Fuente De Video Televisión	Selección De Fuente De Video Televisión	Selección De Fuente De RCVR
CHAN UP	VCR Canal Arriba	Navegación Arriba	Siguiente canción	VCR Canal Arriba	-	PVR Arriba	Sintonizador +
CHAN DOWN	VCR Canal Abajo	Navegación Abajo	Anterior canción	Canal Abajo	-	PVR Abajo	Sintonizador -
VOL RIGHT	Televisión Vol +	Navegación Derecha	Televisión/RCVR Vol Arriba	Televisión Vol +	RCVR Vol +	Derecha PVR	RCVR Vol +
VOL LEFT	Televisión Vol -	Navegación Izquierda	Televisión/RCVR Vol Abajo	Televisión Vol -	RCVR Vol -	Izquierda PVR	RCVR VOL -
ACTION	Acción Televisión	Seleccionar	-	Acción Televisión	-	Seleccionar	-
BBE/MENU	-	Menú de DVD	-	-	-	Menú PVR	-
RECALL	Despliegue en Pantalla	Despliegue en Pantalla	Formato de tiempo	Despliegue En Pantalla	--	Entrar PVR	-
EXIT	-	-	-	-	-	Salida PVR	-
PAGE DOWN	-	Saltar -	Saltar -	-	-	-	-
PAGE UP	-	Saltar +	Saltar +	-	-	-	-
GUIDE	-	Título	siguiente de canción	-	-	Guía PVR	-
1	Digito 1	Capitulo 1	Pista 1	Digito 1	-	Digito 1	AV 1
2	Digito 2	Capitulo 2	Pista 2	Digito 2	-	Digito 2	AV 2
3	Digito 3	Capitulo 3	Pista 3	Digito 3	-	Digito 3	AV 3
4	Digito 4	Capitulo 4	Pista 4	Digito 4	-	Digito 4	AV 4
5	Digito 5	Capitulo 5	Pista 5	Digito 5	-	Digito 5	CD
6	Digito 6	Capitulo 6	Pista 6	Digito 6	-	Digito 6	Sintonizador
7	Digito 7	Capitulo 7	Pista 7	Digito 7	-	Digito 7	Tocadiscos Tornamesa
8	Digito 8	Capitulo 8	Pista 8	Digito 8	-	Digito 8	Casetera
9	Digito 9	Capitulo 9	Pista 9	Digito 9	-	Digito 9	AUX
0	Digito 0	Capitulo 0	Pista 0	Digito 0	-	Digito 0	-
R-TUNE	-	-	-	-	Casetera A/B	Volver a tocar zonas	-
PROG	-	-	-	-	-	Regreso Transmisión Directa	-
PIP MIN <<REW	Regresar	Salto Atrás <<	Regresar	Regresar	Regresar	Regresar	Envolvente -
PLAY	Tocar	Tocar	Tocar	Tocar	Tocar	Tocar	-
PIP MAX >>FF	Adelantar	Salto Atrás FF>>	BUSCAR FF	Adelantar VCR FF	Adelantar Casete FF	Adelantar PVR FF	Envolvente +
PAUSE	Pausa	Pausa	Pausa	Pausa	Pausa	Pausa	-
STOP	Detener	Detener	Detener	Detener	Detener	Detener	-
RECORD	Grabar	-	-	Grabar VCR	Grabar Casette	Grabar PVR	-
FREEZE/TV/VCR	Interruptor TV/VCR	-	-	Interruptor TV/VCR	-	Repetición instantánea	-
VCR/DBS CHAN ▼	Canal Abajo	Despacio -	Aleatorio	Canal Abajo	-	Canal siguiente	Canal central -
VCR/DBS CHAN ▲	Canal Arriba	Despacio +	Volver a tocar	Canal Arriba	-	Canal previo	Canal central +
SEARCH OPEN/CLOSE	-	Abrir/ Cerrar	Abrir/ Cerrar	-	Abrir/ Cerrar	Saltar rápido	-
PIP	-	-	-	-	-	-	-
SPLIT	-	-	-	-	-	-	-
MOVE	-	-	-	-	-	-	-
SWAP	-	-	-	-	-	-	-
LIGHT	Iluminar los botones del control remoto						

Programando El Control Remoto

El Control Remoto Universal puede programarse para operar componentes de varios fabricantes usando los botones de función para VCR, DVD, CABLE o DBS. Siga los procedimientos para programar su Control Remoto con o sin código para el componente.

Modos De Default Para El Control Remoto

Equipo	Funciona	Default
TELEVISIÓN	TELEVISIÓN (Solo Panasonic)	Código TV Panasonic
DTV (TELEVISION DIGITAL)	DTV (Solo Panasonic)	Código DTV Panasonic
CABLE	CABLE (preajustado)	Código CABLE Panasonic
SISTEMA DE TRANSMISIÓN DIGITAL	SISTEMA DE TRANSMISIÓN DIGITAL (preajustado)	Código DBS Panasonic
VIDEOCASETERA	VIDEOCASETERA	Código VCR Panasonic
VIDEO DISCO DIGITAL/DISCO COMPACTO	VIDEO DISCO DIGITAL/DISCO COMPACTO (preajustado)	Código DVD Panasonic
AUX	Grabadoras Personales de Video y VCR2	Código PVR Panasonic
RCVR	Audio Receiver (preajustado)	Código RCVR Panasonic

Determine el fabricante del componente y busque en la tabla su código.

Procedimiento

- Confirme que el componente esté conectado y en operación.
- Apague el componente.
- Presione los botones de **ACTION** y **POWER** juntos, **cuando menos 5 segundos**.
- Presione el botón de la función apropiada del componente en el Control Remoto. (VCR, DVD, CABLE o DBS).
- Ponga el código del componente de 3 dígitos usando el teclado numérico (botones 0 ~ 9) del Control Remoto.
- Presione el botón **POWER** de el Control Remoto para probar el componente. Si éste procedimiento ha sido exitoso, el componente se encenderá.

Consejos Útiles: Código sin éxito

Si el componente no opera con el Control Remoto, repita el procedimiento usando otro código. (Algunas marcas tienen múltiples códigos.)
Si un código se ha puesto incorrectamente, o si el procedimiento toma más de 30 segundos, la programación ha fracasado.

Programación Sin Código

Este procedimiento busca todos los códigos y se le llama "método de secuencia."

- Confirme que el componente esté conectado y en operación.
- Apague el componente.
- Presione los botones **ACTION** y **POWER** juntos, **cuando menos 5 segundos**.
- Presione el botón de la función apropiada del componente en el Control Remoto.
- Presione el botón **VOL ►** para ubicarse en el siguiente código. Presione el botón **◀ VOL** para regresar al código anterior.
- Presione el botón **POWER** de el Control Remoto para probar el componente. Si éste procedimiento ha sido exitoso, el componente se encenderá.

Nota: Repita los pasos anteriores hasta que el código del componente se halla encontrado. Puede tomar varios intentos hasta encontrar el código correcto.

- Después de que el código se ha encontrado, presione el botón **ACTION** para guardar el código.

Códigos de Componentes

El Control Remoto Universal tiene capacidad de operar varias marcas de componentes después de introducir el código apropiado. A causa del límite de memoria no se han incluido todos los códigos existentes, por lo cual es posible que algunos componentes no operen. El Control Remoto Universal no controla todas la funciones y características disponibles en todos los modelos.

Escriba los números del código en este espacio. Esto le servirá como referencia cuando necesite programar su Control Remoto.

Videocasetera □ □ □	DVD □ □ □	DVD (CD) □ □ □	AUX (VCR 2) □ □ □	AUX (TAPE) □ □ □
RECEIVER □ □ □	DTV □ □ □	CABLE □ □ □	DBS □ □ □	

Códigos para VCR

Marca	Código
Admiral	335
Aiwa	332
Akai	314, 315, 316, 329
Audio Dynamic	311, 339
Bell & Howell	305, 313
Broksonic	320, 326
Canon	323, 325
Citizen	306
Craig	305, 306, 329
Curtis Mathes	324, 345
Daewoo	301, 324, 343
DBX	310, 311, 339
Dimensia	345
Emerson	303, 319, 320, 325, 326, 343
Fisher	305, 307, 308, 309, 313
Funai	320, 326, 334
GE	324, 333, 345
Goldstar	306
Gradiente	334
Hitachi	300, 323, 345
Instant Replay	323, 324
Jensen	339
JVC	310, 311, 334, 339
Kenwood	306, 310, 311, 339
LXI	300, 305, 306, 307, 308, 309
Magnavox	323, 324, 331
Marantz	310, 311, 339
Marta	306
Memorex	309, 324
MGA	338, 340, 341, 347, 348
Minolta	300, 345
Mitsubishi	338, 340, 341, 347, 348
Multitech	304, 347
NEC	310, 311, 334, 339
Olympic	323, 324
Optimus	306, 321, 328, 335

Marca	Código
Orion	320, 326
Panasonic	321, 322, 323, 324
J.C. Penney	300, 305, 310, 311, 324, 339, 345
Pentax	300, 311, 345
Philco	320, 323, 324, 326, 331, 343
Philips	323, 324, 331
Pioneer	323
Proscan	300, 301, 302, 323, 324, 331, 333, 345, 346
Quasar	321, 322, 323, 324
Radio Shack	305, 309, 324, 333, 336, 340
RCA	300, 301, 302, 323, 324, 331, 333, 345, 346
Realistic	305, 309, 324, 336, 340
Samsung	302, 304, 333
Sansui	320, 326, 339, 352
Sanyo	305, 309, 313
Scott	301, 302, 304, 309, 320, 326, 338, 340, 347, 348
Sears	300, 305, 306, 307, 308
Sharp	335, 336
Shintom	317
Signature 2000	335
Singer	317
Sony	328, 329, 330
Sylvania	323, 324, 331
Tashiro	306
Tatung	310, 311, 339
Teac	310, 311, 339
Technics	321, 322, 323, 324
Teknika	324
Toshiba	301, 346
Vector Research	311
Wards	306, 309, 335, 336, 344
Yamaha	305, 310, 311, 339
Zenith	306, 344

Códigos de Componentes (cont.)

Códigos para Decodificador de Cable

Marca	Código
ABC	124
Archer	125, 132
Cableview	105, 132
Citizen	105, 122
Curtis	112, 113
Diamond	124, 125, 132
Eagle	129
Eastern	134
GC Brand	105, 132
Gemini	122
General Instrument/ Jerrold	111, 119, 120, 121, 122, 123, 124, 125, 126, 127
Hamlin	112, 118, 140, 141, 142, 145
Hitachi	103, 124
Macom	103, 104, 105
Magnavox	133
Memorex	130
Movietime	105, 132
Oak	102, 137, 139
Panasonic	109, 110, 114
Philips	106, 107, 128, 129, 130
Pioneer	101, 116
Pulsar	105, 132

Marca	Código
Puser	132
RCA	115
Realistic	132
Regal	112, 118, 140, 141, 142, 145
Regency	134
Rembrandt	105, 132, 137
Samsung	105
Scientific Atlanta	111, 112, 113
Slmark	101, 105
Sprucer	105, 110
Stargate	105, 132
Teleview	101, 105
Texscan	144
Tocom	135
Toshiba	104
Unika	125, 132
Universal	122, 132
Videoway	106
Viewstar	129, 130
Zenith	100, 117
Zenith / Drake Satellite	100

Códigos para DVD

Marca	Código
Denon	100
Ferguson	101
JVC	109
Mitsubishi	105
Nordmende	101
Panasonic	100
Philips	103
Pioneer	102
RCA	101

Marca	Código
Saba	101
Samsung	110
Sharp	108
Sony	104
Technics	100
Thomson	101
Toshiba	103
Yamaha	100
Zenith	107

Códigos para Grabadoras Personales de Video

Marca	Código
Panasonic Replay TV	100
Philips Tivo	101
Sony Tivo	102

Códigos de Componentes (cont.)

Códigos para DBS

Marca	Código
Dish Network (EchoStar)	105, 115, 116
Echo Star	105
Express VU	105, 115
G.E.	106
G.I. (General Instrument)	108
Gradiente	114
Hitachi	103, 111, 112
HNS (Hughes)	103
Magnavox	101, 102

Marca	Código
Panasonic	104
Phillips	101, 102
Primestar	108
Proscan	106, 109, 110, 113
RCA	106, 109, 110, 113
Sony	107
Star Choice	103, 108
Thoshiba	100
Uniden	101, 102

Códigos para CD

Marca	Código
Admiral	226
Aiwa	233, 235
Carver	229
Denon	242
Emerson	239
Fisher	205
Harman/Kardon	219, 220, 221, 223
Hitachi	207
Jensen	234
JVC	240, 241, 245
Kardon	223
Kenwood	200, 201, 211, 245
LXI/Sears	236
Magnavox	229, 232
Marantz	229
McIntosh	221
Nakamichi	210
Onkyo	214, 215
Optimus	208, 218, 220, 222

Marca	Código
Panasonic	224, 225, 227
Phillips	229, 230
Pioneer	208
Quasar	224, 225, 227
RCA	231, 237, 238, 247
Sansui	210, 246
Sanyo	205
Scott	210, 246
Sharp	242, 243
Sherwood	220
Sony	228
Soundesign	244
Teac	212, 216, 218
Technics	224, 225, 227
Victor	240, 241, 245
Yamaha	202, 203, 204

Códigos de Componentes (cont.)

Códigos para Equipos de Casete

Marca	Código
Aiwa	223, 224, 225
Denon	231
Fisher	203
Jensen	214
JVC	229, 230
Kenwood	200, 207
Marantz	202
Nakamichi	205
Onkyo	208, 209, 213
Panasonic	216, 218
Philips	222

Marca	Código
Pioneer	204
RCA	226, 227, 228
Sansui	205, 210
Sharp	231
Sony	219, 220
Teac	210, 211, 215
Technics	216, 218
Yamaha	201, 202

Códigos para Receptores

Marca	Código
Admiral	120
Aiwa	125, 126
Denon	134, 135, 136
Fisher	104
Garrard	113
Harman Kardon	115, 123
Jensen	129
JVC	132, 133
Kenwood	100, 108
Magnavox	127
Marantz	124
McIntosh	116
Nakamichi	106
Onkyo	109, 114

Marca	Código
Optimus	103, 127, 130, 131
Panasonic	118, 119, 121
Philips	123
Pioneer	105, 107
Quasar	118, 119, 121
RCA	103, 105, 127, 130, 131
Sansui	103, 111, 139
Sharp	134, 137
Sony	122
Soundesign	138
Teac	111, 112, 113
Technics	118, 119, 121
Victor	132, 133
Yamaha	101, 102

Operación del Control Remoto (modelos CT-32HX42 y CT-36HX42)

POWER
Presione para ENCENDER y APAGAR.

MUTE
Presione para desactivar el sonido.

TV VCR DBS/CBL DVD
Presione para seleccionar el funcionamiento del control remoto.

ACTION
Presione para acceder los menús.

TV/VIDEO
Presione para seleccionar la Modalidad de televisión o video.

BBE MENU
BBE - Presione para ACTIVAR y DESACTIVAR la función de BBE.
MENU - Presione para acceder el menú de DBS o DVD.

1 2 3
4 5 6
7 8 9
0
Presione el teclado numérico para seleccionar cualquier canal.

R-TUNE
Presione para regresar al canal previamente visto o modo de video.



SAP
Accesa el segundo programa de audio.

◀ VOL VOL ▶
Presione para ajustar el nivel del audio de la TV y navegar en los menús.

▲ CH
CH ▼
Presione para seleccionar el siguiente canal y navegar en los menús.

RECALL
Presione para visualizar la hora, el canal, cronómetro de apagado automático, y otras opciones.

EXIT
Boton de función de DBS

SEARCH GUIDE
SEARCH - Presione para búsqueda. IDI o SPLIT
GUIDE - Boton de función de DBS y DVD.

ASPECT PROG
ASPECT - Selecciona el tamaño de la imagen (aspecto) para igualarlo al formato de la programación.
PROG - Presione para delimitar entre los canales mayores y menores.

*PIP MIN REW ◀◀	*SPLIT PLAY ▶	*PIP MAX FF ▶▶
*SWAP PAUSE ▬▬	*MOVE STOP ■	*PIP REC ●
FREEZE TV/VCR ○	PIP CH VCR /DBS CH ▼ ▲	
*Botones de función IDI o SPLIT Botones de función Componente.		

EUR7613Z40

Instalación de Pilas en el Control Remoto

Use dos pilas AA:

Quite la tapa del compartimiento de pilas presionando en dirección a la flecha.

Instale las pilas igualando las marcas (+) y (-) de la polaridad.

Coloque nuevamente la tapa de las pilas.

Nota: La instalación incorrecta puede causar derrame y corrosión que dañará al Control Remoto.

Precauciones

- Reemplace las pilas por pares.
- No mezcle tipos de pilas diferentes (carbono de zinc con alcalina).
- No intente cargar, hacer corto circuito, desarmar, calentar o quemar la pilas

Tabla del Modo operacional de las Teclas

Esta tabla define que teclas funcionan después de programar (si son requeridas) el control remoto, cuando se selecciona uno de los modos TV, CABLE, DBS, VCR, DVD.

Nombre	MODO TV	MODO CABLE	MODO DBS
POWER	Encendido	Encendido	Encendido
SAP	Sap Si/no	-	-
MUTE	Mudo	TV Mudo	TV Mudo
TV/VIDEO	Selección De Fuente De Video	Selección De Fuente De Video Televisión	Selección De Fuente De Video Televisión
BBE/MENU	BBE Encendido/Apagado	-	Menu
CHAN UP	Canal Arriba	Canal Arriba	Navegación Arriba
CHAN DOWN	Canal Abajo	Canal Abajo	Navegación Abajo
VOL RIGHT	Vol +	Vol +	Navegación Derecha
VOL LEFT	Vol -	Cable Vol -	Navegación Izquierda
ACTION	Action	-	Menu DBS
RECALL	Desplegar Información	Televisión Desplegar Información	Info. De Programa
EXIT	-	-	Salida DBS
SEARCH/GUIDE	Búsqueda de IDI o SPLIT	-	Guia DBS
1	Digito 1	Digito 1	Digito 1
2	Digito 2	Digito 2	Digito 2
3	Digito 3	Digito 3	Digito 3
4	Digito 4	Digito 4	Digito 4
5	Digito 5	Digito 5	Digito 5
6	Digito 6	Digito 6	Digito 6
7	Digito 7	Digito 7	Digito 7
8	Digito 8	Digito 8	Digito 8
9	Digito 9	Digito 9	Digito 9
0	Digito 0	Digito 0	Digito 0
R-TUNE	Canal O Modo De Video Previo	Canal Previo	DBS Previo
ASPECT PROG	Aspecto de imagen de TV	-	Programa DBS/Guión
PIP MIN <<REW	Tamaño de IDI	-	-
SPLIT PLAY	Encendido/Apagado de SPLIT	-	-
PIP MAX FF >>	Tamaño de IDI	-	-
SWAP PAUSE	Intercambio de imagen en IDI	-	-
MOVE STOP	Movimiento de IDI	-	-
PIP/RECORD	Encendido/Apagado de IDI	-	-
FREEZE/TV/VCR	Immovilización de IDI o SPLIT	-	-
PIP CH VCR/DBS CH ▼	Canal abajo de IDI o SPLIT	-	DBS Canal Abajo
PIP CH VCR/DBS CH ▲	Canal arriba de IDI o SPLIT	-	DBS Canal Arriba

Tabla del Modo operacional de las Teclas (cont.)

Nombre	MODO VCR	MODO DVD
POWER	Encendido	Encendido
SAP	-	-
MUTE	Televisión Mudo	Televisión Mudo
TV/VIDEO	Selección De Fuente De Video Televisión	Selección De Fuente De Video Televisión
BBE/MENU	-	-
CHAN UP	-	Navegación Arriba
CHAN DOWN	-	Navegación Abajo
VOL RIGHT	Televisión Vol +	Navegación Derecha
VOL LEFT	Televisión Vol -	Navegación Izquierda
ACTION	-	-
RECALL	Despliegue En Pantalla	Despliegue En Pantalla
EXIT	-	-
SEARCH/GUIDE	-	Título
1	Digito 1	Capitulo 1
2	Digito 2	Capitulo 2
3	Digito 3	Capitulo 3
4	Digito 4	Capitulo 4
5	Digito 5	Capitulo 5
6	Digito 6	Capitulo 6
7	Digito 7	Capitulo 7
8	Digito 8	Capitulo 8
9	Digito 9	Capitulo 9
0	Digito 0	Capitulo 0
R-TUNE	-	-
ASPECT/PROG	-	-
PIP MIN <<REW	Regresar	Salto Atrás <<
SPLIT/PLAY	Tocar	Tocar
PIP MAX >>FF	Adelantar	Salto Atrás FF>>
SWAP/PAUSE	Pausa	Pausa
MOVE/STOP	Detener	Detener
PIP/RECORD	Grabar	-
FREEZE/TV/VCR	Interruptor TV/VCR	Abrir/Cerrar
VCR/DBS CHAN ▼	Canal Abajo	Despacio -
VCR/DBS CHAN ▲	Canal Arriba	Despacio +

Programando El Control Remoto

El Control Remoto Universal puede programarse para operar componentes de varios fabricantes usando los botones de función para VCR, DVD, CABLE o DBS. Siga los procedimientos para programar su Control Remoto con o sin código para el componente.

Modos De Default Para El Control Remoto

Equipo	Funciona	Default
TELEVISIÓN	TELEVISIÓN (Solo Panasonic)	Código TV Panasonic
CABLE	CABLE (preajustado)	Código CABLE Panasonic
SISTEMA DE TRANSMISIÓN DIGITAL	SISTEMA DE TRANSMISIÓN DIGITAL (preajustado)	Código DBS Panasonic
VIDEOCASETERA	VIDEOCASETERA	Código VCR Panasonic
VIDEO DISCO DIGITAL/DISCO COMPACTO	VIDEO DISCO DIGITAL/DISCO COMPACTO (preajustado)	Código DVD Panasonic

Determine el fabricante del componente y busque en la tabla su código.

Procedimiento

- Confirme que el componente esté conectado y en operación.
- Apague el componente.
- Presione los botones de **ACTION** ● y **(POWER)** juntos, **cuando menos 5 segundos**.
- Presione el botón de la función apropiada del componente en el Control Remoto. (VCR, DVD, CABLE o DBS).
- Ponga el código del componente de 3 dígitos usando el teclado numérico (botones 0 ~ 9) del Control Remoto.
- Presione el botón **(POWER)** de el Control Remoto para probar el componente. Si éste procedimiento ha sido exitoso, el componente se encenderá.

Consejos Utiles: Código sin éxito

Si el componente no opera con el Control Remoto, repita el procedimiento usando otro código. (Algunas marcas tienen múltiples códigos.)

Si un código se ha puesto incorrectamente, o si el procedimiento toma más de 30 segundos, la programación ha fracasado.

Programación Sin Código

Este procedimiento busca todos los códigos y se le llama "método de secuencia."

- Confirme que el componente esté conectado y en operación.
- Apague el componente.
- Presione los botones **ACTION** ● y **(POWER)** juntos, **cuando menos 5 segundos**.
- Presione el botón de la función apropiada del componente en el Control Remoto.
- Presione el botón **VOL ►** para ubicarse en el siguiente código. Presione el botón **◀ VOL** para regresar al código anterior.
- Presione el botón **(POWER)** de el Control Remoto para probar el componente. Si éste procedimiento ha sido exitoso, el componente se encenderá.

Nota: Repita los pasos anteriores hasta que el código del componente se halla encontrado. Puede tomar varios intentos hasta encontrar el código correcto.

- Después de que el código se ha encontrado, presione el botón **ACTION** ● para guardar el código.

Códigos de Componentes

El Control Remoto Universal tiene capacidad de operar varias marcas de componentes después de introducir el código apropiado. A causa del límite de memoria no se han incluido todos los códigos existentes, por lo cual es posible que algunos componentes no operen. El Control Remoto Universal no controla todas la funciones y características disponibles en todos los modelos.

Escriba los números del código en este espacio. Esto le servirá como referencia cuando necesite programar su Control Remoto.

Videocasetera <input type="text"/> <input type="text"/> <input type="text"/>	Videodisco Digital <input type="text"/> <input type="text"/> <input type="text"/>	Sistema de Transmisión digital (DBS) <input type="text"/> <input type="text"/> <input type="text"/>	Decodificador de cable <input type="text"/> <input type="text"/> <input type="text"/>	
--	---	---	---	--

Códigos para VCR

Marca	Código
Admiral	335
Aiwa	332
Akai	314, 315, 316, 329
Audio Dynamic	311, 339
Bell & Howell	305, 313
Broksonic	320, 326
Canon	323, 325
CCE	343
Citizen	306
Craig	305, 306, 329
Curtis Mathes	324, 345
Daewoo	301, 324, 343
DBX	310, 311, 339
Dimensia	345
Emerson	303, 319, 320, 325, 326, 343
Fisher	305, 307, 308, 309, 313
Funai	320, 326, 334
GE	324, 333, 345
Goldstar	306
Gradiente	334
Hitachi	300, 323, 345
Instant Replay	323, 324
Jensen	339
JVC	310, 311, 334, 339
Kenwood	306, 310, 311, 339
LXI	300, 305, 306, 307, 308, 309
Magnavox	323, 324, 331
Marantz	310, 311, 339
Marta	306
Memorex	309, 324
MGA	338, 340, 341, 347, 348
Minolta	300, 345
Mitsubishi	338, 340, 341, 347, 348
Multitech	304, 347
NEC	310, 311, 334, 339
Olympic	323, 324
Optimus	306, 321, 328, 335

Marca	Código
Orion	320, 326
Panasonic	321, 322, 323, 324
J.C. Penney	300, 305, 310, 311, 324, 339, 345
Pentax	300, 311, 345
Philco	320, 323, 324, 326, 331, 343
Philips	323, 324, 331
Pioneer	323
Proscan	300, 301, 302, 323, 324, 331, 333, 345, 346
Quasar	321, 322, 323, 324
Radio Shack	305, 309, 324, 333, 336, 340
RCA	300, 301, 302, 323, 324, 331, 333, 345, 346
Realistic	305, 309, 324, 336, 340
Samsung	302, 304, 333
Sansui	320, 326, 339, 352
Sanyo	305, 309, 313
Scott	301, 302, 304, 309, 320, 326, 338, 340, 347, 348
Sears	300, 305, 306, 307, 308
Sharp	335, 336
Shintom	317
Signature 2000	335
Singer	317
Sony	328, 329, 330
Sylvania	323, 324, 331
Tashiro	306
Tatung	310, 311, 339
Teac	310, 311, 339
Technics	321, 322, 323, 324
Teknika	324
Toshiba	301, 346
Vector Research	311
Wards	306, 309, 335, 336, 344
Yamaha	305, 310, 311, 339
Zenith	306, 344

Códigos de Componentes (cont.)

Códigos para Decodificador de Cable

Marca	Código
ABC	224
Archer	225, 232
Cableview	205, 232
Citizen	205, 222
Curtis	212, 213
Diamond	224, 225, 232
Eagle	229
Eastern	234
GC Brand	205,232
Gemini	222
General Instrument/ Jerrold	211, 219, 220, 221, 222, 223, 224, 225, 226, 227
Hamlin	212, 218, 240, 241, 242, 245
Hitachi	203, 224
Macom	203, 204, 205
Magnavox	233
Memorex	230
Movietime	205, 232
Oak	202, 237,239
Panasonic	209, 210, 214
Philips	206, 207, 228, 229, 230
Pioneer	201, 216
Pulsar	205, 232

Marca	Código
Puser	232
RCA	215
Realistic	232
Regal	212, 218, 240, 241, 242, 245
Regency	234
Rembrandt	205, 232, 237
Samsung	205
Scientific Atlanta	211, 212, 213
SImark	201, 205
Sprucer	205, 210
Stargate	205, 232
Teleview	201, 205
Texscan	244
Tocom	235
Toshiba	204
Unika	225, 232
Universal	222, 232
Videoway	206
Viewstar	229, 230
Zenith	200, 217
Zenith / Drake Satellite	200

Códigos para DVD

Marca	Código
Denon	100
Ferguson	101
JVC	109
Mitsubishi	105
Nordmende	101
Panasonic	100
Philips	103
Pioneer	102
RCA	101

Marca	Código
Saba	101
Samsung	110
Sharp	108
Sony	104
Technics	100
Thomson	101
Toshiba	103
Yamaha	100
Zenith	107

Códigos para DBS

Marca	Código
Dish Network (EchoStar)	105, 115, 116
Echo Star	105
Express VU	105, 115
G.E.	106
G.I. (General Instrument)	108
Gradiente	114
Hitachi	103, 111, 112
HNS (Hughes)	103

Marca	Código
Panasonic	104
Philips	101, 102
Primestar	108
Proscan	106, 109, 110, 113
RCA	106, 109, 110, 113
Sony	107
Star Choice	103, 108
Thoshiba	100
Uniden	101, 102

Menú de la Guía Giratoria Navegación

Presione



para desplegar los iconos.

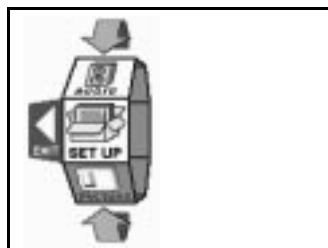

Presione



para girar al icono deseado.

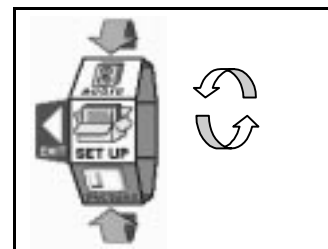

Presione



para desplegar el menú principal y los submenús.

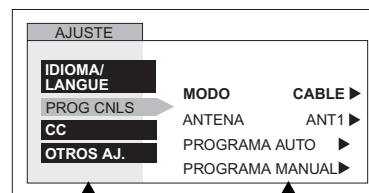

Campo de menú principal

Campo de submenú

Presione



para seleccionar la característica.

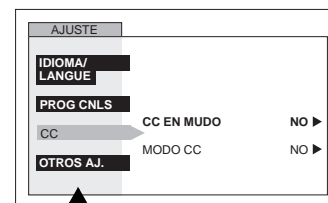

Menú principal

Presione



para entrar al campo de submenú.

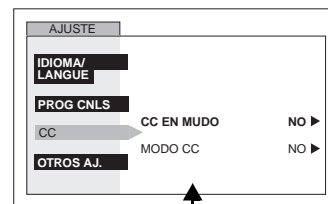

Campo de submenú

Cont.



Menú de la Guía Giratoria Navegación (Cont.)

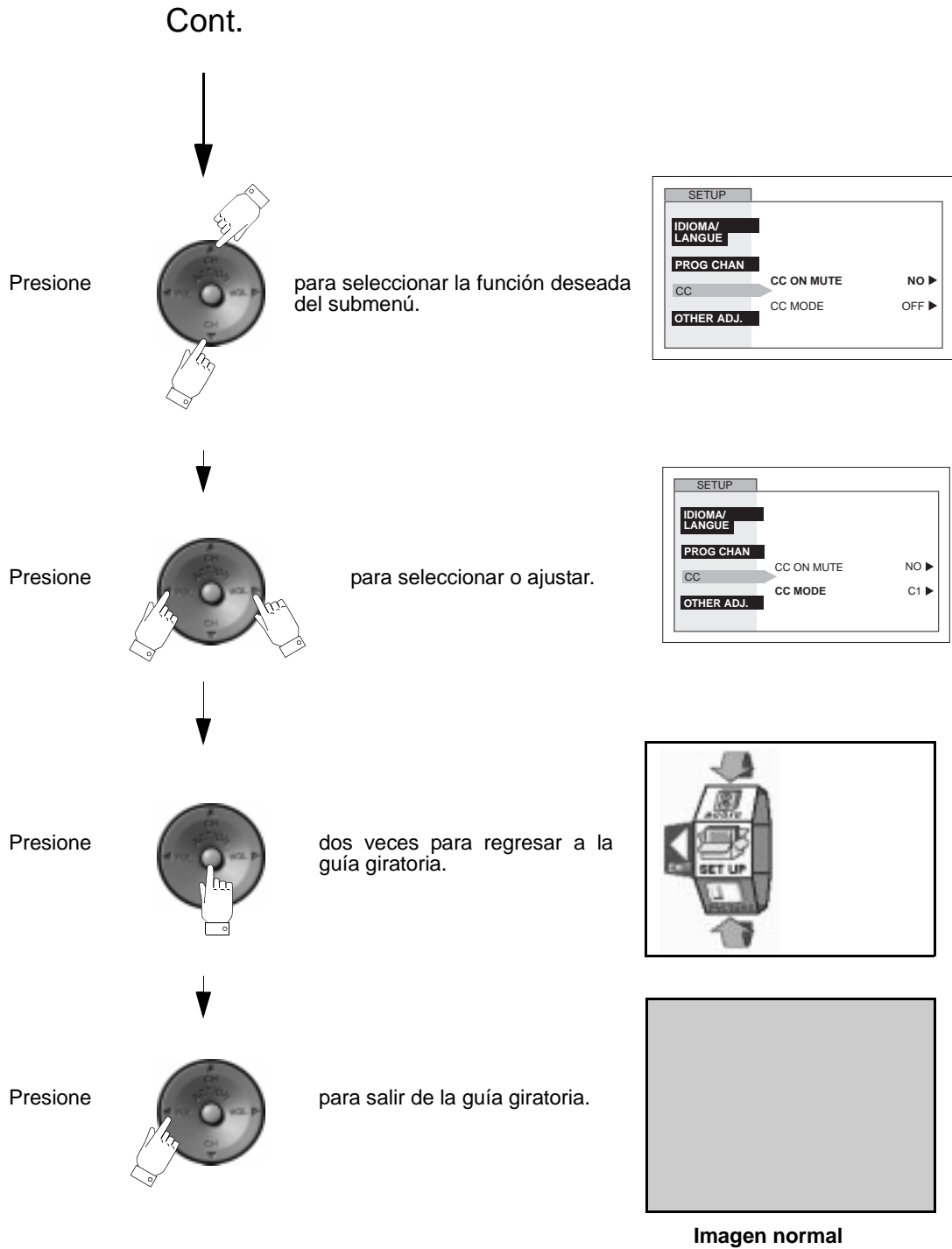

Menú de la Guía Giratoria





Menus de la guía de iconos giratoria

Estas tablas muestran todos los menús disponibles en cada icono de la guía giratoria y a qué páginas ir para sus descripciones.

 SET UP	Ir a página
IDIOMA/LANGUE <input type="checkbox"/> MODO - (INGLÉS, FRANÇAIS, ESPAÑOL)	31
PROG CNLS <input type="checkbox"/> MODO - (TV o CABLE) <input type="checkbox"/> ANTENA - (ANT1 o ANT 2) <input type="checkbox"/> PROGRAMA AUTO <input type="checkbox"/> PROGRAMA MANUAL	31
CC (CLOSED CAPTIONED - Subtítulos) <input type="checkbox"/> CC EN MUDO <input type="checkbox"/> MODO CC	32
OTROS AJ. <input type="checkbox"/> AUTOENCENDIDO <input type="checkbox"/> CANAL INFO <input type="checkbox"/> CORR GEOMAGNETICA <input type="checkbox"/> INCLINACION	32 32 33 33

 AUDIO	Ir a página
AJ. AUDIO <input type="checkbox"/> MODO (ESTERO, SPA o MONO) <input type="checkbox"/> BAJOS, ALTOS, BALANCE o NORMAL	39
OTROS AJ. <input type="checkbox"/> SONIDO IA <input type="checkbox"/> BBE	39
SONIDO ENVOLVENTE <input type="checkbox"/> MODO	39
ALTAVOCES <input type="checkbox"/> SI <input type="checkbox"/> APAGADAS Y SALIDA DE AUDIO VARIABLE <input type="checkbox"/> APAGADAS Y SALIDA DE AUDIO FIJA	39

 TIMER	Ir a página
AJUSTE DE RELOJ <input type="checkbox"/> HORA <input type="checkbox"/> DIA	34
APAGADO <input type="checkbox"/> TIEMPO?	34
CRONOM1 y CRONOM 2 <input type="checkbox"/> DIA <input type="checkbox"/> ENCENDER <input type="checkbox"/> APAGAR <input type="checkbox"/> ELIJA CANAL <input type="checkbox"/> FIJO	34

 PICTURE	Ir a página
AJ. IMAGEN <input type="checkbox"/> MODO - (VIVIDO, ESTANDAR, CINEMA) <input type="checkbox"/> COLOR, TINTE, BRILLO, CONTRASTE, NITIDEZ o NORMAL	35
OTROS AJ1 <input type="checkbox"/> TEMP COLOR <input type="checkbox"/> COLOR NATURAL <input type="checkbox"/> REDUC DE RUIDO <input type="checkbox"/> 3D Y/C FILTRO <input type="checkbox"/> FORMATO	35 35 35 36 36
OTROS AJ2 <input type="checkbox"/> MATRIZ COLOR <input type="checkbox"/> MV <input type="checkbox"/> INMOVILIZAR	36

 5 ³ 1 CHANNELS	Ir a página
FAVORITOS <input type="checkbox"/> EXPLORA CAN <input type="checkbox"/> ELIJA CANAL	37
TITULOS <input type="checkbox"/> PREFIJADO <input type="checkbox"/> MANUAL <input type="checkbox"/> PONGA TITULO	37 38

 LOCK	Ir a página
MODO <input type="checkbox"/> BLOQUEO - (NO, JUEGO, CANAL o TODOS) <input type="checkbox"/> PROGRAMAS <input type="checkbox"/> TIEMPO?	40
Operación del menú de V-CHIP	41

Operación del Menú de la Guía Giratoria



AJUSTE

Nota: Vea la pág. 28 para los procedimientos de navegación del menú de iconos.

Idiomas del Menú

- En el menú de SET UP (AJUSTE) bajo IDIOMA/LANGUE seleccione el idioma del menú ENGLISH (Inglés), ESPAÑOL o FRANCAIS (Francés).

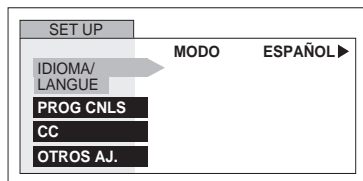

- Presione **VOL** ► para seleccionar menus en Inglés, Español o Francés.

Prog Cnls (Programación de Canales)

- MODO - Para seleccionar la modalidad de TV (antena) o CABLE dependiendo de la fuente de la señal.

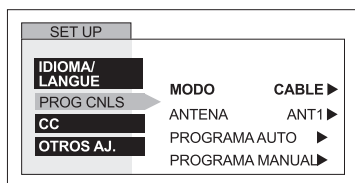

- Presione **VOL** ► para seleccionar TV o CABLE.

- ANTENA - Para seleccionar ANT 1 o ANT 2.

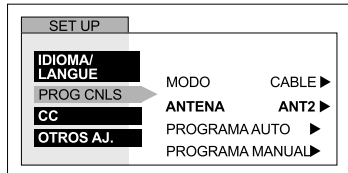

- Presione **VOL** ► para seleccionar ANT 1 o ANT 2.

- PROGRAMA AUTO -Para programar automáticamente todos los canales con señal.

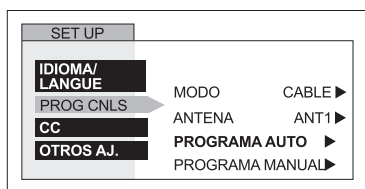

- Presione **VOL** ► para iniciar la programación automática de canales.

- PROGRAMA MANUAL - Para manualmente incluir o borrar canales.

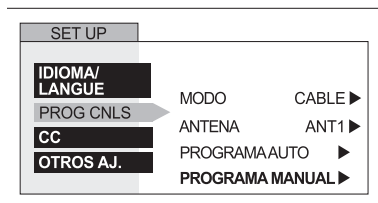

- Presione **vol** ► para desplegar el siguiente menú.

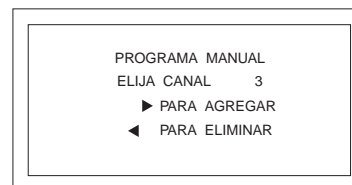

Nota: Use las teclas numéricas del control remoto para seleccionar los números de canal.

CC (Subtítulos)

Esta televisión tiene un decodificador integrado que despliega subtítulos (texto en letras blancas o de colores sobre un fondo negro) en pantalla. Permite al usuario leer el diálogo de un programa de televisión u otra información. El programa visto debe incluir la modalidad de subtítulos para que ésta función opere.

- en Mudo - Activa la modalidad de subtítulos en pantalla cuando el botón MUTE (MUDO) en el control remoto es presionado.

- Modo - Activa la característica de subtítulos seleccionando uno de los siguientes modos.

Otros Ajustes

- AUTOENCENDIDO - Seleccione SI para encender la televisión al mismo tiempo que el Decodificador de Cable u otros componentes, o seleccione NO, para no hacerlo..

- CANAL INFO - Seleccione SI para desplegar la información cuando cambie de canal.

Otros Ajustes (cont.)

- ❑ CORRECCION GEOMAGNETICA - Debido al Campo Magnético de cada zona, serán necesarios algunos ajustes.

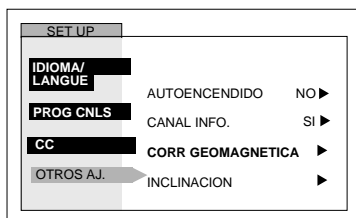

- ❑ Presione **VOL** ► para desplegar el menú de ajustes.
- ❑ Presione ◀ **VOL** o **VOL** ► para ajustar la decoloración de imagen.

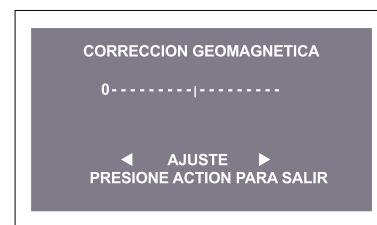

- ❑ INCLINACION - Ajusta la inclinación del cuadro debido al campo magnético de la tierra en el área.

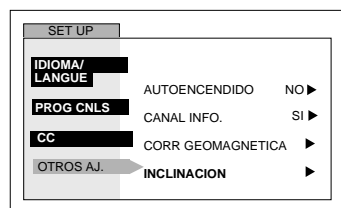

- ❑ Presione **VOL** ► para desplegar el menú de ajustes.
- ❑ Presione ◀ **VOL** o **VOL** ► para ajustar de Imagen inclinación.

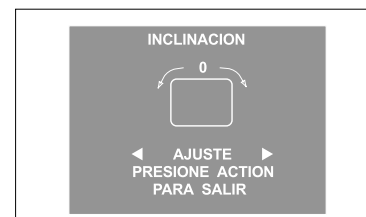

Cronómetro



Nota: Vea la pág. 28 para los procedimientos de navegación del menú de iconos.

Ajuste del reloj

- Ajuste la hora y día de la semana.

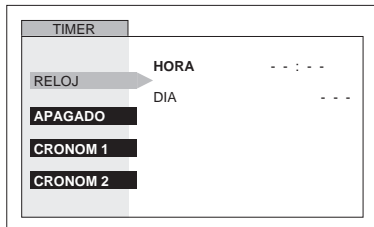

- Presione ◀ VOL o VOL ▶ para seleccionar horas AM o PM.
- Presione CH ▼ para seleccionar la posición de minutos.
- Presione ◀ VOL o VOL ▶ para seleccionar minutos.
- Presione CH ▼ para escoger DIA y después presione VOL ▶ para seleccionar el día.

Cronómetro de dormir

- APAGADO - En el menú de CRONOMETRO, seleccione APAGADO para programar la Televisión en 30, 60 o 90 minutos. Seleccione NO para desactivar el CRONOMETRO.

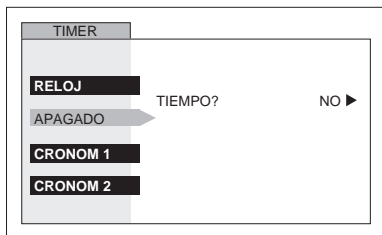

- Presione VOL ▶ para seleccione 30, 60, 90 o NO.

Cronom 1 y Cronom 2

- En el menú de CRONOMETRO seleccione uno o dos cronómetros, CRONOM 1 y CRONOM 2, para encender y apagar la televisión a la hora, canal, días seleccionados.

Nota: La HORA debe anotarse en el menú de RELOJ para que las funciones del CRONOMETRO funcionen.

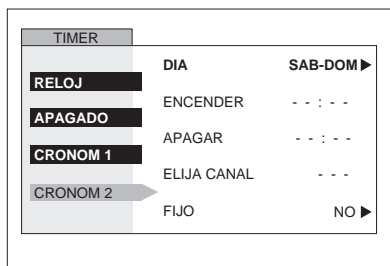

- Presione VOL ▶ para seleccionar día o días.
- Presione CH ▼ para seleccionar tiempo de encendido, luego presione VOL ▶.
- Repita para ajustar el tiempo de apagado.
- Presione CH ▼ para seleccionar ELIJA CANAL, luego presione VOL ▶ para seleccionar el canal.
- Presione CH ▼ para seleccionar ACTIVAR, luego presione VOL ▶ para seleccionar SI.

Apagado después de 90 minutos

La televisión se activa automáticamente después de 90 minutos cuando se encendió con el CRONOMETRO. Si se selecciona APAGAR o si se presiona una tecla, el apagado automático de 90 minutos se cancela.

Activación del CRONOMETRO

El CRONOMETRO está activo cuando la televisión está apagada o encendida. La televisión cambiará al canal seleccionado a la hora seleccionada según se ajustó en el CRONOMETRO.

IMAGEN

Nota: Vea la pág. 28 para los procedimientos de navegación del menú de iconos.

AJ. (Ajustes) Imagen

- MODO - Le permite escoger uno de tres modos de imagen preseleccionados para ver el programa.

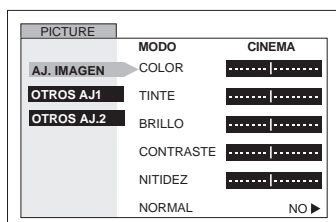

- Presione ◀ VOL o VOL ▶ para seleccionar.

- VIVIDO - Este el modo de fábrica. Crea una imagen de contraste y nitidez mejorados para ver se en un cuarto bien iluminado.
- ESTANDAR - Recomendado para condiciones normales donde la luz de cuarto a sido reducida.
- CINEMA - Seleccione este modo par ver películas en un cuarto oscuro. Provee una imagen más suave, tipo cine.

Nota: Cada modo tiene sus propios ajustes de imagen (Color, brillo, tinto, contraste y nitidez).

- COLOR - Ajusta la intensidad del color deseada.
- TINTE - Ajusta los tonos naturales de la piel.
- BRILLO - Ajusta las áreas oscuras para detalles más nítidos.
- CONTRASTE - Ajusta las áreas blancas de la imagen.
- NITIDEZ - Ajusta para dar mejor claridad a los detalles de la silueta.
- NORMAL - Reajusta todas las modificaciones de la imagen a los predispuestos de fábrica.

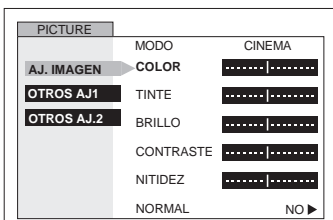

- Presione CH ▼ para seleccionar el ajuste de imagen deseado
- Presione ◀ VOL o VOL ▶ para ajustar.

Otros Ajustes1

- TEMP COLOR (temperatura) - Para aumentar o disminuir el rojo y el azul para acomodarse a las preferencias personales.

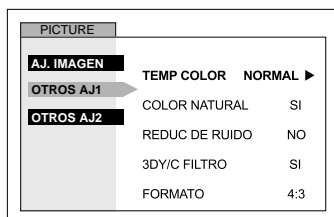

- Presione VOL ▶ para seleccionar ROJO, AZUL o NORMAL.

- COLOR NATURAL - Esta función expande el rango de reproducción del color, lo que resulta en imágenes más vivas con una graduación de colores mas natural y tonos mas delicados.

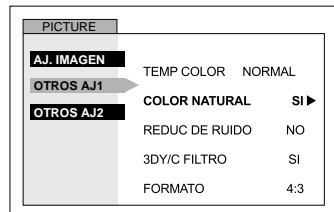

- Presione VOL ▶ para seleccionar SI o NO.

- REDUC DE RUIDO - Reduce el ruido de canal normalmente llamado "nieve". Permanecerá encendido cuando reciba una señal débil.

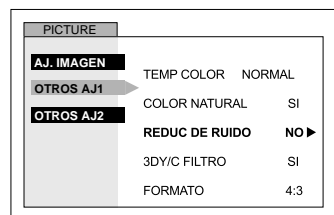

- Presione VOL ▶ para seleccionar SI o NO.

Otros Aj1 (cont.)

- 3D Y/C FILTRO - Minimiza el ruido y cruce de color en la imagen.

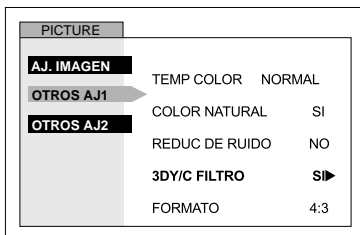

- Presione **VOL** ► para seleccionar SI o NO.

- FORMATO - Selecciona el tamaño de la imagen (proporción) para igualarlo al formato de la programación.

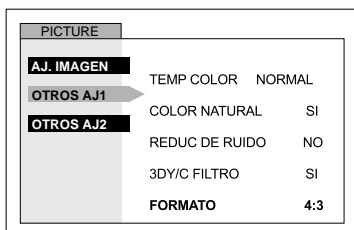

- Presione **VOL** ► para seleccionar 16:9 o 4:3.

Otros Aj2

- MATRIZ COLOR - Seleccione HD o SD para ajuste automático de los parámetros de color para transmisiones de HD (alta definición) y SD (definición estándar). Esta función no se puede seleccionar cuando se ve programación regular de TV (NTSC).

Nota: Cuando esté viendo una señal de DTV en un formato no-estándar, puede cambiar los parámetros de color manualmente para obtener una mejor calidad de imagen.

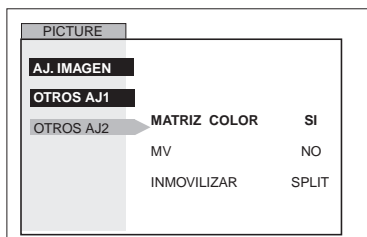

- Presione **VOL** ► para seleccionar HD o SD.

- MV (Velocidad de modulación) - Incrementa la nitidez de la imagen y da mejor transición de blancos a negros.

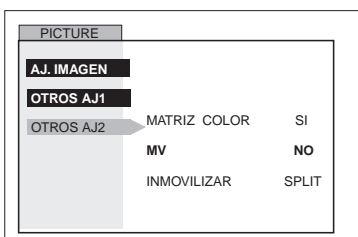

- Presione **VOL** ► para seleccionar SI o NO.

- INMOVILIZAR - Esta función es usada da para congelar la imagen principal y desplegarla en la IDI o pantalla SPLIT cuando el botón FREEZE en el control remoto es presionado. Presione FREEZE de nuevo para eliminar la pantalla. Los botones SWAP, SEARCH, SIZE, PIP MIN y PIP MAX no funcionan en este modo.

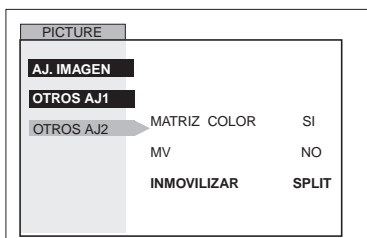

- Presione **VOL** ► para seleccionar IDI o SPLIT.

CANALES

Nota: Vea la pág. 28 para los procedimientos de navegación del menú de iconos.

Favoritos

- EXPLORA CANAL FAV para introducir hasta 16 canales favoritos.
- TODOS para explorar todos los canales cuando se usan los botones CH (Canal) arriba / abajo.

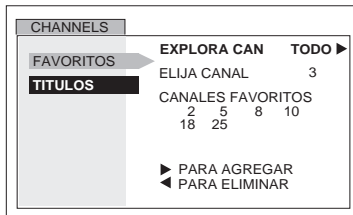

- Presione **VOL ▶** para seleccionar FAV o TODOS
- Si FAV es seleccionado presione **CH ▼** para seleccionar ELIJA CANAL
- Use los botones numéricos del control remoto para seleccionar el canal.
- Presione **VOL ▶** para añadir o **◀ VOL** para remover.

Titulos

- PREFIJADO - Asigne los números de canal para los títulos/siglas prefijados.

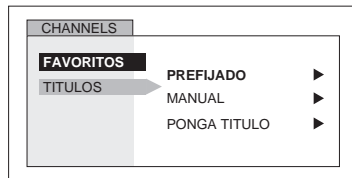

- Presione **VOL ▶** para desplegar el siguiente menú.

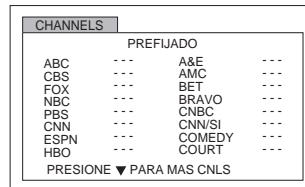

- Presione **CH ▼** para seleccionar el título prefijado deseado
- Use los botones numéricos del control remoto para seleccionar el canal deseado (hacer referencia a su guía de TV local).

Nota: Para borrar un canal, presione **◀ VOL** cuando el canal está seleccionado.

- MANUAL - Para introducir los números y títulos manualmente.

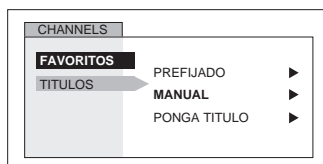

- Presione **VOL ▶** para desplegar el siguiente menú.

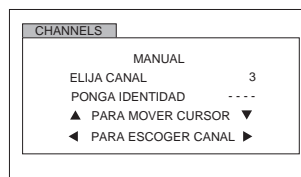

- Use el teclado numérico del control remoto para seleccionar el canal deseado (hacer referencia a su guía de TV local).
- Presione **CH ▼** para seleccionar PONGA IDENTIDAD.
- Presione **◀ VOL** o **VOL ▶** para seleccionar caracteres.

CANALES (cont.)

- ❑ PONGA TITULO - Para clasificar las conexiones de entrada de video que se visualizan en la pantalla.

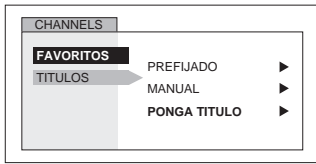

- ❑ Presione **VOL ▶** para desplegar el siguiente menú.

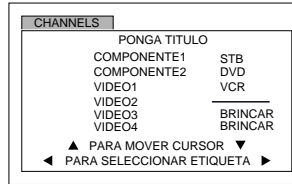

- ❑ Presione **CH ▼** o **CH ▲** para mover cursor.
- ❑ Presione **◀ VOL** o **VOL ▶** para seleccionar la etiqueta de entrada predefinida (ver tabla inferior).

Tabla de etiquetas de entrada

Etiqueta	Cuando usar
VCR	Seleccione cuando tiene conectada una VCR a la entrada de video..
DVD	Seleccione cuando tiene conectado un DVD a la entrada de video.
BRINCAR	Seleccione para saltar esa entrada cuando no está en uso.
CABLE	Seleccione cuando tiene conectado un decodificador de cable a la entrada de video.
DBS	Seleccione cuando tiene conectado un DBS a la entrada de video.
DTV STB	Seleccione cuando tiene conectado un STB a la entrada de video.
Poe c -0.001.0017J ET 0.902 g 136.77 585.56 -12.36 re f B1 1 Tf 7.92 0 0 7.92 139.0 0U Tf 7.T*12.36 84(ado un .68 -12.T V)2	

AUDIO



Nota: Vea la pág. 28 para los procedimientos de navegación del menú de iconos.

A.J. Audio

- MODO - Seleccione ESTEREO, SPA (Programa Secundario de audio) o MONO. (Use MONO cuando la señal de estéreo es débil.)

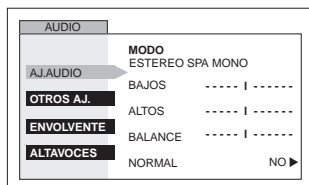

- Presione **VOL ▶** para seleccionar ESTEREO, SPA o MODO.

- BAJOS - Aumenta o disminuye los sonidos bajos.
- ALTOS - Aumenta o disminuye los sonidos altos.
- BALANCE - Enfatisa el volumen del altavoz derecho / izquierdo.
- NORMAL - Reajusta BAJOS, ALTOS y BALANCE a los niveles prefijados de fábrica.

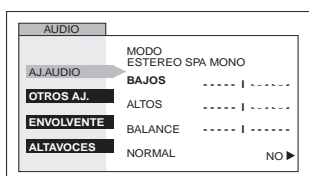

- Presione **◀ VOL** o **VOL ▶** para ajustar.

Otros Ajustes

- SONIDO IA - Automáticamente mantiene el volumen constante entre programas y comerciales.

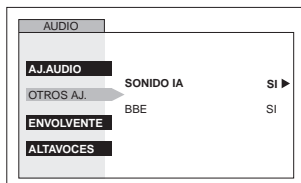

- Presione **VOL ▶** para seleccionar SI o NO.

- BBE® - La tecnología de sonido BBE mejora el entendimiento de los discursos y restaura el rango dinámico de pasajes musicales para proveer un sonido natural sobresaliente.

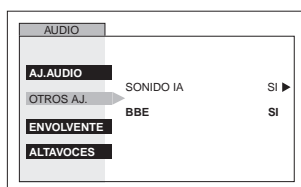

- Presione **VOL ▶** para seleccionar SI o NO.

Envolvente

- MODO - Sonido envolvente tridimensional con dos altavoces.

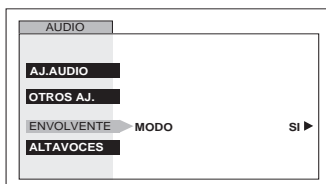

- Presione **VOL ▶** para seleccionar SI o NO.

Altavoces

- En el menú de AUDIO en ALTAVOCES.

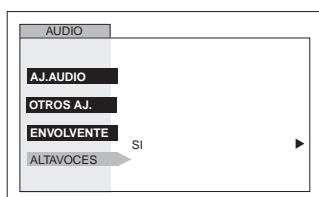

- Presione **VOL ▶** para seleccionar:
- SI - Los Altavoces de la televisión funcionan normalmente.
- APAGADAS Y SALIDA DE AUDIO VARIABLE - Los Altavoces de la TV están apagados, el sonido es ajustable mediante la televisión.
- APAGADAS Y SALIDA DE AUDIO FIJA - Los Altavoces de la TV están apagados, el sonido es ajustable sólo mediante el amplificador externo.

BLOQUEO

Nota: Vea la pág. 28 para los procedimientos de navegación del menú de iconos.

Modo

Bloqueo

- Seleccione BLOQUEO para prevenir juegos de video y videocasetes de ser vistos. Use un código que sea fácil de recordar y escríbalo en un lugar seguro

Notas:

- Use el teclado numérico para introducir un código secreto de cuatro dígitos.
 - Si usted no recuerda su código, el BLOQUEO se desactivará en 12, 24, o 48 horas dependiendo de lo que esté ajustado. Sea cuidadoso al seleccionar SIEMPRE. Si SIEMPRE ha sido seleccionado, y olvida su código secreto, la TV debe ser atendida por un técnico calificado para limpiar el ajuste de BLOQUEO.
 - Si selecciona CAMBIO DE CLAVE, e introduce un código diferente al usado previamente en el menú de BLOQUEO, su nuevo código queda como el código definitivo.
- No - Para apagar la función de bloqueo.

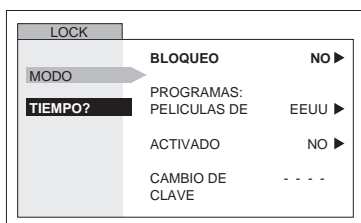

- Presione **VOL** ► para desplegar el menú de Bloqueo.

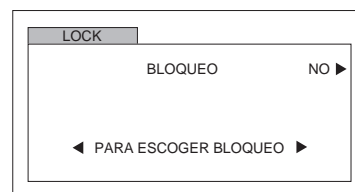

- JUEGO - Para bloquear los canales 3, 4 y las entradas de video.

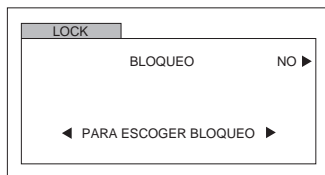

- Presione **VOL** ► para seleccionar Juego.

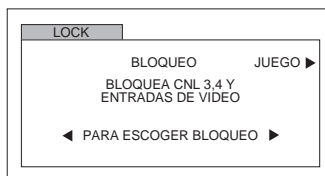

- Presione **ACTION** ● dos veces.
- Presione **CH** ▼ para seleccionar cuánto tiempo?.
- Presione **VOL** ► para seleccionar 12 Horas, 24 Horas, 48 Horas o Siempre.

- CANAL - Para bloquear hasta cuatro canales de su elección.

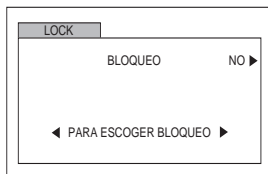

- Presione **VOL** ► para seleccionar Canal.

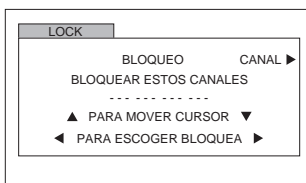

- Presione **CH** ▼ o **CH** ▲ para mover el cursor entre los caracteres agrupados.
- Presione **VOL** ◀ o **VOL** ► o el teclado numérico para seleccionar los canales que desea bloquear.
- Presione **CH** ▼ para seleccionar cuánto tiempo?.
- Presione **VOL** ► para seleccionar 12 Horas, 24 Horas, 48 Horas o Siempre.

- TODOS - Para bloquear todos los canales y entradas de video.

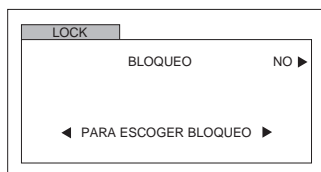

- Presione **VOL** ► para seleccionar Todos.

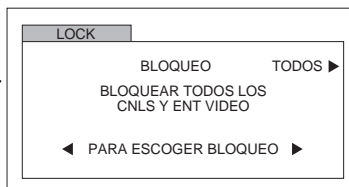

- Presione **ACTION** ● dos veces.
- Presione **CH** ▼ para seleccionar cuánto tiempo?.
- Presione **VOL** ► para seleccionar 12 Horas, 24 Horas, 48 Horas o Siempre.

Nota: Si **BLOQUEO**, **CANAL** o **TODOS** está activado, y se selecciona alguna de las entradas de video o canales bloqueados, el mensaje **BLOQUEADO** aparecerá en la esquina superior derecha de la pantalla de la televisión.

Operación del Menu V-CHIP



Nota: Vea la pág. 28 para los procedimientos de navegación del menú de iconos.

Programas de EEUU

Las características de este modelo de televisión y la "Tecnología V-CHIP" permite usar clasificaciones al ver programas de televisión. Esta innovación permite a los padres bloquear varios tipos de programación de TV a su discreción. IDI (Imagen en Imagen) se bloqueará automáticamente.

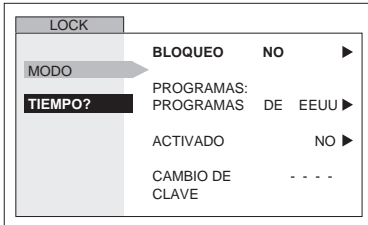

- Use el teclado numérico para introducir su código de cuatro dígitos. (Use un código fácil de recordar, y escríbalo en un lugar seguro).
- Presione **CH ▼** para seleccionar PROGRAMAS.
- Presione **◀ VOL** o **VOL ▶** para seleccionar PROGRAMAS DE EEUU.
- Presione **CH ▼** para seleccionar ACTIVADO.
- Presione **◀ VOL** o **VOL ▶** para mostrar el menú de PROGRAMAS DE EEUU.

Tabla de Programas de EEUU

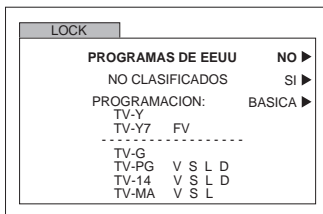

- Presione **VOL ▶** para seleccionar PROGRAMAS DE EEUU NO o SI.
- Presione **CH ▼** para seleccionar NO CLASIFICADOS.

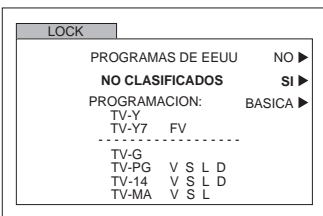

- Presione **VOL ▶** para seleccionar NO CLASIFICADOS SI o NO.
Nota: Si se selecciona "SI" se recibirán programas NO CLASIFICADOS. Si se selecciona "NO" se bloquearán los programas NO CLASIFICADOS. Vea el recuadro Precauciones del Cliente en la siguiente página.
- Presione **CH ▼** para seleccionar PROGRAMACION.

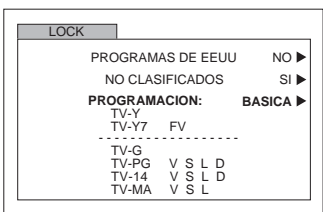

- Presione **VOL ▶** para seleccionar BASICA o DETALLADA.
BASICA - Solo le permite seleccionar clasificaciones generales como TV-Y, TV-PG, etc.
DETALLADA - Le permite seleccionar clasificaciones generales y contenido como V, L, etc.

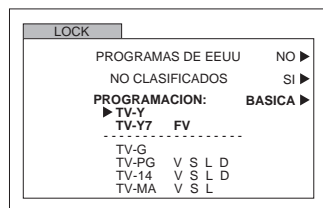

- Presione **CH ▼** o **CH ▲** para mover el cursor entre las diferentes clasificaciones.
 - Use **◀ VOL** o **VOL ▶** para seleccionar las clasificaciones que desea bloquear (**ROJO**) y desactivar el bloqueo (**VERDE**).
- Nota:** Vea la tabla de PROGRAMAS DE EEUU.
- Presione **ACTION** dos veces para regresar a MODO en el menú de BLOQUEO.
 - Presione **CH ▼** para realizar TIEMPO?.
 - Presione **◀ VOL** o **VOL ▶** para seleccionar 12, 24, 48 horas o SIEMPRE.

OP

Ti

,

cont.)

itl

o de televisión y la "Tecnología V-CHIP" permite u/F3 1Ji"/F3 3 1Jin7na(s)-8(i)-9fticr pel

TABLA DE PELICULAS DE EEUU

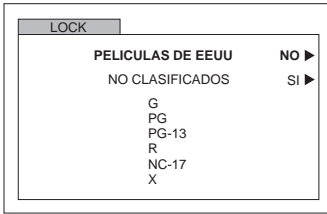

- Presione **VOL ▶** para seleccionar PELICULAS DE EEUU NO o SI.
- Presione **CH ▼** para realzar NO CLASIFICADOS.

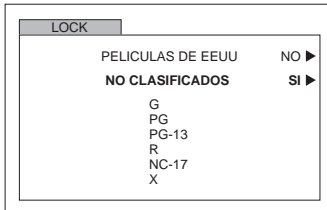

- Presione **VOL ▶** para seleccionar NO CLASIFICADOS SI o NO.

Nota: Algunas veces las películas no son clasificadas por una variedad de razones. Películas antiguas y extranjeras normalmente no tienen clasificación.

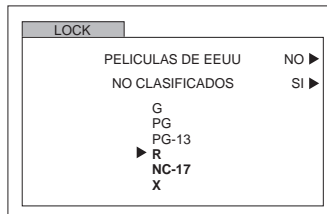

- Presione **CH ▼** o **CH ▲** para mover el cursor entre las diferentes clasificaciones.
- Use **◀ VOL** o **VOL ▶** para seleccionar las clasificaciones que desea bloquear (**ROJO**) y desactivar el bloqueo (**VERDE**).

Nota: Vea la tabla de **CLASIFICACION DE PELICULAS DE EEUU**.

- Presione **ACTION** dos veces para regresar a MODO en el menú de BLOQUEO.
- Presione **CH ▼** para realzar TIEMPO?.
- Presione **◀ VOL** o **VOL ▶** para seleccionar 12, 24, 48 horas o SIEMPRE.

PG-13, R, NC-17 y X serán bloqueados

TABLA DE CLASIFICACION DE PELICULAS DE EEUU

NR	PROGRAMA NO CLASIFICADO Y NA (NO APLICABLE). Película que no ha sido clasificada o que la clasificación no aplica.
G	AUDIENCIA GENERAL. Se admiten todas las edades.
PG	GUIA DE LOS PADRES SUGERIDA. Con material no aconsejable para niños.
PG-13	FUERTE SUPERVISION DE LOS PADRES. Con material que puede ser inapropiado para niños menores de 13 años.
R	RESTRINGIDO. Menores de 17 años requieren ser acompañados por los padres o tutores.
NC-17	NO SE ADMITE NADIE DE 17 AÑOS O MENOS.
X	SOLO ADULTOS.

Sistemas de Clasificación de Canada

Inglés de Canada

Las características de este modelo de televisión y la "Tecnología V-CHIP" permite usar clasificaciones al ver películas o videos. Esta innovación permite a los padres bloquear varios tipos de películas y videos a su discreción. IDI (Imagen en Imagen) se bloqueará automáticamente.

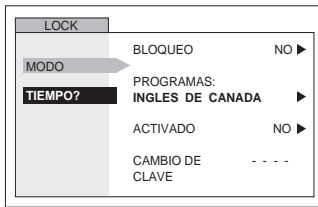

- Use el teclado numérico para introducir su código de cuatro dígitos. (Use un código fácil de recordar, y escríbalo en un lugar seguro).
- Presione **CH ▼** para realizar PROGRAMAS.
- Presione **◀ VOL** o **VOL ▶** para seleccionar INGLÉS DE CANADA.
- Presione **CH ▼** para realizar ACTIVADO.
- Presione **◀ VOL** o **VOL ▶** para mostrar el menú de INGLÉS DE CANADA.

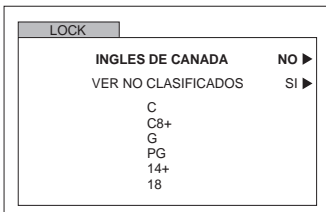

- Presione **VOL ▶** para seleccionar INGLÉS DE CANADA NO o SI.
- Presione **CH ▼** para realizar VER NO CLASIFICADOS.

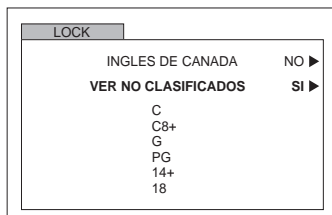

- Presione **VOL ▶** para seleccionar VER NO CLASIFICADOS SI o NO.

Nota: E (Exento) Los programas exentos incluyen: noticieros, deportivos, documentales y programas informativos; programas de entretenimiento, videos musicales, y programación variada.

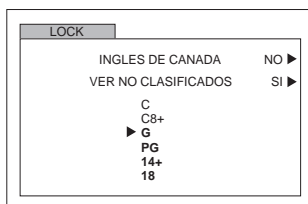

- Presione **CH ▼** o **CH ▲** para mover el cursor entre las diferentes clasificaciones.
- Use **◀ VOL** o **VOL ▶** para seleccionar las clasificaciones que desea bloquear (ROJO) y desactivar el bloqueo (VERDE).

Nota: Vea la tabla de INGLÉS DE CANADA

- Presione **ACTION** dos veces para regresar a MODO en el menú de BLOQUEO.
- Presione **CH ▼** para realizar TIEMPO?.
- Presione **◀ VOL** o **VOL ▶** para seleccionar 12, 24, 48 horas o SIEMPRE.

TABLA DE INGLÉS DE CANADA

E	Exento - Los programas exentos incluyen: noticieros, deportivos, documentales y programas informativos; programas de entretenimiento, videos musicales, y programación variada.
C	Programación dirigida a niños menores de 8 años. No contiene lenguaje ofensivo, sexual ni desnudos.
C8+	Programación considerada apta para niños de 8 años en adelante. No tiene contenido sexual ni desnudos.
G	AUDIENCIA GENERAL. Se admiten todas las edades.
PG	GUIA DE LOS PADRES SUGERIDA. Con material no aconsejable para niños..
14+	Programación que por su contenido no es recomendada para espectadores menores de 14 años. Se recomienda a los padres discreción con audiencia adolescente.
18	SOLO ADULTOS

Francés de Canada

Las características de este modelo de televisión y la "Tecnología V-CHIP" permite usar clasificaciones al ver películas o videos. Esta innovación permite a los padres bloquear varios tipos de películas y videos a su discreción. IDI (Imagen en Imagen) se bloqueará automáticamente.

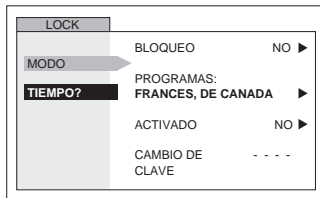

- Use el teclado numérico para introducir su código de cuatro dígitos. (Use un código fácil de recordar, y escríbalo en un lugar seguro).
- Presione **CH ▼** para realzar PROGRAMAS.
- Presione **◀ VOL** o **VOL ▶** para seleccionar FRANCÉS DE CANADA.
- Presione **CH ▼** para realzar ACTIVADO.
- Presione **◀ VOL** o **VOL ▶** para mostrar el menú de FRANCÉS DE CANADA.

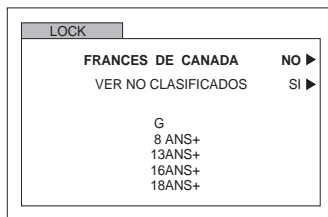

- Presione **VOL ▶** para seleccionar FRANCÉS DE CANADA SI o NO.
- Presione **CH ▼** para realzar VER NO CLASIFICADOS.

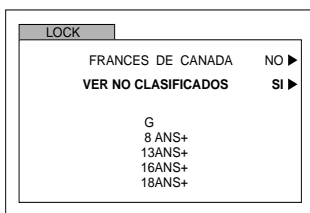

- Presione **VOL ▶** para seleccionar VER NO CLASIFICADOS SI o NO.

Nota: E (Si se selecciona "SI" se recibirán programas NO CLASIFICADOS. Si se selecciona "NO" se bloquearán los programas NO CLASIFICADOS. Vea el recuadro Cuidado del Cliente en la parte inferior de la página.)



- Presione **CH ▼** o **CH ▲** para mover el cursor entre la diferentes clasificaciones.
- Use **◀ VOL** o **VOL ▶** para seleccionar las clasificaciones que desea bloquear (ROJO) y desactivar el bloqueo (VERDE).

Nota: Vea la tabla de FRANCÉS DE CANADA

- Presione **ACTION** dos veces para regresar a MODO en el menú de BLOQUEO.
- Presione **CH ▼** para realzar TIEMPO?.
- Presione **◀ VOL** o **VOL ▶** para seleccionar 12, 24, 48 horas o SIEMPRE.

13ANS+, 16ANS+ y 18ANS+ serán bloqueados

TABLA DE CLASIFICACIONES PARA EL FRANCÉS DE CANADA

E	Exento - Programación exenta.
G	Audiencia General. Contiene poca o nada de violencia, nada de lenguaje fuerte, y poco o nada de dialogo o situaciones con contenido sexual.
8 ans +	8+ General - No recomendada para niños pequeños. Programación dirigida a la audiencia general, pero con ligero u ocasional contenido de violencia. Se recomienda supervisión de un adulto.
13 ans +	Programación no recomienda para niños menores de 13 años - Puede contener algunas escenas violentas que podrían asustar a los menores. Se recomienda enfáticamente supervisión de un adulto.
16 ans +	Programación no recomienda para menores de 16 años - Contiene frecuentes escenas de violencia o violencia intensa.
18 ans +	Programación solo para adultos - contiene escenas de violencia o de violencia extrema.

Mensaje de Bloqueo

Si el V-Chip está activado y el programa excede el límite de clasificación ajustado por el usuario, aparecerá el mensaje de bloqueo y el sonido será desactivado. Si desea continuar viendo el programa introduzca su código secreto. Después de introducir el código, todos los bloqueos y clasificaciones son desactivados hasta apagar la televisión o hasta que todos los ajustes sean desactivados.

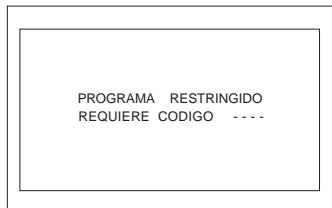

Nota: Si el código secreto es introducido para anular las clasificaciones, deberá reajustar todas las clasificaciones mediante reprogramación o apagando la TV.

Mensaje de Bloqueo de IDI (Imagen en Imagen)

La función del IDI está disponible cuando la característica V-CHIP está activada. Si el programa que se está viendo excede el límite de la clasificación, el IDI desaparecerá y un mensaje de bloqueo aparecerá en la pantalla de la televisión.

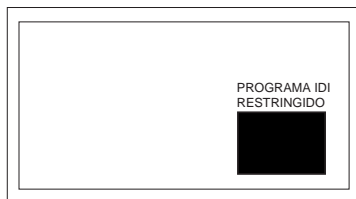

Notas:

- Si la característica V-CHIP es activada mientras el IDI está activado, el IDI desaparecerá inmediatamente.
- Active el IDI seleccionando NO en Bloqueo y Clasificación de Películas de EEUU, Programas de EEUU y Clasificación de Canada (Inglés de Canada ó Francés de Canada).

Mensaje de Bloqueo de la pantalla SPLIT

La función de SPLIT está disponible cuando la función de V-CHIP a sido activada. Si el programa visto en la pantalla SPLIT excede el límite de clasificación, la pantalla SPLIT desaparecerá y un mensaje de bloqueo aparecerá en la pantalla.

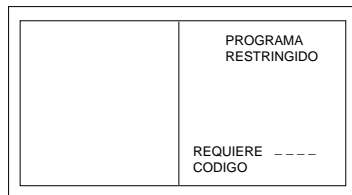

Notas:

- Si la característica V-CHIP es activada mientras el SPLIT está activado, el SPLIT desaparecerá inmediatamente.
- Active la función SPLIT introduciendo el código de acceso.

Cuadro de Localización de Fallas

Antes de solicitar servicio, establezca los síntomas y lleve a cabo las siguientes posibles soluciones.

SONIDO	IMAGEN	Soluciones
Sonido Ruidoso	Imagen Moteada	Ajuste la Ubicación y/o Conexión de la Antena
Sonido Ruidoso	Imagen Múltiple	Ajuste la Ubicación y la Conexión de la Antena Revise el Cable de Entrada de la Antena
Sonido Ruidoso	Interferencia	Aleje la TV de los Aparatos Electrodomésticos, Luces, Vehículos y Equipo Médico
Sin Sonido	Imagen Normal	Aumente el Volumen Revise Mute (Mudo) Revise en el Menú de Audio: ALTAVOCES > SI Cambie el Canal
Sonido Ruidoso	Sin Imagen/Con Motas	Ajuste apropiadamente la modalidad de TV o del Cable

Indice**Numerics**

3D Y/C FILTRO 36

A

A.J. Audio 39

A.J. (Ajustes) Imagen 35

Ajuste 31

Ajuste del reloj 34

Altavoces 39

Altos 39

Antena 31

Antena VHF/UHF 3

Apagado 34

Audio 39

Autoencendido 32

B

Bajos 39

Balance 39

BBE 39

Bloqueo 40

Bloqueo 40

Botones PIP MIN y PIP MAX 12

Botón BBE 13

Botón de Aspecto (ASPECT) 13

Botón Freeze 13

Botón Move (sólo IDI) 12

Botón SAP 13

Botón Search (IDI y Split) 12

Botón TV/VIDEO (IDI y Split) 12

Brillo 35

CCable de Suministro de
Corriente Alterna 3

Canal 40

Canal Info 32

Canales 37

Códigos de Receptores 21

Códigos de Componentes 18, 26

Códigos para CD 20

Códigos para DBS 20, 27

Códigos para Decodificador
de Cable 19, 27

Códigos para DVD 19, 27

Códigos para Equipos de Casete 21

Códigos para Grabadoras

Personales de Video 19

Códigos para VCR 18, 26

Color 35

Color Natural 35

Conexión de Cable / Antena 3

Conexión de la Videocasetera 6

Conexión de Salida del Programa 10

Conexión del Amplificador
de Sonido 8Conexión del Decodificador
de Cable 7Conexión del Decodificador
de Televisión Digital 10

Conexiones de Cable Opcional 3

Conexiones de Equipo Opcional 6

Conexiones del Decodificador
de Cable y Videocasetera 7

Contraste 35

Correccion Geomagnetica 5, 33

Cronom 1 y Cronom 2 34

Cronómetro 34

Cronómetro de dormir 34

Cuadro de Localización de Fallas 47
Cuidado y limpieza 2**E**

Envolvente 39

Especificaciones 2

F

Favoritos 37

Felicidades 2

Formato 36

G

Gabinete y Control Remoto 2

I

Idioma/Langue 5

Idiomas del Menú 31

Imagen 35

Inclinación 5, 33

Información Importante 4

Inmovilizar 36

Instalación 3

Instalación de Pilas en el
Control Remoto 14**J**

Juego 40

M

Matriz Color 36

Menú de Auto Programación 5

Menú de la Guía Giratoria 30

Menú de la Guía
Giratoria Navegación 28Menus de la guía de iconos
giratoria 30Modos De Default Para El
Control Remoto 17**N**

Nitidez 35

Normal 35, 39

O

Operación de IDI 11

Operación de IDI y Pantalla
de Split 11Operación de IDI y SPLIT con
un Decodificador de Cable 11

Operación de SPLIT 11

Operación del Control

Remoto 14, 22

Operación del Menú de la
Guía Giratoria 31

Operación del Menu V-Chip 41

Otros Aj1 36

Otros Ajustes 32, 39

P

Panel de Control Frontal 9

Pantalla 2

Ponga Titulo 38

Precaución 3

Prefijado 37

Prog Cnls 31

Programa Auto 5, 31

Programa Manual 31

Programación Sin Código 17, 25

Programando El Control
Remoto 17, 25**R**

Reduc De Ruido 35

Registro del Usuario 2

S

Sonido IA 39

Subtítulos 32

T

Tabla de Características 4

Tabla de etiquetas de entrada 38

Tabla De Películas De EEUU 43

Tabla del Modo operacional
de las Teclas 15, 23

Temp Color 35

Tinte 35

Títulos 37

Todos 40

U

Ubicación de la Televisión 3

V

Velocidad de modulación 36

Panasonic Consumer Electronics Company,
Division of Matsushita
Electric Corporation of America
One Panasonic Way
Secaucus, New Jersey 07094
www.panasonic.com

Panasonic Sales Company,
Division of Matsushita Electric
of Puerto Rico Inc. ("PSC")
Ave. 65 de Infantería, Km 9.5
San Gabriel Industrial Park
Carolina, Puerto Rico 00985
Tel. (787) 750-4300
Fax (787) 768-2910

Free Manuals Download Website

<http://myh66.com>

<http://usermanuals.us>

<http://www.somanuals.com>

<http://www.4manuals.cc>

<http://www.manual-lib.com>

<http://www.404manual.com>

<http://www.luxmanual.com>

<http://aubethermostatmanual.com>

Golf course search by state

<http://golfingnear.com>

Email search by domain

<http://emailbydomain.com>

Auto manuals search

<http://auto.somanuals.com>

TV manuals search

<http://tv.somanuals.com>