

# Panasonic<sup>®</sup>

## SuperFlat™ System Monitor-Receiver Operating Instructions

### CT-27SF25

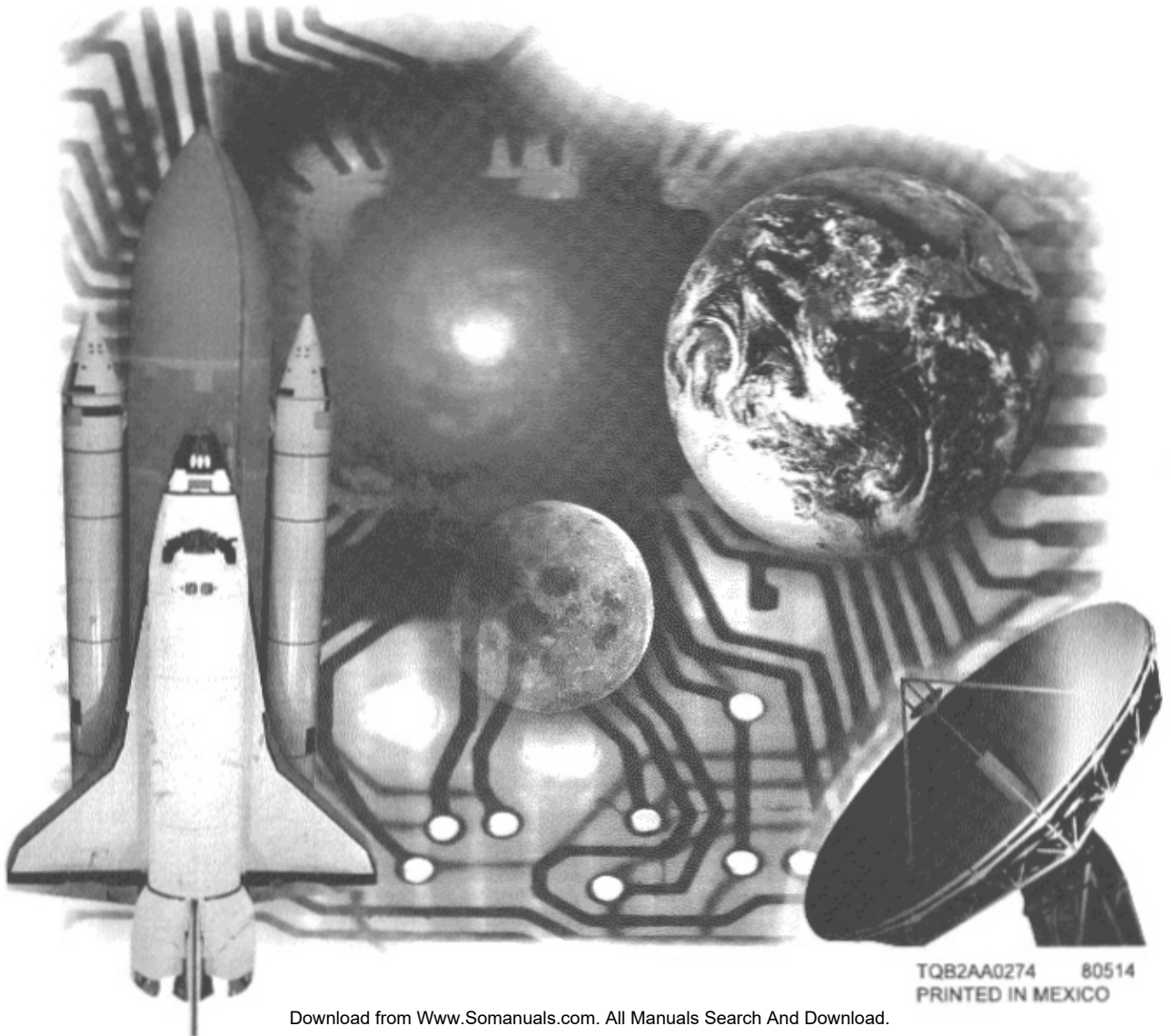

TQB2AA0274 80514  
PRINTED IN MEXICO

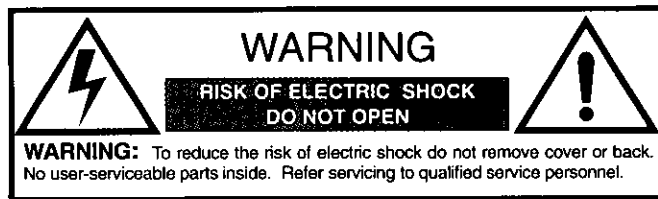

The lightning flash with arrow head within a triangle is intended to tell the user that parts inside the product are a risk of electric shock to persons.



The exclamation point within a triangle is intended to tell the user that important operating and servicing instructions are in the papers with the appliance.

**WARNING:** To prevent fire or shock hazard, do not expose this appliance to rain or moisture.

Panasonic Consumer Electronics Company,  
Division of Matsushita  
Electric Corporation of America  
One Panasonic Way  
Secaucus, New Jersey 07094  
[www.panasonic.com](http://www.panasonic.com)

Panasonic de Mexico, S.A. de C.V.  
Amores No. 1120  
Col. Del Valle C.P. 03100  
México, D.F.  
Tel. (915 6 015) 488-1000  
Fax (915 6 015) 575-6763, 575-6765

Panasonic Sales Company,  
Division of Matsushita Electric  
of Puerto Rico Inc. ("PSC")  
Ave. 65 de Infantería, Km 9.5  
San Gabriel Industrial Park  
Carolina, Puerto Rico 00985  
Tel. (787) 750-4300  
Fax (787) 768-2910

**Table of Contents**

<b>Congratulations .....</b>	<b>2</b>
Customer Record .....	2
Care and Cleaning .....	2
Specifications .....	2
<b>Installation.....</b>	<b>3</b>
Television Location.....	3
Optional Cable Connections.....	3
AC Power Supply Cord .....	3
Cable / Antenna.....	3
Cable Connection.....	3
Antenna Connection.....	3
Optional Equipment Connections.....	4
Amplifier (To Audio Amp) Connection .....	4
<b>Picture In Picture (PIP) Operation .....</b>	<b>5</b>
With a VCR and Cable Box .....	5
With a VCR - No Cable Box .....	6
<b>Roller Guide Menu .....</b>	<b>7</b>
Remote Navigation / ACTION Button.....	7
Remote Control Guide.....	7
<b>Roller Guide Feature Chart.....</b>	<b>8</b>
<b>Special Features .....</b>	<b>11</b>
Menu Languages.....	11
Cable Mode / TV Mode .....	11
Sleep Timer .....	11
Timer 1 and Timer 2 .....	12
Picture Adjustments.....	12
Favorite Channels and Captions .....	13
Locking Channels and Games (Video Input).....	14
Unlocking Channels and Games.....	15
<b>Troubleshooting Chart.....</b>	<b>16</b>

**Read these instructions completely before operating TV.**

**Contents are subject to change without notice or obligation.**

Copyright 1998 by Matsushita Electric Corporation of America. All rights reserved.  
Unauthorized copying and distribution is a violation of law.

## CONGRATULATIONS

### **Congratulations**

Your new SUPERFLAT™ system TV features state-of-the-art picture quality, an innovative dome sound system, and compact, elegant styling designed to give you many years of enjoyment. It was thoroughly tested and tuned at the factory for best performance.

### **Customer Record**

The model and serial number of this product are located on the back of the TV. You should note the model and serial number in the space provided and retain as a permanent record of your purchase. This will aid in identification in the event of theft or loss. Product registration is available at: [www.prodreg.com/panasonic](http://www.prodreg.com/panasonic).

Model	.....
Number	.....
Serial	.....
Number	.....

### **Care and Cleaning**

#### **Screen (Turn TV Off)**

- Use a mild soap solution or window cleaner with a soft clean cloth. **DO NOT USE ABRASIVE CLEANERS.**
- Avoid excessive moisture and wipe dry.

#### **Cabinet and Remote Control**

- For cabinets and Remote Control, use a soft cloth dampened with water or a mild detergent solution. Avoid excessive moisture and wipe dry.
- Do not use benzene, thinner or other petroleum based products.

### **Specifications**

<b>Power Source</b>	
<b>CT-27SF25</b>	120V AC, 60Hz
<b>Channel Capability - 181</b>	VHF-12; UHF-56; Cable-125
<b>2 Video Input Jacks</b>	1Vp-p, 75 Ohm, Phono Jack Type
<b>2 Audio Input Jacks</b>	500mV RMS 47K Ohm
<b>Audio Output Jacks</b>	0-2.0V RMS 4.7K Ohm
<b>S-Video Input Jack</b>	S-Video (Y-C) Connector

Specifications are subject to change without notice or obligation.

## Installation

### Television Location

This unit is intended to be used with an optional stand (TY-275F25M) or entertainment center. Consult your dealer for available options.

- Avoid excessive sunlight or bright lights, including reflections.
- Keep away from excessive heat or moisture. Inadequate ventilation may cause internal component failure.
- Fluorescent lighting may reduce Remote Control transmitting range.
- Keep away from magnetic equipment, including motors, fans, or external speakers.

### Optional Cable Connections

Shielded audio and video cables should be used between components. For best results:

- Use 75-ohm coaxial shielded cables.
- Check type of output and input connectors on your components.
- Determine required cable lengths.

### AC Power Supply Cord

**CAUTION:** TO PREVENT ELECTRIC SHOCK, MATCH WIDE BLADE OF PLUG TO WIDE SLOT OF AC OUTLET AND FULLY INSERT. DO NOT USE A PLUG WITH A RECEPTACLE OR OTHER OUTLET UNLESS THE BLADE CAN BE FULLY INSERTED TO PREVENT BLADE EXPOSURE. FOR SOME MODELS THAT ARE NON-POLARIZED, THE USE OF AN AC ADAPTOR CONNECTOR MAY BE NECESSARY.



Polarized plug

### Cable / Antenna

For proper reception, either a cable or antenna connection is required.

#### Cable Connection

Connect the cable supplied by your local cable company.

**Note:** A cable converter box may be required for proper reception. Check with your local Cable company for compatibility requirements.

Incoming Cable from  
Cable Company



75 Ohm VHF/UHF  
on back of TV

#### Antenna Connection

- For proper reception of VHF/UHF channels, an external antenna is required. For best reception an outdoor antenna is recommended.
- Antenna must be set to TV mode in the SET UP menu.

Incoming Cable from  
Home Antenna

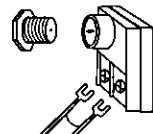

#### Cable Preset

Cable Mode is preset at the factory. Antenna users must change to TV Mode in the Set Up Menu under Prog. Chan (Program Channels).

## Optional Equipment Connections

VCR's, DVD players, video game consoles, and DSS equipment can also be connected to the video inputs. See the optional equipment manual for details.

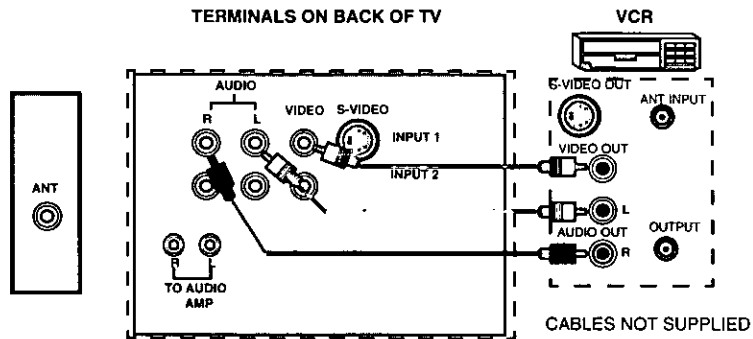

### Procedure

1. Connect equipment to rear Audio/Video input jacks, as shown.
2. Select the corresponding video input by pressing **TV/VIDEO** button.
3. Operate optional equipment as instructed in equipment manual.

**Note:** The S-VIDEO connection provides higher quality, if available, and overrides other VIDEO connections. Use INPUT 1, AUDIO R and L with S-VIDEO connection.

### Amplifier Connection (TO AUDIO AMP)

Connect to an external audio amplifier input for listening through a stereo system.

**Note:** TO AUDIO AMP terminals cannot be connected directly to external speakers.

### Audio Adjustments

1. Select **SPEAKERS ON** located in the AUDIO menu on screen.
2. Set amplifier volume to minimum.
3. Adjust TV volume to desired level.
4. Adjust amplifier volume to match the TV.
5. Select **SPEAKERS OFF & VAO (Variable Audio Out)** from AUDIO menu.
6. Volume, mute, bass, treble and balance are now controlled from the TV.

**Picture In Picture (PIP) Operation**

**With a VCR and Cable Box**

This television includes a Picture In Picture (PIP) feature. A second video source (VCR, Camcorder, etc.) is required to provide a second picture.

Connect your television to a VCR and Cable Box, as shown.

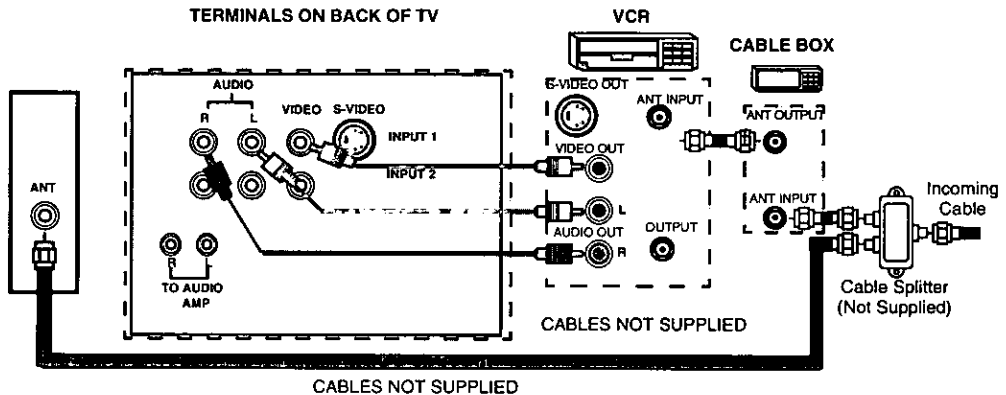

**Note:** The Remote Control must be programmed with supplied codes to operate the VCR and Cable Box. See Programming the Remote Control in the **Remote Control Quick Reference Guide**.

**Procedure**

Press the **PIP** button on the Remote Control to display the PIP frame.

**Note:** The PIP picture is the same as the main picture, initially.

To view a different picture in the PIP frame:

- Press the **TV/VIDEO** button on the Remote Control to select the video PIP source.
- Verify the **CABLE BOX** and **VCR** are turned on and the VCR tuned to **Channel 3 or 4, depending on the VCR**.
- Choose channels for the **PIP** frame by pressing the **CBL** button on the Remote Control and using the numeric keypad or **CH** up/down buttons.
- Choose channels for the **Main Picture** by pressing the **TV** button on the Remote Control and using the numeric keypad or **CH** up/down buttons.



**SWAP Button**

The **SWAP** button switches the PIP and Main Picture source. Press the **RECALL** button for PIP and Main Picture source status, on screen.

## PICTURE IN PICTURE (PIP) OPERATION

### With a VCR - No Cable Box

This television includes a Picture In Picture (PIP) feature. A second video source (VCR) is required to provide a second picture.

Connect your television to a VCR, as shown.

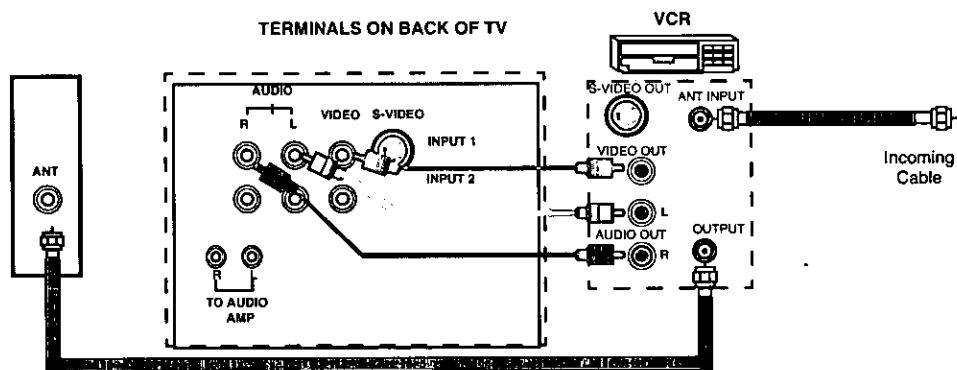

CABLES NOT SUPPLIED

**Note:** The Remote Control must be programmed with the supplied codes to operate the VCR. See Programming the Remote Control in the **Remote Control Quick Reference Guide**.

#### Procedure

Turn the VCR off and tune the TV to Channel 3 or 4, depending on the VCR.

Press the **PIP** button on the Remote Control to display the PIP frame on screen.

**Note:** The PIP picture is the same as the Main picture, initially.

- Press the **TV/VIDEO** button on the Remote Control to select the VIDEO PIP source.
- Press the **VCR** button on the Remote Control and turn the VCR on.
- Press the **TV/VCR** button on the Remote Control.
- Choose channels for PIP frame by pressing **VCR CHANNEL** up/down buttons on the Remote Control.
- Choose channels for the *Main Picture* by pressing the **TV** button on the Remote Control and using the numeric keypad or **CH** up/down buttons.



#### SWAP Button

The **SWAP** button switches the PIP and Main Picture source. Press the **RECALL** button for PIP and Main Picture source status, on screen.



**Roller Guide Menu**

Press the **ACTION** button in the middle of the large blue button on the Remote Control to display the Roller Guide menu. Press the **CH** (channel) up/down to rotate the Roller Guide. Press the Left **VOL** (volume) button to exit the Roller Guide menu.

**Note:** Be careful to press the **ACTION** button in the middle of the button. If you do not press in the middle of the button, the channel or volume keys may be activated.

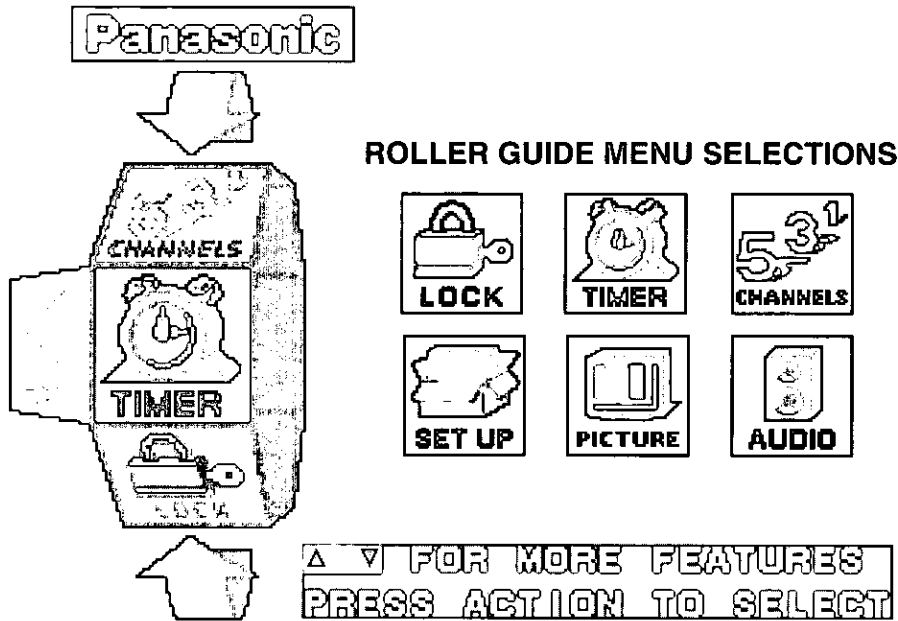

**Note:** To exit the Roller Guide Menu, press the left **VOL** (volume) on the **ACTION** button.

**Navigation Button**

Press the **ACTION** button to select main menu items. Press the up/down **CH** (channel) buttons to highlight sub menus. Press the Right **VOL** button to select and adjust features. Press the **ACTION** button to return to sub menus.

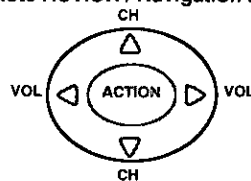

Remote **ACTION** / Navigation Button





**Remote Control**

The **Remote Control Quick Reference Guide** is located within the package provided with this TV.



**Roller Guide Menu Chart**

<i>MENU</i>	<i>DESCRIPTION</i>
	<b>SET UP</b>
<b>LANGUAGES</b>	<input type="checkbox"/> Select English, Spanish, or French menu.
<b>PROG. CHAN</b> (Program Channels)	<input type="checkbox"/> MODE - Select Cable or TV. See Installation section in Manual. <input type="checkbox"/> AUTO PROGRAM - Automatically program channels having a signal into memory. <input type="checkbox"/> MANUAL PROGRAM - Manually add or delete channels from memory.
 (Closed Captioned)	<input type="checkbox"/> CC ON MUTE - Select C1-C4 for Closed Captioning display when the Remote MUTE button is pressed. <input type="checkbox"/> CC MODE - Select T1-T4 or C1-C4 for transmitted information, if available, in a black box.
<b>AUTO POWER</b>	<input type="checkbox"/> AUTO POWER - Select SET to power up the TV at the same time as the Cable Box or other components or select NO.
	<b>AUDIO</b>
<b>AUDIO ADJ.</b> (Adjustments)	<input type="checkbox"/> MODE - Select STEREO, SAP (Second Audio Program) or MONO. (Use MONO when stereo signal is weak.) <input type="checkbox"/> BASS - Increase or decrease the bass response. <input type="checkbox"/> TREBLE - Increase or decrease the treble response. <input type="checkbox"/> BALANCE - Emphasize the left / right speaker volume. <input type="checkbox"/> NORMAL - Reset BASS, TREBLE and BALANCE to factory default.
<b>OTHER ADJ.</b> (Adjustments)	<input type="checkbox"/> AI SOUND - Automatically adjust volume to maintain a comfortable listening level.
<b>SURROUND</b>	<input type="checkbox"/> SPATIALIZER - Three dimensional surround sound with two speakers.

**Roller Guide Menu Chart (Cont.)**

<i>MENU</i>	<i>DESCRIPTION</i>
 <b>AUDIO</b>	<p style="text-align: center;"><b>AUDIO</b></p>
<p style="text-align: center;"><b>SPEAKERS</b></p>	<ul style="list-style-type: none"> <li><input type="checkbox"/> ON - TV speakers operate normally.</li> <li><input type="checkbox"/> OFF&amp;VAO (Variable Audio Output) - TV speakers off - audio adjustable by TV.</li> <li><input type="checkbox"/> OFF&amp;FAO (Fixed Audio Output)- TV speakers off - audio adjustable only by the external amplifier.</li> </ul>
 <b>TIMER</b>	<p style="text-align: center;"><b>TIMER</b></p>
<p style="text-align: center;"><b>CLOCK SET</b></p>	<ul style="list-style-type: none"> <li><input type="checkbox"/> When set, TIME will display on screen after pressing POWER button, RECALL button, or changing channels.</li> </ul>
<p style="text-align: center;"><b>SLEEP</b></p>	<ul style="list-style-type: none"> <li><input type="checkbox"/> Set timer to turn off TV in 30, 60, or 90 minutes. Select NO to turn timer off.</li> </ul>
<p style="text-align: center;"><b>TIMER 1</b> <b>TIMER 2</b></p>	<ul style="list-style-type: none"> <li><input type="checkbox"/> Set two timers to automatically turn TV on and off at selected times, on selected channels, and on selected days. (Clock must be set to use Timer features.)</li> </ul>
 <b>PICTURE</b>	<p style="text-align: center;"><b>PICTURE</b></p>
<p style="text-align: center;"><b>VIDEO ADJ.</b> (Adjustments)</p>	<ul style="list-style-type: none"> <li><input type="checkbox"/> COLOR - Adjust desired color intensity.</li> <li><input type="checkbox"/> TINT - Adjust natural flesh tones.</li> <li><input type="checkbox"/> BRIGHTNESS - Adjust dark areas for crisp detail.</li> <li><input type="checkbox"/> PICTURE - Adjust white areas of picture.</li> <li><input type="checkbox"/> SHARPNESS - Adjust clarity of outline detail.</li> <li><input type="checkbox"/> NORMAL- Reset all picture adjustments to factory default settings.</li> </ul>
<p style="text-align: center;"><b>OTHER ADJ.</b> (Adjustments)</p>	<ul style="list-style-type: none"> <li><input type="checkbox"/> COLOR TEMP - Adjust white balance to COOL (blue), WARM (red) or NORMAL.</li> <li><input type="checkbox"/> AUTO COLOR -Equalize color to compensate for signal variations.</li> </ul>

**Roller Guide Menu Chart (Cont.)**

<b>MENU</b>	<b>DESCRIPTION</b>
	<b>CHANNELS</b>
<b>FAVORITES</b>	<input type="checkbox"/> CHANNEL SCAN - Select FAV (15 favorites) or ALL channels to scan channels using the up/down CH buttons.
<b>CAPTION</b>	<input type="checkbox"/> PRESET CAPTION - Enter channel numbers for preset captions. <input type="checkbox"/> MANUAL CAPTION - Enter channel numbers and captions manually. <input type="checkbox"/> INPUT LABEL - Label video connections to display optional equipment.
	<b>LOCK</b>
<b>CHANNEL</b>	<input type="checkbox"/> Select channels to lock out for 12, 24, or 48 hours with a secret code.
<b>GAME GUARD</b>	<input type="checkbox"/> Lock out video games, cable box, and VCR's from being viewed for 12, 24, or 48 hours with a secret code.
<b>ALL</b>	<input type="checkbox"/> Lock out all channels and video inputs for 12, 24, or 48 hours with a secret code.

## Special Features

### SET UP

#### Language

In SET UP Menu, select IDIOMA/LANGUE to change menu language to ENGLISH, ESPAÑOL, or FRANÇAIS.

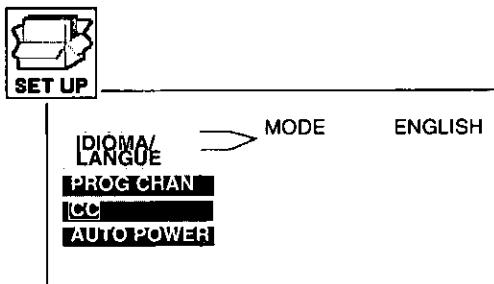

#### Cable Mode / TV Mode

In SET UP Menu, select PROG CHAN to select TV (antenna) Mode or CABLE MODE depending on the signal source.

Choose PROGRAM AUTO to automatically program all channels having a signal or choose PROGRAM MANUAL to manually add or delete channels.

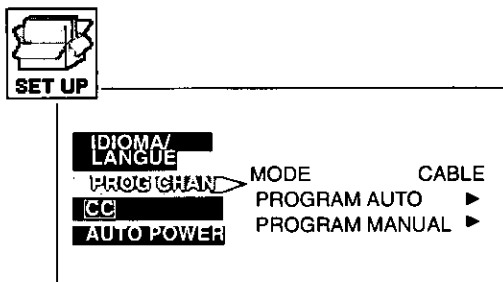

### TIMER

#### Sleep

In TIMER menu, select SLEEP to turn TV off in 30, 60, or 90 minutes. Select NO to turn off timer.

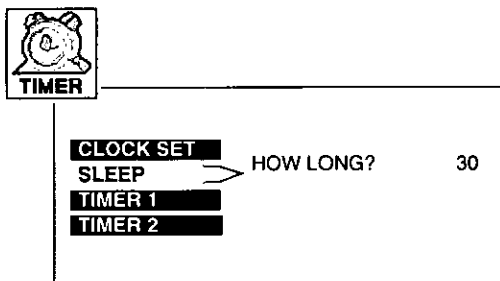

**Note:** SLEEP and TIMER features are unavailable when AUTO POWER is on.

## SPECIAL FEATURES

### Timer 1 and Timer 2

In **TIMER** menu select two timers, **TIMER 1** and **TIMER 2**, to turn the TV on and off at selected times, on selected channels, and on selected days.

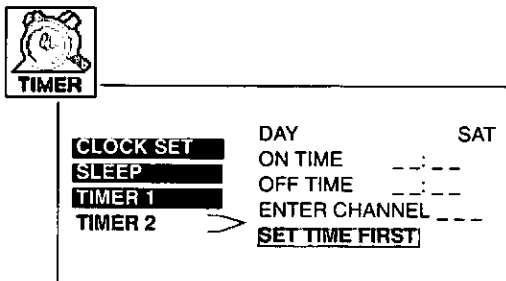

**Note:** Time must be entered in **CLOCK SET** to operate **TIMER** features.



### Turn Off After 90 Minutes

The TV automatically turns OFF after 90 minutes when turned on by the **TIMER**. If the OFF time is selected or if a key is pressed, the automatic OFF after 90 minutes will be cancelled.



### TIMER Activation

The **TIMER** is active when the TV is OFF or ON. The TV will switch to the selected channel at the selected time set in the **TIMER**.

## PICTURE

### Other Adjustments

Use these picture adjustments to change the picture quality. In **PICTURE** menu under **OTHER ADJ.**, select **COLOR TEMP** (temperature) to increase or decrease warm (red) and cool (blue) colors to suit personal preferences. Select **AUTO COLOR** to maintain consistent color and tint, if you are experiencing difficulty.



**VIDEO ADJ.** .  
**OTHER ADJ.** > **COLOR TEMP** NORMAL  
**AUTO COLOR** OFF

## CHANNELS

**Favorites**

In CHANNELS menu under FAVORITES, select CHANNEL SCAN FAV to enter up to 15 favorite channels or select CHANNEL SCAN ALL to scan all channels when using the up/down CH (channel) buttons.

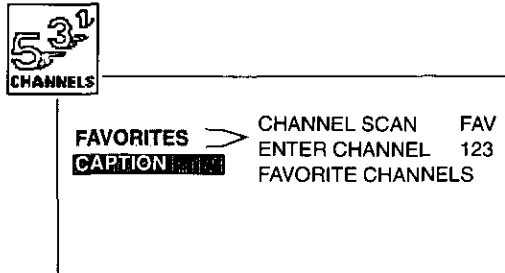
**Caption**

In CHANNELS menu under CAPTION, select PRESET CAPTION to enter channel labels for popular TV stations. Select MANUAL CAPTION to enter numbers and captions manually. Select INPUT LABEL to label video input connections for on-screen display. Press right VOL to access sub menus.

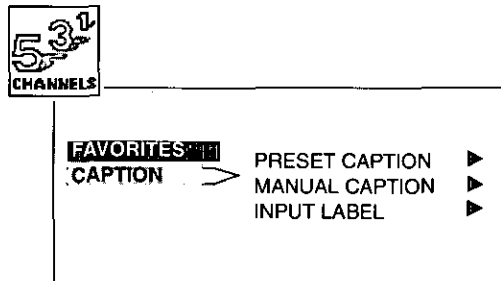

**LOCK**

**Game Guard**

In LOCK menu, select GAME GUARD to lock Channel 3, Channel 4, and video inputs for 12, 24, or 48 hours by entering a three-digit secret code using the numeric keypad.

Select CHANNEL to lock all channels or select ALL to lock both channels and video inputs.

Unlock GAME GUARD by re-entering the same three-digit secret code.

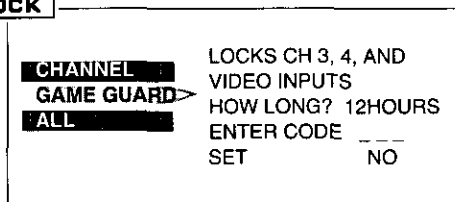

**Note:** Understand how to unlock CHANNELS, GAME GUARD, and ALL before locking. Use a code that is easy to remember or record it in a safe place.



**Unlocking Lock**

If you do not remember your code, the LOCK will unlock in 12, 24, or 48 hours depending on last setup.



**Unlocking Channel, Game Guard, and All**

**ENTER CODE TO UNLOCK \_ \_ \_ \_**

Enter the same three-digit code.

**CHANNELS LOCKED**

If the three-digit code is not the same as entered previously.















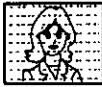

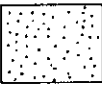

**CHANNELS UNLOCKED**

If the same three-digit code is used.

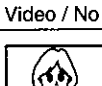
## TROUBLESHOOTING CHART

### Troubleshooting Chart

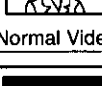
Before calling for service, determine the symptoms and follow suggested solutions.

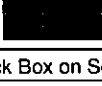
AUDIO	VIDEO	Solutions
 Noisy Audio	 Snowy Video	Adjust Antenna Location and Connection
 Noisy Audio	 Multiple Image	Adjust Antenna Location and Connection Check Antenna Lead-in Wire
 Noisy Audio	 Interference	Move TV from Electrical Appliances, Lights, Vehicles, and Medical Equipment
 No Audio	 Normal Video	Increase Volume Check Mute Check TV SPEAKERS on/off Change Channel
 Noisy Audio	 No Video	Set TV or Cable Mode Properly Check Antenna Cables
 No Audio	 No Video / No PIP	Check Power Cord is Plugged into Active Outlet Adjust Brightness and Audio Controls Change Channel Check Cable Connections Program the Remote Control Again Check Second Video Source Operation
 Normal Audio	 No Color	Adjust Color Settings Change Channel
 Wrong Audio	 Normal Video	Check Audio Is Set To Stereo Or Mono, Not SAP
 Normal Audio	 Black Box on Screen	Change CC (Closed Captioning) from Text Mode
 Normal Audio	 Normal Video	Replace Remote Control Batteries
Intermittent Remote Control Operation		

# Panasonic®

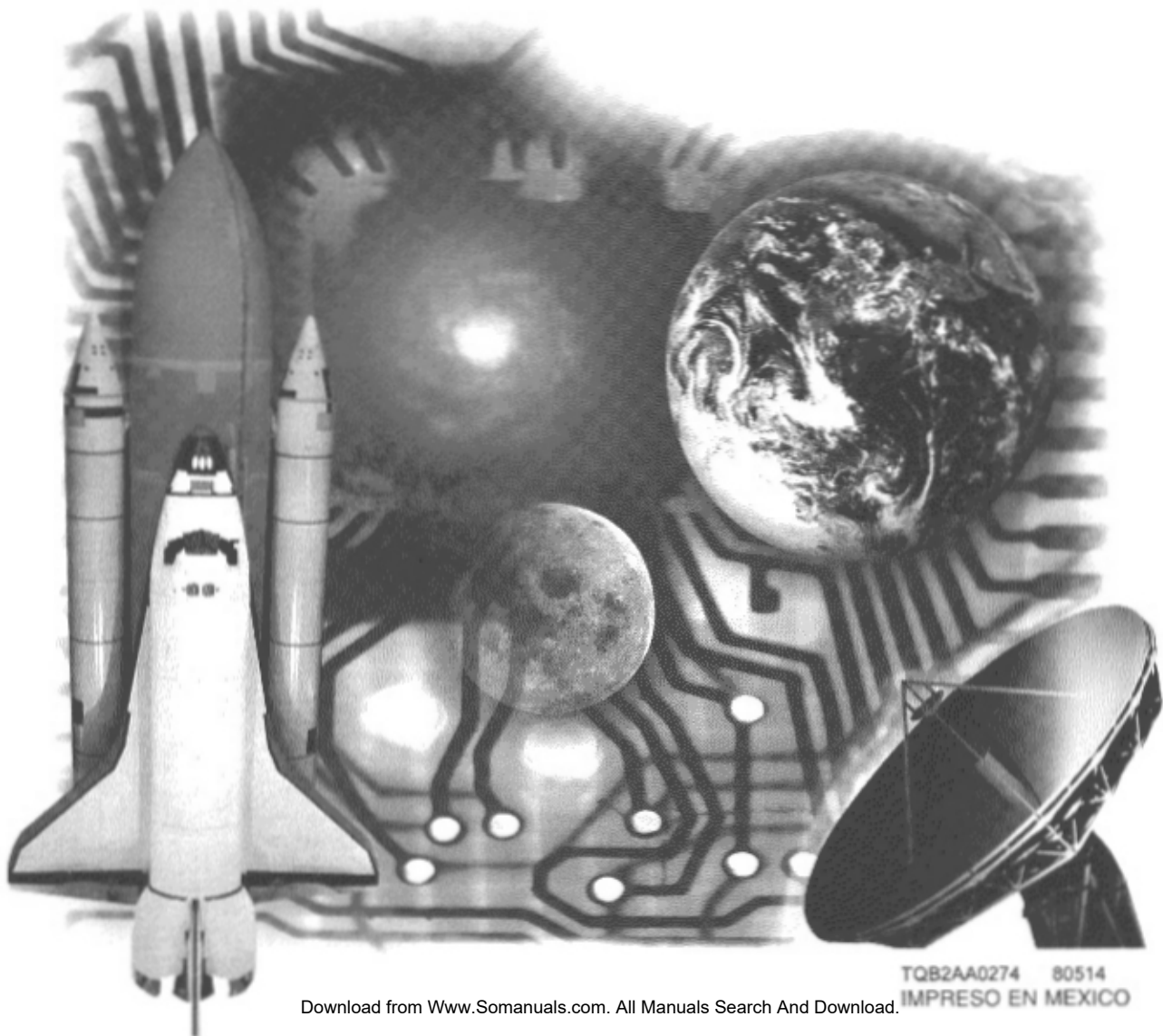

## Televisión SuperFlat™ Instrucciones de Operación

### CT-27SF25



TQB2AA0274 80514  
IMPRESO EN MEXICO

	<h2 style="margin: 0;">PRECAUCIÓN</h2>	
<b>RIESGO DE SACUDIDAS ELÉCTRICAS. NO ABRIR.</b>		
<b>PRECAUCIÓN:</b> A fin de reducirse el riesgo de sacudidas eléctricas, no deberán quitarse ni la cubierta ni la tapa posterior. No hay en el interior pieza alguna que el usuario tenga que reparar. Todo servicio habrá de brindarlo personal de reparación capacitado.		

 <p style="font-size: small;">El propósito del relámpago con punta de flecha dentro de un triángulo es el de advertir al usuario de que existen piezas internas del producto que representan riesgo de que las personas reciban sacudidas eléctricas.</p>	 <p style="font-size: small;">El propósito del signo de exclamación dentro de un triángulo es el de advertir al usuario de que los documentos que acompañan al aparato incluyen importantes instrucciones de funcionamiento y reparación.</p>
--	--

**Precaución:** Con el objeto de prevenir el riesgo de incendio o de sacudida eléctrica, este aparato no deberá verse expuesto a la lluvia ni a la humedad.

**Panasonic Consumer Electronics Company,**  
**Division of Matsushita**  
**Electric Corporation of America**  
 One Panasonic Way  
 Secaucus, New Jersey 07094  
[www.panasonic.com](http://www.panasonic.com)

**Panasonic de Mexico, S.A. de C.V.**  
 Amores No. 1120  
 Col. Del Valle C.P. 03100  
 México, D.F.  
 Tel. (915 ó 015) 488-1000  
 Fax (915 ó 015) 575-6763, 575-6765

**Panasonic Sales Company,**  
**Division of Matsushita Electric**  
**of Puerto Rico Inc. ("PSC")**  
 Ave. 65 de Infantería, Km 9.5  
 San Gabriel Industrial Park  
 Carolina, Puerto Rico 00985  
 Tel. (787) 750-4300  
 Fax (787) 768-2910

<b>Felicidades .....</b>	<b>2</b>
Registro del Usuario.....	2
Cuidado y limpieza .....	2
Especificaciones.....	2
<b>Instalación .....</b>	<b>3</b>
Ubicación de la Televisión.....	3
Conexiones de Cable Opcional.....	3
Cable de Suministro de Corriente Alterna.....	3
Cable / Antena.....	3
Conexión del cable.....	3
Conexión de Antena.....	3
Conexiones de Equipo Opcional .....	4
Para el Amplificador de Sonido .....	4
<b>Operación de la Imagen en la Imagen (PIP) .....</b>	<b>5</b>
Con / Sin una Videocassetera y Caja del Cable .....	5
Con una Videocassetera - Sin Caja del Cable .....	6
<b>Menú de la Guía Giratoria .....</b>	<b>7</b>
Botones de Navegación .....	7
Control Remoto .....	7
<b>Tabla de Características de la Guía Giratoria .....</b>	<b>8</b>
<b>Funciones Especiales .....</b>	<b>11</b>
Idiomas.....	11
Modo Cable / Modo TV .....	11
Apagado Automático (Cronómetro).....	11
Programación del Cronómetro - CRONOM 1 Y CRONOM 2 ....	12
Ajustes de la Imágen.....	13
Canales Favoritos y Prefijado de Títulos.....	13
Bloqueando Canales y Juegos (Entrada de Video) .....	14
Liberando el Bloqueo de Canales y Juegos .....	15
<b>Cuadro de Localización de Fallas .....</b>	<b>16</b>

**Lea estas instrucciones completamente antes de operar la Televisión.**

**El contenido está sujeto a cambios sin previo aviso u obligación.**

Derechos Reservados 1998 por Matsushita Electric Corporation of America.

Todos los Derechos Reservados. La copia y distribución sin autorización es violación de la ley.

## FELICITACIONES

### Felicitaciones

Su nueva Televisión SuperFlat™ se caracteriza por utilizar lo último en tecnología en calidad de imagen, un sistema innovador de sonido en bóveda y con un estilo elegante que está diseñado para brindarle satisfacción por muchos años. Ha sido sintonizada y comprobada en su totalidad en la fábrica para su mejor desempeño.

### Registro del Usuario

Los números de modelo y de serie de esta unidad se encuentran en la parte posterior de la Televisión. Se recomienda que anote dichos números en los espacios que se proporcionan y se conserven como registro permanente de su compra. Esto le ayudará a identificarlo en caso de robo o pérdida. Registro del producto es posible en: [www.prodreg.com/panasonic](http://www.prodreg.com/panasonic).

Número de  
Modelo

Número de  
Serie

### Cuidado y limpieza

#### Pantalla (Para Apagar la Televisión)

- Use una solución de jabón suave o limpiador de vidrios con un paño suave y limpio. **NO USE LIMPIADORES ABRASIVOS.**
- Evite la humedad excesiva y seque bien.

#### Gabinete y Control Remoto

- Para Control Remoto y gabinetes de plástico, use un paño suave humedecido con agua ó una solución detergente suave. Evite exceso de humedad y frote hasta secar.
- No use bencina, diluyentes u otros productos a base de petróleo.

### Especificaciones

<b>Fuente de Potencia</b> CT-27SF25 (2,2A)	120V AC, 60Hz
<b>Capacidad de Canales - 181</b>	VHF-12; UHF-56; Cable-113
<b>2 Terminales de Entrada de Video</b>	1Vp-p, 75 Ohmios, Estilo fonográfico
<b>2 Terminales de Entrada de Audio</b>	500mV RMS 47Kilo Ohmios
<b>Terminales para el Amplificador de Audio</b>	0-2.0V RMS 4.7Kilo Ohmios
<b>Terminales de Entrada S-VHS</b>	Conector S-Video (Y-C)

Las especificaciones están sujetas a cambio sin previo aviso ni obligación alguna.

## Instalación

### Ubicación de la Televisión

Esta unidad tiene como propósito ser usada con un estante (TY-27SF25M) opcional ó como centro de entretenimiento. Consulte a su distribuidor para obtener opciones disponibles.

- Evite el exceso de luz del sol u otras luces brillantes, incluyendo reflejos.
- Mantenga alejada la unidad del exceso de calor ó humedad. La ventilación inadecuada puede causar fallas en componentes internos.
- La iluminación fluorescente puede reducir la amplitud de transmisión del Control Remoto.
- Evite el equipo magnético, incluyendo motores, ventiladores ó altavoces externos.

### Conexiones de Cable Opcional

Los cables blindados de audio y video deben usarse entre los componentes. Para obtener mejores resultados:

- Use cable coaxial, blindado, de 75 ohmios.
- Verifique el tipo de conectores tanto de salida como de entrada de sus componentes.
- Determine la longitud de cable requerido.

### Cable de Suministro de Corriente Alterna

**PRECAUCION:** PARA PREVENIR UNA DESCARGA ELECTRICA, BUSQUE LA CLAVIJA ANCHA DEL ENCHUFE E INSERTELA POR COMPLETO EN LA RENDIJA ANCHA DE LA TOMA DE CORRIENTE ALTERNA. NO USE ESTE ENCHUFE CON UN RECEPTACULO U OTRA TOMA DE CORRIENTE SALVO QUE LA CLAVIJA SE PUEDA INSERTAR POR COMPLETO PREVIENIENDO QUE SE EXPONGA LA CLAVIJA. PARA ALGUNOS MODELOS NO POLARIZADOS, PUEDE REQUERIRSE DEL USO DE UN ADAPTADOR DE CORRIENTE ALTERNA.



Enchufe polarizado

### Cable / Antena

Para una recepción adecuada, se requiere una conexión de cable o de antena.

Cable de Entrada de la Compañía del Cable

#### Conexión de cable

Conecte el cable suministrado por su compañía local de cable.



**Nota:** Se requiere de una caja convertidora del cable para una recepción adecuada. Verifique con su compañía de Cable sobre los requisitos de compatibilidad.

75 Ohmios VHF/UHF en la parte posterior de la TV

#### Conexión de Antenas

- Para una recepción adecuada de canales VHF/UHF, se requiere de una antena externa; Para mejorar la recepción, se recomienda una antena al aire libre.
- Antena deben estar ajustadas en modo TV en el menú de SET-UP (AJUSTE).

Cable de Entrada de una Antena de Casa

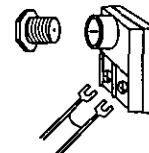

#### Cable Predispuesto

La Modalidad del Cable está predispuesta de fábrica. Usuarios de Antena deberán cambiar TV en el Menú de Set Up (Ajuste).

### Conexiones de Equipo Opcional

Las videocassetas, tocadiscos de video, consolas de videojuegos y sistema digital de satélite pueden también ser conectados a las entradas de video. Vea su manual de equipo opcional para mayores detalles.

#### TERMINALES EN LA PARTE POSTERIOR DE LA TELEVISIÓN

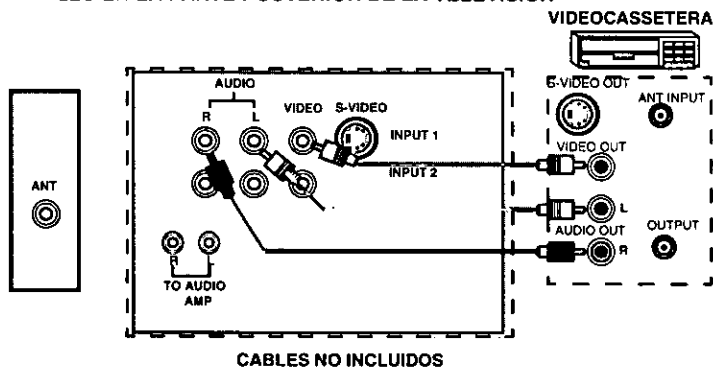

#### Procedimiento

1. Conecte el equipo a la parte posterior de la entrada de Audio/Video, como se muestra
2. Seleccione la Modalidad de Video presionando el botón de **TV/VIDEO**.
3. Opere el equipo opcional tal como se instruye en el manual del equipo.

**Nota:** La conexión de S-VIDEO es opcional y anula alguna otra conexión de VIDEO. Utilice INPUT 1, AUDIO R y L con la conexión de S-VIDEO.

#### Para Amplificador de Sonido (TO AUDIO AMP)

Conecte a una terminal de entrada de amplificador de sonido externo para escuchar el sonido en sistema estéreo.

**Nota:** Las terminales TO AUDIO AMP no pueden ser usadas directamente para los altavoces externos.

#### Ajustes de Sonido (Audio)

1. Seleccione en la pantalla **ALTAVOCES SI** de el menú de AUDIO (SONIDO).
2. Ajuste el volumen del amplificador al mínimo.
3. Ajuste el volumen de la Televisión al nivel deseado.
4. Ajuste el volumen del amplificador hasta igualar el de la Televisión.
5. Seleccione **ALTAVOCES APAGADO Y VAO** en el menú de AUDIO (SONIDO).
6. Ahora puede controlar el volumen, silencio, bajos, altos, y balance usando la Televisión.



## Operación de la Imagen en la Imagen (PIP)

### Operación de PIP (Imagen en la Imagen) con una Videocassetera y una Caja del Cable (Televisión por Cable)

Esta Televisión tiene de característica de Imagen en la Imagen. Se requiere de una segunda fuente de video (Videocassetera) para proveer una segunda imagen. Conecte su televisión ya se con o sin una daba de televisión por cable, tal como se muestra debajo.

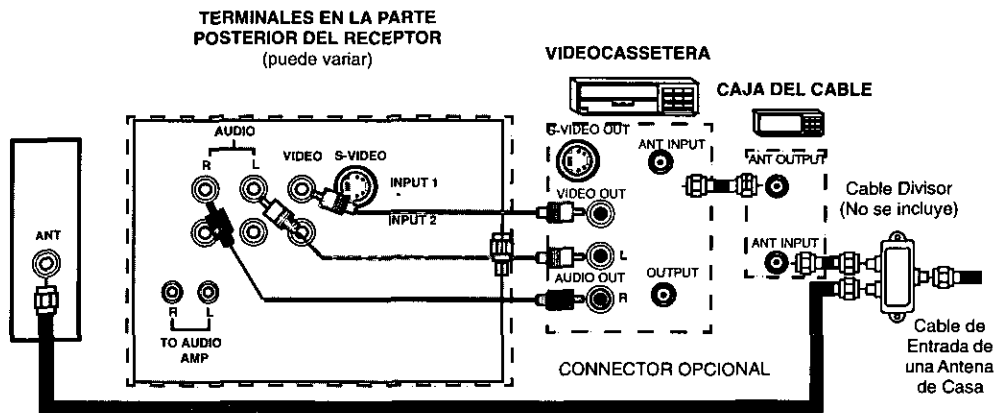

**Nota:** El Control Remoto debe programarse con los códigos que se incluyen para operar la Videocassetera y la Caja del Cable. Vea Programación del Control Remoto en la Guía de Referencia Rápida para Control Remoto.

#### Procedimiento

Presione el botón de **PIP** en el Control Remoto para visualizar el recuadro de PIP.

**Nota:** La imagen PIP es la misma que la imagen principal, inicialmente.

Para visualizar una imagen diferente en el recuadro PIP:

- Presione el botón de **TV/VIDEO** en el Control Remoto para seleccionar la fuente de video de PIP.
- Verifique que la **CAJA DEL CABLE** y **VIDEOCASSETERA** están **ENCENDIDAS** y que la **VIDEOCASSETERA** está sintonizada en el **canal 3 or canal 4**.
- Seleccione los canales para el recuadro **PIP** presionando el botón de **CBL** en el Control Remoto y utilizando el teclado y botones de **CH** (canal) arriba/abajo.
- Seleccione los canales de la **Imagen Principal** presionando el botón de **TV** en el Control Remoto y utilizando el teclado numérico ó los botones de **CH** (Canal) arriba/abajo.



#### Botón SWAP

El botón de **SWAP** (CAMBIO) intercambia la fuente de las imágenes PIP y la Principal. Presione el botón **RECALL** para que aparezca en pantalla el estado de la fuente de las imágenes PIP y la Principal.

## OPERACIÓN DE LA IMAGEN EN LA IMAGEN (PIP)

### Operación de PIP con una Videocassetera – Sin Caja del Cable

Esta Televisión tiene de característica el recuadro de Imagen en la Imagen. Se requiere de una segunda fuente de video (Videocassetera) para proveer una segunda imagen.

Conecte su Televisión a una Videocassetera, como se muestra.

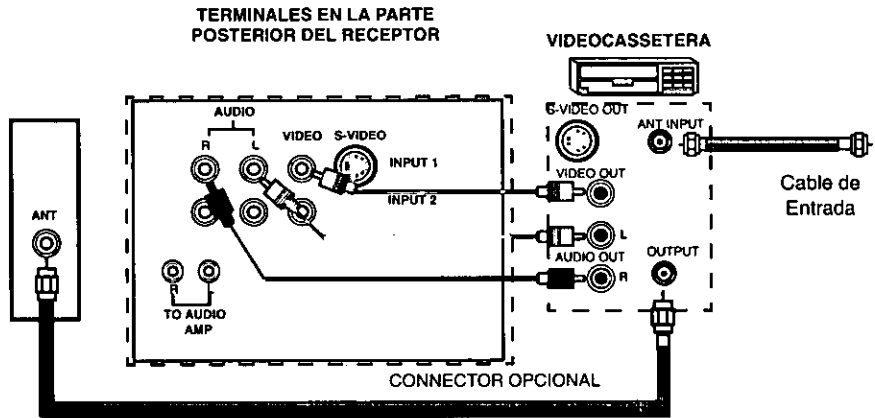

**Nota:** El Control Remoto debe programarse con los códigos que se incluyen para operar la Videocassetera. Vea Programación del Control Remoto en la *Control Remoto Guía Rápida de Referencia*.

#### Procedimiento

##### APAGUE la Videocassetera y sintonice la Televisión al canal 3.

Presione el botón de PIP en el Control Remoto para visualizar en la pantalla el recuadro PIP.

**Nota:** La imagen PIP es la misma que la Imagen Principal, inicialmente.

- Presione el botón de **TV/VIDEO** en el Control Remoto para seleccionar la fuente de VIDEO.
- Presione el botón de **VCR** en el Control Remoto y ENCIENDA la VIDEOCASSETERA.
- Presione el botón de **TV/VCR** en el Control Remoto.
- Seleccione los canales de PIP presionando los botones de arriba/abajo de **VCR CHANNEL** (Canales de Videocassetera) en el Control Remoto.
- Seleccione los canales de la *Imagen Principal* presionando el botón de **TV** en el Control Remoto y utilizando el teclado numérico ó los botones de **CH** (Canal) arriba/abajo.



#### Botón SWAP

El botón de **SWAP** (CAMBIO) intercambio la fuente de las imágenes PIP y la Principal. Presione el botón **RECALL** para que aparezca en pantalla el estado de la fuente de las imágenes PIP y la Principal.

## Menu de la Guía Giratoria

Presione el botón **ACTION** (ACCION) en medio del botón azul grande del Control Remoto para desplegar el menú de la Guía Giratoria. Presione **CH** (CANAL) arriba/abajo para hacer girar a la Guía Giratoria. Presione el botón Izquierdo **VOL** (VOLUMEN) para salir de la Guía Giratoria.

*Nota:* Tenga cuidado cuando presione el botón **ACTION**. Si no se presiona justo en medio del botón, las teclas de canal y volumen se activan.



*Nota:* Presione el botón Izquierdo **VOL** (VOLUMEN) para salir de la Guía Giratoria.

## Botones de Navegación

Presione el botón de **ACTION** para seleccionar los elementos del menú principal. Presione los botones de **CH** arriba/abajo para resaltar los sub menús. Presione el botón Derecho **VOL** para seleccionar y ajustar las características. Presione el botón **ACTION** para regresar a los sub menús.

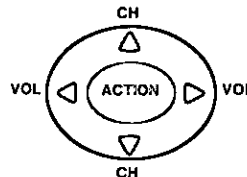

### ACTION Remota / Botón de Navegación





## Control Remoto

La *Guía de Referencia Rápida del Control Remoto* se incluye con en el empaque de esta TV.



**Tabla de Menus de la Guía Giratoria**

<b>MENU</b>	<b>DESCRIPCIÓN</b>
 <b>SET UP</b>	<b>AJUSTE</b>
<b>IDIOMA</b>	<input type="checkbox"/> Seleccione menús de Inglés, Español, ó Francés.
<b>PROG CNLS</b> (Programación de Canales)	<input type="checkbox"/> MODO - Seleccione Cable ó Televisión. Vea la sección de Instalación en su manual. <input type="checkbox"/> PROGRAM AUTO - Programa automáticamente los canales con señal en la memoria. <input type="checkbox"/> PROGRAM MANUAL - Manualmente incluye ó anula canales en memoria.
 (Closed Captioned - Subtítulos)	<input type="checkbox"/> CC EN MUTE (SILENCIO) - Seleccione C1, 2, 3, ó 4 para visualizar Subtítulos en pantalla. Seleccione OFF para visualizar Subtítulos cuando el botón MUTE se ha presionado. <input type="checkbox"/> MODALIDAD CC - Seleccione T1, T2, T3, ó T4 para información transmitida, si está disponible, en un cuadro grande negro.
<b>AUTOENCEN</b> (Autoencendido)	<input type="checkbox"/> AUTOENCEN - Seleccione SET (AJUSTE) para encender la Televisión al mismo tiempo que la Caja del Cable u otros componentes, ó seleccione NO.
 <b>AUDIO</b>	<b>SONIDO</b>
<b>AJ AUDIO</b> (Ajustes de Sonido)	<input type="checkbox"/> MODO - Seleccione STEREO, SAP (Programa Secundario De Sonido) ó MONO. (Use MONO cuando la señal de estéreo es débil.) <input type="checkbox"/> BAJOS - Aumenta ó disminuye sonidos bajos. <input type="checkbox"/> ALTOS - Aumenta ó disminuye sonidos altos. <input type="checkbox"/> BALANCE - Enfatiza el volumen del altavoz DERECHO/IZQUIERDO. <input type="checkbox"/> NORMAL - Reajusta BAJOS, ALTOS y BALANCE a los niveles prefijados de fábrica.
<b>OTROS AJ</b> (Otros Ajustes)	<input type="checkbox"/> SONIDO AI - Automáticamente ajusta el volumen para mantener confortable el nivel del sonido.
<b>SONIDO ENVOLVENTE</b>	<input type="checkbox"/> SPATIALIZER - Sonido ambiental tridimensional con dos altavoces.

**Tabla de Menus de la Guía Giratoria**

<b>MENU</b>	<b>DESCRIPCIÓN</b>
	<b>SONIDO</b>
<b>ALTAVOCES</b>	<input type="checkbox"/> SI - Altavoces de la TV funcionan normalmente <input type="checkbox"/> APAGADAS Y SALIDA DE AUDIO VARIABLE - Altavoces de la TV están apagados, el sonido va de acuerdo al volumen de la Televisión. <input type="checkbox"/> APAGADAS SALIDA DE AUDIO FIJA - Altavoces de la TV están apagados, el sonido se ajusta sólo con amplificador externo.
	<b>CRONÓMETRO</b>
<b>AJUSTE DE RELOJ</b>	<input type="checkbox"/> Cuando se ajusta, TIME (HORA) aparecerá en pantalla después de presionar el botón de POWER (ENC/APAG), el botón RECALL (LLAMADA), ó al cambiar canales. Debe ajustarse a las características del apagado automático del usuario y del cronómetro (ver abajo).
<b>APAGADO (Apagado Automático)</b>	<input type="checkbox"/> Programe la TV para que automáticamente apague en 30, 60, ó 90 minutos. Seleccione NO para apagar el cronómetro.
<b>CRONOM 1 CRONOM 2 (Cronómetros)</b>	<input type="checkbox"/> Programe dos cronómetros para que enciendan y apaguen automáticamente a la Televisión en la hora seleccionada del canal seleccionado, a diario ó en un día únicamente.
	<b>IMAGEN</b>
<b>AJ. IMAGEN. (Ajustes)</b>	<input type="checkbox"/> COLOR - Ajusta la intensidad del color deseada. <input type="checkbox"/> TINTE - Ajusta los tonos naturales de la piel. <input type="checkbox"/> BRILLO - Ajusta las áreas oscuras para detalles más nítidos. <input type="checkbox"/> CONTRASTE - Ajusta las areas blancas de la imagen <input type="checkbox"/> NITIDEZ- Ajusta para dar mejor claridad a los detalles de la silueta. <input type="checkbox"/> NORMAL- Reajusta todas las modificaciones de la imagen a los predispuestos de fábrica
<b>OTROS AJ. (Otros Ajustes)</b>	<input type="checkbox"/> TEMP COLOR - Ajusta la preferencia de color AZUL, ROJO, ó NORMAL <input type="checkbox"/> COLOR AUTO - Optimiza el color para compensar la variación d la señal.

**Tabla de Menus de la Guía Giratoria**

<b>MENU</b>	<b>DESCRIPCIÓN</b>
	<b>CANALES</b>
<b>FAVORITOS</b>	<input type="checkbox"/> <b>EXPLORA CAN</b> - Seleccione FAV (15 favoritos) ó TODOS para explorar canales, usando los botones VOL arriba/abajo.
<b>TÍTULOS/SIGLAS</b>	<input type="checkbox"/> <b>PREFIJADO</b> -Ponga los números de canal para los títulos/siglas prefijados <input type="checkbox"/> <b>MANUA</b> - Ponga los números de los canales y sus títulos/siglas manualmente. <input type="checkbox"/> <b>PONGA TÍTULO (SIGLAS)</b> - Ponga título a las entradas de video desplegadas en pantalla y conexiones opcionales.
	<b>BLOQUEO</b>
<b>CANAL</b>	<input type="checkbox"/> Seleccione los canales para bloquear hasta 12, 24, ó 48 horas con un código secreto.
<b>VIDEO JUEGO</b>	<input type="checkbox"/> Bloquea juegos de video, caja de cable y VCR para que no se puedan ver por 12, 24, ó 48 horas con un código secreto.
<b>TODOS</b>	<input type="checkbox"/> Bloquea todos los canales y entradas de video por 12, 24, ó 48 horas con un código secreto.

## Funciones Especiales

### AJUSTE

#### IDIOMA

En el Menú de SET UP (AJUSTE), seleccione IDIOMA / LANGUAJE para cambiar el idioma del menú a ENGLISH, ESPAÑOL ó FRANCAIS.

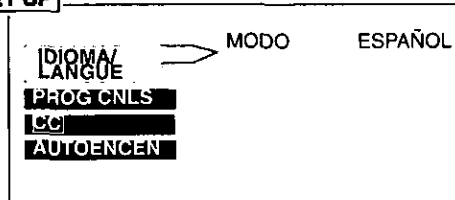

#### TV / Cable

En el menú de SET UP seleccione PROG CNLS para seleccionar la modalidad de TV ó CABLE dependiendo de la fuente de la señal. Seleccione PROGRAMA AUTO para programar automáticamente todos los canales con señal ó seleccione PROGRAMA MANUAL para manualmente incluir cada canal.

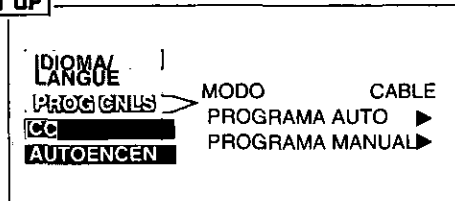

### CRONÓMETRO

#### Apagado

En el menú de TIMER, seleccione APAGADO para poder apagar la Televisión en 30, 60 ó 90 minutos. Seleccione NO para desactivar el CRONÓMETRO.

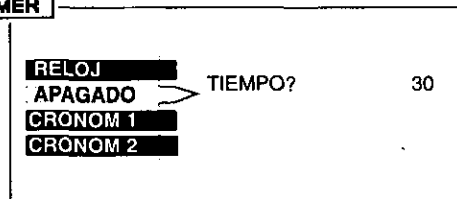

**Nota:** APAGADO y CRONÓMETRO son características no disponibles cuando CRONOM 1 y CRONOM 2.



## **FUNCIONES ESPECIALES**

### **Cronom1 y Cronom 2**

En el menú de **TIMER** seleccione dos cronómetros, **CRONOM 1** y **CRONOM 2**, para encender ó apagar la Televisión a la hora seleccionada de un canal seleccionado, en los días seleccionados.



<b>RELOJ</b>	DIA	SAB
<b>APAGADO</b>	ENCENDER	---:---
<b>CRONOM 1</b>	APAGAR	---:---
<b>CRONOM 2</b>	ELIJA CANAL	---
	<b>PONER TIEMPO</b>	

**Nota:** La hora debe anotarse en el menú de **TIMER** para que las características de **CRONOM** puedan operar.



#### **Apagado después de 90 minutos**

La Televisión se apaga automáticamente después de 90 minutos cuando se encendió con el **CRONÓMETRO**. Si se selecciona **APAGAR** ó si se presiona una tecla, el apagado automático de 90 minutos se cancela.



#### **Activación del **CRONÓMETRO****

El **CRONÓMETRO** está activo cuando la Televisión está apagada ó encendida. La Televisión cambiará al canal seleccionado a la hora seleccionada según se anotó en el **CRONÓMETRO**.



## IMAGEN

### Otros Ajustes

Utilice estos ajustes de la imagen para mejorar digitalmente la calidad de la imagen. En el menú de PICTURE en OTROS AJ., seleccione TEMP COLOR (temperatura) para aumentar ó disminuir el rojo y el azul para acomodarse a las preferencias personales. Seleccione COLOR AUTO para mantener la tinta y el color consistentes.

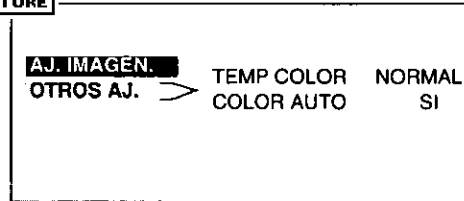

## CANALES

### Favoritos

En el menú de CHANNELS, en FAVORITOS, seleccione EXPLORA CAN; FAV para anotar 15 canales favoritos; TODOS para explorar todos los canales cuando se usan los botones arriba / abajo de CH (Canal).

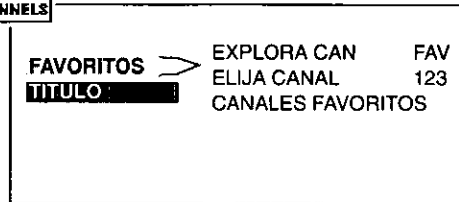

### Título

En el menú de CHANNELS en TITULO / SIGLAS, seleccione PREFIJADO para anotar los números del canal para las estaciones populares de Televisión. Seleccione MANUAL para anotar los números y siglas en la forma manual. Seleccione PONGA TITULO para clasificar las conexiones de entrada de video que se visualizan en la pantalla.

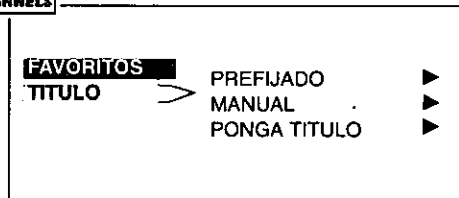

**BLOQUEO**

**VIDEO JUEGO**

En el menú de LOCK, seleccione VIDEOJUEGO para bloquear el canal 3, canal 4 y entradas de video por 12, 24 ó 48 horas cuando se ha anotado un código secreto de tres dígitos usando un teclado numérico. Seleccione CANAL para bloquear todos los canales ó seleccione TODOS para bloquear tanto los canales como la entrada de video.

Desactive el VIDEOJUEGO al volver a anotar el mismo código secreto de tres dígitos.

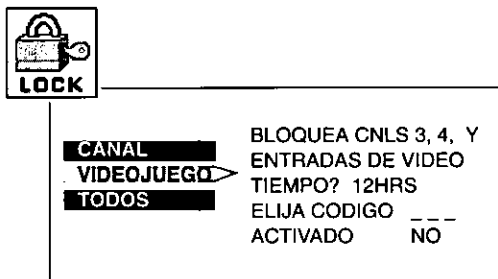

**Nota:** *Comprenda el proceso de desactivar CANAL, VIDEOJUEGO y TODOS antes de bloquearlos. Utilice un código que es fácil de recordar ó anótelo en un lugar seguro.*

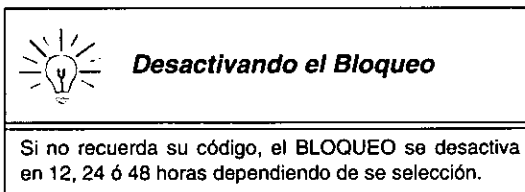

**Desactivando el CANAL, VIDEOJUEGO, y TODOS**

**PONGA CÓDIGO ABRIR \_ \_ \_**

Ponga el mismo código de tres dígitos.

**CANALES BLOQUEADOS**

Si el código de tres dígitos no es el mismo que se puso previamente.

**CANALES SIN BLOQUEO**

Si el mismo código de tres dígitos es usado.

## CUADRO DE LOCALIZACIÓN DE FALLAS

### Cuadro de Localización de Fallas

Antes de solicitar servicio, establezca los síntomas y lleve a cabo las siguientes posibles soluciones.

SONIDO	IMAGEN	Soluciones
 Sonido Ruidoso	 Imagen Moteada	Ajuste la Ubicación y/o Conexión de la Antena
 Sonido Ruidoso	 Imagen Múltiple	Ajuste la Ubicación y la Conexión de la Antena Verifique el Cable de Entrada de la Antena
 Sonido Ruidoso	 Interferencia	Aleje la TV de los Aparatos Electrodomésticos, Luces, Vehículos y Equipo Médico
 Sin Sonido	 Imagen Norma	Aumente el Volumen Revise Mute (Silencio) Revise en el Menú de Audio: ALTAVOCES > SI Cambie el Canal
 Sonido Ruidoso	 Sin Imagen	Ajuste apropiadamente la modalidad de TV ó del Cable Verifique los Cables de la Antena
 Sin Sonido	 Sin Imagen / sin PIP	Verifique que el Cable de Corriente este Enchufado a una toma de Corriente Activa Ajuste los Controles de Brillo y Audio Cambie el Canal Verifique las Conexiones del Cable Programa el Control Remoto otra vez Verifique la Operación de la Segunda Fuente de Video
 Sonido Normal	 Sin Color	Ajuste el Color Cambie el Canal
 Sonido Erróneo	 Imagen Normal	Verifique en el menú de AUDIO que el Ajuste se encuentre en Estéreo ó Mono, no en SPA
 Sonido Normal	 Caja Negra en Pantalla	Cambie CC (Subtítulos) de la Modalidad de Texto a NO
 Sonido Normal	 Imagen Norma	Reemplace las Baterías del Control Remoto
Operación Intermitente del Control Remoto		

## Free Manuals Download Website

<http://myh66.com>

<http://usermanuals.us>

<http://www.somanuals.com>

<http://www.4manuals.cc>

<http://www.manual-lib.com>

<http://www.404manual.com>

<http://www.luxmanual.com>

<http://aubethermostatmanual.com>

Golf course search by state

<http://golfingnear.com>

Email search by domain

<http://emailbydomain.com>

Auto manuals search

<http://auto.somanuals.com>

TV manuals search

<http://tv.somanuals.com>