

Operating Instructions

Panasonic VHS
Professional/Industrial Video

AG-2530P



Video Cassette Recorder

Before attempting to connect, operate or adjust this product, please read these instructions completely.

VQT5224

Dear Customer

May we take this opportunity to thank you for purchasing this Panasonic Video Cassette Recorder.

We would particularly advise that you carefully study the Operating Instructions before attempting to operate the unit and that you note the listed precautions.

FCC NOTE: This device complies with Part 15 of the FCC Rules. To assure continued compliance follow the attached installation instructions and do not make any unauthorized modifications.

FCC's limits are designed to provide reasonable protection against harmful interference when operated in a residential environment.

If this device does cause interference to radio or television reception, which can be determined by turning the device off and on, use this device in another location and/or utilize an electrical outlet different from that used by the receiver. If necessary, consult the dealer or an experienced radio/TV technician for help.

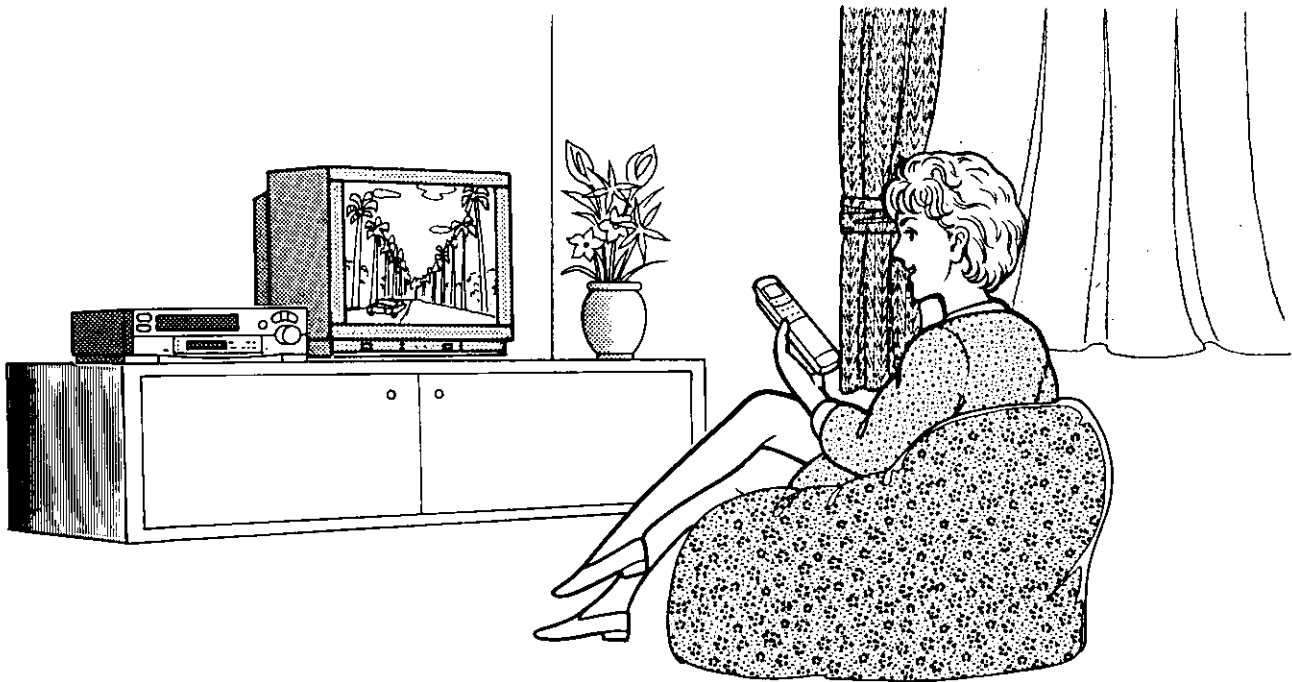



Contents

Information for Your Safety

WARNING:
TO REDUCE THE RISK OF FIRE OR SHOCK HAZARD, DO NOT EXPOSE THIS EQUIPMENT TO RAIN OR MOISTURE.

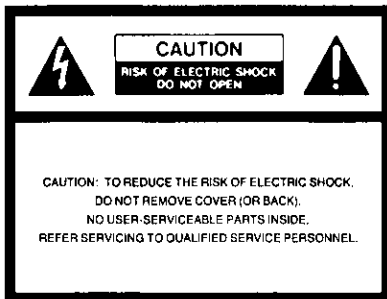
CAUTION:
■ TO REDUCE THE RISK OF FIRE OR SHOCK HAZARD AND ANNOYING INTERFERENCE, USE THE RECOMMENDED ACCESSORIES ONLY.



 This symbol warns the user that uninsulated voltage within the unit may have sufficient magnitude to cause electric shock. Therefore, it is dangerous to make any kind of contact with any inside part of this unit.

 This symbol alerts the user that important literature concerning the operation and maintenance of this unit has been included.

Therefore, it should be read carefully in order to avoid any problems.

Note to CATV system installer:

This reminder is provided to call the CATV system installer's attention to Article 820-40 of the NEC that provides guidelines for proper grounding and, in particular, specifies that the cable ground shall be connected to the grounding system of the building; as close to the point of cable entry as possible.

ACCESSORIES

- 1 pc. Infrared Remote Controller
- 1 pc. Coaxial Cable
- 1 pc. AC Power Cord
- 2 pcs. "AA" size Batteries

Setting Up

Precautions	4
Connections	5
Tuning the TV to your VTR	7
Storing TV Channels into your VTR	8
Setting the Clock of the VTR	10

Description

Controls and Connection Sockets	12
Infra-red Remote Controller	14

Basic Operations

Playback	16
On-the-spot Recording	18

Advanced Operations

Timer Recording	20
●Using the Remote Controller	22
Editing	24
●Assembly Editing	24
●Insert Editing	25
●Audio Dubbing	26
Other Functions	27

Helpful Hints

Before Requesting Service	28
Specifications	30

Precautions

Please read these cautions before you operate this VTR.

Avoid Sudden Changes in Temperature

If the VTR is suddenly moved from a cold place to a warm place, moisture may form on the tape and inside the VTR. In this case, the Dew Indicator "d" will flash on and off and the VTR will not operate.

Humidity and Dust

Avoid places where there is high humidity or much dust, which may cause damage to internal parts.

Do Not Obstruct the Ventilation Holes

The ventilation holes prevent abnormal increase in temperature. Do not block or cover these holes. Especially avoid covering the holes with soft materials such as cloth or paper.

Keep away from High Temperature

Keep the VTR away from extreme direct heat such as direct sunlight, heating radiators, or closed automobiles.

Keep Magnets away

Never bring a magnet or magnetized object near the VTR because it will adversely affect the performance of the VTR.

No Fingers or Other Objects Inside

Touching internal parts of this VTR is dangerous, and may cause serious damage to the VTR. Do not attempt to disassemble the VTR. There are no user serviceable parts inside.

Keep Water away

Keep the VTR away from flower vases, tubs, sinks, etc. CAUTION: If liquids are spilled into the VTR, serious damage could occur. If you spill any liquid into the VTR, consult qualified service personnel.

Lightning

To avoid damage by lightning, disconnect the antenna plug from the VTR.

Cleaning the VTR

Wipe the VTR with a clean, dry cloth. Never use cleaning fluid, or other chemicals. And do not use compressed air to remove dust.

Stacking

Place the VTR in a horizontal position, and do not place anything heavy on it.

Video Head Clogging

The video heads place picture signals on the tape during recording and read picture signals from the tape during playback and they are, therefore, of critical importance for the picture quality. If the VTR is used over extremely long periods of time, these heads may still become dirty and clogged. In such a case, the signals can no longer be recorded correctly, and the playback picture will be distorted accordingly. This is the case, for example, during the playback of a tape, the sound is reproduced normally, but no picture is seen, or the picture is greatly distorted. When such a symptom case occurs, have the recorder checked by qualified service personnel.

If Dew Condensation Forms in the VTR

Condensation may form in the VTR if:

- The VTR is in a room when the heater has just been turned on.
- The VTR is in a room with steam or high humidity.
- The VTR is brought from cold surroundings into a well-heated room.
- The VTR is suddenly brought from cool surroundings, such as an air-conditioned room or car, to a place which is hot and humid.

When dew forms in the VTR:

The Dew Indicator "d" on the Display will flash on and off and all the function buttons are made non-operational to protect the tape and the video heads. When the Dew Indicator flashes, wait until this indicator disappears.

- If dew condensation forms inside the VTR while the OPERATE Switch is off, it will turn on automatically and the Dew Indicator will flash on and off. As soon as the dew condensation has been dissolved, the VTR will turn itself off again.

This tells you how to connect the VTR to an antenna, TV, etc.

Basic Connections

The following connections are required to record and play back the VTR through a TV set:

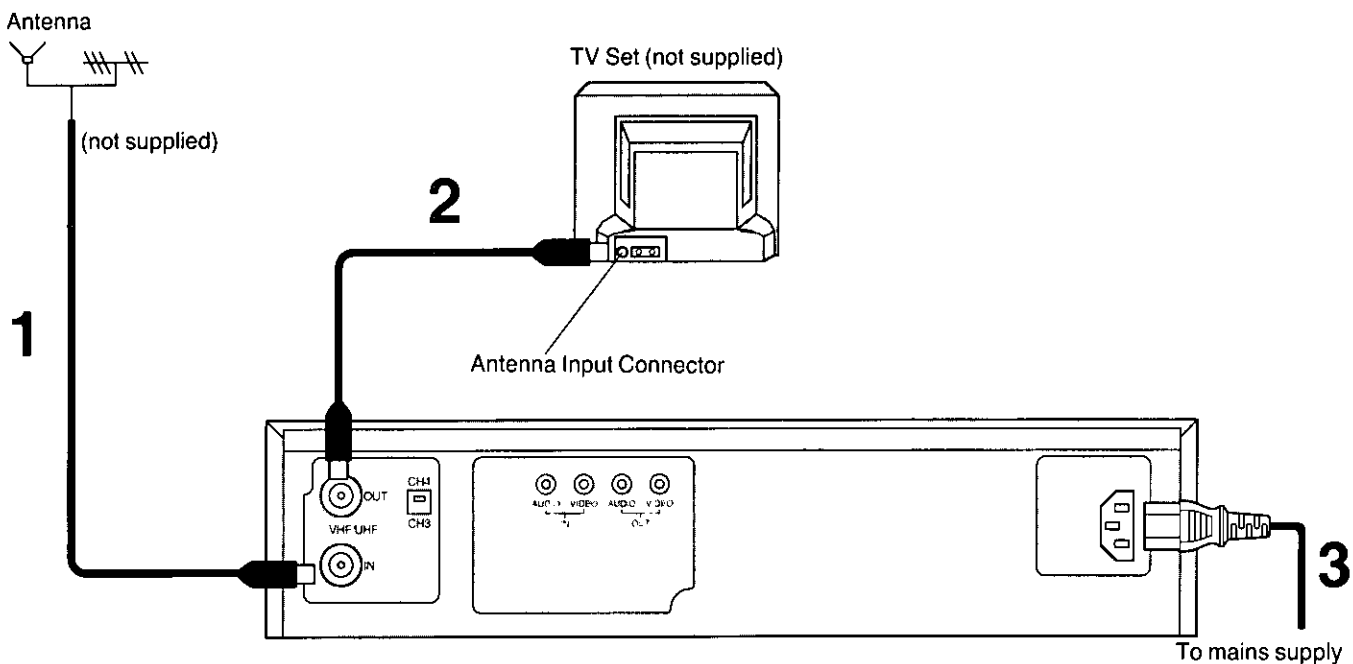

Connection to a TV Set with the Audio/Video Input Sockets

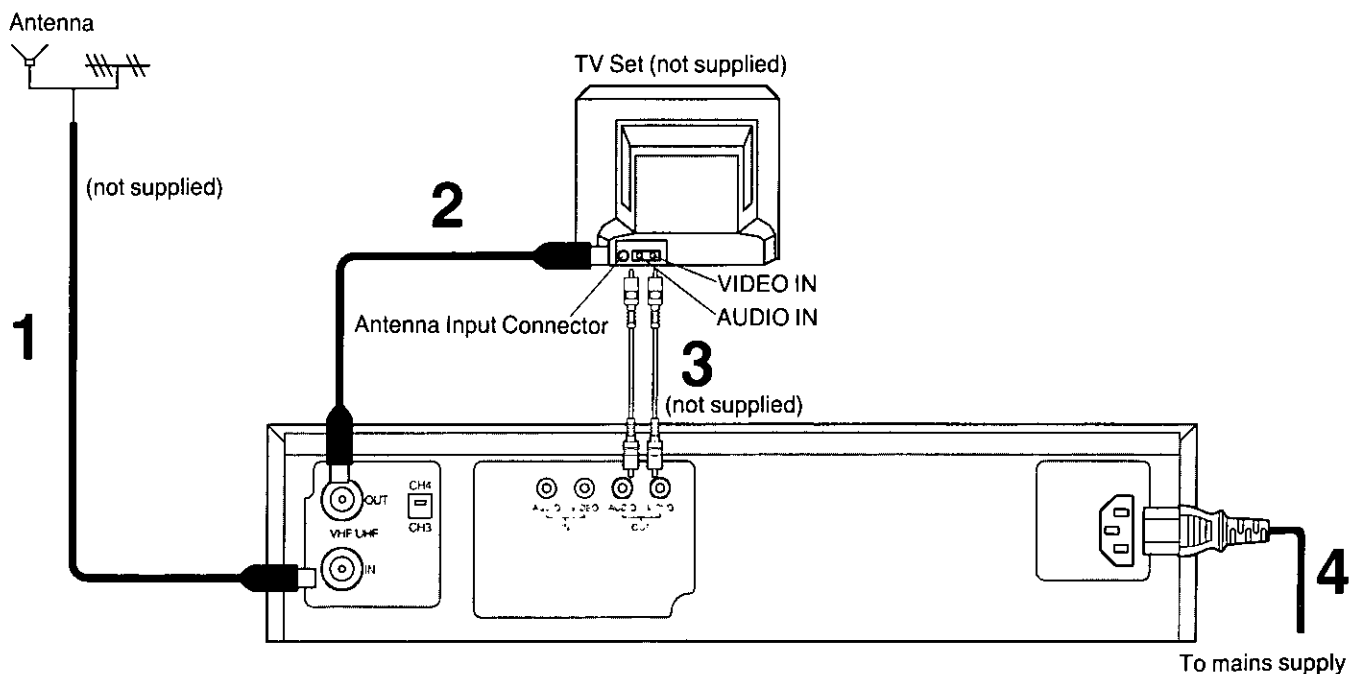

Cable Connection

Cable-VTR-TV (For CATV/PAY Channels Recording/Playback)

The VTR has an extended range, and can tune the Low-Band, Mid-Band, Super-Band, Hyper-Band, Ultra-Band and Special cable channels (Channels A-5-A-1, A-W, AA-FFF, GGG-WWW, WWW+1-WWW+12, 100-125, 5A). Also, the VTR can tune to any of the 56 UHF channels (14-69). Refer to **Storing TV Broadcasts into your VTR** on page 8.

BASIC Hook-Up

Since the VTR can tune Mid and Super Bands, this connection will provide with the reception of all cable channels except those which are intentionally scrambled.

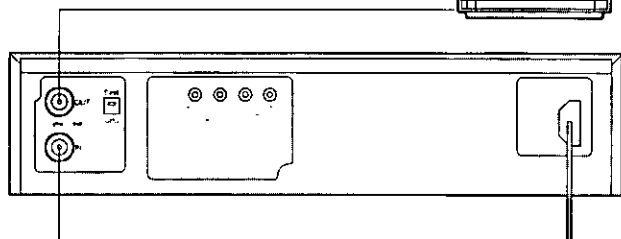

75 ohm coaxial cable

However, if you subscribe to a special channel which is scrambled—you will probably have a descrambler box for proper reception. The VTR by itself cannot properly receive a scrambled program since it does not contain a descrambler. In order for the VTR to properly receive a scrambled program, your existing descrambler must be used. There are two commonly used methods of connection in this case.

Typical Cable System Hook Ups with Cable Converter/Descrambler Boxes

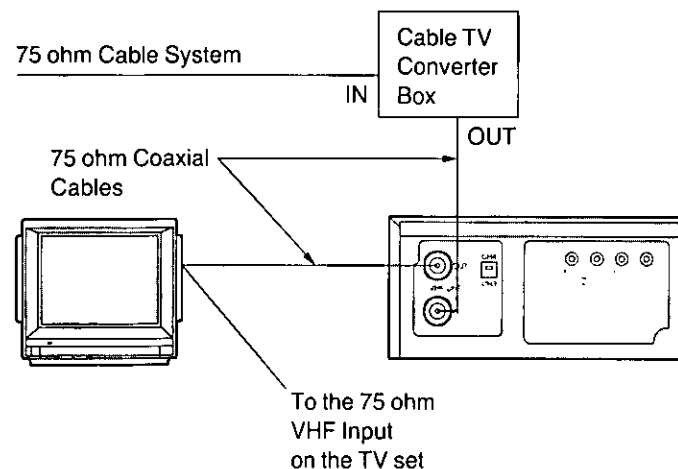

To the 75 ohm VHF Input on the TV set

The above cable hook-up allows VTR-TV functions except for viewing one channel while recording another.

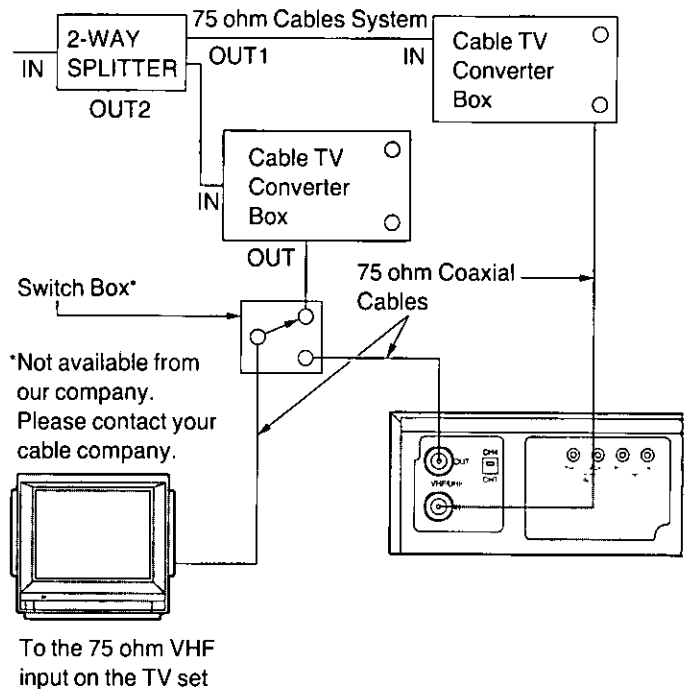

To the 75 ohm VHF input on the TV set

The above cable hook-up allows VTR functions, including viewing one channel while recording another, but it requires two cable TV Converter Boxes, one Switch Box and one 2-Way Splitter.

Since the VTR has an extended range of tuning, tuning-programming of non-scrambled Mid-Band and Super-Band TV programs is possible. When a cable converter or descrambler box is connected to the VTR, all timer-controlled recording functions will continue to operate with the exception of changing channels automatically. CATV Channel selection will have to be performed with the cable converter. Timer-controlled recording from CATV Channels is therefore limited to one channel at any given time.

Tuning the TV to your VTR

Connections
Tuning the TV to your VTR

Setting Up

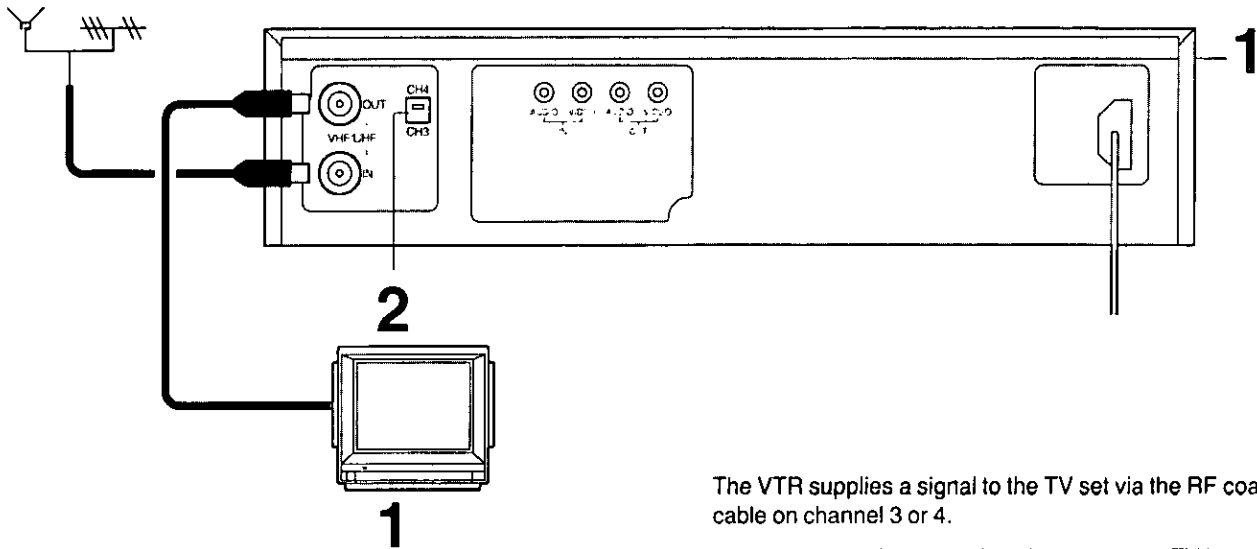

The VTR supplies a signal to the TV set via the RF coaxial cable on channel 3 or 4.

It is possible to view the video picture on your TV in the same way that you watch TV broadcasts.

If you have connected the VTR to the TV through the video and audio input sockets then you do not need to follow the procedure mentioned below.

Operations

1



Turn on the TV and VTR.

2



Select channel 3 or 4, whichever is not normally broadcast in your area.

Channel Reception Check

- 1 Set channel 3 or 4 on your TV (selected in step 2) in order to check a proper broadcast reception.
- 2 Press **VTR/TV** (on the front panel) to select the VTR mode.
 - The "VTR" indicator appears on the VTR Display.
- 3 Select channels on the VTR that you would normally receive clearly in your area to check proper reception.

Storing TV Channels into your VTR

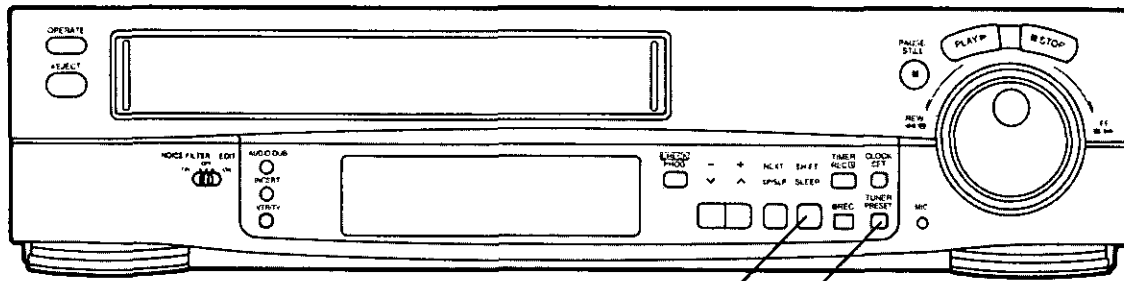

2 1, 3

Introduction

The VTR is fitted with its own tuner (just like a normal TV set) and can be pre-set to receive up to 181 TV channels. Your VTR is preset at factory. This means that all channels can be received at the program positions shown in the chart on the next page. This is achieved by selecting the desired Tuning mode.





This VTR can select from among 4 tuning modes: TV, CATV, CATV H, CATV I.

Preparation

- Confirm that the TV is on, and the VTR viewing channel is selected.
- Turn on the VTR and select the program position except A1.
- Press **VTR/TV** to select the VTR mode.

Operations

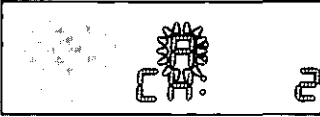
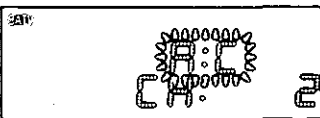
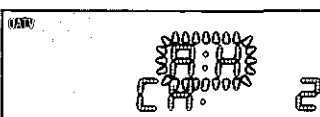
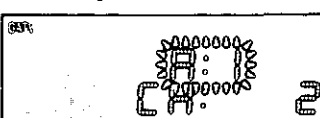
Display Symbols

1	<p>TUNER PRESET</p> 	<p>Keep TUNER PRESET pressed until a beep is heard, and then press NEXT.</p>
2	<p>SHIFT</p>  <p>TV</p>  <p>CATV</p>  <p>CATV HRC</p>  <p>CATV IRC</p> 	<p>Select the tuning mode.</p>
3	<p>TUNER PRESET</p> 	<p>Press TUNER PRESET twice.</p>

Fine Tuning Procedure

- 1 Press **TUNER PRESET** until a beep is heard, and then press again.
- 2 Press **NEXT**.
- 3 Press + or - to obtain the best tuning condition.
 - "A" Indicator disappears.
 - To return the tuning to its former state, press **SHIFT**.
- 4 Press **TUNER PRESET**.

Blanking of Unoccupied Program Positions

- 1 Press **TUNER PRESET** until a beep is heard.
- 2 Select a program position which you do not want to tune to a TV station, by using + or -.
- 3 Press **SHIFT**. ("--" is displayed.)
 - Repeat steps 2 and 3 for other unoccupied program positions to skip during the selection of the program positions.
 - To cancel the blanking of a program position, select that program position on the VTR and then press **SHIFT**.
- 4 Press **TUNER PRESET** twice.

Channel Plan

TV mode

CHANNEL DESIGNATIONS	CHANNEL RECEIVED OFF THE AIR	CHANNEL SELECTION & INDICATION ON VTR
VHF	2-13	2-13
UHF	14-69	14-69

CATV modes (NOR, HRC, IRC)

CHANNEL DESIGNATIONS	CATV CHANNEL RECEIVED FROM CABLE	CHANNEL SELECTION & INDICATION ON VTR
BROADCAST VHF	2-13	2-13
CATV LOW BAND	A-5-A-1	95-99
CATV MID/SUPER BANDS	A-W	14-36
CATV HYPER BAND	AA-FFF	37-65
ULTRA BAND	GGG-WWW WWW+1- WWW+12	66-94
	100-125	100-125
SPECIAL CATV CHANNEL	5A (HRC, IRC only)	1 (HRC, IRC only)

Setting the Clock of the VTR

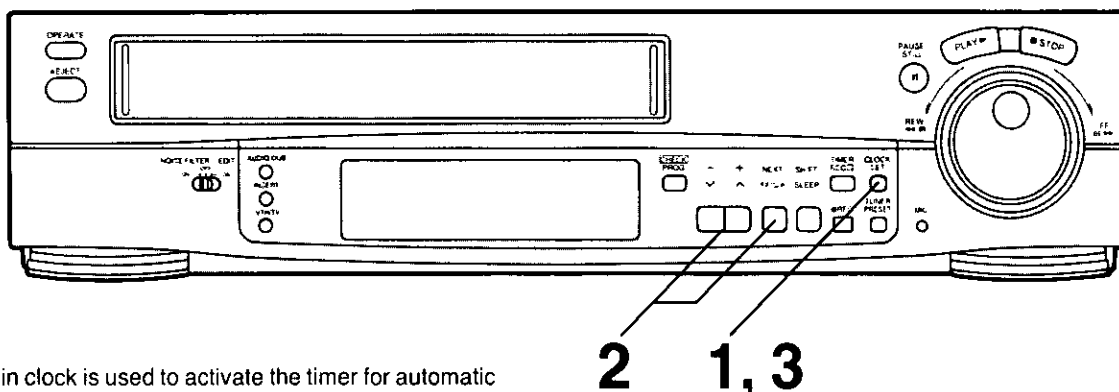

The built-in clock is used to activate the timer for automatic recording and must be set to the correct time.
The built-in digital clock employs the 24-hour system.

Preparation

Turn on the VTR.









For Example:

Date; 16th, October, 1999

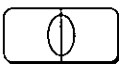
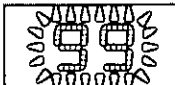
Time; 20:15

Operations

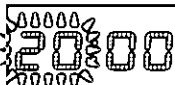
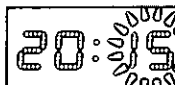
Display Symbols

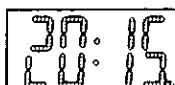
- | | | | |
|----------|---|---|--|
| 1 |  |  | Keep CLOCK SET pressed until a beep is heard. |
| 2 | - +
 |  | Set Year "99". |
| |  |  | Set Month "10". |
| | NEXT
 |  | Set Date "16". |
| | |  | Set Hour "20". |
| | |  | Set Minute "15".
•There is no need to press NEXT. |
| 3 |  |  | Press CLOCK SET .
•The clock will start. |

Note:

The clock operates for at least 60 minutes by its backup system in the event of power failure.

Time Reset Function

If the clock is less than two minutes slow or fast, it can easily be reset to the proper time.

For example: Resetting the clock to 12:00.00.

- 1 Press **CLOCK SET** at any time between 11:58.00 and 12:01.59 until the beep is heard.
- 2 Press **CLOCK SET** again as soon as you hear the 12:00.00 time signal.

Summer Time Function

Setting to daylight saving time

- 1 Keep **CLOCK SET** pressed until the beep is heard.
- 2 Press **SHIFT**.
 - The time on the clock is advanced by 1 hour.
- 3 Press **CLOCK SET**.

Returning from daylight saving time to standard time

- 1 Keep **CLOCK SET** pressed until the beep is heard.
- 2 Press **SHIFT** twice.
 - The time on the clock is set back by 1 hour.
- 3 Press **CLOCK SET**.

Controls and Connection Sockets

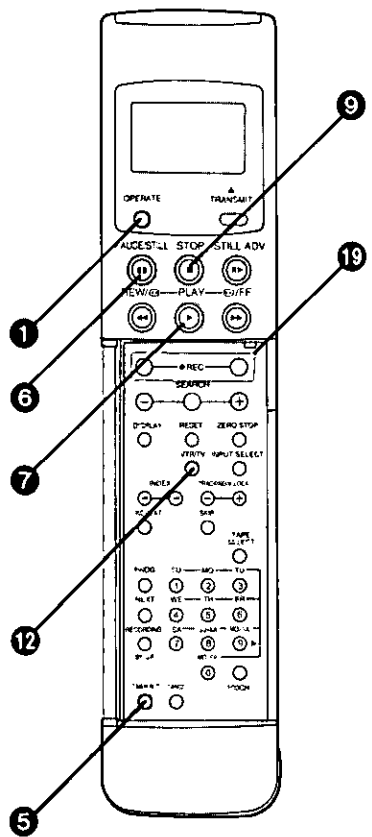
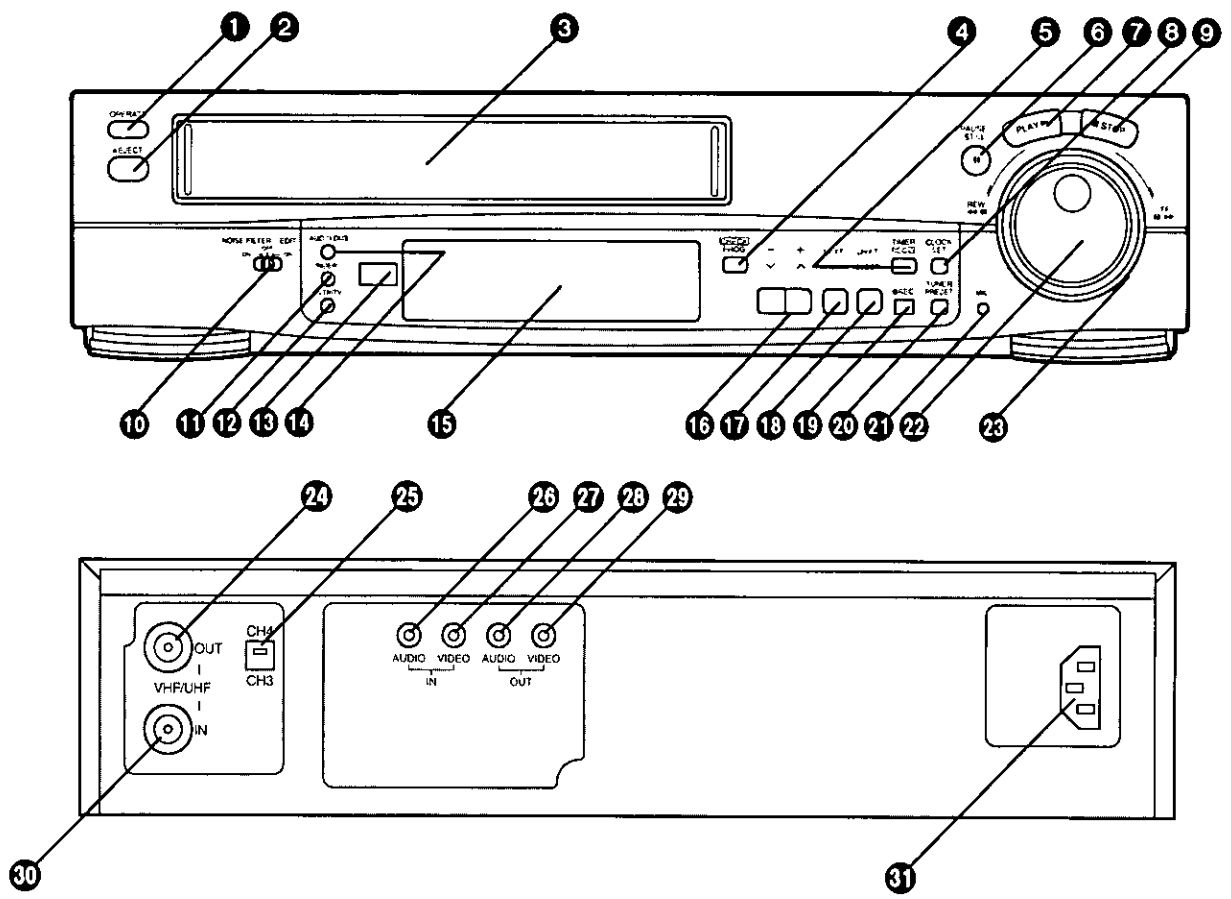

- 1 OPERATE**
To turn the VTR on and off.
- 2 EJECT**
To eject a video cassette.
- 3 Cassette Compartment**
Insert a video cassette here.
- 4 CHECK/PROG**
To select a timer program number.
"1, 2, 3... or 8" is lit.
To display details of preset timer recording.
- 5 TIMER REC**
To turn the timer recording function on and off.
 is lit or not lit.
Once activating timer recording function, the normal VTR operation is not possible unless this button is set to off.
- 6 PAUSE/STILL**
During playback: Still picture.
During recording: To Interrupt recording.
- 7 PLAY**
To start playback. "▶" is lit.
- 8 CLOCK SET**
To set the time.
- 9 STOP**
To stop any playback or recording.

- 10 NOISE FILTER/EDIT**
 OFF: For normal VTR operation.
 NOISE FILTER ON: For playback of a cassette whose recording quality is inferior.
 EDIT ON: For dubbing.
- 11 INSERT**
 To set up the VTR for insert editing.
 INSERT indicator lights up.
- 12 VTR/TV**
 To select the VTR mode or TV mode.
- 13 Infra-red Remote Control Receiver Window**
- 14 AUDIO DUB**
 To set up the VTR for audio dubbing.
 A.DUB indicator lights up.
- 15 Display**
- 16** v ^/— +
 To select the required program position (TV station).
 To set the clock and timer recording.
- 17 SP/SLP/NEXT**
 To select the tape speed required for recording.
 SP gives the best picture quality.
 SLP gives the longest recording time.
 To proceed to the next item during setting procedure.
- 18 SLEEP/SHIFT**
 To set the time to turn off the VTR automatically.
 To blank unoccupied program position.
- 19 REC**
 To start a recording.
- 20 TUNER PRESET**
 To initiate TV station settings for the tuner.
- 21 MIC**
 To connect a microphone for recording.
- 22 Jog Dial**
 To locate any desired frame with utmost precision.
- 23 Shuttle Ring**
 In the stop mode: To rewind or fast forward the tape.
 In the playback mode:
 To search picture backward or forward.
 In the still playback mode:
 To adjust playback speed backward or forward.
 In the rewind or fast forward mode:
 To obtain high speed picture.
- 24 VHF/UHF OUT**
 To connect to the antenna terminal on a TV set.
- 25 CH3/CH4**
 Used to select the RF Converter Channel (CH3 or CH4).
- 26 AUDIO IN**
 To connect an audio cable to a video camera or another video recorder.
- 27 VIDEO IN**
 To connect a video cable to a video camera or another video recorder.
- 28 AUDIO OUT**
 To connect an audio cable to a TV or another video recorder.
- 29 VIDEO OUT**
 To connect a video cable to a TV or another video recorder.
- 30 VHF/UHF IN**
 To connect to the external antenna.
- 31 AC IN~**
 To connect to the main power supply.

Infra-red Remote Controller

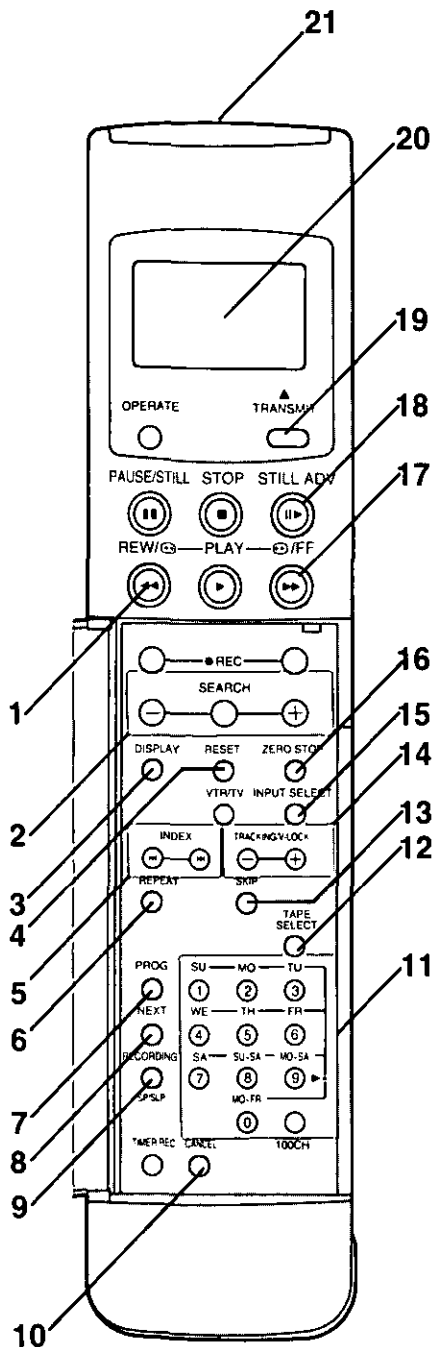

1 REW (REWIND)

In the stop mode: To rewind the tape.
 In the playback mode: To search backward.
 In the rewind mode: To obtain high speed picture.
 "◀◀" is lit.

2 SEARCH

To adjust the playback speed backward or forward.

3 DISPLAY

To change the indication on the VTR Display.

Clock → Counter → Remaining Tape Time

4 RESET

To reset the tape counter (elapsed time) to "0:00.00".
 • The tape counter is automatically reset to "0:00.00" when a video cassette is inserted.

5 INDEX

For the index search function.

6 REPEAT

For the repeat playback function.

7 PROG

For timer recording by using the remote controller.

8 NEXT

To proceed to the next item during setting procedure.

9 RECORDING SP/SLP

To select the tape speed desired for recording.

10 CANCEL

To cancel the settings made for a timer recording.

11 Program Position Selector Buttons

• To select the program positions.

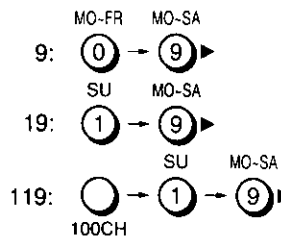

• To program a timer recording.

12 TAPE SELECT

To set the cassette tape length in order to obtain correct indication of the remaining tape time.

120: For T30, -60, -90 and -120 tapes.

160: For T140 and -160 tapes.

13 SKIP

To start cue playback in 30 seconds interval during playback.

• Each press gives a 30 seconds time span up to 4 minutes.

14 TRACKING/V-LOCK

For manual tracking adjustment
The + and – buttons are used to adjust the tracking when, for example, noise bars on the picture are better removed manually than by the automatic digital tracking control. After making a manual adjustment, press both buttons together to return to automatic digital tracking control.

For slow tracking adjustment
When noise bars appear during Still, Still Advance or Slow playback, switch over to slow playback and adjust with the “+” or “–” button to reduce the noise bars.

For vertical locking adjustment
Use the + and – buttons to minimize any vertical jitter during still-picture playback.

15 INPUT SELECT

To select the “A1” external recording source.

16 ZERO STOP

For the zero stop function.

17 FF (FAST FORWARD)

In the stop mode: To fast forward the tape.
In the playback mode: To search forward.
In the fast forward mode: To obtain high speed picture.
“▷▷” is lit.

18 STILL ADV

To advance a still picture during still playback.

19 TRANSMIT

To transmit the data that has been set on the remote controller to the VTR.

20 Display

21 Infra-red Transmitter

The programming data are transmitted from here to the VTR.

Power source for the remote controller

The remote controller is powered by 2 “AA”, “UM3” or “R6” size batteries. The life of the batteries is about one year, although this depends on the frequency of use.

- If the display flickers when a button on the remote controller is pressed, please replace the batteries with new ones.

Precautions for battery replacement

- Load the new batteries with their polarity (⊕ and ⊖) aligned correctly.
- Do not apply heat to the batteries, or an internal short-circuit may occur.
- If you do not intend to use the remote controller for a long period of time, remove the batteries and store them in a cool and dry place.
- Remove spent batteries immediately and dispose of them.
- Do not use an old and a new battery together, and never use an alkaline battery with a manganese battery.



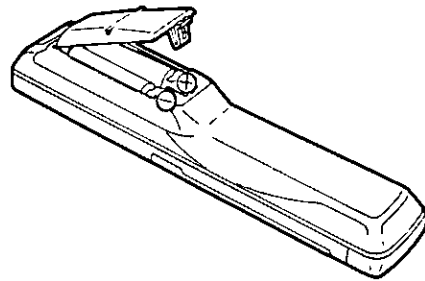



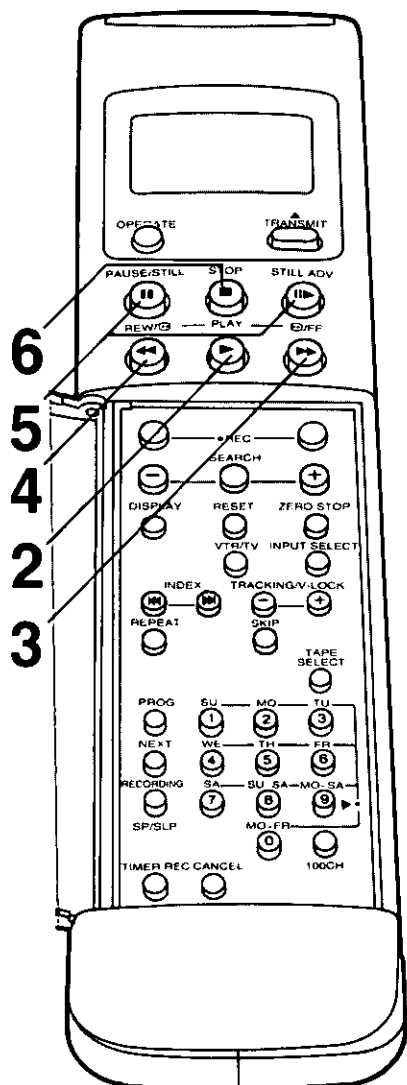
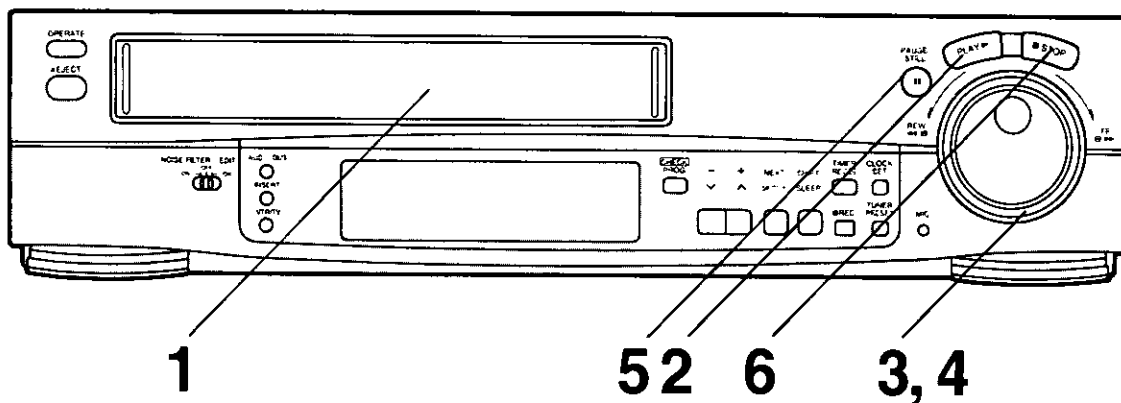



Loading the batteries

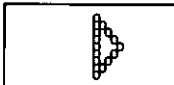

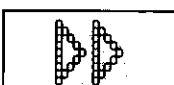
Playback

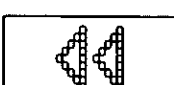

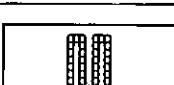
Operations Display Symbols

- | | | |
|---|--|--|
| 1  |  | Insert a recorded cassette tape. |
| 2 PLAY  |  | Start viewing the picture. |
| 3  |  | Search forward by tapping FF .
• To change back to normal playback, press PLAY . |
| 4  |  | Search backward by tapping REW .
• To change back to normal playback, press PLAY . |
| 5 
 | 
 | View a still picture.
• To advance one frame of the still picture, press STILL ADV .
• To continue the normal playback, press PLAY or PAUSE/STILL . |
| 6 STOP  | | Stop viewing the picture. |

Other Playback Functions

To change the playback speed

Using Shuttle Ring:

- 1 Press **PAUSE/STILL**.
- 2 Rotate Shuttle Ring.

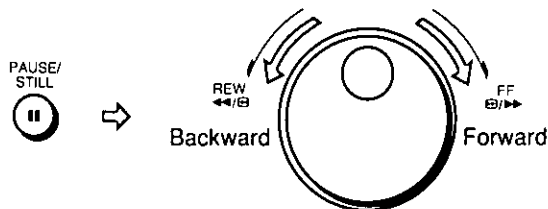

Using Remote Controller:

- 1 Press **SEARCH**.
- 2 Press + or - repeatedly.
 - + : To increase the playback speed forward
 - : To increase the playback speed backward

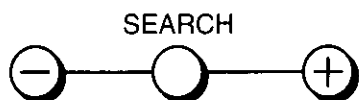

To locate the desired picture exactly

- 1 Press **PAUSE/STILL**.
- 2 Turn Jog Dial.

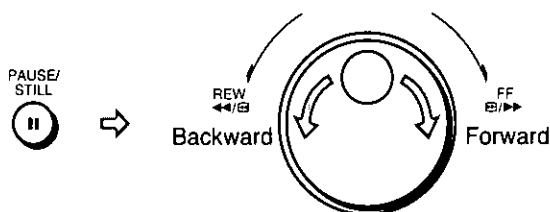

To obtain high speed picture during fast forward or rewind

Keep **FF** pressed during fast forward.
Keep **REW** pressed during rewind.

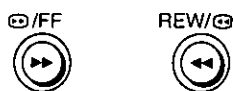

- The same operation can also be performed by turning the Shuttle Ring.

To skip scene

Press **SKIP** during playback.



- The following 30 seconds will be skipped.
- Each press gives a 30 seconds time span up to 4 minutes.

To return to a specified scene

- 1 Press **RESET** to set the counter to 0:00.00.
- 2 After playback, press **ZERO STOP** in the stop mode.



- The tape will be rewound or fast forwarded to 0:00.00.

To playback a recorded part repeatedly

Press **REPEAT** in the stop mode.

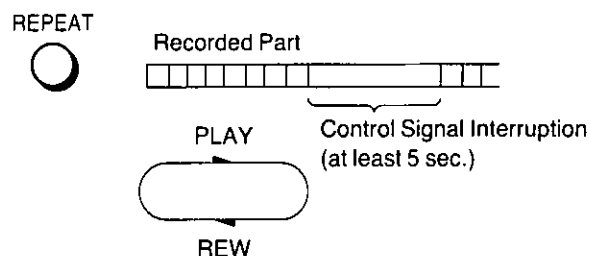

To find the beginning of each recording

For example:

Searching for the 2nd recorded segment in the forward direction.

Press **INDEX** ►► twice.



- After finding the specific recorded segment, playback starts automatically.
- For the reverse direction, press **INDEX** ◀◀.
- Up to 20 programs can be searched for in both directions.

Recording Index Signals

Index signals are recorded in the following cases.

WRITE indicator appears on the Display.

- When a recording is started by pressing **REC**.
- When **REC** is pressed during recording.
- When timer recording is activated.







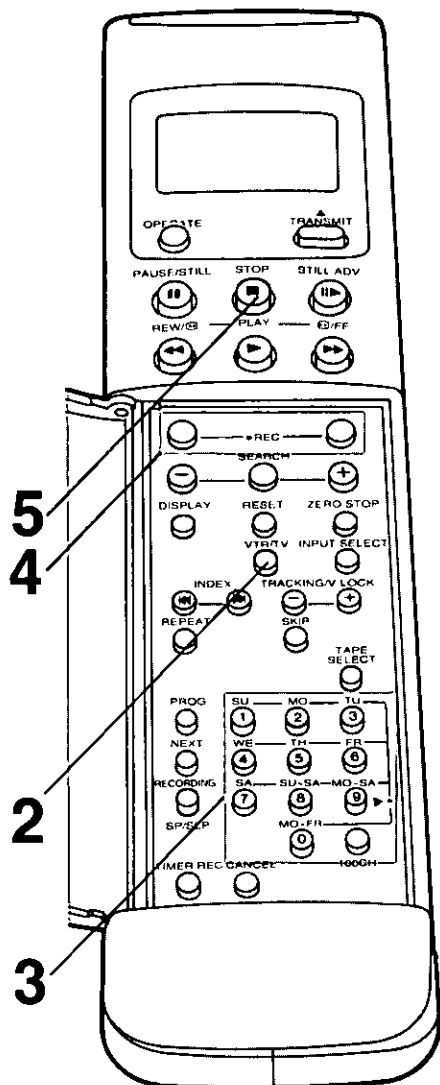
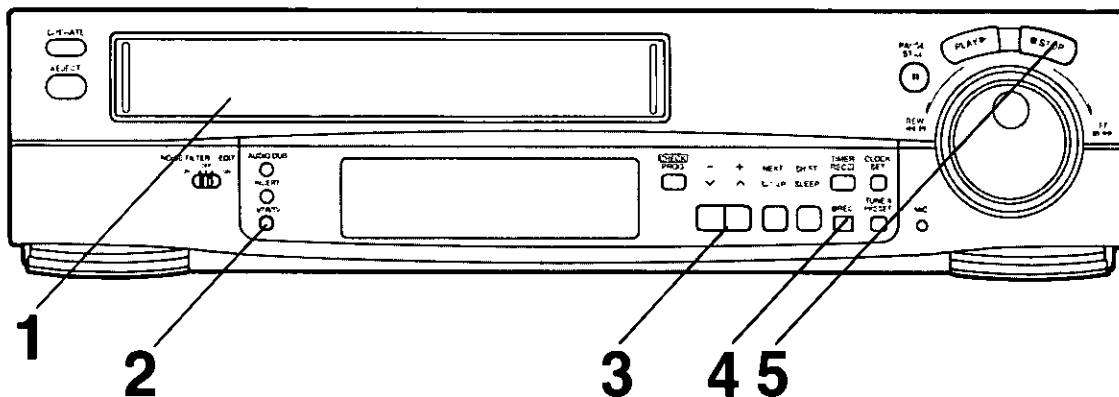

Notes:

- Cue, review or slow playback will be automatically released after 10 minutes, and still playback after 5 minutes.
- **STILL ADV** is active after pressing **PAUSE/STILL** of the Remote Controller.

On-the-spot Recording

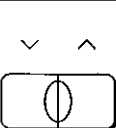
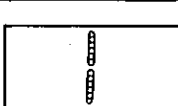

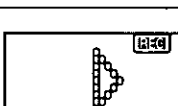
Operations Display Symbols

- | | | |
|--|---|--|
| 1  |  | <p>Insert a cassette tape.</p> <ul style="list-style-type: none"> • If it has already been inserted, press OPERATE to turn the VTR on. |
| 2  |  | <p>Select the VTR mode.</p> |
| 3  |  | <p>Select TV station.</p> |
| 4  |  | <p>Start recording.</p> |
| 5  | | <p>Stop recording.</p> |

To select the desired tape speed

Press **SP/SLP** before recording.



Notes:

- When a video cassette with a broken off tab is inserted, the "SP" indication will flash to indicate that recording is not possible.
- The recording pause mode will be automatically released after 5 minutes, and be back to the stop mode.

To interrupt recording

Press **PAUSE/STILL** during recording.
Press again to continue recording.

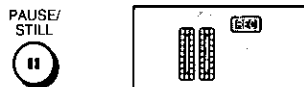

To record one TV program while viewing another program

- 1 Refer to the on-the-spot recording operations steps 1 to 4.
- 2 Press **VTR/TV** to select the TV mode.
- 3 Select the TV program on your TV set you wish to view at the present time.

To display the approximate remaining tape time

- 1 Press **TAPE SELECT** to select the corresponding cassette tape length.



- 120: For T30, -60, -90 and -120 tapes.
160: For T140 and -160 tapes.

- 2 Press **DISPLAY**.

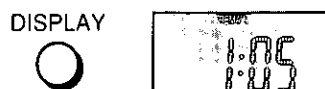

Timer Recording

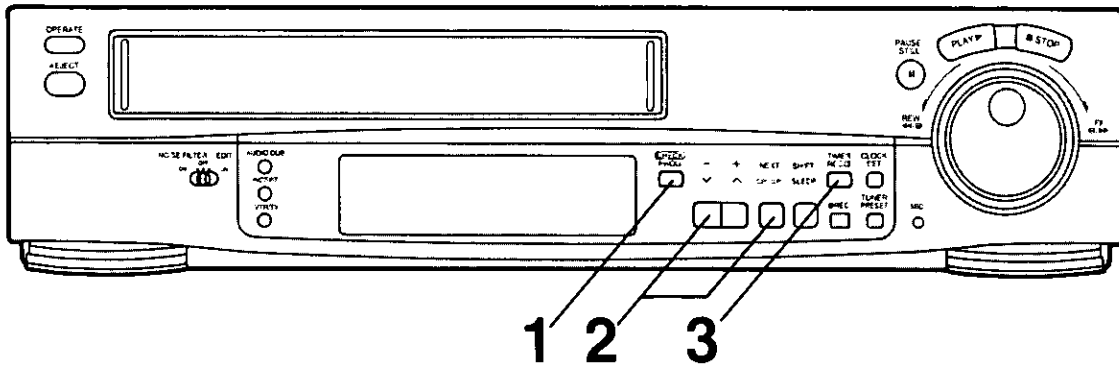

Up to 8 timer programs can be recorded up to one month in advance by setting the timer, including daily and weekly programs.

Preparation

Insert a cassette tape with an intact erasure prevention tab.

For Example:

Timer program number; 1
 Program position (channel); 2
 Date; 27th, October
 Starting time; 20:02
 Ending time; 21:30
 (present date; 16th October)

Operations

Display Symbols

1



Select **Timer program number "1"**.

2 Set each item by pressing + or - and **NEXT**.

- +

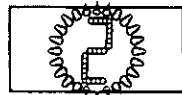

Set **Program position (channel) "2"**.

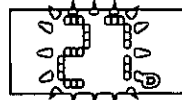
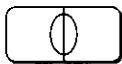

Set **Date "27"**.

•For daily and weekly recording, see next page.

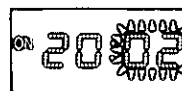

Set **Starting time (hour) "20"**.

NEXT

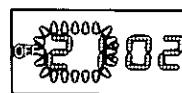

Set **Starting time (minute) "02"**.

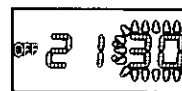

Set **Ending time (hour) "21"**.



Set **Ending time (minute) "30"**.

•There is no need to press **NEXT**.

3

To activate timer recording, press **TIMER REC**.

Setting for Daily and Weekly Timer Recording

In the Date setting step, press – repeatedly until the desired day(days) is displayed.

Daily recording

From Sunday to Saturday

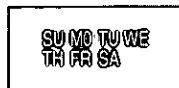

From Monday to Saturday



From Monday to Friday



Weekly recording

For example, Sunday



Timer Recording from External Signal Source

If Timer Recording is performed by a unit connected to the Audio/Video input sockets, select the A1 indicator for the program position.

Selecting the Desired Tape Speed

After step 2, press NEXT and select SP or SLP by pressing + or –.

Setting other Programs in Succession

Repeat steps 1 and 2.

Checking a Timer Program

Select the timer program number to be checked by pressing CHECK/PROG.

Cancelling a Timer Program

- 1 Release from the standby mode by pressing **TIMER REC.**
- 2 Select the timer program number to be canceled by pressing **CHECK/PROG.**
- 3 Press + and – simultaneously for more than 3 seconds.

Using the Remote Controller

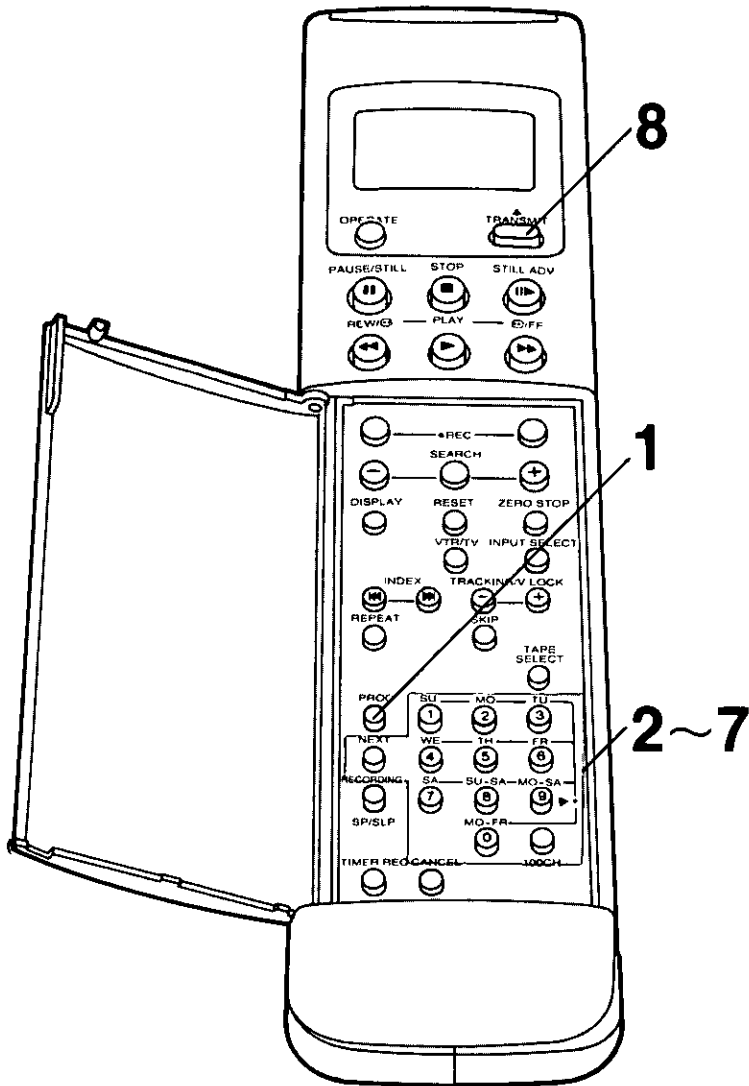

For Example:

Program position (channel); 27
 Date; 3rd, November
 Starting time; 20:02
 Ending time; 21:30
 (Present date; 16th, October)

Note:

If no operation is performed on the remote controller for more than 60 seconds, the Display turns off.

Preparation

Insert a cassette tape with an intact erasure prevention tab.

Operations

1 Press **PROG.**

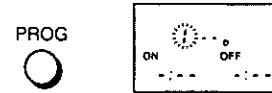

2 Enter Program position "27", then press **NEXT**.

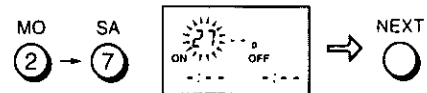

3 Enter Date "3", then press **NEXT**.

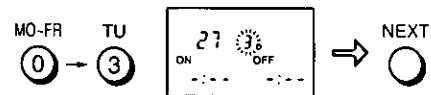

4 Enter Starting time (hour) "20", then press **NEXT**.

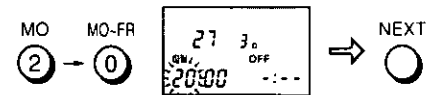

5 Enter Starting time (minute) "02", then press **NEXT**.

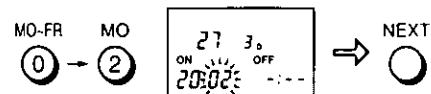

6 Enter Ending time (hour) "21", then press **NEXT**.

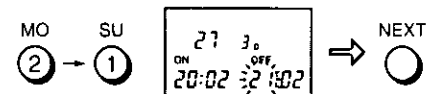

7 Enter Ending time (minute) "30".

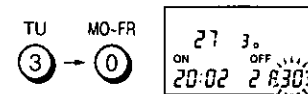

8 Press **TRANSMIT**.



The transmitted data appears on the display of the VTR and a repeated beep confirms the reception.

Daily Timer Recording

For this timer function, several groups of days can be selected.

- (A) Daily recording from Sunday to Saturday
- (B) Daily recording from Monday to Saturday
- (C) Daily recording from Monday to Friday

Press the following numeric button within 5 seconds to select the group of days in step 3.

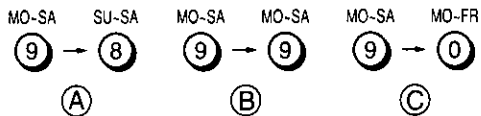

Weekly Timer Recording

Press the 9 button and then the numeric button within 5 seconds in step 3.
 For example, SU (Sunday)

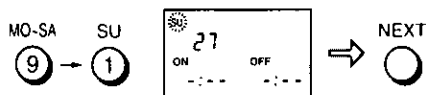

Timer Recording from External Signal Source

If Timer Recording is performed by a unit connected to the Audio/Video input sockets, press **INPUT SELECT** to select the A1 indicator for the program position.

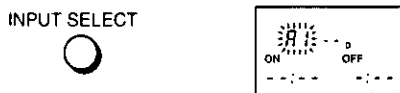

Selecting the Desired Tape Speed

Press **RECORDING SP/SLP** in any of steps 2–7.

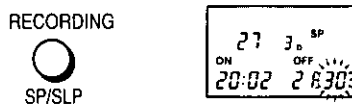

Checking a Timer Program

- The VTR must be turned on, or the timer recording indicator "□" is lit.
- Make sure that the display of the Remote Controller is not on.

Press **TRANSMIT** repeatedly until the desired timer program number is displayed.

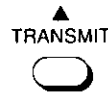

Cancelling a Timer Program

- 1 Press **TRANSMIT** repeatedly until the desired timer program number is displayed.

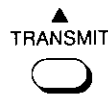

- 2 Press **CANCEL**.



Editing

Assembly Editing

This function can be used to make up an edited tape from other recordings or video sources.

This enables you to record a new segment immediately after a previously recorded segment.

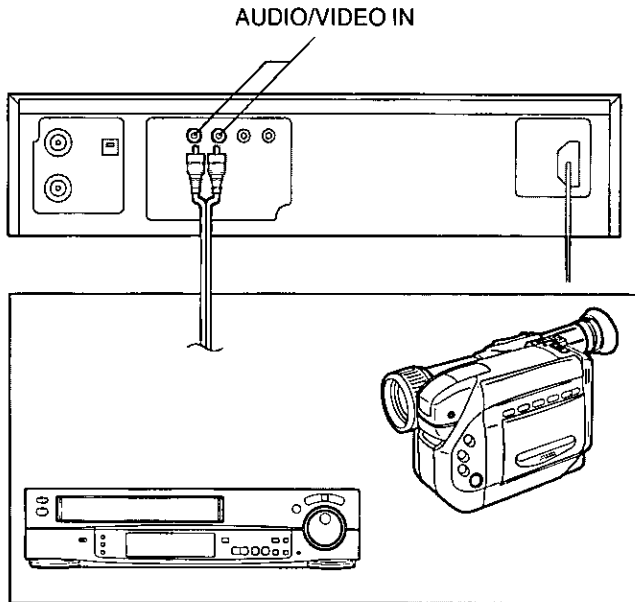

Preparation

- Connect a movie camera or another VTR to this VTR as shown.
- Insert a recorded cassette tape with an intact erasure prevention tab.
- Select the video source required by pressing **INPUT SELECT** to set A1.
- Set **NOISE FILTER/EDIT** to EDIT ON.

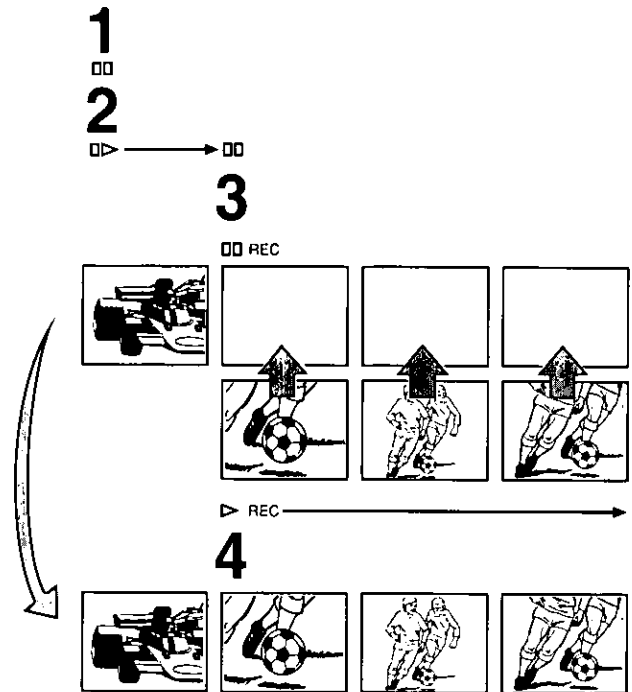

Operations

- 1 Press **PAUSE/STILL**.



- 2 Search for the end of the previous recording.

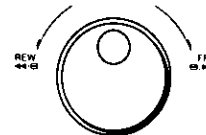

- 3 Set for the new recording by pressing **REC**.



- 4 Start the new recording by pressing **PAUSE/STILL** again.



Insert Editing

This editing method allows a new recorded segment to be inserted into an existing recording to replace an existing segment of the same length.

Preparation

- Insert a recorded cassette with an intact erasure prevention tab.
- Select the video source required by pressing **INPUT SELECT** to set A1.
- Set **NOISE FILTER/EDIT** to EDIT ON.

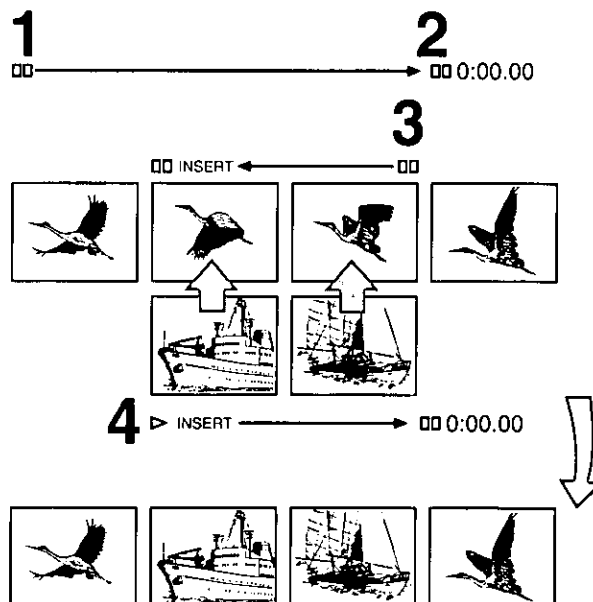

Advanced Operations

Operations

Display Symbols

1			Press PAUSE/STILL .
2			Search for the Edit out (ending) point, and set the counter to 0:00.00 by pressing RESET .
3			Search for the Edit in (starting) point, and press INSERT . • If you want to replace the sound too, press AUDIO DUB as well.
4			Start insert editing by pressing PAUSE/STILL . • The insert editing will finish when the counter reaches 0:00.00.

Note:

Insert Editing cannot be used on blank sections of a tape. In this case use Assembly Editing first.

Audio Dubbing

This enables you to record new sound on a previously recorded tape.

Preparation

- Insert a recorded cassette with an intact erasure prevention tab.
- Select the video source required by pressing **INPUT SELECT** to set A1.

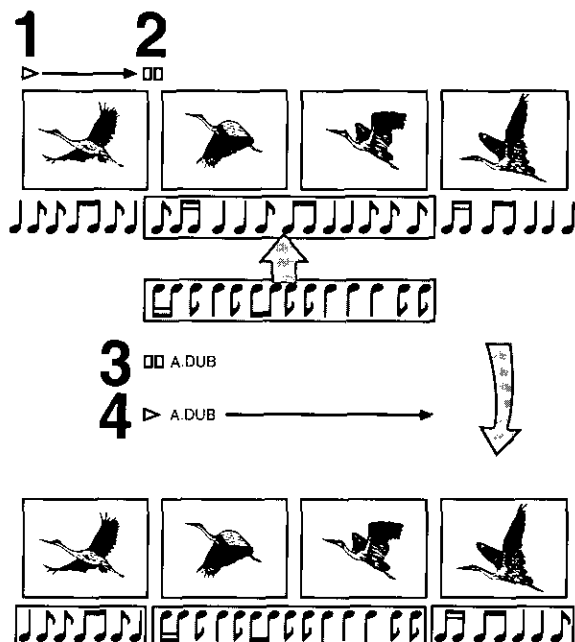

Operations

Display Symbols

1			Search for the starting point for audio dubbing.
2			Press PAUSE/STILL at the starting point.
3			Set for audio dubbing by pressing AUDIO DUB .
4			Start recording the new sound by pressing PAUSE/STILL . • Stop recording by pressing STOP .

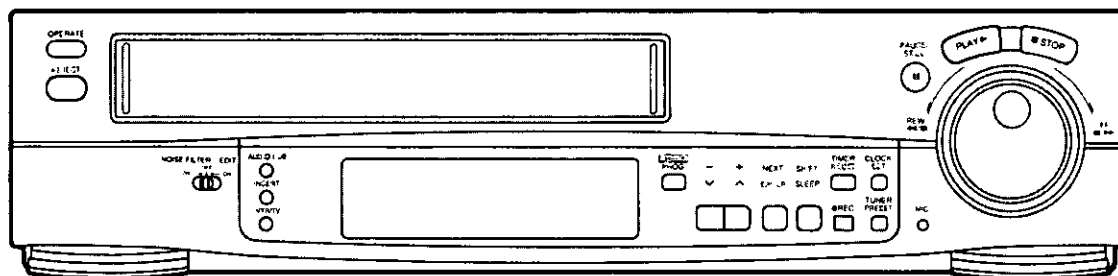

Automatic VTR off at time setting

Press **SLEEP** for the desired time.

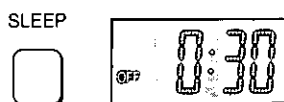

- Each press gives a 30 minutes time span up to 9 hours.
- To cancel the setting time, press **SLEEP** repeatedly to set 0:00.

S-VHS Quasi Playback

It is also possible to playback tapes recorded in the S-VHS system.

- Some picture noise may occur depending on the type of tape used.
- It is not possible to fully obtain the high resolution that S-VHS is capable of.
- It is not possible to record in the S-VHS system with this VTR.

Other Automatic Functions

Automatic Playback

When a cassette without an erasure prevention tab is inserted, the VTR starts playback automatically.

VTR-off Playback

When the VTR is off, an inserted cassette can be played back by pressing **PLAY**.

Automatic Rewinding

When the tape reaches its end during recording (except for timer recording) or playback, it will automatically be rewound to the beginning.

Automatic Switching Off and Ejection

When the VTR is switched off, an inserted cassette can be ejected simply by pressing **EJECT**. The VTR will eject the cassette and automatically turn itself off again.

Before Requesting Service

Before requesting service, check the following points once again.

VTR will not operate correctly			
SYMPTOM	CAUSE	REMEDY	CHECKED
VTR display is not illuminated.	Mains lead is not connected.	Reconnect mains lead to VTR.	
VTR display is illuminated but VTR will not operate.	VTR is in timer mode.	Press TIMER REC to operate VTR manually.	
	Safety devices are operating.	Disconnect mains lead and wait for 1 minute. Reconnect mains supply and check functions.	
	Condensation may have formed.	Do not operate VTR for 1 hour.	

Playback will not operate correctly			
SYMPTOM	CAUSE	REMEDY	CHECKED
Picture is noisy or not in colour. Horizontal bars or lines run down the screen.	Tracking is not correct.	Adjust the tracking. See page 15.	
	TV set is not tuned to VTR.	Tune TV to proper video playback channel (CH3 or CH4). See page 7.	
	Video heads are clogged or worn.	Consult your dealer for further advice.	

Recording will not operate correctly			
SYMPTOM	CAUSE	REMEDY	CHECKED
"  " indication flashes whenever recording is attempted.	Erase prevention tab on cassette is broken off.	Use tape with intact erasure prevention tab, or cover tab hole with adhesive tape, if original recording is no longer required.	
Picture is recorded with noise or blank screen.	Antenna or antenna cable is defective.	Check antenna connection to VTR. See page 5. Check your normal TV picture. If there is no picture, check your antenna.	
	VTR is not correctly tuned.	Select the tuning mode. See page 8. Ensure input selector set to TV program.	
Timer recording cannot be performed.	Clock or calendar is incorrectly set.	Check clock and calendar. Set to present time. (Note this is a 24 hour clock.) See page 10.	
	Recording start or end time settings are incorrect.	Set recording start and end time correctly.	
	VTR is not set for timer recording.	Press TIMER REC after programming for timer recording.	
AV external recordings cannot be made.	Input selector is not correctly set.	Select A1.	
	External AV connections are incorrect.	Check that connections for external video and audio source are correct. See page 24.	

Remote controller will not work correctly			
SYMPTOM	CAUSE	REMEDY	CHECKED
Remote controller does not operate correctly.	Remote controller transmitter beam is not reaching VTR.	Ensure that remote controller is being pointed at VTR and that transmitter beam is not obstructed.	
	Distance is too far.	Use remote controller within 7 m of VTR. If this range is not possible, replace batteries.	
	Batteries are exhausted.	Replace batteries. Note precaution for replacement on page 15.	
	Batteries are incorrectly fitted with (+/-) reversed.	Fit batteries correctly as shown on page 15.	



Specifications

AG-2530P

Information for Your Safety

Power Source:	120 V AC 50–60 Hz
Power Consumption:	Approx. 22 watts

Video Recording System: 2 rotary heads, helical scanning system
Video Heads: 4 heads
Tape Speed: SP; 33.3 mm/sec.
LP; 16.65 mm/sec.
SLP; 11.1 mm/sec.
Tape Format: VHS tape
Record/Playback Time: 540 min. with NV-T180

VIDEO

Television System: EIA; Standard (525 lines, 60 fields) NTSC color signal
Modulation System: Luminance; FM azimuth recording
Colour signal; converted subcarrier phase shift recording

Input Level:	VIDEO IN (PHONO);	1.0 Vp-p,	75 ohm
Output Level:	VIDEO OUT (PHONO);	1.0 Vp-p,	75 ohm
	RF Modulated;	VHF channel US3 or 4,	75 ohm, terminated

AUDIO

Input Level:	AUDIO IN (PHONO);	more than –10 dBV,	more than 50 kohm
	MICROPHONE;	–70 dBV,	more than 600 ohm
Output Level:	AUDIO OUT (PHONO);	–8 dBV,	1 kohm
Audio Track:	1 track (Normal-mono only)		

Video Horizontal Resolution: Colour; more than 230 lines (SP)
Signal-to-Noise Ratio: Video; more than 43 dB (SP)
Audio; more than 42 dB (SP)
Audio Frequency Response: 100 Hz–8 kHz (SP), 100 Hz–5 kHz (SLP)
Operating Temperature: 5°C–40°C
Operating Humidity: 35%–80%
Weight: 10½ lbs (4.6 kg)
Dimensions: 15" (W) × 3¾" (H) × 14⅛" (D)
[380 (W) × 89 (H) × 357 (D) mm]

Weight and dimensions shown are approximate.
Specifications are subject to change without notice.



Panasonic

Broadcast & Television Systems Company

Division of Matsushita Electric Corporation of America

PROFESSIONAL/INDUSTRIAL VIDEO

HEADQUARTERS: 50 Meadowland Parkway, Secaucus, NJ 07094

EASTERN ZONE: 50 Meadowland Parkway, Secaucus, NJ 07094 (201) 348-7620

CENTRAL ZONE: 9401 West Grand Ave. Franklin Park, IL 60131 (706) 452-2280

SOUTHERN ZONE:

Dallas Region: 4500 Amon Carter Blvd., Ft. Worth, TX 76155 (817) 685-1117

Atlanta Region: 1854 Shackleford Ct., Suite 115, Norcross, GA 30093 (404) 925-6841

WESTERN ZONE:

Seattle Region: 1200 Westlake Ave., N., Suite 508, Seattle, WA 98109 (206) 285-8883

Los Angeles Region: 6550 Katella Ave., Cypress, CA 90630 (714) 373-7275

Matsushita Electric of Canada Limited/Matsushita Électrique du Canada Limitée

5770 Ambler Drive, Mississauga, Ontario L4W 2T3 TEL. (416) 624-5010

Panasonic Sales Company

Division of Matsushita Electric of Puerto Rico Inc.

San Gabriel Industrial Park, 65th Infantry Ave. Km. 9.5, Carolina, Puerto Rico 00630 (809) 750-4300

Printed in Japan



Manuel d'utilisation

Panasonic VHS
Vidéo industrielle/professionnelle

AG-**2530P**



Magnétoscope à cassette

Il est recommandé de lire attentivement ce manuel avant d'utiliser l'appareil.

Cher client

Merci d'avoir fait l'acquisition de ce magnétoscope Panasonic.

Il est recommandé de lire attentivement le manuel d'utilisation et de tenir compte des différentes recommandations avant de faire fonctionner l'appareil.

Mise en garde

L'interférence radioélectrique générée par cet appareil ne dépasse pas les limites énoncées dans le Règlement sur les perturbations radioélectriques du ministère des Communications.

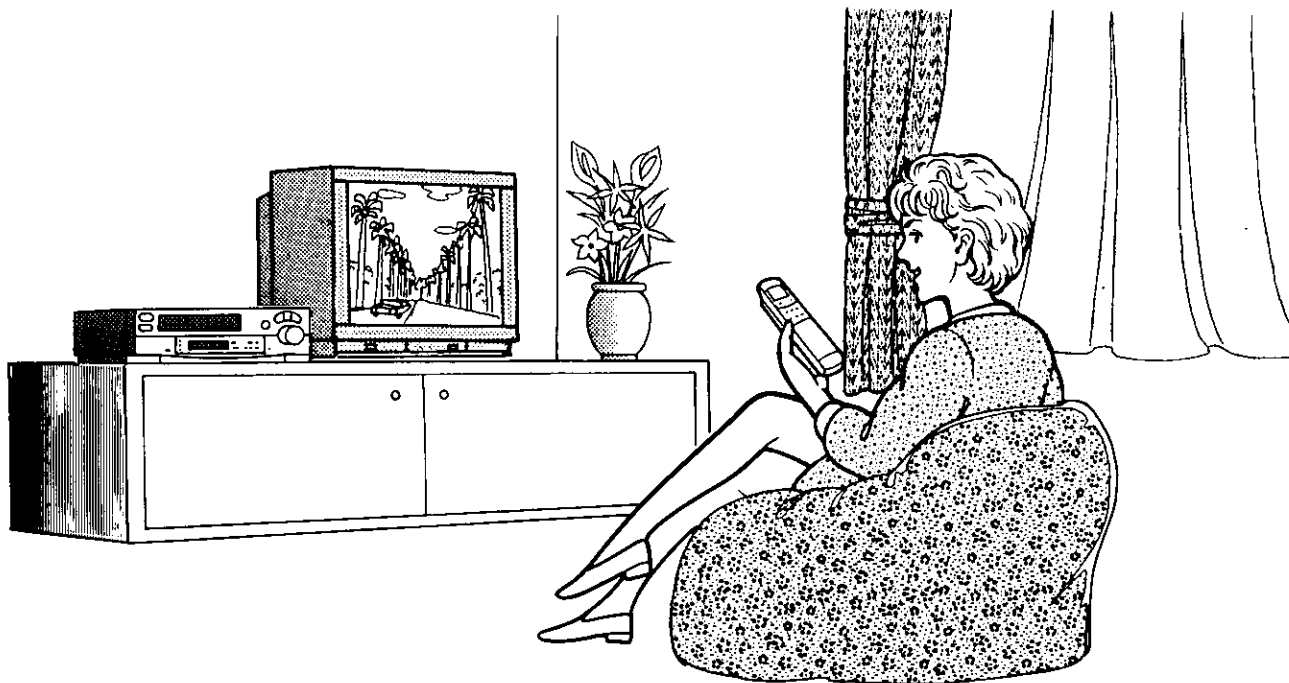

Table des matières

MISE EN GARDE:
AFIN DE PRÉVENIR TOUT RISQUE D'INCENDIE OU DE CHOCS ÉLECTRIQUES, NE PAS EXPOSER CET APPAREIL À LA PLUIE OU À UNE HUMIDITÉ EXCESSIVE.

ATTENTION:

■ **AFIN DE PRÉVENIR TOUT RISQUE D'INCENDIE, DE CHOCS ÉLECTRIQUES OU D'INTERFÉRENCES, N'UTILISER QUE LES ACCESSOIRES RECOMMANDÉS.**



Le symbole de l'éclair dans un triangle équilatéral indique la présence d'une tension suffisamment élevée pour engendrer un risque de chocs électriques. Il est donc dangereux de toucher toute pièce interne.



Le point d'exclamation dans un triangle équilatéral indique que le manuel d'utilisation inclus avec l'appareil contient d'importantes recommandations quant au fonctionnement et à l'entretien de ce dernier. Il est recommandé de suivre les précautions afin d'éviter tout problème.

Conseil pour l'installateur de câblodistribution:

Il est recommandé de consulter le code canadien de l'électricité en ce qui a trait à la mise à la terre du fil de câblodistribution. Ce code spécifie que le fil doit être relié au système de mise à la terre de l'édifice, le plus près possible du point d'entrée.

Préparatifs

Précautions à observer	4
Raccordements	5
Syntonisation des canaux télévisés	7
Programmation des canaux dans la mémoire du magnétoscope	8
Réglage de l'heure	10

Description

Commandes et prises de raccordement	12
Télécommande à infrarouge	14

Fonctions principales

Lecture	16
Enregistrement immédiat	18

Fonctions avancées

Enregistrement différé	20
• Fonctionnement de la télécommande à distance	22
Montage	24
• Montage par assemblage	24
• Montage par insertion	25
• Doublage audio	26
Autres fonctions	27

Conseils pratiques

Guide de dépannage	28
Données techniques	30

Accessoires

- 1 Télécommande à infrarouge
- 1 Câble coaxial
- 1 Fil d'alimentation c.a.
- 2 piles "AA"

Précautions à observer

Lire attentivement et observer les précautions ci-dessous avant d'utiliser l'appareil.

Éviter les changements soudains de température

Si l'appareil est déplacé d'un endroit froid à une pièce chauffée, une condensation peut se former sur la bande et à l'intérieur du magnétoscope. Le cas échéant, le témoin "d" clignote et l'appareil ne fonctionne pas.

Humidité et poussière

Éviter les endroits humides et poussiéreux qui pourraient endommager les pièces internes.

Ne pas obstruer les événements d'aération

Les événements empêchent l'appareil de surchauffer. Éviter de les recouvrir, surtout avec des matériaux souples tels que tissus ou papier.

Température extrême

Éviter d'exposer cet appareil aux rayons directs du soleil ou à la chaleur d'un radiateur ou de le laisser dans un véhicule fermé.

Aimants

Ne jamais mettre un aimant ou un objet magnétique près du magnétoscope, ce qui pourrait diminuer son rendement.

Doigts et objets à l'intérieur

Il peut être dangereux de toucher aux pièces internes de l'appareil et celles-ci pourraient être endommagées. Ne pas tenter de démonter l'appareil; aucune pièce intérieure ne peut être réparée par l'utilisateur.

Exposition à l'eau

Éloigner l'appareil des vases, baignoires, éviers, etc. ATTENTION: Si un liquide est renversé dans l'appareil, de sérieux dommages peuvent en résulter. Si un liquide est renversé, consulter immédiatement un centre de service autorisé.

Orages

Afin de prévenir les dommages à l'appareil pendant un orage, débrancher les fils d'antenne.

Entretien

Essuyer l'appareil avec un linge sec et propre. Ne jamais utiliser de produits de nettoyage ou d'autres produits chimiques. Ne pas utiliser d'air comprimé pour enlever la poussière.

Empilage

Placer l'appareil à l'horizontale et ne déposer aucun objet lourd dessus.

Entretien des têtes vidéo

Les têtes vidéo servent à mettre les images sur la bande lors de l'enregistrement et à les reproduire lors de la lecture. Si les têtes vidéo s'encrassent après un usage intensif ou prolongé, les signaux ne peuvent plus être enregistrés correctement et l'image de lecture est déformée. Dans un tel cas, lors de la lecture d'une bande, le son semble normal mais il n'y a pas d'image ou celle-ci est déformée. Il est alors recommandé de consulter un personnel de service qualifié.

Présence de condensation dans l'appareil

Il peut y avoir formation de condensation dans l'appareil si ce dernier:

- est transporté dans une pièce où le chauffage vient d'être mis en marche;
- est placé dans une pièce humide ou en présence de vapeur;
- est transporté du froid à une pièce chauffée;
- est transporté d'un endroit frais tel une pièce ou voiture climatisée à un endroit chaud et humide.

S'il y a formation de condensation:

L'indicateur de condensation "d" clignote au registre et toutes les fonctions sont invalidées afin de protéger la bande et les têtes vidéo.

Si l'indicateur de condensation clignote, attendre qu'il s'éteigne.

- S'il y a formation de condensation dans l'appareil pendant que l'interrupteur est à la position "Off", le contact s'établit automatiquement et l'indicateur clignote. Dès que la condensation s'est évaporée, le contact se coupe automatiquement.

Suivre les étapes ci-dessous pour raccorder le magnétoscope à cassette à un téléviseur, antenne, etc.

Raccordements principaux

Effectuer les raccordements suivants à un téléviseur pour que la lecture et l'enregistrement soient possibles.

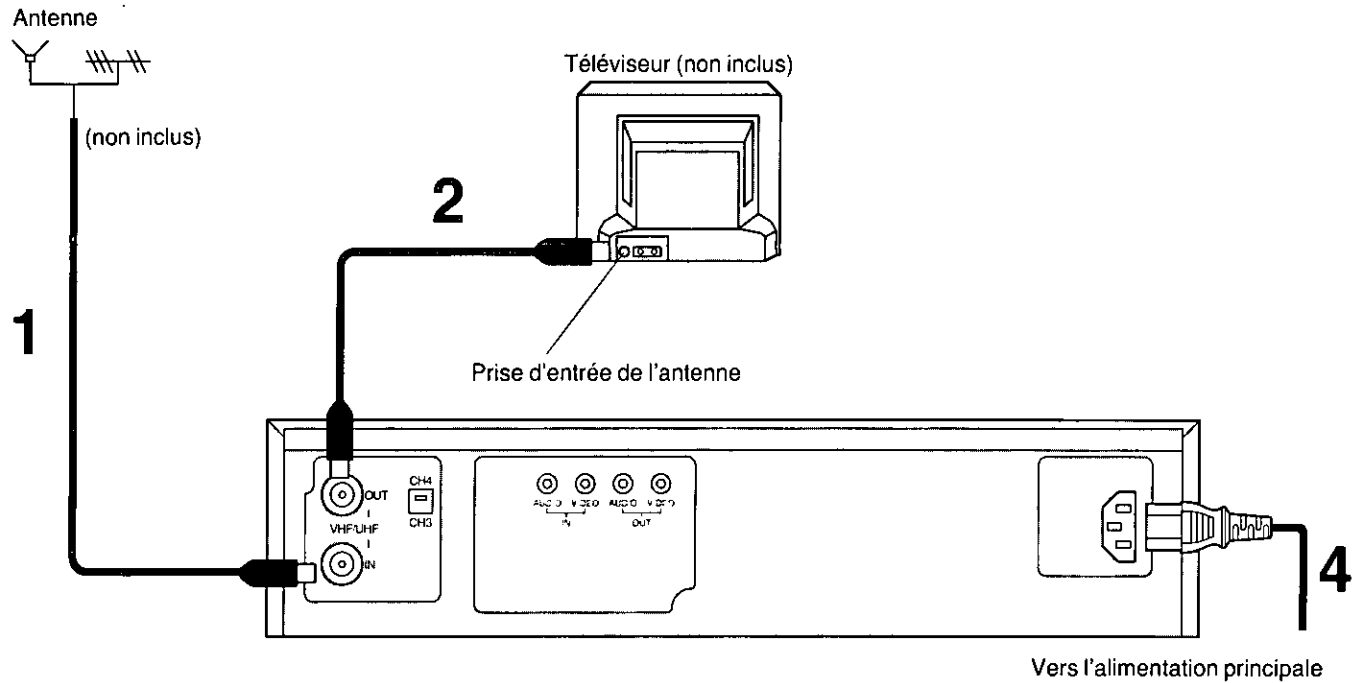

Raccordement à un téléviseur avec prises d'entrée audio/vidéo

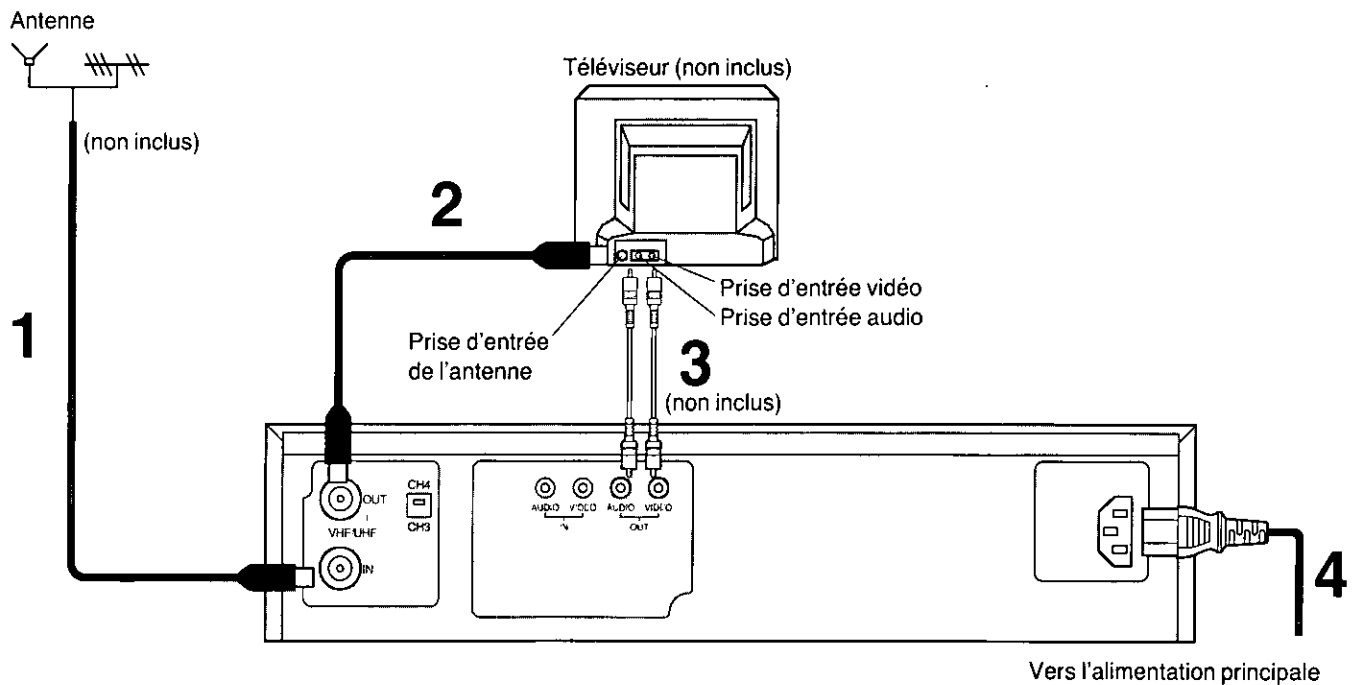

Raccordement au système de câblodistribution

Câble-Magnétoscope-Téléviseur (Pour enregistrement/lecture des canaux de la câblodistribution ou de la télévision payante)

Ce magnétoscope est doté d'une gamme étendue et peut syntoniser les bandes inférieure, moyenne, supérieure, hyper et ultra, en plus des canaux spéciaux de la câblodistribution (Canaux A-5-A-1, A-W, AA-FFF, GGG-WWW, WWW+1-WWW+12, 100-125, 5A). De plus, l'appareil peut syntoniser n'importe lequel des 56 canaux UHF (14-69). Consulter la section "Programmation des canaux dans la mémoire du magnétoscope" à la page 8.

Préparatifs

Étant donné que l'appareil peut syntoniser les bandes moyenne et supérieure, ce type de raccordement permettra la réception de tous les canaux câblodistribués, à l'exception des canaux brouillés intentionnellement.

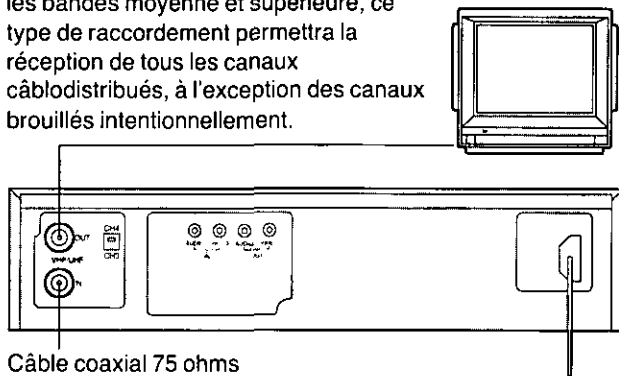

Câble coaxial 75 ohms

Toutefois, si vous vous abonnez à un canal spécial brouillé, vous recevrez probablement un décodeur qui permettra la bonne réception du canal en question. Le magnétoscope ne peut lui-même syntoniser un canal brouillé puisqu'il n'est pas doté d'un décodeur. C'est pourquoi le décodeur fourni par le câblodistributeur doit être utilisé. Deux méthodes sont habituellement proposées pour effectuer le branchement de ce décodeur.

Raccordement à la câblodistribution avec câblosélecteur ou décodeur

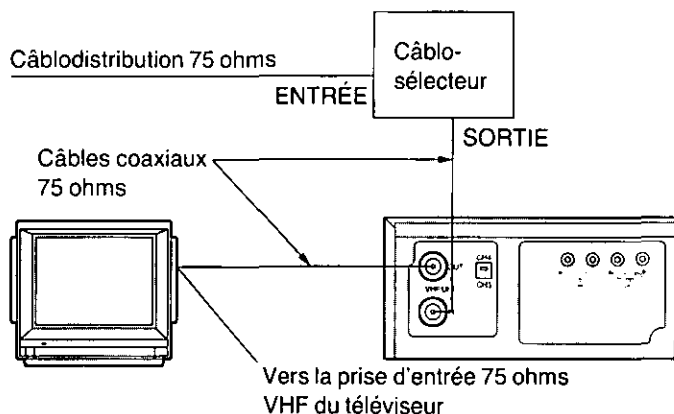

Le raccordement ci-dessus valide toutes les fonctions du magnétoscope, à l'exception du visionnement d'une émission pendant l'enregistrement d'une autre sur un canal différent.

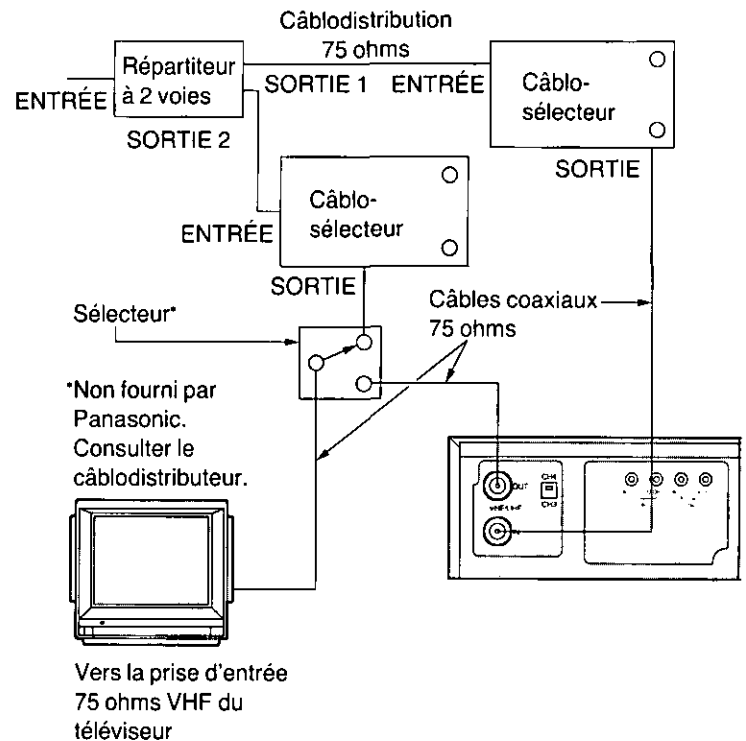

Vers la prise d'entrée 75 ohms VHF du téléviseur

Le raccordement ci-dessus valide toutes les fonctions du magnétoscope, y compris le visionnement d'une émission pendant l'enregistrement d'une autre sur un canal différent. Toutefois, cela nécessite l'utilisation de deux câblosélecteurs, un sélecteur et un répartiteur à deux voies.

Étant donné la gamme étendue de cet appareil, il est possible de capter les émissions non brouillées sur les bandes moyenne et supérieure. Si un câblosélecteur ou un décodeur est raccordé au magnétoscope, toutes les fonctions d'enregistrement différé demeurent valides, à l'exception du changement automatique de canal. La sélection des canaux devra être effectuée à l'aide du câblosélecteur. L'enregistrement différé des canaux câblodistribués se limite ainsi à un canal à la fois.

Syntonisation des canaux télévisés

Raccordements
Syntonisation des canaux télévisés

Préparatifs

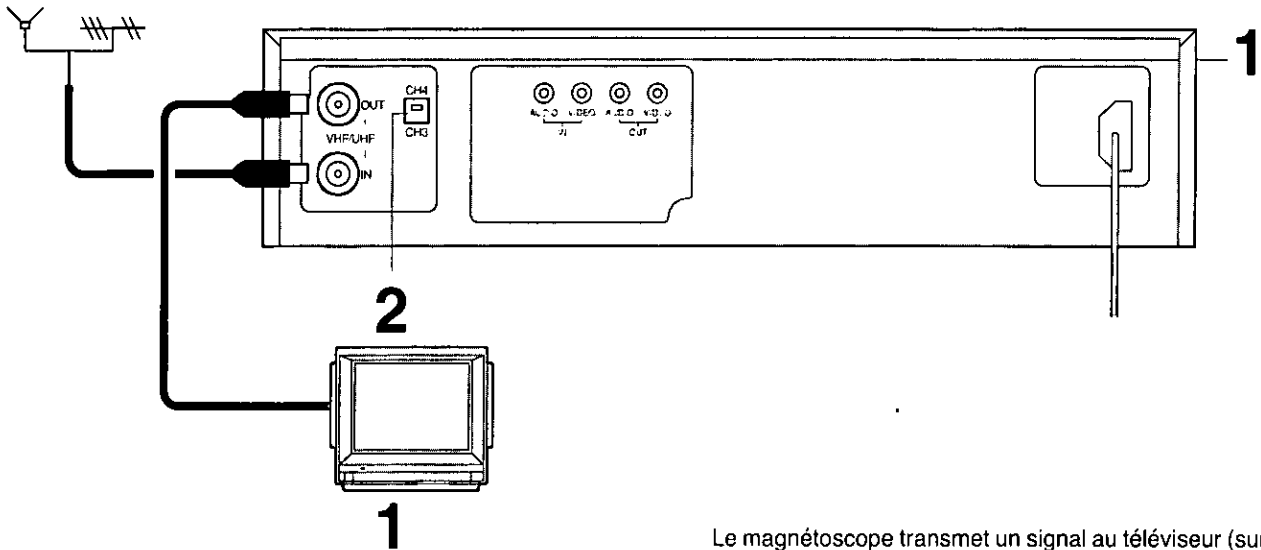

Le magnétoscope transmet un signal au téléviseur (sur le canal 3 ou 4) au moyen d'un câble coaxial RF.

Il est possible de regarder une image vidéo au téléviseur dans la même manière qu'un programme télévisé est regardé.

Si le magnétoscope est raccordé à un téléviseur au moyen des prises d'entrée audio/vidéo, il est possible d'éviter les étapes indiquées ci-dessous.

Fonctionnement

1

OPERATE



Établir le contact sur le téléviseur et le magnétoscope.

2

CH4



CH3

Sélectionner le canal 3 ou 4, c'est-à-dire choisir celui qui n'est pas utilisé dans la région.

Vérification de la réception des canaux

- 1 Syntoniser sur le téléviseur le canal 3 ou 4 (déjà sélectionné à l'étape 2 précédemment) afin de vérifier si la réception des canaux est bonne.
- 2 Appuyer sur **VTR/TV** (sur le panneau avant) pour sélectionner le mode "VTR".
 - L'indication "VTR" s'affiche au registre.
- 3 Sélectionner sur le magnétoscope les canaux normalement captés dans la région afin de vérifier si la réception est bonne.

Programmation des canaux dans la mémoire du magnéto

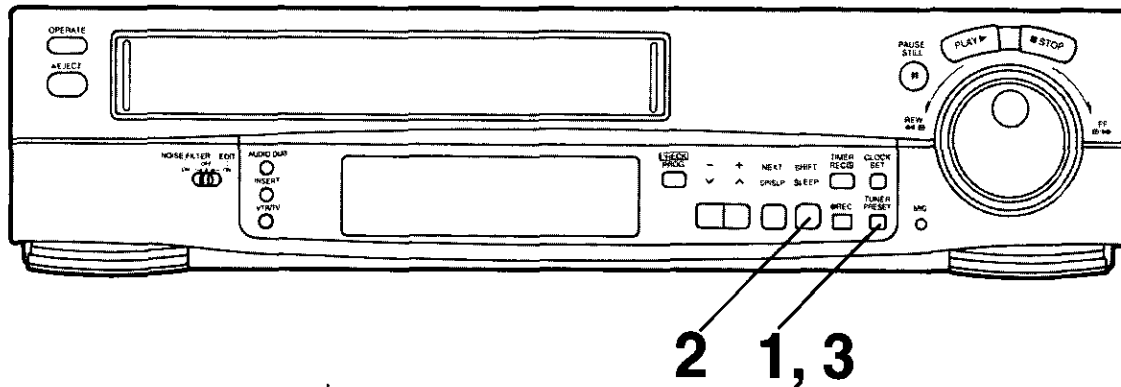

Introduction





Le magnéto est doté de son propre syntonisateur (tout comme un téléviseur) et peut être programmé pour capter jusqu'à 181 canaux télédiffusés. Le magnéto a été pré-réglé au montage. Ainsi, tous les canaux peuvent être captés aux positions programmées, comme le montre le tableau de la page suivante. Il s'agit de choisir le mode de syntonisation désiré. Le magnéto peut choisir parmi 4 modes de syntonisation: TV, CATV, CATV H, CATV I.

Préparatifs

- Établir le contact sur le téléviseur et syntoniser le canal 3 ou 4 pour effectuer la lecture.
- Établir le contact sur le magnéto et sélectionner la position de la programmation (sauf A1).
- Appuyer sur la touche **VTR/TV** pour sélectionner le mode VTR.

Fonctionnement

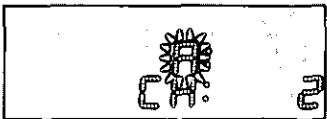
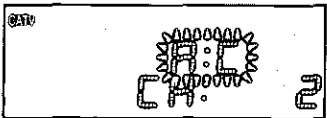
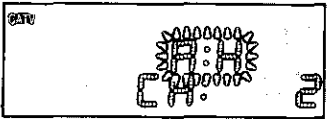
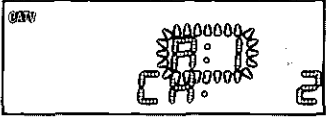
Affichage

1	TUNER PRESET 	Appuyer sur TUNER PRESET jusqu'à ce qu'une sonnerie soit entendue, puis appuyer sur NEXT .	
2	SHIFT 	TV  CATV  CATV HRC  CATV IRC 	Sélectionner le mode de syntonisation.
3	TUNER PRESET 	Appuyer à deux reprises sur TUNER PRESET .	

Syntonisation fine

- 1 Appuyer sur **TUNER PRESET** jusqu'à ce qu'une sonnerie soit entendue, puis appuyer encore une fois sur **TUNER PRESET**.
- 2 Appuyer sur **NEXT**.
- 3 Appuyer sur + ou – pour améliorer la syntonisation.
 - Le témoin "A" n'est plus affiché.
 - Pour revenir au réglage de syntonisation précédent, appuyer sur **SHIFT**.
- 4 Appuyer sur **TUNER PRESET**.

Annulation des positions programmées non utilisées

- 1 Appuyer sur **TUNER PRESET** jusqu'à ce qu'une sonnerie soit entendue.
- 2 Appuyer sur + ou – pour sélectionner une position programmée non utilisée par une station.
- 3 Appuyer sur **SHIFT**. ("—" s'affiche au registre.)
 - Répéter les étapes 2 ou 3 pour chacune des positions programmées non utilisées. Par la suite, ces positions seront ignorées.
 - Pour annuler la fonction d'évitement des positions non utilisées, sélectionner la position en question sur le magnétoscope et appuyer sur **SHIFT**.
- 4 Appuyer à deux reprises sur **TUNER PRESET**.

Tableau des canaux

Mode téléviseur

DÉSIGNATIONS DES CANAUX	CANAL CAPTÉ PAR L'ANTENNE	SÉLECTION DU CANAL ET INDICATION SUR LE MAGNÉSCOPE
VHF	2-13	2-13
UHF	14-69	14-69

Modes câble (NOR, HRC, IRC)

DÉSIGNATIONS DES CANAUX	CANAL CAPTÉ PAR LA CABLO-DISTRIBUTION	SÉLECTION DU CANAL ET INDICATION SUR LE MAGNÉSCOPE
TÉLÉDIFFUSION VHF	2-13	2-13
CABLE-BANDE INFÉRIEURE	A-5 à A-1	95-99
CABLE-BANDES MOYENNE/SUPÉRIEURE	A-W	14-36
CABLE-BANDE HYPER	AA-FFF	37-65
CABLE-BANDE ULTRA	GGG-WWW WWW+1- WWW+12	66-94
	100-125	100-125
CANAUX SPÉCIAUX DE LA TÉLÉVISION PAYANTE	5A (HRC, IRC seulement)	1 (HRC, IRC seulement)

Réglage de l'heure

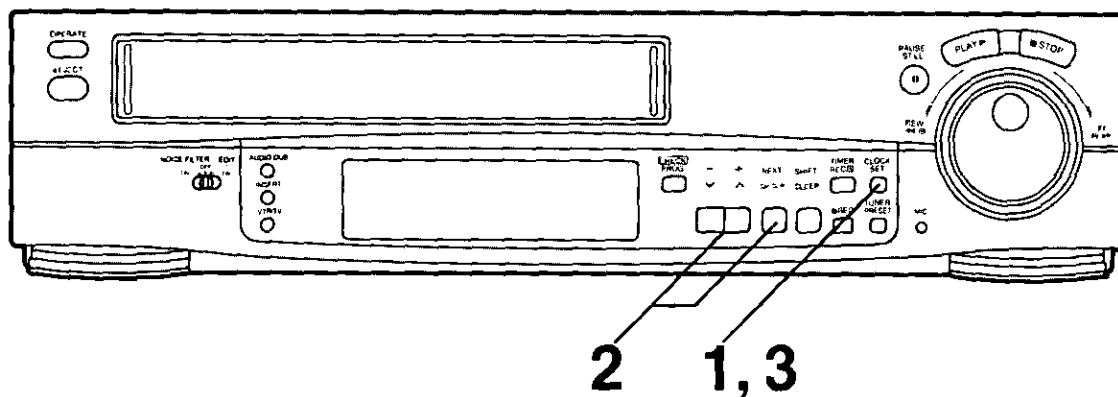

L'horloge intégrée est utilisée pour activer l'enregistrement automatique et doit être réglée à l'heure exacte. L'horloge numérique intégrée fonctionne sur le cycle de 24 heures.

Exemple:

Date; Le 16 octobre 1999
Heure; 20:15

Préparatifs

Établir le contact sur le magnétoscope.

Fonctionnement

Affichage

1			Appuyer sur CLOCK SET jusqu'à ce qu'une sonnerie soit entendue.
2			Régler l'année (YEAR) "99".
			Régler le mois (MONTH) "10".
			Régler le jour (DATE) "16".
			Régler l'heure (HOUR) "20".
			Régler la minute (MINUTE) "15". • Il n'est pas nécessaire d'appuyer sur NEXT .
3			Appuyer sur CLOCK SET . • L'horloge est réglée.

Remarque:

Le dispositif de sauvegarde maintient l'heure en mémoire pour une période d'environ 60 minutes en cas de panne de courant.

Fonction de remise à zéro

Si l'horloge avance ou retarde de moins de 2 minutes, elle peut être facilement réglée à l'heure exacte.

Exemple: Remise de l'heure à 12:00.00.

- 1 Lorsque l'heure se situe entre 11:58.00 et 12:01.59, appuyer sur **CLOCK SET** jusqu'à ce qu'une sonnerie soit entendue.
- 2 Appuyer encore une fois sur **CLOCK SET** aussitôt que l'horloge sonne 12:00.00.

Fonction de l'heure d'été

Mise en fonction de l'heure d'été

- 1 Maintenir enfoncer la touche **CLOCK SET** jusqu'à ce qu'une sonnerie soit entendue.
- 2 Appuyer sur **SHIFT**.
 - L'heure indiquée sur l'horloge s'avance d'une heure.
- 3 Appuyer sur **CLOCK SET**.

Commutation de l'heure d'été à l'heure standard

- 1 Maintenir enfoncer la touche **CLOCK SET** jusqu'à ce qu'une sonnerie soit entendue.
- 2 Appuyer à deux reprises sur **SHIFT**.
 - L'heure indiquée sur l'horloge retard d'une heure.
- 3 Appuyer sur **CLOCK SET**.

Commandes et prises de raccordement

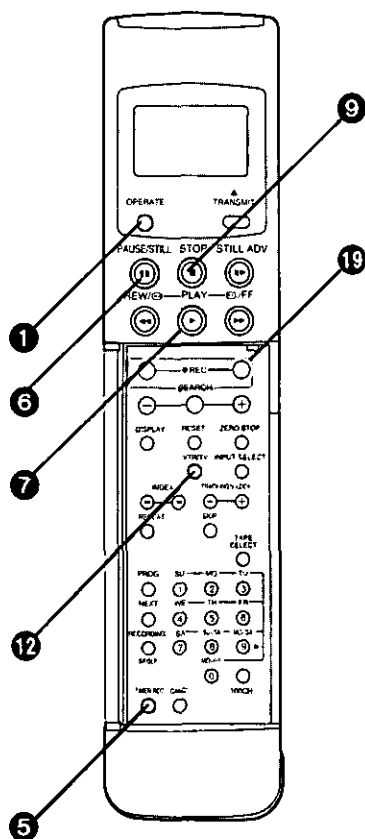
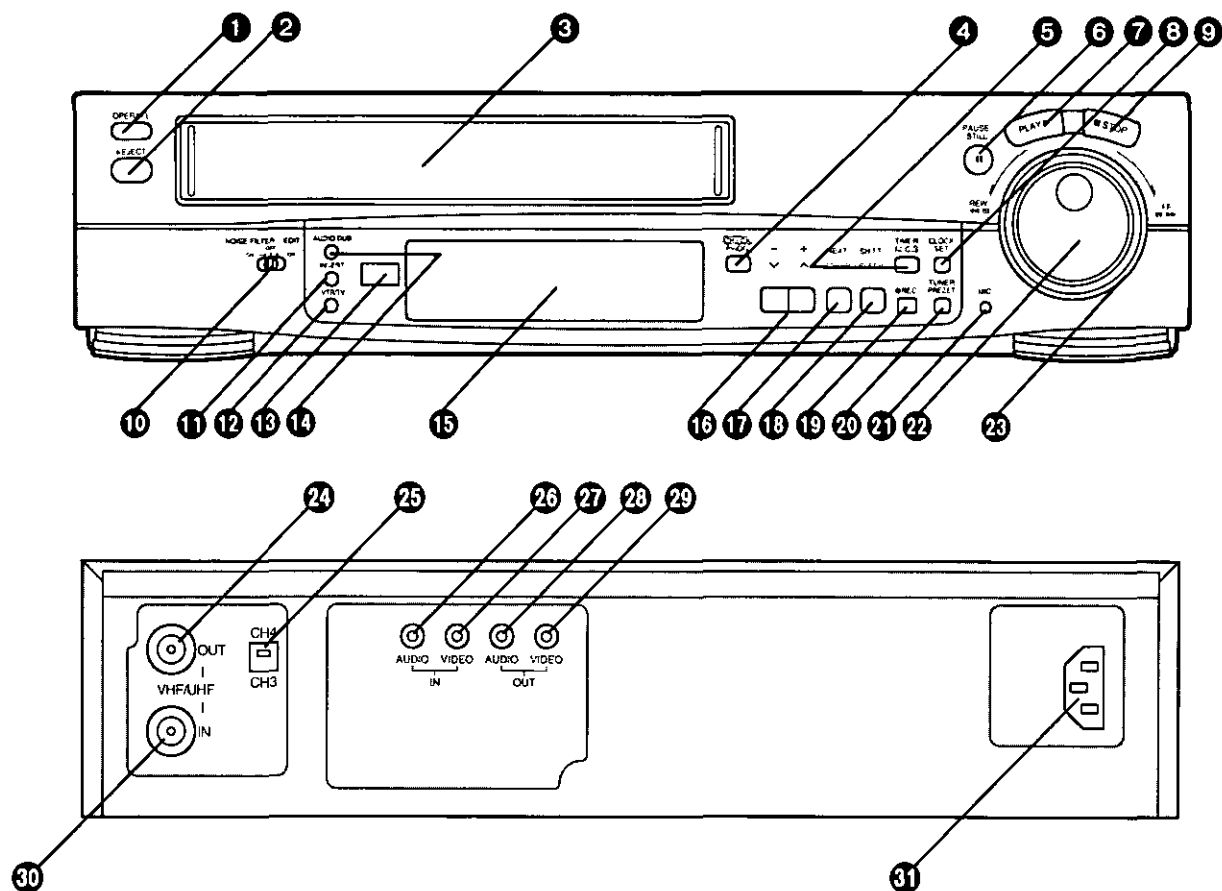

- 1** Touche de fonctionnement (OPERATE)
Permet d'établir ou de couper le contact.
- 2** Touche d'éjection (EJECT)
Permet d'éjecter la cassette.
- 3** Compartiment de la cassette
Une cassette vidéo est insérée dans ce compartiment.
- 4** Touche de vérification/programme (CHECK/PROG)
Permet de sélectionner un numéro de programme.
Un numéro de 1 à 8 s'affiche au registre.
Permet la vérification de réglages programmés.
- 5** Touche d'enregistrement différé (TIMER REC)
Permet de valider ou invalider la fonction d'enregistrement différé. Lorsque l'enregistrement différé est validé, le témoin "☐" est éclairé. En ce mode le fonctionnement normal du magnéto-scope n'est possible que si la fonction est invalidée.
- 6** Touche pause/arrêt sur image (PAUSE/STILL)
Permet d'effectuer un arrêt sur image pendant la lecture.
Permet d'interrompre temporairement une image pendant l'enregistrement.
- 7** Touche de lecture (PLAY)
Permet de commencer la lecture. "▷" s'affiche au registre.
- 8** Touche de réglage de l'horloge (CLOCK SET)
Permet de régler l'heure.
- 9** Touche d'arrêt (STOP)
Permet de mettre fin à l'enregistrement ou à la lecture.

- 10 Sélecteur filtre antiparasite/montage (NOISE FILTER/EDIT)**
Filtre antiparasite
 OFF: Fonctionnement normal du magnétoscope.
 ON: S'emploie à la lecture lorsque les images présentent une qualité inférieure.
Montage
 ON: Permet le doublage d'une cassette.
- 11 Touche d'insertion (INSERT)**
 Permet d'effectuer un montage par insertion (le témoin de montage par insertion est éclairé).
- 12 Touche de magnétoscope/téléviseur (VTR/TV)**
 Permet de sélectionner le mode "magnétoscope" ou "téléviseur".
- 13 Fenêtre de contrôle de la télécommande infrarouge**
- 14 Touche de doublage audio (AUDIO DUB)**
 Permet d'effectuer un doublage audio (le témoin de doublage audio est éclairé).
- 15 Registre d'affichage**
- 16** v ^/- +
 Permet de sélectionner une position programmée (canal).
 Permet de régler l'heure et l'heure de programmation.
- 17 Touche suivant/enregistrement normal/enregistrement longue durée (NEXT/SP/SLP)**
 Permet de passer au segment suivant sur le registre.
 Permet de sélectionner la vitesse d'enregistrement.
 "SP": Procure la meilleur qualité d'image.
 "SLP": Procure la plus longue durée d'enregistrement.
- 18 Touche de sommeil/positionnement (SLEEP/SHIFT)**
 Permet de programmer la mise hors fonction automatique du magnétoscope.
 Permet d'annuler des positions programmées non utilisées.
- 19 Touche d'enregistrement (REC)**
 Permet de commencer un enregistrement.
- 20 Touche de syntonisateur préréglé (TUNER PRESET)**
 Permet de commencer la syntonisation de stations.
- 21 Prise du microphone (MIC)**
 Permet de brancher un microphone pour l'enregistrement.
- 22 Commande de repérage ponctuel (JOG)**
 Permet de repérer précisément l'image souhaitée.
- 23 Commande de repérage proportionnel (SHUTTLE)**
 En mode d'arrêt: Pour rebobiner ou avancer la cassette.
 En mode lecture: Pour permettre la lecture dans le sens normal ou inverse.
 En mode arrêt sur image pendant la lecture: Pour ajuster la vitesse de la lecture dans le sens normal ou inverse.
 En mode rebobinage ou avance accélérée: Pour un défilement vite d'images.
- 24 Prise de sortie VHF/UHF (VHF/UHF OUT)**
 Permet le raccordement de l'antenne au téléviseur.
- 25 Sélecteur canal 3 ou 4 (CH3/CH4)**
 Permet de sélectionner le canal du modulateur RF (CH3 ou CH4).
- 26 Prise d'entrée audio (AUDIO IN)**
 Permet le raccordement des fils audio d'un caméscope ou d'un autre magnétoscope.
- 27 Prise d'entrée vidéo (VIDEO IN)**
 Permet le raccordement des fils vidéo à un caméscope ou à un autre magnétoscope.
- 28 Prise de sortie audio (AUDIO OUT)**
 Permet le raccordement d'un fil audio à un téléviseur ou à un autre magnétoscope.
- 29 Prise de sortie vidéo (VIDEO OUT)**
 Permet le raccordement d'un fil vidéo à un téléviseur ou à un autre magnétoscope.
- 30 Prise d'entrée VHF/UHF (VHF/UHF IN)**
 Permet le raccordement à une antenne externe.
- 31 Prise d'entrée d'alimentation (AC IN~)**
 Permet le raccordement du fil d'alimentation.

Télécommande à infrarouge

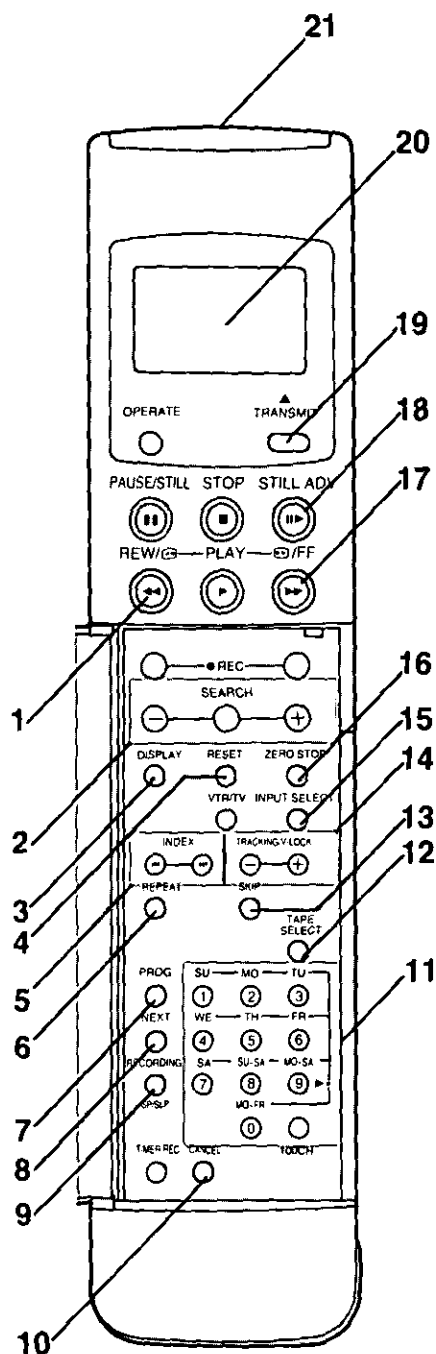

1 Touche de rebobinage (REW)

En mode arrêt: Pour rebobiner la cassette.

En mode lecture: Pour le repérage dans le sens inverse.

En mode rebobinage:

Pour le rebobinage rapide de la cassette.

"<<" est éclairé.

2 Touche de repérage (SEARCH)

Pour ajuster la vitesse de défilement dans le sens normal ou inverse.

3 Registre d'affichage (DISPLAY)

Pour modifier l'indication affichée sur le registre.

→ Horloge → Compteur → Durée restante

4 Touche de remise à zéro (RESET)

Ramène le compteur (durée de défilement) à 0:00.00.

• Le compteur est automatiquement ramené à 0:00.00 sur insertion d'une cassette.

5 Touche d'index (INDEX)

Permet la fonction de recherche par index.

6 Touche de répétition (REPEAT)

Permet la fonction de lecture à répétition.

7 Touche de programmation (PROG)

Permet l'enregistrement différé au moyen de la télécommande à distance.

8 Touche suivant (NEXT)

Permet de passer au segment suivant sur le registre.

9 Touche d'enregistrement normal/longue durée (SP/SLP)

Permet de sélectionner la vitesse d'enregistrement.

10 Touche d'annulation (CANCEL)

Permet d'annuler les réglages établis pour l'enregistrement différé.

11 Sélecteurs de la position des programmes

• Pour sélectionner la position d'un programme.

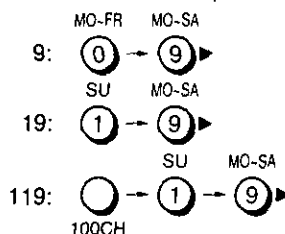

• Pour programmer un enregistrement différé.

12 Sélecteur de la cassette (TAPE SELECT)

Régler le sélecteur selon le type de cassette utilisée afin que l'indication de la durée restante puisse être calculée exactement.

120: Pour les cassettes T30, T60, T90 et T120.

160: Pour les cassettes T140 et T160.

13 Touche de sautement (SKIP)

Pour commencer la lecture avec repérage dans les intervalles de 30 secondes.

• Chaque pression fournit l'utilisateur avec 30 secondes de plus jusqu'à un maximum de 4 minutes.

14 Touche de pistage/verrouillage vertical (TRACKING/V-LOCK)

Pour le réglage manuel du pistage

Les touches + et – sont utilisées pour le réglage manuel du pistage afin de minimiser les parasites ne pouvant être éliminés par le pistage automatique. Une fois que le pistage manuel a été effectué, appuyer simultanément sur les touches + et – pour revenir au pistage automatique.

Pour le réglage du pistage sur ralenti

Permet de minimiser les parasites pendant l'arrêt sur image, l'avance image par image ou la lecture au ralenti. Utiliser les touches + et – pour régler le pistage pour minimiser les parasites.

Pour le réglage du verrouillage vertical

Utiliser les touches + et – pour minimiser le sautellement vertical durant l'arrêt sur image.

15 Sélecteur d'entrée avant (INPUT SELECT)

Permet de sélectionner la source externe d'enregistrement "A1".

16 Touche d'arrêt à zéro (ZERO STOP)

Permet de lancer la fonction d'arrêt à zéro.

17 Touche d'avance accélérée (FF)

En mode arrêt: Permet d'avancer la cassette.

En mode lecture: Permet le repérage avant.

En mode avance accélérée:

Permet le défilement vite d'image.

">>" est éclairé au registre.

18 Touche d'avance image par image (STILL ADV)

Permet d'effectuer l'avance image par image pendant un arrêt sur image.

19 Touche de transmission (TRANSMIT)

Permet la transmission des données réglées au moyen de la télécommande au magnétoscope.

20 Registre d'affichage**21 Émetteur infrarouge**

Les données programmées sont envoyées au magnétoscope.

Alimentation de la télécommande

La télécommande à infrarouge fonctionne sur deux piles "AA", "UM3" ou "R6". Remplacer les piles une fois par année. Toutefois, la durée des piles dépend de la fréquence d'utilisation.

- Si le registre sautille lorsqu'une touche sur la télécommande est appuyée, remplacer les piles.

Remarques concernant le remplacement des piles

- Installer les nouvelles piles en respectant les polarités indiquées (\oplus et \ominus).
- Ne pas chauffer les piles, afin d'éviter tout risque de court-circuit interne.
- Si la télécommande n'est plus utilisée pendant une période prolongée, retirer les piles et les ranger dans un endroit frais et sec.
- Retirer immédiatement les piles épuisées et les jeter.
- Ne pas mélanger les piles fraîches et les piles épuisées, et ne pas utiliser non plus une pile alcaline avec une pile au manganèse.

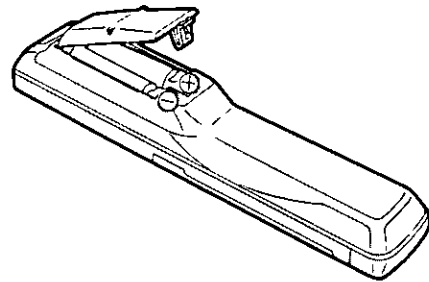
Installation des piles

Lecture

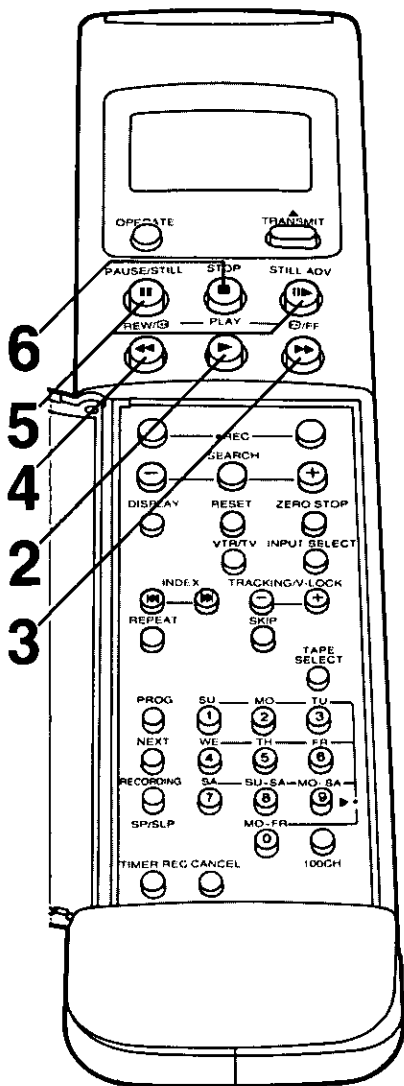
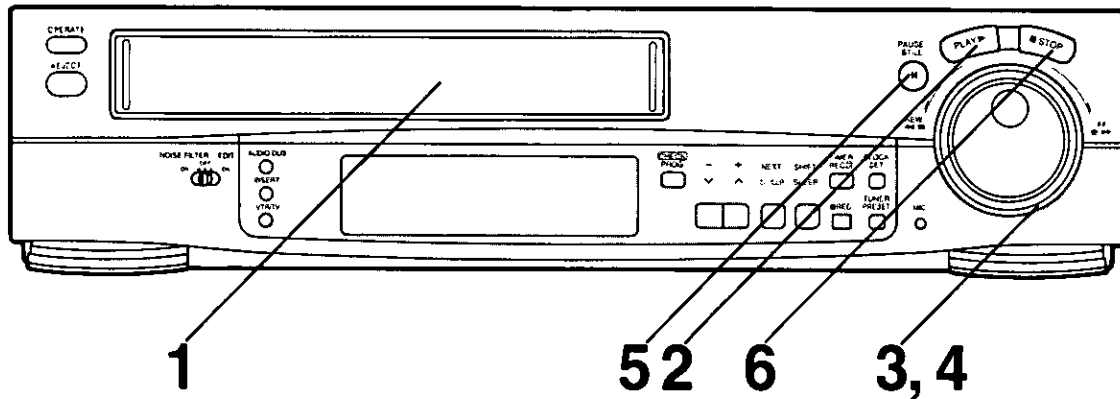

Fonctionnement

Affichage

1

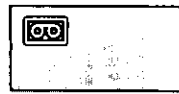
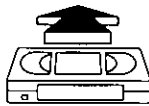

Insérer une cassette contenant un enregistrement.

2 **PLAY**



Commencer la lecture.

3

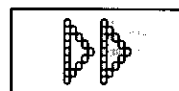

Appuyer sur **FF** pour la lecture avec repérage.

- Appuyer sur **PLAY** pour reprendre la lecture normale.

4

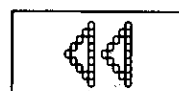

Appuyer sur **REW** pour la lecture dans le sens inverse.

- Appuyer sur **PLAY** pour reprendre la lecture normale.

5

PAUSE/STILL

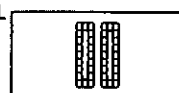

Lecture d'une image sur arrêt.

- Pour avancer un arrêt sur image d'une trame, appuyer sur **STILL ADV.**

- Appuyer sur **PLAY** ou **PAUSE/STILL** pour reprendre la lecture normale.

6

STOP



Pour terminer la lecture.

Autres fonctions de la lecture

Pour modifier la vitesse de la lecture

Utilisation de la commande de repérage proportionnel:

- 1 Appuyer sur **PAUSE/STILL**.
- 2 Tourner la commande.

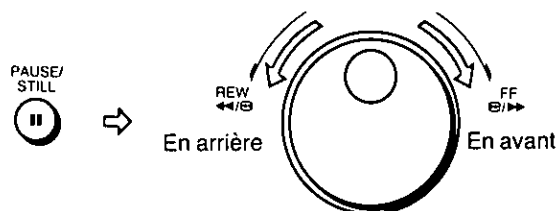

Utilisant la télécommande à distance:

- 1 Appuyer sur **SEARCH**.
- 2 Appuyer à plusieurs reprises sur + ou -.
 - + : Pour augmenter la vitesse de la lecture en avant.
 - : Pour augmenter la vitesse de la lecture en arrière.

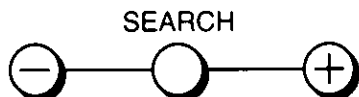

Pour le repérage précis de l'image souhaitée

- 1 Appuyer sur **PAUSE/STILL**.
- 2 Tourner la commande de repérage ponctuel.

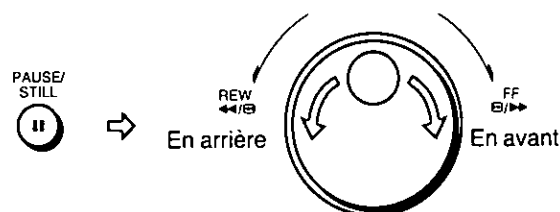

Défilement vite d'une image pendant l'avance accélérée ou le rebobinage

Maintenir enfoncer la touche **FF** pendant l'avance accélérée.
 Maintenir enfoncer la touche **REW** pendant le rebobinage.



- Il est aussi possible d'obtenir les mêmes résultats en tournant la commande de repérage proportionnel.

Pour sauter une image

Appuyer sur **SKIP** pendant la lecture.



- Les 30 secondes suivants seront sautés.
- Chaque pression fournit l'utilisateur avec 30 secondes de plus jusqu'à un maximum de 4 minutes.

Pour retourner à une image précise

- 1 Appuyer sur **RESET** pour remettre le compteur à 0:00.00.
- 2 Une fois la lecture terminée et le magnétoscope en mode arrêt, appuyer sur **ZERO STOP**.



- La cassette sera avancée ou rebobinée jusqu'à 0:00.00.

Lecture à répétition

En mode arrêt, appuyer sur **REPEAT**.

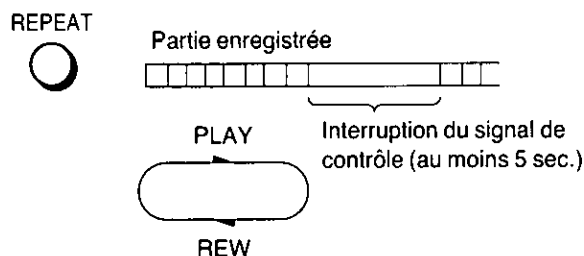

Pour rechercher le commencement de chaque enregistrement

Exemple:

Recherche de la deuxième segment enregistré dans le sens avant.

Appuyer à deux reprises sur **INDEX** ►►.



- La lecture débute automatiquement après avoir trouvé le segment désiré.
- Appuyer sur **INDEX** ◀◀ pour le défilement dans le sens inverse.
- Il est possible de rechercher jusqu'à 20 programmes dans les deux directions.

Enregistrement des signaux index

Les signaux index sont enregistrés dans les cas suivants:
 L'indicateur **WRITE** s'affiche au registre.

- Lorsque la touche **REC** est appuyée et l'enregistrement commence.
- Lorsque la touche **REC** est appuyée pendant l'enregistrement.
- Lorsque la fonction enregistrement différé est validée.

Remarques:





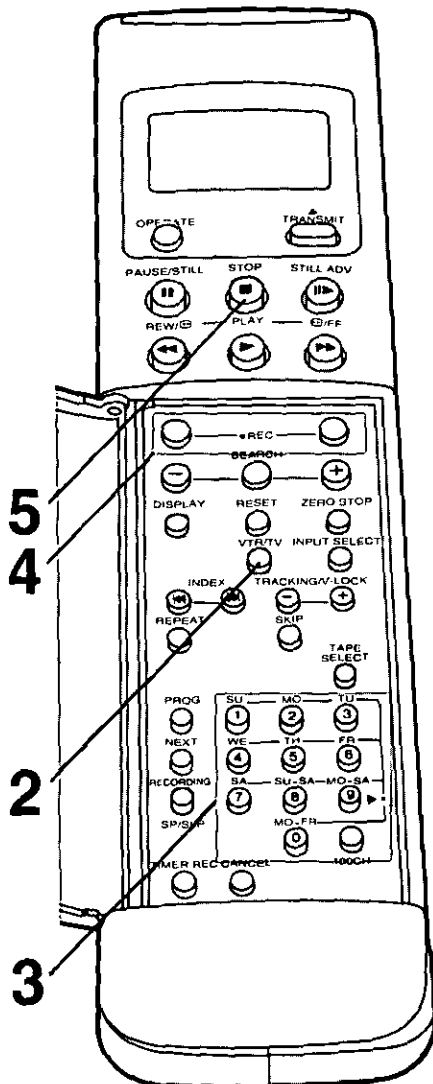
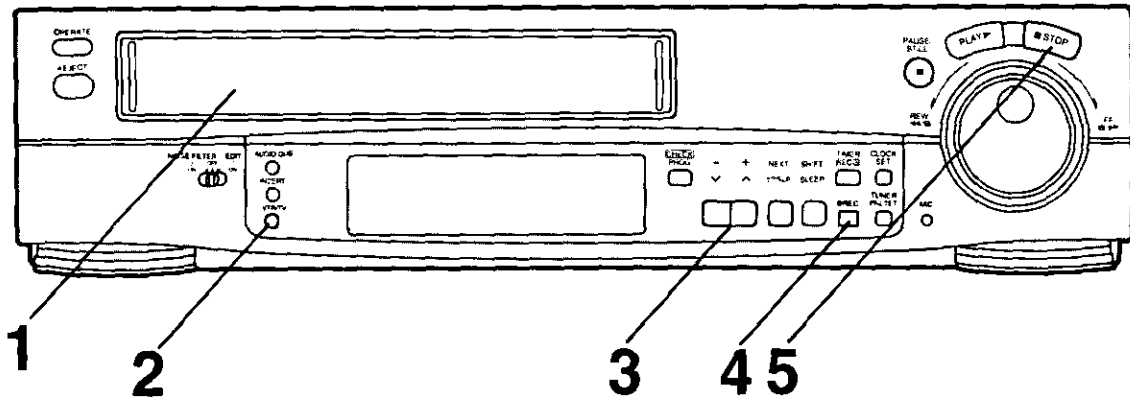



- Si la lecture avec repérage, le rebobinage ou la lecture au ralenti sont maintenus pendant plus de 10 minutes, ou si la lecture image par image est maintenue pendant plus de 5 minutes, le magnétoscope passe automatiquement en mode arrêt.
- Une fois la touche **PAUSE/STILL** appuyée sur la télécommande, l'avance image par image est validée.

Enregistrement immédiat

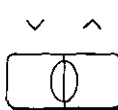
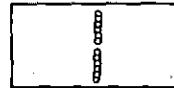

Fonctionnement

Affichage

- | | | |
|--|---|--|
| 1  |  | Insérer une cassette.
• Si une cassette se trouve déjà dans le magnéscope, appuyer sur OPERATE pour établir le contact. |
| 2  |  | Sélectionner le mode magnéscope. |
| 3  |  | Sélectionner la station. |
| 4  |  | Commencer l'enregistrement. |
| 5  | | Arrêter l'enregistrement. |

Pour sélectionner la vitesse d'enregistrement désirée

Appuyer sur **SP/SLP** avant de commencer l'enregistrement.

SP/SLP

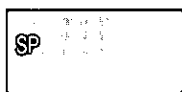

Remarques:

- Si une cassette est insérée sans sa languette de prévention d'effacement, l'indication "E" clignote au registre pour indiquer que l'enregistrement n'est pas possible.
- Si la pause à l'enregistrement est maintenue pendant plus de 5 minutes, le magnétope passe automatiquement en mode arrêt.

Pour interrompre temporairement l'enregistrement

Appuyer sur **PAUSE/STILL** pendant l'enregistrement.
Appuyer de nouveau sur la touche pour reprendre l'enregistrement.



Visionnement d'une émission télévisée pendant l'enregistrement d'une autre

- 1 Suivre les étapes 1 à 4 dans la section "Enregistrement immédiat".
- 2 Appuyer sur **VTR/TV** pour sélectionner "TV".
- 3 Sélectionner le canal désiré sur le téléviseur.

Pour afficher la durée restante approximative

- 1 Appuyer sur **TAPE SELECT** pour sélectionner la durée de la cassette selon le type de cassette utilisée.

TAPE SELECT

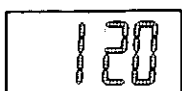

120: Pour les cassettes T30, T60, T90 et T120.

160: Pour les cassettes T140 et T160.

- 2 Appuyer sur **DISPLAY**.

DISPLAY

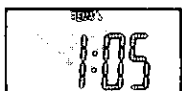

Enregistrement différé

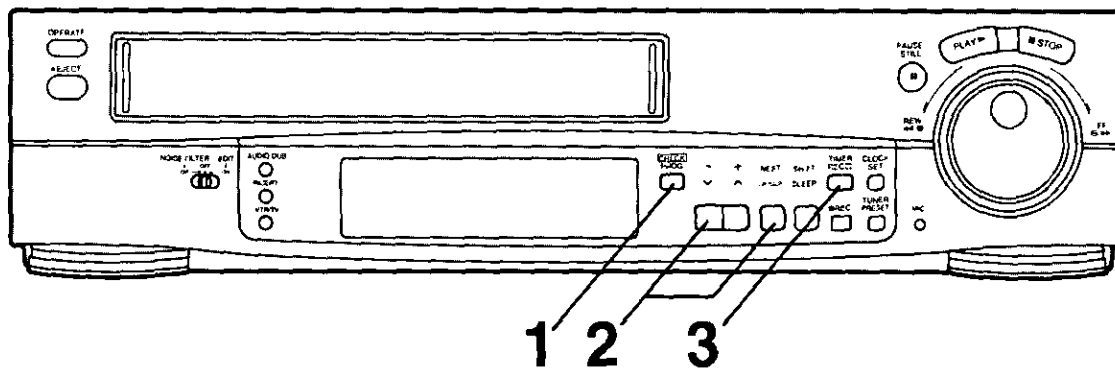

Il est possible de programmer jusqu'à 8 enregistrements différés pendant la période d'un mois en avance. Il est aussi possible d'enregistrer des émissions quotidiennes et hebdomadaires.

Préparatifs

Insérer une cassette munie de sa languette de prévention d'effacement.

Exemple:

Número du programme différé; 1
 Position du programme (canal); 2
 Date; Le 27 octobre
 Heure de début; 20:02
 Heure de fin; 21:30
 (Date courante; Le 16 octobre)

Fonctionnement

Affichage

1



Sélectionner le numéro du programme différé ("1").

2

Sélectionner chaque segment en appuyant sur + ou - et NEXT.

- +

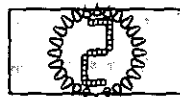

Sélectionner la position du programme (canal) "2".

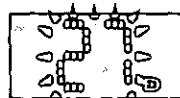
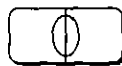

Sélectionner la date ("27").

• Pour un enregistrement quotidien ou hebdomadaire, passer à la page suivante.

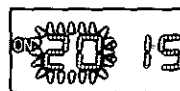

Régler l'heure de début (heure) à "20".

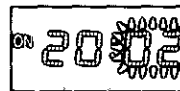

Régler l'heure de début (minute) à "02".

NEXT

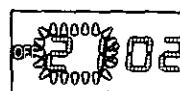

Régler l'heure de fin (heure) à "21".

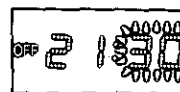

Régler l'heure de fin (minute) à "30".

• Il n'est pas nécessaire d'appuyer sur NEXT.

3

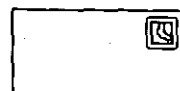

Pour activer l'enregistrement différé, appuyer sur **TIMER REC**.

Réglage pour des enregistrements quotidiens et hebdomadaires

Dans l'étape pour le réglage de la date, appuyer sur – à plusieurs reprises jusqu'à ce le(s) jour(s) s'affiche(nt).

Enregistrement quotidien

Du dimanche au samedi



Du lundi au samedi



Du lundi au vendredi



Enregistrement hebdomadaire

Dimanche par exemple

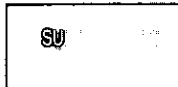

Enregistrement différé d'une source de signal externe

Si l'enregistrement différé est fait au moyen d'un appareil raccordé aux prises d'entrée audio/vidéo, sélectionner "A1" pour la position du programme.

Sélection de la vitesse d'enregistrement désirée

Une fois l'étape 2 terminée, appuyer sur **NEXT** puis sélectionner SP ou SLP en appuyant sur + ou –.

Réglage concurrent d'autres programmes

Répéter les étapes 1 et 2.

Vérification de la programmation de la minuterie

Appuyer sur **CHECK/PROG** pour sélectionner le numéro de programme différé à vérifier.

Annulation de la programmation différée

- 1 Appuyer sur **TIMER REC** lorsque le magnétoscope est en mode attente.
- 2 Sélectionner le numéro de programme à annuler en appuyant sur **CHECK/PROG**.
- 3 Appuyer simultanément sur + et – pendant au moins 3 secondes.



Fonctionnement de la télécommande à distance

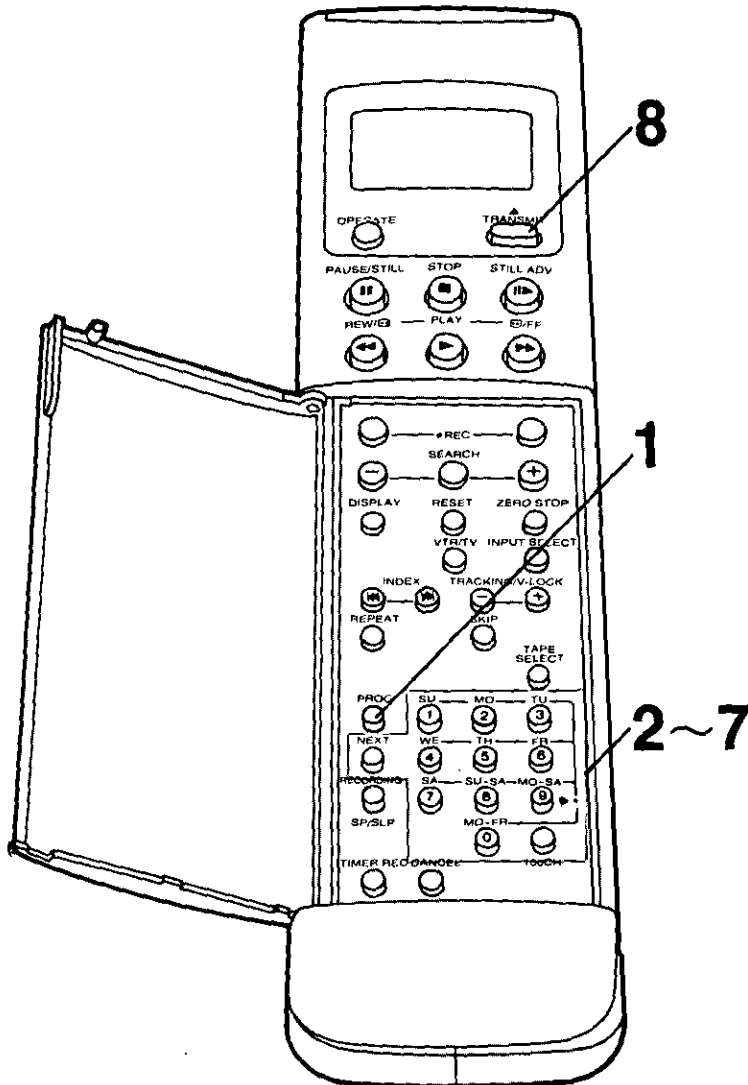

Exemple:

Position du programme (canal); 27
 Date; Le 3 novembre
 Heure de début; 20:02
 Heure de fin; 21:30
 (Date courante; Le 16 octobre)

Remarque:

Si aucune touche n'est appuyée pendant plus de 60 secondes, l'affichage se met hors contact automatiquement.

Préparatif

Insérer une cassette munie de sa languette de prévention d'effacement.

Fonctionnement

1 Appuyer sur **PROG.**



2 Entrer la **position du programme** "27", puis appuyer sur **NEXT**.

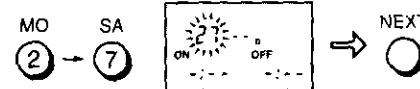

3 Entrer la **date** "3", puis appuyer sur **NEXT**.

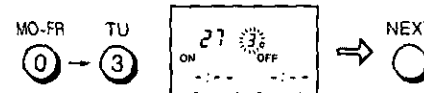

4 Entrer l'**heure de début** (heure) "20", puis appuyer sur **NEXT**.

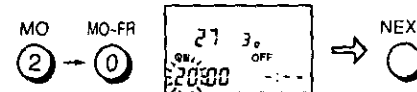

5 Entrer l'**heure de début** (minute) "02", puis appuyer sur **NEXT**.

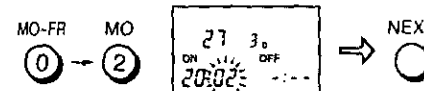

6 Entrer l'**heure de fin** (heure) "21", puis appuyer sur **NEXT**.

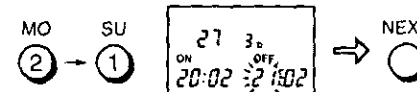

7 Entrer l'**heure de fin** (minute) "30".

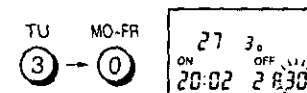

8 Appuyer sur **TRANSMIT.**



Les données transmises s'affichent au registre du magnétoscope et une sonnerie continue confirme la réception.

Enregistrement différé quotidien

Pour les enregistrements quotidiens, il existe trois catégories.

- (A) Enregistrement quotidien du dimanche au samedi
- (B) Enregistrement quotidien du lundi au samedi
- (C) Enregistrement quotidien du lundi au vendredi

En étape 3, maintenir enfoncée la touche numérique suivante pendant 5 secondes pour sélectionner la catégorie désirée.

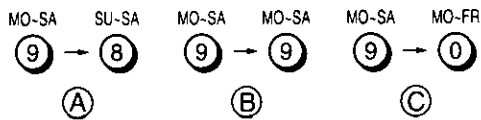

Enregistrement différé hebdomadaire

En étape 3, appuyer sur la touche "9", puis sur la touche numérique pendant 5 secondes.

Exemple: SU (dimanche)

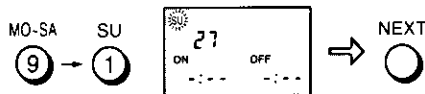

Enregistrement différé d'une source de signal externe

Si l'enregistrement différé est fait au moyen d'un appareil raccordé aux prises d'entrée audio/vidéo, appuyer sur **INPUT SELECT** afin de sélectionner "A1" comme la position du programme.



Sélection de la vitesse d'enregistrement désirée

Appuyer sur **RECORDING SP/SLP** dans l'une des étapes de 2 à 7.

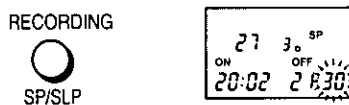

Vérification de la programmation de la minuterie

- S'assurer que le contact est établi ou que l'indicateur d'enregistrement différé "□" est éclairé.
- S'assurer que l'affichage de la télécommande à distance est mis hors contact.

Appuyer à plusieurs reprises sur **TRANSMIT** jusqu'à ce que le numéro de programme désiré soit affiché au registre.



Annulation de la programmation différée

- 1 Appuyer sur **TRANSMIT** jusqu'à ce que le numéro du programme désiré soit affiché au registre.



- 2 Appuyer sur **CANCEL**.



Montage

Montage par assemblage

Cette fonction permet d'effectuer le montage d'un enregistrement à partir de plusieurs autres enregistrements vidéo ou sources vidéo.

Une nouvelle scène peut être ajoutée à la fin d'un enregistrement déjà existant sans qu'il y ait interférences ou parasites.

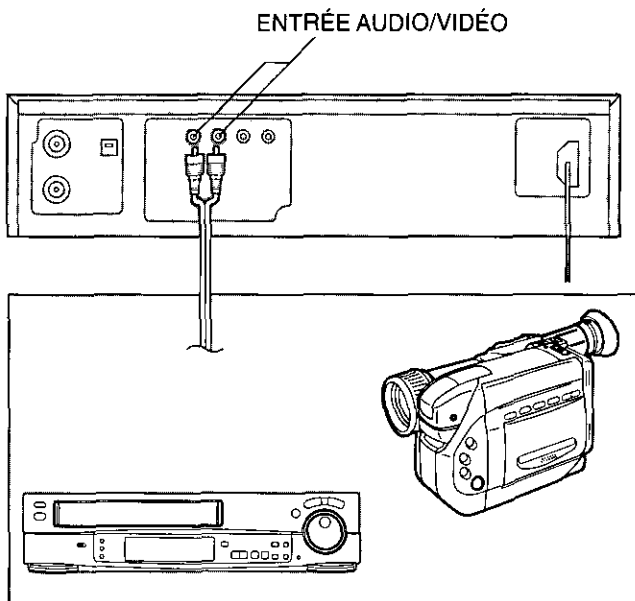

Préparatifs

- Raccorder un caméscope ou un autre magnétoscope à ce magnétoscope de la manière indiquée ci-dessus.
- Insérer une cassette enregistrée munie de sa languette de prévention d'effacement.
- Appuyer sur la touche **INPUT SELECT** pour sélectionner la source vidéo A1.
- Régler le sélecteur **NOISE FILTER/EDIT** à la position **EDIT ON**.

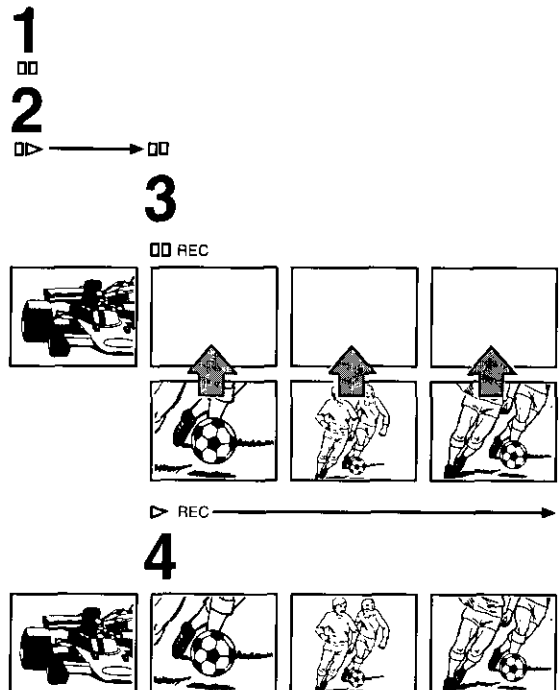

Fonctionnement

- 1 Appuyer sur **PAUSE/STILL**.



- 2 Repérer la fin de la scène directement avant la scène désirée.

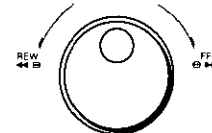

- 3 Commencer l'enregistrement en appuyant sur **REC**.



- 4 Commencer un nouvel enregistrement en appuyant encore une fois sur **PAUSE/STILL**.



Montage par insertion

Cette fonction permet d'insérer sans transition de nouvelles scènes entre des points de début et de fin de montage sélectionnés sur un enregistrement déjà existant.





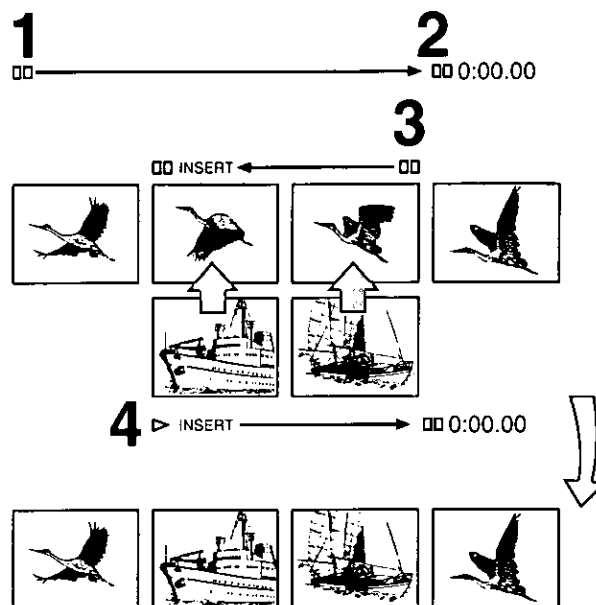

Préparatifs

- Insérer une cassette enregistrée munie de sa languette de prévention d'effacement.
- Appuyer sur la touche **INPUT SELECT** pour sélectionner la source vidéo A1.
- Régler le sélecteur **NOISE FILTER/EDIT** à la position **EDIT ON**.

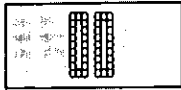

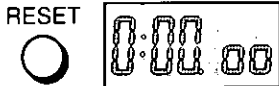
Fonctionnement

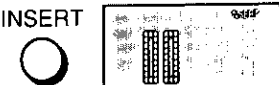
Affichage

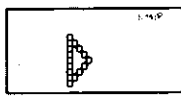
1			Appuyer sur PAUSE/STILL .
2			Repérer le point de fin de montage et appuyer sur RESET pour ramener le compteur à 0:00.00.
3			Repérer le point de début de montage et appuyer sur INSERT . • Pour remplacer la trame sonore, appuyer sur AUDIO DUB .
4			Commencer le montage par insertion en appuyant sur PAUSE/STILL . • Le montage par insertion prend fin lorsque le compteur atteint 0:00.00.

Remarque:

Il n'est pas possible de performer un montage par insertion sur les sections vides de la cassette. Dans ce cas, il est recommandé de commencer avec le montage par assemblage.

Doublage audio

Cette fonction permet d'ajouter une trame sonore sur une cassette déjà enregistrée.

Préparatifs

- Insérer une cassette enregistrée munie de sa languette de prévention d'effacement.
- Appuyer sur la touche **INPUT SELECT** pour sélectionner la source vidéo A1.

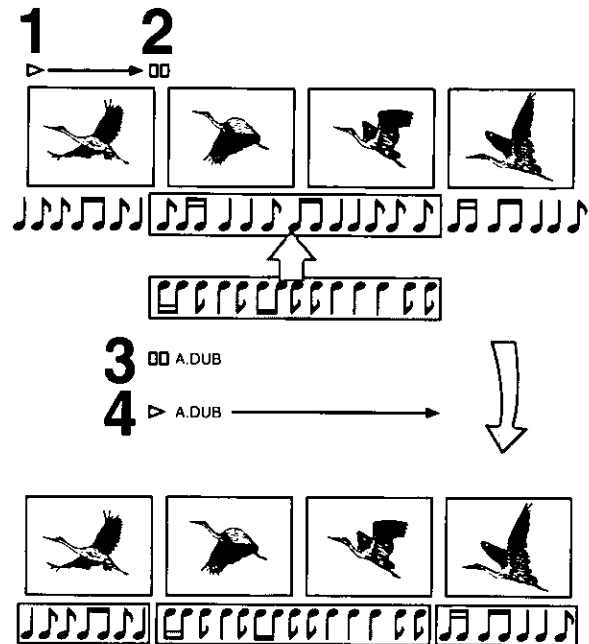

Fonctionnement

Affichage

1			Repérer le point de début où doit commencer le doublage audio.
2			Appuyer sur PAUSE/STILL à l'endroit où doit commencer le doublage audio.
3			Valider cette fonction en appuyant sur AUDIO DUB .
4			Appuyer sur PAUSE/STILL pour commencer le doublage audio. • Appuyer sur STOP pour mettre fin au doublage audio.

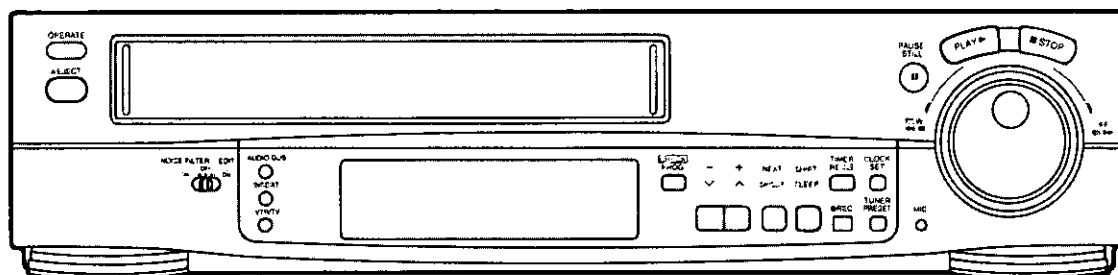

Mise hors contact automatique après un programme différé

Appuyer sur **SLEEP** jusqu'à ce que le temps désiré s'affiche.

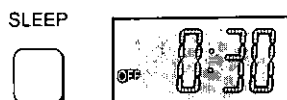

- Chaque pression de la touche fournit l'utilisateur avec 30 minutes de plus (maximum de 9 heures).
- Pour annuler l'heure réglée, appuyer sur **SLEEP** à plusieurs reprises jusqu'à ce que 0:00 s'affiche au registre.

Lecture pseudo-S-VHS

Il est possible de faire la lecture de cassettes enregistrées au moyen du système S-VHS.

- Il peut apparaître des parasites selon le type de cassette utilisé.
- Il n'est pas possible de recevoir une définition aussi claire qu'avec le système S-VHS.
- Il n'est pas possible d'enregistrer des programmes en mode S-VHS en utilisant ce magnéto. scope.

Autres fonctions automatiques

Lecture automatique

Lorsqu'une cassette sans sa languette de prévention d'effacement est insérée, le magnéto. scope commence la lecture automatiquement.

Lecture lorsque le magnéto. scope est hors contact

Si le magnéto. scope est mis hors contact, il est encore possible de faire la lecture d'une cassette insérée en appuyant sur **PLAY**.

Rebobinage automatique

Lorsque la cassette atteint sa fin pendant l'enregistrement (sauf pendant l'enregistrement différé) ou pendant la lecture, la cassette sera rebobinée automatiquement jusqu'au début.

Mise hors contact automatique et éjection

Lorsque le magnéto. scope est mis hors contact, il est possible d'éjecter une cassette en appuyant sur **EJECT**. La cassette sera éjectée et le magnéto. scope se mettra hors contact automatiquement.



Guide de dépannage

En cas de difficulté, vérifier les points suivants avant de consulter un centre de service.

Le magnétoscope ne fonctionne pas			
DIFFICULTÉ	CAUSE PROBABLE	SOLUTION POSSIBLE	VÉRIFIÉ
Aucune indication sur le magnétoscope.	Le fil d'alimentation c.a. n'est pas raccordé.	Brancher le fil d'alimentation c.a. au magnétoscope.	
Les indications sont affichées, mais l'appareil ne fonctionne pas.	L'enregistrement différé est validé.	Appuyer sur TIMER REC pour invalider le mode enregistrement différé.	
	Les dispositifs de sécurité sont en fonction.	Débrancher le fil d'alimentation et attendre 1 minute. Rebrancher le fil dans la prise secteur et vérifier les fonctions.	
	Il y a formation de la condensation.	Ne pas faire fonctionner le magnétoscope pendant une heure.	

Problèmes à la lecture			
DIFFICULTÉ	CAUSE PROBABLE	SOLUTION POSSIBLE	VÉRIFIÉ
L'image est neigeuse ou en noir et blanc. Des barres se déplacent horizontalement.	Le pistage automatique ne fait pas effet.	Effectuer manuellement le réglage du pistage. Voir page 15.	
	Le téléviseur ne syntonise pas le bon canal.	Régler le téléviseur sur le bon canal (3 ou 4). Voir page 7.	
	Les têtes vidéo sont encrassées ou usées.	Consulter votre détaillant pour plus de renseignements.	

Problèmes à l'enregistrement			
DIFFICULTÉ	CAUSE PROBABLE	SOLUTION POSSIBLE	VÉRIFIÉ
L'indication "00" clignote lorsqu'un enregistrement est tenté.	La languette de prévention d'effacement de la cassette est enlevée.	Insérer une autre cassette munie de sa languette, ou couvrir le trou à l'aide d'un ruban gommé si l'enregistrement original n'est plus nécessaire.	
L'enregistrement est parasité, ou encore il n'y a pas d'image.	L'antenne ou le fil de l'antenne est défectueux.	Vérifier le raccordement de l'antenne au magnétoscope. Voir page 5. Vérifier que l'image sur le téléviseur est normale. S'il n'y a pas d'image, vérifier l'antenne.	
	La syntonisation est mauvaise sur le magnétoscope.	Sélectionner le mode de syntonisation. Voir page 8. S'assurer que le sélecteur d'entrée est réglé à "TV".	
L'enregistrement différé ne peut être effectué.	L'heure et la date sont inexactes.	Vérifier l'heure et la date. Régler l'heure exacte (horloge fonctionnant sur le cycle de 24 heures). Voir page 10.	
	Les données de début et de fin d'enregistrement sont incorrectes.	Régler correctement les données de début et de fin.	
	Le magnétoscope n'est pas en mode enregistrement différé.	Appuyer à plusieurs reprises sur TIMER REC pour valider l'enregistrement différé.	
Les enregistrements des signaux externes audio-vidéo ne peuvent être effectués.	Le sélecteur d'entrée n'est pas bien réglé.	Sélectionner "A1".	
	Les raccordements audio vidéo ont été mal faits.	Refaire les raccordements de la bonne manière. Voir page 24.	

Problèmes avec la télécommande			
DIFFICULTÉ	CAUSE PROBABLE	SOLUTION POSSIBLE	VÉRIFIÉ
La télécommande ne fonctionne pas.	Le signal de la télécommande n'atteint pas le magnétoscope.	Pointer la télécommande vers le magnétoscope. S'assurer qu'aucun obstacle ne gêne pas l'acheminement du signal.	
	La distance est trop grande.	La télécommande doit se trouver à moins de 7 m du magnétoscope. Si cela n'est pas possible, remplacer les piles.	
	Les piles sont épuisées.	Remplacer les piles. Voir les remarques à la page 15.	
	Les polarités des piles n'ont pas été respectées (+ et -).	Insérer les piles de la bonne manière. Voir page 15.	



Données techniques

AG-2530P

Mesures de sécurité

Alimentation:	120 V c.a./50 ou 60 Hz
Consommation:	22 W environ

Système d'enregistrement

vidéo:	Balayage hélicoïdal à deux têtes rotatives
Têtes vidéo:	4 têtes
Vitesse de défilement:	SP; 33,3 mm/s LP; 16,65 mm/s SLP; 11,1 mm/s
Ruban magnétoscopique:	Ruban VHS
Durée d'enregistrement/lecture:	540 min. avec cassette NV-T180

VIDÉO

Système vidéo:	EIA; Signal couleur standard NTSC (525 lignes, 60 trames)		
Système de modulation:	Luminance; Enregistrement par azimuth FM Chrominance; Enregistrement par déplacement de phase de la sous-porteuse convertie		
Niveau d'entrée:	Entrée vidéo (prise phono);	1,0 Vc.-à-c.,	75 ohms
Niveau de sortie:	Sortie vidéo (prise phono);	1,0 Vc.-à-c.,	75 ohms
	RF modulé;	Canal VHF 3 ou 4,	75 ohms (termination)

AUDIO

Niveau d'entrée:	Entrée audio (prise phono);	supérieur à -10 dBV,	supérieur à 50 kilohms
	Microphone;	-70 dBV,	supérieur à 600 ohms
Niveau de sortie:	Sortie audio (prise phono);	-8 dBV,	inférieur à 1 kohm
Voie audio:	1 voie (normal-mono seulement)		

Définition vidéo horizontal:	Couleur; Plus de 230 lignes (SP)
Rapport signal/bruit:	Vidéo; supérieur à 43 dB (SP) Audio; supérieur à 42 dB (SP)
Réponse de fréquence audio:	100 Hz à 8 kHz (SP), 100 Hz à 5 kHz (SLP)
Température ambiante:	5°C à 40°C
Humidité ambiante:	35% à 80%
Poids (approx.):	10,1 lb (4,6 kg)
Dimensions:	15 po (L)×3,5 po (H)×14 po (P) [380 (L)×89 (H)×357 (P) mm]

Les poids et les dimensions sont approximatifs.
Sujet à changements sans préavis.



Matsushita Électrique du Canada Limitée

5770 Ambler Drive, Mississauga, Ontario L4W 2T3

Tél.: (416) 624-5010

Imprimé au Japon

Free Manuals Download Website

<http://myh66.com>

<http://usermanuals.us>

<http://www.somanuals.com>

<http://www.4manuals.cc>

<http://www.manual-lib.com>

<http://www.404manual.com>

<http://www.luxmanual.com>

<http://aubethermostatmanual.com>

Golf course search by state

<http://golfingnear.com>

Email search by domain

<http://emailbydomain.com>

Auto manuals search

<http://auto.somanuals.com>

TV manuals search

<http://tv.somanuals.com>