

Panasonic®

VACUUM CLEANER (HOUSEHOLD)

Aspirateur (Domestique)

Aspiradora (Domestico)

Model No.

N° de modèle

N° de modelo

MC-CG901

Operating Instructions *Manuel d'utilisation* *Instrucciones de operación*

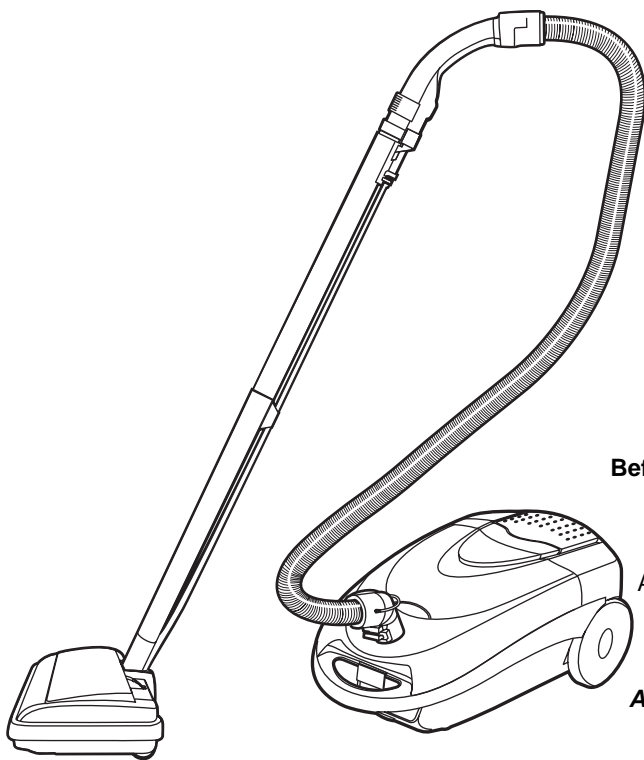

Before operating your vacuum cleaner, please read these instructions completely.

Avant d'utiliser l'appareil, il est recommandé de lire attentivement ce manuel.

Antes de usar su aspiradora, lea completamente estas instrucciones por favor.

TABLE OF CONTENTS

CONSUMER INFORMATION	4
IMPORTANT SAFETY INSTRUCTIONS	7
PARTS IDENTIFICATION	10-12
FEATURE CHART	13
ASSEMBLY INSTRUCTIONS	14
Wands	14
Power Nozzle	14
Canister	16
Hood	16
Hose	16
FEATURES	18
Overload Protector	18
Suction Control	18
Hose Swivel	20
Edge Cleaner	20
Thermal Protector	20
TO OPERATE VACUUM CLEANER	22
Power Cord	24
On-Off Switch	24
Suggested Pile Height Settings	26
Attachments	28
Using Tools	30
Vacuuming Tips	32
ROUTINE CARE OF VACUUM CLEANER	32
Removing Clogs	32
Changing Dust Bag	34
Motor Safety Filter Cleaning	36
Exhaust Filter Changing	38
Cleaning Exterior and Tools	40
POWER NOZZLE CARE	40
Belt Changing and Agitator Cleaning	42
To Remove Belt	42
To Replace Belt	44
To Clean Agitator	46
Agitator Servicing	48
BEFORE REQUESTING SERVICE	53
WARRANTY	56,58
WHAT TO DO WHEN SERVICE IS NEEDED	60

Table des matières

Renseignements importants	5
Importantes mesures de sécurité	8
Nomenclature.....	10-12
Tableau des caractéristiques.....	13
Assemblage	15
Tubes	15
Tête motorisée	15
Chariot	17
Couvercle.....	17
Tuyau	17
Caractéristiques	19
Protecteur de surcharge	19
Régulateur d'aspiration	19
Tuyau pivotant	21
Nettoyeur latéral.....	21
Protecteur thermique	21
Fonctionnement.....	23
Cordon d'alimentation	25
Interrupteur	25
Réglage de la hauteur des brosses.....	27
Accessoires	29
Utilisation des accessoires	31
Conseils pratiques	33
Entretien de l'aspirateur	33
Dégagement des obstructions.....	33
Remplacement du sac à poussière	35
Nettoyage du filtre de sécurité du moteur	37
Remplacement du filtre d'échappement	39
Nettoyage du boîtier et des accessoires	37
Entretien de la tête motorisée.....	39
Pour changer la courroie et nettoyer l'agitateur.....	43
Pour enlever la courroie	43
Pour remettre la courroie.....	45
Pour nettoyer l'agitateur	47
Entretien de l'agitateur.....	49
Guide de dépannage.....	54
Garantie.....	59
Service après-vente.....	60

Tabla de contenido

<i>Información para el consumidor</i>	<i>6</i>
<i>Instrucciones importantes de seguridad.....</i>	<i>9</i>
<i>Identificación de piezas.....</i>	<i>10-12</i>
<i>Diagrama de características.....</i>	<i>13</i>
<i>Instrucciones de ensamblado.....</i>	<i>15</i>
<i>Tubos</i>	<i>15</i>
<i>POWER NOZZLE.....</i>	<i>15</i>
<i>Aspiradora</i>	<i>17</i>
<i>Cubierta</i>	<i>17</i>
<i>Mango.....</i>	<i>17</i>
<i>Características</i>	<i>19</i>
<i>Protector contra sobrecargas.....</i>	<i>19</i>
<i>Control de aspiración</i>	<i>19</i>
<i>Dispositivo giratorio de la manguera</i>	<i>21</i>
<i>Limpiador de orillas.....</i>	<i>21</i>
<i>Protector termal</i>	<i>21</i>
<i>Para operar la aspiradora.....</i>	<i>23</i>
<i>Cordón eléctrico</i>	<i>25</i>
<i>Control On-Off</i>	<i>25</i>
<i>Sugerencias sobre el ajuste de nivel de pelo de la alfombra.....</i>	<i>27</i>
<i>Accesorios</i>	<i>29</i>
<i>Uso de herramientas</i>	<i>31</i>
<i>Sugerencias para aspirar</i>	<i>33</i>
<i>Cuidado de rutina de la aspiradora</i>	<i>33</i>
<i>Quitando los residuos de basura en los conductos</i>	<i>33</i>
<i>Cambio de bolsa</i>	<i>35</i>
<i>Limpieza del filtro.....</i>	<i>37</i>
<i>Cambio del filtro de escape</i>	<i>39</i>
<i>Limpieza del exterior y de los herramientas</i>	<i>37</i>
<i>Cuidado de la POWER NOZZLE</i>	<i>39</i>
<i>Cambio de la correa y limpieza del agitador.....</i>	<i>43</i>
<i>Para retirar la correa</i>	<i>43</i>
<i>Para retirar la correa</i>	<i>45</i>
<i>Limpieza del agitador</i>	<i>47</i>
<i>Cuidado del agitador</i>	<i>49</i>
<i>Antes de pedir servicio.....</i>	<i>55</i>
<i>Garantía</i>	<i>57</i>
<i>Cuando necesita servicio</i>	<i>60</i>

CONSUMER INFORMATION

Please read **IMPORTANT SAFETY INSTRUCTIONS** on page 7 before use. Read and understand all instructions.

TO OUR VALUED CUSTOMER

We are very pleased to welcome you to the Panasonic family of products. Thank you for purchasing this product. Our intent is that you become one of our many satisfied customers.

Proper assembly and safe use of your vacuum cleaner are your responsibilities. Your vacuum cleaner is intended only for household use. The vacuum cleaner should be stored in a dry, indoor area. Read the Operating Instructions carefully for important use and safety information.

Special care is required when vacuuming certain types of carpet or floor covering. Always check the carpet or floor covering manufacturer's recommended cleaning instructions before vacuuming.

PLEASE PAY CLOSE ATTENTION TO ALL WARNING AND CAUTION STATEMENTS.

WARNING

WARNING statements are designed to alert you to the possibility of personal injury, loss of human life, and/or damage to the vacuum cleaner and/or personal property if the instructions given are not followed.

CAUTION

CAUTION statements are designed to alert you to the possibility of damage to the vacuum cleaner and/or personal property if the instructions given are not followed.

WARNING

TO AVOID ELECTRICAL SHOCK

Never vacuum damp or wet surfaces or liquids.
DO NOT store vacuum cleaner outdoors.
Replace worn or frayed power cord immediately.
Unplug from outlet when not in use and before servicing.

TO AVOID ACCIDENTS

Except for hand-held vacuum cleaners, keep vacuum cleaner on floor - not chairs, tables, steps, stairs, etc. Store vacuum cleaner promptly after each use to prevent accidents such as tripping over power cord or vacuum cleaner. Use vacuum cleaner and accessories only in a manner intended by the manufacturer. The use of an extension cord is not recommended.

Renseignements importants

Il est recommandé de lire la section IMPORTANTES MESURES DE SÉCURITÉ à la page 8 avant d'utiliser l'appareil. S'assurer de lire et de bien comprendre toutes les instructions du présent manuel.

À NOTRE CLIENTÈLE

Nous vous souhaitons la bienvenue parmi la grande famille des clients des appareils Panasonic. Nous vous remercions d'avoir arrêté votre choix sur cet appareil. Nous n'avons qu'un seul but : votre entière satisfaction.

L'assemblage approprié et l'utilisation adéquate de l'aspirateur sont la responsabilité de l'utilisateur. Cet aspirateur est destiné à un usage domestique seulement. Le ranger dans un endroit sec ; NE PAS le laisser à l'extérieur. Lire attentivement le présent manuel et prendre connaissance des mesures de sécurité qui y sont exposées.

Des soins particuliers sont nécessaires lors du nettoyage de certains genres de tapis ou de surfaces. Toujours vérifier les recommandations de nettoyage du fabricant du tapis ou de la surface avant de passer l'aspirateur.

Porter une attention particulière à tous les avertissements et à toutes les mises en garde.

 **AVERTISSEMENT**

Les **AVERTISSEMENTS** préviennent d'un risque de blessures corporelles graves, voire mortelles, ou de dommages à des biens personnels ou à l'appareil en cas de non-respect des instructions.

 **ATTENTION**

Les mentions **ATTENTION** avisent d'un risque de dommage à l'appareil ou à des biens personnels en cas de non-respect des instructions.

 **AVERTISSEMENT**

POUR PRÉVENIR LE RISQUE DE CHOCS ÉLECTRIQUES

Ne jamais utiliser l'aspirateur sur une surface humide ou pour aspirer des liquides.

Ne jamais ranger l'appareil à l'extérieur.

Remplacer immédiatement tout cordon d'alimentation usé ou éraillé.

Débrancher l'appareil de la prise secteur après usage et avant tout entretien.

POUR PRÉVENIR LE RISQUE D'ACCIDENTS

À l'exception des aspirateurs à main, garder l'appareil au sol. NE PAS l'utiliser sur des chaises ou des tables ni le passer sur des marches ou dans un escalier, par exemple.

Ranger l'appareil après usage afin de prévenir les risques de trébucher sur le cordon ou l'appareil.

Utiliser l'appareil et les accessoires de la manière recommandée.

Il n'est pas recommandé d'utiliser un cordon prolongateur.

Información para el consumidor

Por favor, lea "Instrucciones importantes de seguridad" en la página 9 antes de usar su aspiradora. Lea y comprenda todas las instrucciones.

A NUESTRO ESTIMADO CONSUMIDOR

Nos da mucho gusto de presentarle a la familia de productos de Panasonic. Le damos las gracias por comprar este producto. Nuestra intención es hacerlo uno de nuestros muchos consumidores satisfechos.

El montaje correcto y uso seguro de su aspiradora son su responsabilidad. Su aspiradora está fabricada para el uso de domicilio únicamente. Debe guardar la aspiradora en un lugar seco y debajo de techo. Lea las "Instrucciones de operación" con cuidado para la información importante de uso y la información de seguridad.

Se requiere cuidado especial cuando use la aspiradora sobre ciertas clases de alfombra o cubierta de piso. Siempre revise las instrucciones de la limpieza recomendada de fabricante para la alfombra o la cubierta de piso antes de pasar la aspiradora.

Preste mucha atención por favor a todos los avisos y a todas las advertencias

 **ADVERTENCIA**

Las secciones de **ADVERTENCIA** están incluidas para llamar su atención a la posibilidad de la lesión corporal, la pérdida de vida humana, y/o el daño a la aspiradora y/o el daño a las propiedades personales si las instrucciones dadas no están seguidas.

 **CUIDADO**

Las secciones de **CUIDADO** están incluidas para llamar su atención a la posibilidad del daño a la aspiradora, y/o del daño a las propiedades personales si las instrucciones dadas no están seguidas.

 **ADVERTENCIA**

PARA EVITAR CHOQUE ELÉCTRICO

Nunca pase la aspiradora en las superficies húmedas o mojadas ni aspire los líquidos.

No mantenga la aspiradora a la intemperie.

Cambio en seguida un cordón eléctrico gastado o raído.

Desconéctela cuando lo la está usando y antes de darle servicio.

PARA EVITAR ACCIDENTES

Excepto las aspiradoras a mano, mantenga la aspiradora sobre el suelo - no sobre las sillas, las mesas, los escalones, las escaleras, etc.

Mantenga la aspiradora en un lugar seguro en seguida después de cada uso para evitar accidentes como tropiezo con cordón eléctrico o con aspiradora.

Use la aspiradora y los accesorios únicamente en manera descrita en este manual.

No recomiende un cordón eléctrico adicional.

IMPORTANT SAFETY INSTRUCTIONS

When using your vacuum cleaner, basic precautions should always be followed
Read all instructions in this manual before assembling or using your vacuum cleaner.

WARNING

To reduce the risk of fire, electrical shock, injury:

1. **Use** only as described in this manual. Use only manufacturer's recommended attachments.
2. **DO NOT** leave vacuum cleaner plugged in when not in use. Unplug from outlet when not in use and before servicing.
3. To reduce the risk of fire, or electric shock – **DO NOT** use outdoors or on wet surfaces.
4. **DO NOT** allow vacuum cleaner to be used as a toy. Close attention is necessary when used by or near children.
5. **DO NOT** use with damaged cord or plug. If vacuum cleaner is not working as it should, or if it has been dropped, damaged, left outdoors, or dropped into water, return it to an Authorized Panasonic Servicenter.
6. **DO NOT** pull or carry by cord, use cord as a handle, close door on cord, or pull cord around sharp edges or corners. Do not run vacuum cleaner over cord. Keep cord away from heated surfaces.
7. **DO NOT** unplug by pulling on cord. To unplug, grasp the plug, not the cord.
8. **DO NOT** handle plug or vacuum cleaner with wet hands.
9. **DO NOT** put any objects into openings.
10. **DO NOT** use with any opening blocked; keep free of dust, lint, hair, and anything that may reduce air flow.
11. **Keep** hair, loose clothing, fingers, and all parts of body away from openings and moving parts.
12. **Turn off** all controls before unplugging.
13. **Use extra care** when cleaning on stairs. Do not put on chairs, tables, etc. Keep on floor.
14. **DO NOT** use vacuum cleaner to pick up flammable or combustible liquids such as gasoline or use in areas where they may be present. The fumes from these substances can create a fire hazard or explosion.
15. **DO NOT** pick up anything that is burning or smoking, such as cigarettes, matches, or hot ashes.
16. **DO NOT** use without dust bag and/or filters in place.
17. **Unplug** before connecting Air Turbine (if applicable).
18. **The hose** contains electrical wires. **DO NOT** use when damaged, cut, or punctured. Replace if cut or worn. Avoid picking up sharp objects.
19. **Always** turn off vacuum cleaner before connecting or disconnecting the hose, Air Turbine (if applicable) or nozzle.
20. **Hold plug** when rewinding onto cord reel. **DO NOT** allow plug to whip when rewinding.
21. **You** are responsible for making sure that your vacuum cleaner is not used by anyone unable to operate it properly.
22. **DO NOT** operate vacuum cleaner without the exhaust filter or exhaust filter door in place.

SAVE THESE INSTRUCTIONS

THIS VACUUM CLEANER IS INTENDED FOR HOUSEHOLD USE ONLY

Note: Before you plug in your Panasonic vacuum cleaner, make sure that the voltage indicated on the rating plate located at the back of the vacuum cleaner is the same as your local supply.

Importantes mesures de sécurité

Il est important de suivre des précautions générales lors de l'utilisation de l'aspirateur.
Lire toutes les instructions se trouvant dans ce manuel avant d'assembler ou d'utiliser cet aspirateur.

AVERTISSEMENT

Afin de réduire les risques d'incendie, de chocs électriques ou de lésions corporelles:

1. **Utiliser** l'aspirateur seulement de la manière décrite dans ce manuel. Utiliser seulement les accessoires recommandés par le fabricant.
2. **NE PAS** laisser l'appareil branché s'il n'est pas utilisé. Débrancher de la prise d'alimentation si l'appareil n'est pas en cours d'utilisation et avant tout entretien.
3. Afin de réduire les risques d'incendie, ou de chocs électriques, **NE PAS** l'utiliser à l'extérieur ou sur des surfaces mouillées.
4. **NE PAS** permettre l'utilisation de l'aspirateur comme un jouet. Il est nécessaire de surveiller de près si l'appareil est utilisé par ou près des enfants.
5. **NE PAS** utiliser l'appareil si le cordon ou la fiche est endommagé. Si l'aspirateur ne fonctionne pas correctement, s'il est tombé, endommagé, laissé dehors ou tombé dans l'eau, l'apporter à un centre de service Panasonic agréé.
6. **NE PAS** tirer ou porter l'aspirateur par le cordon, ni utiliser le cordon en tant que manche, ni fermer une porte sur le cordon, ni tirer le cordon autour de coins aigus. **NE PAS** passer l'aspirateur sur le cordon. **NE PAS** laisser le cordon à proximité de surfaces chauffantes.
7. **NE PAS** débrancher l'appareil en tirant sur le cordon. Pour débrancher, tirer sur la fiche et non le cordon.
8. **NE PAS** toucher à l'appareil ou à la fiche avec les mains mouillées.
9. **NE PAS** mettre d'objets dans les ouvertures.
10. **NE PAS** utiliser l'appareil si une ouverture est obstruée. Garder libre de poussière, peluche, poil ou tout autre matériel qui pourrait réduire le passage d'air.
11. Éloigner les cheveux, vêtements, doigts et toute autre partie du corps des ouvertures et des pièces en mouvement.
12. **Couper le contact** avant de débrancher le cordon d'alimentation.
13. **Prendre des précautions supplémentaires** lors du nettoyage des escaliers. Ne pas mettre l'aspirateur sur des chaises, tables, etc. mais le garder au niveau du sol.
14. **NE PAS** utiliser l'aspirateur pour aspirer des liquides inflammables ou combustibles, comme de l'essence ni dans des endroits où ils pourraient être présents. Les émanations de telles substances pourraient causer un risque d'incendie ou d'explosion.
15. **NE PAS** aspirer des matières brûlantes ou fumantes telles que cigarettes, allumettes ou cendres chaudes.
16. **NE PAS** utiliser l'appareil sans sac à poussière et(ou) filtres en place.
17. **Débrancher** l'appareil avant de connecter la brosse à turbine à air. (s'il y a lieu).
18. Le **tuyau** contient des fils électriques. **NE PAS** utiliser l'appareil avec un tuyau endommagé, coupé ou perforé. Le remplacer s'il est coupé ou usé. Éviter d'aspirer des objets tranchants.
19. **Toujours** arrêter l'aspirateur avant de raccorder ou détacher le tuyau, la brosse à turbine à air (s'il y a lieu) ou la tête motorisée.
20. **Tenir la fiche** lorsque le cordon s'enroule. **NE PAS** laisser la fiche fouetter l'air.
21. **Vous** êtes responsable de vous assurer que l'aspirateur n'est pas utilisé par une personne incapable de le faire fonctionner correctement.
22. **NE PAS** utiliser l'aspirateur sans le filtre d'évacuation, ou sans que le couvercle du filtre d'évacuation ne soit en place.

Conserver ce manuel d'utilisation

Cet aspirateur est destiné à un usage domestique seulement.

Remarque: Avant de brancher l'aspirateur, vérifier que la tension du secteur corresponde à celle de l'appareil, indiquée sur la plaque signalétique à l'arrière de l'appareil.

Instrucciones importantes de seguridad

**Cuando usa su aspiradora, debe seguir las instrucciones incluso las siguientes:
Lea todas las instrucciones antes de usar esta aspiradora.**

AVERTENCIA

Para reducir el riesgo de incendio, choque eléctrico o lesión corporal:

1. **Use** su aspiradora solamente como se describe en este manual. Use solamente accesorios Panasonic recomendados.
2. **No deje** la aspiradora cuando está enchufada. Desenchufe del tomacorriente cuando no está en uso y antes de hacer el servicio.
3. **Para** reducir el riesgo de choque eléctrico - **No** la use afuera o sobre superficies mojadas.
4. **No permita** que sea usada como un juguete. Gran atención es necesaria cuando sea usada por o cerca de niños.
5. **No** la use con un cordón o ficha dañados. Si la aspiradora no trabaja como debe, se la ha dejado caer, dañado, dejada afuera, o volteada en agua, retórnela a un Centro de Servicio Panasonic.
6. **No** la tire o arrastre por el cordón, use el cordón como una manija, cierre una puerta sobre el cordón, o tire el cordón alrededor de bordes afilados o esquinas. No pase la aspiradora sobre el cordón. Mantenga el cordón lejos de superficies calientes.
7. **No** desenchufe tirando del cordón. Para desenchufar, tome la ficha, no el cordón.
8. **No** tome la ficha o la aspiradora con manos mojadas.
9. **No** ponga ningún objeto en las aberturas
10. **No** la use con ninguna abertura bloqueada; manténgala libre de polvo, hilachas, pelo, y cualquier cosa que pueda reducir la circulación de aire.
11. **Mantenga** los cabellos, ropas sueltas, dedos, y todas las partes del cuerpo lejos de las aberturas y partes móviles.
12. **Apague** todos los controles antes de desenchufar.
13. **Use** precauciones extra cuando limpie escaleras. No la ponga sobre sillas, mesas, etc. Manténgala sobre el piso.
14. **No** use la aspiradora para levantar líquidos inflamables o combustibles (gasolina, fluido de limpiar, perfumes, etc.), o use en áreas donde puedan estar presentes. Los vapores de estas substancias pueden crear un peligro de incendio o explosión.
15. **No** levante nada que esté ardiendo o echando humo, tales como cigarrillos, fósforos, o cenizas calientes.
16. **No** use la aspiradora sin la bolsa para el polvo y/o filtros en su lugar.
17. **Desenchufe** antes de conectar el AIR TURBINE. (si es aplicable).
18. **La Manguera** contiene cables eléctricos. No la use cuando está dañada, cortada, o agujereada. No levante objetos afilados.
19. **Siempre** apague la aspiradora antes de conectar o desconectar la manguera, el AIR TURBINE. (si es aplicable) o la boquilla.
20. **Tome la ficha** cuando arrolle sobre el carrete del cordón. No permita que la ficha golpee cuando está arrollando.
21. **Usted** es responsable de estar seguro que su aspiradora no es usada por nadie que sea incapaz de operarla correctamente.
22. **No opere** sin el filtro de escape ni la cubierta del filtro de escape instalados.

Guarde estas instrucciones

Esta aspiradora está recomendada para el uso a domicilio unicamente.

Nota: Antes de conectar su aspiradora Panasonic, asegúrese de que el voltaje indicado en el voltímetro en la parte posterior de la aspiradora sea del mismo voltaje que el de su casa.

PARTS IDENTIFICATION

Nomenclature

Identificación de piezas

Power Nozzle

Tête motorisée

Power Nozzle

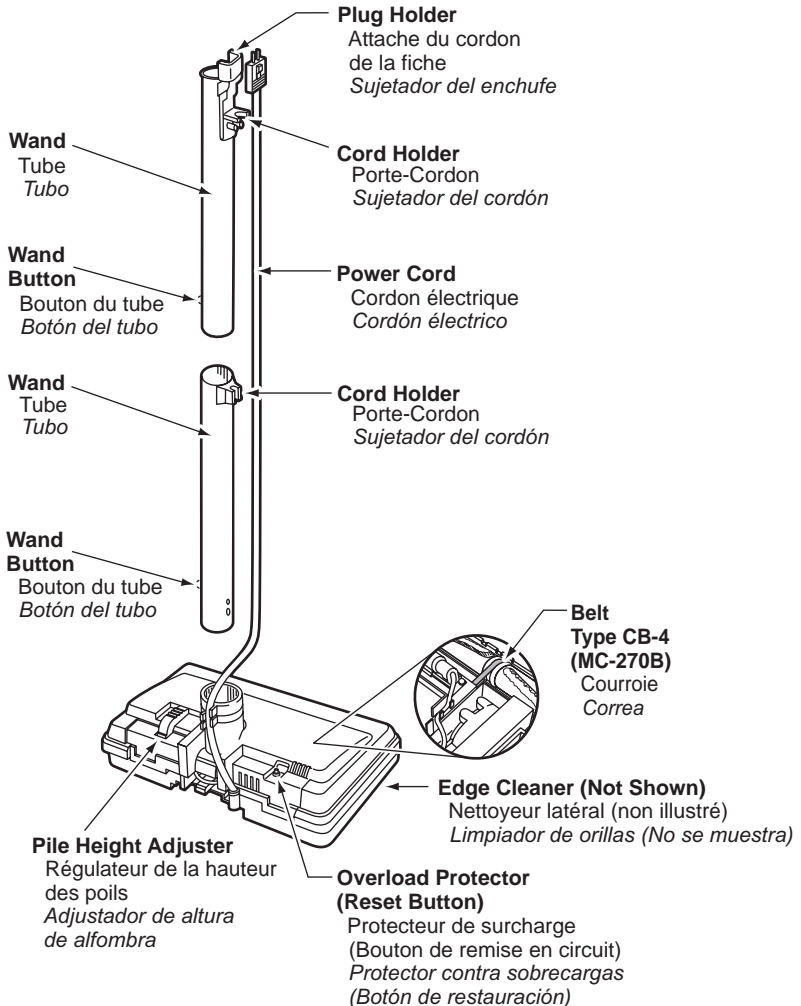

PARTS IDENTIFICATION

Nomenclature

Identificación de piezas

Canister

Chariot

Receptáculo

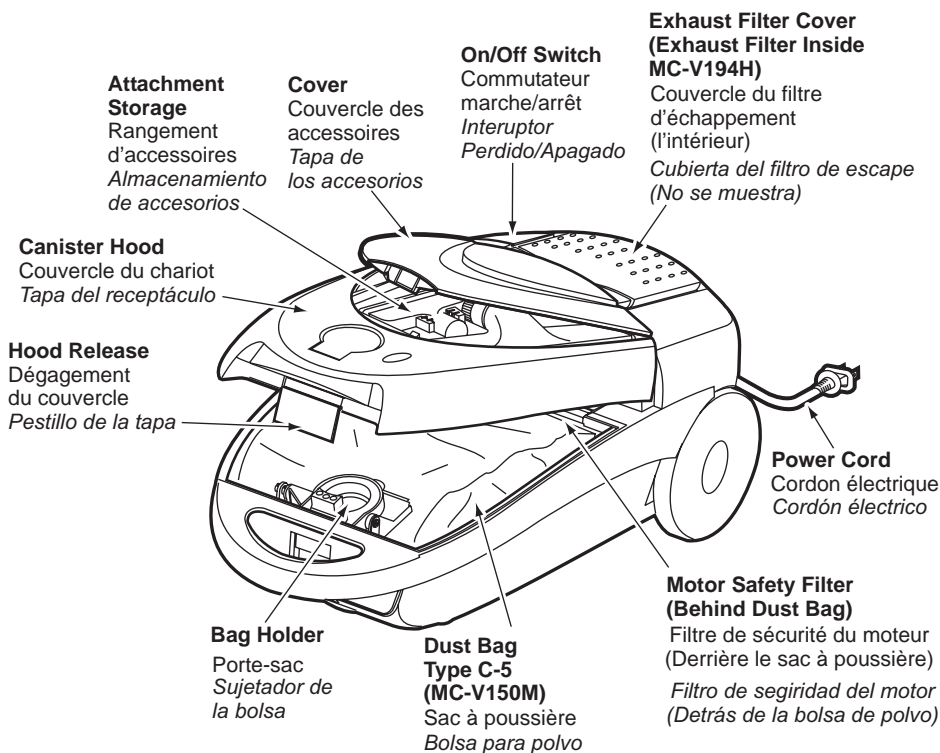

PARTS IDENTIFICATION

Nomenclature

Identificación de piezas

Hose

Tuyau

Manguera

Suction Control

Réglage de la
puissance
de l'aspiration
*Control de
Succión*

Handle

Poignée
Manjo

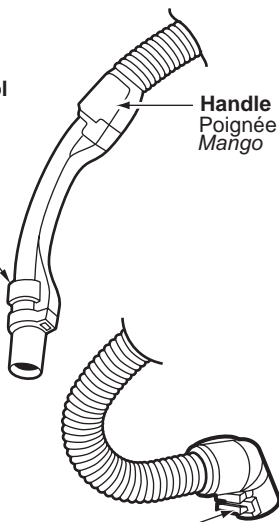

Hose Latch Tab

Encoche de
raccordement du tuyau
*Dispositivo giratorio
de la manguera.*

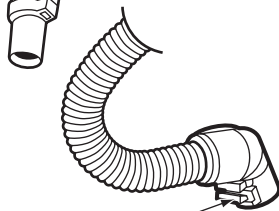

Tools

Accessoires

Herramientas

Crevice Tool

Suceur plat
*Herramienta para
hendiduras*

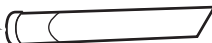

Combination Brush

Brosse mixte
Cepillo de combinación



Floor Brush

Brosse à plancher
Cepillo para pisos

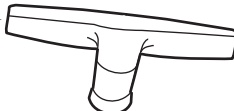

Feature Chart

Power	Thermal Protector	Cord Length	Tools On-Board	Overload Protector
120V AC(60 Hz) 12.0 A	Yes	6.096 m (20Ft.)	Yes	Yes

Tableau des caractéristiques

Alimentation	Protecteur thermique	Longueur du cordon	Accessoires	Protecteur de surcharge
120 V c.a.(60 Hz) 12,0 A	Oui	6,096 m (20 pi)	Oui	Oui

Diagrama de características

<i>Voltaje</i>	<i>Protector termal</i>	<i>Extensión de cordón</i>	<i>Herramientas</i>	<i>Protector contra subrecargas</i>
120V c.a.(60 Hz) 12,0 A	<i>Si</i>	6.096 m (20pi)	<i>Si</i>	<i>Si</i>

ASSEMBLY INSTRUCTIONS

WARNING

Electrical Shock Hazard

DO NOT plug into electrical supply until assembly is complete. Failure to do so could result in electrical shock or injury.

Wands

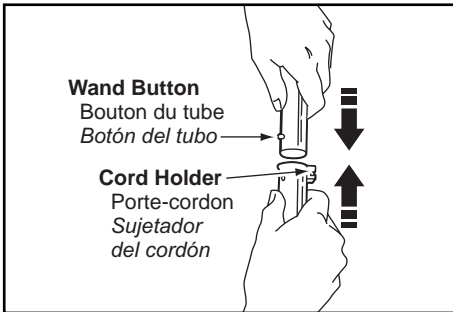

- Slide wands together until wand button snaps into place.

Power Nozzle

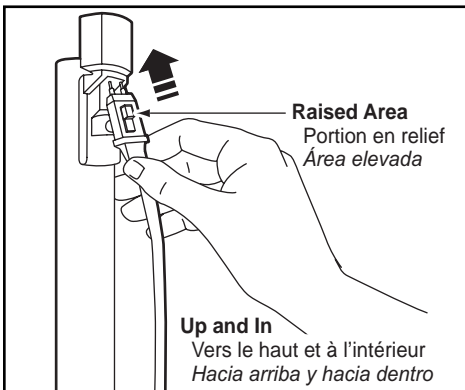

- Insert wands into **POWER NOZZLE** until the wand button snaps into place.
- Connect **POWER NOZZLE** plug and cord as shown.
- Do not force.
- Raised area of plug must face toward hand.
- If hard to install, turn the plug over and try again.

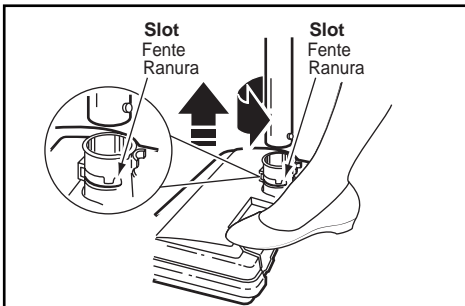

- To Remove:**
- Disconnect **POWER NOZZLE** plug and cord.
 - Steady **Power Nozzle** with foot and turn wands until the button disappears, then pull wands out of **Power Nozzle**.
 - Pull wands out of **POWER NOZZLE**.

Assemblage



AVERTISSEMENT

Risque de chocs électriques

Ne pas brancher sur une prise de courant avant que le montage ne soit terminé. Sinon, il pourrait s'ensuivre des chocs électriques ou des blessures.

Tubes

- Glisser les tubes ensemble jusqu'à ce que le bouton du tube s'enclenche en place.

Instrucciones de ensamblado



ADVERTENCIA

Peligro de choque eléctrico

No conecte la aspiradora hasta que termine de armarla. De lo contrario podría causar un choque eléctrico o lesión corporal.

Tubos

- Una los tubos deslizándolos hasta que el botón quede fijo en posición.

Tête motorisée

- Insérer les tubes dans la tête motorisée jusqu'à ce que le bouton du tube s'enclenche en place.
- Brancher la fiche et le cordon de la tête motorisée de la manière illustrée.
- NE PAS forcer.
- La portion en relief de la fiche doit être tournée vers la main.
- Si l'insertion de la fiche est difficile, l'inverser puis essayer à nouveau.

Pour enlever:

- Débrancher la fiche et le cordon de la tête motorisée.
- Appuyez avec le pied sur la pédale de relâchement du tube de rallonge puis tirez sur le tube vers le haut.
- Retirer les tubes de la tête motorisée.

Power Nozzle

- Introduzca los tubos en la POWER NOZZLE hasta que el botón del tubo quede fijo en posición.
- Conecte el enchufe y cordón de la power nozzle.
- NO LO FUERCE.
- El área elevada del enchufe tiene que estar hacia la mano.
- Si tiene dificultades al ensamblar, gire el conector y trate de nuevo.

Para Retirar:

- Desconectar la Power Nozzle y el cordón.
- Apoye el pie sobre la POWER NOZZLE y gire los tubos hasta que el botón desaparezca y luego tire de los tubos para retirarlos de la POWER NOZZLE.
- Retirar los tubos del POWER NOZZLE.

Canister

- Open canister hood.
- Check dust bag (See CHANGING DUST BAG for instructions).
- Check filter (See MOTOR SAFETY FILTER CLEANING for instructions).

Hood

- It is normal for the canister hood to come off when it is opened further than needed.
- Line up the hinges, insert them, and close the hood to replace it.

Hose

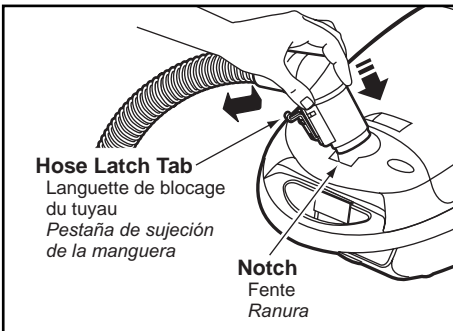

- Line up the hose latch tab and notch in canister hood and insert hose into canister until it snaps in place.

To Remove:

- Lift hose latch tab upward and pull up on hose.

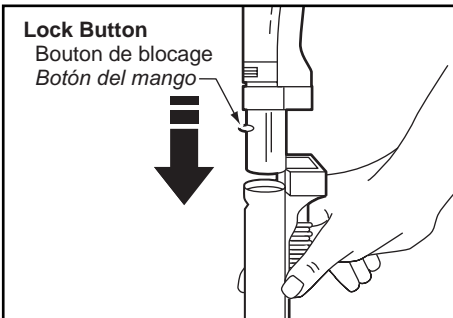

- Insert handle into wand until lock button snaps in place.

- Be sure the hose is not twisted.

To Remove:

- Press lock button and pull up on handle.

Chariot

- Ouvrir le couvercle du chariot.
- Vérifier le sac à poussière (Se reporter à la section "Remplacement du sac à poussière").
- Vérifier le filtre de sécurité du moteur (Se reporter à la section "Nettoyer du filtre de sécurité du moteur").

Couvercle

- Il est normal que le couvercle du chariot se détache lorsqu'il est ouvert plus que nécessaire.
- Aligner les charnières, les insérer, puis fermer le couvercle pour le remettre en place.

Tuyau

- Aligner la languette de blocage du tuyau avec l'encoche du couvercle du chariot et insérer le tuyau dans le chariot jusqu'à ce qu'il s'enclenche.

Pour enlever:

- Soulever la languette de blocage du tuyau et tirer le tuyau vers le haut.

- Insérer la poignée dans le tube jusqu'à ce que le bouton de blocage s'enclenche en place.

- S'assurer que le tuyau souple n'est pas tortillé.

Pour enlever:

- Appuyer sur le bouton de blocage et tirer la poignée vers le haut.

Aspiradora

- *Abra la tapa del receptáculo.*
- *Cheque la funda de polvo (Vea CAMBIAR FUNDA para instrucciones).*
- *Cheque el filtro de seguridad del motor (Vea LIMPIEZA DEL FILTRO para instrucciones).*

Cubierta

- *Es normal que la tapa del receptáculo se desprenda al ser abierta más de lo necesario.*
- *Para colocar nuevamente la tapa, alinee las bisagras, insértelas y cierre la tapa.*

Mango

- *Introduzca el mango en el tubo hasta que el botón para liberar el mango y tire del mango hacia Arriba.*

Para Retirar:

- *Levante el pestillo de la manguera y tire de la manguera.*

- *Introduza el mango en el tubo hasta que el botón de bloqueo quede en posición.*

- *Asegúrese que la manguera no esté torcida.*

Para Retirar:

- *Oprima el botón de bloqueo y tire del mango hacia arriba.*

FEATURES

Overload Protector

Overload Protector (Reset Button)

Protecteur de surcharge
(Bouton de remise en circuit)
Protector contra sobrecargas
(Botón de restauración)

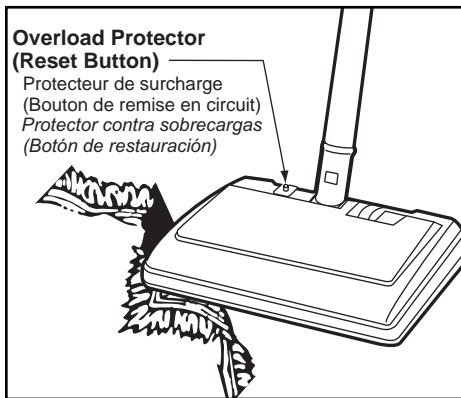

- The overload protector stops the **POWER NOZZLE** motor when the brush jams and prevents belt breakage.

NOTE: Canister motor will continue to run.

TO CORRECT PROBLEM:

- Unplug electrical cord.
 - Check brush and brush support areas for excessive lint buildup or jamming.
 - Clean jammed area.
- TO RESET:**
- Press reset button on top of the **POWER NOZZLE**. Plug in and turn on vacuum cleaner.

Suction Control

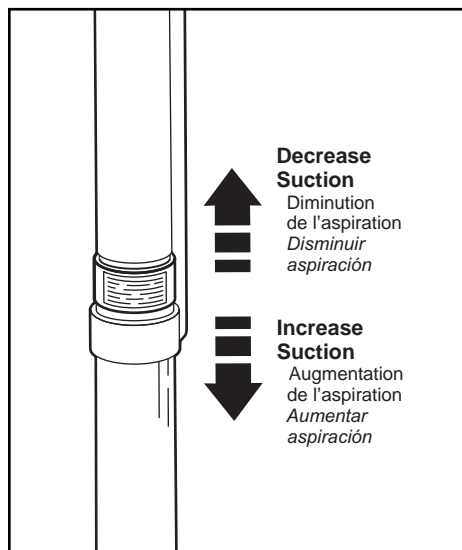

- Suction control allows you to change vacuum cleaner suction for different fabric and carpet weight.
- Opening control decreases suction for draperies and lightweight rugs.
- Closing control increases suction for upholstery and carpets.

Caractéristiques

Protecteur de surcharge

- Le système de protection contre les surcharges arrête le moteur de la tête motorisée lorsque les brosses restent bloquées pour éviter que la courroie ne se casse.

REMARQUE: Le moteur de l'aspirateur continuera cependant de tourner.

Pour corriger le problème:

- Débrancher le cordon d'alimentation.
- Vérifier toute accumulation possible de fibre, de peluche ou tout blocage aux alentours des brosses et des supports de brosse.
- Nettoyer l'endroit bloqué.
Pour réarmer:
 - Appuyer sur le bouton de remise en marche de la tête motorisée. Brancher le cordon et établir le contact.

Régulateur d'aspiration

- Le régulateur d'aspiration permet de changer l'aspiration pour différents types de tapisserie ou de moquette.
- L'ouverture du régulateur diminue l'aspiration pour les tentures et les tapis légers.
- La fermeture du régulateur augmente l'aspiration pour les tapisseries et les moquettes.

Características

Protector contra sobrecargas

- *El protector contra sobrecargas detiene el motor del POWER NOZZLE cuando el cepillo se atasca y previene que la banda se reviente.*

NOTA: El motor de la aspiradora volverá a funcionar.

Para corregir el problema:

- *Desenchufar Cordón Eléctrico*
- *Cheque cepillo y áreas de apoyo de cepillo para acumulación excesivo de hilo o interferencia.*
- *Limpiar el área de interferencia.*
Para restablecer:
 - *Apreta el botón de reponer en la parte arriba de la POWER NOZZLE. Enchufar y encender el bote.*

Control de aspiración

- El control de aspiración le permite cambiar la potencia de aspiración de la aspiradora dependiendo del grosor de la tela o alfombra.
- *Abriendo el control reduce la aspiración para cortinas y alfombras ligeros.*
- *Cerrando el control aumenta la aspiración para tapicería y alfombras.*

Hose Swivel

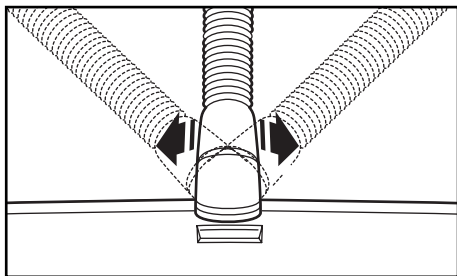

- The hose swivel allows the hose to turn without moving the canister. This is helpful for cleaning in small areas.
- Check hose for twisting before pulling canister.

Edge Cleaner

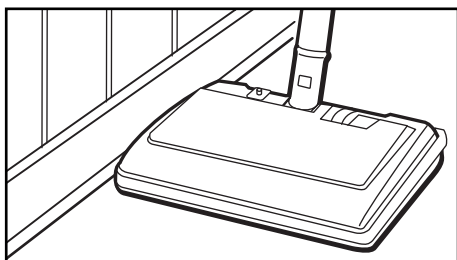

- Active brush edge cleaners are on both sides of the Power Nozzle.
- Guide either side of the Power Nozzle along baseboards or next to furniture to help remove dirt trapped at carpet edges.

Thermal Protector

- This vacuum cleaner has a thermal protector which automatically trips to protect the vacuum cleaner from overheating. If a clog prevents the normal flow of air to the motor, the thermal protector turns the motor off automatically. This allows the motor to cool in order to prevent possible damage to the vacuum cleaner.

To correct problem:

- Turn off and unplug vacuum cleaner to allow the vacuum cleaner to cool and the thermal protector to reset.
- Check for and remove clogs, if necessary.
- Also check and replace any clogged filters.
- Wait approximately thirty (30) minutes and plug the vacuum cleaner in and turn it on to see if the thermal protector has reset.

Tuyau pivotant

- Le tuyau pivotant peut tourner sur lui-même ce qui évite d'avoir à déplacer le chariot. Idéal lors du nettoyage de petites surfaces.
- Vérifier le pivotement du tuyau avant de tirer le chariot.

Dispositivo giratorio de la manguera

- *El dispositivo giratorio de la manguera permite que ésta gire sin necesidad de mover el receptor a culo.*
- *Asegúrese de que la manguera no esté retorcida antes de jalar el receptor.*

Nettoyeur latéral

- Des brosses nettoyantes latérales se trouvent des deux côtés de la tête motorisée.
- Guider l'un ou l'autre des côtés de la tête motorisée le long des plinthes ou à côté des meubles pour aider à déloger la saleté prise dans les bords de tapis.

Limpiador de orillas

- *Active los cepillos limpiadores de orillas a cada lado de la Power Nozzle.*
- *Pase la Power Nozzle junto a las paredes o junto a los muebles para ayudar a eliminar la tierra acumulada en las orillas de la alfombra.*

Protecteur thermique

- Cet aspirateur comprend un protecteur thermique qui se déclenche automatiquement lors de surchauffe afin de protéger l'aspirateur. Si un blocage interrompt le flux normal de l'air au moteur, le protecteur thermique éteindra le moteur automatiquement. Ceci permet au moteur de se refroidir afin d'éviter des dommages potentiels à l'aspirateur.

Protector termal

- *Esta aspiradora tiene un protector termal que se ajusta automáticamente para proteger a la aspiradora del sobrecalentamiento. Si una obstrucción impide el flujo normal de aire al motor, el protector termal apaga el motor automáticamente para permitir que el motor se enfríe a fin de evitar posibles daños a la aspiradora.*

Correction du problème:

- Éteindre et débrancher l'aspirateur de la prise afin de permettre à l'aspirateur de se refroidir et au protecteur thermique de se réarmer.
- **Chercher et retirer toute obstruction le cas échéant.**
- **Vérifier et remplacer tout filtre bouché.**
- **Attendre environ trente (30) minutes, ensuite rebrancher l'aspirateur et rallumer afin de voir si le protecteur thermique s'est réarmé.**

Para corregir el problema:

- *Apagué y desconecté la aspiradora para permitir que la aspiradora se enfríe y que el protector termal se reajuste.*
- **Busque y saque las obstrucciones, si es necesario.**
- **Examine también y reemplace/limpie cualquier filtro obstruido.**
- **Espere aproximadamente treinta (30) minutos y enchufe la aspiradora y prendala para ver si el protector termal se ha reajustado.**

TO OPERATE VACUUM CLEANER

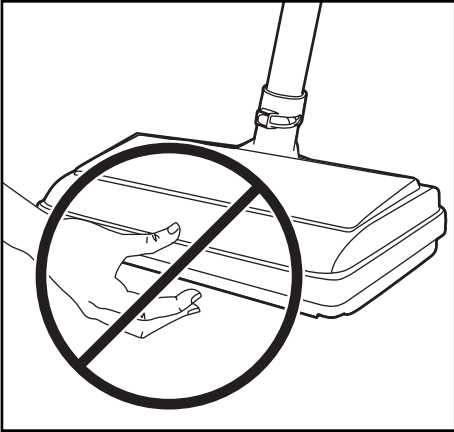

CAUTION

Moving Parts! To reduce the risk of personal injury, **DO NOT** touch the agitator when the vacuum cleaner is **ON**. Contacting the agitator while it is rotating can cut, bruise, or cause other injuries.

Always turn off and unplug vacuum cleaner from electrical outlet before servicing.

Use caution when operating this product near children.

WARNING

Personal Injury and Product Damage Hazard

- **DO NOT** plug in if switch is in **ON** position. Personal injury or property damage could result.
- The cord moves rapidly when rewinding. Keep children away and provide a clear path when rewinding the cord to prevent personal injury.
- **DO NOT** use outlets above counters. Damage from cord to items in surrounding area could occur.

Fonctionnement

ATTENTION

Pièces mobiles! Pour réduire le risque de blessures, ne touchez pas l'agitateur quand l'aspirateur est en marche. Entrer en contact avec l'agitateur tandis qu'il tourne peut couper, meurtrir ou causer d'autres blessures.

Arrêtez et débranchez toujours de la sortie électrique avant l'entretien.

Faites attention quand vous l'utilisez près des enfants.

Para usar la aspiradora

CUIDADO

¡Partes en movimiento! Para reducir el riesgo de daños corporales, no toque el agitador cuando la aspiradora está encendida. El tocar el agitador mientras que está girando puede cortar, contusionar o causar otras lesiones.

Siempre apague y desconecte del tomacorriente antes de dar mantenimiento.

Tenga cuidado al aspirar cerca de niños.

AVERTISSEMENT

Risque de lésions corporelles et de dommages au produit.

- **NE PAS** brancher si le commutateur est en position de marche, car des lésions corporelles ou des dommages pourraient s'ensuivre.
- Le cordon bouge rapidement lors du réenroulement. Garder les enfants à l'écart et assurer un parcours libre lors du réenroulement du cordon pour éviter les blessures.
- **NE PAS** utiliser de prise au-dessus des comptoirs, sous peine d'endommager des objets dans les environs.

ADVERTENCIA

Peligro de lesión personal y daño al producto

- **NO enchufe la aspiradora si el interruptor está en la posición ON. Podría causar lesión personal o daño al producto.**
- **El cordón eléctrico se mueve rápidamente durante el enrollamiento. Mantenga alejados a los niños y asegure espacio libre suficiente para evitar lesiones personales al enrollar el cordón.**
- **NO use los enchufes localizados sobre los muebles. Los objetos cercanos podrían resultar dañados.**

Power Cord

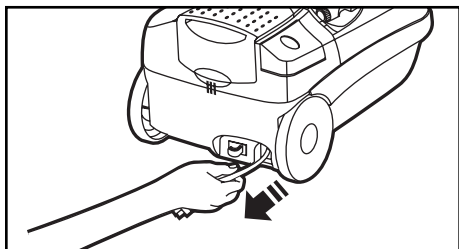

NOTE: To reduce the risk of electric shock, this vacuum cleaner has a polarized plug, one blade is wider than the other. This plug will fit in a polarized outlet only one way. If the plug does not fit fully in the outlet, reverse the plug. If it still does not fit, contact a qualified electrician to install the proper outlet. **DO NOT CHANGE THE PLUG IN ANY WAY.**

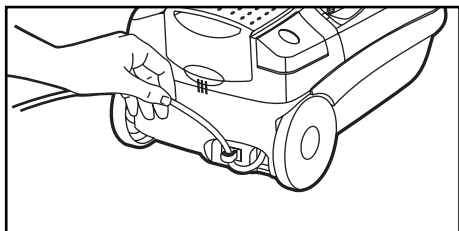

- Pull cord out of canister to desired length.
- Snap cord into grip to prevent accidental rewinding.
- Plug the polarized power cord into a 120 Volt outlet located near the floor.

To Rewind:

- Turn off and unplug the vacuum cleaner. Remove cord from grip.
- Hold the plug while rewinding to prevent damage or injury from the moving cord.
- A slight tug will release the locking pawls in the cord reel allowing it to retract.

On-Off Switch

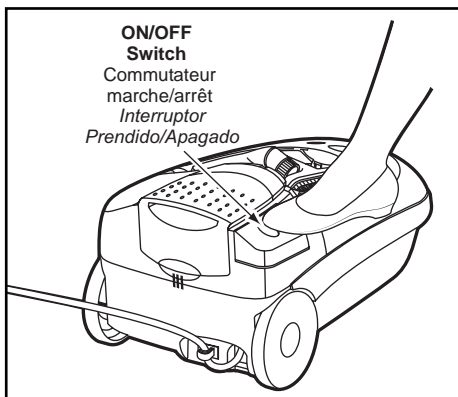

- To turn vacuum cleaner on, step on the **ON/OFF** switch.

Cordon d'alimentation

REMARQUE: Cet aspirateur est nanti d'une fiche polarisée, une broche est plus large que l'autre, pour réduire les risques de choc électrique. La fiche ne pourra être insérée dans une prise polarisée que d'une seule façon. Si la fiche s'insère mal, l'inverser. Si elle ne s'insère toujours pas, faire appel à un électricien qualifié pour l'installation d'une prise appropriée. **NE PAS CHANGER LA FICHE DE QUELQUE FAÇON QUE CE SOIT.**

- Tirer le cordon à la longueur voulue.
- Enclencher le cordon pour qu'il ne s'enroule pas accidentellement.
- Brancher le cordon polarisé dans une prise de 120 V près du plancher.

Pour Enrouler:

- Arrêter et débrancher l'aspirateur. Retirer le cordon du crochet.
- Tenir la fiche pendant l'enroulement pour éviter blessures et dommages.
- Tirer légèrement pour dégager les cliquets de verrouillage et le cordon s'enroulera.

Interrupteur

- Pour mettre l'aspirateur en marche, appuyer sur l'interrupteur marche/arrêt.

Cordón eléctrico

NOTA: Para reducir el riesgo de choque eléctrico, esta aspiradora cuenta con una clavija polarizada, uno de los contactos es más ancho que el otro. La clavija sólo puede introducirse de una manera en el enchufe. Si la clavija no cabe bien en el enchufe, invírtala. Si aún no cabe, llame a un electricista para que instale un enchufe correcto. **NÓ ALTERE LA CLAVIJA DE NINGUNA MANERA.**

- Tire del cordón para sacarlo del receptáculo hasta tener la longitud deseada.
- Detenga el cordón un momento para interrumpir el enrollamiento.
- Conecte el cordón eléctrico polarizado en un enchufe de 120 voltios que se encuentre cerca del piso

Para Enrollar:

- Desconecte la aspiradora.
- Remover el cordón de el sujetador.
- Sujete el enchufe mientras enrolla el cordón para impedir daño o lesión corporal por el movimiento del cordón.
- Los sujetadores del carrete del cordón se desbloquean con un tirón leve, lo que permite que el cordón se enrolle.

Control On-Off

- Para encender la unidad, pise la interruptor de encendido/apagado.

Handle Adjustments

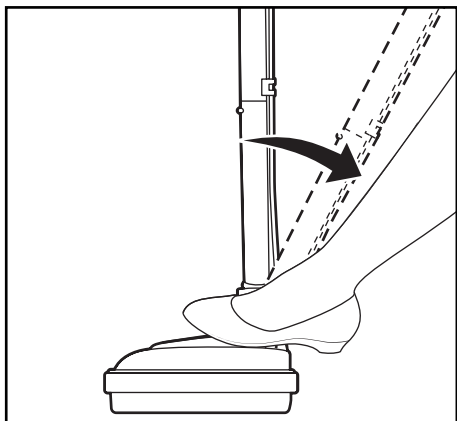

- To lower wands, hold **POWER NOZZLE** down with foot and pull back on wands.

Suggested Pile Height Settings

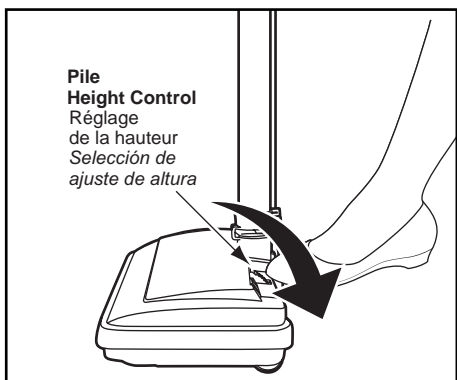

- Select a pile height setting by rotating the pile height control. The pile height setting is shown on the control.
- For best deep down cleaning, use the **LO** setting. However, you may need to raise the height to make some jobs easier, such as scatter rugs and some deep pile carpets, and to prevent the vacuum cleaner from shutting off. Suggested settings are:
 - **HI** – Shag, deep pile, or scatter rugs.
 - **MED** – Medium to deep pile.
 - **LO** – Low to medium pile.



CAUTION

DO NOT leave the **POWER NOZZLE** running in one spot in the upright position for any length of time. Damage to carpet may occur.

Réglage de l'inclinaison du manche

- Pour abaisser les rallonges, appuyer sur la tête motorisée avec le pied et tirer les rallonges vers l'arrière.

Ajustes del mango

- Baje el tubo desde la posición vertical pisando el pedal de liberación del mango.

Réglage de la hauteur des brosses

- Choisir la hauteur en tournant la commande de réglage de la hauteur. Les réglages sont indiqués.
- Utiliser le réglage **LO** afin d'optimiser le nettoyage en profondeur. Toutefois, il peut être nécessaire de relever la hauteur pour faciliter certaines tâches, telles que petits tapis placés çà et là, et certains tapis à poil long, et pour empêcher l'aspirateur de s'arrêter. Les réglages suggérés sont les suivants :
- **HI** — poils longs; petits tapis placés çà et là.
- **MED** — poils moyens à longs.
- **LO** — poils courts à moyens.

Sugerencias sobre el ajuste de nivel de pelo de la alfombra

- Seleccione una altura de pelo de la alfombra usando el pedal pequeño ubicado en la parte posterior de la POWER NOZZLE. El nivel de pelo la alfombra se muestra en el indicador.
- Use el ajuste **XLO** (bajo) para obtener la mejor limpieza a fondo. Por otra parte, quizás se requiera elevar el nivel para facilitar algunas tareas, como por ejemplo cuando se trata de tapetes y algunas alfombras de pelo largo, y para impedir que la aspiradora se apague. Se sugieren los siguientes ajustes:
- **HI** – Pelo muy largo y suelto, tapetes, alfombras muy acojinadas.
- **MED** – Pelo mediano a largo.
- **LO** – Pelo corto a mediano.



ATTENTION

Ne PAS laisser fonctionner longtemps la tête motorisée dans un seul endroit en position verticale. Ceci pourrait endommager la moquette.



CUIDADO

NO deje la POWER NOZZLE funcionando en posición vertical en un lugar durante ningún espacio de tiempo: se puede dañar la alfombra.

Attachments

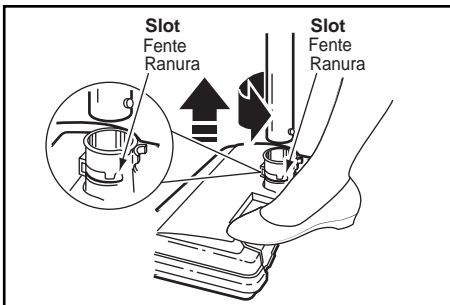
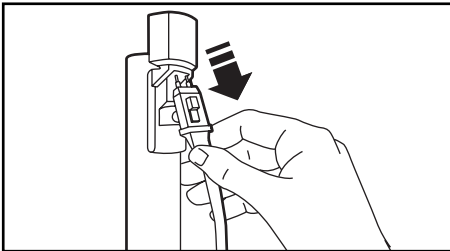
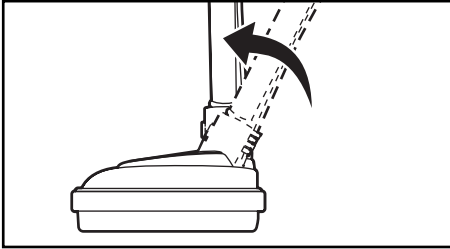
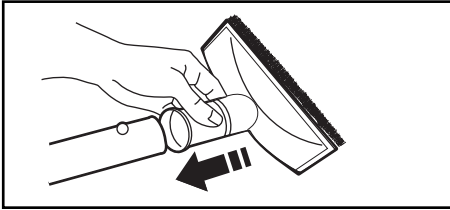
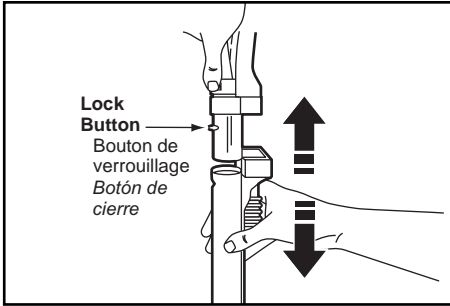

CAUTION

DO NOT attach or remove handle or wands while vacuum cleaner is **ON**. This could cause sparking and damage the electrical contacts.

ATTACHMENTS ON HANDLE

NOTE: If the POWER NOZZLE is attached, turn vacuum cleaner off before removing handle from wands.

- Press lock button, then pull to remove handle from wand.
- Slide attachments firmly on handle as needed. See **USING TOOLS**.

ATTACHMENTS ON WANDS

NOTE: If the POWER NOZZLE is attached turn vacuum cleaner off before removing plug from wands.

- To remove wands from POWER NOZZLE, lock wands in straight-up position.
- Remove POWER NOZZLE plug and cord from holders.
- Disconnect cord, steady POWER NOZZLE with foot and turn wands until lock button disappears, then pull wands out of POWER NOZZLE.

- Put attachments on wands as needed. See **USING TOOLS**.

Accessoires



ATTENTION

NE PAS poser ou enlever le manche ou les tubes droits alors que l'aspirateur est en marche. Ceci pourrait causer des étincelles et endommager les contacts électriques.

ACCESSOIRES À FIXER AU MANCHE

REMARQUE: Si la tête motorisée est en place, arrêter l'aspirateur avant de retirer la poignée des tubes.

- Appuyer sur le bouton de verrouillage et tirer ensuite pour enlever le manche de la rallonge.
- Glisser les accessoires sur le manche si requis. Voir **UTILISATION DES ACCESSOIRES**.

ACCESSOIRES À FIXER AU TUBE

REMARQUE: Si la tête motorisée est en place, arrêter l'aspirateur avant de débrancher la fiche des tubes.

- Pour enlever les rallonges de la tête motorisée, verrouiller les rallonges en position verticale.
- Enlever la fiche et le cordon de la tête motorisée des supports.
- Débrancher le cordon, stabiliser la tête motorisée à l'aide de votre pied et tourner les rallonges jusqu'à ce que le bouton de verrouillage disparaisse, puis tirer les rallonges hors de la tête motorisée.
- Fixer les accessoires aux rallonges si requis. Voir **UTILISATION DES ACCESSOIRES**.

Accesorios



CUIDADO

NO instale ni retire el mango ni los tubos cuando la aspiradora esté encendida. Esto podría causar chispas y dañar los contactos eléctricos.

ACCESORIOS DEL MANGO

NOTA: Si tiene instalada la **POWER NOZZLE**, apague la aspiradora antes de quitar el mango de los tubos.

- Oprima el botón de bloqueo y luego tire del mango para quitarlo del tubo.
- Deslice el accesorio deseado con firmeza sobre el mango. Consulte la **USO DE HERRAMIENTAS**.

ACCESORIOS DEL TUBOS

NOTA: Si tiene instalada la **POWER NOZZLE**, apague el enchufe antes de quitar el mango de los tubos.

- Para retirar los tubos de la **POWER NOZZLE**, colóquelos en la posición vertical de bloqueo.
- Retire el enchufe y el cordón de la **POWER NOZZLE** de los sujetadores.
- Desconecte el cordón, apoye el pie sobre la **POWER NOZZLE** y gire los tubos hasta que el botón desa-parezca y luego tire de los tubos para retirarlos de la **POWER NOZZLE**.
- Coloque el accesorio deseado sobre el tubo. Consulte la **USO DE HERRAMIENTAS**.

Using Tools

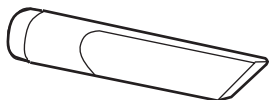

- The Crevice Tool may be used on the following items:
 - Furniture
 - Cushions
 - Drapes
 - Stairs
 - Walls



- The Combination Brush may be used on the following items:
 - Furniture
 - Drapes
 - Stairs
 - Walls

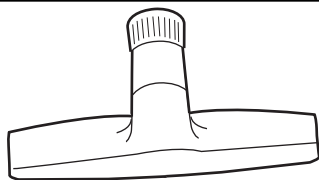

- The Floor Brush may be used on the following items:
 - Stairs
 - Bare Floors

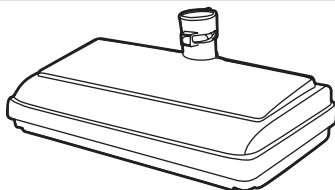

- POWER NOZZLE:
 - Carpeted Floors
 - Rugs

Note: Always clean tools before using.

NOTE: When separating wands, depress lock button completely before pulling wands apart. If wand lock button is difficult to depress, push the two wands more tightly together to line up the lock button with the hole. Depress lock button and then pull wands apart.

Utilisation des accessoires

- Le suceur plat peut être utilisé dans les conditions suivantes:
 - Meubles
 - Coussins
 - Rideaux
 - Escaliers
 - Murs
- La brosse combinée peut être utilisée dans les conditions suivantes:
 - Meubles
 - Rideaux
 - Escaliers
 - Murs
- La brosse à plancher peut être utilisée dans les conditions suivantes:
 - Escaliers
 - Sol nu
- La tête motorisée:
 - Moquettes
 - Tapis

Remarque: Toujours s'assurer que les accessoires sont propres avant de les utiliser.

REMARQUE: Appuyer à fond sur le bouton de verrouillage pour séparer les rallonges. S'il est difficile d'appuyer sur le bouton de verrouillage, enfoncer les deux rallonges l'une dans l'autre pour aligner le bouton de verrouillage dans le trou. Appuyer sur le bouton de verrouillage et séparer les rallonges.

Uso de herramientas

- *La herramienta para hendiduras se puede utilizar en los puntos siguientes:*
 - *Muebles*
 - *Cojines*
 - *Cortinas*
 - *Escaleras*
 - *Paredes*
- *El cepillo combinación se puede utilizar en los puntos siguientes:*
 - *Muebles*
 - *Cortinas*
 - *Escaleras*
 - *Paredes*
- *El cepillo para pisos se puede utilizar en los puntos siguientes:*
 - *Escaleras*
 - *Paredes*
- **POWER NOZZLE:**
 - *Pisos alfombrados*
 - *Tapetes*

Nota: *Siempre limpie las herramientas antes de usarlas.*

NOTA: *Cuando separe los tubos, oprima completamente el botón de bloqueo antes de separarlos por completo. Si se le dificulta oprimir el botón, junte más los tubos para alinear el botón con el orificio. Oprima el botón y después separe los tubos.*

Vacuuming Tips



Suggested sweeping pattern

For best cleaning action, the **POWER NOZZLE** should be pushed straight away from you and pulled straight back. At the end of each pull stroke, the direction of the **POWER NOZZLE** should be changed to point into the next section to be cleaned. This pattern should be continued across the rug with slow, gliding motions.

- Fast, jerky motions do not provide complete cleaning.
- Small areas can be cleaned without moving the canister
- Carpeted stairs need to be vacuumed regularly.
- For best cleaning results, fully close the suction control.

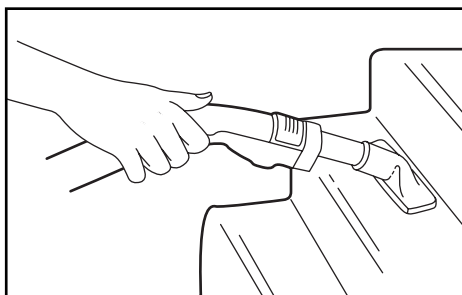

ROUTINE CARE OF VACUUM CLEANER

Performing the following tasks will keep your new Panasonic vacuum cleaner operating at peak performance levels and will ensure these high levels for years to come. Check the **BEFORE REQUESTING SERVICE** section in this manual for recommendations on performing some of these tasks to help solve various problems that may occur.

Removing Clogs

The vacuum cleaner creates suction that picks up dirt. Rapidly moving air carries the dirt to the dust bag through the air flow passage. The dust bag lets the air pass through, while it traps the dirt.

For best cleaning results, keep the airflow passage open. Check the starred areas occasionally for clogs. Unplug vacuum cleaner before checking airflow.

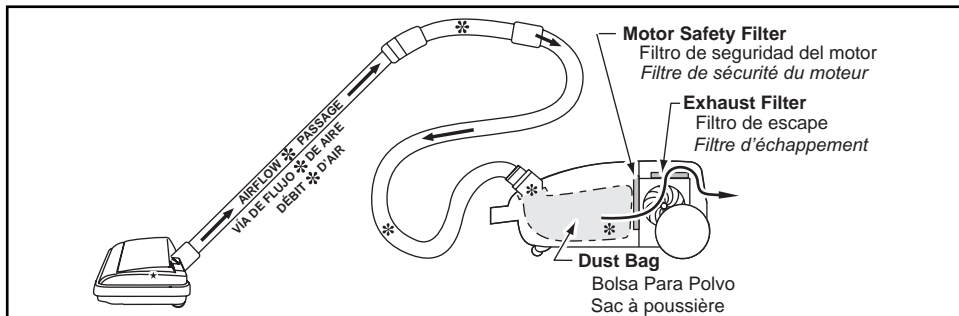

Conseils pratiques

Mouvement conseillé.

Pour de meilleurs résultats, la tête motorisée devrait être poussée bien droit devant l'utilisateur, dans un mouvement de va-et-vient. Déplacer la tête motorisée pour couvrir une autre surface une fois le mouvement de va-et-vient complété. Cette méthode devrait être maintenue durant tout le nettoyage avec des mouvements lents de glissement.

- Des mouvements saccadés ne permettront pas de nettoyer en profondeur.
- Les petites surfaces peuvent être nettoyées sans déplacer le chariot.
- Les escaliers recouverts de moquette doivent être nettoyés régulièrement.
- Pour de meilleurs résultats, fermer complètement le régulateur d'aspiration.

Entretien de l'aspirateur

Les tâches décrites ci-dessous vous permettront de tirer un rendement optimal de votre aspirateur de longues années durant. Se reporter au << Guide de dépannage >> pour les mesures à prendre en cas de problèmes.

Dégagement des obstructions

L'aspirateur crée une succion qui ramasse la saleté. L'air qui se déplace rapidement transporte la saleté jusqu'au sac à poussière à travers les passages d'échappement d'air. Le sac à poussière laisse l'air passer à travers, tout en captant la saleté.

Pour obtenir de meilleurs résultats de nettoyage, garder le passage d'échappement d'air libre. Vérifier à l'occasion les endroits marqués d'un astérisque pour y relever d'éventuelles obstructions. Débrancher l'appareil avant de vérifier la circulation d'air.

Sugerencias para aspirar

Estilo de limpieza sugerido

Para obtener la mejor acción de limpieza se recomienda empujar la POWER NOZZLE en dirección directamente opuesta a usted y jalarla en línea recta. Al final de cada pasada de regreso, cambie la dirección de la POWER NOZZLE hacia la siguiente sección a limpiar. Continúe así a través de toda la alfombra de una manera lenta y deslizante.

- *Las pasadas rápidas y jalonadas no logran una limpieza completa.*
- *Áreas pequeñas pueden ser limpiadas sin mover la aspiradora.*
- *Escaleras alfombradas necesitan ser aspiradas regularmente.*
- *Para mejores resultados, cierra el control de aspiración completamente.*

Cuidado de rutina de la aspiradora

Siguiendo las instrucciones dadas, su nueva aspiradora Panasonic funcionará al nivel máximo y continuará funcionando por muchos años. Lea la sección "Antes de pedir servicio" en este manual con recomendaciones para arreglar algunos problemas que puedan ocurrir.

Quitando los residuos de basura en los conductos

La aspiradora crea succión o aspiración que levanta la tierra. La tierra es impulsada a través de las vías de flujo aire hasta la bolsa por una rápida corriente de aire. La bolsa para polvo permite el flujo de aire, pero atrapa la tierra.

Para lograr los mejores resultados de limpieza, mantenga abiertas las vías de aire. Examine periódicamente las áreas indicadas con asteriscos para asegurarse de que no estén bloqueadas. Desconecte del receptáculo de revisarlo.

Changing Dust Bag

Always operate vacuum cleaner with genuine Panasonic micron dust bag type C-5, (MC-270B) installed. Panasonic dust bags may be purchased through any authorized Panasonic dealer or ordered from service company.

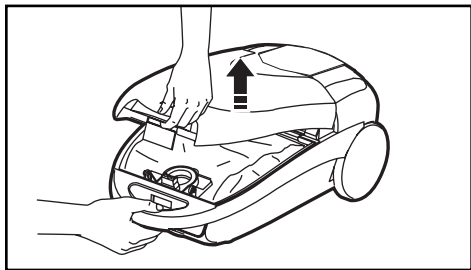

- Unplug cord from wall outlet.
- Pull hood release out and up, then lift canister hood.
- Remove cardboard tab from red bag mount by pressing away and lifting up.

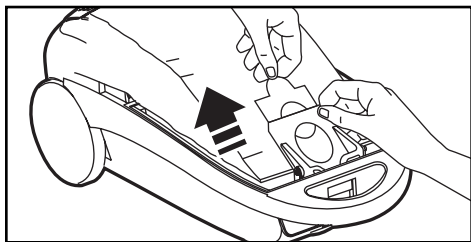

- Pull bag out of the red bag mount.
- The red bag mount will flip forward after removing bag. This will prevent the lid from closing until a new bag is installed.
- Raise red bag mount up.

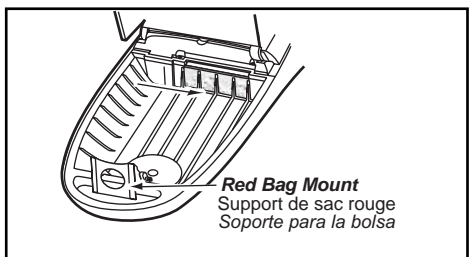

- Note:**
Creasing the cardboard will cause it not to lock in place and dirt may not all go into the bag (some will miss the bag and end up in the bag cavity.)
- Install bag into slots by pushing down until the cardboard tab locks into position and the holes align.

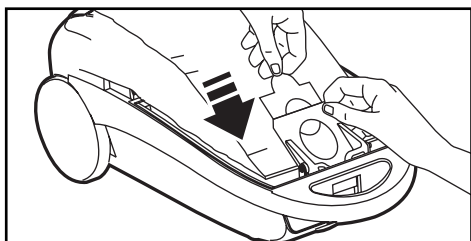

- Close and latch canister hood.
- Plug cord into wall outlet.

! **CAUTION**
NEVER REUSE A DUST BAG.

Remplacement du sac à poussière

N'utiliser l'aspirateur qu'avec un sac à poussière micron Panasonic de type C-5, (MC-270B). Consulter un détaillant ou un centre de service Panasonic agréé pour l'achat de ces sacs à poussière.

- Débrancher le cordon de la prise murale.
- Tirer le loquet de dégagement du couvercle vers l'extérieur et le haut, puis soulever le couvercle du chariot.
- Enlever la languette de carton de la monture rouge du sac en appuyant vers l'extérieur et en soulevant.
- Tirer le sac hors de la monture rouge du sac.
- La monture rouge du sac sera rabattue vers l'avant une fois le sac enlevé. Ainsi, le couvercle ne pourra pas se refermer avant qu'on ait posé un nouveau sac.
- Soulever la monture rouge du sac.

Remarque:

Si le carton est froissé, il ne s'enclenchera pas et la poussière n'ira pas dans le sac (il y aura de la poussière dans le creux de l'aspirateur).

- Installer le sac dans les fentes en poussant vers le bas jusqu'à ce que la languette en carton s'enclenche en position et que les trous soient alignés.
- Fermer en enclenchant le couvercle du chariot.
- Brancher l'aspirateur.

Cambio de bolsa

Siempre opere la aspiradora con bolsas de polvo Panasonic micron tipo C-5, (MC-270B). Las bolsas Panasonic pueden ser compradas a través de un distribuidor autorizado Panasonic u ordenadas a la compañía de servicio.

- *Desconecte el cordón eléctrico de la clavija de la pared.*
- *Tire del pestillo de la tapa hacia fuera y hacia arriba; luego levante la tapa del receptáculo.*
- *Destrabe la pestaña de cartón del montaje rojo de la bolsa empujando hacia afuera y tirando hacia arriba.*
- *Saque la bolsa del montaje rojo.*
- *El montaje rojo de la bolsa se inclinará hacia adelante después de que retire la bolsa. Esto impedirá que la tapa se cierre antes de instalar una bolsa nueva.*
- *Levante el montaje rojo.*

Nota:

Aplastar el empaque puede causar que no esté en posición y no todo el polvo se irá adentro de la bolsa (el polvo que no entre en la bolsa se irá al fondo del contenedor).

- *Instale la bolsa en las ranuras como se muestra en las ilustraciones. Empujando hacia abajo hasta que la pestaña de cartón quede bloqueada en posición y los orificios estén alineados.*
- *Baje la cubierta del receptáculo y cierre el pestillo.*
- *Conecte el cordón eléctrico en la clavija de la pared.*



ATTENTION

NE JAMAIS RÉUTILISER UN SAC À POUSSIÈRE.



CUIDADO

NUNCA REUTILICE UNA BOLSA PARA POLVO.

Motor Safety Filter Cleaning

Motor Safety Filter
Filtre de sécurité
du moteur
Filtro de seguridad
del motor

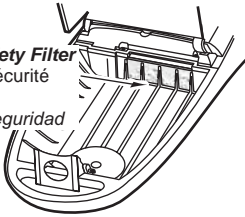

- Check motor safety filter occasionally and clean when dirty.

WARNING

Electrical Shock Hazard

Do not operate the vacuum cleaner without the motor safety filter. Be sure the filter is dry and properly installed to prevent motor failure and/or electrical shock.



Rubber Retainer
Retenue de caoutchouc
Dispositivo de
retención de goma

- Unplug cord from wall outlet.
- Lift rubber retainer and pull out motor safety filter as shown.

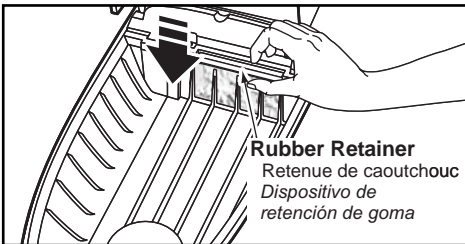

Rubber Retainer
Retenue de caoutchouc
Dispositivo de
retención de goma

- Wash filter in warm soapy water, rinse, then dry. **DO NOT clean in dishwasher or install while damp.**
- Replace the filter by sliding it back into place under the ribs in the bag cavity. Tuck filter in so that it fits completely under the rubber retainer.
- Insert bag.

Nettoyage du filtre de sécurité du moteur

- Vérifier le filtre de sécurité du moteur de temps à autre et le nettoyer lorsqu'il est sale.



AVERTISSEMENT

Risque de choc électrique

Ne pas faire fonctionner l'aspirateur sans filtre. S'assurer que le filtre est sec et installé correctement pour prévenir une panne du moteur et/ou des chocs électriques.

- Débrancher l'aspirateur.
- Soulever la retenue de caoutchouc et retirer le filtre de sécurité du moteur comme démontré.
- Laver le filtre à l'eau tiède savonneuse, rincer et laisser sécher à l'air. **NE PAS laver le filtre au lave-vaisselle ni l'installer lorsqu'il est humide.**
- Remplacer le filtre en glissant en place sous l'armature dans l'emplacement du sac à poussière. Doucement manoeuvrer le filtre de telle manière qu'il se trouve complètement sous la retenue de caoutchouc.
- Insérer le sac.

Limpieza del filtro

- *Cheque el filtro de vez en cuando y limpiar lo cuando este sucio.*



ADVERTENCIA

Peligro de choque eléctrico

No opere la aspiradora sin el filtro de seguridad del motor. Asegúrese de que el filtro esté seco e instalado adecuadamente para impedir que el motor falle y/o que se produzca un choque eléctrico.

- *Desconecte la aspiradora.*
- *Levante el dispositivo de retención de goma y saque el filtro de seguridad como se ve en el diagrama.*
- Lavar el filtro en agua tibia con una solución baja de jabón, enjuagué este y póngale a secar (**NO lo lave en la lavadora de trastes automática o instale cuando esta húmedo.**
- *Reemplace el filtro deslizándolo por la parte trasera donde se encuentran las costillas de la cavidad, asegúrese que el filtro cubra la superficie de las costillas completamente y que quede dentro del retenedor de goma.*
- *Instale la bolsa.*

Exhaust Filter Changing

WARNING

Fire and/or Electrical Shock Hazard

Do not operate with a clogged exhaust filter or without the exhaust filter or exhaust filter cover installed.

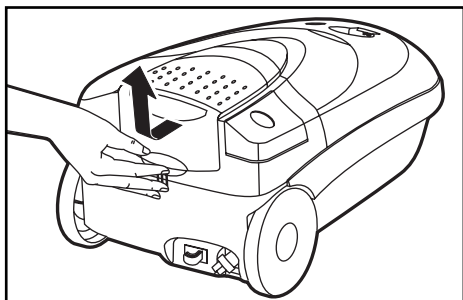

HEPA EXHAUST FILTER

- The exhaust filter cartridge must be replaced when dirty.
- Replace the filter when the entire surface area is covered evenly.

CAUTION

The filter **CANNOT** be washed as it will lose its dust trapping ability.

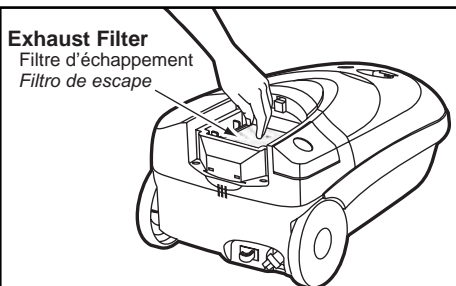

- Pull out and up on the exhaust filter cover to remove from the canister and lay aside.
- When the exhaust filter becomes dirty, remove it by pulling straight up.

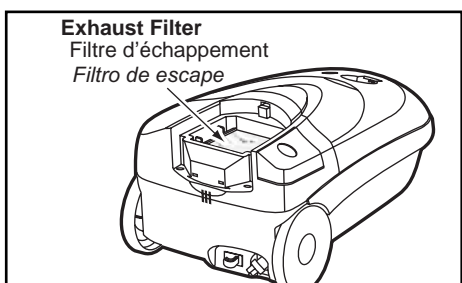

- Place the new filter into the motor cover with the **foam seal down**.
- Reinstall the exhaust filter cover by inserting the tab into the slot in the canister. Press firmly to snap exhaust filter cover into place.

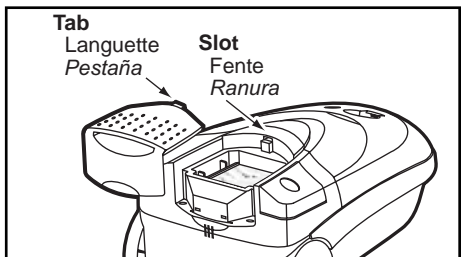

Remplacement du filtre d'échappement



AVERTISSEMENT

Danger d'incendie et/ou de choc électrique

Ne pas utiliser avec un filtre d'échappement obstrué ou sans filtre d'échappement, ou sans le couvercle du filtre.

Cambio del filtro de escape



ADVERTENCIA

Peligro de choque eléctrico

No opere con un filtro de escape bloqueado o sin el filtro de escape o la cubierta del filtro de escape instalados.

FILTRE D'ÉCHAPPEMENT HEPA

- La cartouche du filtre HEPA doit être remplacée quand elle est sale.
- Remplacer le filtre lorsque la surface entière est recouverte de manière égale.

HEPA FILTRO DE ESCAPE

- *Este cartucho del filtro escape tiene que cambiar esté sucio.*
- *Cambie el filtro cuando el área superficial esté cubierta por completo.*



ATTENTION

Ce filtre NE PEUT PAS être lavé étant donné qu'il perdra sa capacité de retenir la poussière.

- Tirer le couvercle du filtre d'évacuation vers le haut afin de le retirer du chariot.
- Si le filtre d'échappement est sale, le retirer en tirant droit vers le haut.
- Placer le nouveau filtre dans le couvercle du moteur **bord de mousse vers le bas**.
- Réinstaller le couvercle du filtre d'évacuation en insérant la languette dans la fente se trouvant sur le chariot. Presser fermement pour enclencher le couvercle du filtre d'évacuation.



CUIDADO

El filtro no se puede lavar pues perdería su capacidad para atrapar altrapar polvo.

- *Tire hacia afuera y arriba de la cubierta del filtro de escape para remover de la cubierta del motor y colóquela a un lado.*
- *Cuando el filtro está sucio, tire del filtro hacia arriba.*
- *Coloque el nuevo filtro en la cubierta del motor con el **lado de esponja hacia abajo**.*
- *Reinstale la cubierta del filtro de escape insertando la pestaña en la ranura de la cubierta del motor. Apriete firmemente para calzar la cubierta del filtro de escape en su lugar.*

Cleaning Exterior and Tools

- Unplug cord from wall outlet.
- Clean exterior using a clean, soft cloth that has been dipped in a solution of mild liquid detergent and water and wrung dry.
- DO NOT drip water on vacuum cleaner. Wipe dry after cleaning.
- DO NOT clean tools in dishwasher or clothes washer.
- Wash tools in warm soapy water, rinse and air dry.
- DO NOT use tools if they are wet.

POWER NOZZLE CARE

Always follow all safety precautions before performing maintenance to the POWER NOZZLE.



WARNING

Electrical Shock or Personal Injury Hazard.

Disconnect the electrical supply before performing maintenance to the vacuum cleaner. Failure to do so could result in electrical shock or personal injury from vacuum cleaner suddenly starting.

Nettoyage du boîtier et des accessoires

- Débrancher le cordon d'alimentation de la prise murale.
- Nettoyer l'extérieur à l'aide d'un chiffon propre et doux qui a été trempé dans une solution de détergent doux et d'eau, puis essoré.
- Ne pas laisser couler d'eau sur l'aspirateur. Bien essuyer après le nettoyage.
- Ne pas mettre les accessoires au lave-vaisselle ou dans une machine à laver.
- Laver les accessoires à l'eau tiède savonneuse, puis rincer et sécher à l'air.
- Ne pas utiliser les accessoires s'ils sont mouillés.

Limpieza del exterior y de los herramientas

- *Desenchufe de la toma en la pared.*
- *Limpie la parte exterior con un trapo suave y limpio que se ha metido en una solución de detergente líquido y agua y se ha escurrido hasta que esté seco.*
- *No deje caer el agua en la aspiradora, seque con un trapo después de limpiarla.*
- *No limpie las herramientas en el lavaplatos ni en la lavadora de ropa.*
- *Lave las herramientas en la tibia agua con jabón, enjuague y seque al aire.*
- *No use las herramientas si están mojados.*

Entretien de la tête motorisée

Toujours observer toutes les mesures de sécurité avant de nettoyer et de faire l'entretien de la tête motorisée.



AVERTISSEMENT

Risque de chocs électriques ou de lésions corporelles

Débrancher avant de faire l'entretien ou de nettoyer l'appareil. L'omission de débrancher pourrait provoquer des chocs électriques ou des lésions corporelles du fait que l'aspirateur se mettrait soudainement en marche.

Cuidado de la Power Nozzle

Siempre deberán seguirse todas las precauciones de seguridad al limpiar y dar servicio a la POWER NOZZLE.



ADVERTENCIA

Peligro de choque eléctrico

Desconecte la aspiradora antes de darle servicio o limpiarla. De lo contrario podría producirse un choque eléctrico o causar lesión corporal.

Belt Changing and Agitator Cleaning

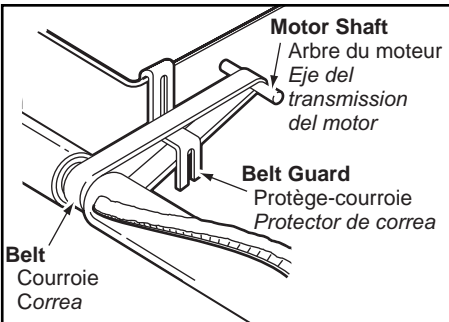
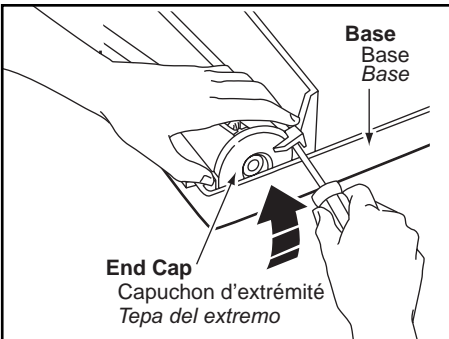
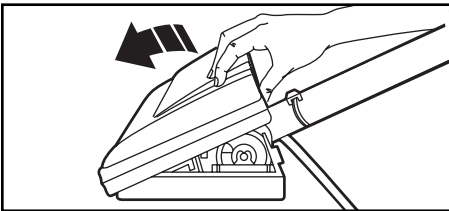
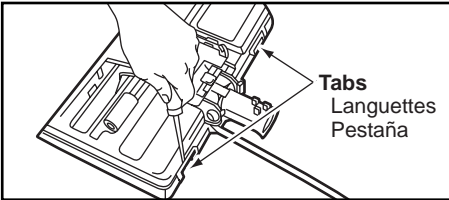
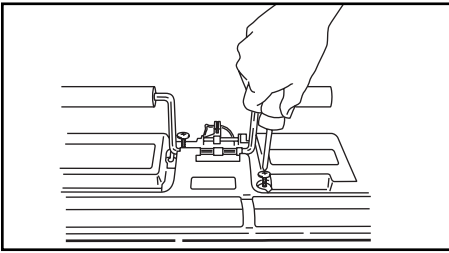

To Remove Belt

➤ Turn POWER NOZZLE over, raise pile height adjuster rollers and remove the two screws from the base.

➤ Insert and twist flat screwdriver under both back cover tabs.

➤ Turn POWER NOZZLE right side up. Tilt cover forward from back until front snaps free.

➤ Carefully insert and lift screwdriver at each end cap to free agitator from base.

➤ Remove belt from motor shaft.

**Pour changer la courroie
et nettoyer l'agitateur**

**Cambio de la correa y
limpieza del agitador**

Pour enlever la courroie

Para retirar la correa

- Retourner la tête motorisée, soulever les rouleaux de réglage de hauteur et enlever les deux vis de la base.

- *Voltee la POWER NOZZLE, levante la barra del ajustador de alfombra y retire los dos tornillos de la base.*

- Insérer et tourner un tournevis sous les deux languettes du couvercle.

- *Inserte un destornillador plano dentro de las pestañas de la cubierta y desprenda esta de la base.*

- Remettre la tête motorisée à l'endroit. Pencher le couvercle vers l'avant, jusqu'à ce qu'il s'enlève.

- *Voltee la POWER NOZZLE hacia arriba. Oprima la guía de liberación y baje el dispositivo giratorio. Incline la cubierta de atrás hacia adelante hasta que se desprenda.*

- Insérer le tournevis et soulever chaque capuchon d'extrémité pour libérer l'agitateur de sa base.

- *Con cuidado inserte el destornillador plano entre los extremos laterales del agitador y la base, libere el agitador de la base.*

- Enlever la courroie de l'arbre du moteur.

- *Retire la correa del eje del motor.*

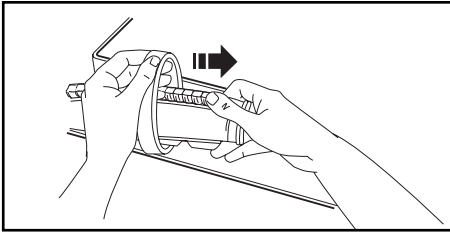

To Remove Belt

- Remove worn belt.
- Check and clean end cap areas. See **AGITATOR ASSEMBLY** for picture of complete agitator assembly.

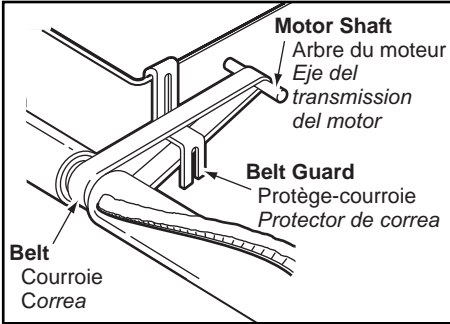

To Replace Belt

- Install new belt in belt groove on the agitator assembly, then over the motor shaft. Be sure belt is under the belt guard.

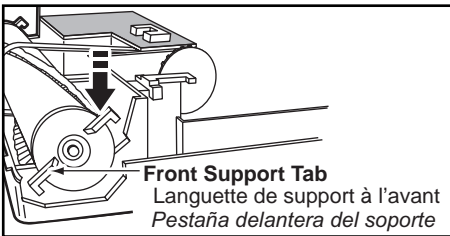

- Insert both support tabs into the base slots. Then snap end caps into place.

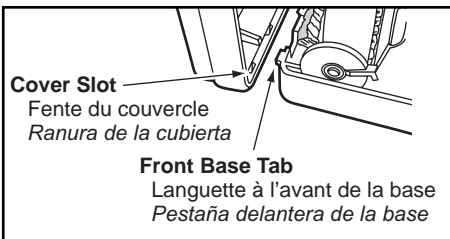

- Line up tabs on front of base with slots inside the front cover.

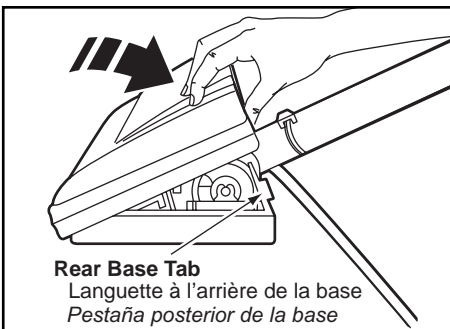

- Tilt cover to back. Press cover firmly until rear tabs snap into place.
- Turn **POWER NOZZLE** over. Replace the cover screws and lower the pile height adjustment rollers into place.

Pour enlever la courroie

- Enlever la courroie usée.
- Vérifier et nettoyer les capuchons d'extrémité. Voir le schéma à la section **ASSEMBLAGE DE L'AGITATEUR**.

Pour remettre la courroie

- Glisser la nouvelle courroie dans la rainure de la courroie puis sur l'arbre du moteur. S'assurer que la courroie est sous le protège-courroie.

- Insérer les deux languettes de capuchons d'extrémité à l'avant dans les fentes de la base. Enclencher ensuite les capuchons d'extrémité en place.

- Aligner les languettes à l'avant de la base aux fentes du couvercle à l'avant.

- Pencher le couvercle vers l'arrière. Appuyer sur le couvercle jusqu'à ce que les languettes à l'arrière de la base s'enclenchent.

- Tourner la tête motorisée à l'envers. Visser les vis et abaisser les rouleaux de réglage de hauteur.

Para retirar la correa

- *Retire la correa desgastada.*
- *Examine y limpie los ejes del agitador. Ver sección en ENSAMBLE DEL AGITADOR por fotografía.*

Para cambiar la correa

- *Instale una correa nueva en la ranura correspondiente del ensamble del cepillo, pasándola después sobre el eje del motor. Asegúrese de que la correa quede por debajo del protector.*

- *Inserte ambas pestañas de soporte delanteras en las ranuras de la base.*

- *Linee las pestañas delanteras de la base con las ranuras del frente de la cubierta.*

- *Incline la cubierta hacia atrás. Presione firmemente sobre la cubierta hasta que las pestañas posteriores asienten por completo.*

- *Voltee la POWER NOZZLE hacia arriba asegure los tornillos y la barra del ajustador de altura para alfombra en su lugar.*

To Clean Agitator

NOTE: In order to keep cleaning efficiency high and to prevent damage to your vacuum cleaner, the agitator must be cleaned every time the belt is changed.

The agitator must also be cleaned according to the following schedule:

<u>Vacuum Cleaner Use</u>	<u>Clean Agitator</u>
➤ HEAVY - (used daily)	every week
➤ MODERATE - (used 2-3 times/week)	every month
➤ LIGHT - (used 1 time/week)	every 2 months

IMPORTANT

Turn off and unplug vacuum cleaner from electrical outlet. Check and remove hair, string and lint build-up frequently in the POWER NOZZLE agitator and end cap areas.

- Remove any dirt or debris in the belt path area.
- Carefully remove any string or debris located on the agitator or end caps.

Agitator Assembly Assemblage de l'agitateur Ensamble del agitador

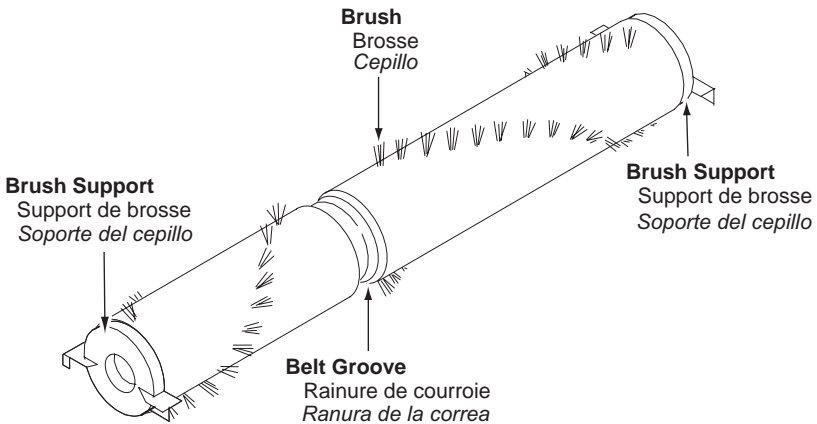

Pour nettoyer l'agitateur

REMARQUE: Pour assurer une aspiration optimale ainsi que pour éviter d'abîmer votre aspirateur, l'agitateur doit être nettoyé chaque fois que la courroie est remplacée.

L'agitateur doit aussi être nettoyé selon les utilisations suivantes:

<u>Utilisation de l'aspirateur</u>	<u>Nettoyage de l'agitateur</u>
➤ FRÉQUENTE - (utilisation quotidienne)	Hebdomadaire
➤ MODÉRÉE - (utilisation 2 à 3 fois par semaine)	Mensuel
➤ LÉGÈRE - (utilisation hebdomadaire)	Bimensuel

AVERTISSEMENT

Arrêter et débrancher l'aspirateur. Vérifier fréquemment et enlever l'accumulation de cheveux, corde et charpie dans la brosse et les capuchons d'extrémité.

- Retirer toute poussière ou débris autour du chemin de la courroie.
- Retirer soigneusement tout fil ou débris sur l'agitateur, ou les capuchons d'extrémité.

Limpieza del agitador

NOTA: *Para mantener una alta eficiencia de limpieza y evitar el daño a la aspiradora, hay que limpiar el agitador cada vez que se cambia la correa.*

También hay que limpiar el agitador según el siguiente horario:

<u>El uso de la aspiradora</u>	<u>Limpie el agitador</u>
➤ Frecuente - (usada diariamente)	cada semana
➤ Moderado - (usada 2 o 3 veces por semana)	cada mes
➤ Ligero - (usada 1 vez por semana)	cada 2 meses

IMPORTANTE

Desconecte la aspiradora. *Examine frecuentemente el cepillo y las áreas de soporte del mismo de la POWER NOZZLE y elimine todo cabello, hilo y pelusa acumulada. Si la acumulación es excesiva, separe la POWER NOZZLE del tubo y realice los pasos a continuación.*

- *Retire todo indicio de basura o suciedad de la zona de la correa.*
- *Con cuidado quite el hilo o los restos ubicados en el agitador o en los soportes del cepillo.*

Agitator Servicing

WARNING

Electrical Shock Or Personal Injury Hazard

Turn off and unplug vacuum cleaner before performing maintenance. Failure to do so could result in electrical shock or personal injury from vacuum cleaner suddenly starting.

New Brushes
Nouvelles brosses
Cepillos Nuevos

Worn Brushes
Brosses usées
Cepillos Desgastado

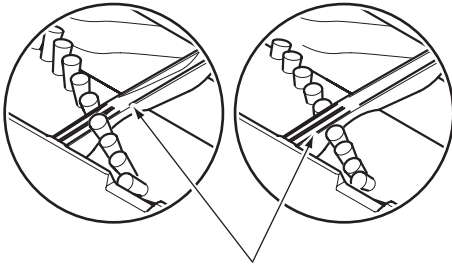

Base Support Bar
Barres de support de la base
Barra de soporte de la base

To Check Brushes

- When brushes are worn to the level of the base support bar, replace the AGITATOR.

TO REPLACE AGITATOR ASSEMBLY

- Remove POWER NOZZLE cover, belt and agitator assembly. (See "TO REMOVE BELT").
- Replace agitator assembly.
- Replace belt, POWER NOZZLE cover and screws. (See "TO REPLACE BELT").

Entretien de l'agitateur

Cuidado del agitador

AVERTISSEMENT

Risque de chocs électriques ou de lésions corporelles

Arrêtez et débranchez l'aspirateur avant toute opération d'entretien.

L'omission de débrancher pourrait provoquer des chocs électriques ou des lésions corporelles du fait que l'aspirateur se mettrait soudainement en marche.

ADVERTENCIA

Peligro de choque eléctrico o lesión corporal

Desconecte la unidad antes de limpiarla o darle servicio. De lo contrario podría producirse un choque eléctrico o causar lesión corporal si la aspiradora arranca de manera imprevista.

Pour vérifier les brosses

Para examinar el cepillos

- Lorsque les brosses sont usées jusqu'au niveau des barres de support de la base, remplacer l'agitateur.

- *Cambie el agitador cuando las cerdas estén desgastados hasta el nivel de las barras de soporte de la base.*

POUR REMPLACER L'AGITATEUR

PARA CAMBIAR EL AGITADOR:

- Enlever le couvercle de la tête motorisée, la courroie et l'assemblage de l'agitateur. (Se reporter à la section "Pour enlever la courroie").
- Remplacer l'assemblage de l'agitateur.
- Remettre la courroie, le couvercle de la tête motorisée, et les vis. (Se reporter à la section "Pour remettre la courroie").

- *Retire la cubierta de la POWER NOZZLE, la correa y el agitador (Consulte "Para retirar la correa").*
- *Reemplazar el agitador.*
- *Cambie la correa, la cubierta de la POWER NOZZLE y los tornillos. (Consulte "Para cambiar la correa").*

Notes, Remarques, Notas

Notes, Remarques, *Notas*

Notes, Remarques, Notas

BEFORE REQUESTING SERVICE



WARNING

Electric Shock or Personal Injury Hazard.

Disconnect the electrical supply before performing maintenance to the vacuum cleaner. Failure to do so could result in electric shock or personal injury from vacuum cleaner suddenly starting.

Review this chart to find do-it-yourself solutions for minor performance problems. Any service needed, other than those described in these Operating Instructions, should be performed by an authorized service representative.

PROBLEM	POSSIBLE CAUSE	POSSIBLE SOLUTION
Vacuum cleaner won't start.	<ol style="list-style-type: none"> 1. Unplugged at wall outlet. 2. Tripped circuit breaker/blown fuse at household service panel. 3. Loose hose electrical connections. 	<ol style="list-style-type: none"> 1. Plug in firmly, push ON/OFF switch to ON. 2. Reset circuit breaker or replace fuse. 3. Reconnect hose ends.
Poor job of dirt pick-up.	<ol style="list-style-type: none"> 1. Full or clogged dust bag. 2. Clogged airflow passages. 3. Dirty safety filter. 4. Wrong pile height setting. 5. Open suction control. 6. Hole in hose. 7. Worn POWER NOZZLE brushes. 8. Worn or broken belt. 9. Dirty agitator or end caps. 10. Canister hood open. 	<ol style="list-style-type: none"> 1. Change bag. 2. Clear airflow passages. 3. Clean filter. 4. Adjust setting. 5. Adjust control. 6. Replace hose. 7. Replace agitator. 8 & 9. See REMOVING BELT and REPLACING BELT. 10. Close and latch hood.
Vacuum cleaner starts but cuts off.	<ol style="list-style-type: none"> 1. Hose or hood electrical connections. 2. Tripped overload protector in POWER NOZZLE. 3. Tripped thermal protector in canister. 	<ol style="list-style-type: none"> 1. Check connections, reconnect hose ends. 2. Remove any items that may be caught or jammed, then reset. If vacuum cleaner starts and stops again, clean agitator and end caps, then reset. 3. Change dust bag, clear airflow blockage. Wait 30 minutes for motor to cool and automatically reset.
Power Nozzle will not run when attached.	<ol style="list-style-type: none"> 1. POWER NOZZLE connections unplugged. 2. Worn or broken belt. 3. Dirty agitator or end caps. 4. Tripped overload protector in POWER NOZZLE. 	<ol style="list-style-type: none"> 1. Plug in firmly. 2 & 3. See REMOVING BELT and REPLACING BELT. 4. Remove any items that may be caught or jammed, then reset. If vacuum cleaner starts and stops again, clean agitator and end caps, then reset.
Vacuum Cleaner picks up moveable rugs -or- Power Nozzle pushes too hard.	<ol style="list-style-type: none"> 1. Wrong pile height setting. 2. Suction too strong. 	<ol style="list-style-type: none"> 1. Adjust setting. 2. Open suction control.
Cord won't rewind.	<ol style="list-style-type: none"> 1. Dirty power cord. 2. Cord jammed. 	<ol style="list-style-type: none"> 1. Clean the power cord. 2. Pull out cord and rewind.
Vacuum cleaner leaves marks on carpet.	<ol style="list-style-type: none"> 1. Wrong vacuuming pattern. 	<ol style="list-style-type: none"> 1. See VACUUMING TIPS.

Guide de dépannage



AVERTISSEMENT Risque de choc électrique ou de blessures

Débrancher l'aspirateur avant l'entretien ou le nettoyage sinon il pourrait se mettre en marche et causer des chocs électriques ou des blessures.

Consultez ce tableau contenant des solutions que vous pourrez exécuter vous-même pour remédier à de petits problèmes de fonctionnement. Confiez toute réparation à un technicien qualifié

PROBLÈME	CAUSE POSSIBLE	SOLUTION POSSIBLE
L'aspirateur ne se met pas en marche.	<ol style="list-style-type: none"> Il est débranché de la prise de courant. Disjoncteur déclenché/fusible sauté au panneau de branchement de la maison. Mauvaises connexions électriques. 	<ol style="list-style-type: none"> Brancher fermement; mettre le commutateur marche-arrêt à la position de marche, (ON). Réarmer le disjoncteur ou remplacer le fusible. Rebrancher tous les points de montage.
L'aspirateur ramasse mal la saleté.	<ol style="list-style-type: none"> Sac à poussière rempli ou obstrué. Échappement d'air bloqué. Filtre de sécurité du moteur sale. Mauvais réglage de la hauteur des brosses. Régulateur d'aspiration ouvert. Trou dans le tuyau souple. Brosses de la tête motorisée usées. Courroie usée ou brisée. Brosses ou supports de brosse sales. Couvercle du chariot ouvert. 	<ol style="list-style-type: none"> Remplacer le sac. Dégager le passage d'échappement d'air. Nettoyage le filtre. Modifier le réglage. Modifier le réglage. Remplacer le tuyau souple. Remplacer l'agitateur. et 9. Se reporter à "Retrait de la courroie" et "Remplacement de la courroie". Fermer et verrouiller le couvercle du chariot.
L'aspirateur se met en marche mais s'arrête.	<ol style="list-style-type: none"> Connexions électriques du tuyau souple ou du couvercle du chariot. Le protecteur de surcharge de la tête motorisée s'est déclenché. Le protecteur thermique du chariot s'est déclenché. 	<ol style="list-style-type: none"> Vérifier les connexions; reconnector les extrémités du tuyau souple. Enlever tout objet pris ou coincé, puis remettre en circuit. Si l'aspirateur se met en marche et s'arrête à nouveau, nettoyer l'agitateur et les bouchons d'extrémité, puis remettre en circuit. Remplacer le sac à poussière et dégager les obstructions du passage d'air. Attendre 30 minutes pour que le moteur refroidisse et se réarme automatiquement.
La tête motorisée ne fonctionne pas.	<ol style="list-style-type: none"> Les connexions de la tête motorisée sont débranchées. Courroie usée ou brisée. Agitateur ou capuchons d'extrémité sales. Protecteur de surcharge de la tête motorisée déclenché. 	<ol style="list-style-type: none"> Brancher fermement. et 3. Se reporter à "Retrait de la courroie" et "Remplacement de la courroie". Enlever tout objet pris ou coincé, puis remettre en circuit. Si l'aspirateur se met en marche et s'arrête à nouveau, nettoyer l'agitateur et les bouchons d'extrémité, puis remettre en circuit.
L'aspirateur aspire les tapis qui ne sont pas fixes, ou la tête motorisée pousse trop fort.	<ol style="list-style-type: none"> Mauvais réglage de la hauteur des brosses. Aspiration trop forte. 	<ol style="list-style-type: none"> Modifier le réglage. Ouvrir le régulateur d'aspiration.
Le cordon ne se réenroule pas.	<ol style="list-style-type: none"> Cordon d'alimentation sale. Cordon coincé. 	<ol style="list-style-type: none"> Nettoyer le cordon d'alimentation. Tirer le cordon vers l'extérieur et réenrouler.
L'aspirateur laisse des marques sur le tapis.	<ol style="list-style-type: none"> Mauvais mode de nettoyage. 	<ol style="list-style-type: none"> Se reporter à "Conseils pratiques".

Antes de pedir servicio



AVERTENCIA Peligro de choque eléctrico y lesión personal.

Desconecte la aspiradora antes de darle mantenimiento. De lo contrario podría producirse un choque eléctrico o causar lesión personal si la aspiradora arranca súbitamente.

Consulte este cuadro para encontrar soluciones a problemas menores de rendimiento que usted mismo puede corregir. Cualquier otro servicio que necesite, aparte de los descritos en este manual, tiene que ser realizado por un representante de servicio autorizado.

PROBLEMA	CAUSA POSIBLE	SOLUCIÓN POSIBLE
La aspiradora no arranca.	<ol style="list-style-type: none"> 1. Está desconectada. 2. Cortacircuitos botado o fusible quemado en el tablero de servicio de la residencia. 3. Conexiones eléctricas de la manguera 	<ol style="list-style-type: none"> 1. Conecte bien, oprima selector de encendido/apagado a la posición ON. 2. Restablezca el cortacircuitos o cambie el fusible. 3. Vuelva a conectar los extremos de la manguera, sueltas.
No aspira satisfactoriamente.	<ol style="list-style-type: none"> 1. Bolsa para polvo llena o atascada. 2. Vías de flujo de aire atascadas. 3. Filtro del motor sucio. 4. Ajuste incorrecto de nivel de pelode la alfombra. 5. Control de aspiración abierto. 6. Manguera rota, power nozzle desgastados. 8. Correa desgastada o rota. 9. Agitador o las Tapas del extremo estén sucios. 10. Tapa del receptáculo abierta. 	<ol style="list-style-type: none"> 1. Cambie la bolsa. 2. Limpie las vías de flujo de aire. 3. Limpieza del filtro. 4. Ajuste el nivel. 5. Ajuste el control. 7. Reemplazar el cepillo. 8. & 9. Consulte "Cambio de la correa y limpieza de cepillo". 10. Cierre bien la tapa.
La aspiradora arranca, pero se apaga.	<ol style="list-style-type: none"> 1. Conexiones eléctricas de la manguera o de la tapa. 2. Protector contra sobrecargas botado en la POWER NOZZLE. 3. Protector termico botado en la aspiradora. 	<ol style="list-style-type: none"> 1. Examine las conexiones eléctricas, vuelva a conectar los extremos de la manguera. 2. Retire cualquier objeto atorado o atascado, luego restablezca. Si la aspiradora arranca pero se vuelve a apagar, limpie el Agitador y las tapas del extremo, luego restablezca. 3. Cambie la bolsa para polvo, desbloquee las vías de flujo de aire. Espere 30 minutos para que el motor se enfríe y se restablezca automáticamente.
La Power Nozzle no funciona cuando está instalada.	<ol style="list-style-type: none"> 1. Conexiones de la power nozzle desconectadas. 2. Correa desgastada o rota. 3. Agitador o las Tapas del extremo estén sucios. 4. Protector contra sobrecargas de la power nozzle botado. 	<ol style="list-style-type: none"> 1. Conecte bien. 2. & 3. Consulte "Cambio de la correa y limpieza de cepillo". 4. Retire cualquier objeto atorado o atascado, luego restablezca. Si la aspiradora arranca pero se vuelve a apagar, limpie el Agitador y las tapas del extremo, luego restablezca.
La aspiradora levanta tapetes –o– es difícil empujar a power nozzle.	<ol style="list-style-type: none"> 1. Ajuste incorrecto de nivel de pelode la alfombra. 2. Aspiración demasiado potente. 	<ol style="list-style-type: none"> 1. Ajuste el nivel. 2. Abra el control de aspiración.
El cordón no se enrolla.	<ol style="list-style-type: none"> 1. Cordón eléctrico sucio. 2. Cordón atascado. 	<ol style="list-style-type: none"> 1. Limpie el cordón eléctrico. 2. Tire del cordón y después enróllelo.
La aspiradora deja marcas en la alfombra.	<ol style="list-style-type: none"> 1. Estilo de limpieza incorrecta. 	<ol style="list-style-type: none"> 1. Consulte "Sugerencias para aspirar".

WARRANTY, *Garantía*, Garantie

PANASONIC CONSUMER ELECTRONICS COMPANY

DIVISION OF PANASONIC CORPORATION OF NORTH AMERICA

One Panasonic Way

Secaucus, New Jersey 07094

Panasonic Vacuum Cleaner Limited Warranty

Panasonic Consumer Electronics Company (referred to as "the warrantor") will repair this product, in the event of a defect in materials or workmanship, with new or refurbished parts free of charge, in the U.S.A. or Puerto Rico, for One (1) year from the date of original purchase.

This Limited Warranty Excludes both Labor and Parts for the following items which require normal replacement: Disposable Dust Bag, Filters, Belts, Light Bulbs, Agitator Brushes and Batteries (if supplied).

Carry-in or mail-in service in the U.S.A. and Puerto Rico can be obtained during the warranty period by calling 1-800-211-PANA (7262) to locate a PSTC authorized service center, or you can also visit our Web Site: <http://www.panasonic.com/help>

This warranty is extended only to the original purchaser. A purchase receipt or other proof of date of original purchase will be required before warranty performance is rendered.

This warranty only covers failures due to defects in materials and workmanship which occur during normal use and does not cover damages which occur in shipment, or failures which are caused by products not supplied by the warrantor, or failures which result from accident, misuse, abuse, neglect, bug infestation, mishandling, misapplication, faulty installation, improper operation or maintenance, alteration, modification, power line surge, improper voltage supply, lightning damage, commercial use such as hotel, office, restaurant or other business or rental use of the product, or service by anyone other than a PSTC authorized service center, or damage that is attributable to acts of God.

LIMITS AND EXCLUSIONS:

There are no express warranties except as listed above.

THE WARRANTOR SHALL NOT BE LIABLE FOR INCIDENTAL OR CONSEQUENTIAL DAMAGES RESULTING FROM THE USE OF THIS PRODUCT, OR ARISING OUT OF ANY BREACH OF THIS WARRANTY. ALL EXPRESS AND IMPLIED WARRANTIES, INCLUDING THE WARRANTIES OF MERCHANTABILITY AND FITNESS FOR A PARTICULAR PURPOSE, ARE LIMITED TO THE APPLICABLE WARRANTY PERIOD SET FORTH ABOVE.

Some states do not allow the exclusion or limitation of incidental or consequential damages, or limitations on how long an implied warranty lasts, so the above exclusions or limitations may not apply to you.

This warranty gives you specific legal rights and you may also have other rights which vary from state to state. If a problem with this product develops during or after the warranty period, you may contact your dealer or service center. If the problem is not handled to your satisfaction, then write to the Consumer Affairs Department at the listed address on the back cover.

Garantía

PANASONIC CONSUMER ELECTRONICS COMPANY

DIVISION OF PANASONIC CORPORATION OF NORTH AMERICA

One Panasonic Way

Secaucus, New Jersey 07094

Aspiradoras Panasonic Garantía limitada

La Compañía Panasonic de Productos Electrónicos (referido colectivamente como "el Garantizante") reparará éste producto, sin costo alguno, con repuestos nuevos o reconstruidos por defectos de materiales o mano de obra, dentro de los Estados Unidos o Puerto Rico por un año de la fecha de compra original en caso de un defecto en las materiales o en el montaje del producto.

Esta garantía limitada excluye ambos la labor y partes para las siguientes piezas que requieren un reemplazo normal: las bolsas para polvo, los filtros, las correas, las bombillas, los cepillos para agitador, y las pilas (si están incluidas)

El servicio "tráigalo o envíelo" dentro de los Estados Unidos o Puerto Rico puede obtenerse durante el periodo de garantía llamando al 1-800-211-PANA (7262) para localizar un centro de servicio autorizado PSTC, o visitando nuestro sitio en la red: <http://www.panasonic.com/help>.

Esta garantía se ofrece únicamente al comprador original. Se necesitan el recibo de compra u otra prueba de la fecha de compra para obtener la asistencia incluida en la garantía.

Esta garantía incluye únicamente los defectos en materiales o mano de obra que ocurran durante el uso normal y no incluye daños causado por transportación o problemas causados por productos no adquiridos del garante, o problemas resultado de accidentes, mal uso, abuso, descuido, plagas, mal manejo, aplicación incorrecta, instalación incorrecta, operación o cuidado inadecuados, alteración o modificación del producto, descargas eléctricas, voltaje inapropiado, daños por rayos, o el uso comercial como en hoteles, oficinas, restaurantes, o alquilar para su uso, o reparaciones hechas por cualquier otro que no sea un centro de servicio autorizado PSTC, o daños resultados por los actos de Dios.

Límites y exclusiones:

No hay garantías expresas, excepto las descritas arriba.

El garante no será responsable de los daños incidentales o consiguientes a consecuencia del uso de este producto o violación de esta garantía. Todas las garantías expresas o implícitas incluyendo las garantías de comercio y de propósito particular están limitadas por el periodo de garantía descrito arriba.

Algunos estados no permiten el límite o la exclusión de daños incidentales o consiguientes, ni limitan el periodo de la garantía implícita, por lo tanto los límites o exclusiones descritas arriba pueden no ser aplicables a usted.

Esta garantía le da ciertos derechos legales y es posible que usted tenga otros derechos que varían de estado a estado. Si un problema con este producto ocurre durante o después del periodo de la garantía, infórmelo a su tienda o a su Centro de Servicio. Si el problema no se resuelve a su satisfacción, escriba al Consumer Affairs Department en la dirección incluida en la última página de este manual.

Panasonic Canada Inc.
5770, Ambler Drive, Mississauga (Ontario) L4W 2T3

PANASONIC PRODUCT - LIMITED WARRANTY

Panasonic Canada Inc. warrants this product to be free from defects in material and workmanship under normal use and for a period as stated below from the date of original purchase agrees to, at its option either (a) repair your product with new or refurbished parts, (b) replace it with a new or a refurbished equivalent value product, or (c) refund your purchase price. The decision to repair, replace or refund will be made by Panasonic Canada Inc.

Vacuum Cleaner - One (1) year, parts and labour

This warranty is given only to the original purchaser, or the person for whom it was purchased as a gift, of a Panasonic brand product mentioned above sold by an authorized Panasonic dealer in Canada and purchased and used in Canada, which product was not sold "as is", and which product was delivered to you in new condition in the original packaging.

IN ORDER TO BE ELIGIBLE TO RECEIVE WARRANTY SERVICE HEREUNDER, A PURCHASE RECEIPT OR OTHER PROOF OF DATE OF ORIGINAL PURCHASE, SHOWING AMOUNT PAID AND PLACE OF PURCHASE IS REQUIRED

LIMITATIONS AND EXCLUSIONS

This warranty ONLY COVERS failures due to defects in materials or workmanship, and DOES NOT COVER normal wear and tear or cosmetic damage. The warranty ALSO DOES NOT COVER damages which occurred in shipment, or failures which are caused by products not supplied by Panasonic Canada Inc., or failures which result from accidents, misuse, abuse, neglect, mishandling, misapplication, alteration, faulty installation, set-up adjustments, misadjustment of consumer controls, improper maintenance, power line surge, lightning damage, modification, introduction of sand, humidity or liquids, commercial use such as hotel, office, restaurant, or other business or rental use of the product, or service by anyone other than a Authorized Servicer, or damage that is attributable to acts of God.

Parts such as disposable dust bags, filters, belts, light bulbs and agitator brushes are not covered by this warranty.

THIS EXPRESS, LIMITED WARRANTY IS IN LIEU OF ALL OTHER WARRANTIES, EXPRESS OR IMPLIED, INCLUDING ANY IMPLIED WARRANTIES OF MERCHANTABILITY AND FITNESS FOR A PARTICULAR PURPOSE. IN NO EVENT WILL PANASONIC CANADA INC. BE LIABLE FOR ANY SPECIAL, INDIRECT OR CONSEQUENTIAL DAMAGES RESULTING FROM THE USE OF THIS PRODUCT OR ARISING OUT OF ANY BREACH OF ANY EXPRESS OR IMPLIED WARRANTY. (As examples, this warranty excludes damages for lost time, travel to and from the Authorized Servicer, loss of or damage to media or images, data or other memory or recorded content. This list of items is not exhaustive, but for illustration only.)

In certain instances, some jurisdictions do not allow the exclusion or limitation of incidental or consequential damages, or the exclusion of implied warranties, so the above limitations and exclusions may not be applicable. This warranty gives you specific legal rights and you may have other rights which vary depending on your province or territory.

WARRANTY SERVICE

For product operation and information assistance, please contact:

PRODUCT OPERATION ASSISTANCE

Customer Care Centre:

Telephone #: 1-800-561-5505

Fax #: (905) 238-2360

Email link: "Support → contact us → email" on www.panasonic.ca

PRODUCT REPAIRS

Please locate your nearest Authorized Servicentre.

Link: "Support → Panasonic Servicentre® locator" on www.panasonic.ca

IF YOU SHIP THE PRODUCT TO A SERVICENTRE

Carefully pack and send prepaid, adequately insured and preferably in the original carton. Include details of the defect claimed, and proof of date of original purchase.

Panasonic Canada Inc.
5770, Ambler Drive, Mississauga (Ontario) L4W 2T3

PRODUIT PANASONIC - GARANTIE LIMITÉE

Panasonic Canada Inc. garantit que ce produit est exempt de défauts de matériaux et de main-d'œuvre dans un contexte d'utilisation normale pendant la période indiquée ci-après à compter de la date d'achat original et, dans l'éventualité d'une défectuosité, accepte, à sa discrétion, de (a) réparer le produit avec des pièces neuves ou remises à neuf, (b) remplacer le produit par un produit neuf ou remis à neuf d'une valeur équivalente ou (c) rembourser le prix d'achat. La décision de réparer, remplacer ou rembourser appartient à Panasonic Canada Inc.

Aspirateurs - Un (1) an, pièces et main-d'œuvre

La présente garantie n'est fournie qu'à l'acheteur original d'un des produits de marque Panasonic indiqués plus haut, ou à la personne l'ayant reçu en cadeau, vendu par un détaillant Panasonic agréé au Canada et utilisé au Canada. Le produit ne doit pas avoir été "vendu tel quel" et doit avoir été livré à l'état neuf dans son emballage d'origine.

POUR ÊTRE ADMISSIBLE AUX SERVICES AU TITRE DE LA PRÉSENTE GARANTIE, LA PRÉSENTATION D'UN REÇU D'ACHAT OU DE TOUTE AUTRE PIÈCE JUSTIFICATIVE DE LA DATE D'ACHAT ORIGINAL, INDIQUANT LE MONTANT PAYÉ ET LE LIEU DE L'ACHAT, EST REQUISE.

RESTRICTIONS ET EXCLUSIONS

La présente garantie COUVRE SEULEMENT les défaillances attribuables à un défaut des matériaux ou à un vice de fabrication et NE COUVRE PAS l'usure normale ni les dommages esthétiques. La présente garantie NE COUVRE PAS NON PLUS les dommages subis pendant le transport, les défaillances causées par des produits non fournis par Panasonic Canada Inc. ni celles résultant d'un accident, d'un usage abusif ou impropre, de négligence, d'une manutention inadéquate, d'une mauvaise application, d'une altération, d'une installation ou de réglages impropres, d'un mauvais réglage des contrôles de l'utilisateur, d'un mauvais entretien, d'une surtension temporaire, de la foudre, d'une modification, de la pénétration de sable, de liquides ou d'humidité, d'une utilisation commerciale (dans un hôtel, un bureau, un restaurant ou tout autre usage par affaires ou en location), d'une réparation effectuée par une entité autre qu'un centre de service Panasonic agréé ou encore d'une catastrophe naturelle.

Les pièces et accessoires tels que sacs jetables, filtres, courroies, ampoules et brosses ne sont pas couverts par la présente garantie.

CETTE GARANTIE LIMITÉE ET EXPRESSE REMPLACE TOUTE AUTRE GARANTIE, EXPRESSE OU IMPLICITE, INCLUANT LES GARANTIES IMPLICITES DU CARACTÈRE ADÉQUAT POUR LA COMMERCIALISATION ET UN USAGE PARTICULIER. PANASONIC CANADA INC. N'AURA D'OBLIGATION EN AUCUNE CIRCONSTANCE POUR TOUT DOMMAGE DIRECT, INDIRECT OU CONSÉCUTIF RÉSULTANT DE L'UTILISATION DE CE PRODUIT OU DÉCOULANT DE TOUTE DÉROGATION À UNE GARANTIE EXPRESSE OU IMPLICITE. (À titre d'exemples, cette garantie exclut les dommages relatifs à une perte de temps, le transport jusqu'à et depuis un centre de service agréé, la perte ou la détérioration de supports ou d'images, de données ou de tout autre contenu en mémoire ou enregistré. Cette liste n'est pas exhaustive et n'est fournie qu'à des fins explicatives.)

Certaines juridictions ne reconnaissent pas les exclusions ou limitations de dommages indirects ou consécutifs, ou les exclusions de garanties implicites. Dans de tels cas, les limitations stipulées ci-dessus peuvent ne pas être applicables. La présente garantie vous confère des droits précis; vous pourriez aussi avoir d'autres droits pouvant varier selon votre province ou territoire de résidence.

SERVICE SOUS GARANTIE

Pour tout renseignement sur les produits et de l'assistance technique, veuillez communiquer avec :

ASSISTANCE TECHNIQUE

Centre de service à la clientèle :

Téléphone : 1-800-561-5505

Télécopieur : (905) 238-2360

Lien courriel : « Support à la clientèle → contactez-nous → courriel » à www.panasonic.ca

RÉPARATIONS

Veuillez localiser le centre de service agréé le plus près de chez vous.

Lien : « Support à la clientèle → centres de service » à www.panasonic.ca

EXPÉDITION D'UN PRODUIT À UN CENTRE DE SERVICE

Emballer soigneusement, de préférence dans son carton d'origine, et expédiez, franco de port, suffisamment assuré. Accompagnez le tout d'une description de la défectuosité présumée et d'une pièce justificative de la date d'achat original.

WHAT TO DO WHEN SERVICE IS NEEDED

If your Panasonic Vacuum Cleaner needs service, look in the Yellow Pages of the telephone book under HOME APPLIANCE SERVICE for your nearest Panasonic Services Company ("PASC") Factory Service Center, or PASC authorized Service Center, or call, 1-800-211-PANA (7262) toll-free to find a convenient Service Center. **DO NOT send the product to the Executive or Regional Sales offices. They are NOT equipped to make repairs.**

If you ship the product

Carefully pack and send it prepaid, adequately insured and preferably in the original carton. Attach a postage-paid letter to the outside of the carton, which contains a description of your complaint. **DO NOT send the product to the Executive or Regional Sales Offices. They are NOT equipped to make repairs.**

**PANASONIC CONSUMER ELECTRONICS COMPANY
DIVISION OF PANASONIC CORPORATION OF NORTH AMERICA**

One Panasonic Way
Secaucus, New Jersey 07094
World Wide Web Address
<http://www.panasonic.com>

What to do when service is needed Service après-vente (Canada)

WARRANTY SERVICE

For product operation and information assistance, please contact your Dealer or our Customer Care Centre at:
Telephone #: 1-800-561-5505 Fax #: (905) 238-2360 Web: www.panasonic.ca

For product repairs, please locate your nearest Authorized Servicecentre.
Link: "Support → Panasonic Servicecentre locator" on www.panasonic.ca

RÉPARATION SOUS GARANTIE

Pour de l'aide sur le fonctionnement de l'appareil ou pour toute demande d'information, veuillez contacter votre détaillant ou notre service à la clientèle au :

N° de téléphone : 1-800-561-5505 N° de télécopieur : (905) 238-2360 Site Internet : www.panasonic.ca

Pour la réparation des appareils, veuillez localiser le centre de service agréé le plus près de votre domicile.
Lien: "Support à la clientèle → Centres de service" sur le site www.panasonic.ca.

Cuando necesita servicio

Si su aspiradora Panasonic necesita servicio, busque el Centro de Servicio Panasonic o un Centro de Servicio PASC autorizado más cercano bajo "Servicio de Electrodomésticos" en las páginas amarillas de la guía de teléfonos o llame gratis al 1-800-211-PANA (7262) para encontrar un centro de servicio conveniente. No mande el producto a las Executive o Regional Sales Offices. No están equipadas para arreglar estos productos.

Si manda el producto

Empaquete con cuidado en el cartón original si posible y mándelo prepago y con seguro suficiente. Ponga una carta con sellos en la que describe su problema con el producto en el exterior del cartón. No mande el producto a las Executive o Regional Sales Offices. No están equipadas para arreglar estos productos.

**PANAMEX COMPANY
DIVISION OF PANASONIC CORPORATION OF NORTH AMERICA**

One Panasonic Way
Secaucus, New Jersey 07094
World Wide Web Address
<http://www.panasonic.com>

CØ1ZDNPØØØØØ
ACØ1ZDNPZØØØ

Printed in Mexico
Imprimé au Mexique
Impreso en México

Free Manuals Download Website

<http://myh66.com>

<http://usermanuals.us>

<http://www.somanuals.com>

<http://www.4manuals.cc>

<http://www.manual-lib.com>

<http://www.404manual.com>

<http://www.luxmanual.com>

<http://aubethermostatmanual.com>

Golf course search by state

<http://golfingnear.com>

Email search by domain

<http://emailbydomain.com>

Auto manuals search

<http://auto.somanuals.com>

TV manuals search

<http://tv.somanuals.com>