

Panasonic®

VACUUM CLEANER

Aspirateur

Aspiradora

MC-CG983

Operating Instructions

Manuel d'utilisation

Instrucciones de operación

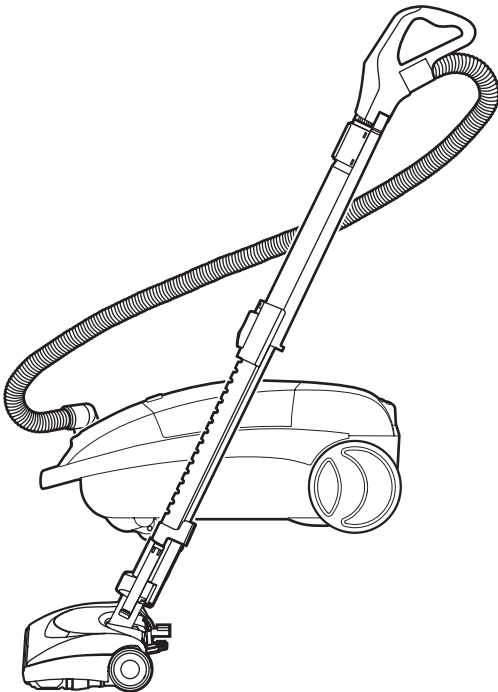

Before operating your vacuum cleaner, please read these instructions completely.

Avant d'utiliser l'appareil, il est recommandé de lire attentivement ce manuel.

Antes de usar su aspiradora, por favor lea completamente estas instrucciones.

CONSUMER INFORMATION

Please read **IMPORTANT SAFETY INSTRUCTIONS** on page 5 before use. Read and understand all instructions.

TO OUR VALUED CUSTOMER

We are very pleased to welcome you to the Panasonic family of products. Thank you for purchasing this product. Our intent is that you become one of our many satisfied customers.

Proper assembly and safe use of your vacuum cleaner are your responsibilities. Your vacuum cleaner is intended only for household use. The vacuum cleaner should be stored in a dry, indoor area. Read the Operating Instructions carefully for important use and safety information.

Special care is required when vacuuming certain types of carpet or floor covering. Always check the carpet or floor covering manufacturer's recommended cleaning instructions before vacuuming.

PLEASE PAY CLOSE ATTENTION TO ALL WARNING AND CAUTION STATEMENTS.

WARNING

WARNING statements are designed to alert you to the possibility of personal injury, loss of human life, and/or damage to the vacuum cleaner and/or personal property if the instructions given are not followed.

CAUTION

CAUTION statements are designed to alert you to the possibility of damage to the vacuum cleaner and/or personal property if the instructions given are not followed.

WARNING

TO AVOID ELECTRICAL SHOCK

Never vacuum damp or wet surfaces or liquids.
DO NOT store vacuum cleaner outdoors.
Replace worn or frayed power cord immediately.
Unplug from outlet when not in use and before servicing.

TO AVOID ACCIDENTS

Except for hand-held cleaners, keep vacuum cleaner on floor - not chairs, tables, steps, stairs, etc.
Store vacuum cleaner promptly after each use to prevent accidents such as tripping over power cord or vacuum cleaner.
Use vacuum cleaner and accessories only in a manner intended by the manufacturer.
The use of an extension cord is not recommended.

© 2008 Panasonic Home Appliances Company of North America,
Division of Panasonic Corporation of North America. All rights reserved.

Renseignements importants

Il est recommandé de lire la section IMPORTANTES MESURES DE SÉCURITÉ à la page 6 avant d'utiliser l'appareil. S'assurer de lire et de bien comprendre toutes les instructions du présent manuel.

À NOTRE CLIENTÈLE

Nous vous souhaitons la bienvenue parmi la grande famille des clients des appareils Panasonic. Nous vous remercions d'avoir arrêté votre choix sur cet appareil. Nous n'avons qu'un seul but : votre entière satisfaction.

L'assemblage approprié et l'utilisation adéquate de l'aspirateur sont la responsabilité de l'utilisateur. Cet aspirateur est destiné à un usage domestique seulement. Le ranger dans un endroit sec ; NE PAS le laisser à l'extérieur. Lire attentivement le présent manuel et prendre connaissance des mesures de sécurité qui y sont exposées.

Des soins particuliers sont nécessaires lors du nettoyage de certains genres de tapis ou de surfaces. Toujours vérifier les recommandations de nettoyage du fabricant du tapis ou de la surface avant de passer l'aspirateur.

Porter une attention particulière à tous les avertissements et à toutes les mises en garde.

 **AVERTISSEMENT**

Les AVERTISSEMENTS préviennent d'un risque de blessures corporelles graves, voire mortelles, ou de dommages à des biens personnels ou à l'appareil en cas de non-respect des instructions.

 **ATTENTION**

Les mentions ATTENTION avisent d'un risque de dommage à l'appareil ou à des biens personnels en cas de non-respect des instructions.

 **AVERTISSEMENT**

POUR PRÉVENIR LE RISQUE DE CHOCS ÉLECTRIQUES

Ne jamais utiliser l'aspirateur sur une surface humide ou pour aspirer des liquides.

Ne jamais ranger l'appareil à l'extérieur.

Remplacer immédiatement tout cordon d'alimentation usé ou éraillé.

Débrancher l'appareil de la prise secteur après usage et avant tout entretien.

POUR PRÉVENIR LE RISQUE D'ACCIDENTS

À l'exception des aspirateurs à main, garder l'appareil au sol. NE PAS l'utiliser sur des chaises ou des tables ni le passer sur des marches ou dans un escalier, par exemple.

Ranger l'appareil après usage afin de prévenir les risques de trébucher sur le cordon ou l'appareil.

Utiliser l'appareil et les accessoires de la manière recommandée.

Il n'est pas recommandé d'utiliser un cordon prolongateur.

Información para el consumidor

Por favor, lea "Instrucciones importantes de seguridad" en la página 7 antes de usar su aspiradora. Lea y comprenda todas las instrucciones.

A NUESTRO ESTIMADO CONSUMIDOR

Nos da mucho gusto presentarle a la familia de productos de Panasonic. Le damos las gracias por comprar este producto. Estamos resueltos a hacer de usted uno de nuestros muchos consumidores satisfechos.

El montaje correcto y uso seguro de su aspiradora son sus responsabilidades. Su aspiradora está fabricada para el uso doméstico únicamente. Debe guardar la aspiradora en un lugar seco y debajo de techo. Lea las "Instrucciones de operación" con cuidado para la información importante de uso y la información de seguridad.

Se requiere el cuidado especial cuando pasa la aspiradora sobre ciertas clases de alfombra o cubierta de piso. Siempre revise las instrucciones de la limpieza recomendadas de fabricante para la alfombra o la cubierta de piso antes de pasar la aspiradora.

Preste mucha atención por favor a todos los avisos y a todas las advertencias

 **ADVERTENCIA**

Las secciones ADVERTENCIA están incluidas para llamarle atención a la posibilidad de la lesión corporal, la pérdida de vida humana, y/o el daño a la aspiradora y/o el daño a las propiedades personales si las instrucciones dadas no son seguidas.

 **CUIDADO**

Las secciones CUIDADO están incluidas para llamarle atención a la posibilidad del daño a la aspiradora, y/o del daño a las propiedades personales si las instrucciones dadas no son seguidas.

 **ADVERTENCIA**

PARA EVITAR CHOQUE ELÉCTRICO

Nunca pase la aspiradora en las superficies húmedas o mojadas ni aspire los líquidos.

No mantenga la aspiradora a la intemperie.

Cambie en seguida un cordón eléctrico gastado o roído.

Desconéctela cuando no la está usando y antes de darle servicio.

PARA EVITAR ACCIDENTES

Excepto las aspiradoras de mano, mantenga la aspiradora sobre el suelo - no sobre las sillas, las mesas, los escalones, las escaleras, etc.

Mantenga la aspiradora en un lugar seguro en seguida después de cada uso para evitar accidentes como tropiezo con cordón eléctrico o con aspiradora.

Use la aspiradora y los accesorios únicamente en manera descrita en este manual.

No recomiende un cordón eléctrico adicional.

© 2008 Panasonic Home Appliances Company of North America,
Division of Panasonic Corporation of North America. Todos los derechos están reservados.

IMPORTANT SAFETY INSTRUCTIONS

When using your vacuum cleaner, basic precautions should always be followed, including the following:

Read all instructions in this manual before assembling or using your vacuum cleaner.

WARNING To reduce the risk of fire, electrical shock, injury:

1. **DO NOT** leave vacuum cleaner plugged in when not in use. Unplug from outlet when not in use and before servicing.
2. To reduce the risk of fire, or electric shock - **DO NOT** use outdoors or on wet surfaces.
3. **DO NOT** allow to be used as a toy. Close attention is necessary when used by or near children.
4. Use only as described in this manual. Use only manufacturer's recommended attachments.
5. **DO NOT** use with damaged cord or plug. If vacuum cleaner is not working as it should, or if it has been dropped, damaged, left outdoors, or dropped into water, return it to an Authorized Panasonic Service Center.
6. **DO NOT** pull or carry by cord, use cord as a handle, close door on cord, or pull cord around sharp edges or corners. Do not run vacuum cleaner over cord. Keep cord away from heated surfaces.
7. Hold plug when rewinding onto cord reel. **DO NOT** allow plug to whip when rewinding.
8. **DO NOT** unplug by pulling on cord. To unplug, grasp the plug, not the cord.
9. **DO NOT** handle plug or vacuum cleaner with wet hands.
10. **DO NOT** put any objects into openings. **DO NOT** use with any opening blocked; keep free of dust, lint, hair, and anything that may reduce air flow.
11. Keep hair, loose clothing, fingers, and all parts of body away from openings and moving parts.
12. **DO NOT** pick up anything that is burning or smoking, such as cigarettes, matches, or hot ashes.
13. **DO NOT** use without dust bag and/or filters in place.
14. Turn off all controls before unplugging.
15. Use extra care when cleaning on stairs.
16. **DO NOT** use vacuum cleaner to pick up flammable or combustible liquids such as gasoline or use in areas where they may be present.
17. **DO NOT** operate vacuum cleaner with punctured hose. The hose contains electrical wires. Replace if cut or worn. Avoid picking up sharp objects.
18. Always turn off vacuum cleaner before connecting or disconnecting the hose or Power Nozzle.

SAVE THESE INSTRUCTIONS THIS VACUUM CLEANER IS INTENDED FOR HOUSEHOLD USE ONLY

Note: Before you plug in your Panasonic vacuum cleaner, make sure that the voltage indicated on the rating plate located at the back of the vacuum cleaner is the same as your local supply.

Importantes mesures de sécurité

Lors de l'utilisation de l'appareil, prendre certaines précautions, dont les suivantes.

Lire attentivement ce manuel avant d'utiliser l'appareil



AVERTISSEMENT

Afin d'éviter tout risque d'incendie, de chocs électriques ou de blessure:

1. **NE PAS** laisser l'appareil sans surveillance lorsqu'il est branché. Toujours le débrancher après usage et avant d'effectuer tout entretien.
2. Afin d'éviter tout risque d'incendie ou de chocs électriques, **NE PAS** utiliser l'appareil à l'extérieur ou sur une surface mouillée.
3. **NE JAMAIS** laisser des enfants jouer avec l'appareil. Exercer une surveillance si l'appareil est utilisé par ou près des enfants.
4. Utiliser l'appareil et ses accessoires conformément aux instructions du fabricant.
5. **NE JAMAIS** utiliser l'appareil si son cordon d'alimentation ou sa fiche est endommagé. Si l'appareil ne semble pas fonctionner normalement, a été laissé à l'extérieur, est tombé dans l'eau ou a subi quelque dommage que ce soit, le confier à un centre de service Panasonic agréé.
6. **NE PAS** tirer sur le cordon d'alimentation, l'utiliser comme poignée, le coincer entre une porte ou le laisser frotter contre des bords ou coins coupants. **NE PAS** passer l'aspirateur sur le cordon d'alimentation et le garder éloigné de toute source de chaleur.
7. Tenir la fiche lorsque le cordon s'enroule. **Ne pas** laisser la fiche fouetter l'air.
8. **NE PAS** débrancher l'appareil en tirant sur le cordon. Pour débrancher, tirer sur la fiche.
9. **NE PAS** toucher à l'appareil ou à la fiche avec les mains mouillées.
10. **NE JAMAIS** laisser pénétrer d'objets par les ouvertures. Avant d'utiliser l'appareil, s'assurer qu'aucune ouverture ne soit bouchée, recouverte de poussière, de peluche ou de toute matière pouvant empêcher ou réduire la circulation de l'air.
11. **NE JAMAIS** approcher vêtements, doigts, cheveux, etc. de toute ouverture ou de toute pièce mécanique.
12. **NE JAMAIS** aspirer des matières brûlantes ou fumantes telles que cigarettes, allumettes ou cendres chaudes.
13. **NE JAMAIS** utiliser l'appareil sans le sac à poussière ou les filtres en place.
14. Couper le contact avant de débrancher le cordon d'alimentation.
15. Faire preuve de prudence lors du nettoyage dans des escaliers.
16. **NE PAS** aspirer des liquides inflammables ou combustibles, comme de l'essence, et **NE PAS** faire fonctionner dans des endroits où peuvent se trouver de tels liquides.
17. **Ne pas** utiliser l'appareil avec un tuyau perforé. Le tuyau contient des fils électriques. Le remplacer s'il est coupé ou usé. Éviter d'aspirer des objets tranchants.
18. **TOUJOURS** arrêter l'aspirateur avant de raccorder ou détacher le tuyau flexible ou la tête motorisée.

Conservé ce manuel d'utilisation

Cet aspirateur est destiné
à un usage domestique seulement.

Remarque: Avant de brancher l'aspirateur, vérifier que la tension du secteur corresponde à celle de l'appareil, indiquée sur la plaque signalétique à l'arrière de l'appareil.

Instrucciones importantes de seguridad

Quando use su aspiradora, debe seguir las instrucciones siguientes:

Lea todas las instrucciones antes de usar esta aspiradora

ADVERTENCIA

Para reducir el riesgo de incendio, choque eléctrico o lesión corporal:

1. **No** abandone la aspiradora cuando está conectada. Desconéctela cuando no la está usando y antes de darle servicio.
2. Para reducir el riesgo de incendio o choque eléctrico **no** use la aspiradora al aire libre ni sobre las superficies mojadas.
3. **No** permita que los niños jueguen con la aspiradora. Se requiere tener mayor cuidado cuando sea usada en la proximidad de niños o por niños.
4. Use la aspiradora únicamente en la manera descrita en este manual. Use únicamente con los accesorios recomendados por la fabricante.
5. **No** use la aspiradora si el cordón eléctrico o el enchufe está dañado. Si la aspiradora no está funcionando adecuadamente o si se ha caído, está dañada, ha estado expuesta a la intemperie o si se le ha caído al agua, devuélvala a un Centro de Servicio de Panasonic autorizado.
6. **No** jale ni transporte la aspiradora por el cordón; **no** use el cordón como mango; **no** cierre puertas sobre el cordón; **no** jale el cordón sobre rebordes agudos ni esquinas; **no** pase la aspiradora sobre el cordón. Mantenga el cordón alejado de superficies calientes.
7. Sujete el enchufe con la mano al enrollar el cordón eléctrico. Para desconectarla, jale en enchufe, **no** el cordón.
8. **No** desconecte la aspiradora tirando del cordón eléctrico. Para desconectarla, jale el enchufe, **no** el cordón.
9. **No** toque la aspiradora ni el enchufe con las manos mojadas.
10. **No** coloque objetos en las aberturas. **No** use la aspiradora si alguna abertura está bloqueada; manténgala libre de polvo, pelusa, cabellos, o cualquier cosa que puede disminuir el flujo de aire.
11. Mantenga el cabello, la ropa suelta, los dedos y todas las partes del cuerpo alejados de las aberturas y piezas mecánicas.
12. **No** use la aspiradora para levantar objetos que se está quemando o emitiendo humo, como cigarrillos, cerillos o cenizas calientes.
13. **No** use la aspiradora sin tener insertados la bolsa para polvo y/o los filtros.
14. Antes de desconectar la aspiradora, apáguela siempre.
15. Tenga cuidado mayor cuando usa la aspiradora sobre los escalones.
16. **No** use la aspiradora para aspirar líquidos inflamables o combustibles como gasolina ni la use en lugares donde éstos podrían estar presentes.
17. **No** use la aspiradora si la manguera está rota. La manguera contiene alambres eléctricos. Cámbiela si está rota o desgastada. Evite aspirar objetos agudos.
18. Siempre apagar la limpiadora antes de conectar o desconectar la mangera o la boquilla de poder.

Guarde estas instrucciones
Esta aspiradora está recomendada
para el uso domestico unicamente.

Nota: Antes de conectar su aspiradora Panasonic, asegúrese de que el voltaje indicado en la placa en la parte posterior de la aspiradora sea del mismo voltaje que el de su casa.

TABLE OF CONTENTS

CONSUMER INFORMATION	2
IMPORTANT SAFETY INSTRUCTIONS	5
PARTS IDENTIFICATION	10-12
FEATURE CHART	13
ASSEMBLY	14
Power Nozzle	14
Canister	14
Hood	14
Hose	16
Tool Storage	16
Air Turbine and Caddy	18
TO OPERATE VACUUM CLEANER	20
Power Cord	20
On/Off Switch	22
Telescopic Wand Adjustments	22
Handle Adjustments	24
Suggested Pile Height Settings	24
Using Tools	26-28
Vacuuming Tips	30
FEATURES	30
Overload Protector	30
Electronic Hose/Bag Check Indicator	32
Hose Swivel	32
Suction Control	33
Edge Cleaner	34
Thermal Protector	34
ROUTINE CARE OF VACUUM CLEANER	36
Changing Dust Bag	36
Motor Safety Filter Changing	38
Exhaust Filter Changing	40
Cleaning Exterior and Tools	42
POWER NOZZLE CARE	42
Removing Belt	44
Replacing Belt	46
Brush Servicing	48
Replacing Headlight Bulb	50
Removing Clogs	50
BEFORE REQUESTING SERVICE	52
WARRANTY	55,58
NOTES	59
WHAT TO DO WHEN SERVICE IS NEEDED	60

Table des matières

Renseignements importants	3
Importantes mesures de sécurité	6
Nomenclature	10-12
Tableau des caractéristiques	13
Assemblage	15
Tête motorisée	15
Chariot	15
Couvercle	17
Tuyau	17
Rangement des accessoires	17
Turbine à air et porte-turbine à air	19
Fonctionnement	21
Cordon d'alimentation	21
Interrupteur	23
Réglage de tube télescopique	23
Réglage de l'inclinaison du manche	25
Réglage de la hauteur des brosses	25
Utilisation des accessoires	27-29
Conseils pratiques	31
Caractéristiques	31
Protecteur de surcharge	31
Indicateur électronique de sac/tuyau	33
Régulateur d'aspiration	33
Tuyau pivotant	33
Nettoyeur latéral	35
Protecteur thermique	35
Entretien de l'aspirateur	37
Remplacement du sac à poussière	37
Remplacement du filtre de sécurité du moteur	39
Remplacement du filtre d'échappement	41
Nettoyage du boîtier et des accessoires	43
Entretien de la tête motorisée	43
Retrait de la courroie	45
Remplacement de la courroie	47
Entretien des brosses	49
Remplacement de l'ampoule de la lampe	51
Dégagement des obstructions	51
Guide de dépannage	53
Garantie	56
Remarques	59
Service après-vente	60

Tabla de contenido

Información para consumidor	4
Instrucciones importantes de seguridad	7
Identificación de piezas	10-12
Diagrama de características	13
Montaje	15
Power Nozzle	15
Aspiradora	15
Cubierta	17
Mango	17
Almacenaje de herramientas	17
Aire Turbine y bandeja	19
Para operar la aspiradora	21
Cordón eléctrico	21
Control On/Off	23
Ajustes del tubo telescópico	23
Ajustes del mango	25
Sugerencias sobre el ajuste de nivel de pelo de la alfombra	25
Uso de herramientas	27-29
Sugerencias para aspirar	31
Características	31
Protector contra subcargas	31
Indicador electrónico	33
Control de aspiración	33
Dispositivo giratorio de la manguera	33
Limpiador de orillas	35
Protector termal	35
Cuidado de rutina de la aspiradora	37
Cambio de la bolsa de polvo	37
Cambio del filtro	39
Cambio del filtro de escape	41
Limpieza del exterior y del las herramientas	43
Cuidado del a Power Nozzle	43
Sacando la correa	45
Cambio de la correa	47
Cuidado del cepillo	49
Cambio de la bombilla	51
Quitando de los residuos de basura en los conductos	51
Antes de pedir servicio	54
Garantía	57
Notas	59
Cuando necesita servicio	60

PARTS IDENTIFICATION

Nomenclature

Identificación de piezas

Power Nozzle

Tête motorisée

Power Nozzle

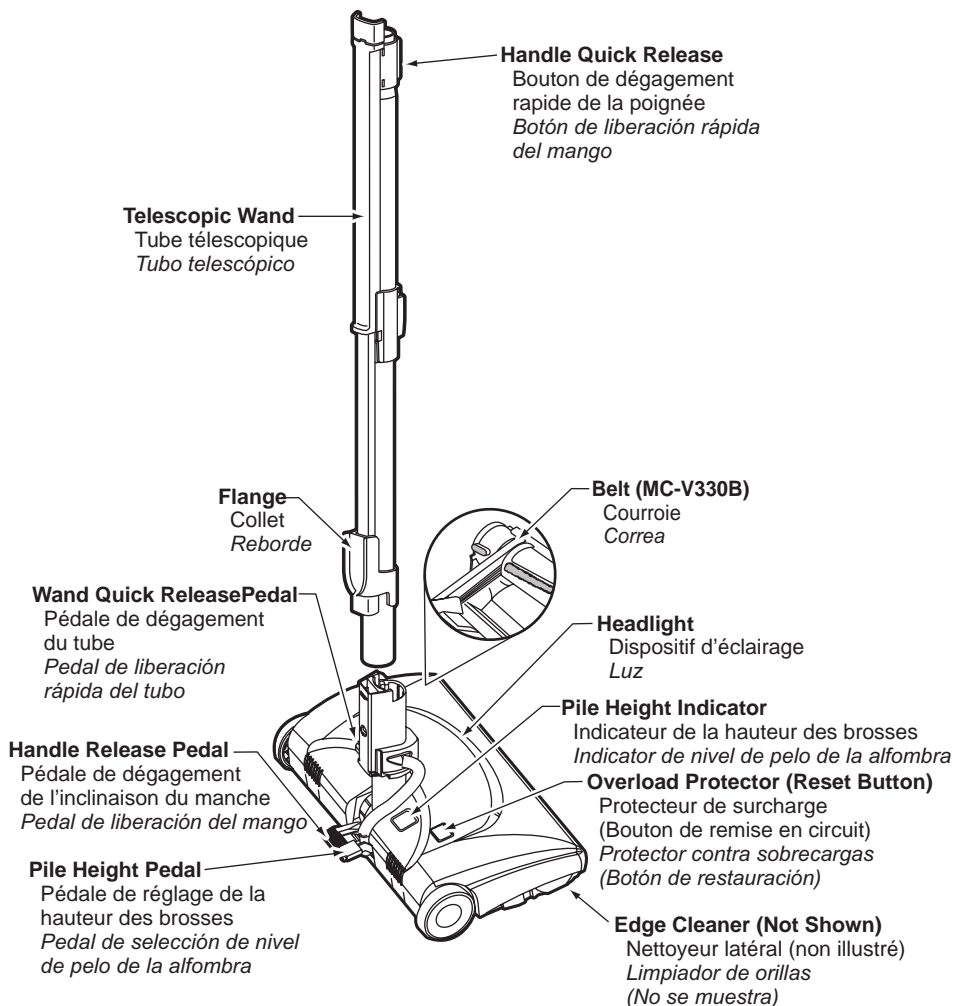

PARTS IDENTIFICATION

Nomenclature

Identificación de piezas

Canister Chariot *Receptáculo*

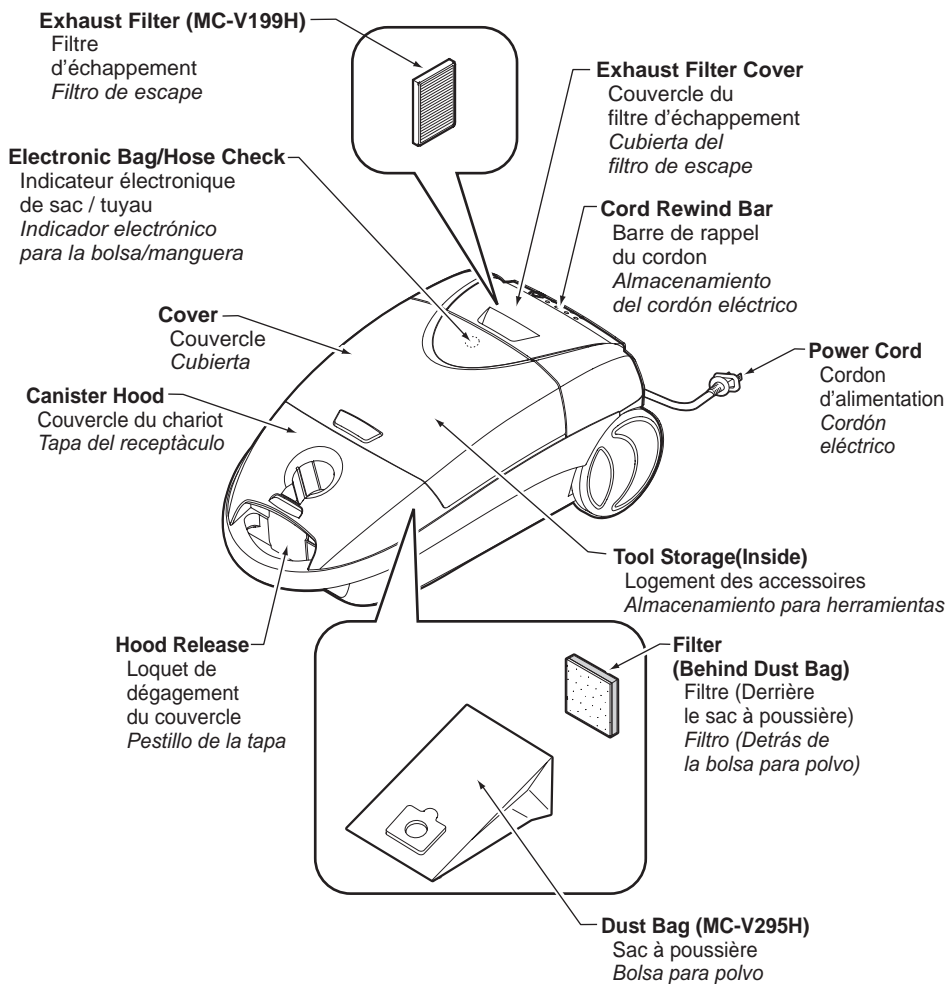

PARTS IDENTIFICATION

Nomenclature

Identificación de piezas

Hose
Tuyau
Manguera

**3-Way On/Off Switch
(Off/Floor/Carpet)**

Interrupteur à trois positions
(Arrêt/Plancher/Moquette)
Interruptor de encendido/apagado
de tres posiciones
(Apagado/Piso expuesto/Alfombra)

Suction Control

Réglage de
la puissance
de l'aspiration
Control de aspiración

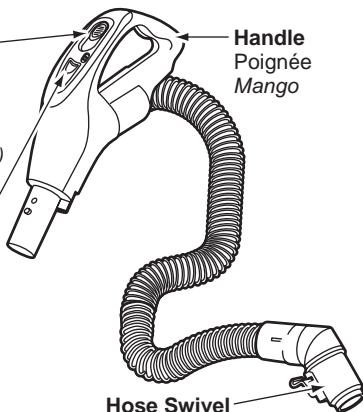

Handle
Poignée
Mango

Hose Swivel

Pivot de tuyau
Dispositivo giratorio de la manguera

Tools
Accessoires
Herramientas

Crevice Tool

Suceur plat
Herramienta para hendiduras

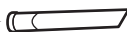

Floor Brush

Brosse à planchers
Cepillo para pisos



Air Turbine

Turbine à air
Turbina de aire



Combo Brush

Brosse combinée
Cepillo
combinación



Dusting Brush

Brosse à épousseter
Cepillo para sacudir

Fabric Brush

Brosse à tissu
Cepillo para telas

FEATURE CHART

POWER	Overload Protector	Headlight	Tools-On-Board	Cord Length	Telescopic Wand
120V. AC (60Hz) 12.0 A	Yes	Yes	Yes	26 Ft. (7.9 m)	Yes

Tableau des caractéristiques

Alimentation	Protecteur de surcharge	Dispositif d'éclairage	Accessoires	Longueur du cordon	Tube télescopique
120 V c.a. (60 Hz) 12,0A	Oui	Oui	Oui	7,9 m (26 pi)	Oui

Diagrama de características

<i>Voltaje</i>	<i>Protector contra subrecargas</i>	<i>Luz</i>	<i>Herramientas</i>	<i>Extensión de cordón</i>	<i>Tubo telescópico</i>
120V. AC (60Hz) 12,0A	Si	Si	Si	7,9 m (26 pi)	Si

ASSEMBLY

Power Nozzle

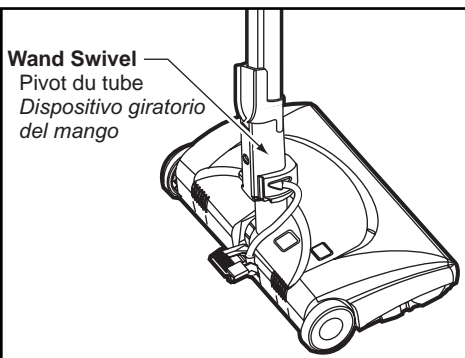

- Insert wand into **POWER NOZZLE** until the wand button snaps into place.

TO REMOVE:

- Press wand quick release pedal.
- Pull wand out of **POWER NOZZLE**.

Canister

- Open canister hood.
- Check dust bag (See **CHANGING DUST BAG** for instructions).
- Check filter (See **MOTOR SAFETY FILTER CHANGING** for instructions).

Hood

- It is normal for the canister hood to come off when it is opened further than needed.
- Line up the hinges, insert them, and close the hood to replace it.

Assemblage

Tête motorisée

- Insérer le tube dans la tête motorisée jusqu'à ce que le bouton du tube s'enclenche en place.

Pour enlever:

- Appuyer sur le pédale de dégagement du tube.
- Retirer le tube de la tête motorisée.

Montaje

POWER NOZZLE

- *Introduzca el tubo en la POWER NOZZLE hasta que el botón del tubo quede fijo en posición.*

Para Retirar:

- *Apreta pedal liberación rápida del tubo.*
- *Retirar el tubo del POWER NOZZLE.*

Chariot

- Ouvrir le couvercle du chariot.
- Vérifier le sac à poussière (Se reporter à la section "Remplacement du sac à poussière").
- Vérifier le filtre de sécurité du moteur (Se reporter à la section "Remplacement du filtre de sécurité du moteur").

Aspiradora

- *Abra la tapa del receptáculo.*
- *Cheque la bolsa de polvo (Vea CAMBIAR BOLSA para instrucciones).*
- *Cheque el filtro (Vea REEMPLAZAR FILTRO para instrucciones).*

Couvercle

- Il est normal que le couvercle du chariot se détache lorsqu'il est ouvert plus que nécessaire.
- Aligner les charnières, les insérer, puis fermer le couvercle pour le remettre en place.

Cubierta

- *Es normal que la tapa del receptáculo se desprenda al ser abierta más de lo necesario.*
- *Para colocar nuevamente la tapa, alinee las bisagras, insértelas y cierre la tapa.*

Hose

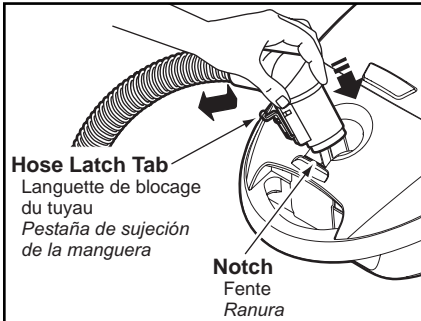

- Line up the hose latch tab and notch in canister hood and insert hose into canister until it snaps in place.

To Remove:

- Lift hose latch tab upward and pull up on hose.

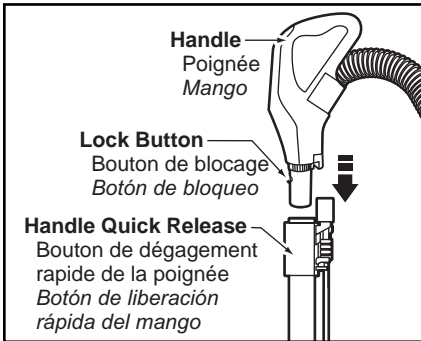

- Insert handle into wand until lock button snaps in place.

- Be sure the hose is not twisted.

To Remove:

- Press handle quick release and pull up on handle.

Tool Storage

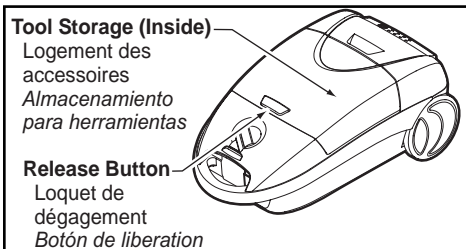

- Tools are stored on-board the vacuum cleaner in the tool storage area.

- To open, press cover release button on the tool storage cover.

- Open cover to access tools as needed (See USING TOOLS).

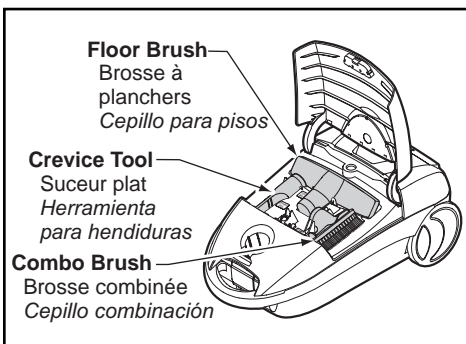

Tuyau

- Aligner la languette de blocage du tuyau avec l'encoche du couvercle du chariot et insérer le tuyau dans le chariot jusqu'à ce qu'il s'enclenche.

Pour enlever:

- Soulever la languette de blocage du tuyau et tirer le tuyau vers le haut.

- Insérer la poignée dans le tube jusqu'à ce que le bouton de blocage s'enclenche en place.

- S'assurer que le tuyau souple n'est pas tortillé.

Pour enlever:

- Appuyer sur le bouton de dégagement rapide de la poignée et tirer la poignée vers le haut.

Mango

- *Introduzca la parte posterior del mango en el orificio frontal de la aspiradora hasta que este quede sujetado a la aspiradora.*

Para Retirar:

- *Levante el pestillo de la manguera y tire de la manguera.*

- *Introduza el mango en el tubo hasta que el botón quede en posición.*

- *Asegúrese que la manguera no esté torcida.*

Para Retirar:

- *Oprima el botón para liberar el mango y tire del mango hacia arriba.*

Tool Storage

- Les accessoires sont rangés sur l'aspirateur dans le logement des accessoires.
- Pour ouvrir, appuyer sur le bouton de dégagement du couvercle situé sur le couvercle du logement des accessoires.
- Ouvrir le couvercle pour accéder aux accessoires selon les besoins (voir UTILISATION DES ACCESSOIRES).

- *Las herramientas se guardan a bordo de la aspiradora en el almacén para herramientas.*
- *Para abrirse, presionar el botón de liberación en la cubierta del almacén para herramientas.*
- *Abra la cubierta de las herramientas para obtener acceso según lo necesite (véase USO DE LAS HERRAMIENTAS).*

Air Turbine and Caddy

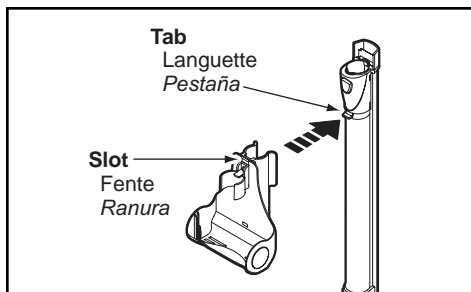

TO ATTACH CADDY

- Align the tab on the wand with the slot in the Air Turbine caddy.
- Press the caddy onto the upper wand. The caddy will snap into place

TO INSERT AIR TURBINE

- Place the front of the Air Turbine into the caddy.
- Rotate the Air Turbine back until it snaps into place.

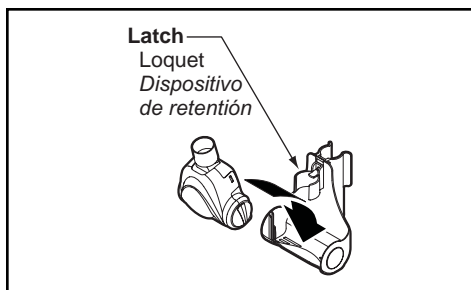

TO REMOVE AIR TURBINE

- Press the latch and lift the Air Turbine out of the caddy.

Turbine à aire et porte-turbine à aire

FIXATION DU PORTE-TURBINE À AIRE

- Aligner la languette sur le tube avec la fente sur le porte-turbine à aire
- Appuyer sur le porte-turbine à aire pour l'enclencher sur le tube

INSERTION DE LA TURBINE À AIRE

- Insérer la devant de la turbine à aire dans le porte-turbine à aire.
- Appuyer sur la turbine à aire jusqu'à ce qu'elle s'enclenche.

RETRAIT DE LA TURBINE À AIRE

- Appuyer sur le loquet et soulever la turbine à aire pour la retirer du porte-turbine à aire.

Air Turbine y Bandeja

PARA ACOPLAR LA BANDEJA

- Alinee la pestaña de la varilla con la ranura de la bandeja Air Turbine.
- Presione la bandeja en la varilla superior.

PARA INTRODUCIR AIR TURBINE

- Coloque la parte frontal del Air Turbine en la bandeja.
- Gire el Air Turbine hacia atrás hasta que encaje en su sitio.

PARA SACAR EL AIR TURBINE

- Presione el dispositivo de retención y saque el Air Turbine de la bandeja.

TO OPERATE VACUUM CLEANER

Power Cord

NOTE: To reduce the risk of electrical shock, this vacuum cleaner has a polarized plug - one blade is wider than the other. This plug will fit in a polarized outlet only one way. If the plug does not fit fully in the outlet, reverse the plug. If it still does not fit, contact a qualified electrician to install the proper outlet. **DO NOT CHANGE THE PLUG IN ANY WAY.** Only use outlets near the floor.

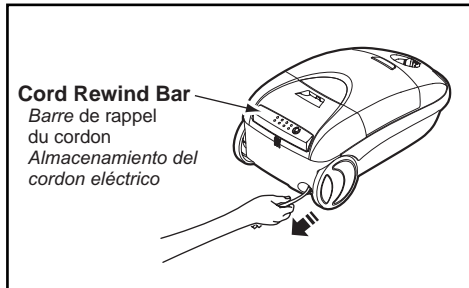

- Pull cord out of canister to desired length.
- Cord will not rewind until cord rewind button is pushed.

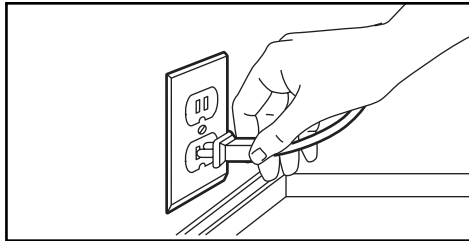

- Plug cord into 120-volt outlet located near the floor.

TO REWIND:

- Unplug the vacuum cleaner.
- Hold the plug while rewinding to prevent damage or injury from the moving cord.
- Push cord rewind bar.

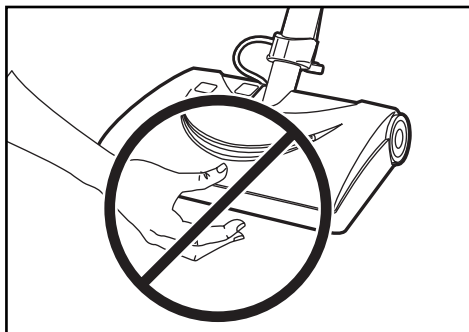
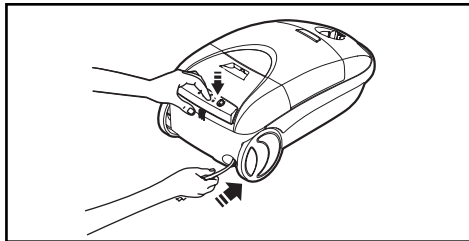

⚠ CAUTION

Moving parts! To reduce the risk of personal injury, **DO NOT** touch the agitator when vacuum cleaner is on. Contacting the agitator while it is rotating can cut, bruise or cause other injuries. Always unplug from electrical outlet before servicing. Use caution when operating near children.

Fonctionnement

Cordon d'alimentation

REMARQUE: Cet aspirateur est nanti d'une fiche polarisée, une broche est plus large que l'autre, pour réduire les risques de choc électrique. La fiche ne pourra être insérée dans une prise polarisée que d'une seule façon. Si la fiche s'insère mal, l'inverser. Si elle ne s'insère toujours pas, faire appel à un électricien qualifié pour l'installation d'une prise appropriée. Ne pas changer la fiche de quelque façon que ce soit. Ne brancher que dans une prise près du plancher.

- Tirer le cordon jusqu'à la longueur voulue.
- Le cordon ne s'enroulera pas jusqu'à ce que la barre de rappel du cordon ait été pressée.
- Brancher le cordon polarisé dans une prise de 120 V près du plancher.

Pour réenrouler:

- Débrancher l'aspirateur.
- Tenir la fiche durant le réenroulement afin d'éviter les dommages ou blessures causés par le cordon en mouvement.
- Appuyer sur la barre de rappel du cordon.

Para operar la aspiradora

Cordón eléctrico

NOTA: Para reducir el riesgo de choque eléctrico, esta aspiradora cuenta con una clavija polarizada, uno de los contactos es más ancho que el otro. La clavija sólo puede introducirse de una manera en el enchufe. Si la clavija no cabe bien en el enchufe, inviértala. Si aún no cabe, llame a un electricista para que instale un enchufe correcto. No altere la clavija de ninguna manera.

- Tire del cordón para sacarlo del receptáculo hasta tener la longitud deseada.
- El cordón no se enrollará hasta que oprima la barra para enrollarlo.
- Conecte el cordón eléctrico polarizado en un enchufe de 120 voltios que se encuentre cerca del piso.

Para enrollar

- Desconecte la aspiradora.
- Sujete el enchufe mientras enrolla el cordón para impedir daño o lesión corporal por el movimiento del cordón.
- Empuje la barra para enrollar el cordón eléctrico.



ATTENTION

Pièces mobiles ! Pour réduire le risque de blessures, ne touchez pas la brosse quand l'aspirateur est allumé. Entrer en contact avec la brosse tandis qu'il tourne peut couper, meurtrir ou causer d'autres dommages. Débranchez toujours de la sortie électrique avant l'entretien. Faites attention en fonctionnant près de enfants.



CUIDADO

¡Partes en movimiento! Para reducir el riesgo de daños corporales, no toque el agitador cuando la aspiradora está encendida. El tocar el agitador mientras que está girando puede cortar, contusionar o causar otras lesiones. Siempre desconecte del tomacorriente antes de dar mantenimiento. Tenga cuidado al aspirar cerca de niños.

On-Off Switch

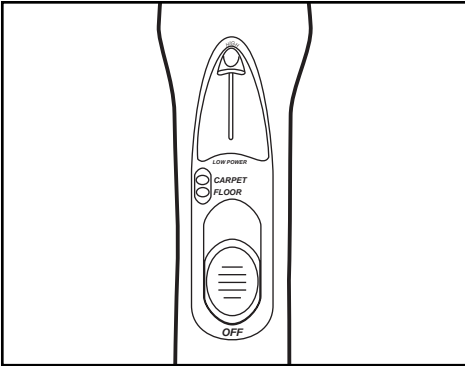

- Select a switch position on handle.
- OFF
- FLOOR - turns on canister motor only
- CARPET - turns on both canister and POWER NOZZLE motors

Telescopic Wand Adjustments

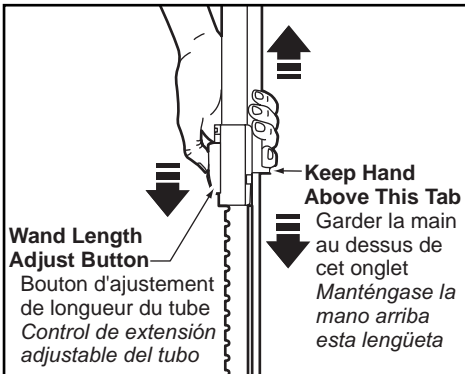

- The wand length is adjustable and requires no assembly.
- To adjust, simply push down on the wand adjust button and slide the upper wand to the desired height.
- When adjusting the wand length you may have to hold the POWER NOZZLE with your hand or foot.

Interrupteur

- Sélectionner la position de l'interrupteur sur la poignée.
- OFF - Mise hors contact
- FLOOR - Mise en marche du moteur du chariot seulement
- CARPET - Mise en marche simultanée des moteurs du chariot et de la tête motorisée

Control On-Off

- *Seleccione una posición del interruptor en el mango.*
- **OFF**
- **FLOOR** - *Sólo enciende el motor del receptáculo*
- **CARPET** - *Enciende los motores del receptáculo y de la power nozzle*

Réglage de tube télescopique

- La longueur du tube peut être ajustée. Il n'y a pas besoin d'assemblage.
- Pour ajuster, appuyer sur le bouton d'ajustement et glisser le tube supérieur jusqu'à la longueur désirée.
- Lorsque vous élevez le tube, il se peut que vous soyez obligé de stabiliser le POWER NOZZLE avec la main ou le pied.

Ajustes del tubo telescópico

- *La extensión del tubo es ajustable y no requiere el montaje.*
- *Para ajustar, empuje hacia abajo en el botón del tubo y mueva el tubo superior a la posición dedeada.*
- Cuando ajuste la longitud de la vara hay que tener el POWER NOZZLE con la mano o el pie.

Handle Adjustments

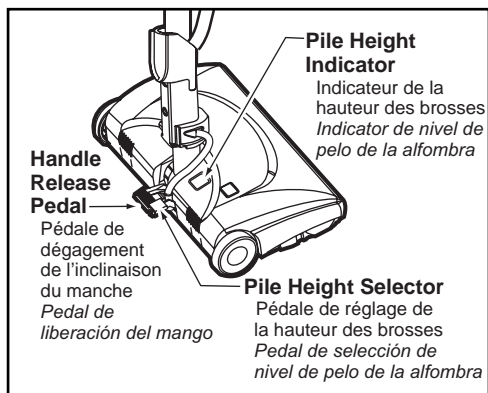

- Lower wand from upright position by pressing on the handle release pedal.
- Select a pile height setting by pressing the small pedal on the rear. The pile height setting is shown in the window.
- Return wands to upright position for storage.

Suggested Pile Height Settings

For best deep down cleaning, use the "XLO" setting. However, you may need to raise the height to make some jobs easier, (such as throw rugs and some deep pile carpets) and to prevent the vacuum cleaner from shutting off. Suggested settings are: "XLO" - most carpets and bare floors. "LO" - low to medium pile. "MED" - medium to deep pile. "HI" - shag; deep pile; scatter rugs.

Réglage de l'inclinaison du manche

- Baisser le manche depuis sa position verticale en appuyant sur la pédale de dégagement de l'inclinaison de manche.
- Sélectionner un réglage de la hauteur des brosses en appuyant sur la petite pédale à l'arrière de la tête motorisée. L'indicateur de la hauteur des brosses en indique la position.
- Remettre le manche en position verticale lors du rangement.

Réglage de la hauteur des brosses

Utiliser le réglage "**XLO**" afin d'optimiser le nettoyage en profondeur. Toutefois, il peut être nécessaire de relever la hauteur pour faciliter certaines tâches, telles que petits tapis et certains tapis à poil long, et pour empêcher l'aspirateur de s'arrêter. Les réglages suggérés sont les suivants : "**XLO**" -- la plupart des tapis et planchers, "**LO**"-- poils courts à moyens, "**MED**" -- poils moyens à longs, "**HI**" -- poils longs; petits tapis.

Ajustes del mango

- *Baje el tubo desde la posición vertical pisando el pedal de liberación del mango.*
- *Seleccione una altura de pelo de la alfombra usando el pedal pequeño ubicado en la parte posterior de la POWER NOZZLE.*
- *Regrese tubos a la posición vertical para almacenar.*

Sugerencias sobre el ajuste de nivel de pelo de la alfombra

*Use el ajuste "**XLO**" para obtener la mejor limpieza a fondo. Por otra parte, quizás se requiera elevar el nivel para facilitar algunas tareas, como por ejemplo cuando se trata de tapetes y algunas alfombras de pelo largo, y para impedir que la aspiradora se apague. Se sugieren los siguientes ajustes: "**XLO**"– Pelo muy largo y suelto, tapetes, alfombras muy acojinadas. "**LO**"– Pelo mediano a largo. "**MED**"– Pelo corto a mediano. "**HI**"– La mayoría de las alfombras y pisos descubiertos.*

Using Tools

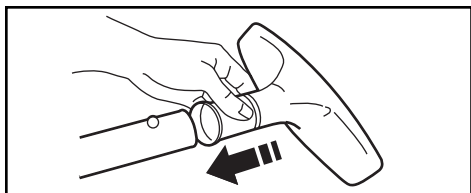
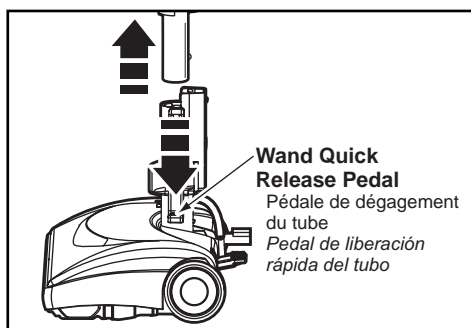
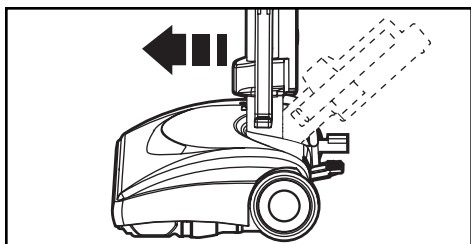
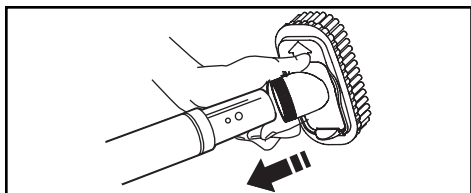
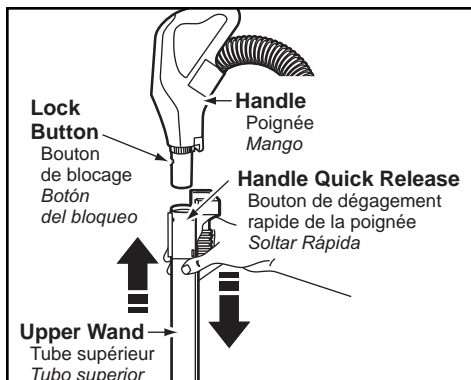

CAUTION

DO NOT attach or remove handle or wands while vacuum cleaner is **ON**. This could cause sparking and damage the electrical contacts.

ATTACHMENTS ON HANDLE

- If the **POWER NOZZLE** is attached, turn vacuum cleaner off before removing handle from wands.
- Press lock button, then pull to remove handle from wand.
- Slide attachments firmly on handle as needed (See page 30).

ATTACHMENTS ON WANDS

- If the **POWER NOZZLE** is attached, turn vacuum cleaner off before removing plug from wands.
- To remove wands from **POWER NOZZLE**, lock wands in upright position.
- Press wand quick release pedal with foot and pull the wands straight up out of **POWER NOZZLE**.
- Put attachments on wands as needed (See page 30).

Utilisation des accessoires

Uso de herramientas



ATTENTION

NE PAS poser ou enlever le manche ou les tubes alors que l'aspirateur est en marche. Ceci pourrait causer des étincelles et endommager les contacts électriques.



CUIDADO

NO instale ni retire el mango ni los tubos cuando la aspiradora esté encendida. Esto podría causar chispas y dañar los contactos eléctricos.

Accessoires pour la poignée

- Si la tête motorisée est en place, arrêter l'aspirateur avant de retirer la poignée des tubes.
- Appuyer sur le bouton de blocage et tirer pour séparer la poignée du tube.
- Glisser les accessoires sur l'embout de la poignée, si requis (voir la page 31).

Accessoires sur tubes

- Si la tête motorisée est en place, arrêter l'aspirateur avant de débrancher la fiche des tubes.
- Pour retirer les tubes de la tête motorisée, verrouiller les tubes en position verticale.
- Avec le pied, appuyer sur la pédale de dégagement et tirer sur les tubes tout droit vers le haut pour les faire sortir de la tête motorisée.
- Glisser les accessoires sur les tubes, si requis (voir la page 31).

Accesorios del mango

- *Si tiene instalada la POWER NOZZLE, apague la aspiradora antes de quitar el mango de los tubos.*
- *Oprima el botón de bloqueo.*
- *Deslice el accesorio deseado con firmeza sobre el mango (Consulte pagina 31).*

Accesorios del tubo

- *Si tiene instalada la POWER NOZZLE, apague el enchufe antes de quitar el mango de los tubos.*
- *Para retirar los tubos de la POWER NOZZLE, colóquelos en la posición vertical de bloqueo.*
- *Pise el pedal de liberación rápida del tubo y tire del tubo hacia arriba para desprenderlo de la POWER NOZZLE.*
- *Coloque el accesorio deseado sobre el tubo. (Consulte pagina 31).*

Using Tools

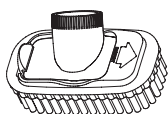

- The Combination Brush may be used on the following items:
 - Furniture
 - Drapes
 - Stairs
 - Walls



- The Crevice Tool may be used on the following items:
 - Furniture
 - Cushions
 - Drapes
 - Stairs
 - Walls

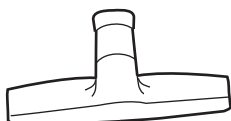

- The Floor Brush may be used on the following items:
 - Stairs
 - Bare Floors
 - Walls

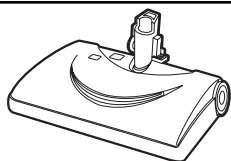

- The Power Nozzle may be used on the following items:
 - Carpeted Floors
 - Rugs



- The Air Turbine may be used on the following items:
 - Furniture
 - Stairs

Note: Always clean tools before using.

NOTE: When separating wands, depress lock button completely before pulling wands apart. If wand lock button is difficult to depress, push the two wands more tightly together to line up the lock button with the hole. Depress lock button and then pull wands apart.

Utilisation des accessoires

- La brosse combinée peut être utilisée dans les conditions suivantes:
 - Meubles
 - Rideaux
 - Escaliers
 - Murs

- Le suceur plat peut être utilisé dans les conditions suivantes:
 - Meubles
 - Coussins
 - Rideaux
 - Escaliers
 - Murs

- La brosse à planchers peut être utilisée dans les conditions suivantes:
 - Escaliers
 - Planchers
 - Murs

- La tête motorisée peut être utilisée dans les conditions suivantes:
 - Moquettes
 - Tapis

- La turbine à air peut être utilisée dans les conditions suivantes:
 - Meubles
 - Escaliers

Remarque: Toujours s'assurer que les accessoires sont propres avant de les utiliser.

Remarque: Enfoncer complètement le bouton de blocage lors de la séparation des tubes. En cas de difficulté, pousser les tubes ensemble afin d'aligner le bouton avec le trou. Enfoncer à nouveau le bouton de blocage et séparer les tubes.

Uso de herramientas

- *El cepillo combinación se puede utilizar en los puntos siguientes:*
 - *Muebles*
 - *Cortinas*
 - *Escaleras*
 - *Paredes*

- *La Herramienta para hendiduras puede ser usada en:*
 - *Muebles*
 - *Cojines*
 - *Cortinas*
 - *Escaleras*
 - *Paredes*

- *El Cepillo de piso puede ser usado en:*
 - *Escaleras*
 - *Pisos sin alfombras*
 - *Paredes*

- *El POWER NOZZLE puede ser usado en:*
 - *Pisos alfombrados*
 - *Tapetes*

- ***La Turbina de Aire puede ser usada en los siguientes lugares:***
 - ***Meubles***
 - ***Escaleras***

Nota: Siempre limpie las herramientas antes de usarlas

NOTA: Cuando separe los tubos, oprima completamente el botón de bloqueo antes de separarlos por completo. Si se le dificulta oprimir el botón, junte más los tubos para alinear el botón con el orificio. Oprima el botón y después separe los tubos.

Vacuating Tips



Suggested sweeping pattern

For best cleaning action, the **POWER NOZZLE** should be pushed straight away from you and pulled straight back. At the end of each pull stroke, the direction of the **POWER NOZZLE** should be changed to point into the next section to be cleaned. This pattern should be continued across the rug with slow, gliding motions.

- Fast, jerky motions do not provide complete cleaning.
- Small areas can be cleaned without moving the canister.
- Carpeted stairs need to be vacuumed regularly.
- For best cleaning results, fully close the suction control.

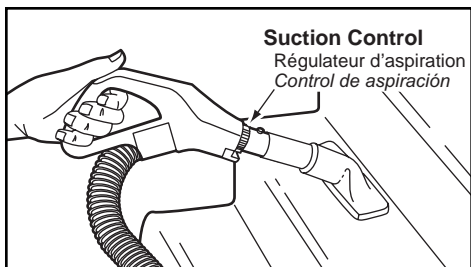

FEATURES

Overload Protector

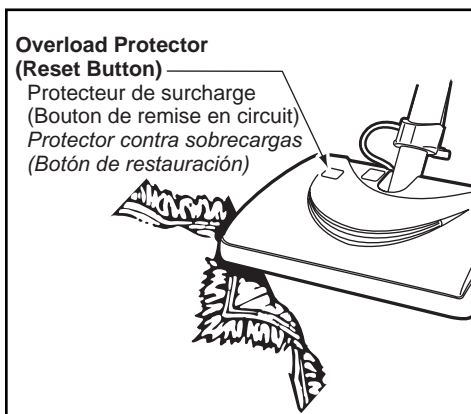

- The overload protector stops the **POWER NOZZLE** motor when the brush jams and prevents belt breakage.

NOTE: Canister motor will continue to run.

TO CORRECT PROBLEM:

- Unplug electrical cord.
- Check brush and brush support areas for excessive lint build-up or jamming.
- Clean jammed area.

TO RESET:

- Press reset button on top of the **POWER NOZZLE**. Plug in and turn on vacuum cleaner.

Conseils pratiques

Mouvement conseillé.

Pour de meilleurs résultats, la tête motorisée devrait être poussée bien droit devant l'utilisateur, dans un mouvement de va-et-vient. Déplacer la tête motorisée pour couvrir une autre surface une fois le mouvement de va-et-vient complété. Cette méthode devrait être maintenue durant tout le nettoyage avec des mouvements lents de glissement.

- Des mouvements saccadés ne permettront pas de nettoyer en profondeur.
- Les petites surfaces peuvent être nettoyées sans déplacer le chariot.
- Les escaliers recouverts de moquette doivent être nettoyés régulièrement.
- Pour de meilleurs résultats, fermer complètement le régulateur d'aspiration.

Caractéristiques

Protecteur de surcharge

- Le système de protection contre les surcharges arrête le moteur de la tête motorisée lorsque les brosses restent bloquées pour éviter que la courroie ne se casse.

Nota : Le moteur de l'aspirateur continuera cependant de tourner.

Pour corriger le problème:

- Débrancher le cordon d'alimentation.
- Vérifier toute accumulation possible de fibre, de peluche ou tout blocage aux alentours des brosses et des supports de brosse.
- Nettoyer l'endroit bloqué.

Pour réarmer :

- Appuyer sur le bouton de remise en marche de la tête motorisée. Brancher le cordon et établir le contact.

Sugerencias para aspirar

Estilo de limpieza sugerido

Para obtener la mejor acción de limpieza se recomienda empujar la POWER NOZZLE en dirección directamente opuesta a usted y jalarla en línea recta. Al final de cada pasada de regreso, cambie la dirección de la POWER NOZZLE hacia la siguiente sección a limpiar. Continúe así a través de toda la alfombra de una manera lenta y deslizando.

- Las pasadas rápidas y jalonadas no logran una limpieza completa.
- Areas pequeñas pueden ser limpiadas sin mover la aspiradora.
- Escaleras alfombradas necesitan ser aspiradas regularmente.
- Para mejores resultados, cierra el control de aspiración completamente.

Características

Protector contra sobrecargas

- El protector contra sobrecargas detiene el motor del POWER NOZZLE cuando el cepillo se atasca y previene que la banda se reviente.

NOTA: El motor de la aspiradora volverá a funcionar.

Para corregir el problema:

- Desenchufar Corden Eléctrico
- Cheque cepillo y áreas de apoyo de cepillo para acumulación excesivo de hilos o interferencia.
- Limpiar el área de interferencia.

Para restablecer:

- Apreta el botón de protector contra sobrecargas en la parte arriba de la POWER NOZZLE. Enchufar y encender el bote.

Electronic Hose/Bag Check Indicator

Electronic Bag/Hose Check Indicator

Indicateur électronique de sac / tuyau
Indicador electrónico para la bolsa/ manguera

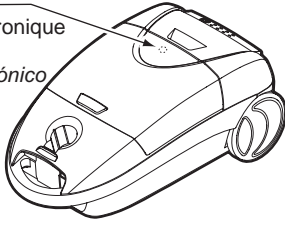

- The light comes on whenever the airflow becomes blocked, dust bag needs changing or canister safety filter needs cleaning.
- The light may come on when using certain attachments, due to reduced airflow through attachment.
- See REMOVING CLOGS.

Hose Swivel

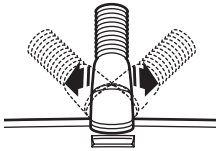

- The hose swivel allows the hose to turn without moving the canister. This is helpful for cleaning in small areas.
- Check hose for twisting before pulling canister.

Suction Control

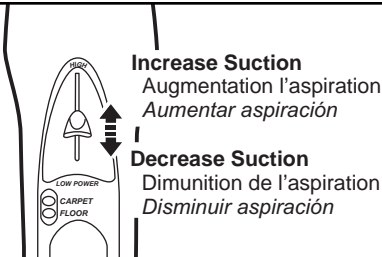

- Suction control allows you to change vacuum cleaner suction for different fabric and carpet weight.
- **LOW POWER** decreases suction for draperies and lightweight rugs
- **HIGH** increases suction for upholstery and carpets.

Decrease Suction

Diminution de l'aspiration
Disminuir aspiración



Increase Suction

Augmentation de l'aspiration
Aumentar aspiración

- Suction control allows you to change vacuum cleaner suction for different fabric and carpet weight.
- **Opening control** decreases suction for draperies and lightweight rugs.
- **Closing control** increases suction for upholstery and carpets.

Indicateur électronique de sac/tuyau

- Le voyant s'allume quand le passage d'air est bloqué, quand il faut remplacer le sac ou quand il faut nettoyer le filtre du chariot.
- Le voyant peut aussi s'allumer quand certains accessoires sont utilisés, à cause de la réduction du débit d'air dans l'accessoire.
- Se reporter à la section "Dégagement des obstructions".

Tuyau pivotant

- Le tuyau pivotant peut tourner sur lui-même ce qui évite d'avoir à déplacer le chariot. Idéal lors du nettoyage de petites surfaces.
- Vérifier le pivotement du tuyau avant de tirer le chariot.

Régulateur d'aspiration

- Le régulateur d'aspiration permet de changer l'aspiration pour différents types de tissu ou de moquette.
- La fonction LOW POWER réduit l'aspiration pour les rideaux et tapis légers.
- La fonction HIGH augmente l'aspiration pour les meubles capitonnés et carpettes.
- Le régulateur d'aspiration permet de changer l'aspiration pour différents types de tissu ou de moquette.
- L'ouverture du régulateur diminue l'aspiration pour les tentures et les tapis légers.
- La fermeture du régulateur augmente l'aspiration pour les tissus et les moquettes.

Indicador electrónico

- *La luz se enciende en cualquier momento que se bloquee el flujo de aire, cuando la bolsa se llene o cuando sea necesario cambiar el filtro de seguridad del receptáculo.*
- *Es posible que la luz también se encienda cuando utilice ciertos accesorios debido a que el flujo de aire se reduce al pasar por el accesorio.v*
- *Consulte la "Quitar de los residuos de basura en los conductos".*

Dispositivo giratorio de la manguera

- *El dispositivo giratorio de la manguera permite que ésta gire sin necesidad de mover el receptáculo.*
- *Asegúrese de que la manguera no esté retorcida antes de jalar el receptáculo.*

Control de aspiración

- *El control de aspiración le permite cambiar la potencia de aspiración de la aspiradora dependiendo del grosor de la tela o alfombra.*
- *En LOW POWER la succión disminuye, para limpiar cortinas y tapetes delgados.*
- *En HIGH se incrementa la succión para muebles y alfombras*
- *El control de aspiración le permite cambiar la potencia de aspiración de la aspiradora dependiendo del grosor de la tela o alfombra.*
- *Abriendo el control reduce la aspiración para cortinas y alfombras ligeros.*
- *Cerrando el control aumenta la aspiración para tapicería y alfombras.*

Edge Cleaner

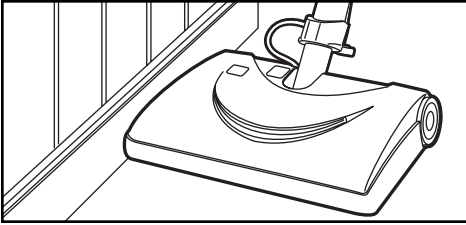

- Active brush edge cleaners are on both sides of the Power Nozzle.
- Guide either side of the Power Nozzle along base-boards or next to furniture to help remove dirt trapped at carpet edges.

Thermal Protector

- If a clog prevents the normal flow of air to the motor, the thermal protector turns the motor off automatically to allow the motor to cool in order to prevent possible damage to the vacuum cleaner.
- During this time the headlight remains on.
- To correct problem, turn off and unplug vacuum cleaner, remove clogs, and/or clean/replace filters.
- Replace full bag if necessary.
- Wait approximately thirty (30) minutes, plug vacuum cleaner in, turn on to see if thermal protector has reset. Thermal protector will not reset if vacuum cleaner is not turned off even if vacuum cleaner cools down.

Nettoyeur latéral

- Des brosses nettoyantes latérales se trouvent des deux côtés de la tête motorisée.
- Guider l'un ou l'autre côté de la tête motorisée le long des plinthes ou à côté des meubles pour aider à déloger la saleté prise dans les bords de tapis.

Limpiador de orillas

- *Active los cepillos limpiadores de orillas a cada lado de la Power Nozzle.*
- *Pase la Power Nozzle junto a las paredes o junto a los muebles para ayudar a eliminar la tierra acumulada en las orillas de la alfombra.*

Protecteur thermique

- Si une obstruction empêche l'échappement normal de l'air au moteur, le protecteur thermique coupe automatiquement le moteur afin de lui permettre de se refroidir ainsi évitant des dommages potentiels à l'aspirateur.
- En cas d'enclenchement, la lampe demeure allumée.
- Pour corriger ce problème, arrêter l'aspirateur et le débrancher, enlever les obstructions, et nettoyer/remplacer les filtres.
- Si nécessaire, remplacer le sac à poussière.
- Après un délai d'environ 30 minutes, rebrancher l'aspirateur et le mettre en marche pour vérifier si le protecteur thermique s'est réarmé. Ce protecteur thermique ne peut se réarmer si l'aspirateur n'a pas été mis à l'arrêt, et ce, même s'il s'est refroidi.

Protector termal

- *Si una obstrucción impide el flujo normal de aire al motor, el protector termal apaga el motor automáticamente para permitir que el motor se enfríe a fin de evitar posibles daños a la aspiradora.*
- *Se queda encendida la luz durante este tiempo.*
- *Para corregir, apague y desenchufe la aspiradora, saque las obstrucciones, y/o limpie/cambiar los filtros.*
- *Reemplace toda la bolsa si es necesario.*
- *Espere unos treinta (30) minutos, enchufe la aspiradora, encienda para ver si el protector termal han encendido. El protector termal no se enciende si la aspiradora no está apagada aunque la aspiradora se enfría.*

ROUTINE CARE OF VACUUM CLEANER

Changing Dust Bag

Always operate vacuum cleaner with genuine Panasonic micron dust bag type C-19 installed. Panasonic dust bags may be purchased through any authorized Panasonic dealer or ordered from service company.

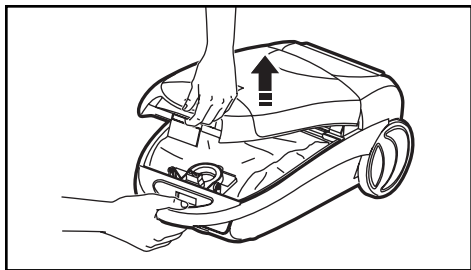

- Unplug cord from wall outlet.
- Pull hood release out and up, then lift canister hood.

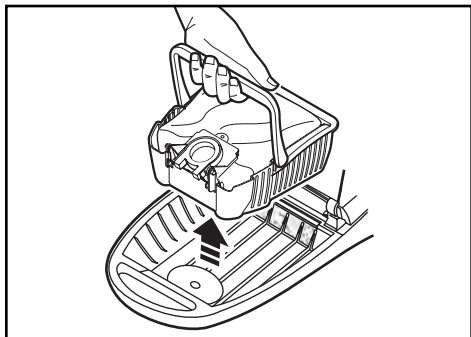

- Lift bag caddy out of canister.
- Remove cardboard tab from red bag mount by pressing away and lifting up.
- Pull bag out of the red bag mount.

- Raise red bag mount up.

Note:

Creasing the cardboard will cause it not to lock in place and dirt may not all go into the bag (some will miss the bag and end up in the bag cavity.)

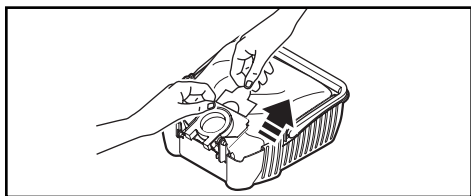

- Install bag into slots by pushing down until the cardboard tab locks into position and the holes align.

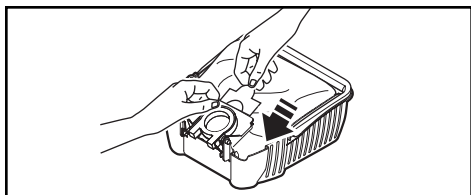

- Insert bag caddy into canister.
- Close and latch canister hood.
- Plug cord into wall outlet.

- **NEVER REUSE A DUST BAG.**

Entretien de l'aspirateur

Remplacement du sac à poussière

N'utiliser l'aspirateur qu'avec un sac à poussière Panasonic de type C-19. Consulter un détaillant ou un centre de service Panasonic agréé pour l'achat de ces sacs à poussière.

- Débrancher le cordon de la prise murale.
- Tirer le loquet de dégagement du couvercle vers l'extérieur et le haut, puis soulever le couvercle du chariot.
- Retirer le porte-sac du chariot.
- Enlever la languette de carton de la monture rouge du sac en appuyant vers l'extérieur et en soulevant.
- Tirer le sac hors de la monture rouge du sac.
- Soulever la monture rouge du sac.

Remarque:

Si le carton est froissé, il ne s'enclenchera pas et la poussière n'ira pas dans le sac (il y aura de la poussière dans le creux de l'aspirateur).

- Installer le sac dans les fentes en poussant vers le bas jusqu'à ce que la languette en carton s'enclenche en position et que les trous soient alignés.
- Insérer le porte-sac dans le chariot.
- Fermer en enclenchant le couvercle du chariot.
- Brancher l'aspirateur.
- **NE JAMAIS RÉUTILISER UN SAC À POUSSIÈRE.**

Cuidado de rutina de la aspiradora

Cambio de bolsa

Siempre opere la aspiradora con bolsas de polvo Panasonic micron tipo C-19. Las bolsas Panasonic pueden ser compradas a través de un distribuidor autorizado Panasonic u ordenadas a la compañía de servicio.

- *Desconecte el cordón eléctrico de la clavija de la pared.*
- *Tire del pestillo de la tapa hacia fuera y hacia arriba; luego levante la tapa del receptáculo.*
- *Levante la porta bolsa de la aspiradora.*
- *Destrahe la pestaña de cartón del montaje rojo de la bolsa empujando hacia afuera y tirando hacia arriba.*
- *Saque la bolsa del montaje rojo.*
- *Levante el montaje rojo.*

Nota:

Aplastar el empaque puede causar que no esté en posición y no todo el polvo se irá adentro de la bolsa (el polvo que no entre en la bolsa se irá al fondo del contenedor).

- *Instale la bolsa en las ranuras como se muestra en las ilustraciones. Empujando hacia abajo hasta que la pestaña de cartón quede bloqueada en posición y los orificios estén alineados.*
- *Inserte la porta bolsa de la aspiradora.*
- *Baje la cubierta del receptáculo y cierre el pestillo.*
- *Conecte el cordón eléctrico en la clavija de la pared.*
- **NUNCA REUTILICE UNA BOLSA PARA POLVO.**

Motor Safety Filter Changing

- Check motor safety filter occasionally and change when dirty.

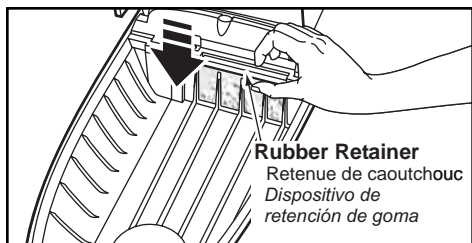
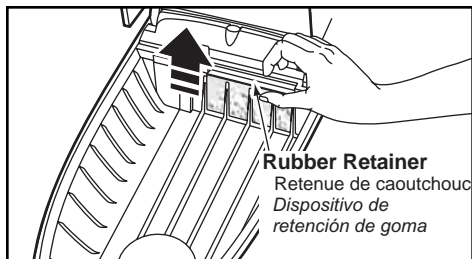

WARNING

Electrical Shock Hazard

Do not operate the vacuum cleaner without the motor safety filter. Be sure the filter is dry and properly installed to prevent motor failure and/or electrical shock.

- Unplug cord from wall outlet.
- Lift rubber retainer and pull out motor safety filter as shown.
- Replace filter.
- White side is mounted facing the dust bag.
- Filter cannot be cleaned and should be replaced at least once a year.
- Insert bag.
- **DO NOT CLEAN FILTER WITH WATER.**
- **DO NOT** operate the vacuum cleaner without filter.

Remplacement du filtre de sécurité du moteur

- Vérifier le filtre de sécurité du moteur de temps à autre et le remplacer lorsqu'il est sale.



AVERTISSEMENT

Risque de choc électrique

Ne pas faire fonctionner l'aspirateur sans filtre. S'assurer que le filtre est sec et installé correctement pour prévenir une panne du moteur et/ou des chocs électriques.

- Débrancher l'aspirateur.
- Soulever la retenue de caoutchouc et retirer le filtre de sécurité du moteur comme démontré.
- Remplacer le filtre.
- Le côté blanc est monté face au sac.
- Ce filtre ne peut pas être nettoyé et il doit être remplacé au moins une fois par an.
- Enlever le sac.
- **NE PAS LAVER LE FILTRE AVEC DE L'EAU.**
- **NE PAS** utiliser l'aspirateur sans le filtre.

Cambio del filtro

- *Cheque el filtro de vez en cuando y cambiar cuando sucio*



ADVERTENCIA

Peligro de choque eléctrico

No opere la aspiradora sin el filtro de seguridad del motor. Asegúrese de que el filtro esté seco e instalado adecuadamente para impedir que el motor falle y/o que se produzca un choque eléctrico.

- *Desconecte la aspiradora.*
- *Levante el dispositivo de retención de goma y saque el filtro de seguridad como se ve en el diagrama.*
- *Cambio del filtro.*
- *El lado blanco está montado hacia el armazón la bolsa.*
- *No se puede limpiar el filtro y se debe cambiarlo una vez al año.*
- *Instale la bolsa.*
- *No se debe limpiar el filtro con agua.*
- *No opere la aspiradora sin el filtro.*

Exhaust Filter Changing

Exhaust Filter Cover

Couvercle du
filtre d'échappement
Cubierta del
filtro de escape

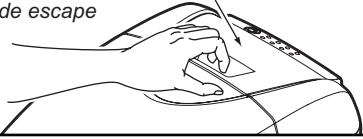

WARNING

Fire and/or Electrical Shock Hazard

Do not operate with a clogged exhaust filter or without the exhaust filter or exhaust filter cover installed.

Exhaust Filter

Filtre
d'échappement
Filtro de escape

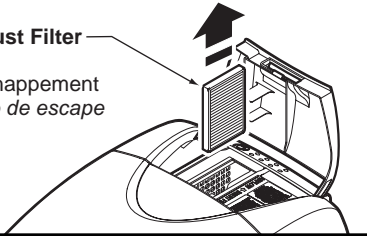

Exhaust Filter

Filtre
d'échappement
Filtro de escape

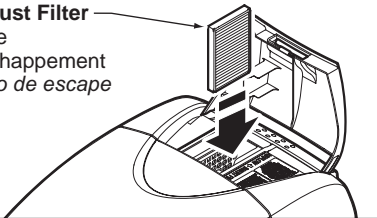

EXHAUST FILTER HEPA

- The exhaust filter cartridge must be replaced when dirty.
- Replace the filter when the entire surface area is covered evenly.
- The filter **CANNOT** be washed as it will lose its dust trapping ability.

- Pull up on the exhaust filter cover.
- Grasp the exhaust filter and pull out to remove.
- Replace the exhaust filter cartridge, carefully positioning it so that the airflow direction indicated on the filter cartridge matches the direction indicated on the vacuum cleaner.
- Close the exhaust filter cover until it snaps into place.

Remplacement du filtre d'échappement

Cambio del filtro de escape



AVERTISSEMENT

Danger d'incendie et/ou choc électrique

Ne pas utiliser avec un filtre d'échappement obstrué ou sans le couvercle du filtre.



ADVERTENCIA

Peligro de choque eléctrico

No opere con un filtro de escape bloqueado o sin el filtro de escape o la cubierta del filtro de escape instalados.

FILTRE D'ÉCHAPPEMENT HEPA

- La cartouche du filtre HEPA doit être remplacée quand elle est sale.
- Remplacer le filtre lorsque la surface entière est recouverte de manière égale.
- Ce filtre NE PEUT PAS être lavé étant donné qu'il perdra sa capacité de retenir la poussière.
- Tirer sur le couvercle du filtre d'échappement.
- Enlever le filtre en le tirant.
- Remplacer la cartouche du filtre d'échappement en la plaçant soigneusement de telle manière que l'indication du sens du flux d'air indiqué sur la cartouche coïncide avec le sens indiqué sur l'aspirateur.
- Refermer le couvercle du filtre d'échappement jusqu'à ce qu'il s'enclenche en position.

FILTRO DE ESCAPE HEPA

- *Este cartucho del filtro escape tiene que cambiar se cuando esté sucio.*
- *Cambie el filtro cuando el área superficial esté cubierta por completo.*
- *El filtro no se puede lavar pues perdería su capacidad para atrapar altrapar polvo.*
- *Tire hacia arriba la cubierta del filtro de escape.*
- *Tome el filtro de salida y tire hacia afuera para sacarlo.*
- *Reemplazar el filtro de escape, con mucho cuidado colocarlo de modo que la dirección del aire sea la misma que la dirección indicada en la aspiradora.*
- *Reemplace la cubierta del filtro de escape ajustándola en su lugar.*

Cleaning Exterior and Tools

- Unplug cord from wall outlet.
- Clean exterior using a clean, soft cloth that has been dipped in a solution of mild liquid detergent and water and wrung dry.
- DO NOT drip water on vacuum cleaner. Wipe dry after cleaning.
- DO NOT clean tools in dishwasher or clothes washer.
- Wash tools in warm soapy water, rinse and air dry.
- DO NOT use tools if they are wet.

POWER NOZZLE CARE

Always follow all safety precautions before performing maintenance to the POWER NOZZLE.



WARNING

Electrical Shock or Personal Injury Hazard.

Disconnect the electrical supply before performing maintenance to the vacuum cleaner. Failure to do so could result in electrical shock or personal injury from vacuum cleaner suddenly starting.

Nettoyage du boîtier et des accessoires

- Débrancher le cordon d'alimentation de la prise murale.
- Nettoyer l'extérieur à l'aide d'un chiffon propre et doux qui a été trempé dans une solution de détergent doux et d'eau puis essoré.
- Ne pas laisser couler d'eau sur l'aspirateur. Bien essuyer après le nettoyage.
- Ne pas mettre les accessoires au lave-vaisselle ou dans une lessiveuse.
- Laver les accessoires à l'eau tiède savonneuse puis rincer et sécher à l'air.
- Ne pas utiliser les accessoires s'ils sont mouillés.

Limpieza del exterior y de los herramientas

- *Desenchufe de la toma en la pared.*
- *Limpie la parte exterior con un trapo suave y limpio que se ha metido en una solución de detergente líquido y agua y se ha escurrido hasta que esté seco.*
- *No deje caer el agua en la aspiradora, seque con un trapo después de limpiarla.*
- *No limpie las herramientas en el lavaplatos ni en la lavadora de ropa.*
- *Lave las herramientas en la tibia agua con jabón, enjuague y seque al aire.*
- *No use las herramientas si están mojados.*

Entretien de la tête motorisée

Toujours observer toutes les mesures de sécurité avant de nettoyer et de faire l'entretien de la tête motorisée.



AVERTISSEMENT

Risque de chocs électriques ou de lésions corporelles
Débrancher avant de faire l'entretien ou de nettoyer l'appareil. L'omission de débrancher pourrait provoquer des chocs électriques ou des lésions corporelles du fait que l'aspirateur se mettrait soudainement en marche.

Cuidado de la Power Nozzle

Siempre deberán seguirse todas las precauciones de seguridad al limpiar y dar servicio a la POWER NOZZLE.



ADVERTENCIA

Peligro de choque eléctrico

Desconecte la aspiradora antes de darle servicio o limpiarla. De lo contrario podría producirse un choque eléctrico o causar lesión corporal.

Removing Belt

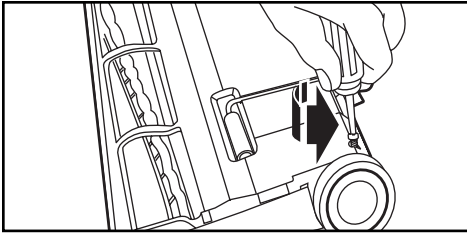

- Disconnect vacuum cleaner from electrical outlet.
- Check and remove hair, string and lint build-up frequently in the POWER NOZZLE brush and brush support areas.

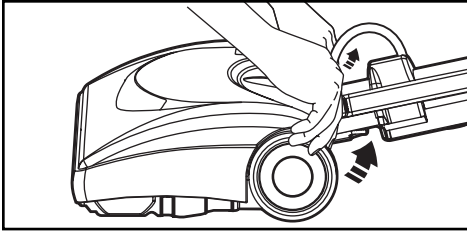

- If build-up becomes excessive, disconnect POWER NOZZLE from wand and follow the steps below.

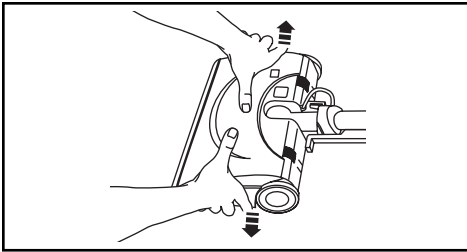

- Turn POWER NOZZLE over.
- Unscrew the two (2) POWER NOZZLE cover screws.
- Turn POWER NOZZLE right side up.
- Press handle release pedal and lower the swivel.

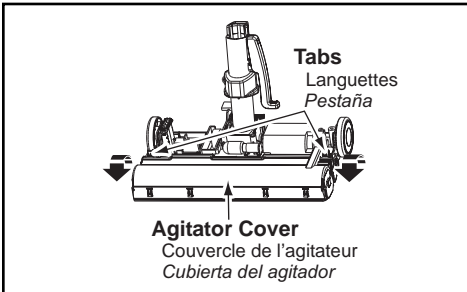

- To remove cover, grasp the sides and pull out.
- Tilt cover forward from back until front snaps free.
- Depress tabs on rear of agitator cover and rotate forward to release from the POWER NOZZLE base.

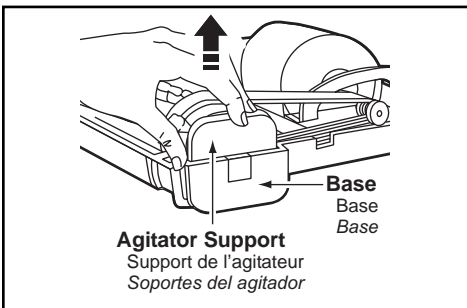

- Lift agitator assembly out .
- Remove worn belt.

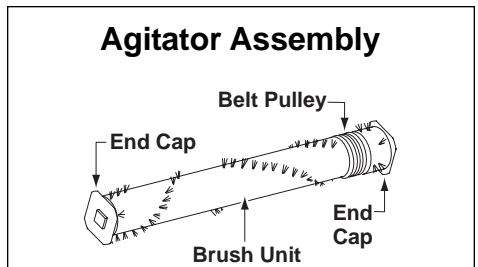

Retrait de la courroie

- Débrancher l'aspirateur de la prise de courant.
- Vérifier fréquemment et enlever l'accumulation de cheveux, corde et charpie dans les brosses et les supports de brosse de la tête motorisée.
- Si l'accumulation devient excessive, débrancher la tête motorisée du tube et suivre les étapes indiquées ci-après.
- Retourner la tête motorisée.
- Retirer les deux vis du couvercle de la tête motorisée.
- Remettre la tête motorisée à l'endroit.
- Appuyer sur la pédale de dégagement du manche et baisser le pivot du tuyau souple.
- Pour retirer le couvercle, prendre les côtés bien en main et tirer.
- Incliner le couvercle vers l'avant jusqu'à ce qu'il se dégage.
- Pousser sur les languettes à l'arrière du couvercle de l'agitateur et tourner vers l'avant pour relâcher la tête motorisée.
- Soulever l'assemblage de l'agitateur.
- Enlever la courroie usée.

Sacando la correa

- *Desconecte la aspiradora de el contacto.*
- *Cheque y remueva cabello, cuerdas, hebras que se enredan frecuentemente en el cepillo y en los soportes del cepillo del POWER NOZZLE.*
- *Si se enredan excesivamente, desconecte el POWER NOZZLE de los tubos y siga los pasos que se mencionan abajo.*
- *Voltee la POWER NOZZLE.*
- *Retire los tornillos de la POWER NOZZLE.*
- *Voltee la POWER NOZZLE hacia arriba.*
- *Oprima la guía de liberación y baje el dispositivo giratorio.*
- *Para quitar la cubierta, agarre los lados y tire afuera.*
- *Incline la cubierta de atrás hacia adelante hasta que se desprenda.*
- *Apriete las lengüetas en la parte trasera de la cubierta del agitador y gire hacia adelante para liberar de la base de la POWER NOZZLE.*
- *Levante la unidad del agitador y quite la correa gastada.*
- *Retire la banda desgastada.*

Assemblage de l'agitateur

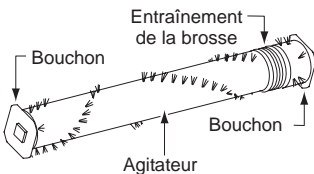

Ensamble del agitador

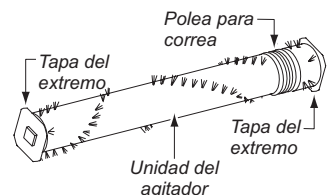

Replacing Belt

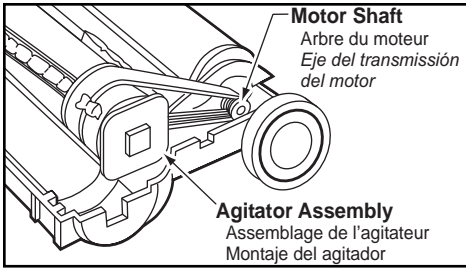

- Install new belt in belt groove on the agitator assembly, then over the motor shaft.
- Place agitator assembly back into POWER NOZZLE.
- Replace agitator cover.

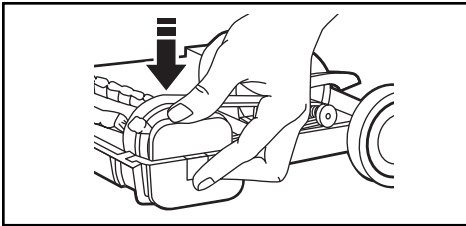

- Line up front of cover and base.
- Rest cover on front edge of base as shown.
- Tilt cover to back.
- Press cover firmly until tabs snap into place.
- Replace cover screws.

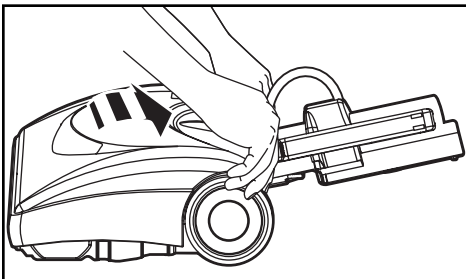
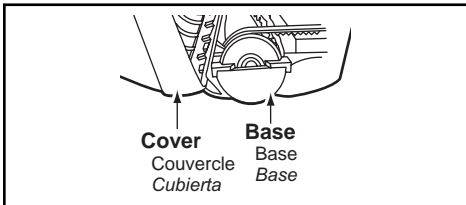
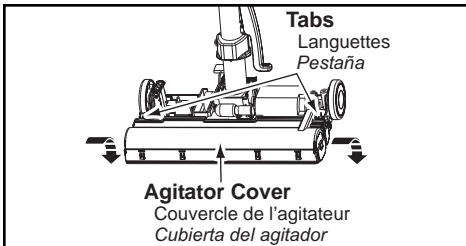

Remplacement de la courroie

- Glisser la nouvelle courroie dans la rainure de l'assemblage de l'agitateur et ensuite par-dessus l'arbre du moteur.
- Placer l'assemblage de l'agitateur dans la tête motorisée.
- Remettre le couvercle de l'agitateur.
- Aligner le devant du couvercle et la base.
- Poser le couvercle sur le bord avant de la base comme illustré.
- Incliner le couvercle vers l'arrière pour le refermer.
- Appuyer fermement sur le couvercle jusqu'à ce que les languettes s'enclenchent en place.
- Remettre les vis du couvercle.

Cambio de la correa

- *Instale la banda nueva en el agitador, después en la flecha del motor.*
- *Coloque otra vez la unidad del agitador en la POWER NOZZLE.*
- *Reinstale la cubierta del agitador.*
- *Alinee la parte frontal de la cubierta con la base.*
- *Coloque la cubierta sobre el borde delantero de la base como se muestra.*
- *Incline la cubierta hacia atrás.*
- *Ejerza presión firme sobre la cubierta hasta que las pestañas laterales queden fijas en posición.*
- *Instale los tornillos de la cubierta.*

Brush Servicing

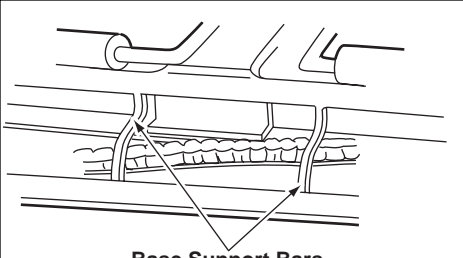

Base Support Bars

Barres de support de la base
Barra de soporte de la base



WARNING

Electrical Shock Or Personal Injury Hazard

Disconnect electrical supply before performing maintenance to the vacuum cleaner. Failure to do so could result in electrical shock or personal injury from vacuum cleaner suddenly starting.

TO CHECK BRUSHES:

- When brushes are worn to the level of the base support bar, replace the brush dowel.

TO REPLACE AGITATOR ASSEMBLY

- Remove **POWER NOZZLE** cover, agitator cover, belt and agitator assembly. (See "REMOVING BELT").
- Replace agitator assembly.
- Replace belt, agitator cover, **POWER NOZZLE** cover and screws. (See "REPLACING BELT").

Entretien des brosses

Cuidado del cepillo



AVERTISSEMENT

Risque de chocs électriques ou de lésions corporelles

Débrancher avant de faire l'entretien ou de nettoyer l'appareil. L'omission de débrancher pourrait provoquer des chocs électriques ou des lésions corporelles du fait que l'aspirateur se mettrait soudainement en marche.



ADVERTENCIA

Peligro de choque eléctrico

Desconecte la aspiradora antes de darle servicio o limpiarla. De lo contrario podría producirse un choque eléctrico o causar lesión corporal.

POUR VÉRIFIER LES BROSSES

- Lorsque les brosses sont usées jusqu'au niveau des barres de support de la base, remplacer les brosses.

PARA EXAMINAR EL CEPILLOS:

- Cambie mazo del cepillos cuando estén desgastados hasta el nivel de las barras de soporte de la base.

POUR REMPLACER L'AGITATEUR

- Enlever le couvercle de la tête motorisée, le couvercle de l'agitateur, la courroie et l'assemblage de l'agitateur. (Se reporter à la section "Retrait de la courroie").
- Remplacer l'assemblage de l'agitateur.
- Remettre la courroie, le couvercle de l'agitateur, le couvercle de la tête motorisée et les vis. (Se reporter à la section "Remplacement de la courroie").

PARA CAMBIAR MAZO DEL AGITADOR:

- Retire la cubierta de la POWER NOZZLE, la cubierta del agitador, correa y ensamble del agitador (Consulte "Para retirar la correa").
- Reemplazar la agitador.
- Cambie la correa, la cubierta del agitador, la cubierta de la POWER NOZZLE y los tornillos. (Consulte "Para cambiar la correa").

Replacing Headlight Bulb

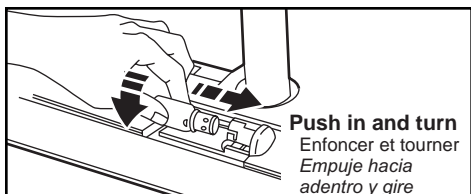
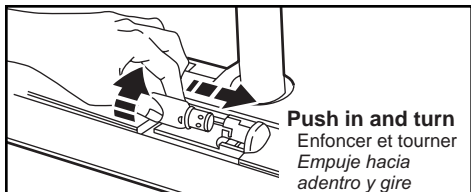

- Remove POWER NOZZLE cover.
- Push in and turn bulb counter-clockwise to remove.
- Replace the bulb.
- Only use a bulb rated 130 V AC-15 Watts.
- Replace POWER NOZZLE cover.

Removing Clogs

The vacuum cleaner creates suction that picks up dirt. Rapidly moving air carries the dirt to the dust bag through the air flow passage. The dust bag lets the air pass through, while it traps the dirt.

For best cleaning results, keep the airflow passage open. Check the starred areas occasionally for clogs. Unplug vacuum cleaner before checking airflow.

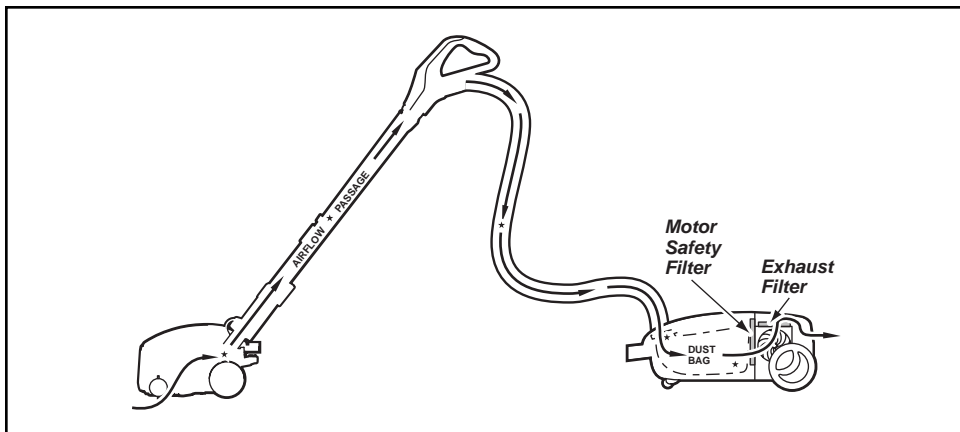

Remplacement de l'ampoule de la lampe

- Enlever le couvercle de la tête motorisée.
- Enfoncer et tourner l'ampoule dans le sens anti-horaire pour l'enlever.
- Installer l'ampoule neuve.
- Ne pas utiliser une ampoule de plus de 130 V c.a.-15 W.
- Remettre le couvercle de la tête motorisée.

Cambio de la bombilla

- *Retire la cubierta de la POWER NOZZLE.*
- *Empujar adentro y gira la bombilla para sacarlo.*
- *Reemplazar la bombilla .*
- *Use solamente una bombilla de 130 V AC - 15 vatios o de menos voltios.*
- *Remplazar la cubierta de la POWER NOZZLE.*

Dégagement des obstructions

L'aspirateur crée une succion qui ramasse la saleté. L'air qui se déplace rapidement transporte la saleté jusqu'au sac à poussière à travers les passages d'échappement d'air. Le sac à poussière laisse l'air passer à travers, tout en captant la saleté.

Pour obtenir de meilleurs résultats de nettoyage, garder le passage d'échappement d'air libre. Vérifier à l'occasion les endroits marqués d'un astérisque pour y relever d'éventuelles obstructions. Débrancher l'appareil avant de vérifier la circulation d'air.

Quitando los residuos de basura en los conductos

La aspiradora crea succión o aspiración que levanta la tierra. La tierra es impulsada a través de las vías de flujo aire hasta la bolsa para polvo permite el flujo de aire, pero atrapa la tierra.

Para lograr los mejores resultados de limpieza, mantenga abiertas las vías de aire. Examine periódicamente las áreas indicadas con asteriscos para asegurarse de que no estén bloqueadas. Desconecte del receptáculo de revisarlo.

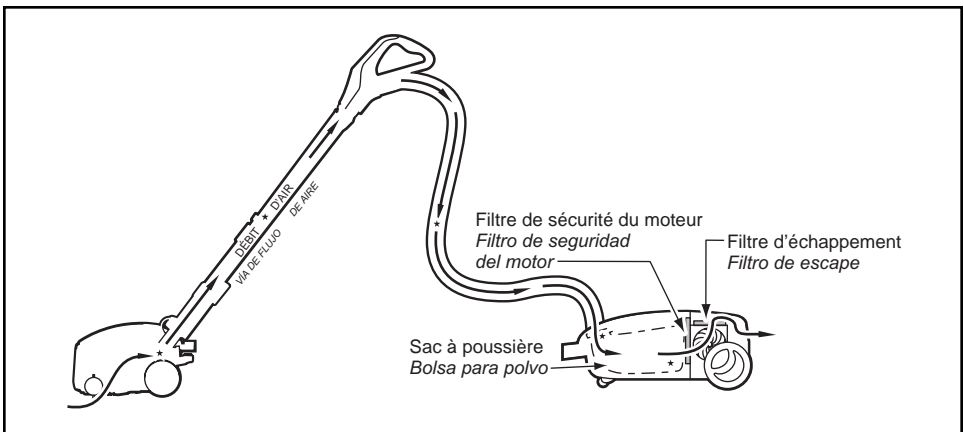

BEFORE REQUESTING SERVICE



WARNING

Electric Shock or Personal Injury Hazard.

Disconnect the electrical supply before performing maintenance to the vacuum cleaner. Failure to do so could result in electric shock or personal injury from vacuum cleaner suddenly starting.

Review this chart to find do-it-yourself solutions for minor performance problems. Any service needed, other than those described in these Operating Instructions, should be performed by an authorized service representative.

PROBLEM	POSSIBLE CAUSE	POSSIBLE SOLUTION
Vacuum cleaner won't start.	<ol style="list-style-type: none"> 1. Unplugged at wall outlet. 2. Tripped circuit breaker/blown fuse at household service panel. 3. Loose hose electrical connections. 	<ol style="list-style-type: none"> 1. Plug in firmly, push ON/OFF switch to ON. 2. Reset circuit breaker or replace fuse. 3. Reconnect hose ends.
Poor job of dirt pick-up.	<ol style="list-style-type: none"> 1. Full or clogged dust bag. 2. Clogged airflow passages. 3. Dirty safety filter. 4. Wrong pile height setting. 5. Open suction control. 6. Hole in hose. 7. Worn POWER NOZZLE brushes. 8. Worn or broken belt. 9. Dirty agitator or end caps. 10. Canister hood open. 	<ol style="list-style-type: none"> 1. Change bag. 2. Clear airflow passages. 3. Replace filter. 4. Adjust setting. 5. Adjust control. 6. Replace hose. 7. Replace agitator. 8 & 9. See REMOVING BELT and REPLACING BELT. 10. Close and latch hood.
Vacuum cleaner starts but cuts off.	<ol style="list-style-type: none"> 1. Hose or hood electrical connections. 2. Tripped overload protector in POWER NOZZLE. 3. Tripped thermal protector in canister. 	<ol style="list-style-type: none"> 1. Check connections, reconnect hose ends. 2. Remove any items that may be caught or jammed, then reset. If vacuum cleaner starts and stops again, clean agitator and end caps, then reset. 3. Change dust bag, clear airflow blockage. Wait 30 minutes for motor to cool and automatically reset.
Power Nozzle will not run when attached.	<ol style="list-style-type: none"> 1. POWER NOZZLE connections unplugged. 2. Worn or broken belt. 3. Dirty agitator or end caps. 4. Tripped overload protector in POWER NOZZLE. 	<ol style="list-style-type: none"> 1. Plug in firmly. 2 & 3. See REMOVING BELT and REPLACING BELT. 4. Remove any items that may be caught or jammed, then reset. If vacuum cleaner starts and stops again, clean agitator and end caps, then reset.
Performance indicator is red.	<ol style="list-style-type: none"> 1. Full or clogged dust bag. 2. Dirty filter. 3. Clogged airflow passage. 4. Certain attachment tools. 	<ol style="list-style-type: none"> 1. Change bag. 2. Replace filter. 3. Clear clog from airflow passage. 4. This is normal. Light should go off when tool is removed.
Vacuum Cleaner picks up moveable rugs -or- Power Nozzle pushes too hard.	<ol style="list-style-type: none"> 1. Wrong pile height setting. 2. Suction too strong. 	<ol style="list-style-type: none"> 1. Adjust setting. 2. Open suction control.
Light won't work.	<ol style="list-style-type: none"> 1. Burned out light bulb. 	<ol style="list-style-type: none"> 1. Change light bulb.
Cord won't rewind.	<ol style="list-style-type: none"> 1. Dirty power cord. 2. Cord jammed. 	<ol style="list-style-type: none"> 1. Clean the power cord. 2. Pull out cord and rewind.
Vacuum cleaner leaves marks on carpet.	<ol style="list-style-type: none"> 1. Wrong vacuuming pattern. 	<ol style="list-style-type: none"> 1. See VACUUMING TIPS.

Guide de dépannage

Consultez ce tableau contenant des solutions que vous pourrez exécuter vous-même pour remédier à de petits problèmes de fonctionnement. Confier toute réparation à un technicien qualifié



AVERTISSEMENT Risque de choc électrique ou de blessures

Débrancher l'aspirateur avant l'entretien ou le nettoyage sinon il pourrait se mettre en marche et causer des chocs électriques ou des blessures.

PROBLÈME	CAUSE POSSIBLE	SOLUTION POSSIBLE
L'aspirateur ne se met pas en marche.	<ol style="list-style-type: none"> 1. Il est débranché de la prise de courant. 2. Disjoncteur déclenché/fusible sauté au panneau de branchement de la maison. 3. Mauvaises connexions électriques. 	<ol style="list-style-type: none"> 1. Brancher fermement; mettre le commutateur marche-arrêt à la position de marche, [ON]. 2. Réarmer le disjoncteur ou remplacer le fusible. 3. Rebrancher tous les points de montage.
L'aspirateur ramasse mal la saleté.	<ol style="list-style-type: none"> 1. Sac à poussière rempli ou obstrué. 2. Échappement d'air bloqué. 3. Filtre de sécurité du moteur sale. 4. Mauvais réglage de la hauteur des brosses. 5. Régulateur d'aspiration ouvert. 6. Trou dans le tuyau souple. 7. Brosses de la tête motorisée usées. 8. Courroie usée ou brisée. 9. Brosses ou supports de brosse sales. 10. Couvercle du chariot ouvert. 	<ol style="list-style-type: none"> 1. Remplacer le sac. 2. Dégager le passage d'écoulement d'air. 3. Remplacer le filtre. 4. Modifier le réglage. 5. Modifier le réglage. 6. Remplacer le tuyau souple. 7. Remplacer l'agitateur. 8. et 9. Se reporter à "Retrait de la courroie" et "Remplacement de la courroie". 10. Fermer et verrouiller le couvercle.
L'aspirateur se met en marche mais s'arrête.	<ol style="list-style-type: none"> 1. Connexions électriques du tuyau souple ou du couvercle. 2. Le protecteur de surcharge de la tête motorisée s'est déclenché. 3. Le protecteur thermique du chariot s'est déclenché. 	<ol style="list-style-type: none"> 1. Vérifier les connexions; reconnecter les extrémités du tuyau souple. 2. Enlever tout objet pris ou coincé, puis remettre en circuit. Si l'aspirateur se met en marche et s'arrête à nouveau, nettoyer l'agitateur et les bouchons, puis remettre en circuit. 3. Attendre 30 minutes pour que le moteur refroidisse et que le protecteur thermique du chariot se réarme automatiquement. Remplacer le sac à poussière et dégager les obstructions du passage d'air.
La tête motorisée ne fonctionne pas.	<ol style="list-style-type: none"> 1. Les connexions de la tête motorisée sont débranchées. 2. Courroie usée ou brisée. 3. Brosses ou supports de brosse sales. 4. Protecteur de surcharge de la tête motorisée déclenché. 	<ol style="list-style-type: none"> 1. Brancher fermement. 2. et 3. Se reporter à "Retrait de la courroie" et "Remplacement de la courroie". 4. Enlever tout objet pris ou coincé, puis remettre en circuit. Si l'aspirateur se met en marche et s'arrête à nouveau, nettoyer l'agitateur et les bouchons, puis remettre en circuit.
L'indicateur de performance, sur certains modèles, s'allume en rouge.	<ol style="list-style-type: none"> 1. Sac à poussière rempli ou obstrué. 2. Filtre sale. 3. Échappement d'air bloqué. 4. Certains accessoires sont utilisés. 	<ol style="list-style-type: none"> 1. Remplacer le sac. 2. Remplacer le filtre. 3. Dégager l'obstruction du passage d'échappement d'air. 4. Ceci est normal. L'indicateur devrait s'éteindre lors du retrait de l'accessoire.
L'aspirateur aspire les tapis qui ne sont pas fixes, ou la tête motorisée pousse trop fort.	<ol style="list-style-type: none"> 1. Mauvais réglage de la hauteur des brosses. 2. Aspiration trop forte. 	<ol style="list-style-type: none"> 1. Modifier le réglage. 2. Ouvrir le régulateur d'aspiration.
Il n'y a pas d'éclairage.	<ol style="list-style-type: none"> 1. Ampoule brûlée. 	<ol style="list-style-type: none"> 1. Remplacer l'ampoule.
Le cordon ne se réenroule pas.	<ol style="list-style-type: none"> 1. Cordon d'alimentation sale. 2. Cordon coincé. 	<ol style="list-style-type: none"> 1. Nettoyer le cordon d'alimentation. 2. Tirer le cordon vers l'extérieur et réenrouler.
L'aspirateur laisse des marques sur le tapis.	<ol style="list-style-type: none"> 1. Mauvais mode de nettoyage. 	<ol style="list-style-type: none"> 1. Se reporter à "CONSEILS PRATIQUES".

Antes de pedir servicio



ADVERTENCIA

Peligro de choque eléctrico y lesión personal.

Desconecte la aspiradora antes de darle mantenimiento. De lo contrario podría producirse un choque eléctrico o causar lesión personal si la aspiradora arranca súbitamente.

Consulte este cuadro para encontrar soluciones a problemas menores de rendimiento que usted mismo puede corregir. Cualquier otro servicio que necesite, aparte de los descritos en este manual, tiene que ser realizado por un representante de servicio autorizado.

PROBLEMA	CAUSA POSIBLE	SOLUCIÓN POSIBLE
La aspiradora no arranca.	<ol style="list-style-type: none"> 1. Está desconectada. 2. Cortacircuitos botado o fusible quemado en el tablero de servicio de la residencia. 3. Conexiones eléctricas de la manguera 	<ol style="list-style-type: none"> 1. Conecte bien, oprima selector de encendido/apagado a la posición ON. 2. Restablezca el cortacircuitos o cambie el fusible. 3. Vuelva a conectar los extremos de la manguera, sueltas.
No aspira satisfactoriamente.	<ol style="list-style-type: none"> 1. Bolsa para polvo llena o atascada. 2. Vías de flujo de aire atascadas. 3. Filtro del motor sucio. 4. Ajuste incorrecto de nivel de pelode la alfombra. 5. Control de aspiración abierto. 6. Manguera rota, power nozzle desgastados. 8. Correa desgastada o rota. 9. Agitador o las Tapas del extremo estén sucios. 10. Tapa del receptáculo abierta. 	<ol style="list-style-type: none"> 1. Cambie la bolsa. 2. Limpie las vías de flujo de aire. 3. Cambio del filtro. 4. Ajuste el nivel. 5. Ajuste el control. 7. Reemplazar el cepillo. 8. & 9. Consulte "Cambio de la correa y limpieza de cepillo". 10. Cierre bien la tapa.
La aspiradora arranca, pero se apaga.	<ol style="list-style-type: none"> 1. Conexiones eléctricas de la manguera o de la tapa. 2. Protector contra sobrecargas botado en la POWER NOZZLE. 3. Protector termico botado en la aspiradora. 	<ol style="list-style-type: none"> 1. Examine las conexiones eléctricas, vuelva a conectar los extremos de la manguera. 2. Retire cualquier objeto atorado o atascado, luego restablezca. Si la aspiradora arranca pero se vuelve a apagar, limpie el Agitador y las tapas del extremo, luego restablezca. 3. Cambie la bolsa para polvo, desbloquee las vías de flujo de aire. Espere 30 minutos para que el motor se enfríe y se restablezca automáticamente.
La Power Nozzle no funciona cuando está instalada.	<ol style="list-style-type: none"> 1. Conexiones de la power nozzle desconectadas. 2. Correa desgastada o rota. 3. Agitador o las Tapas del extremo estén sucios. 4. Protector contra sobrecargas de la power nozzle botado. 	<ol style="list-style-type: none"> 1. Conecte bien. 2. & 3. Consulte "Cambio de la correa y limpieza de cepillo". 4. Retire cualquier objeto atorado o atascado, luego restablezca. Si la aspiradora arranca pero se vuelve a apagar, limpie el Agitador y las tapas del extremo, luego restablezca.
Indicador de rendimiento de rojo, algunos modelos.	<ol style="list-style-type: none"> 1. Bolsa para polvo llena o atascada. 2. Filtro de seguridad del motor sucio. 3. Vías de flujo de aire atascadas. 4. Ciertos accesorios. 	<ol style="list-style-type: none"> 1. Cambie la bolsa. 2. Cambio del filtro. 3. Desbloquee las vías de flujo de aire. 4. Esto es normal. La luz debe apagarse al quitar la herramienta.
La aspiradora levanta tapetes –o– es difícil empujar a power nozzle.	<ol style="list-style-type: none"> 1. Ajuste incorrecto de nivel de pelode la alfombra. 2. Aspiración demasiado potente. 	<ol style="list-style-type: none"> 1. Ajuste el nivel. 2. Abra el control de aspiración.
La luz no funciona.	<ol style="list-style-type: none"> 1. Bombilla fundida. 	<ol style="list-style-type: none"> 1. Cambie la bombilla.
El cordón no se enrolla.	<ol style="list-style-type: none"> 1. Cordón eléctrico sucio. 2. Cordón atascado. 	<ol style="list-style-type: none"> 1. Limpie el cordón eléctrico. 2. Tire del cordón y después enróllelo.
La aspiradora deja marcas en la alfombra.	<ol style="list-style-type: none"> 1. Estilo de limpieza incorrecta. 	<ol style="list-style-type: none"> 1. Consulte "Sugerencias para aspirar".

WARRANTY

Panasonic Platinum Series Vacuum Cleaner Limited Warranty

Panasonic Consumer Electronics Company (collectively referred to as "the warrantor") will repair this product, in the event of a defect in materials or workmanship, with new or refurbished parts free of charge, in the U.S.A. or Puerto Rico, for the length of the period indicated on the chart below, from the date of original purchase.

	PARTS	LABOR
All Parts (except motors)	Two (2) Years	Two (2) Years
Motors	Five (5) Years	Five (5) Years

This Limited Warranty Excludes both Labor and Parts for the following items which require normal replacement: Disposable Dust Bag, Filters, Belts, Light Bulbs, Agitator Brushes and Batteries (if supplied).

Carry-in or mail-in service in the U.S.A. can be obtained during the warranty period by calling 1-800-211-PANA (7262) to locate a PSTC authorized service center, or you can also visit our Web Site: <http://www.panasonic.com/consumersupport>.

Carry-in or mail-in service in Puerto Rico can be obtained during the warranty period by calling the local Panasonic Sales Company telephone number listed in the Service Center Directory.

This warranty is extended only to the original purchaser. A purchase receipt or other proof of date of original purchase will be required before warranty performance is rendered.

This warranty only covers failures due to defects in materials and workmanship which occur during normal use and does not cover damages which occur in shipment, or failures which are caused by products not supplied by the warrantor, or failures which result from accident, misuse, abuse, neglect, bug infestation, mishandling, misapplication, faulty installation, improper operation or maintenance, alteration, modification, power line surge, improper voltage supply, lightning damage, commercial use such as hotel, office, restaurant or other business or rental use of the product, or service by anyone other than a PSTC authorized service center, or damage that is attributable to acts of God.

LIMITS AND EXCLUSIONS:

There are no express warranties except as listed above.

THE WARRANTOR SHALL NOT BE LIABLE FOR INCIDENTAL OR CONSEQUENTIAL DAMAGES RESULTING FROM THE USE OF THIS PRODUCT, OR ARISING OUT OF ANY BREACH OF THIS WARRANTY. ALL EXPRESS AND IMPLIED WARRANTIES, INCLUDING THE WARRANTIES OF MERCHANTABILITY AND FITNESS FOR A PARTICULAR PURPOSE, ARE LIMITED TO THE APPLICABLE WARRANTY PERIOD SET FORTH ABOVE.

Some states do not allow the exclusion or limitation of incidental or consequential damages, or limitations on how long an implied warranty lasts, so the above exclusions or limitations may not apply to you.

This warranty gives you specific legal rights and you may also have other rights which vary from state to state. If a problem with this product develops during or after the warranty period, you may contact your dealer or service center. If the problem is not handled to your satisfaction, then write to the Consumer Affairs Department at the listed address on the back cover.

WARRANTY

Panasonic Canada Inc.
5770 Ambler Drive, Mississauga, Ontario L4W 2T3

Panasonic Vacuum Cleaner Limited Warranty

Panasonic Canada Inc. warrants this product to be free from defects in material and workmanship and agrees to remedy any such defect for a period as stated below from the date of original purchase.

Vacuum Cleaner - One (1) year, parts and labour

LIMITATIONS AND EXCLUSIONS

This warranty does not apply to products purchased outside Canada or to any product which has been improperly installed, subjected to usage for which the product was not designed, misused or abused, damaged during shipping, or which has been altered or repaired in any way that affects the reliability or detracts from the performance, nor does it cover any product which is used commercially. Parts such as disposable dust bags, filters, belts, light bulbs and agitator brushes are not covered by this warranty. Rechargeable batteries are warranted for ninety (90) days from date of original purchase.

This warranty is extended to the original end user purchaser only. A purchase receipt or other proof of date of original purchase is required before warranty service is performed.

THIS EXPRESS, LIMITED WARRANTY IS IN LIEU OF ALL OTHER WARRANTIES, EXPRESS OR IMPLIED, INCLUDING ANY IMPLIED WARRANTIES OF MERCHANTABILITY AND FITNESS FOR A PARTICULAR PURPOSE.

IN NO EVENT WILL PANASONIC CANADA INC. BE LIABLE FOR ANY SPECIAL, INDIRECT OR CONSEQUENTIAL DAMAGES.

In certain instances, some jurisdictions do not allow the exclusion or limitation of incidental or consequential damages, or the exclusion of implied warranties, so the above limitations and exclusions may not be applicable.

WARRANTY SERVICE

FOR PRODUCT OPERATION ASSISTANCE, please contact:

Our Customer Care Centre:	Telephone #:	(905) 624-5505
	1-800 #:	1-800-561-5505
	Fax #:	(905) 238-2360
	Email link:	"Contact Us" on www.panasonic.ca

FOR PRODUCT REPAIRS, please locate your nearest Authorized Servicentre at www.panasonic.ca :

Link : "ServicentresTM locator" under "Customer support"

IF YOU SHIP THE PRODUCT TO A SERVICENTRE

Carefully pack and send prepaid, adequately insured and preferably in the original carton.
Include details of the defect claimed, and proof of date of original purchase.

Garantie

Panasonic Canada Inc.
5770 Ambler Drive, Mississauga, Ontario L4W 2T3

Certificat de garantie limitée pour les aspirateurs Panasonic

Panasonic Canada Inc. garantit cet appareil contre tout vice de fabrication et accepte, le cas échéant, de remédier à toute défectuosité pendant la période indiquée ci-dessous et commençant à partir de la date d'achat original.

Aspirateurs - Un (1) an, pièces et main-d'oeuvre

LIMITATIONS ET EXCLUSIONS

Cette garantie n'est valide que pour les appareils achetés au Canada et ne couvre pas les dommages résultant d'une installation incorrecte, d'un usage abusif ou impropre ainsi que ceux découlant d'un accident en transit ou de manipulation. De plus, si l'appareil a été altéré ou transformé de façon à modifier l'usage pour lequel il a été conçu ou utilisé à des fins commerciales, cette garantie devient nulle et sans effet. Les brosses, les courroies, les ampoules électriques, les filtres et les sacs à poussière ne sont pas couverts par cette garantie. Les piles rechargeables sont couvertes pour une période de quatre-vingt-dix (90) jours de la date d'achat original.

Cette garantie est octroyée à l'utilisateur original seulement. La facture ou autre preuve de la date d'achat original sera exigée pour toute réparation sous le couvert de cette garantie.

CETTE GARANTIE LIMITÉE ET EXPRESSE REMPLACE TOUTE AUTRE GARANTIE, EXPRESSE OU IMPLICITE, INCLUANT LES GARANTIES IMPLICITES DU CARACTÈRE ADÉQUAT POUR LA COMMERCIALISATION ET UN USAGE PARTICULIER.

PANASONIC N'AURA D'OBLIGATION EN AUCUNE CIRCONSTANCE POUR TOUT DOMMAGE DIRECT, INDIRECT OU CONSÉCUTIF.

Certaines juridictions ne reconnaissent pas les exclusions ou limitations de dommages indirects ou consécutifs, ou les exclusions de garanties implicites. Dans de tels cas, les limitations stipulées ci-dessus peuvent ne pas être applicables.

RÉPARATION SOUS GARANTIE

Pour de l'aide sur le fonctionnement de l'appareil, veuillez contacter
notre service à la clientèle au : N° de téléphone : (905) 624-5505
Ligne sans frais : 1-800-561-5505
N° de télécopieur : (905) 238-2360
Lien courriel : " Contactez-nous " à www.panasonic.ca

Pour la réparation des appareils, veuillez consulter notre site www.panasonic.ca pour connaître le centre de service agréé le plus près de votre domicile :

Lien : " Centres de service " sous " support à la clientèle "

Expédition de l'appareil à un centre de service
Emballer soigneusement l'appareil, de préférence dans le carton d'origine,
et l'expédier port payé et assuré au centre de service.
Inclure la description détaillée de la panne et la preuve de la date d'achat original.

Garantía

Aspiradoras Panasonic serie Platino Garantía limitada

La Compañía Panasonic de Productos Electronicos (referido colectivamente como "el garante") reparará éste producto, sin costo alguno, con repuestos nuevos o reconstruidos por defectos de materiales o mano de obra, dentro de los Estados Unidos o Puerto Rico por el lapso de tiempo indicado en la tabla inferior, iniciando en la fecha original de compra.

	<u>PARTES</u>	<u>LABOR</u>
Todas las Partes (excepto motores)	Dos (2) Años	Dos (2) Años
Motores	Cinco (5) Años	Cinco (5) Años

Esta garantía limitada excluye ambos la labor y partes para las siguientes piezas que requieren un reemplazo normal: las bolsas para polvo, los filtros, las correas, las bombillas, los cepillos para agitador, y las pilas (si están incluidas)

El servicio "tráigalo o envíelo" dentro de los Estados Unidos puede obtenerse durante el periodo de garantía llamando al 1-800-211-PANA (7262) para localizar un centro de servicio autorizado PSTC, o visitando nuestro sitio en la red:
<http://www.panasonic.com/consumersupport>.

El servicio "tráigalo o envíelo" en Puerto Rico puede obtenerse durante el periodo de garantía llamando al teléfono de la compañía local de ventas Panasonic enlistado en el Directorio de Centros de Servicio.

Esta garantía se ofrece únicamente al comprador original. Se necesitan el recibo de compra u otra prueba de la fecha de compra para obtener la asistencia incluida en la garantía.

Esta garantía incluye únicamente los defectos en materiales o mano de obra que ocurran durante el uso normal y no incluye daños causado por transportación o problemas causados por productos no adquiridos del garante, o problemas resultado de accidentes, mal uso, abuso, descuido, plagas, mal manejo, aplicación incorrecta, instalación incorrecta, operación o cuidado inadecuados, alteración o modificación del producto, descargas eléctricas, voltaje inapropiado, daños por rayos, o el uso comercial como en hoteles, oficinas, restaurantes, o alquilar para su uso, o reparaciones hechas por cualquier otro que no sea un centro de servicio autorizado PSTC, o daños resultados por los actos de Dios.

Límites y exclusiones:

No hay garantías expresas, excepto las descritas arriba. El garante no será responsable de los daños incidentales o consiguientes a consecuencia del uso de este producto o violación de esta garantía. Todas las garantías expresas o implícitas incluyendo las garantías de comercio y de propósito particular están limitadas por el período de garantía descrito arriba.

Algunos estados no permiten el límite o la exclusión de daños incidentales o consiguientes, ni limitan el periodo de la garantía implícita, por lo tanto los límites o exclusiones descritas arriba pueden no ser aplicables a usted.

Esta garantía le da ciertos derechos legales y es posible que usted tenga otros derechos que varían de estado a estado. Si un problema con este producto ocurre durante o después del período de la garantía, infórmelo a su tienda o a su Centro de Servicio. Si el problema no se resuelve a su satisfacción, escriba al Consumer Affairs Department en la dirección incluida en la última página de este manual.

NOTES
Remarques
Notas

WHAT TO DO WHEN SERVICE IS NEEDED

If your Panasonic Vacuum Cleaner needs service, look in the yellow pages of the telephone book under HOME APPLIANCE SERVICE for your nearest Panasonic Services Company ("PASC") Factory Servicenter, or PASC authorized Servicenter, or call, 1-800-211-PANA (7262) toll free to find a convenient servicenter. **DO NOT send the product to the Executive or Regional Sales offices. They are NOT equipped to make repairs.**

If you ship the product

Carefully pack and send it prepaid, adequately insured and preferably in the original carton. Attach a postage-paid letter to the outside of the carton, which contains a description of your complaint. **DO NOT send the product to the Executive or Regional Sales Offices. They are NOT equipped to make repairs.**

PANASONIC CONSUMER ELECTRONICS COMPANY
DIVISION OF PANASONIC CORPORATION OF NORTH AMERICA

One Panasonic Way
Secaucus, New Jersey 07094
World Wide Web Address
<http://www.panasonic.com>

What to do when service is needed Service après-vente (Canada)

WARRANTY SERVICE

For product operation and information assistance, please contact your Dealer or our Customer Care Centre at:
Telephone #: (905) 624-5505 Fax #: (905) 238-2360 Web: www.panasonic.ca

For product repairs, please contact one of the following:

- Your Dealer who will inform you of an authorized Servicentre nearest you.
- Our Customer Care Centre at (905) 624-5505 or www.panasonic.ca
- A Panasonic Factory Servicentre listed on warranty page.

RÉPARATION SOUS GARANTIE

Pour de l'aide sur le fonctionnement de l'appareil ou pour toute demande d'information, veuillez contacter votre détaillant ou notre service à la clientèle au:

N° de téléphone : (905) 624-5505 N° de télécopieur : (905) 238-2360 Site Internet : www.panasonic.ca

Pour la réparation des appareils, veuillez consulter:

- votre détaillant, lequel pourra vous renseigner sur le centre de service agréé le plus près de votre domicile ;
- notre service à la clientèle au (905) 624-5505 ou www.panasonic.ca;
- un de nos centres de service.

Cuando necesita servicio

Si su aspiradora Panasonic necesita servicio, busque el Centro de Servicio Panasonic o un Centro de Servicio PASC autorizado más cercano bajo "Servicio de Electrodomésticos" en las páginas amarillas de la guía de teléfonos o llame gratis al 1-800-211-PANA (7262) para encontrar un centro de servicio conveniente. **No mande el producto a las Executive o Regional Sales Offices. No están equipadas para arreglar estos productos.**

Si manda el producto

Empaquete con cuidado en el cartón original si posible y mándelo prepago y con seguro suficiente. Ponga una carta con sellos en la que describe su problema con el producto en el exterior del cartón. **No mande el producto a las Executive o Regional Sales Offices. No están equipadas para arreglar estos productos.**

PANAMEX COMPANY
DIVISION OF PANASONIC CORPORATION OF NORTH AMERICA

One Panasonic Way
Secaucus, New Jersey 07094
World Wide Web Address
<http://www.panasonic.com>

ACØ1ZDGBZØØØ
CØ1ZDGB1ØØØØ

Printed in Mexico
Imprimé au Mexique
Impreso en México

Free Manuals Download Website

<http://myh66.com>

<http://usermanuals.us>

<http://www.somanuals.com>

<http://www.4manuals.cc>

<http://www.manual-lib.com>

<http://www.404manual.com>

<http://www.luxmanual.com>

<http://aubethermostatmanual.com>

Golf course search by state

<http://golfingnear.com>

Email search by domain

<http://emailbydomain.com>

Auto manuals search

<http://auto.somanuals.com>

TV manuals search

<http://tv.somanuals.com>