

# Instrucciones de Manejo

## Operating Instructions

### Manual de Instruções

### Manuale di Istruzione

### Käyttöohjeet

### Όδηγίες Χρήσης

[Aspiradora](#) • Vacuum Cleaner • [Aspirador](#) • Aspirapolvere • [Pölynimuri](#) •  
Ηλεκτρική σκούπα

MC-E881, MC-E883, MC-E885, MC-E886



# Panasonic

**E**

Antes de poner en marcha la aspiradora, le recomendamos que lea atentamente este Manual de Instrucciones para el correcto funcionamiento del aparato. . . . .  
Este producto cumple con las directivas 73/23/CEE y 89/336/CEE.

**Página 3****GB**

We would recommend that you carefully study these Operating Instructions before attempting to operate the unit, and that you note the Important Safety Instructions. . . . .  
This product complies with the directives 73/23/EEC and 89/336/EEC and with the Australian Standards AS 3350 2.2 (1995) and Australian EMC requirements for the C-Tick Mark.

**Page 3****P**

Gostariamos particularmente de o aconselhar a ler cuidadosamente este manual de instruções antes de trabalhar com o aspirador, nomeadamente as instruções de segurança.  
Este produto está contemplado pelas directivas 73/23/EEC e 89/336/EEC.

**Página 3****I**

Vi consigliamo di studiare attentamente questo Manuale di Istruzioni prima di iniziare ad usare l' aspirapolvere e di prendere nota delle importanti Istruzioni di Sicurezza. . . . .  
Questo prodotto rispetta le direttive 73/23/EEC e 89/336/EEC.

**Pagina 17****SF**

Tutustu näihin käyttö- ja turvaohjeisiin huolellisesti ennen laitteen käyttöönottoa. . . . .  
Tämä laite täyttää määräykset 73/23/EEC ja 89/336/EEC.

**Sivu 17****GR**

Παραχαλούμε να διαβάσετε προσεκτικά αυτές τις οδηγίες χρήσης και να ακολουθήσετε τις υποδείξεις ασφαλείας πριν θέσετε σε λειτουργία την συσκευή. . . .  
Η συσκευή αυτή είναι κατασκευασμένη σύμφωνα με τις οδηγίες 73/23/EEC και 89/336/EEC της Ευρωπαϊκής Ένωσης.

**Страница 17**

**CONTENIDO**  
**TABLE OF CONTENTS**  
**INDICE**

• Advertencias importantes para su seguridad .....	Página	5
• Precauciones .....		7
• Identificación de las partes principales .....		8
A) Cómo montar su aspiradora .....		9
B) Cómo utilizar su aspiradora .....		9-12
C) Cómo guardar su aspiradora .....		12
D) Mantenimiento .....		13-14
E) Accesorio (Opcional) .....		15
• Especificaciones .....		16

• Cautions for AC Main Lead (only UK, IRL) .....	Page	4
• Important safety instructions for the user .....		5
• Cautions .....		7
• Identification of main parts .....		8
A) How to assemble your cleaner .....		9
B) How to operate your cleaner .....		9-12
C) How to store your cleaner .....		12
D) Maintenance .....		13-14
E) Accessory (Optional) .....		15
• Specifications .....		16

• Instruções de segurança para o utilizador .....	Página	6
• Precauções .....		7
• Identificação das componentes principais .....		8
A) Como montar o seu aspirador .....		9
B) Como utilizar o seu aspirador .....		9-12
C) Como arrumar o seu aspirador .....		12
D) Manutenção .....		13-14
E) Acessório (Opcional) .....		15
• Especificações .....		16





## CAUTION FOR AC MAINS LEAD (only UK, IRL)

### FOR YOUR SAFETY PLEASE READ THE FOLLOWING TEXT CAREFULLY

This appliance is supplied with a moulded three pin mains plug for your safety and convenience.

A 13 amp fuse is fitted in this plug.

Should the fuse need to be replaced please ensure that the replacement fuse has a rating of 13 amps and that it is approved by ASTA or BSI to BS1362.

Check for the ASTA mark  or the BSI mark  on the body of the fuse.

If the plug contains a removable fuse cover you must ensure that it is refitted when the fuse is replaced.

If you lose the fuse cover the plug must not be used until a replacement cover is obtained.

A replacement fuse cover can be purchased from your local Panasonic Dealer.

IF THE FITTED MOULDED PLUG IS UNSUITABLE FOR THE SOCKET OUTLET IN YOUR HOME THEN THE FUSE SHOULD BE REMOVED AND THE PLUG CUT OFF AND DISPOSED OF SAFELY.

THERE IS A DANGER OF SEVERE ELECTRICAL SHOCK IF THE CUT OFF PLUG IS INSERTED INTO ANY 13 AMP SOCKET.

If a new plug is to be fitted please observe the wiring code as shown below.

If in any doubt please consult a qualified electrician.

**IMPORTANT:** The wires in this mains lead are coloured in accordance with the following code:

Blue : Neutral

Brown : Live

As the colours of the wire in the mains lead of this appliance may not correspond with the coloured markings identifying the terminals in your plug, proceed as follows:

The wire which is coloured BLUE must be connected to the terminal in the plug which is marked with the letter N or coloured BLACK.

The wire which is coloured BROWN must be connected to the terminal in the plug which is marked with the letter L or coloured RED.

Under no circumstances should either of these wires be connected to the earth terminal of the three pin plug, marked with the letter E or the Earth Symbol .

### How to replace the Fuse:

- There are two types of the supplied AC Mains Lead A and B as shown below.

1 Open the fuse compartment with a screwdriver.

2 Replace the fuse and fuse cover if detachable.

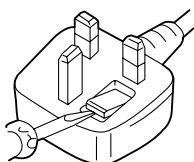

TYPE A

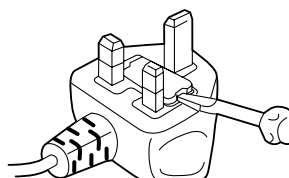
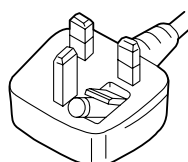

TYPE B

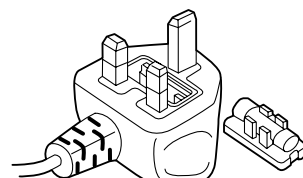

## ADVERTENCIAS IMPORTANTES PARA SU SEGURIDAD



Para evitar cualquier riesgo de incendio, descarga eléctrica o daños personales, lea atentamente las siguientes precauciones de seguridad antes de poner en marcha la aspiradora.

- No deje la aspiradora enchufada si no se utiliza, o bien cuando se realice cualquier servicio de mantenimiento.
- No utilice la aspiradora en superficies mojadas o en exteriores.
- Preste especial atención cuando esté utilizando la aspiradora cerca de los niños.
- No utilizar la aspiradora con el cable o la clavija dañada. En caso de mal funcionamiento, por razones tales como haberse mojado o dejado en el exterior, consulte al Servicio de Asistencia Técnica autorizado Panasonic.
- No deje que el cable pase por esquinas afiladas. Para desplazar la aspiradora, no tire del cable, utilizar el asa de la aspiradora. Cuando cierre una puerta cerciórese que ésta no pilla el cable. Mantener el cable apartado de focos de calor.
- No coja la clavija ni la aspiradora con las manos mojadas.
- No use la aspiradora si tiene alguna abertura obstruida, ya que se reduciría el paso de aire provocando sobrecalentamientos que pueden dañar la aspiradora.
- No desenchufe la aspiradora sin antes haberla parado.
- No utilice la aspiradora sin los filtros ni la bolsa de papel. En caso de que la bolsa estuviese rota, nunca intente repararla.
- Mantenga los cabellos, piezas de ropa, dedos y manos alejados de aberturas y partes móviles.
- No aspire líquidos combustibles o inflamables tales como gasolina, alcohol, petróleo, etc., ni utilice la aspiradora en lugares donde se puedan hallar dichos productos.
- No intente reparar la aspiradora. En caso de necesidad, llévela a un Servicio de Asistencia Técnica autorizado Panasonic. Utilice siempre las piezas de recambio originales.
- Preste especial atención cuando limpie en escaleras. Coja la aspiradora con una mano por el asa, para evitar que ésta se vuelque.

**NOTA: No olvide que estas aspiradoras han sido diseñadas para uso doméstico. No deben utilizarse en garajes, ni exteriores, ni para aspirar líquidos.**

## IMPORTANT SAFETY INSTRUCTIONS FOR THE USER



When using this vacuum cleaner, please observe these basic precautions.

**WARNING: To reduce the risk of fire, electric shock, or injury:**

- Do not leave the vacuum cleaner plugged in to mains outlet. Unplug from the outlet when not in use and before cleaning the appliance or undertaken maintenance operations.
- Electric shocks can occur if used outdoors or on wet surfaces.
- This appliance is not intended for use by young children or infirm persons without supervision; young children should be supervised to ensure that they do not play with the appliance.
- Do not use with damaged power supply cord or plug. If the vacuum cleaner is not working as it should be, or has been dropped, damaged, left outdoors, or come into contact with water, consult an authorised Panasonic Service Centre.
- Do not pull or carry by power supply cord, use power supply cord as a handle, close a door on power supply cord, pull power supply cord around sharp edges or corners. Do not run vacuum cleaner over the power supply cord. Keep power supply cord away from heated surfaces.
- Do not handle plug or vacuum cleaner with wet hands.
- Do not put any object into openings. Do not use with any opening blocked; keep free of dust, lint, hair and anything that may block or reduce air flow.
- Turn off all controls before unplugging.
- Do not use the vacuum cleaner without filters and/or dust bag in place. Never try to patch a broken dust bag.
- Keep hair, loose clothing, fingers, and all parts of body away from openings and moving parts.
- Do not use to pick up flammable or combustible liquids such as gasoline or use in areas where they may be present.
- This appliance should be serviced by an authorised Panasonic Service Centre, and only genuine Panasonic spare parts should be used.
- Use extra care when cleaning stairs. Keep hold of the handle to avoid the cleaner fall.

**NOTE: These vacuum cleaners have been designed for general household use and are not suitable for use in a garage, garden or to suck up liquids.**

## INSTRUÇÕES DE SEGURANÇA PARA O UTILIZADOR



**Quando utilizar este aspirador, tenha em atenção estas precauções básicas.**  
**AVISO: Para reduzir o risco de incêndio, choques eléctricos ou de ferimentos:**

- Não deve deixar o aspirador ligado à ficha quando não estiver a ser utilizado ou antes de fazer qualquer operação de manutenção.
- Os choques eléctricos podem ocorrer se utilizar o aspirador fora de casa ou em superfícies molhadas.
- Não permita que este aparelho seja utilizado como um brinquedo. É necessário muita atenção quando utilizado perto de crianças.
- Não o utilize com o fio ou com as tomadas danificadas. Se o aspirador não está a trabalhar como deveria, se o deixou cair no chão, se está avariado ou se entrou em contacto com água, consulte os serviços de assistência técnica da Panasonic.
- Não o carregue nem o puxe pelo fio, não o utilize como pega, não entale o fio ao fechar as portas, não o puxe por locais que podem cortar o fio e mantenha o fio afastado de superfícies quentes.
- Não mexa no fio nem na tomada com as mãos molhadas.
- Não coloque nenhum objecto nas ranhuras. Não o utilize com as aberturas bloqueadas. Mantenha o aspirador livre de qualquer sujidade que possa obstruir a circulação de ar.
- Desligue o aspirador antes de proceder à sua limpeza.
- Não utilize o aspirador sem ter postos os filtros e a bolsa de papel. No caso a bolsa estivesse rota, não tente jamais repará-la.
- Mantenha o cabelo, a roupa, os dedos e todas as partes do corpo afastados das zonas com aberturas e com movimento.
- Não o utilize para aspirar líquidos ou combustíveis inflamáveis como a gasolina ou em zonas onde possam estar presentes este tipo de substâncias.
- Este aspirador deve ser assistido por agentes de assistência técnica autorizados pela Panasonic e todas as peças substituídas deverão ser Panasonic.
- Tome cuidados extra quando se servir do aspirador em escadas.

**NOTA: Estes aspiradores foram concebidos para uso doméstico. Não o utilize em garagens, fora de casa ou para aspirar líquidos.**



**PRECAUCIONES**  
**CAUTIONS**  
**PRECAUÇÕES**

La aspiradora incorpora un protector térmico de seguridad, el cual provoca que la aspiradora se pare en caso de que se obstruya la entrada de aire y se provoque un sobrecalentamiento del motor. En caso de que esto ocurra, desenchufe la aspiradora, elimine el atasco y espere unos 30 min. antes de reanudar el trabajo.

This cleaner includes an automatic thermal safety device which automatically turns off the power if the suction inlet, hose or extension wand becomes clogged. If this occurs, disconnect from the mains outlet, remove the material responsible for the clogging and then wait about 30 minutes, before operating your cleaner again.

Este aspirador inclui um dispositivo de segurança de temperatura automático que desliga automaticamente o aspirador se a entrada de sucção, tubo flexível ou a mangueira estiverem obstruídos. Se isto acontecer, desligue a ficha da tomada, retire o material responsável pela obstrução e espere cerca de 30 minutos antes de o pôr a funcionar novamente.

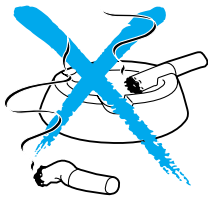

1) No aspire líquidos, suciedad húmeda, cigarrillos encendidos o materiales similares que pueden dañar la aspiradora.

Never let the vacuum cleaner pick up wet matter, mud, burning ashes or any other materials likely to damage the unit.

Nunca deixe que o aspirador entre em contacto com matéria molhada, lama, brasas, etc.

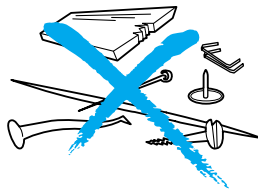

2) Antes de utilizar la aspiradora, retire del suelo todo objeto grueso o punzante que pueda obstruir la entrada de aspiración o dañar la bolsa de papel.

Before using the vacuum cleaner, remove large or sharp objects from the floor to avoid damaging the machine or the dust bag.

Antes de utilizar o aspirador, retire os objectos grandes e afiados do chão para evitar danos no aspirador ou no saco.

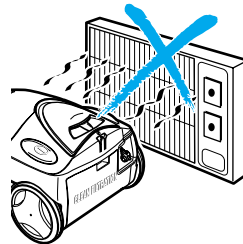

3) Mantenga la aspiradora apartada de focos de calor tales como, radiadores, estufas, etc.

Keep the vacuum cleaner away from heat sources such as radiators, fires, direct sunlight, etc.

Mantenha o aspirador afastado de fontes de calor como radiadores, fogos, sol directo, etc.

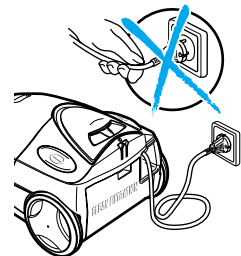

4) Cuando desenchufe la aspiradora no tire del cable, sino de la clavija.

Do not pull on the cord when disconnecting the appliance from the mains, always pull on the plug body itself.

Não puxe o fio para desligar a ficha da tomada. Puxe sempre pela ficha.

Este aparato está provisto de un cable de alimentación, el cual en caso de ser dañado deberá ser reemplazado por Panasonic, por un Servicio Técnico Autorizado o bien por una persona cualificada para así evitar posibles riesgos personales.

This appliance is provided with a power supply cord and if this becomes damaged, it must be repaired by Panasonic, or an Authorised Service Centre or a qualified person in order to avoid any hazard.

Este produto é provido de um fio flexível. Se este for danificado, a reparação deverá ser feita pela Panasonic ou pelos seus serviços de assistência técnica autorizados ou por uma pessoa qualificada de forma a evitar algum perigo.

**IDENTIFICACIÓN DE LAS PARTES PRINCIPALES**  
**IDENTIFICATION OF MAIN PARTS**  
**IDENTIFICAÇÃO DAS COMPONENTES PRINCIPAIS**

**NOTA:** Cuando desembale la aspiradora, compruebe que los accesorios del despiece marcados con (\*) se hallan incluidos.

**NOTE:** When unpacking the vacuum cleaner, make sure that the accessories in the illustration marked (\*), are supplied with the product.

**NOTA:** Quando desembalar o aspirador, verifique se os acessórios marcados com (\*) estão incluídos.

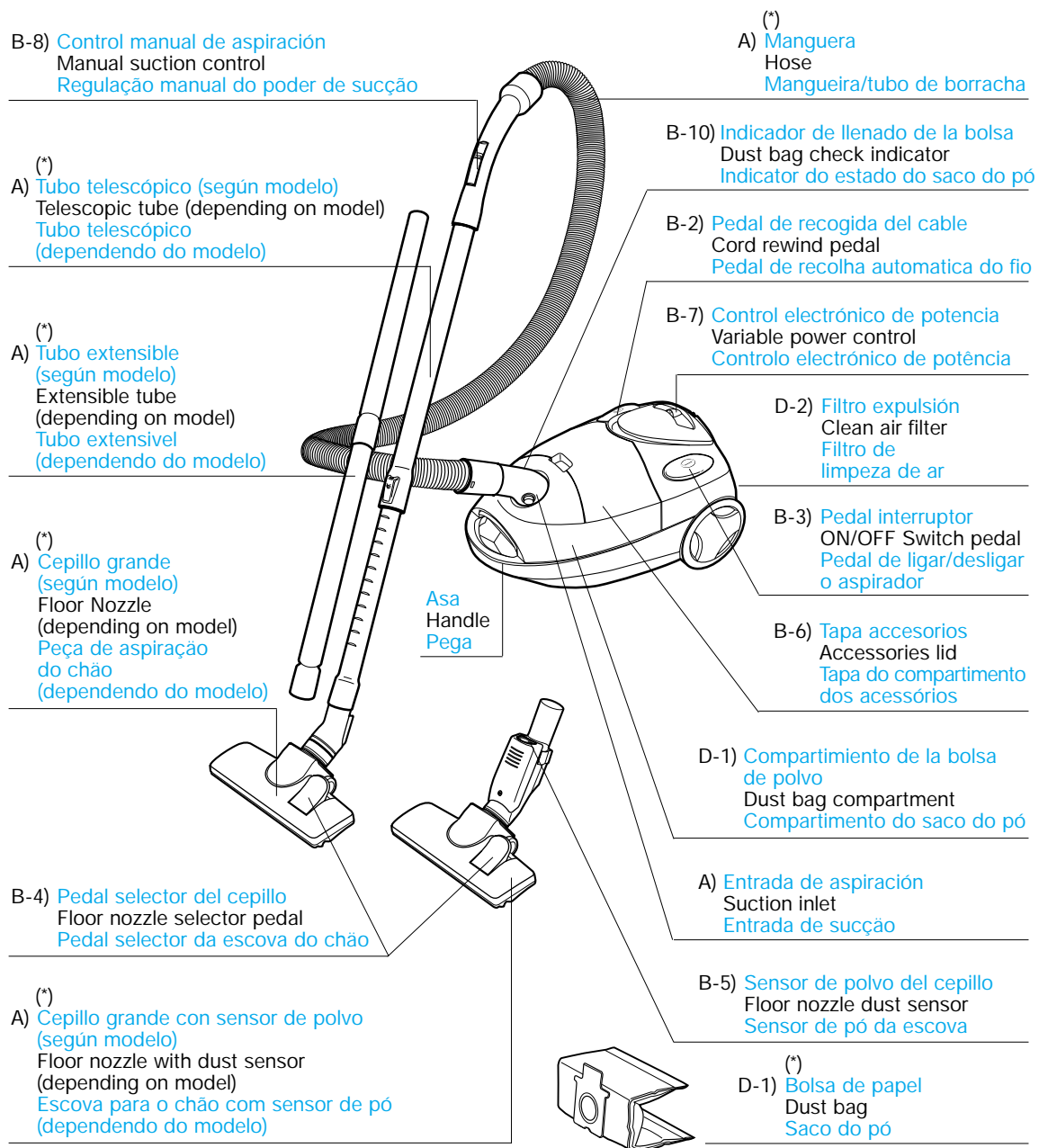

**NOTA:** El cepillo y los tubos son accesorios que están sujetos a posibles cambios sin aviso previo.

**NOTE:** Floor nozzles and extension tubes are subject to change without notice.

**NOTA:** A escova e o tubos são acessórios que se encontram sujeitos a possíveis mudanças, sem abrigação de aviso prévio.



**A) CÓMO MONTAR SU ASPIRADORA**  
**HOW TO ASSEMBLE YOUR CLEANER**  
**COMO MONTAR O SEU ASPIRADOR**

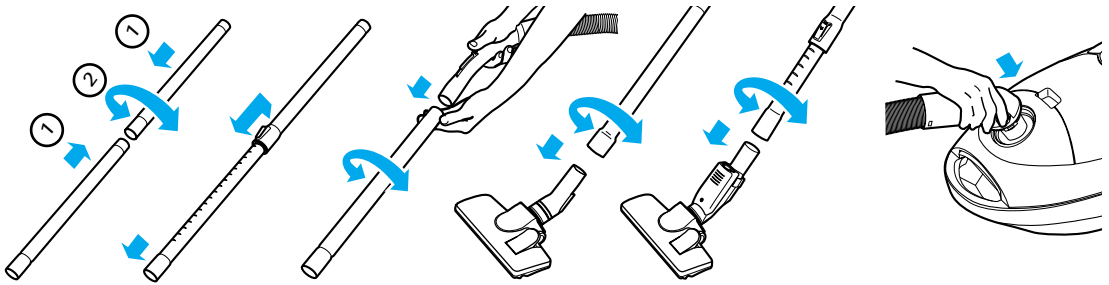

**B) CÓMO UTILIZAR SU ASPIRADORA**  
**HOW TO OPERATE YOUR CLEANER**  
**COMO UTILIZAR O SEU ASPIRADOR**

**B-1) Cable de toma de corriente**  
**Cord connection**  
**Fio que liga à corrente eléctrica**

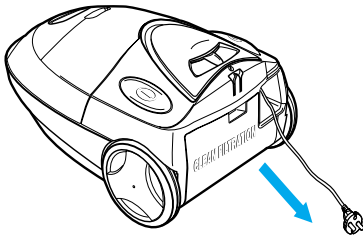

**B-2) Recogida del cable automática**  
**Automatic cord rewind**  
**Recolha automática do fio**

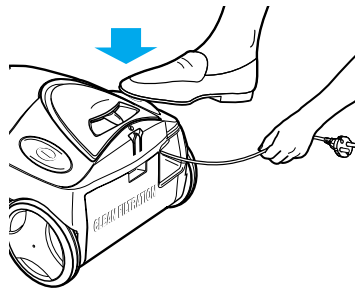

Para recoger el cable, presione el pedal.  
 Rewind the power supply cord, pressing the pedal.  
 Carregue no pedal para recolher o fio.

**B-3) Interruptor de puesta en marcha / paro**  
**ON/OFF Switch pedal**  
**Pedal para ligar/desligar**

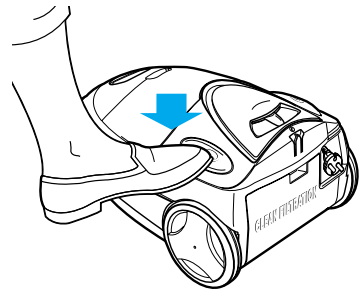

Para poner en marcha o parar la aspiradora, presione el pedal.  
 Start or stop the cleaner, pressing the pedal.  
 Para pôr a trabalhar ou para desligar, carregue no pedal.

**B-4) Pedal selector del cepillo**  
**Floor nozzle selector pedal**  
**Pedal selector da escova do chão**

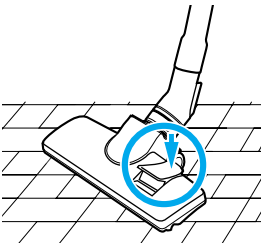

Suelos / Parquet  
 Hard floor / Parquet  
 Chão difícil / Parquet

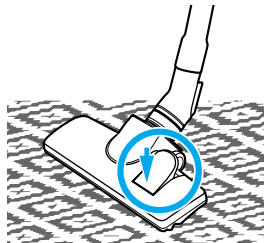

Afombras / Moqueta  
 Carpeted floor / Rugs  
 Carpetes / Alcatifas

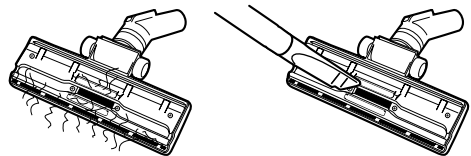

Limpiar el cepillo con regularidad.  
 Regularly clean the vacuum cleaner head.  
 Limpe regularmente a cabeça do aspirador.

## B-5) Sensor de polvo del cepillo Floor nozzle dust sensor Sensor de pó da escova

El indicador del sensor de polvo le advierte de la condición de limpieza.

El sensor funciona automáticamente cuando detecta suciedad en el aire aspirado que pasa a través del cepillo. En dicha situación el indicador permanece en luz Roja y se apaga cuando la superficie está limpia (color Verde).

Cuando no hay suficiente paso de aire por razones tales como: atascos, o suciedad acumulada en el sensor, el dispositivo no funcionará.

- En el caso de atasco, compruebe si se encuentra en la manguera, entrada de aspiración o tubos y elimínelo.
- En caso de suciedad acumulada en el sensor, limpiarlo con suavidad con un paño (Fig. 1).

The dust sensor indicator automatically informs you of the cleaning conditions.

When dust is present in the air being vacuumed the red indicator lights and remains lit until the air is free of dust. The Red light then goes off indicating the area is free of dust.

The dust sensor may not operate correctly if the airflow is restricted due to a blockage or dust build-up on the sensors.

- Check the suction inlet, tube and hose for any blockage and remove the obstruction.
- If the sensor is very dusty, clean it using a soft dry duster (Fig 1).

O indicador do sensor de pó avisa-o sobre o estado da limpeza.

O sensor funciona automáticamente quando detecta sujidade no ar aspirado que passa através da escova. Nessa situação, o indicador permanece em luz Vermelha e apaga-se quando a superfície está limpa (cor Verde).

Quando não há passagem suficiente de ar por entupimento ou sujidade acumulada no sensor, o dispositivo não funcionará.

- Em caso de entupimento, verifique se se encontra na mangueria, na entrada de aspiração ou nos tubos e elimine-o.
- Em caso de sujidade acumulada no sensor, limpe com um pano macio (Fig. 1).

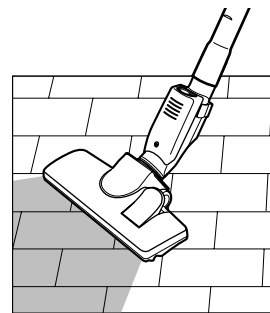

**Luz roja:**  
Paso de suciedad

**Red light:**  
Dust is present  
**Luz vermelha**  
Existe pó



**Verde:** Limpio  
**Green:** Clean  
**Verde:** Limpo

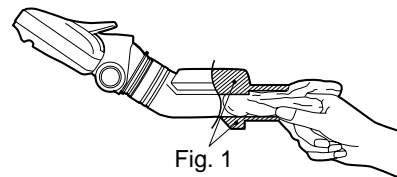

**NOTA:** Como funcionamiento normal, al poner en marcha la aspiradora el indicador se pone en luz ROJA durante unos segundos.

**NOTE:** The RED indicator will light when the vacuum cleaner is first switched on.

**NOTA:** Como funcionamiento normal, ao ligar o aspirador a luz vermelha acende-se durante uns segundos.

**B-6) Accesorios**  
**Accessories**  
**Acessórios**

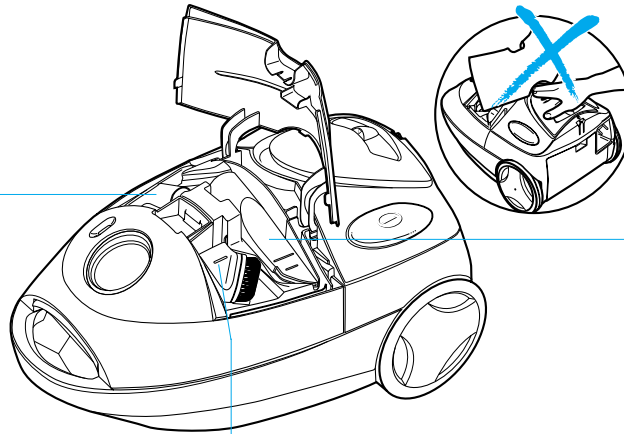

**Cepillo pequeño**  
**Upholstery nozzle**  
**Bocal para estofos**



**Brocha cuadrada**  
**Dusting brush**  
**Escova do pó**

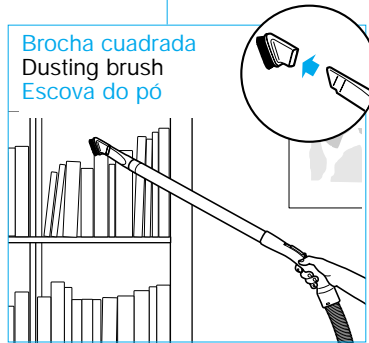

**Boquilla rinconera**  
**Crevice nozzle**  
**Bocal para cantos**

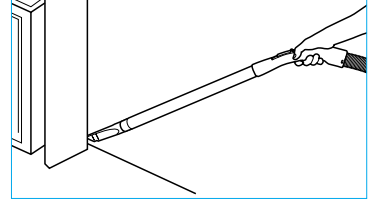

**B-7) Control electrónico de potencia**  
**Variable power control**  
**Controlo variável de sucção**

Para seleccionar la potencia de aspiración, situe el botón de control en la posición más adecuada según sus necesidades de limpieza.

To select the suction power, slide the control to the appropriate position depending upon your cleaning requirement.

Para seleccionar a potência de sucção, coloque o botão de controlo na posição mais adequada segundo as suas necessidades de limpeza.

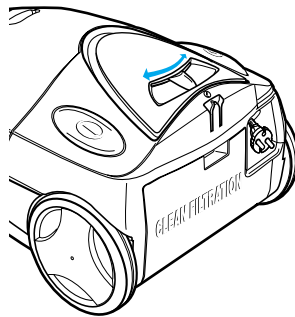

**B-8) Control manual de aspiración**  
**Manual suction control**  
**Controlo manual de sucção**

Para ajustar el poder de aspiración, según el tipo de limpieza.

To adjust to the right suction for any cleaning operation.

Para ajustar a sucção certa para qualquer operação de limpeza.

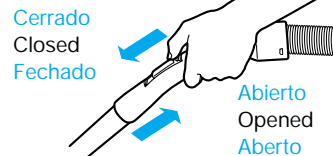

450W

1500W / 1600W

**Cortinas**  
**Curtains**  
**Cortinas**

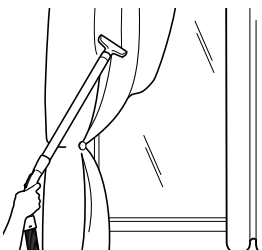

**Muebles tapizados**  
**Upholstery**  
**Sofás**

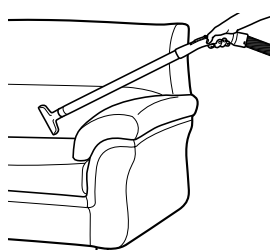

**Limpieza rápida en suelos o parquet.**  
**Cleaning on hard flooring.**  
**Limpeza rápida em chão difícil.**

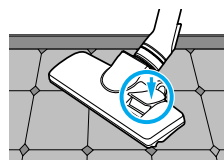

**Para superficies enmoquetadas con suciedad persistente.**  
**For more in-grained dirt on carpeted floor.**  
**Para uma maior quantidade de lixo nas carpetes.**

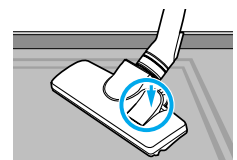

## B-9) Sistema de aparcamiento

### Park position

### Suporte de descanso

El anclaje de sujeción situado en la parte posterior de la aspiradora, le facilita la colocación del cepillo grande en caso de interrupciones momentáneas durante la tarea de limpieza.

**NOTA:** Es aconsejable parar la aspiradora cuando se realice dicha operación.

Located in the top rear side of the vacuum cleaner, there is a convenient clip for parking the floor nozzle during breaks in vacuuming.

**NOTE:** When in the park position, we suggest that the appliance is switched off.

Localizado na parte posterior do seu aspirador, serve para colocar em descanso a escova do chão, em caso de interrupções momentâneas durante a limpeza.

**NOTA:** Em caso de colocar a escova do chão em posição de descanso, aconselhamos a desligar o aspirador

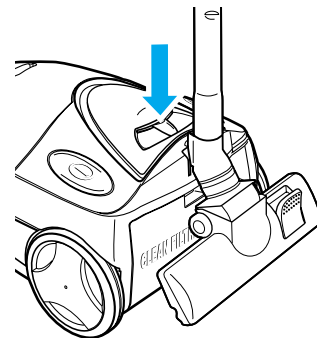

## B-10) Indicador de llenado de la bolsa

### Dust bag check indicator

### Indicador do estado do saco do pó

**Importante:** Comprobar el estado de la bolsa con la aspiradora en posición de potencia MAX.

El indicador de llenado de la bolsa es una marca visual que le advierte del estado de llenado de la bolsa de polvo. Cuando la marca roja aparece en el visor, indica que la bolsa de polvo está llena y debe ser reemplazada por una nueva a fin de obtener un mayor rendimiento en la limpieza. (ver apartado D-1).

**NOTA:** Si después de haber cambiado la bolsa, la marca roja continua apareciendo, compruebe si existe algún atasco en la manguera, tubos o entrada de aspiración.

La marca del indicador de la bolsa, también puede aparecer en el visor cuando se utiliza la boquilla rinconera.

**Important:** Check the dust bag condition when the vacuum cleaner is at MAX position.

The dust bag check indicator is a visual aid to advise you of the condition of the dust bag. A red mark will appear in the window when airflow through the dust bag is insufficient. When this happens, check the dust bag, it may be full or blocked with fine dust and needs to be replaced. (see paragraph D-1).

**NOTE:** If after having replaced the dust bag, the red mark continues to appear in the window, check to see if the hose, tube or suction inlet is clogged.

The dust indicator mark, can also appear when using the crevice nozzle.

**Importante:** Verificar o estado de saco de pó com o aspirador na posição de MAX.

O indicador de enchimento da bolsa é uma marca visual que o avisa do estado de enchimento da bolsa do pó. Quando a marca vermelha aparece no visor, isso indica que a bolsa do pó se encontra cheia e que deve ser substituída por uma nova, a fim de obter um maior rendimento da limpeza. (ver apartado D-1).

**NOTA:** Se após a substituição do saco, a marca vermelha continuar a aparecer, verifique se existe alguma obstrução na mangueira, no tubo ou na entrada de aspiração.

O sinal de indicador de pó também pode aparecer quando utilizar o acessório bocal para cantos.

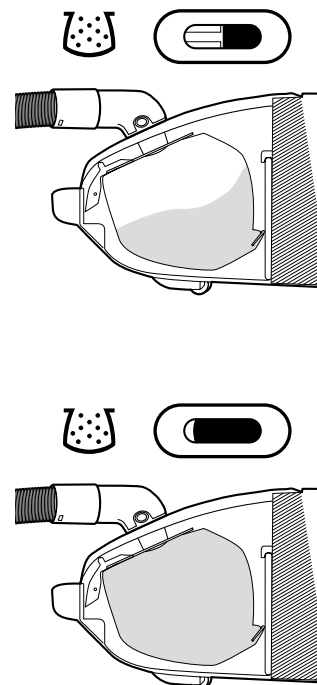

## C) CÓMO GUARDAR LA ASPIRADORA

### HOW TO STORE YOUR CLEANER

### COMO GUARDAR O SEU ASPIRADOR

La aspiradora incorpora un anclaje de sujeción en la parte posterior de la misma, el cual facilita su almacenamiento en posición vertical, con los accesorios incorporados.

For easy storage, the vacuum cleaner includes a clip system built onto the body of the cleaner, which will keep the extension wand, hose and nozzle in a vertical position.

Para o fácil manuseamento, este aspirador inclui um alicate construído no seu próprio corpo que irá manter o tubo extensível à mangueira e a escova numa posição vertical.

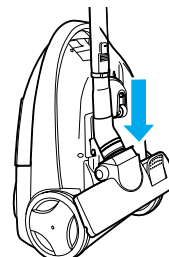

**D) MANTENIMIENTO  
MAINTENANCE AND SERVICING  
MANUTENÇÃO**



**IMPORTANTE:** Antes de realizar cualquiera de las operaciones siguientes, **DESCONECTE** la aspiradora de la toma de corriente.

**IMPORTANT NOTE:** Before servicing any part, always **DISCONNECT** the cleaner from the electricity supply.

**NOTA IMPORTANTE:** Antes de utilizar qualquer parte, desligue sempre a ficha do aspirador da tomada de electricidade.

**D-1) Cómo cambiar la bolsa  
How to replace the dust bag  
Como substituir o saco do pó**

- 1) Pulse el cierre según se indica y levante la tapa.

**Nota:** Al levantar la tapa no coloque la mano en la parte posterior de la misma para evitar pillarse los dedos.

Release the hook as shown by the arrow and lift the cover up.

**Note:** When lifting the cover up, keep your hand away from the rear side of the cover to avoid injury.

Liberte a alavança tal como a seta indica e levante a cobertura do compartimento do saco.

**Nota:** Cuando levantar a tampa, mantenga as mãos longe da tampa, a fim de evitar ferimentos.

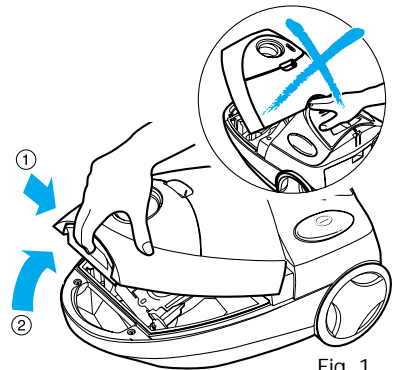

Fig. 1

- 2) Extraiga la bolsa tirando de la parte superior del cartón.

Grip the cardboard of the dust bag and pull it out.

Puxe a peça de cartão do saco do pó e retire-a para fora.

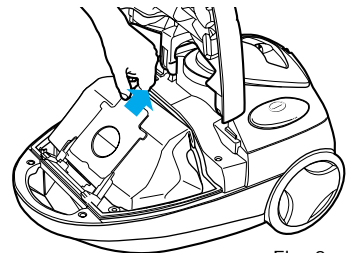

Fig. 2

- 3) Instale la bolsa nueva, colocando el cartón en las guías del soporte de la bolsa.

Antes de cerrar la tapa, asegúrese que los extremos de la bolsa están dentro de su alojamiento.

Install the new dust bag placing the cardboard into the guides of the dust bag support.

Before closing the cover, make sure all edges of the dust bag are inside the bag compartment.

Instale o novo saco do pó, colocando a parte de cartão nas guias de suporte do saco.

Antes de fechar a tampa, certifique-se de que o saco do pó se encontra bem encaixado no respectivo compartimento.

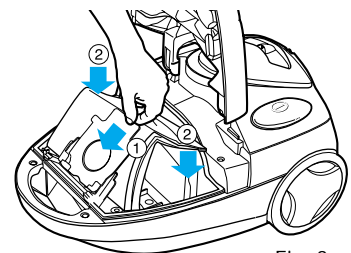

Fig. 3

- 4) Cierre la tapa saco.

**IMPORTANTE:** Cuando la bolsa no ha sido instalada o no está correctamente colocada, la tapa no se podrá cerrar.

Close the dust cover.

**IMPORTANT:** When the dust bag is not in position or it has not been installed correctly, the dust cover will not close.

Feche a cobertura de compartimento do saco.

**IMPORTANTE:** Se o saco do pó não foi instalado ou se o não foi correctamente, a tampa do compartimento do saco não fecha.

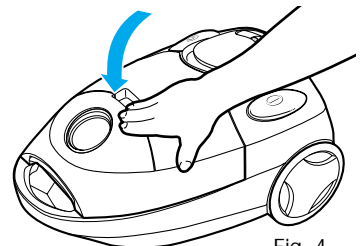

Fig. 4

**Utilice sólo bolsas de papel originales Panasonic Tipo C-20E/C-2E. El uso de bolsas no originales puede afectar el funcionamiento de la aspiradora o dañarla.**

**Use only original Panasonic dust bags Type C-20E/C-2E. Use of non-original dust bags may affect the performance of or damage the unit.**

**Utilize apenas os sacos do pó da Panasonic Tipo C-20E/C-2E. O uso de outra marca de sacos de aspiradores pode afectar a performance ou danificar o seu aspirador.**

## D-2) Mantenimiento de los filtros

### Filter care

### Cuidados a ter com os filtros

#### Filtro central (Fig. 1) Ref.: AMC8F03D1100

El filtro central (de espuma), está instalado en el compartimiento de la bolsa de papel para proteger el motor del polvo aspirado.

Cuando esté sucio, lávelo en agua tibia y séquelo a la sombra.

Para extraerlo, tire de la parte superior del filtro según se muestra en la figura.

**Importante:** Asegúrese que el filtro esté completamente seco antes de reinstalarlo.

#### Central Filter (Fig. 1) Part no. AMC8F03D1100

The central filter (foam filter), is installed in the dust bag compartment to protect the motor from dirt.

When it becomes dirty, simply rinse it out in warm water and dry it thoroughly before replacing.

To remove the central filter, hold the filter at the top (as illustrated) and pull it out.

**Important:** Ensure that the filter is completely dry before re-installing it into the cleaner.

#### Filtro central (Fig. 1) Referência no. AMC8F03D1100

Filtro central (filtro de espuma) é instalado no compartimento do saco do pó para proteger o motor do lixo.

Cuando ficar sujo, lave-o simplesmente em água quente e seque-o cuidadosamente antes de re-colocar no lugar.

Para retirar o filtro central, segure no topo (conforme mostra a figura) e puxe para cima.

**Importante:** Assegure-se que o filtro está seco antes de reinstalar no aspirador.

#### Filtro expulsión S-Class (Fig. 2) Tipo F-3s

#### Filtro expulsión HEPA (Fig. 2) Tipo F-4H (sólo MC-E886)

El filtro expulsión está instalado en la parte posterior de la aspiradora. La función de éste es retener las pequeñas partículas de polvo que puedan acompañar al aire expulsado.

Es aconsejable cambiar el filtro una o dos veces al año, según la suciedad acumulada.

Para cambiar el filtro expulsión, tire de la tapa expulsión según se muestra en la figura.

#### Clean Air Filter S-Class (Fig. 2) Type F-3s

#### Clean air filter HEPA (Fig. 2) Type F-4H (MC-E886 only)

The clean air filter, is installed in the rear side of the cleaner. This filter retains any small dust particles which may be present in the expelled air. It is advisable to change the clean air filter when it becomes dirty. As a guide, once or twice a year is usually sufficient depending on use.

To change the clean air filter, hold the exhaust cover (as illustrated) and pull it out.

#### Filtro de limpeza do ar S-Class (Fig. 2) Tipo F-3s

#### Filtro de limpeza do ar HEPA (Fig. 2) Tipo F-4H (MC-E886 apenas)

Filtro de limpeza do ar é instalado na cobertura da ventoinha situado na parte superior de trás do seu aspirador que retém todas as pequenas partículas que podem aparecer no ar esgotado.

É aconselhável substituí-lo quando está sujo. Como precaução, mudá-lo 1 a 2 vezes por ano é suficiente.

Para mudar o filtro de limpeza de ar, retire a cobertura da ventoinha tal como é ilustrado.

Fig. 1

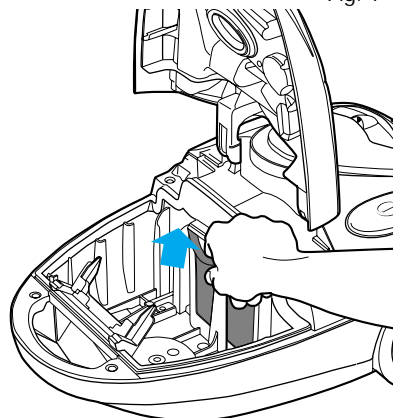
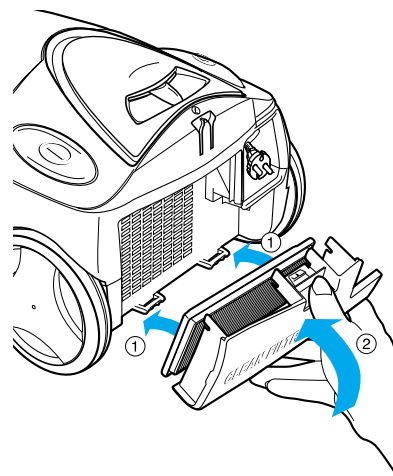
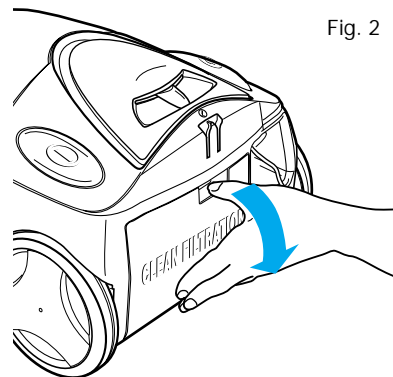

Fig. 2



**IMPORTANTE:** Para evitar dañar el motor de la aspiradora, no utilizarla sin los filtros correctamente instalados.

**IMPORTANT:** Never use the cleaner without the correct filters properly installed. Failure to do so may result in damage to the motor.

**IMPORTANTE:** Não esquecer de reinstalar os filtros antes de ligar o aspirador.

E) **ACCESORIO (Opcional)**  
**ACCESSORY (Optional)**  
**ACESSÓRIO (Opcional)**

**Bolsa de tela reusable**  
**Re-usable cloth bag**  
**Saco de pano reutilizável**

Ref.: AMC8F99T1000  
Part no. AMC8F99T1000  
Ref. N° AMC8F99T1000

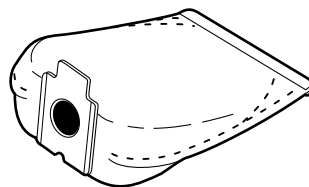



ESPECIFICACIONES	SPECIFICATIONS	ESPECIFICAÇÕES	MC-E881	MC-E883 MC-E886	MC-E885
Alimentación	Power source	Voltagem	230-240V 50Hz	230-240V 50Hz	230-240V 50Hz
Potencia máxima	Max. Output	Potência Máxima	1500W	1600W	1600W
Potencia nominal	Nominal output	Potência Nominal	1300W	1400W	1400W
Dimensiones (LxAxAl)	Dimensions (LxWxH)	Dimensões (LxAxH)	460x313x243	460x313x243	460x313x243
Peso neto (kg)	Net weight (kg)	Peso líquido (kg)	7.0	7.2	7.3
Cepillo grande	Floor nozzle	Escova para o chão	√	√	-
Cepillo grande con Sensor de polvo	Floor nozzle with dut sensor	Escova para o chão com sensor de pó	-	-	√
Brocha cuadrada	Dusting brush	Escova do pó	√	√	√
Boquilla rinconera	Crevice nozzle	Bocal para cantos	√	√	√
Cepillo pequeño	Upholstery nozzle	Bocal para estofos	√	√	√
Tubo telescópico	Telescopic tube	Tube telescópico	-	√	√
Tubo extensible	Extension tube	Tube extensível	√	-	-

**Nota:** Depende del modelo los accesorios están sujetos a posibles cambios sin aviso previo.

**Note:** Accessories are subject to change without notice depending on model.

**Nota:** Os acessórios poderão ser modificados sem aviso prévio, dependendo do modelo.

### RECUERDO DE SU COMPRA

Para cualquier reclamación o consulta sobre este aparato, le aconsejamos tome nota de los datos detallados. El número de serie y modelo, se encuentran en la placa características situada en la parte posterior de la aspiradora.

No. de Modelo: .....  
 No. de Serie: .....  
 Fecha de compra: .....  
 Lugar de compra: .....

### REMINDER FOR CUSTOMER

The model and serial number of this product may be found on the nameplate located at the back of your cleaner. You should note the model and serial number in the spaces provided and retain this book for future reference.

Model Number: .....  
 Serial Number: .....  
 Date Purchased: .....  
 Where Purchased: .....

### PROVA DE COMPRA

Para qualquer reclamação ou consulta dos dados de compra, deverá tomar nota dos respectivos dados do seu aspirador. O modelo e número de série deste produto é visível na placa colocada na parte inferior do aspirador.

No. de Modelo: .....  
 No. de Série: .....  
 Data de Compra: .....  
 Local de Compra: .....



## Free Manuals Download Website

<http://myh66.com>

<http://usermanuals.us>

<http://www.somanuals.com>

<http://www.4manuals.cc>

<http://www.manual-lib.com>

<http://www.404manual.com>

<http://www.luxmanual.com>

<http://aubethermostatmanual.com>

Golf course search by state

<http://golfingnear.com>

Email search by domain

<http://emailbydomain.com>

Auto manuals search

<http://auto.somanuals.com>

TV manuals search

<http://tv.somanuals.com>