

Panasonic®

VACUUM CLEANER

Aspirateur

Aspiradora

MC-UG693

Operating Instructions

Manuel d'utilisation

Instrucciones de operación

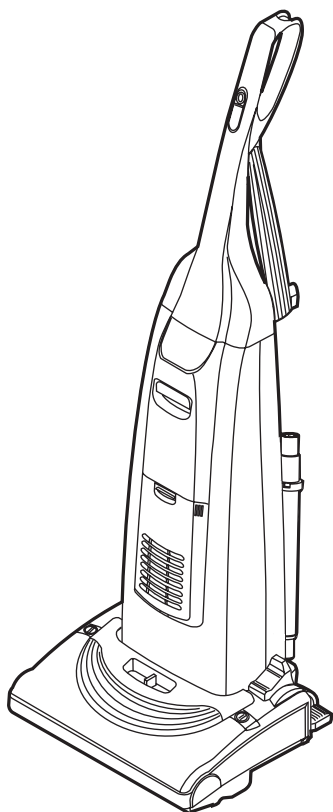

**Before operating your vacuum cleaner,
please read these instructions completely.**

Avant d'utiliser l'appareil, il est recommandé
de lire attentivement ce manuel.

*Antes de usar su aspiradora, lea
completamente estas instrucciones por favor.*

CONSUMER INFORMATION

Please read **IMPORTANT SAFETY INSTRUCTIONS** on page 5 before use. Read and understand all instructions.

TO OUR VALUED CUSTOMER

We are very pleased to welcome you to the Panasonic family of products. Thank you for purchasing this product. Our intent is that you become one of our many satisfied customers.

Proper assembly and safe use of your vacuum cleaner are your responsibilities. Your vacuum cleaner is intended only for household use. The vacuum cleaner should be stored in a dry, indoor area. Read the Operating Instructions carefully for important use and safety information.

Special care is required when vacuuming certain types of carpet or floor covering. Always check the carpet or floor covering manufacturer's recommended cleaning instructions before vacuuming.

PLEASE PAY CLOSE ATTENTION TO ALL WARNING AND CAUTION STATEMENTS.

WARNING

WARNING statements are designed to alert you to the possibility of personal injury, loss of human life, and/or damage to the vacuum cleaner and/or personal property if the instructions given are not followed.

CAUTION

CAUTION statements are designed to alert you to the possibility of damage to the vacuum cleaner and/or personal property if the instructions given are not followed.

WARNING

TO AVOID ELECTRICAL SHOCK

Never vacuum damp or wet surfaces or liquids.
DO NOT store vacuum cleaner outdoors.
Replace worn or frayed power cord immediately.
Unplug from outlet when not in use and before servicing.

TO AVOID ACCIDENTS

Except for hand-held vacuum cleaners, keep vacuum cleaner on floor - not chairs, tables, steps, stairs, etc.
Store vacuum cleaner promptly after each use to prevent accidents such as tripping over power cord or vacuum cleaner. Use vacuum cleaner and accessories only in a manner intended by the manufacturer. The use of an extension cord is not recommended.

Renseignements importants

Il est recommandé de lire la section IMPORTANTES MESURES DE SÉCURITÉ à la page 6 avant d'utiliser l'appareil. S'assurer de lire et de bien comprendre toutes les instructions du présent manuel.

À NOTRE CLIENTÈLE

Nous vous souhaitons la bienvenue parmi la grande famille des clients des appareils Panasonic. Nous vous remercions d'avoir arrêté votre choix sur cet appareil. Nous n'avons qu'un seul but : votre entière satisfaction.

L'assemblage approprié et l'utilisation adéquate de l'aspirateur sont la responsabilité de l'utilisateur. Cet aspirateur est destiné à un usage domestique seulement. Le ranger dans un endroit sec; NE PAS le laisser à l'extérieur. Lire attentivement le présent manuel et prendre connaissance des mesures de sécurité qui y sont exposées.

Des soins particuliers sont nécessaires lors du nettoyage de certains genres de tapis ou de surfaces. Toujours vérifier les recommandations de nettoyage du fabricant du tapis ou de la surface avant de passer l'aspirateur.

Porter une attention particulière à tous les avertissements et à toutes les mises en garde.

AVERTISSEMENT

Les AVERTISSEMENTS préviennent d'un risque de blessures corporelles graves, voire mortelles, ou de dommages à des biens personnels ou à l'appareil en cas de non-respect des instructions.

ATTENTION

Les mentions ATTENTION avisent d'un risque de dommage à l'appareil ou à des biens personnels en cas de non-respect des instructions.

AVERTISSEMENT

POUR PRÉVENIR LE RISQUE DE CHOCS ÉLECTRIQUES

Ne jamais utiliser l'aspirateur sur une surface humide ou pour aspirer des liquides.

NE JAMAIS ranger l'appareil à l'extérieur.

Remplacer immédiatement tout cordon d'alimentation usé ou éraillé.

Débrancher l'appareil de la prise secteur après usage et avant tout entretien.

POUR PRÉVENIR LE RISQUE D'ACCIDENTS

À l'exception des aspirateurs à main, garder l'appareil au sol. NE PAS l'utiliser sur des chaises ou des tables ni le passer sur des marches ou dans un escalier, par exemple.

Ranger l'appareil après usage afin de prévenir les risques de trébucher sur le cordon ou l'appareil.

Utiliser l'appareil et les accessoires de la manière recommandée.

Il n'est pas recommandé d'utiliser un cordon prolongateur.

Información para el consumidor

Por favor, lea "Instrucciones importantes de seguridad" en la página 7 antes de usar su aspiradora. Lea y comprenda todas las instrucciones.

A NUESTRO ESTIMADO CONSUMIDOR

Nos da mucho gusto el presentarle a la familia de productos Panasonic. Le damos las gracias por comprar este producto. Estamos resueltos a hacer de usted uno de nuestros muchos consumidores satisfechos.

El montaje correcto y uso seguro de su aspiradora son sus responsabilidades. Su aspiradora está fabricada para el uso de domicilio únicamente. Debe guardar la aspiradora en un lugar seco y bajo techo. Lea las "Instrucciones de operación" con cuidado para la información importante de uso y la información de seguridad.

Se requiere el cuidado especial cuando pasa la aspiradora sobre ciertas clases de alfombra o cubierta de piso. Siempre revise las instrucciones de la limpieza recomendadas por el fabricante para la alfombra o la cubierta de piso antes de pasar la aspiradora.

Preste mucha atención por favor a todos los avisos y a todas las advertencias

 **ADVERTENCIA**

Las secciones **ADVERTENCIA** están incluidas para llamarle la atención a la posibilidad de la lesión corporal, la pérdida de vida humana, y/o el daño a la aspiradora y/o el daño a las propiedades personales si las instrucciones dadas no son seguidas.

 **CUIDADO**

Las secciones **CUIDADO** están incluidas para llamarle la atención a la posibilidad de daño a la aspiradora, y/o del daño a las propiedades personales si las instrucciones dadas son están seguidas.

 **ADVERTENCIA**

PARA EVITAR CHOQUE ELÉCTRICO

Nunca pase la aspiradora en las superficies húmedas o mojadas ni aspire líquidos.

No mantenga la aspiradora a la intemperie.

Cambie en seguida un cordón eléctrico gastado o roído.

Desconéctela cuando no la está usando y antes de darle servicio.

PARA EVITAR ACCIDENTES

Excepto las aspiradoras a mano, mantenga la aspiradora sobre el suelo - no sobre las sillas, las mesas, los escalones, las escaleras, etc.

Mantenga la aspiradora en un lugar seguro después de cada uso para evitar accidentes como tropiezo con cordón eléctrico o con aspiradora.

Use la aspiradora y los accesorios únicamente en manera descrita en este manual.

No es recomendable un cordón eléctrico adicional.

IMPORTANT SAFETY INSTRUCTIONS

When using your vacuum cleaner, basic precautions should always be followed, including the following:

Read all instructions in this manual before assembling or using your vacuum cleaner.

WARNING To reduce the risk of fire, electrical shock, injury:

1. **Use** your vacuum cleaner only as described in this manual. Use only with Panasonic recommended attachments.
2. **Disconnect** electrical supply before servicing or cleaning out the brush area.
3. **Do not** leave vacuum cleaner when plugged in. Unplug from outlet when not in use and before servicing.
4. **To reduce** the risk of electrical shock - Do not use outdoors or on wet surfaces.
5. **Do not** allow to be used as a toy. Close attention is necessary when used by or near children.
6. **Do not** use with a damaged cord or plug. If vacuum cleaner is not working as it should, has been dropped, damaged, left outdoors, or dropped in water, return it to a Panasonic Service Center.
7. **Do not** pull or carry by cord, use cord as a handle, close a door on cord, or pull cord around sharp edges or corners. Do not run vacuum cleaner over cord. Keep cord away from heated surfaces.
8. **Do not** unplug by pulling on cord. To unplug, grasp the plug, not the cord.
9. **Do not** handle plug or vacuum cleaner with wet hands.
10. **Do not** put any objects into openings.
11. **Do not** use with any opening blocked; keep free of dust, lint, hair, and anything that may reduce air flow.
12. **Keep** hair, loose clothing, fingers, and all parts of body away from openings and moving parts.
13. **Turn off** all controls before unplugging.
14. **Use** extra care when cleaning on stairs. Do not put on chairs, tables, etc. Keep on floor.
15. **Do not** use vacuum cleaner to pick up flammable or combustible liquids (gasoline, cleaning fluid, perfumes, etc.), or use in areas where they may be present. The fumes from these substances can create a fire hazard or explosion.
16. **Do not** pick up anything that is burning or smoking, such as cigarettes, matches, or hot ashes.
17. **Do not** use vacuum cleaner without dust bag and/or filters in place.
18. **Unplug** before connecting Air Turbine (if applicable).
19. **You are** responsible for making sure that your vacuum cleaner is not used by anyone unable to operate it properly.

SAVE THESE INSTRUCTIONS

THIS VACUUM CLEANER IS INTENDED FOR HOUSEHOLD USE ONLY

NOTE: Before you plug in your Panasonic vacuum cleaner, make sure that the voltage indicated on the rating plate located at the back of the vacuum cleaner is the same as your local electrical supply.

Importantes mesures de sécurité

Afin de réduire les risques d'incendie, de chocs électriques ou de lésions corporelles.

Veillez lire toutes les instructions de ce manuel avant d'assembler votre aspirateur.



AVERTISSEMENT

Il est important de suivre des précautions générales lors de l'utilisation de l'aspirateur, comprenant celles énumérées ci-dessous:

1. **Utiliser** l'aspirateur seulement de la manière décrite dans ce manuel. Utiliser seulement les accessoires recommandés par Panasonic.
2. **Débrancher** l'alimentation électrique avant de réparer ou de nettoyer les alentours de la brosse.
3. **Ne pas** laisser l'aspirateur branché. Débrancher de la prise murale lorsque l'aspirateur n'est pas en utilisation et avant de le réparer.
4. **Afin** de réduire les risques de chocs électriques - Ne pas l'utiliser à l'extérieur ou sur des surfaces mouillées.
5. **Ne pas** permettre l'utilisation de l'aspirateur comme un jouet. Il est nécessaire de surveiller de près si utilisé à proximité des enfants ou par eux.
6. **Ne pas** utiliser si le cordon et/ou la fiche sont endommagés. Si l'aspirateur ne fonctionne pas correctement, s'il est tombé, endommagé, laissé dehors ou tombé dans l'eau, il est nécessaire de l'apporter à un centre de service Panasonic.
7. **Ne pas** tirer ou porter l'aspirateur par le cordon, ni utiliser le cordon en tant que manche, ni fermer une porte sur le cordon, ni tirer le cordon autour de coins aigus. Ne pas passer l'aspirateur sur le cordon. Ne pas laisser le cordon à proximité de surfaces chauffantes.
8. **Ne pas** débrancher en tirant sur le cordon. Saisir la fiche, et non le cordon pour débrancher.
9. **Ne pas** toucher ni la fiche, ni l'aspirateur avec les mains mouillées.
10. **Ne pas** introduire d'objet dans les ouvertures.
11. **Ne pas** utiliser si une ouverture est obstruée. Garder libre de poussière, peluche, poil ou tout autre matériel qui pourrait réduire le passage d'air.
12. **Éloigner** les cheveux, vêtements, doigts et toute autre partie du corps des ouvertures et des pièces mobiles.
13. **Éteindre** tout contrôle avant de débrancher.
14. **Prendre** des précautions supplémentaires lors du nettoyage des escaliers. Ne pas mettre sur chaises, tables, etc. mais le garder au niveau du sol.
15. **Ne pas** utiliser l'aspirateur pour aspirer des liquides inflammables ou combustibles (essence, liquide nettoyant, parfums, etc.) ni dans des endroits où ils pourraient être présents. Les vapeurs de ces produits pourraient créer un danger d'incendie ou d'explosion.
16. **Ne pas** ramasser les objets en combustion ou émettant de la fumée tels que les cigarettes, allumettes ou cendres brûlantes.
17. **Ne pas** utiliser l'aspirateur sans sac à poussière et/ou de filtre en place.
18. **Débrancher** avant d'installer le Air Turbine (le cas échéant).
19. **Il est** de votre responsabilité de vous assurer que votre aspirateur ne soit pas utilisé par des personnes incompetentes.

Conserver ce manuel d'utilisation

Cet aspirateur est destiné à un usage domestique seulement.

Remarque: Avant de brancher l'aspirateur, vérifiez que la tension du secteur corresponde à celle de l'appareil, indiquée sur la plaque signalétique à l'arrière de l'appareil.

Instrucciones importantes de seguridad

Cuando use su aspiradora, debe seguir las siguientes instrucciones básicas:

Lea todas las instrucciones en este manual antes de armar o usar su aspiradora.

ADVERTENCIA

Para reducir el riesgo de incendio, choque eléctrico, lesiones:

1. Use su aspiradora solamente como se describe en este manual. Use solamente con accesorios Panasonic recomendados.
2. Desconecte la fuente de electricidad antes de hacer el servicio o limpiar el área del cepillo.
3. No deje la aspiradora cuando está enchufada. Desenchúfela del tomacorriente cuando no está en uso y antes de hacer el servicio.
4. Para reducir el riesgo de choque eléctrico - No la use afuera o sobre superficies mojadas.
5. No permita que se le use como un juguete. Gran atención es necesaria cuando es usada por o cerca de niños.
6. No la use con un cordón o tomacorriente dañados. Si la aspiradora no está trabajando como debe, ha sido volteada, dañada, dejada afuera, o dejada caer en el agua, retórnala a un Centro de Servicio Panasonic.
7. No tire o arrastre del cordón, no use el cordón como una manija, no cierre la puerta sobre el cordón, o tire del cordón alrededor de bordes afilados o esquinas. No pase la aspiradora sobre el cordón. Mantenga el cordón lejos de superficies calientes.
8. No desenchufe tirando del cordón. Para desenchufar, tome la ficha, no el cordón.
9. No tome la ficha o la aspiradora con las manos mojadas.
10. No ponga ningún objeto en las aberturas.
11. No la use con ninguna abertura bloqueada; manténgala libre de polvo, hilachas, pelo, y cualquier cosa que pueda reducir la circulación de aire.
12. Mantenga los cabellos, ropas sueltas, dedos, y todas las partes del cuerpo lejos de las aberturas y partes móviles.
13. Apague todos los controles antes de desenchufar.
14. Use precaución extra cuando esté limpiando escaleras. No la coloque sobre sillas, mesas, etc. Manténgala sobre el piso.
15. No use la aspiradora para levantar líquidos inflamables o combustibles (gasolina, fluido de limpiar, perfumes, etc.), o use en áreas donde pueden estar presentes. Los vapores de estas sustancias pueden crear un peligro de incendio o explosión.
16. No levante nada que esté ardiendo o soltando humo, tal como cigarrillos, fósforos, o cenizas calientes.
17. No use la aspiradora sin la bolsa para el polvo y/o filtros en su lugar.
18. Desconecte antes de conectar la turbina de aire (si aplica).
19. Usted es responsable por estar seguro que su aspiradora no es usada por alguien incapaz de operarla apropiadamente.

GUARDE ESTAS INSTRUCCIONES

Esta aspiradora está diseñada para uson en el hogar solamenta

NOTA: Antes de enchufar su aspiradora Panasonic, esté seguro de que el voltaje indicado en la placa de clase ubicada en la parte de atrás de la aspiradora es el mismo que el de su proveedor local de electricidad.

TABLE OF CONTENTS

CONSUMER INFORMATION	2
IMPORTANT SAFETY INSTRUCTIONS	5
PARTS IDENTIFICATION	10
FEATURE CHART	11
ASSEMBLY	12
Attaching Hose	12
Attaching Handle.....	14
Power Cord	16
TO OPERATE VACUUM CLEANER	16
Power Cord	18
ON-OFF Switch	20
Handle Adjustments	20
Using Tools	22-26
Tool Use Chart	26
FEATURES	28
Height Adjust Selection	28
Carpet-Bare Floor Selector	30
Edge Cleaning	30
Thermal Protector	32
Motor Protector	34
VACUUMING TIPS	36
ROUTINE CARE OF VACUUM CLEANER	38
Vacuum Cleaner Storage	38
Cleaning Exterior and Tools.....	40
Changing Dust Bag	42-44
Replacing Motor Safety Filter	46
Replacing HEPA Exhaust Filter	48
Removing Belt	50
Replacing Belt	52-56
Cleaning Agitator.....	56
Replacing Headlight Bulb.....	58
Replacing Agitator.....	60
Removing Clogs.....	62-64
BEFORE REQUESTING SERVICE	66
WARRANTY	69,70
WHAT TO DO WHEN SERVICE IS NEEDED	76

Table des matières

Renseignements importants	7
Importantes mesures de sécurité	6
Nomenclature.....	10
Tableau des caractéristiques	11
Assemblage	13
Montage du tuyau	13
Montage du manche	15
Cordon d'alimentation	17
Fonctionnement.....	17
Cordon d'alimentation	19
Interrupteur	21
Réglage de l'inclinaison du manche	21
Utilisation des accessoires	23-27
Sommaire d'utilisation des accessoires	27
Caractéristiques	29
Sélection et réglage de la hauteur des brosses	29
Sélecteur tapis/plancher	31
Nettoyage latéral	31
Protecteur thermique	33
Protecteur du moteur	35
Conseils pratiques.....	37
Entretien de l'aspirateur	39
Rangement de l'aspirateur	39
Nettoyage du boîtier et des accessoires	41
Remplacement du sac à poussière	43-45
Remplacement du filtre de sécurité du moteur	47
Remplacement du filtre de type HEPA	49
Retrait de la courroie	51
Remplacement de la courroie	53-57
Nettoyage de l'agitateur	57
Remplacement de l'ampoule du dispositif d'éclairage	59
Remplacement de l'agitateur	61
Dégagement des obstructions	63-65
Guide de dépannage	67
Garantie	71
Service après-vente	76

Tabla de contenido

<i>Información para consumidor</i>	<i>4</i>
<i>Instrucciones importantes de seguridad</i>	<i>7</i>
<i>Identificación de piezas</i>	<i>10</i>
<i>Diagrama de características</i>	<i>11</i>
Montaje	13
<i>Attaching Hose</i>	<i>13</i>
<i>Colocación del mango.....</i>	<i>15</i>
<i>Cordón eléctrico.....</i>	<i>17</i>
<i>Para operar la aspiradora</i>	<i>19</i>
<i>Cordón eléctrico</i>	<i>19</i>
<i>Control ON-OFF</i>	<i>21</i>
<i>Ajustes del mango.....</i>	<i>21</i>
<i>Uso de herramientas</i>	<i>23-27</i>
<i>Cuidado de uso de los accesorios</i>	<i>27</i>
Características	29
<i>Height adjust selection</i>	<i>29</i>
<i>Selectior alfombra-piso</i>	<i>31</i>
<i>Limpieza para orillas</i>	<i>31</i>
<i>Protector termal.....</i>	<i>33</i>
<i>Protector de motor.....</i>	<i>35</i>
Sugerencias para aspirar	37
Cuidado de rutina de la aspiradora	39
<i>Vacuum cleaner storage</i>	<i>39</i>
<i>Limpieza del exterior y de los herramientas</i>	<i>41</i>
<i>Cambio de la bolsa para polvo</i>	<i>43-45</i>
<i>Cambio del filtro</i>	<i>47</i>
<i>Cambiar el filtro de HEPA</i>	<i>49</i>
<i>Para quitar la correa</i>	<i>51</i>
<i>Cambio de la correa</i>	<i>53-57</i>
<i>Limpieza del agitador</i>	<i>57</i>
<i>Cambio de la bombilla</i>	<i>59</i>
<i>Cambiar de la agitador</i>	<i>61</i>
<i>Quitar de los residuos de basura en los conductos.....</i>	<i>63-65</i>
<i>Antes de pedir servicio</i>	<i>68</i>
<i>Garantía</i>	<i>72</i>
<i>Cuando necesita servicio</i>	<i>76</i>

PARTS IDENTIFICATION

Nomenclature

Identificación de piezas

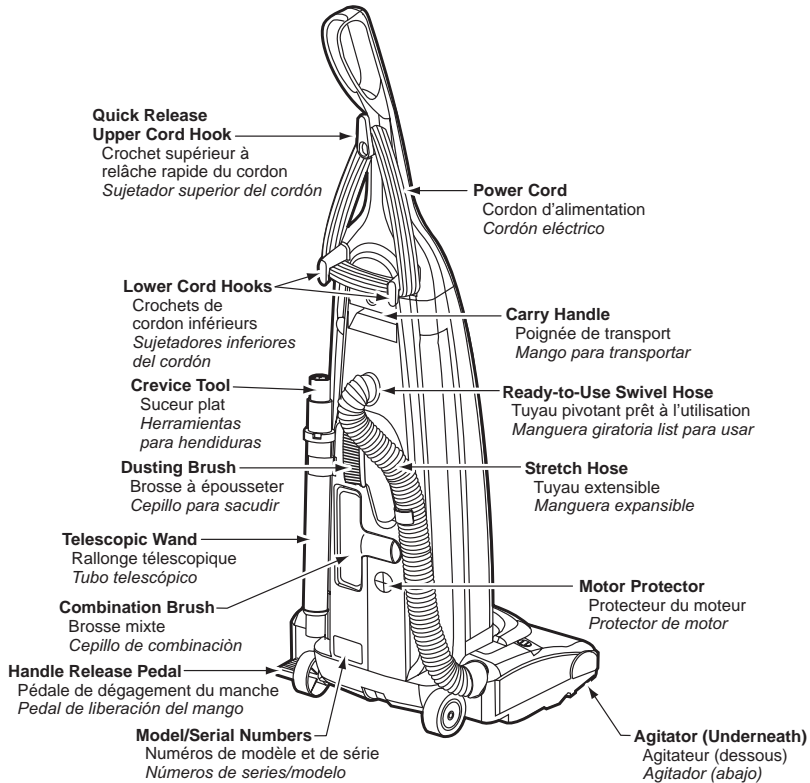

FEATURE CHART

Power	Thermal Protector	Cord Length	Tools
120V AC(60Hz)	Yes	10.7 m (35 Ft.)	Yes



Tableau des caractéristiques

Alimentation	Protecteur thermique	Longueur du cordon	Accessoires
120 V c.a. (60 Hz)	Oui	10,7 m (35 pi)	Oui

Diagrama de características

Voltaje	Protector termal	Extensión de cordón	Herramientas
120 V c.a. (60 Hz)	Si	10,7 m (35 pi)	Si

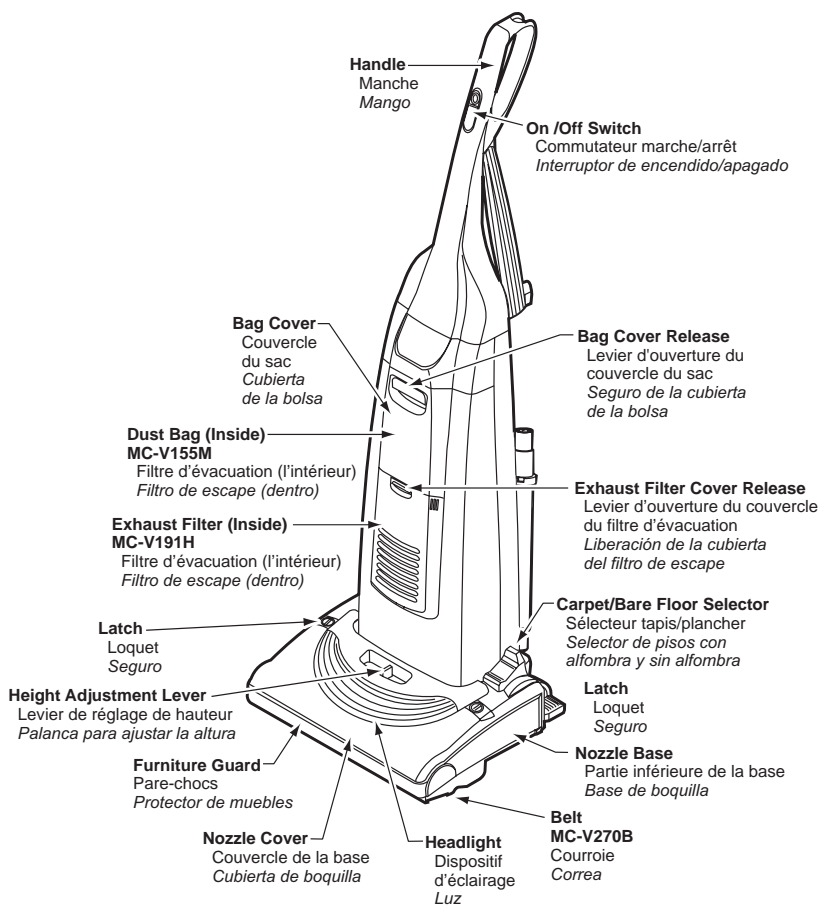
ASSEMBLY

WARNING

Electrical Shock Hazard

Do not plug into the electrical supply until the assembly is complete. Failure to do so could result in electrical shock or injury.

Attaching Hose

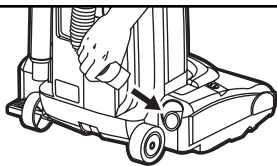

- Attach stretch hose end to nozzle as shown.

Assemblage



AVERTISSEMENT

Risque de choc électrique

Pour éviter les chocs électriques et blessures, ne pas brancher l'aspirateur avant d'avoir fini l'assemblage.

Montage du tuyau

- Fixer l'extrémité du tuyau extensible à la base comme montré sur l'illustration.

Montaje



ADVERTENCIA

Peligro de choque eléctrico

No conecte la aspiradora hasta que termine de armarla. De lo contrario podría causar un choque eléctrico o lesión corporal.

Attaching Hose

- *Fije el cabo de la manguera expansible a la boquilla como se muestra.*

Attaching Handle

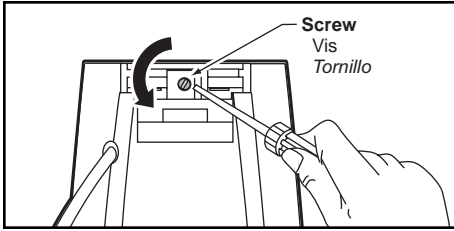

➤ Remove the screw located just below the top edge of the back of the vacuum cleaner.

➤ Position the handle as shown in the illustration.

➤ Slide the handle into the opening at the top of the vacuum cleaner.

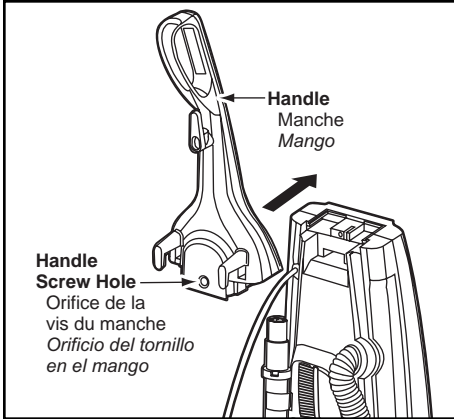

➤ Insert the screw so it passes through the handle into the vacuum cleaner.

➤ Begin to tighten the screw with your fingers. It may be necessary to adjust the handle slightly.

➤ Using a screwdriver, tighten the screw.

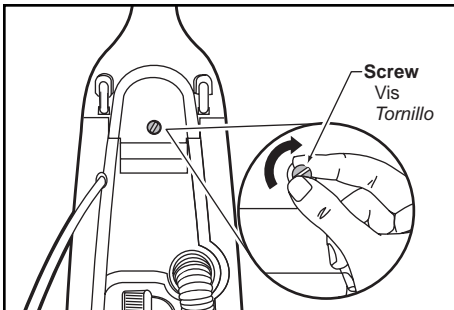

CAUTION

Do not overtighten.

Overtightening could strip the screw holes.

Do not operate the vacuum cleaner without the screw in place.

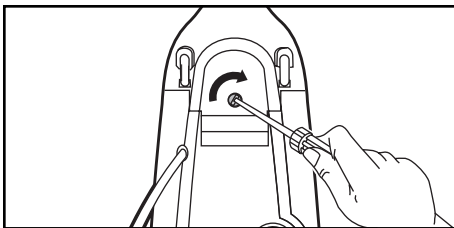

Montage du manche

- Enlever la vis qui se trouve juste en dessous du haut à l'arrière de l'aspirateur.
- Placer le manche de façon à ce que les crochets de retenue du cordon pointent vers l'arrière de l'aspirateur.
- Glisser le manche dans l'ouverture qui se trouve au haut de l'aspirateur.
- Insérer la vis du manche de façon à ce qu'elle traverse le trou au dos de l'aspirateur jusqu'au manche.
- Visser la vis à l'aide des doigts. Il peut s'avérer nécessaire de régler le manche légèrement.
- Serrer la vis à l'aide d'un tournevis.

Colocación del mango

- Quite el tornillo del mango localizado justo debajo del borde superior de la parte posterior de la aspiradora
- Coloque el mango como se ve en la diagrama.
- Deslizar el mango dentro del carril que se encuentra en la parte superior de la aspiradora.
- Inserte el tornillo para que pase por el mango de la aspiradora.
- Empiece a apretar el tornillo con los dedos. Quizá sea necesario ajustar un poco el mango.
- Apriete el tornillo con un destornillador.



ATTENTION

- NE PAS trop serrer la vis car cela pourrait agrandir les trous.
- NE PAS faire fonctionner l'aspirateur sans que les vis soient en place.



CUIDADO

- No apriete demasiado el tornillo.*
- Si lo aprieta demasiado podría arruinar los orificios para el tornillo.*
- No opere la aspiradora sin tener instalado el tornillo.*

Attaching Power Cord

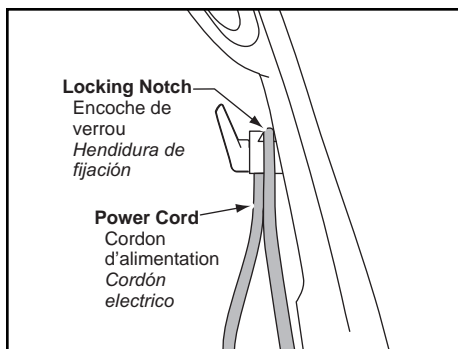

- Make sure the quick release upper cord hook is in the upright position.
- Remove the wire tie from the power cord.
- Lock the cord into place by forcing it into the locking notch on the body of the quick release upper cord hook as shown.
- This helps keep the power cord out from under the vacuum cleaner agitator.
- Wrap the power cord around the upper and lower cord hooks and lock the power cord plug onto the power cord.

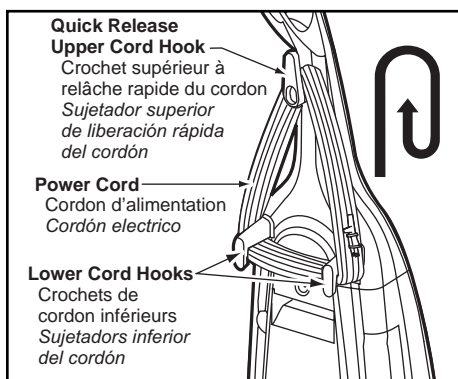

TO OPERATE VACUUM CLEANER

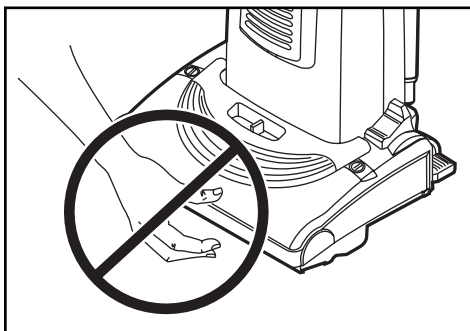

! CAUTION

Moving parts! To reduce the risk of personal injury, **DO NOT** touch the brush when vacuum cleaner is on. Contacting the brush while it is rotating can cut, bruise or cause other injuries. Always unplug from electrical outlet before servicing.

Use caution when operating near children.

Cordon d'alimentation

- S'assurer que le crochet de cordon supérieur à relâchement rapide est en position verticale.
- Enlever l'attache métallique du cordon d'alimentation.
- Le bloquer en place en l'insérant dans l'encoche de verrou sur le crochet, comme montré.
- Ceci aide à empêcher le cordon de passer en dessous de l'agitateur.
- Enrouler le cordon autour des crochets supérieur et inférieurs. Attacher la fiche au cordon d'alimentation.

Cordón eléctrico

- *Asegúrese de que el sujetador superior del cordón de liberación rápida se encuentre en posición vertical.*
- *Quite el alambre con el que está atado el cordón eléctrico.*
- *Fije el cordón en posición, forzándolo en la ranura de bloqueo ubicada en el cuerpo del sujetador superior del cordón, como se muestra.*
- *Esto ayuda a que el cordón no se enrede debajo del agitador de la aspiradora.*
- *Enrolle el cordón eléctrico alrededor de los sujetadores superior e inferior y presione la ranura del enchufe sobre el cordón.*

Fonctionnement



ATTENTION

Pièces mobiles! Pour réduire le risque de blessures, ne touchez pas la brosse quand l'aspirateur est en marche. Entrer en contact avec la brosse tandis qu'elle tourne peut couper, meurtrir ou causer d'autres blessures. Débranchez toujours de la fiche d'alimentation avant l'entretien.

Faites attention quand vous l'utilisez près des enfants.

Para operar la aspiradora



CUIDADO

¡Partes en movimiento! Para reducir el riesgo de daños corporales, no toque el agitador cuando la aspiradora está encendida. El tocar el agitador mientras que está girando puede cortar, contusionar o causar otras lesiones. Siempre desconecte del tomacorriente antes de dar mantenimiento.

Tenga cuidado al aspirar cerca de niños.

Power Cord

NOTE: To reduce the risk of electrical shock, this vacuum cleaner has a polarized plug, one blade is wider than the other. This plug will fit in a polarized outlet only one way. If the plug does not fit fully in the outlet, reverse the plug. If it still does not fit, contact a qualified electrician to install the proper outlet. **DO NOT CHANGE THE PLUG IN ANY WAY.** Only use outlets near the floor.

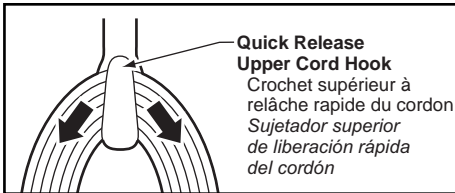

- Turn the quick release upper cord hook to either side and down to release the power cord.
- Detach the power cord plug from the power cord and pull the cord off the quick release upper cord hook.
- Be sure the power cord is still locked into the locking notch of the upper cord hook.
- Plug the polarized power cord into a 120 Volt outlet located near the floor.
- To replace cord, turn upper hook counter-clockwise pointing up, then wrap cord.



WARNING

Personal Injury and Product Damage Hazard

- DO NOT place hands or feet under the vacuum cleaner at any time.
 - DO NOT use outlets above counters.
- Damage from cord to items in surrounding area could occur.

Cordon d'alimentation

Remarque: Afin de prévenir tout risque de chocs électriques, cet appareil est muni d'une fiche secteur polarisée (lames de largeur différente). Cette fiche ne peut être branchée dans une prise polarisée que dans un sens. Si elle ne peut être insérée entièrement dans la prise, la renverser. Si elle ne peut toujours pas être insérée, contacter un électricien pour changer la prise de courant. **NE PAS MODIFIER LA FICHE.** Ne brancher que dans une prise se trouvant près du sol.

- Faire tourner vers le bas le crochet de cordon à relâche rapide, d'un côté ou de l'autre, pour libérer le cordon d'alimentation.
- Détacher la fiche du corps du cordon et enlever le cordon du crochet.
- S'assurer que le cordon est toujours bloqué dans l'encoche de blocage du crochet supérieur de cordon.
- Brancher le cordon polarisé sur une prise de 120 V située à proximité du plancher.
- Pour replacer le cordon, tourner le crochet supérieur vers la gauche, l'extrémité vers le haut, puis enrouler le cordon.



ATTENTION

Risque de dommages et de blessures corporelles

- NE JAMAIS placer les mains ou les pieds sous l'aspirateur.
- NE PAS utiliser de prises situées au-dessus des comptoirs. Le cordon pourrait causer des dommages aux objets situés à proximité.

Cordón eléctrico

Nota: Para reducir el riesgo de choque eléctrico, esta aspiradora cuenta con una clavija polarizada, uno de los contactos es más ancho que el otro. La clavija sólo puede insertarse de una manera en el enchufe. Si la clavija no cabe bien en el enchufe, inviértala. Si aún no cabe, llame a un electricista para que instale un enchufe correcto. No altere la clavija de ninguna manera. Use solamente las tomas de pared cercas del suelo.

- *Gire el sujetador del cordón para cualquier lado y hacia abajo para liberar el cordón eléctrico.*
- *Desprenda el enchufe del cordón eléctrico y quite el cordón del sujetador superior.*
- *Compruebe que el cordón eléctrico sigue fijado en la ranura de bloqueo del sujetador superior.*
- *Conecte el cordón eléctrico polarizado en un enchufe de 120 voltios que se encuentre cerca del piso.*
- *Para reacomodar el cordón eléctrico. Darle la vuelta a la derecha al sujetador superior, que este quede apuntando hacia arriba. Entonces comience a enrollar el cordón eléctrico.*



ADVERTENCIA

Peligro de lesión personal

- *NO poner manos a pies dentro de la aspiradora en ningún momento.*
- *NO use los enchufes localizados sobre los muebles. Los objetos cercanos podrían resultar dañados.*

ON-OFF Switch

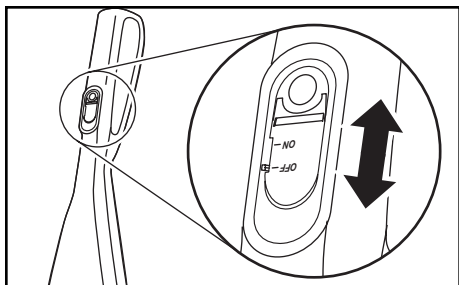

- Ensure ON-OFF switch is OFF.
- Plug the power cord into 120V outlet.
- ON position turns vacuum cleaner on.
- OFF position turns vacuum cleaner off.

Handle Adjustments

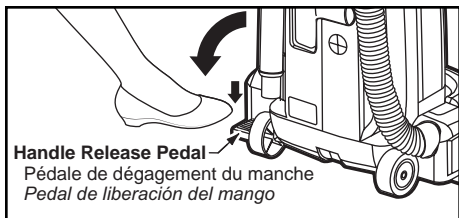

- Release the handle by pressing down on the handle release pedal with your foot and pulling back and down on the handle with your hand.

Interrupteur

- S'assurer que l'interrupteur est à la position << OFF >>.
- Brancher le cordon d'alimentation dans une prise secteur de 120 V.
- Pour mettre l'aspirateur en marche, mettre l'interrupteur à la position << ON >>.
- Pour couper le contact, mettre l'interrupteur à la position << OFF >>.

Control ON-OFF

- *Asegúrese de que el control ON-OFF esté en la posición OFF.*
- *Enchufe el cordón eléctrico en una toma de pared de 120 V.*
- *La posición ON enciende la aspiradora.*
- *La posición OFF apaga la aspiradora.*

Réglage de l'inclinaison du manche

- Appuyer sur la pédale de dégagement pour libérer le manche.

Ajustes del mango

- *Desprenda el mango pisando el pedal de liberación y tirando del mango hacia abajo con la mano.*

Using Tools

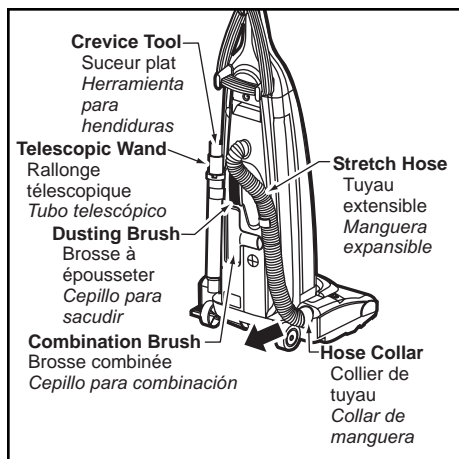

- Place the carpet/bare floor selector in the bare floor setting by rotating the selector back and down to the bare floor setting. See **CARPET/BARE FLOOR SELECTOR** section.

NOTE: When returning the bare floor selector to the carpet setting, use caution as the selector can move quickly to that setting due to tension created by the belt.

- Identify each of the attachments shown.

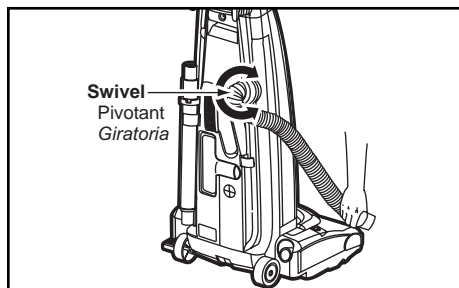

- Remove the lower end of the stretch hose from the vacuum cleaner by grasping the hose collar, twisting and pulling straight out.

- The attachments can now be added to the hose.

- The attached hose swivels to make cleaning easier in every direction.

- Remove the hose from the hose clip by pulling straight out.

NOTE: The motor protector may open when using attachments or when cleaning new carpet, due to reduced airflow by the attachments themselves or by new carpet fuzz filling the dust bin quickly. See the **TROUBLESHOOTING** section.



CAUTION

Do not allow vacuum cleaner to remain in one spot for any length of time when the agitator is turning. Damage to carpet may occur.

Utilisation des accessoires

- Mettre le sélecteur de tapis/plancher dans la position de plancher en tournant le sélecteur vers l'arrière et le bas jusqu'à la sélection de plancher. Consulter la section SÉLECTEUR DE TAPIS/PLANCHER.

Remarque: Lorsque vous retournez le sélecteur de la sélection de plancher à la sélection de tapis, faire attention car le sélecteur peut retourner rapidement à cette sélection à cause de la tension créée par la courroie.

- Identifier chacun des accessoires ci-dessous.
- Pour enlever la portion inférieure du tuyau extensible de l'aspirateur, prendre fermement le collier du tuyau, le faire tourner et tirer tout droit vers le haut.
- L'accessoire peut maintenant être monté sur le tuyau.
- La base du tuyau pivote pour faciliter le nettoyage dans toutes les directions.
- Retirer le tuyau de sa pince en le tirant bien droit.

Remarque: Le protecteur de moteur risque de s'ouvrir pendant l'utilisation d'accessoires ou pendant le nettoyage de tapis neuf à cause de la circulation d'air restreint par les accessoires mêmes ou à cause de la peluche de tapis neuf remplissant rapidement le sac. Consulter la section DÉPANNAGE.

ATTENTION

Ne pas laisser l'aspirateur longtemps dans un seul endroit lorsque le batteur tourne. La moquette pourrait être ainsi endommagée.

Uso de herramientas

- Para seleccionar la elección de pisos sin alfombra, gira el selector atrás y abajo hasta la selección de pisos sin alfombra. Ver sección de PISOS CON ALFOMBRA Y SIN ALFOMBRA.

NOTA: Cuando regrese a la selección de pisos con alfombra, tenga cuidado que el selector puede moverse rápidamente hasta la selección a causa de la tensión de la correa.

- Identifique cada uno de los accesorios mostrados a continuación.
- Para remover la parte inferior de la manguera expansible de la aspiradora y gire y jale para atrás.
- Ahora las herramientas se puede conectar la manguera.
- La manguera incorporada gira para facilitar la limpieza en cualquier dirección.
- Para quitar la manguera, jale de la manguera del collar.

NOTA: La válvula de protector de motor puede estar abierta mientras se usan los accesorios o para limpiar una alfombra nueva a causa de un flujo reducido de aire por los accesorios mismos o por la pelusa de la alfombra que llene la bolsa rápidamente. Consulte el cuadro RECONOCIMIENTO DE PROBLEMAS.

CUIDADO

No deje permanecer la aspiradora en un solo lugar durante ningún tiempo cuando el agitador está rotando. Se puede dañar la alfombra.

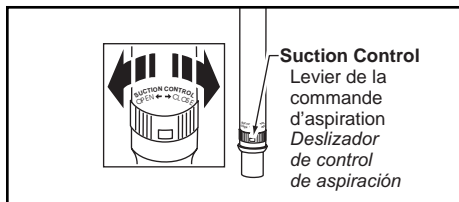
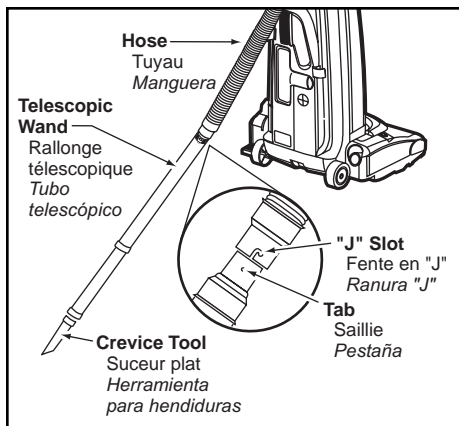
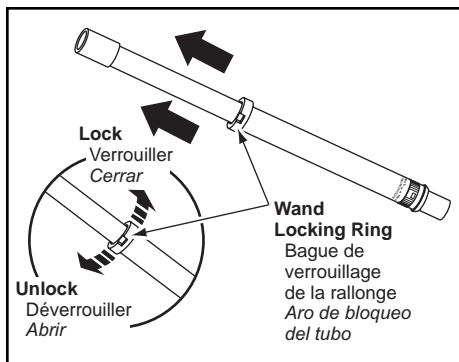
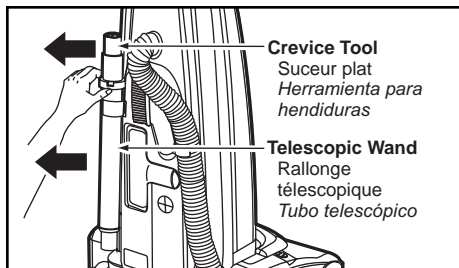

TELESCOPING WAND:

- Remove the telescopic wand from its storage position.
- Remove the crevice tool from its storage position in the wand.
- Turn the locking ring to the **UNLOCK** position.
- Extend the wand to its full length.
- Turn the locking ring to the **LOCK** position.
- Attach the extension wand onto the open end of the hose.
- Align the tabs on the extension wand with the "J" slots in the hose (as illustrated above right).
- Push the wand into the hose and twist to the right to lock.

SUCTION CONTROL SLIDE Telescopic Wand

- When using attachments for cleaning draperies, small rugs with low pile and other delicate items, twist the suction control slide to the open position.
- This will reduce suction for ease of cleaning.
- The slide is located on the telescopic wand, close to the hose.

Note: Return suction control slide to the closed position for normal cleaning.

RALLONGE TÉLESCOPIQUE:

- Enlever la rallonge télescopique de la position de rangement.
- Enlever le suceur plat de la position de rangement dans la rallonge.
- Faire tourner la bague de verrouillage à la position déverrouillée UNLOCK.
- Étendre la rallonge à sa pleine longueur.
- Mettre la bague de verrouillage en position verrouillée LOCK.
- Fixer le tube de rallonge dans l'extrémité de l'orifice du tuyau.
- Aligner les saillies sur les fentes en "J" du tuyau.
- Pousser la rallonge dans le tuyau et tourner vers la droite pour verrouiller.

COMMANDE D'ASPIRATION

Rallonge télescopique

- Pour l'utilisation des accessoires sur les tentures, les petits tapis à poils courts et autres articles délicats, mettre la commande d'aspiration en position ouverte.
- Ceci réduit l'aspiration pour diminuer la puissance du nettoyage.
- Ce levier se trouve sur la rallonge télescopique, près du tuyau.

Remarque: Il faut remettre le levier de commande en position fermée pour le nettoyage normal.

TUBO TELESCÓPICO:

- Saque el tubo telescópico de su lugar de almacenamiento.
- Retire la herramienta para hendiduras de su lugar de almacenamiento dentro del tubo.
- Gire el aro de bloqueo hasta la posición UNLOCK.
- Despliegue el tubo completamente.
- Gire el aro de bloqueo del tubo hasta la posición LOCK.
- Instale el tubo de extensión en el extremo abierto de la manguera.
- Alinee las pestañas del tubo de extensión con las ranuras en forma de "J" de la manguera.
- Empuje el tubo dentro de la manguera y gire hacia la derecha para bloquearlo.

CONTROL DE ASPIRACIÓN

Tubo Telescópico:

- Cuando use accesorios para limpiar cortinas, tapetes pequeños de pelo corto y otros artículos delicados, gire el deslizador de control de aspiración a la posición abierta.
- Este selector se encuentra en el tubo telescópico, cerca de la manguera.
- Esto reducirá la potencia de aspiración para facilitar la limpieza.

NOTA: Coloque el deslizador de control de aspiración a la posición cerrada para la limpieza normal.

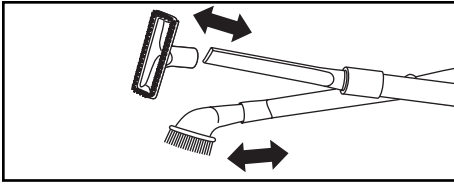

- To achieve maximum reach with the attachments, add the crevice tool to the end of the wand by inserting and twisting slightly.
- The dusting brush or the combination brush may be attached directly to the wand or placed on the end of the crevice tool.

CAUTION

When using attachments, be careful not to overextend the stretch hose when reaching. Trying to reach beyond the hose stretch capability could cause the vacuum cleaner to tip over. Make sure the carpet/bare floor selector is in the bare floor position. Damage to the floor surface may occur if the carpet setting is used.

Tool Use Chart

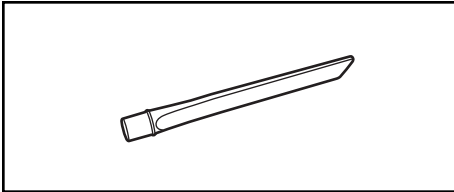

- The Crevice Tool may be used on the following items:
 - Furniture
 - Cushions
 - Drapes
 - Stairs
 - Walls

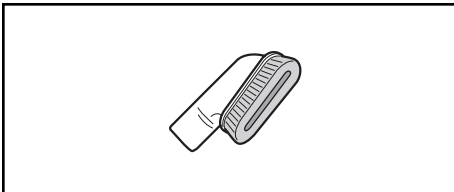

- The Dusting Brush may be used on the following items:
 - Furniture
 - Drapes
 - Stairs
 - Walls



- The Combination Brush may be used on the following items:
 - Furniture
 - Drapes
 - Stairs
 - Walls

➤ Pour atteindre la portée maximale avec les accessoires, ajouter le suceur plat à l'extrémité de la rallonge. L'insérer et le faire tourner légèrement.

➤ Il est possible de brancher directement la brosse à épousseter ou la brosse combinée sur la rallonge ou de les placer sur le suceur plat.



ATTENTION

Avec les accessoires installés en position, il faut faire attention de ne pas essayer d'atteindre trop loin. L'aspirateur peut se renverser quand on essaie de trop étirer le tuyau extensible. S'assurer que le sélecteur tapis/plancher est en position plancher. La surface peut être endommagée si la sélection de tapis est utilisée.

➤ *Para obtener la máxima longitud con los accesorios, instale la herramienta para hendiduras en el extremo del tubo. Para hacerlo, introdúzcala en el tubo y gírela un poco.*

➤ *Cuando use el cepillo para sacudir o el cepillo para combinación, puede instalarlos directamente en el tubo o en el extremo de la herramienta para hendiduras.*



CUIDADO

Cuando use los accesorios, tenga cuidado de no estirar demasiado la manguera expansible para tratar de alcanzar más lejos. Si trata de estirar la manguera más de lo debido, podría causar que la aspiradora se venga abajo. Asegúrese de que el selector para alfombra/sin alfombra esté en la posición para "sin alfombra". Se puede hacer daño a la superficie del piso si el selector para alfombra/sin alfombra está en la posición para "alfombra".

Sommaire d'utilisation des accessoires

➤ Le suceur plat peut être utilisé aux endroits suivants:

- Meubles
- Coussins
- Rideaux
- Escaliers
- Murs

➤ La brosse à épousseter peut être utilisée aux endroits suivants:

- Meubles
- Rideaux
- Escaliers
- Murs

➤ La brosse combinée peut être utilisée aux endroits suivants:

- Meubles
- Rideaux
- Escaliers
- Murs

Cuadro de uso de los accesorios

➤ *La herramienta para hendiduras se puede utilizar en los puntos siguientes:*

- *Muebles*
- *Cojines*
- *Cortinas*
- *Escaleras*
- *Paredes*

➤ *El cepillo para sacudir se puede utilizar en los puntos siguientes:*

- *Muebles*
- *Cortinas*
- *Escaleras*
- *Paredes*

➤ *El cepillo combinación se puede utilizar en los puntos siguientes:*

- *Muebles*
- *Cortinas*
- *Escaleras*
- *Paredes*

FEATURES

Height Adjust Selection

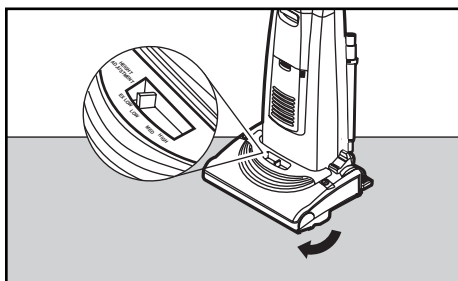

To select a pile height setting:

- Turn off vacuum cleaner.
- Select a pile height setting by tilting the vacuum cleaner back until front wheels are lifted slightly off the floor as illustrated.
- Slide the adjustment lever to the correct setting.

SUGGESTED PILE HEIGHT SETTINGS

You may need to raise the height to make some jobs easier, such as scatter rugs and longer pile carpets.

Suggested settings are:

HIGH: shag carpet, long pile, plush, scatter rugs.

MED: medium to long pile.

LOW: short to medium pile.

EX LOW: very low pile.



WARNING

Personal Injury Hazard

DO NOT place hands or feet underneath the vacuum cleaner when changing from the bare floor to the carpet pile height setting. The agitator begins to revolve rapidly when the vacuum cleaner is turned on and is in the carpet setting.

Caractéristiques

Sélection et réglage de la hauteur des brosses

Pour choisir la hauteur des brosses:

- Arrêter l'aspirateur.
- Choisir la hauteur des brosses en inclinant l'aspirateur vers l'arrière jusqu'à ce que les roues avant soient légèrement au-dessus du sol.
- Faire glisser le levier de réglage de hauteur à la position correcte.

RÉGLAGES SUGGÉRÉS SELON LES POILS DE TAPIS

Il est possible de choisir une hauteur plus élevée pour faciliter certains nettoyages, tels que tapis et moquettes à poils très longs.

Réglages conseillés:

HIGH: moquette très épaisse, à poil long, tapis.

MED: poil moyen à long.

LOW: poil court à moyen.

EX LOW: poil ras.



AVERTISSEMENT

Risque de blessures

NE PAS mettre les mains ou les pieds sous l'aspirateur pendant le changement de la position plancher à une position pour tapis. L'agitateur commence à tourner rapidement quand l'aspirateur est mis en marche et est mis en position pour de la moquette.

Características

Selección de nivel de pelo de la alfombra

Para seleccionar un ajuste de nivel de pelo de la alfombra:

- Apague la aspiradora.
- Seleccione un nivel de ajuste inclinando la aspiradora hacia atrás hasta que las ruedas delanteras estén un poco despegadas del piso.
- Deslice la palanca de ajuste de nivel de pelo de la alfombra a la posición deseada.

SUGERENCIAS DE AJUSTE DE NIVEL DE PELO DE ALFOMBRA

Para que se le faciliten algunas tareas de limpieza, como por ejemplo tapetes auel-tos y alfombras de pelo largo, puede que sea necesario elevar el ajuste de nivel de pelo de la alfombra.

Los ajustes sugeridos son los siguientes:
HIGH: pelo áspero y lanudo, pelo largo, felpa, alfombras o tapetes irregulares.

MED: pelo mediano o pelo largo.

LOW: pelo corto o mediano.

EX LOW: pelo muy corto..



ADVERTENCIA

Peligro de lesión personal

NO PONER las manos o los pies debajo de la aspiradora cuando cambie de la selección de pisos sin alfombra hasta la selección de nivel de pelo de la alfombra. El agitador puede girar rápidamente cuando la aspiradora está encendida y está en la selección de pisos con alfombra.

Carpet/Bare Floor Selector

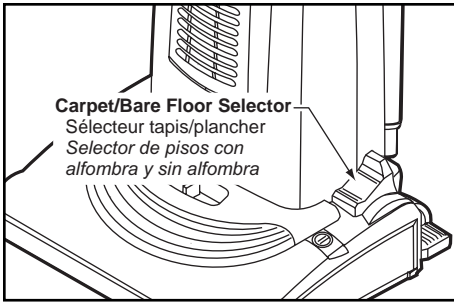

➤ Selector should be placed in **BARE FLOOR (TOOLS)** position when using vacuum cleaner on bare floors and when using tools.

➤ The agitator does not rotate in the **BARE FLOOR (TOOLS)** position.

➤ Selector should be placed in **CARPET** position when using vacuum cleaner on carpeted floors.

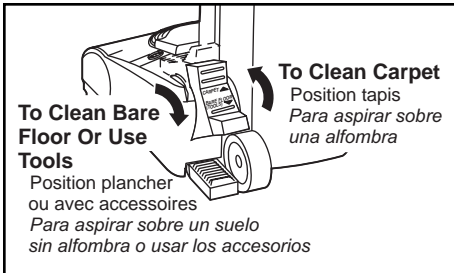

➤ For longer belt life, turn vacuum cleaner off before moving selector.

➤ Otherwise, take care when selecting either position to ensure selector is pushed as **fully and quickly** as possible to desired position.

➤ Failure to do so can cause belt to rub on selector shaft and result in belt becoming hot and creating a burning rubber smell.

Edge Cleaning

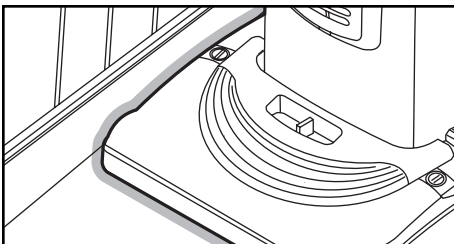

➤ Edge cleaning feature enables improved cleaning of carpets near walls and furniture.

Sélecteur tapis/plancher

- Le sélecteur doit être à la position << BARE FLOOR (TOOLS) >> lors de l'utilisation sur les planchers ou des accessoires.
- L'agitateur ne tourne pas à la position << BARE FLOOR (TOOLS) >>.
- Le sélecteur doit être à la position << CARPET >> lors du nettoyage des moquettes.
- Pour protéger la courroie, couper le contact sur l'appareil avant d'utiliser le sélecteur.
- Sinon, s'assurer de pousser complètement et rapidement le sélecteur à la position désirée.
- Faute de quoi la courroie pourrait frotter contre l'arbre du sélecteur et s'échauffer, ce qui occasionnerait une odeur de caoutchouc brûlé.

Nettoyage latéral

- Cette caractéristique facilite le nettoyage de moquettes le long des plinthes ou des meubles.

Selector alfombra-piso

- *Se debe colocar el selector en la posición para BARE FLOOR (TOOLS) cuando pasa la aspiradora en los suelos sin alfombra y cuando se usan las herramientas.*
- *El agitador no rueda en la posición para BARE FLOOR (TOOLS).*
- *Se debe colocar el selector en la posición para CARPET cuando pasa la aspiradora en los suelos con alfombra.*
- *Apague la aspiradora antes de mover el selector para una vida más larga de la correa.*
- *Siempre tenga cuidado al seleccionar cualquier posición para asegurar que el selector sea movido rápido y por completo a la posición deseada.*
- *Al no mover el selector rápido y por completo a la posición deseada, se puede causar que la correa friccionen en el eje del selector y resulte que la correa se caliente creando un olor a goma quemada.*

Limpeza para orillas

- *Use la característica de limpieza para orillas para aspirar con facilidad cerca de las paredes y los muebles.*

Thermal Protector

- If a clog prevents the normal flow of air to the motor, the thermal protector turns the motor off automatically to allow the motor to cool in order to prevent possible damage to the vacuum cleaner.

- During this time the headlight remains on.

- To correct problem, turn off and unplug vacuum cleaner, remove clogs, and/or clean/replace filters.

- Replace full bag if necessary.

- Wait approximately thirty (30) minutes, plug vacuum cleaner in, turn on to see if thermal protector has reset. Thermal protector will not reset if vacuum cleaner is not turned off even if vacuum cleaner cools down.

Protecteur thermique

- Si une obstruction empêche l'écoulement normal de l'air au moteur, le protecteur thermique coupe automatiquement le moteur afin de lui permettre de se refroidir, évitant ainsi des dommages potentiels à l'aspirateur.
- Pendant ce temps, le dispositif d'éclairage demeure allumé.
- Pour corriger ce problème, arrêter l'aspirateur et le débrancher, enlever les obstructions, et nettoyer/remplacer les filtres.
- Au besoin, remplacer le sac à poussière.
- Après un délai d'environ 30 minutes, rebrancher l'aspirateur et le mettre en marche pour vérifier si le protecteur thermique s'est réarmé. Ce protecteur thermique ne peut se réarmer si l'aspirateur n'a pas été mis à l'arrêt, et ce, même s'il s'est refroidi.

Protector termal

- *Si una obstrucción impide el flujo normal de aire al motor, el protector termal apaga el motor automáticamente para permitir que el motor se enfríe a fin de evitar posibles daños a la aspiradora.*
- *Se queda encendida la luz durante este tiempo.*
- *Para corregir, apague y desenchufe la aspiradora, saque las obstrucciones, y/o limpie/cambiar los filtros.*
- *Reemplace toda la bolsa si es necesario.*
- *Espere unos treinta (30) minutos, enchufe la aspiradora, encienda para ver si el protector termal han encendido. El protector termal no se enciende si la aspiradora no está apagada aunque la aspiradora se enfría.*

Motor Protector

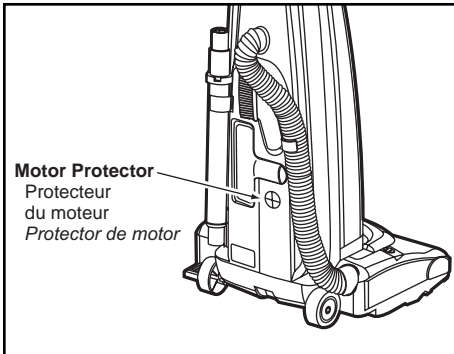

- The motor protector is located behind the wand holder on the back of the vacuum cleaner.
- Automatically opens to provide cooling air to the motor when a clog occurs or when dust bag is full.
- Motor protector may open when using tools.
- Check operation by placing hand over end of hose.
- If the motor protector opens, the vacuum cleaner will make a different sound.
- Do not block motor protector.

Protecteur du moteur

- Le protecteur du moteur est situé derrière le support du tube à l'arrière de l'aspirateur.
- La soupape s'ouvre automatiquement pour refroidir le moteur en cas d'obstruction ou lorsque le sac à poussière est plein.
- La soupape peut s'ouvrir aussi lors de l'utilisation des accessoires.
- Vérifier le bon fonctionnement de la soupape en bouchant l'entrée du tuyau à l'aide de la main.
- Si la soupape devait s'ouvrir, le bruit normalement émis par l'aspirateur sera différent.
- Ne pas bloquer le protecteur du moteur.

Protector de motor

- *El protector de motor esta localizado detrás del soporte del tubo en la parte de atrás de la aspiradora.*
- *Se abre automáticamente para proveer aire fresco al motor cuando hay obstrucciones o cuando la bolsa esta llena.*
- *Es posible que el protector del motor se abra cuando se usan las herramientas.*
- *Revise como trabaja clocando la mano en el extremo de la manguera.*
- *Si se abre el protector del motor, la aspiradora hará un sonido diferente.*
- *No obstruya el protector de motor.*

VACUUMING TIPS

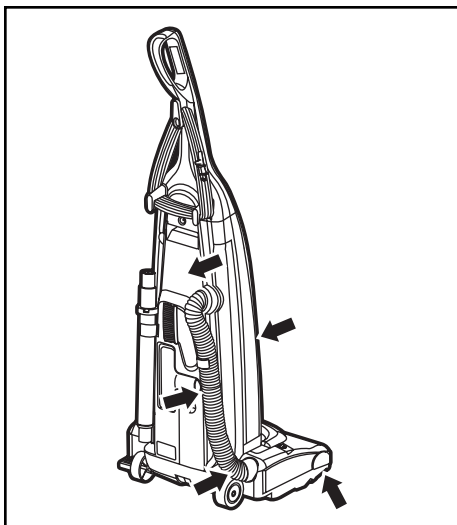

Carpet edges:

- Guide either side or the front of the nozzle along a baseboard.
- The full length brushes help remove dirt at carpet edges.

Stairs:

- Put handle in full upright position.
- Place the carpet/bare floor selector in the bare floor position.
- Use the crevice tool or fabric brush.

- Set the ON/OFF switch to ON.

For best cleaning results:

- Keep the airflow passage clear.
- Occasionally, check each of the areas indicated for clogs.
- Unplug the vacuum cleaner from the outlet before checking.



WARNING

Personal Injury Hazard

Use care if vacuum cleaner is placed on stairs. If it falls, personal injury or property damage could result.

Conseils pratiques

Bords de moquette:

- Guider le côté ou l'avant du suceur le long de la plinthe.
- Les brosses couvrant toute la largeur aident à enlever la saleté emprisonnée dans les bords de la moquette.

Escaliers:

- Mettre la poignée en position verticale.
- Mettre le sélecteur tapis/plancher en position plancher.
- Utiliser le suceur plat ou la brosse à tissu.
- Mettre l'interrupteur marche/arrêt en position ON.

Pour obtenir les meilleurs résultats:

- Le passage d'air doit être dégagé.
- De temps en temps, vérifier que les endroits indiqués par les flèches ne sont pas bouchés.
- Débrancher l'aspirateur de la prise avant de vérifier.



AVERTISSEMENT

Risque de blessures

Il faut faire attention quand l'aspirateur est utilisé dans un escalier. S'il tombe, il y a risque de blessures ou de dégâts.

Sugerencias para aspirar

Orillas de alfombras:

- *Guíe uno de los costados o la parte anterior de la boquilla a lo largo del borde de la pared.*
- *Los cepillos largos ayudan a aspirar la tierra en las orillas de las alfombras.*

Escalones:

- *Coloque el mango en la posición vertical.*
- *Mueva el selector de piso con alfombras y sin alfombras a la posición sin alfombras.*
- *Use la herramienta para hendiduras o el cepillo para telas.*
- *Coloque el interruptor de encendido/apagado en ON.*

Para obtener los mejores resultados de limpieza:

- *mantenga desbloqueados los conductos de flujo de aire.*
- *Examine de vez en cuando cada una de las zonas que se indica podrían causar bloqueo.*
- *Desconecte la aspiradora del enchufe antes de examinarla.*



ADVERTENCIA

Peligro de lesión personal

Actúe con precaución si coloca la aspiradora sobre escalones. Si se cae, podría causar lesión personal o daño a la propiedad.

ROUTINE CARE OF VACUUM CLEANER

Performing the following tasks will keep your new Panasonic vacuum cleaner operating at peak performance levels and will ensure these high levels for years to come. Check the **BEFORE REQUESTING SERVICE** section in this manual for recommendations on performing some of these tasks to help solve various problems that may occur.

Always follow all safety precautions when cleaning and servicing the vacuum cleaner.



WARNING

Electrical Shock And Personal Injury Hazard

Disconnect electrical supply before performing maintenance to the vacuum cleaner. Failure to do so could result in electrical shock or personal injury from vacuum cleaner suddenly starting.

Vacuum Cleaner Storage

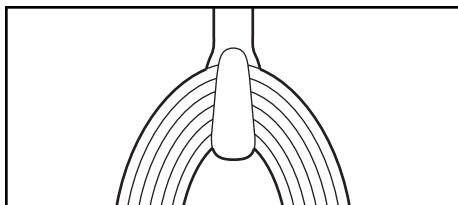

- Gather the cord and wrap it loosely around the upper and lower cord hooks.
- Store the vacuum cleaner in a dry, indoor area, on the floor with the handle locked in the upright position.



WARNING

Electrical Shock And Personal Injury Hazard

Wrapping the cord too tightly puts stress on the cord and can cause cord damage. A damaged cord is an electrical shock hazard and could cause personal injury or damage.

Entretien de l'aspirateur

Les tâches décrites ci-dessous vous permettront de tirer un rendement optimal de votre aspirateur de longues années durant. Se reporter au << Guide de dépannage >> pour les mesures à prendre en cas de problèmes.

Toujours observer toutes les mesures de sécurité en nettoyant et en entretenant l'aspirateur.

AVERTISSEMENT

Risque de chocs électriques et de lésions corporelles

Débrancher avant d'entretenir ou de nettoyer l'appareil. L'omission de débrancher pourrait provoquer des chocs électriques ou des lésions corporelles du fait que l'aspirateur se mettrait soudainement en marche.

Rangement de l'aspirateur

- Ramasser le cordon et l'enrouler sans trop le serrer autour des crochets supérieur et inférieurs de cordon.
- Ranger l'aspirateur dans un endroit sec à l'intérieur, sur le plancher, le manche étant bloqué en position verticale.

AVERTISSEMENT

Risque de chocs électriques et de lésions corporelles

Un enroulement trop serré du cordon exerce une contrainte sur le cordon et peut abîmer celui-ci. Un cordon abîmé présente un risque de chocs électriques et peut causer des blessures ou des dommages matériels.

Cuidado de rutina de la aspiradora

Siguiendo las instrucciones dadas, su nueva aspiradora Panasonic funcionará al nivel máximo y continuará funcionando por muchos años. Lea la sección "Antes de pedir servicio" en este manual con recomendaciones para arreglar algunos problemas que puedan ocurrir.

Siga siempre todas las instrucciones de seguridad al limpiar y darle servicio a su aspiradora.

ADVERTENCIA

Peligro de choque eléctrico o lesión corporal

Desconecte la unidad antes de limpiarla o darle servicio. De lo contrario podría producirse un choque eléctrico o causar lesión corporal si la aspiradora arranca de manera imprevista.

Almacenamiento de la aspiradora

- *Recoja el cordón y enróllelo en los sujetadores superior e inferior, sin que quede muy apretado.*
- *Guarde la aspiradora bajo techo en un lugar seco, con el mango en posición vertical.*

ADVERTENCIA

Peligro de choque eléctrico o lesión corporal

Si enrolla el cordón muy apretado puede tensarlo mucho y causarle daños. De dañarse, el cordón podría causar descargas eléctricas y lesiones o daños personales.

Cleaning Exterior and Tools



CAUTION

Do not use attachments if they are wet. Attachments used in dirty areas, such as under a refrigerator, should not be used on other surfaces until they are washed. They could leave marks.

- **Unplug cord from wall outlet.**

- **DO NOT drip water on vacuum cleaner.**

- **Clean exterior using a clean, soft cloth that has been dipped in a solution of mild liquid detergent and water, then wrung dry.**

- **Wipe dry after cleaning.**

- **To reduce static electricity and dust build-up, wipe outer surface of vacuum cleaner and attachments.**

- **Wash attachments in warm soapy water, rinse and air dry.**

- **Do not clean in dishwasher.**

Nettoyage du boîtier et des accessoires

ATTENTION

Ne pas utiliser les accessoires s'ils sont mouillés. Les accessoires utilisés dans les endroits sales, tels que sous un réfrigérateur, ne doivent pas être utilisés sur d'autres surfaces avant d'avoir été lavés. Ils pourraient laisser des marques.

- Débrancher le cordon de la prise murale.
- **NE PAS** laisser couler d'eau sur l'aspirateur.
- Nettoyer l'extérieur à l'aide d'un chiffon propre et doux qui a été trempé dans une solution de détergent liquide doux et d'eau, puis essoré.
- Essuyer après le nettoyage.
- Pour réduire l'électricité statique et l'accumulation de poussière, essuyer la surface extérieure du traîneau et les accessoires.
- Laver les accessoires à l'eau tiède savonneuse, rincer et sécher à l'air.
- Ne pas mettre au lave-vaisselle.

Limpieza del exterior y de los herramientas

CUIDADO

No use los accesorios si están mojados. Los accesorios que se utilicen en áreas sucias, debajo del refrigerador, no deben usarse en otras superficies sin antes ser lavados. Podrían dejar marcas.

- *Desconecte el cordón eléctrico de la clavija de la pared.*
- *NO choree agua sobre la aspiradora.*
- *Limpie el exterior con un trapo suave y limpio, que ha sido exprimido después de remojar en una solución de agua y detergente líquido ligero.*
- *Seque el exterior con un trapo seco después de limpiar.*
- *Limpie la superficie exterior de la aspiradora y de los accesorios para reducir la electricidad estática y la acumulación de polvo.*
- *Lave los accesorios en agua tibia jabonosa, enjuague y deje secar al aire.*
- *No los lave en lavadora de platos.*

Changing Dust Bag

Always operate vacuum cleaner with genuine Panasonic type dust bags installed. Panasonic dust bags may be purchased through any authorized Panasonic dealer or ordered from service company.

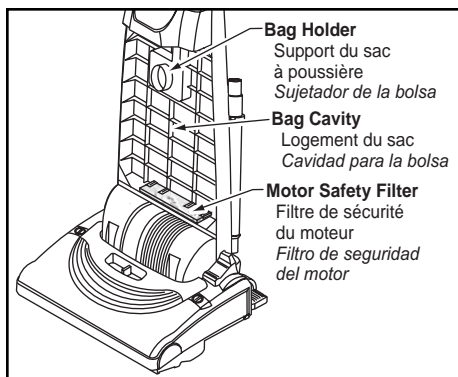
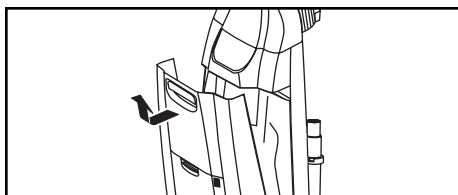
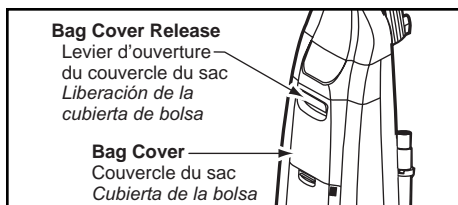

TO REMOVE DUST BAG

- Pull out on the bag cover release located near the top of the bag cover.
- Pull the bag cover forward and lift up. Remove and lay aside.
- Grasp the dust bag collar and pull gently, carefully removing the dust bag.
- Throw away the used dust bag.
- Do not reuse.
- Check the bag holder and the motor safety filter.
- If either is blocked, check TROUBLESHOOTING.

CAUTION

NEVER REUSE A DUST BAG. Very fine materials, such as carpet freshener, face powder, fine dust, plaster, soot, etc. can clog the bag and cause it to burst before it is full. Change bag more often when vacuuming these materials.

Remplacement du sac à poussière

N'utiliser l'aspirateur qu'avec un sac à poussière de marque Panasonic. Consulter un détaillant ou un centre de service Panasonic agréé pour l'achat de ces sacs à poussière.

Pour enlever le sac à poussière

- Tirer sur le levier d'ouverture du couvercle du sac qui se trouve vers le haut du couvercle.
- Tirer le couvercle et le soulever. L'enlever et le mettre de côté.
- Tenir le col du sac et enlever soigneusement le sac à poussière.
- Jeter le sac à poussière usagé.
- NE PAS réutiliser.
- Vérifier le support du sac et le filtre de sécurité du moteur.
- Si l'un ou l'autre est obstrué, consulter le tableau de DÉPANNAGE.

Cambio de la bolsa para polvo

Siempre opere la aspiradora unicamente con las bolsas tipo Panasonic instaladas. Se pueden comprar las bolsas de polvo en cualquier vendedor autorizado Panasonic o ordenar de una compañía de servicio.

PARA QUITAR LA BOLSA PARA POLVO

- *Tire hacia adelante de la liberación situada cerca de la parte superior de la cubierta de bolsa.*
- *Tire de la cubierta de la bolsa hacia el frente. Retírela y déjela a un lado.*
- *Tome el collar de la bolsa para polvo y tire con cuidado para retirar la bolsa para polvo.*
- *Tire la bolsa usada a la basura.*
- *NO la vuelva a usar.*
- *Revise el sujetador de la bolsa y el filtro de seguridad del motor.*
- *Si estuvieran bloqueados, consulte la tabla de diagnóstico de problemas.*

ATTENTION

NE JAMAIS RÉUTILISER UN SAC À POUSSIÈRE. Les matières très fines telles que les désodorisants pour tapis, la poudre faciale, la poussière fine, le plâtre, la suie, etc., peuvent obstruer le sac et le faire éclater avant que celui-ci ne soit rempli. Remplacer le sac plus souvent lorsque ces matières sont aspirées.

CUIDADO

NUNCA REUTILICE UNA BOLSA PARA POLVO. Los materiales muy finos, tales como desodorantes para alfombras, talco facial, polvo fino, yeso, hollín, pelusa de alfombras nuevas, etc., pueden atascar la bolsa y causar que se rompa antes de que esté llena. Cambie la bolsa más seguido cuando aspire este tipo de materiales.

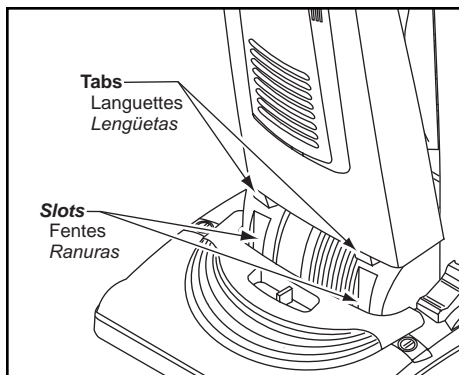
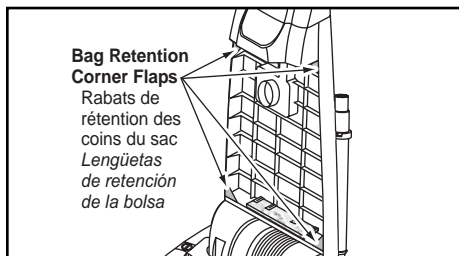
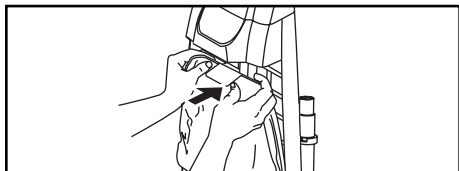
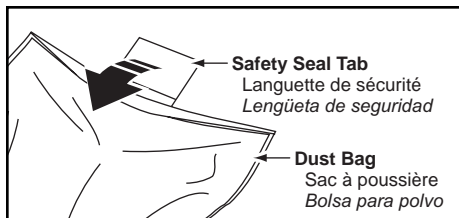

TO REPLACE DUST BAG

- **Unfold the new dust bag.**
- **Fold the safety seal tab on the new dust bag away from the opening that fits on the bag holder.**

Note: See PARTS IDENTIFICATION for dust bag number.

- **Insert the dust bag onto the bag holder completely by holding the bag collar.**
- **Place the dust bag collar into position.**
- **Tuck the bag behind each of the four bag retention corner flaps shown here.**
- **Be sure the bottom and sides of the dust bag are completely within bag cavity prior to replacing the bag cover.**
- **Position the bag cover so its positioning tabs fit into the body positioning tab slots.**
- **Close the bag cover.**
- **You will hear a distinct snap when cover is securely closed.**
- **Check to see that the dust bag is fully enclosed in the bag cover.**

POUR METTRE LE SAC EN PLACE

- Déplier le nouveau sac à poussière.
- Plier la languette de sécurité du nouveau sac dans le sens opposé de l'ouverture qui se glisse sur le support du sac.

Remarque: Voir NOMENCLATURE du numéro de sac à poussière.

- Glisser le sac à poussière complètement sur le support en le tenant par le collier du sac.
- Mettre le collier du sac dans sa position.
- Glisser le sac derrière chacun des quatre rabats de rétention se trouvant dans les coins montrés ci-contre.
- Assurer que la partie inférieure et les côtés du sac sont complètement rentrés sans que rien ne dépasse avant de refermer le couvercle.
- Placer le couvercle du sac de telle façon que ses languettes de positionnement se trouvent naturellement dans les fentes de positionnement correspondantes.
- Fermer le couvercle du sac.
- Un bruit d'enclenchement distinct se fera entendre lorsque le couvercle est refermé solidement.
- Vérifier que le sac à poussière est complètement isolé en fermant le couvercle.

PARA CAMBIAR LA BOLSA

- *Desdoble la bolsa para polvo nueva.*
- *Doble la lengüeta de seguridad de la nueva bolsa para polvo en dirección contraria a la abertura que va en el sujetador de la bolsa.*

Nota: Consulte las IDENTIFICACIÓN DE PIEZAS para determinar el Nº. de la bolsa para polvo.

- *Inserte la bolsa para polvo completamente sobre el sujetador de la bolsa sujetando la bolsa por el collar.*
- *Coloque el collar de la bolsa en posición.*
- *Asegúrese que la bolsa se queda detrás de las lengüetas de retención de cada lado demostradas aquí.*
- *Asegúrese de que la parte inferior de la bolsa para polvo esté completamente dentro de la cavidad para la bolsa antes de instalar la cubierta de la bolsa.*
- *Coloque la cubierta de la bolsa de manera que las pestañas entre en las ranuras de posición del cuerpo.*
- *Cierre la cubierta de la bolsa.*
- *Al escuchar un chasquido característico será indicación de que la cubierta ha cerrado bien.*
- *Asegúrese de que la bolsa para polvo esté instalada por completo en la cubierta de bolsa.*

Replacing Motor Safety Filter

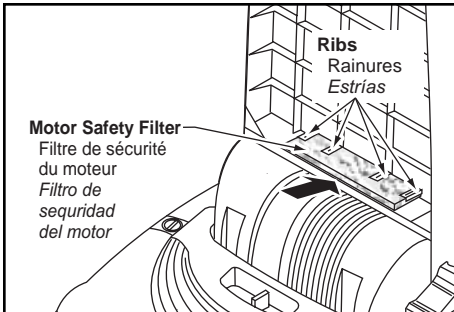
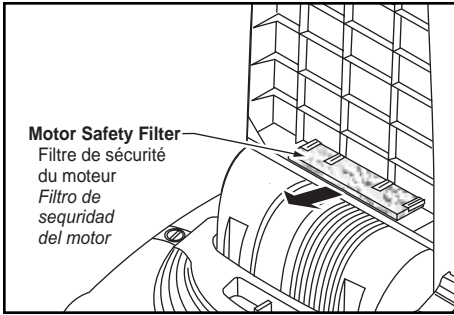
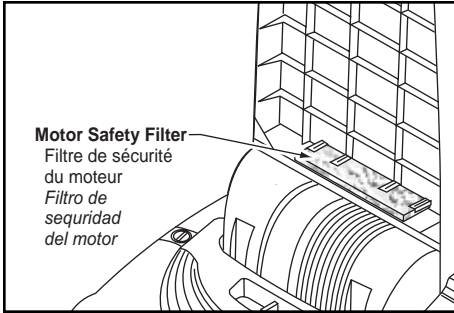

The filter must be replaced when dirty. It should be replaced regularly depending on use conditions. The filter **CANNOT** be washed as it will lose its dust trapping ability.

WARNING

Electrical Shock Hazard

Do not operate the vacuum cleaner without the motor safety filter. Be sure the filter is dry and properly installed to prevent motor failure and/or electrical shock.

- Check motor safety filter frequently and change when dirty.
- Remove the dust bag as outlined in the **DUST BAG CHANGING** section.

NOTE: See **PARTS IDENTIFICATION** for motor safety filter number.

- If the filter, located in the bottom of the bag cavity, is dirty, remove it by pulling forward out from under the ribs.
- Replace the filter, smooth (white) side up, by sliding it back into place under the ribs in the bag cavity.
- Replace the bag as outlined in the **DUST BAG CHANGING** section.

Remplacement du filtre de sécurité du moteur

Ce filtre blanc et gris doit être remplacé régulièrement en fonction de la fréquence d'usage. Le filtre NE peut PAS être lavé parce qu'il perdra sa capacité de rétention de poussière.

AVERTISSEMENT

Risque de chocs électriques

NE PAS faire fonctionner l'aspirateur sans le filtre de sécurité du moteur. S'assurer que le filtre est sec et bien posé afin de prévenir les pannes de moteur et/ou les chocs électriques.

- Vérifier fréquemment le filtre de sécurité du moteur, et le remplacer lorsqu'il est sale.
- Retirer le sac de la manière décrite dans la section REMPLACEMENT DU SAC À POUSSIÈRE.

REMARQUE: Consulter NOMENCLATURE pour le numéro de filtre de sécurité du moteur.

- Si le filtre en mousse de sécurité du moteur à la base du logement du sac est sale, l'enlever en le tirant vers l'avant.
- Remplacer le filtre, côté lisse (blanc) sur le dessus, en l'insérant sous les rainures situées dans le logement du sac.
- Remplacer le sac de la manière décrite dans la section REMPLACEMENT DU SAC À POUSSIÈRE.

Cambio del filtro

Este filtro se tiene que cambiar cuando esté sucio. Debe cambiarse periódicamente según las condiciones de uso. El filtro no se puede lavar pues perdería su capacidad para atrapar polvo.

WARNING

Peligro de choque eléctrico

Desenchufe el cordón de la corriente eléctrica. No opere la aspiradora sin el filtro de seguridad del motor.

Asegúrese de que el filtro esté seco e instalado adecuadamente para impedir que el motor falle y/o que se produzca un choque eléctrico.

- *Examine el filtro de seguridad del motor de vez en cuando y cambíelo cuando esté sucio.*
- *Para quitar la bolsa, siga las instrucciones en CAMBIO DE LA BOLSA PARA POLVO.*

NOTA: *Consulte las IDENTIFICACIÓN DE PIEZAS para determinar el N°. de la filtro de seguridad del motor.*

- *Si el filtro, localizado al fondo de la cavidad para la bolsa, está sucio, sáquelo tirando de él hacia adelante por debajo de las estrías.*
- *Vuelva a colocar el filtro deslizándolo de nuevo en su lugar debajo de las estrías en la cavidad para la bolsa.*
- *Véase CAMBIO DE LA BOLSA PARA POLVO para cambiar la bolsa.*

Replacing HEPA Exhaust Filter

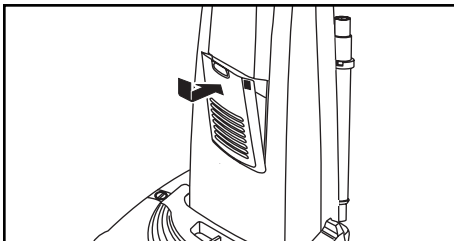
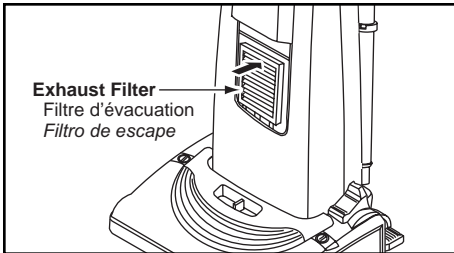
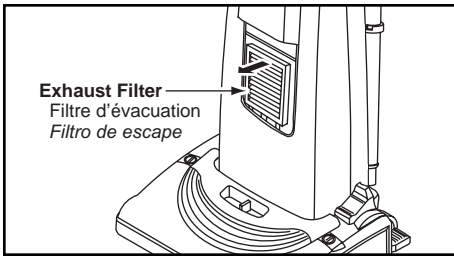
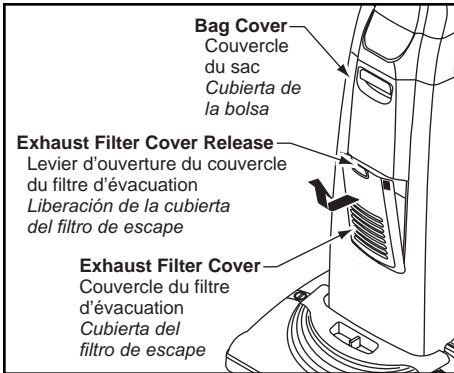

The filter must be replaced when dirty. It should be replaced regularly depending on use conditions. The filter **CANNOT** be washed as it will lose its dust trapping ability.

WARNING

Do not operate without exhaust filter.

- Slide the exhaust filter cover release down.
- Pull out on exhaust filter cover to remove from bag cover.
- Remove the exhaust filter cartridge from the bag cover.

Note: See PARTS IDENTIFICATION for the exhaust filter number.

- Replace the exhaust filter cartridge, carefully positioning it so that it fits into the bag cover.
- The grey edge of the filter should be facing away from the operator. Push only on filter cartridge frame, not on filter itself.
- Replace the exhaust filter cover and secure the latch by pushing it upward.

Filtre de type HEPA

Ce filtre blanc et gris doit être remplacé régulièrement en fonction de la fréquence d'usage. Le filtre NE peut PAS être lavé parce qu'il perdra sa capacité de rétention de poussière.



AVERTISSEMENT

Ne pas faire fonctionner sans le filtre d'évacuation.

- Glisser le levier du couvercle du filtre d'évacuation vers le bas.
- Tirer sur le couvercle du filtre pour l'enlever du couvercle du sac à poussière.
- Retirer la cartouche de filtre d'évacuation du couvercle du sac.

Remarque: Voir la NOMENCLATURE pour le numéro de filtre d'évacuation.

- Remplacer la cartouche de filtre d'évacuation soigneusement de manière à ce qu'elle se tienne dans le couvercle du sac.
- La bordure grise du filtre doit être à l'opposé de l'utilisateur. Pousser seulement le cadre de la cartouche du filtre, non pas sur le filtre lui-même.
- Remettre le couvercle du filtre et assurer que le levier est en position fermée en le poussant vers le haut.

Filtro HEPA

Este filtro se tiene que cambiar cuando esté sucio. Debe cambiarse periódicamente según las condiciones de uso. El filtro no se puede lavar pues perdería su capacidad para atrapar polvo.



ADVERTENCIA

No opere la aspiradora sin el filtro de escape.

- *Mueva hacia abajo la liberación del cubierta del filtro de escape.*
- *Jale hacia adelante la cubierta del filtro de escape para quitar la cubierta de la bolsa.*
- *Quite el cartucho del filtro de escape de la cubierta de bolsa.*

NOTA: Consulte las IDENTIFICACIÓN DE PIEZAS para determinar el N°. de la filtro de seguridad del motor.

- *Reemplazca el cartucho del filtro de escape, colocándolo con cuidado para que quepa en la cubierta de la bolsa.*
- *El filo gris del filtro debe estar opuesto del operario. Empuje únicamente el cartucho de filtro, no el filtro mismo.*
- *Reinstale la cubierta del filtro de escape y empuje hacia abajo la liberación para asegurarlo.*

Removing Belt

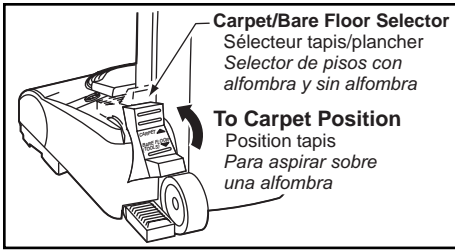

- Disconnect power cord from electrical outlet.
- Place the carpet/bare floor selector in the carpet position.
- Slide latches outward and remove nozzle cover.

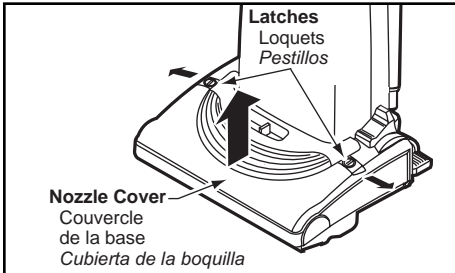

- Unfasten the furniture guard retainers from the posts on both sides of the agitator cover.
- Depress tabs on rear of agitator cover and rotate forward to release from the nozzle body.

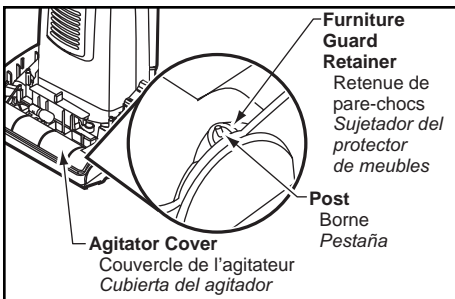

- The light bulb socket assembly does not have to be removed. Lay the agitator cover over to the side out of the way.
- Position hands on the agitator. If the belt is still attached to the agitator, there will be tension on the agitator.

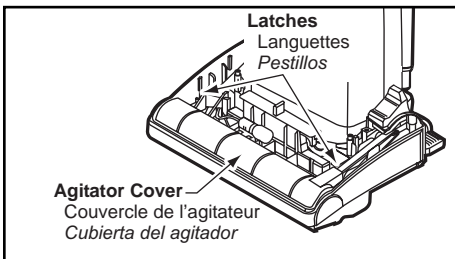

- Carefully lift the right end of the agitator and then the left end.

Note: It may be necessary to pull the edge of the furniture guard out of the way to allow the ends of the agitator to be removed easily.

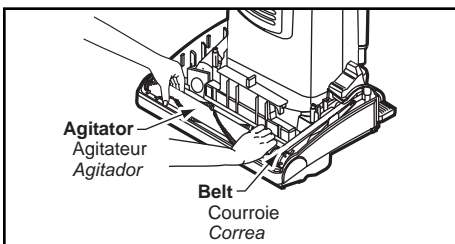

- Remove the belt from the motor drive shaft.

WARNING

Personal Injury Hazard

Be careful when removing the agitator as the belt tension is high. Failure to do so could result in personal injury from the agitator releasing quickly and snapping away.

Retrait de la courroie

- Débrancher l'aspirateur de la prise de courant.
- Mettre le sélecteur tapis/plancher en position "Carpet" (tapis).
- Glisser les loquets vers l'extérieur et retirer le couvercle de la base.
- Retirer les retenues du pare-chocs des bornes situées aux deux côtés du couvercle de l'agitateur.
- Appuyer sur les languettes à l'arrière du couvercle de l'agitateur et tourner vers l'avant pour relâcher du châssis de la base.
- Il n'y a aucun besoin d'enlever l'ensemble de la douille et de l'ampoule. Placer le couvercle de l'agitateur de côté.
- Mettre les mains sur l'agitateur. Si la courroie est toujours attachée à l'agitateur, il y aura de la tension sur l'agitateur.
- Lever doucement l'extrémité droite de l'agitateur puis l'extrémité gauche.

Remarque: Il pourrait être nécessaire de tirer de côté la section du pare-chocs afin de libérer les extrémités de l'agitateur pour l'enlever.

- Enlever la courroie de l'arbre du moteur.



AVERTISSEMENT

Risque de blessures

Faire bien attention lorsqu'on enlève l'agitateur car la courroie est très tendue. L'agitateur pourrait se dégager rapidement et causer des blessures.

Para quitar la correa

- Desconecte el cordón eléctrico del enchufe.
- Mueva el selector de pisos con alfombra y sin alfombra a la posición a la posición con alfombra.
- Deslice los pestillos hacia afuera y quite la cubierta de la boquilla.
- Suelte los sujetadores del protector de muebles de las pestañas en ambos lados de la cubierta del agitador.
- Tire hacia abajo de las lengüetas en la parte trasera del agitador y ruede hacia adelante para liberar de la unidad de boquilla.
- No es necesario quitar el ensamble de portalámparas. Coloque al lado la cubierta del agitador.
- Coloque las manos en el agitador. Si la correa ya está instalada en el agitador, habrá tensión en el agitador.
- Tenga cuidado cuando levanta el agitador de la boquilla.

NOTA: puede ser necesario tirar del borde del protector de muebles para que los extremos del agitador se puedan sacar con facilidad.

- Quite la correa del eje de transmisión del motor.



ADVERTENCIA

Peligro de lesión personal

Tenga cuidado al quitar el cepillo cilíndrico, la tensión de la correa es grande. Si no tiene precaución podría sufrir una lesión personal si el cepillo se libera rápidamente y sale disparado.

Replacing Belt

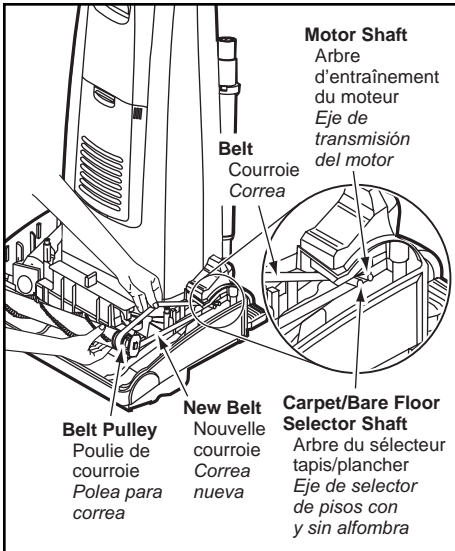

- Make sure that the carpet/bare floor selector is in the carpet position.
- Loop the new belt on the motor shaft.

BELT ROUTING

Correct Routing of Belt (Selector in Carpet Position)

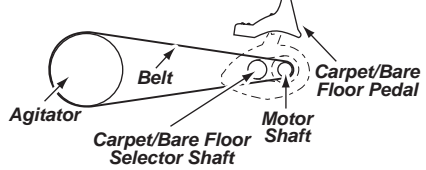

Incorrect Routing of Belt (Belt on Selector Shaft)

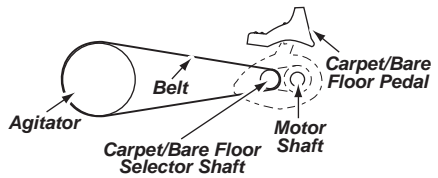

Incorrect Routing of Belt (Selector in Bare Floor Position)

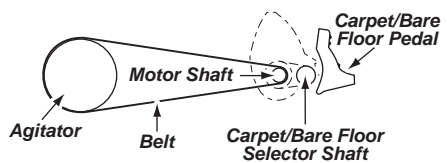

Remplacement de la courroie

- S'assurer que le sélecteur tapis/plancher soit en position tapis.
- Enrouler la courroie neuve autour de l'arbre d'entraînement.

POSITION DE LA COURROIE

Position Correcte de la Courroie Dans la Rainure
(Le sélecteur tapis/plancher en position tapis)

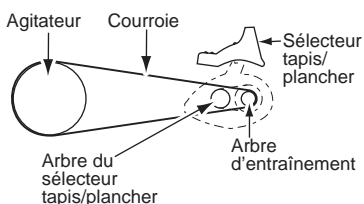

Courroie Déplacée de la Rainure
(Courroie sur l'arbre du sélecteur)

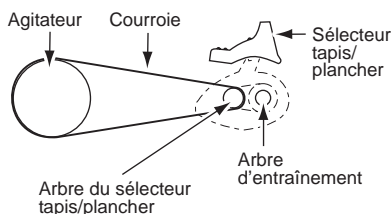

Courroie Déplacée de la Rainure
(Le sélecteur tapis/plancher en position plancher)

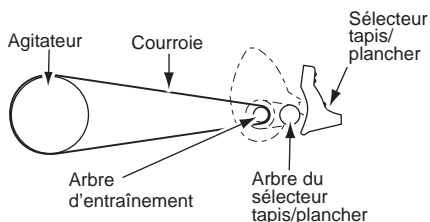

Cambio de la correa

- Asegurarse que el selector de pisos con y sin alfombra este en la posición de pisos con alfombra.
- Coloque la nueva correa alrededor del eje de transmisión del motor.

GUIA DE INSTALACIÓN DE LA CORREA

Posición correcta de la correa
(Selector de pisos con y sin alfombra este en la posición de pisos con alfombra)

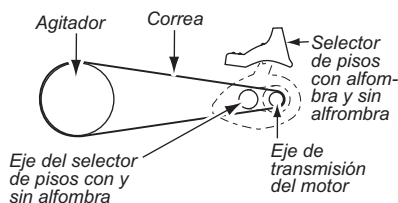

Posición incorrecta de la correa
(Selector de pisos con y sin alfombra este en la posición de pisos con alfombra)

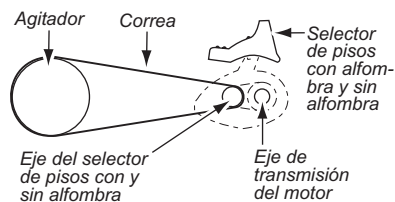

Posición incorrecta de la correa
(El selector de pisos con y sin alfombra este en la posición de pisos sin alfombra)

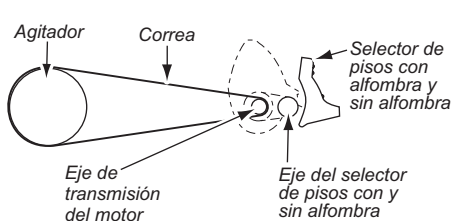

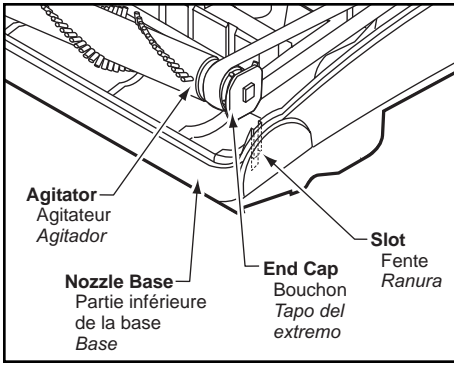

Note: See PARTS IDENTIFICATION for belt number.

- Loop the other end of the belt on the belt pulley on the agitator.
- Insert the agitator by placing the rounded portion of the end cap down into the slot in the nozzle base.

Note: It may be necessary to hold the furniture guard out of the way in order to allow proper insertion of the agitator into the nozzle base.

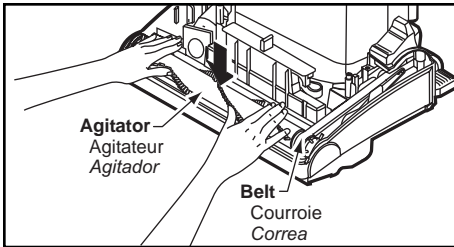

Note: Care must be taken due to the belt tension during reassembly.

- Press firmly, checking to see that each end is completely inserted.

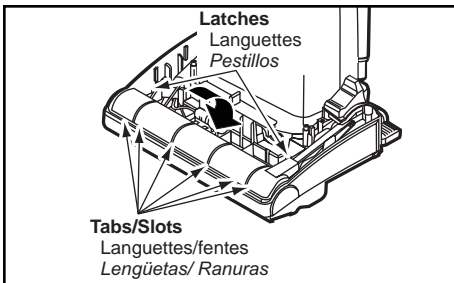

- Check to see that the belt is centered on the belt pulley. Turn the agitator with your fingers to see that it turns freely.

- To re-attach the agitator cover, insert the six (6) tabs into the six slots along the front edge of the nozzle base.

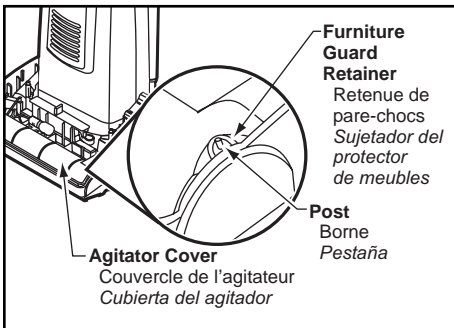

- Lower the agitator cover to its original position.

- After positioning the agitator cover, push forward on the two (2) locking tabs in order to ensure that they are securely in place.

- Re-fasten the furniture guard retainers to the posts on both sides of the agitator cover.

Remarque: Voir NOMENCLATURE pour le numéro de la courroie.

- Passer l'autre extrémité de la courroie dans la poulie de l'agitateur.
- Insérer l'agitateur en plaçant la partie ronde du bouchon dans la partie inférieure de la base.

Remarque: Il pourrait être nécessaire d'écartier le pare-chocs afin de permettre l'insertion correcte de l'agitateur dans la base.

Remarque: Pendant le remontage, il faut faire attention car la courroie est tendue.

- S'assurer que chaque extrémité est entièrement insérée en appuyant fermement.
- Vérifier que la courroie est bien au milieu de la poulie. Tourner l'agitateur avec les doigts pour assurer qu'il tourne librement.
- Pour remettre le couvercle de l'agitateur, insérer les six languettes dans les fentes correspondantes situées le long du bord avant de la partie inférieure de la base.
- Abaisser le couvercle de l'agitateur jusqu'à sa position normale.
- Après avoir remis le couvercle en place, pousser vers l'avant sur les deux (2) loquets de fermeture pour assurer qu'ils sont bien en place.
- Rattacher les retenues du pare-meuble aux bornes situées de chaque côté du couvercle de l'agitateur.

NOTA: Consulte las IDENTIFICACIÓN DE PIEZAS para determinar el Nº. de correa.

- *Ensarte la correa nueva en el agitador.*
- *Inserte el agitador en la parte redonda de la tapa en la ranura de la base de la boquilla.*

NOTA: Puede ser necesario mover el protector de muebles para poder insertar con facilidad el agitador en la base de la boquilla.

NOTA: Debido a la tensión de la correa, debe actuar con cuidado al instalarla.

- *Presione firmemente para revisar que cada extremo esté instalado bien.*
- *Revise que la correa esté en el centro de la polea. Gire el agitador con sus dedos hasta que gire libremente el agitador.*
- *Para colocar la cubierta del agitador, inserte las seis (6) lengüetas en las ranuras en la parte delantera de la base de la boquilla.*
- *Baje la cubierta del agitador a la posición original.*
- *Después de colocar la cubierta del agitador. Empuje hacia adelante en las dos (2) lengüetas de cierre para asegurar que estén en su colocación apropiada.*
- *Abroche los sujetadores del protector de muebles a las pestañas en ambos lados de la cubierta del agitador.*

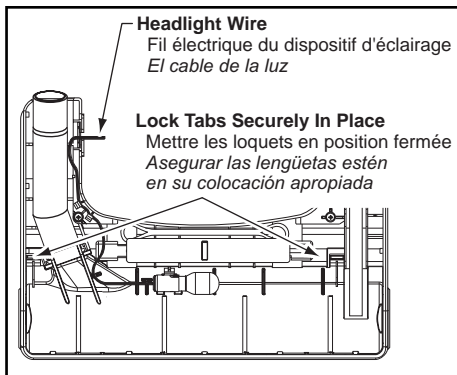

Note: If the agitator cover is not installed correctly, you may experience a loss of performance and possible agitator vibration, etc.

- **Make sure the headlight wires are tucked securely in place.**
- **Replace the nozzle cover and secure the latches.**

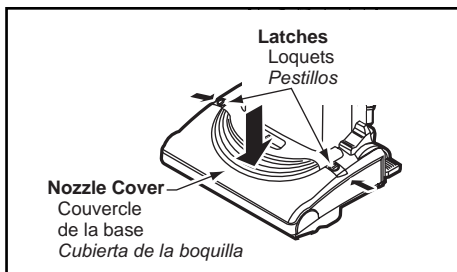

Cleaning Agitator

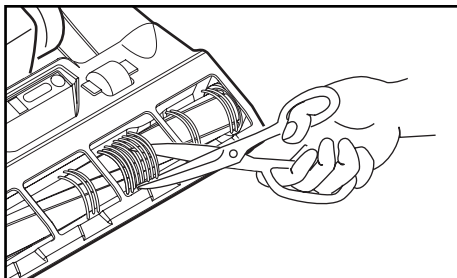

- **Clean agitator after every five uses and every time the belt is replaced.**
- **Cut off any carpet pile and lint entangled around agitator with a pair of scissors.**
- **Remove agitator.**
- **Remove any string or debris located on the end caps, washers or agitator shaft.**
- **Reinstall agitator, agitator cover, and nozzle cover**

REMARQUE : Si le couvercle de l'agitateur n'est pas installé correctement, un manque de performance et vibrations de l'agitateur, etc. pourraient s'ensuivre.

- S'assurer que les fils électriques du dispositif d'éclairage sont bien rentrés.
- Remettre le couvercle de la base et assurer que les loquets sont en position fermée.

NOTA: Si la cubierta del agitador, no esta instalada correctamente, podria experimentar perdida de funcionamiento y posiblemente el agitador vibrara.

- Asegúrese que los cables de la luz esté bien instalada.
- Reemplazca la cubierta de boquilla y asegure las pestillos.

Nettoyage de l'agitateur

- Nettoyer l'agitateur après cinq usages et après chaque changement de la courroie.
- Couper toute fibre et peluche enroulées autour de l'agitateur avec une paire de ciseaux.
- Retirer l'agitateur.
- Dégager toute ficelle, corde ou débris pouvant se trouver sur les bouchons, les rondelles ou l'arbre de l'agitateur.
- Remettre l'agitateur, le couvercle de l'agitateur et le couvercle de la base.

Limpeza del agitador

- Limpie el agitador después de cada cinco utilizaciones y cada vez que se cambia la correa.
- Corte con unas tijeras el pelo de alfombra y la pelusa envueltos en el agitador.
- Quite el agitador.
- Quite los hilos o los residuos ubicados en los tapas del extremo, en las arandelas o en el eje del agitador.
- Reemplace el agitador y la base inferior.

Replacing Headlight Bulb

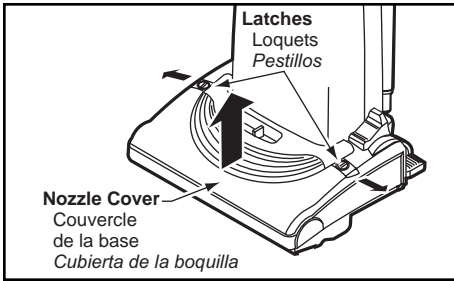

- Disconnect power cord from electrical outlet.
- Slide latches outward and remove nozzle cover
- Remove the light bulb by pushing the bulb in while turning counter-clockwise to release from the slot.

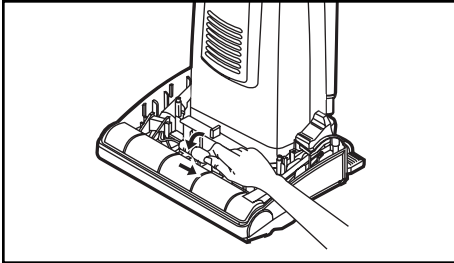

- Only use a bulb rated 130 V AC-15 Watts or less.
- To replace the light bulb carefully insert and turn clockwise to securely fit into slot.

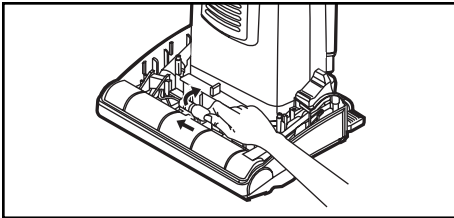

- Replace the nozzle cover and secure the latches.

NOTE: DO NOT plug in or turn on until the vacuum cleaner is completely reassembled.

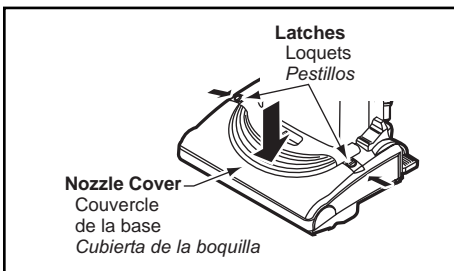

Remplacement de l'ampoule du dispositif d'éclairage

- Débrancher l'aspirateur de la prise de courant.
- Glisser les loquets vers l'extérieur et retirer le couvercle de la base.
- Retirer la douille de l'ampoule en poussant l'ampoule tout en la tournant vers la gauche pour la libérer de la fente puis la tirer tout droit.
- Ne pas utiliser une ampoule de plus de 130 V c.a.-15 W.
- Pour remplacer l'ampoule, l'introduire soigneusement et la tourner vers la droite pour la serrer dans la fente.
- Remettre le couvercle de la base et pousser les loquets vers le milieu en position fermée.

REMARQUE: NE PAS brancher ou mettre en marche avant d'avoir entièrement réassemblé l'aspirateur.

Cambio de la bombilla

- *Desconecte la aspiradora.*
- *Deslice las liberaciones hacia afuera y quite la cubierta de la boquilla.*
- *Remueva la bombilla presionando y dando le vuelta para la izquierda para sacar la de la abertura. Después saque la bombilla para afuera.*
- *No use una bombilla de más de 15 vatios (130 volts).*
- *Para reemplazar la bombilla, cuidadosamente inserte y de vuelta hacia la derecha hasta asegurarla en la abertura.*
- *Reemplazca la cubierta de boquilla y asegure las pestillos.*

No conecte o encende la aspiradora antes de armarla completamente.

Replacing Agitator

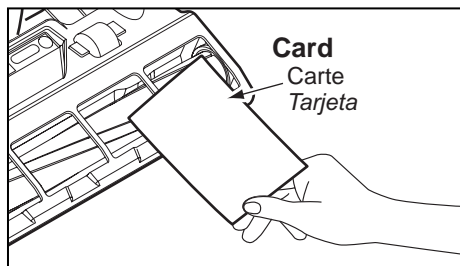

- When the bristles on the agitator are worn so that they do not touch a card held across the lower plate, the brushes should be replaced.
- Remove the nozzle cover, agitator cover and agitator. See **REMOVING BELT**.
- Replace the agitator with a new one.
- Reassemble the belt, agitator, agitator cover and nozzle cover. See **REPLACING BELT** section.

Remplacement de l'agitateur

- Remplacer les brosses lorsque leurs poils ne touchent pas la surface d'une carte tenue contre la plaque inférieure.
- Enlever le couvercle de la base, le couvercle de l'agitateur et l'agitateur. Voir la section RETRAIT DE LA COURROIE.
- Remplacer l'agitateur par un agitateur neuf.
- Remonter la courroie de l'agitateur, le couvercle de l'agitateur et le couvercle de la base. Voir la section REMPLACEMENT DE LA COURROIE.

Cambiar el agitador

- *Cuando los cepillos del agitador estén gastados hasta que no pueden tocar una tarjeta detenida en la base inferior, se deben cambiar los cepillos.*
- *Quite la cubierta de la boquilla, la cubierta del agitador y el agitador. Véase PARA QUITAR LA CORREA.*
- *Reemplazca el agitador con un nuevo.*
- *Rearme la correa, el agitador, la cubierta del agitador y la cubierta de la boquilla. Véase CAMBIO DE LA CORREA.*

Removing Clogs

WARNING

Electrical Shock Or Personal Injury Hazard

Disconnect electrical supply before servicing or cleaning the vacuum cleaner. Failure to do so could result in electrical shock or personal injury from vacuum cleaner suddenly starting.

Always follow all safety precautions when cleaning and servicing the vacuum cleaner.

➤ If the vacuum cleaner does not seem to have adequate suction, first check if the dust bag is full or if a filter is clogged. See **DUST BAG CHANGING** and **FILTER CHANGING**.

➤ If the bag and filter areas are free of clogs, check the hose area.

➤ Remove the lower end of the stretch hose from the vacuum cleaner by grasping the hose collar, twisting, and pulling straight out.

➤ Plug in the vacuum cleaner and turn it on.

➤ Stretch the hose to maximum length and then allow the hose to return to its storage length.

➤ Turn off and unplug the vacuum cleaner.

➤ Visually inspect the hose and the base area into which the hose is inserted.

➤ Remove any visible clog.

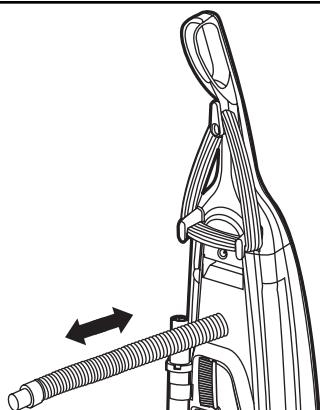

Stretch Hose In and Out
Étirer et relâcher le tuyau
Extienda y afloje la manguera

Dégagement des obstructions

AVERTISSEMENT

Risque de choc électrique ou de blessures

Débrancher l'aspirateur avant l'entretien ou le nettoyage sinon l'aspirateur pourrait se mettre en marche et causer des chocs électriques ou des dommages.

Il faut toujours respecter les précautions de sécurité pendant le nettoyage et les réparations de l'aspirateur.

- Si l'aspirateur ne semble pas aspirer correctement, il faut en premier vérifier que le sac n'est pas plein et que le filtre n'est pas colmaté. Voir **REPLACEMENT DU SAC À POUSSIÈRE** et **REPLACEMENT DES FILTRES**.
- Si les alentours du sac et du filtre ne sont pas obstrués, inspecter les alentours du tuyau.
- Pour enlever l'extrémité inférieure du tuyau extensible de l'aspirateur, prendre le collier du tuyau, le faire tourner et le tirer vers le haut.
- Brancher l'aspirateur et le mettre en marche.
- Étirer complètement le tuyau et le relâcher jusqu'à sa longueur de rangement.
- Arrêter l'aspirateur et le débrancher.
- Inspecter le tuyau et l'emplacement du tuyau à l'arrière de l'aspirateur.
- Enlever toute obstruction visible.

Quitar de los residuos de basura en los conductos

ADVERTENCIA

Peligro de choque eléctrico o lesión corporal

Desconecte la unidad antes de limpiarla o darle servicio. De lo contrario podría producirse un choque eléctrico o causar lesión corporal si la aspiradora arranca de manera imprevista.

Proceda siempre con precauciones de seguridad al limpiar y dar servicio la aspiradora.

- Si considera que la aspiradora no aspira bien asegúrese primero de que la bolsa no esté llena y de que el filtro no esté atascado. Consulte las instrucciones sobre **CAMBIO DE LA BOLSA PARA POLVO** y **LIMPIEZA DE FILTROS**.
- Si las zonas del filtro y la bolsa no están atascadas, examine la zona de la manguera.
- Retire el extremo inferior de la manguera expansible de la aspiradora tomándola por el collar y tirando de hacia arriba.
- Enchufe la aspiradora y enciéndala.
- Estire al máximo la manguera y luego permita que se encoja hasta su tamaño normal de almacenamiento.
- Apague la aspiradora y desconéctela.
- Examine visualmente la zona de la base donde se inserta la manguera.
- Retire cualquier material bloqueante.

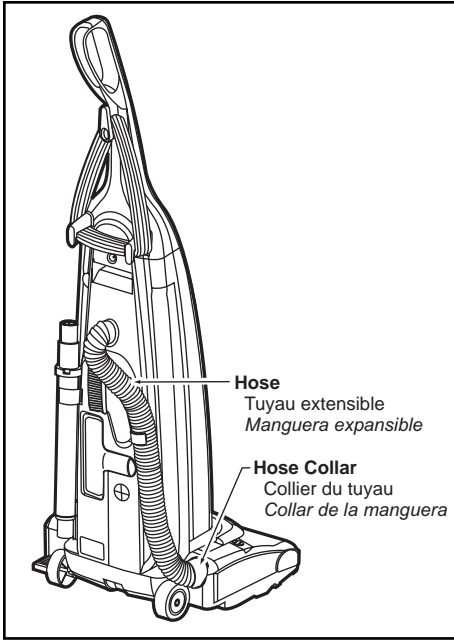

! WARNING

Personal Injury Hazard

DO NOT place hands or feet underneath the vacuum cleaner at any time. The agitator will be revolving rapidly when the vacuum cleaner is turned on and is in the carpet setting.

- Re-insert the hose into the opening on the lower body from which it was removed.
- Press firmly to assure connection.
- If the bag and filter areas and the hose areas are free of clogs, check the nozzle area.
- To check this area, see the section on **BELT CHANGING AND AGITATOR CLEANING**.
- Return the vacuum cleaner to the upright position before plugging into an electrical outlet.

AVERTISSEMENT

Risque de blessures

NE JAMAIS placer les mains ou les pieds en dessous de l'aspirateur. L'agitateur démarre très rapidement quand l'aspirateur est mis en marche et se trouve sur la sélection de tapis.

- Remettre le tuyau dans l'ouverture de la base d'où il a été enlevé.
- Enfoncer fermement pour avoir un bon branchement.
- Si les alentours du sac et du tuyau sont dégagés, inspecter les alentours du suceur.
- Pour inspecter cet endroit, voir REMPLACEMENT DE LA COURROIE.
- Remettre l'aspirateur en position verticale avant de le brancher dans la prise de courant.

ADVERTENCIA

Peligro de lesión personal

NO coloque nunca las manos ni los pies debajo de la unidad. El agitador dará vueltas rápidamente cuando la aspiradora esté encendida y esté en la posición "carpet setting" (con alfombra).

- *Inserte nuevamente la manguera en la abertura de la parte inferior de donde la retiró.*
- *Empuje con firmeza para asegurarse de que quede bien conectada.*
- *Si las zonas del filtro y la bolsa y las zonas de la manguera no están atascadas, examine la zona de la boquilla.*
- *Para examinar dicha zona, consulte la sección sobre CAMBIO DE LA CORREA .*
- *Coloque la aspiradora en la posición vertical antes de conectarla en el enchufe.*

BEFORE REQUESTING SERVICE



WARNING

Electrical Shock or Personal Injury Hazard

Disconnect the electrical supply before servicing or cleaning the vacuum cleaner. Failure to do so could result in electrical shock or personal injury from vacuum cleaner suddenly starting.

Review this chart to find do-it-yourself solutions for minor performance problems. Any service needed, other than those described in these Operating Instructions, should be performed by an authorized service representative.

PROBLEM	POSSIBLE CAUSE	POSSIBLE SOLUTION
Vacuum Cleaner won't run.	<ol style="list-style-type: none"> 1. Unplugged at wall outlet. 2. Tripped circuit breaker/blown fuse. 3. On/off switch not turned on. 	<ol style="list-style-type: none"> 1. Plug in firmly, push on/off switch to on. 2. Reset circuit breaker or replace fuse at household service panel. 3. Push on/off switch to on.
Poor job of dirt pick-up.	<ol style="list-style-type: none"> 1. Full or clogged dust bag. 2. Wrong pile height setting. 3. Worn agitator. 4. Clogged nozzle or bag holder. 5. Clogged hose. 6. Hole in hose. 7. Broken/misplaced belt. 8. Hose not inserted fully. 9. Motor protection system activated. 10. Dirty filters. 	<ol style="list-style-type: none"> 1. Change bag. 2. Adjust setting. 3. Replace agitator. 4. Check CLOG REMOVAL. 5. Check for clogs. 6. Replace hose. 7. Replace/fix belt. 8. Insert hose fully. 9. Check for clogs. 10. Change filters.
Vacuum cleaner picks up moveable rugs or pushes too hard.	<ol style="list-style-type: none"> 1. Wrong pile height setting. 	<ol style="list-style-type: none"> 1. Adjust setting.
Light won't work.	<ol style="list-style-type: none"> 1. Burned out light bulb. 	<ol style="list-style-type: none"> 1. Change light bulb.
	<ol style="list-style-type: none"> 1. Broken belt. 2. Bare floor selector in bare floor setting. 3. Belt installed incorrectly. 	<ol style="list-style-type: none"> 1. Replace belt. 2. Move selector to the carpet setting. 3. Check BELT CHANGING AND AGITATOR CLEANING.
Air flow restricted with attachment use. Sound changes.	<ol style="list-style-type: none"> 1. Attachment use restricts air flow. 2. New carpet fuzz clogged air path. 	<ol style="list-style-type: none"> 1. Check ATTACHMENTS. 2. Check CLOG REMOVAL and clean hose.
Excessive noise as vacuum cleaner is shut off.	<ol style="list-style-type: none"> 1. Belt rubbing on carpet/bare floor selector shaft. 	<ol style="list-style-type: none"> 1. Push selector all the way forward.

Guide de dépannage

AVERTISSEMENT

Risque de chocs électriques ou lésions corporelles.

Débrancher avant d'entretenir ou de nettoyer l'appareil. L'omission de débrancher pourrait provoquer des chocs électriques ou des lésions corporelles du fait que l'aspirateur se mettrait soudainement en marche.

Se reporter au tableau ci-dessous pour résoudre tout problème mineur éventuel. Confier toute réparation à un technicien qualifié.

PROBLÈME	CAUSE POSSIBLE	SOLUTION POSSIBLE
L'aspirateur ne fonctionne pas.	<ol style="list-style-type: none">1. Il est débranché de la prise de courant.2. Disjoncteur déclenché/fusible sauté au panneau de branchement de la maison.3. Interrupteur de marche sur arrêt.	<ol style="list-style-type: none">1. Brancher fermement; mettre le commutateur marche-arrêt à la position de marche, (ON).2. Réarmer le disjoncteur ou remplacer le fusible.3. Mettre l'interrupteur sur marche.
L'aspirateur ramasse mal la saleté.	<ol style="list-style-type: none">1. Sac à poussière rempli ou obstrué.2. Mauvais réglage de hauteur des brosses.3. Agitateur usé.4. Obstruction de la base ou du support du sac.5. Tuyau bouché.6. Trou dans le tuyau.7. Courroie cassée/hors de position.8. Tuyau pas enfoncé correctement.9. Système de protection du moteur déclenché.10. Filtres encrassés.	<ol style="list-style-type: none">1. Remplacer le sac.2. Modifier le réglage.3. Remplacer l'agitateur.4. Consulter DÉGAGEMENT DES OBSTRUCTIONS.5. Vérifier qu'il n'y a pas de blocage.6. Remplacer le tuyau.7. Remplacer la courroie.8. Enfoncer le tuyau.9. Vérifier qu'il n'y a pas de blocage.10. Remplacer les filtres.
L'aspirateur aspire les tapis qui ne sont pas fixes, ou la tête motorisée pousse trop fort.	<ol style="list-style-type: none">1. Mauvais réglage de hauteur des brosses.	<ol style="list-style-type: none">1. Modifier le réglage.
La dispositif d'éclairage ne fonctionne pas.	<ol style="list-style-type: none">1. Ampoule grillée.	<ol style="list-style-type: none">1. Remplacer l'ampoule.
L'agitateur ne tourne pas.	<ol style="list-style-type: none">1. Courroie cassée.2. Le levier de réglage de hauteur est en position plancher.3. Courroie mal installée.	<ol style="list-style-type: none">1. Remplacer la courroie.2. Mettre le levier sur la position tapis.3. Consulter REMPLACEMENT DE LA COURROIE.
L'utilisation d'accessoires restreint le passage de l'air. Changement du son d'aspiration.	<ol style="list-style-type: none">1. L'utilisation d'accessoires restreint le passage de l'air.2. La peluche de nouveau tapis bloque le passage de l'air.	<ol style="list-style-type: none">1. Consulter UTILISATION DES ACCESSOIRES.2. Consulter DÉGAGEMENT DES OBSTRUCTIONS.
Bruit excessif lorsque l'appareil est hors marche.	<ol style="list-style-type: none">1. Le sélecteur tapis/plancher n'est pas poussé complètement vers l'avant.	<ol style="list-style-type: none">1. Glissez le sélecteur complètement vers l'avant.

Antes de pedir servicio

ADVERTENCIA Peligro de choque eléctrico y lesión personal.

Desconecte la aspiradora antes de darle servicio o limpiarla. De lo contrario podría producirse un choque eléctrico o causar lesión personal si la aspiradora arranca de repente.

Consulte este cuadro para encontrar soluciones que usted mismo puede realizar cuando tenga problemas menores de rendimiento. Cualquier servicio que necesita aparte de otros descritos en este manual tiene que ser hecho por un representante de servicio autorizado.

PROBLEMA	CAUSA POSIBLE	SOLUCIÓN POSIBLE
La aspiradora no funciona.	<ol style="list-style-type: none"> 1. Está desconectada. 2. Cortacircuitos botado o fusible quemado en el tablero de servicio de la residencia. 3. Interruptor de encendido/apagado no está en la posición ON. 	<ol style="list-style-type: none"> 1. Conecte bien, oprima selector de encendido/apagado a la posición ON. 2. Restablezca el cortacircuitos o cambie el fusible. 3. Coloque el interruptor de encendido/apagado en la posición ON.
No aspira satisfactoriamente.	<ol style="list-style-type: none"> 1. Bolsa para polvo llena o atascada. 2. Ajuste incorrecto de nivel de pelode la alfombra. 3. Agitador desgastado. 4. Boquilla, o sujetador de la bolsa, atascada. 5. Manguera atascado. 6. Manguera rota. 7. Correa rota. 8. La manguera no está bien insertada. 9. Activación del sistema de protección del motor. 10. Filtros de seguridad. 	<ol style="list-style-type: none"> 1. Cambie la bolsa. 2. Ajuste el nivel. 3. Cambie el agitador. 4. Revise COMO ELIMINAR LOS RESIDUOS DE BASURA EN LOS CONDUCTOS, 5. Limpiar manguera. 6. Cambie la manguera. 7. Cambie la correa. 8. Inserte bien la manguera. 9. Determine si existen bloqueos. 10. Cambie el filtros.
La aspiradora levanta tapetes o es difícil empujar.	<ol style="list-style-type: none"> 1. Ajuste incorrecto de nivel de pelde la alfombra. 	<ol style="list-style-type: none"> 1. Ajuste el nivel.
La luz no funciona.	<ol style="list-style-type: none"> 1. Bombilla fundida. 	<ol style="list-style-type: none"> 1. Cambie la bombilla.
El ensamble del agitador no gira.	<ol style="list-style-type: none"> 1. Correa rota. 2. Selector de piso con alfombra y piso sin alfombra en la selección de piso sin alfombra. 3. Correa instalada incorrectamente. 	<ol style="list-style-type: none"> 1. Cambie la correa. 2. Cambie el selector en la selección con alfombra. 3. Revise CAMBIO DE LA CORREA.
Restricción del flujo de el uso de los accesorios. Cambio de sonido.	<ol style="list-style-type: none"> 1. El uso de los accesorios limita el flujo de aire. 2. La pelusa de una alfombra nueva obstruye el paso de aire. 	<ol style="list-style-type: none"> 1. Revise USO DE LOS ACCESORIOS. 2. Revise COMO ELIMINAR LOS RESIDUOS DE BASURA EN LOS CONDUCTOS y limpie la manguera.
Ruido excesivo cuando se apaga la aspiradora.	<ol style="list-style-type: none"> 1. Selector de piso/alfombra no está empujando completamente al frente. 	<ol style="list-style-type: none"> 1. Oprime el boton completamente hasta el frente.

WARRANTY

Panasonic Vacuum Cleaner Limited Warranty (United States)

Panasonic Consumer Electronics Company (collectively referred to as "the warrantor") will repair this product with new or refurbished parts free of charge, in the U.S.A. or Puerto Rico for one (1) year from the date of original purchase in the event of a defect in materials or workmanship.

This Limited Warranty Excludes both Labor and Parts for the following items which require normal replacement: Disposable Dust Bag, Filters, Belts, Light Bulbs, Agitator Brushes and Batteries (if supplied).

Carry-in or mail-in service in the U.S.A. can be obtained during the warranty period by contacting a Panasonic Services Company (PASC) Factory Servicenter listed in the Servicenter Directory. Or call, toll-free, 1-800-211-PANA (7262) to locate a PASC Authorized Servicenter. Carry-in or mail-in service in Puerto Rico can be obtained during the warranty period by calling the local Panasonic Sales Company telephone number listed in the Servicenter Directory.

This warranty is extended only to the original purchaser. A purchase receipt or other proof of date of original purchase will be required before warranty performance is rendered.

This warranty only covers failures due to defects in materials and workmanship which occur during normal use and does not cover damages which occur in shipment, or failures which are caused by products not supplied by the warrantor, or failures which result from accident, misuse, abuse, neglect, bug infestation, mishandling, misapplication, faulty installation, improper operation or maintenance, alteration, modification, power line surge, improper voltage supply, lightning damage, commercial use such as hotel, office, restaurant or other business or rental use of the product, or service by anyone other than a PASC Authorized Servicenter, or damage that is attributable to acts of God.

LIMITS AND EXCLUSIONS:

There are no express warranties except as listed above.

THE WARRANTOR SHALL NOT BE LIABLE FOR INCIDENTAL OR CONSEQUENTIAL DAMAGES RESULTING FROM THE USE OF THIS PRODUCT, OR ARISING OUT OF ANY BREACH OF THIS WARRANTY. ALL EXPRESS AND IMPLIED WARRANTIES, INCLUDING THE WARRANTIES OF MERCHANTABILITY AND FITNESS FOR A PARTICULAR PURPOSE, ARE LIMITED TO THE APPLICABLE WARRANTY PERIOD SET FORTH ABOVE.

Some states do not allow the exclusion or limitation of incidental or consequential damages, or limitations on how long an implied warranty lasts, so the above exclusions or limitations may not apply to you.

This warranty gives you specific legal rights and you may also have other rights which vary from state to state. If a problem with this product develops during or after the warranty period, you may contact your dealer or Servicenter. If the problem is not handled to your satisfaction, then write to the Consumer Affairs Department at the listed address on the back cover.

WARRANTY

Panasonic Canada Inc.

5770 Ambler drive, Mississauga, Ontario L4W 2T3

PANASONIC PRODUCT - LIMITED WARRANTY

EXCHANGE PROGRAM

Panasonic Canada Inc. warrants this product to be free from defects in material and workmanship and agrees to replace the product for a period as stated below from the date of original purchase.

Vacuum Cleaner - One (1) year

LIMITATIONS AND EXCLUSIONS

This warranty does not apply to products purchased outside Canada or to any product which has been improperly installed, subjected to usage for which the product was not designed, misused or abused, damaged during shipping, or which has been altered or repaired in any way that affects the reliability or detracts from the performance, nor does it cover any product which is used commercially. Parts such as disposable dust bags, filters, belts, light bulbs and agitator brushes are not covered by this warranty. Rechargeable batteries are warranted for ninety (90) days from date of original purchase. This warranty is extended to the original end user purchaser only. A purchase receipt or other proof of date of original purchase is required before warranty service is performed.

THIS EXPRESS, LIMITED WARRANTY IS IN LIEU OF ALL OTHER WARRANTIES, EXPRESS OR IMPLIED, INCLUDING ANY IMPLIED WARRANTIES OF MERCHANTABILITY AND FITNESS FOR A PARTICULAR PURPOSE. IN NO EVENT WILL PANASONIC CANADA INC. BE LIABLE FOR ANY SPECIAL, INDIRECT OR CONSEQUENTIAL DAMAGES.

In certain instances, some jurisdictions do not allow the exclusion or limitation of incidental or consequential damages, or the exclusion of implied warranties, so the above limitations and exclusions may not be applicable.

CONTACT INFORMATION

For product information and operation assistance, please contact:

Our Customer Care Centre:	Telephone #:	(905) 624-5505
	1-800 #:	1-800-561-5505
	Fax #:	(905) 238-2360
	Email link:	"customer support" on www.panasonic.ca

For defective product exchange within the warranty period, please contact the original dealer or our Customer Care Centre.

Vacuum_Xchange warEng_Jan07

Garantie

Panasonic Canada Inc.

5770 Ambler drive, Mississauga, Ontario L4W 2T3

Certificat de garantie limitée Panasonic

PROGRAMME D'ÉCHANGE

Panasonic Canada Inc. garantit cet appareil contre tout vice de fabrication et accepte de remplacer le produit pendant la période indiquée ci-dessous et commençant à partir de la date d'achat original.

Aspirateurs - Un (1) an

LIMITATIONS ET EXCLUSIONS

Cette garantie n'est valide que pour les appareils achetés au Canada et ne couvre pas les dommages résultant d'une installation incorrecte, d'un usage abusif ou impropre ainsi que ceux découlant d'un accident en transit ou de manipulation. De plus, si l'appareil a été altéré ou transformé de façon à modifier l'usage pour lequel il a été conçu ou utilisé à des fins commerciales, cette garantie devient nulle et sans effet. Les brosses, les courroies, les ampoules électriques, les filtres et les sacs à poussière ne sont pas couverts par cette garantie. Les piles rechargeables sont couvertes pour une période de quatre-vingt-dix (90) jours de la date d'achat original. Cette garantie est octroyée à l'utilisateur original seulement. La facture ou autre preuve de la date d'achat original sera exigée pour toute réparation sous le couvert de cette garantie

**CETTE GARANTIE LIMITÉE ET EXPRESSE REMPLACE TOUTE AUTRE GARANTIE, EXPRESSE OU IMPLICITE, INCLUANT LES GARANTIES IMPLICITES DU CARACTÈRE ADÉQUAT POUR LA COMMERCIALISATION ET UN USAGE PARTICULIER.
PANASONIC N'AURA D'OBLIGATION EN AUCUNE CIRCONSTANCE POUR TOUT DOMMAGE DIRECT, INDIRECT OU CONSÉCUTIF.**

Certaines juridictions ne reconnaissent pas les exclusions ou limitations de dommages indirects ou consécutifs, ou les exclusions de garanties implicites. Dans de tels cas, les limitations et exclusions stipulées ci-dessus peuvent ne pas être applicables.

DEMANDE DE RENSEIGNEMENTS

Pour des renseignements ou de l'aide sur le fonctionnement de l'appareil, veuillez contacter

Notre service à la clientèle au : N° de téléphone : (905) 624-5505
Ligne sans frais : 1-800-561-5505
N° de télécopieur : (905) 238-2360
Lien courriel : « Contactez-nous » à www.panasonic.ca

Pour l'échange de produits défectueux durant la période de garantie, veuillez contacter votre détaillant ou notre service à la clientèle.

Vacuum_Xchange warFre_Jan07

Garantía

Garantía de la aspiradora de Panasonic (United States)

Panasonic Consumer Electronics Company o Panasonic Sales Company (colectivamente referido como garante) arreglará este producto gratis con piezas nuevas o restauradas en los Estados Unidos o Puerto Rico por un año de la fecha de compra original en caso de un defecto en las materiales o en el montaje del producto.

Esta garantía excluye ambos el labor y las piezas para las siguientes piezas que requieren el cambio normal: as bolsas para polvo, los filtros, las correas, las bombillas, los cepillos para agitador, y las pías (si están incluidas).

En los Estados Unidos puede llevar este producto para darle servicio durante el período de garantía a Panasonic Services Company (PASC) Factory Servicenter. Busque este nombre en el guía Servicenter. O llame gratis al 1-800-211-PANA (7262) para localizar un Centro PASC autorizado. En Puerto Rico, lleve o mande por correo este producto a la Panasonic Sales Company local durante el período de garantía. Busque el número de teléfono en el guía Servicenter.

Se ofrece únicamente la garantía al comprador original. Se necesitan el recibo de compra u otra prueba de la fecha de compra para obtener asistencia incluida en la garantía.

Esta garantía incluye únicamente los defectos en materiales o en el montaje que ocurre durante el uso normal y no incluye el daño causado por transporte o problemas que son causados por productos que no son Panasonic o problemas que resultan en los accidentes, el mal uso, el abuso, el descuido, saturación por insectos, el manejo malo, la aplicación mala, la instalación mala, la operación inapropiada, el cuidado malo, la alteración, la modificación de este producto, o el uso comercial como en hoteles, oficinas, restaurantes, o alquilar para uso, o arreglado por alguien que no está autorizado por Panasonic, o daños resultados por los actos de Dios.

Límites y exclusiones:

No hay garantías expresadas excepto las descritas arriba. El garante no será responsable de los daños incidentales o consiguientes resultados del uso de este producto o violación de esta garantía. Todas las garantías expresadas o implícitas incluso las garantías de comercio y del propósito particular están limitadas por el período de garantía descrito arriba.

Algunos estados no permiten el límite o la exclusión de daños incidentales o consiguientes ni límite del tiempo de la garantía por eso los límites o exclusiones descritos arriba no le son aplicables a usted.

Esta garantía le da ciertos derechos legales y es posible que usted tenga otros derechos que varían de estado a estado. Si un problema con este problema ocurre durante o después del período de la garantía, puede informarse en su tienda o a su Centro de Servicio. Si el problema no se resuelve a su satisfacción, escriba al Consumer Affairs Department en la dirección incluida en la última página de este manual.

Notes, Remarques, *Notas*

Notes, Remarques, *Notas*

Notes, Remarques, Notas

WHAT TO DO WHEN SERVICE IS NEEDED

If your Panasonic Vacuum Cleaner needs service, look in the yellow pages of the telephone book under **HOME APPLIANCE SERVICE** for your nearest Panasonic Services Company ("PASC") Factory Servicenter, or PASC authorized Servicenter, or call, 1-800-211-PANA (7262) toll free to find a convenient servicenter. **DO NOT send the product to the Executive or Regional Sales offices. They are NOT equipped to make repairs.**

If you ship the product

Carefully pack and send it prepaid, adequately insured and preferably in the original carton. Attach a postage-paid letter to the outside of the carton, which contains a description of your complaint. **DO NOT send the product to the Executive or Regional Sales Offices. They are NOT equipped to make repairs.**

PANASONIC CONSUMER ELECTRONICS COMPANY DIVISION OF MATSUSHITA ELECTRIC CORPORATION OF AMERICA

One Panasonic Way
Secaucus, New Jersey 07094
World Wide Web Address
<http://www.panasonic.com>

What to do when service is needed Service après-vente (Canada)

WARRANTY SERVICE

For product operation and information assistance, please contact your Dealer or our Customer Care Centre at:
Telephone #: (905) 624-5505 Fax #: (905) 238-2360 Web: www.panasonic.ca

For product repairs, please contact one of the following:

- Your Dealer who will inform you of an authorized Servicentre nearest you.
- Our Customer Care Centre at (905) 624-5505 or www.panasonic.ca

RÉPARATION SOUS GARANTIE

Pour de l'aide sur le fonctionnement de l'appareil ou pour toute demande d'information, veuillez contacter votre détaillant ou notre service à la clientèle au :

N° de téléphone : (905) 624-5505 N° de télécopieur : (905) 238-2360 Site Internet : www.panasonic.ca

Pour la réparation des appareils, veuillez consulter :

- votre détaillant, lequel pourra vous renseigner sur le centre de service agréé le plus près de votre domicile;
- notre service à la clientèle au (905) 624-5505 ou www.panasonic.ca;

Cuando necesita servicio

Si su aspiradora Panasonic necesita servicio, busque el Centro de Servicio Panasonic o un Centro de Servicio PASC autorizado más cercano bajo "Servicio de Electrodomésticos" en las páginas amarillas de la guía de teléfonos o llame gratis al 1-800-211-PANA (7262) para encontrar un centro de servicio conveniente. **No mande el producto a las Executive o Regional Sales Offices. No están equipadas para arreglar estos productos.**

Si manda el producto

Empaquete con cuidado en el cartón original es posible y mándelo prepagado y con seguro suficiente. Ponga una carta con sellos en la que describe su problema con el producto en el exterior del cartón. **No mande el producto a las Executive o Regional Sales Offices. No están equipadas para arreglar estos productos.**

PANAMEX COMPANY DIVISION OF PANASONIC CORPORATION OF NORTH AMERICA

One Panasonic Way
Secaucus, New Jersey 07094
World Wide Web Address
<http://www.panasonic.com>

ACØ1ZDJUZØØØ
CØ1ZDJUØØØØØ

Printed in Mexico
Impreso en Mexico
Imprimé au Mexique

Free Manuals Download Website

<http://myh66.com>

<http://usermanuals.us>

<http://www.somanuals.com>

<http://www.4manuals.cc>

<http://www.manual-lib.com>

<http://www.404manual.com>

<http://www.luxmanual.com>

<http://aubethermostatmanual.com>

Golf course search by state

<http://golfingnear.com>

Email search by domain

<http://emailbydomain.com>

Auto manuals search

<http://auto.somanuals.com>

TV manuals search

<http://tv.somanuals.com>