

Model No. **MC-CG381**

Operating Instructions Vacuum Cleaner	ENGLISH
Instructions d'utilisation Aspirateur	FRANÇAIS
Manual de instrucciones Aspiradora	ESPAÑOL

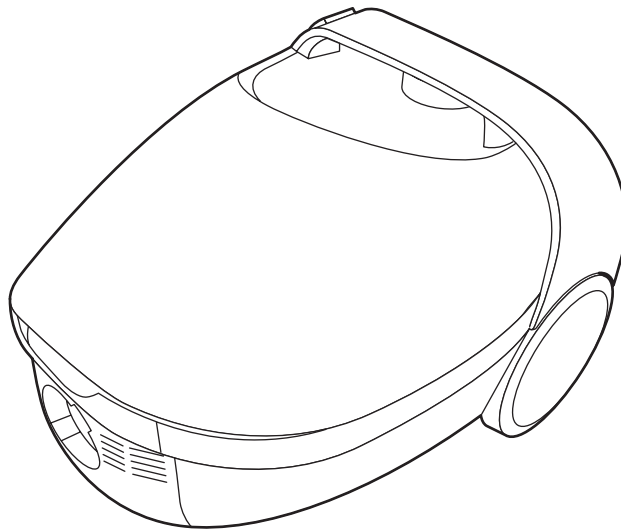

en Keep pages 3 and 10 open when reading this manual, to make easier identify the different parts of the product.
We would recommend that you carefully study these Operating Instructions before attempting to operate the unit, and that you note the Important Safety Instructions.....

Page 4

fr En lisant ce mode d'emploi, gardez les pages 3 et 10 ouvertes pour identifier facilement les pièces. Avant de mettre en marche l'aspirateur, nous vous conseillons de lire attentivement ce Manuel d'Instruction pour le fonctionnement correct de l'appareil.

Page 6

es Mantenga las páginas 3 y 10 abiertas para una fácil identificación de las piezas cuando lea este manual. Antes de poner en marcha la aspiradora, le recomendamos que lea atentamente este Manual de Instrucciones para el correcto funcionamiento del aparato.

Página 8

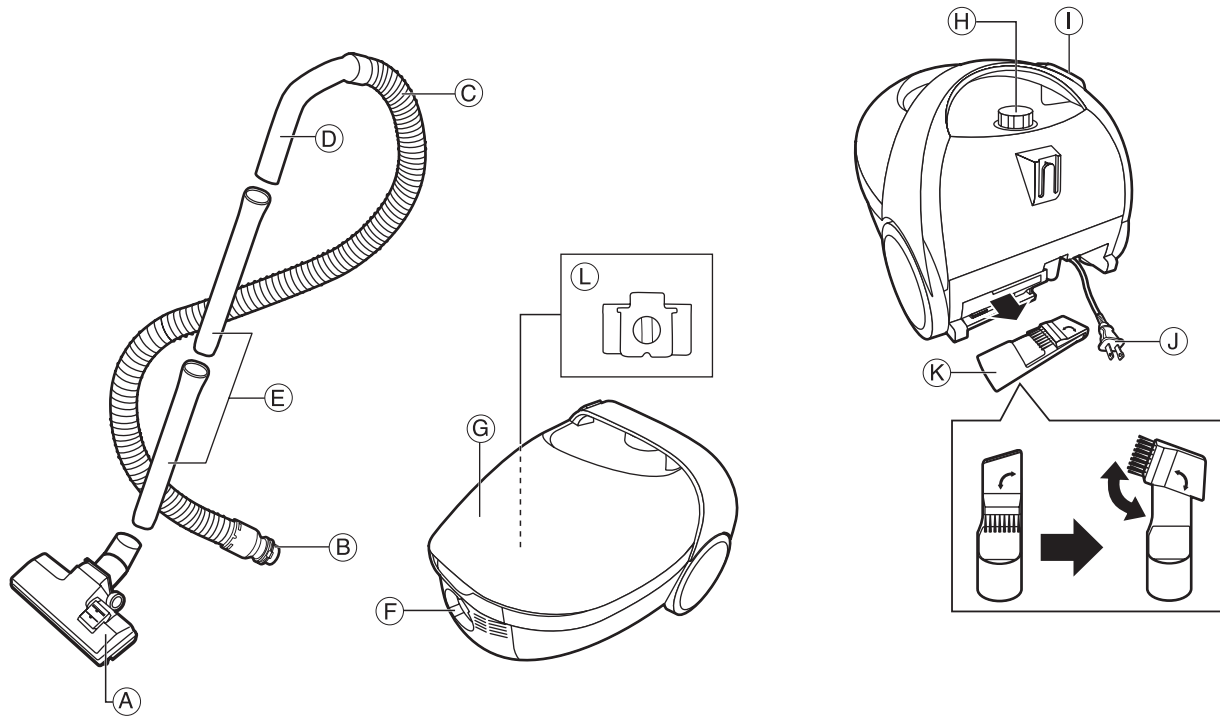
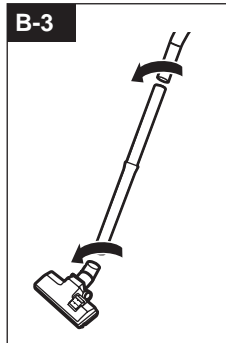
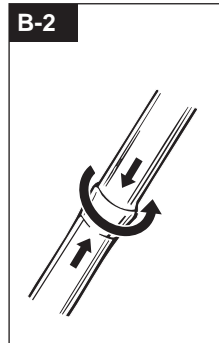
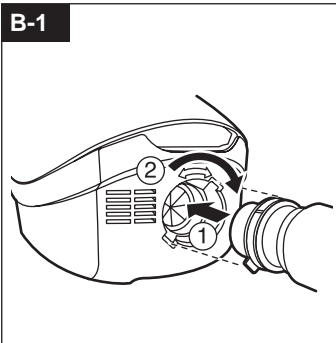
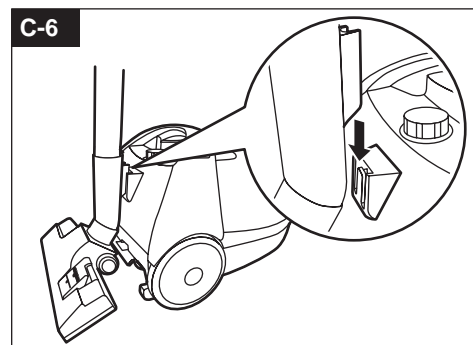
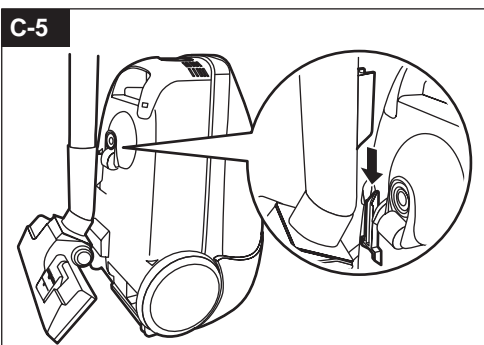
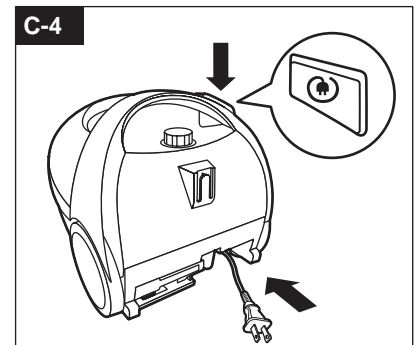
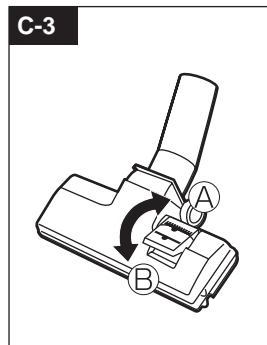
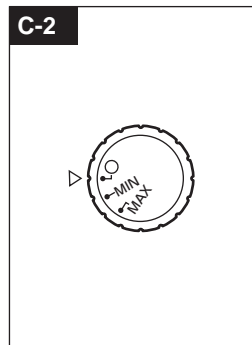
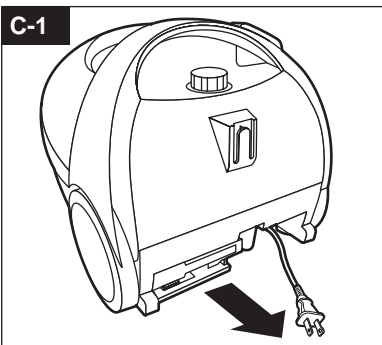

A**B****C**

IMPORTANT SAFETY INSTRUCTIONS

When using this vacuum cleaner, basic precautions should always be followed, including the following:

READ ALL INSTRUCTIONS BEFORE USING THIS VACUUM CLEANER

⚠ WARNING statements are designed to alert you to the possibility of injury, loss of human life, and/or damage to the vacuum cleaner and/or personal property if the instructions given are not followed.

⚠ CAUTION statements are designed to alert you to the possibility of damage to the vacuum cleaner and/or personal property if the instructions given are not followed.

⚠ WARNING

To reduce the risk of fire, electric shock, or injury:

- Do not leave vacuum cleaner when plugged in. Unplug from outlet when not in use and before servicing.
- Do not use outdoors or on wet surfaces.
- Do not allow to be used as a toy. Close attention is necessary when used by or near children.
- Use only as described in this manual. Use only manufacturer's recommended attachments.
- Do not use with a damaged cord or plug. If vacuum cleaner is not working as it should, has been dropped, damaged, left outdoors, or dropped into water, return it to a service center.
- Do not pull or carry by cord, use cord as a handle, close a door on cord, or pull cord around sharp edges or corners. Do not run vacuum cleaner over cord. Keep cord away from heated surfaces.
- Do not unplug by pulling on cord. To unplug, grasp the plug, not the cord.
- Do not handle plug or vacuum cleaner with wet hands.
- Do not put any object into openings. Do not use with any opening blocked; keep free of dust, lint, hair, and anything that may reduce air flow.
- Keep air, loose clothing, fingers, and all parts of body away from openings and moving parts.
- Do not pick up anything that is burning or smoking, such as cigarettes, matches or hot ashes.
- Do not use without dust bag and/or filters in place.
- Turn off all controls before unplugging.
- Do not use to pick up flammable or combustible liquids such as gasoline or use in areas when they may be present.
- Hold plug when rewinding onto cord reel. Do not allow plug to whip when rewinding.
- Do not use the cleaner to pick up sharp hard objects, small toys, pins, paper clips, etc. They may damage the cleaner or dust bag.
- Always change the dust bag after vacuuming carpet cleaners of freshener, powders and fine dust. These products clog the bag, reduce airflow and can cause the bag to burst. Failure to change bag could cause permanent damage to the cleaner.
- Use extra care when cleaning on stairs. Do not put on chairs, tables, etc. Keep on floor.

SAVE THESE INSTRUCTIONS

THIS VACUUM CLEANER IS INTENDED FOR HOUSEHOLD USE ONLY

- To reduce the risk of electric shock, this vacuum cleaner has a polarized plug (on blade is wider than the other). This plug will fit in a polarized outlet only one way. If the plug does not fit fully in the outlet, reverse the plug. If it still does not fit, contact a qualified electrician to install the proper outlet. Do not change the plug in any way.

Notice

Before you plug in your Panasonic Vacuum Cleaner, make sure that the voltage indicated on the rating plate located at the back of the vacuum cleaner is the same as your local supply.

A- IDENTIFICATION OF MAIN PARTS

- A) Floor nozzle
- B) Connection pipe
- C) Hose
- D) Curved wand
- E) Extension wand
- F) Hose inlet
- G) Dust cover
- H) ON/OFF Switch / power control button
- I) Cord rewind pedal
- J) Plug
- K) Multipurpose accessory
- L) Paper dust bag

B - HOW TO ASSEMBLE YOUR CLEANER

- B-1** Insert the connection pipe into the hose inlet and turn the pipe to the right.
- B-2** Connect the two extension wands by inserting one into the other and twisting together.
- B-3** Insert the curved wand into the upper end of the extension wand, and the floor nozzle to the other end.

C - HOW TO OPERATE YOUR CLEANER

- C-1** Pull out the power cord and put the plug into the socket outlet.
- C-2 Power control**
「O」: OFF
You can turn the appliance ON by turning it to the clockwise direction.

MIN:Lowest suction.
MAX:Highest suction.
- C-3 Switching between carpet and flooring**
Flooring: Press lever A
Carpet: Press lever B
- C-4 After you finish vacuuming, remove the plug from the socket outlet and press the cord rewind pedal.**
When rewinding the power cord, press the cord rewind pedal holding the plug so that it does not become damaged.
- C-5 Storage position**
Slide the wand holder straight into the wand supporter.
- C-6 Park position**
For short breaks during vacuuming, slide the wand holder into slot on the rear side of main body.
NOTE: When you use park position, we suggest that you switch the appliance off.

D - MAINTENANCE AND SERVICING

⚠ CAUTIONS

- The plug must be removed from the socket outlet before cleaning or maintaining the appliance.
- DO NOT use hot air or hot surface to dry filters. Dry them at room temperature for approximately 24 hours.
- **IMPORTANT:** Before re-installing the washable filters, make sure they are completely dry to avoid damaging the appliance.

NOTE:If the paper dust bag is not properly installed, the dust cover will not close. Be sure to check that the paper dust bag is properly installed before operating the appliance, otherwise dust will leak out.
The dust bag can easily lay on the dust cover packing or clip between the bag collar and the body, so be sure to properly extend it into the body of the appliance.

Replacing the paper dust bag

- D-1** Lift the dust cover catch and raise the dust cover until it clicks properly.
- D-2** Remove the bag collar from the bag holder and pull out the paper dust bag.
- D-3** Put in a new paper dust bag.
- D-4** Close the dust cover properly until you hear it click.

Floor nozzle

- D-5** Inspect once a month.
Using an old toothbrush or similar tool, clean any dirt or lint from the brush.

Vacuum cleaner body

- D-6** Wipe with a soft cloth soaked with water.

Maintaining the Pre-motor Filter

Follow the procedure written below when the suction power is not restored after replacing a new paper dust bag.

- D-7** Open the dust cover.
- D-8** Remove the pre-motor filter.
- D-9** Wash gently with water and then allow to dry in a shaded location.
- D-10 Return the pre-motor filter to its original position.**
NOTE: Make sure you remember to replace the filter.
If the filter is not installed, it will cause motor failure.
- Do not wash the filter in a washing machine or dry it with a dryer or other source of hot air.

What to do if your cleaner does not work

Check that the appliance is correctly plugged in and that the socket outlet is working. If the thermal cut-out device has operated, wait until it resets automatically after approximately 60 minutes.

If after having checked the above mentioned points, the appliance does not work, take it to an Authorized Service Centre to be repaired.

What to do when the suction performance reduces

- Stop the appliance and unplug from the socket outlet.
- Check whether the wands, hose and accessories are blocked or not. If they are blocked, remove the obstruction.
- Check whether the paper dust bag is full. If it is full, replace it.
- Check whether the pre-motor filter is blocked with dust. If they are blocked, clean them out or replace them.

SPECIFICATIONS

	MC-CG381
Power source	120 V-60 Hz
Current	10 Amps
Dimensions (W x L x H)	240 mm x 350 mm x 250 mm
Net weight	3.8 kg
Extension wands	Metal x 2
Multipurpose accessory	√

Optional Accessory

Product name	Model number
Paper dust bag (PACK 5/u.)	C-20E

REMINDER FOR CUSTOMER

The model and serial number of this product may be found on the nameplate located on the underside of your appliance. You should note the model and serial number in the spaces provided and retain this book as a permanent record of your purchase.

Model Number.
Serial No.
Date Purchased.
Where Purchased.

IMPORTANTES MESURES DE SÉCURITÉ

Il est important de suivre des précautions générales lors de l'utilisation de l'aspirateur, comprenant celles énumérées ci-dessous:

LIRE TOUTES LES INSTRUCTIONS AVANT DE FAIRE FONCTIONNER CET APPAREIL

⚠ AVERTISSEMENT

Les AVERTISSEMENTS préviennent d'un risque de blessures corporelles graves, voire mortelles, ou de dommages à des biens personnels ou à l'appareil en cas de non respect des instructions.

⚠ ATTENTION

Les mentions ATTENTION avisent d'un risque de dommage à l'appareil ou à des biens personnels en cas de non respect des instructions.

⚠ AVERTISSEMENT

Pour réduire les risques d'incendie, de chocs électriques ou de blessures:

- Ne pas laisser l'appareil sans surveillance lorsqu'il est branché. Débrancher l'appareil lorsqu'il n'est pas utilisé et avant l'entretien.
- Pour réduire les risques de chocs électriques, ne pas utiliser à l'extérieur et ne pas aspirer de matières humides.
- Ne pas permettre aux enfants de jouer avec l'appareil. Une attention particulière est nécessaire lorsque l'appareil est utilisé par des enfants ou à proximité de ces derniers.
- N'utiliser que conformément à cette notice avec les accessoires recommandés par le fabricant.
- Ne pas utiliser si le cordon ou la fiche est endommagé. Apporter l'appareil à un centre de service s'il ne fonctionne pas bien, s'il est tombé ou s'il a été endommagé, oublié à l'extérieur ou immergé.
- Ne pas tirer ou porter l'aspirateur par le cordon, ni utiliser le cordon en tant que poignée, ni fermer une porte sur le cordon, ni tirer le cordon autour de coins aigus. Ne pas passer l'aspirateur sur le cordon. Ne pas laisser le cordon à proximité de surface chauffante.
- Ne pas débrancher en tirant sur le cordon. Tirer plutôt sur la fiche.
- Ne pas toucher la fiche ou l'appareil avec les mains mouillées.
- N'insérer aucun objet dans les ouvertures. Ne pas utiliser l'appareil lorsqu'une ouverture est bloquée. S'assurer que de la poussière, de la peluche, des cheveux ou d'autres matières ne réduisent pas le débit d'air.
- Maintenir les cheveux, les vêtements amples, les doigts et toutes les parties du corps à l'écart des ouvertures et des pièces mobiles.
- Ne pas aspirer de matières en combustion ou qui dégagent de la fumée, comme des cigarettes, des allumettes ou des cendres chaudes.
- Ne pas utiliser l'appareil si le sac à poussière ou le filtre n'est pas en place.
- Couper le contact avant de débrancher l'appareil.
- Ne pas aspirer des liquides inflammables ou combustibles, comme de l'essence, et ne pas faire fonctionner dans des endroits où peuvent se trouver de tels liquides.
- Tenir la fiche lorsque le cordon s'enroule de façon que celle-ci ne frappe pas le plancher.
- Ne pas utiliser l'aspirateur pour ramasser des objets durs à bords tranchants, petits jouets, broches, trombones, etc. Ces objets peuvent endommager l'aspirateur ou le sac à poussière.
- Toujours remplacer le sac à poussière après avoir passé l'aspirateur sur un tapis recouvert d'un nettoyant de type désodorisant, en poudre ou en fine poussière. Ces produits, en bouchant le sac, réduisent la circulation d'air et peuvent causer l'éclatement du sac. Il y a risque de dommage permanent à l'aspirateur si l'on ne remplace pas le sac.
- Faire preuve d'une grande prudence lorsque l'on passe l'aspirateur dans les escaliers. Ne pas poser l'aspirateur sur une chaise, une table, etc. Le laisser sur le plancher.

CONSERVER CES INSTRUCTIONS

CET ASPIRATEUR EST DESTINÉ À UN USAGE DOMESTIQUE SEULEMENT

- Afin de réduire le risque de chocs électriques, cet appareil est muni d'une fiche polarisée (une lame est plus large que l'autre). Cette fiche ne peut être insérée dans une prise polarisée que d'une seule façon. Si la fiche ne peut être insérée dans la prise, inverser la fiche. Si la fiche ne peut toujours pas être insérée dans la prise, contacter un électricien compétent qui posera la prise appropriée. Ne pas modifier la fiche.

Remarque

Avant de brancher l'aspirateur, vérifier que la tension du secteur corresponde à celle de l'appareil (indiquée sur la plaque signalétique à l'arrière de l'appareil).

A- IDENTIFICATION DES PARTIES PRINCIPALES

- A) Suceur pour sol
- B) Tuyau de connexion
- C) Tuyau flexible
- D) Tube courbe
- E) Rallonge
- F) Entrée d'aspiration
- G) Compartiment du sac à poussière
- H) Interrupteur MARCHE/ARRÊT/bouton de contrôle de puissance
- I) Bouton de ramasse câble
- J) Prise
- K) Accessoire polyvalent
- L) Sac à poussière en papier

B - ASSEMBLAGE DE VOTRE ASPIRATEUR

- B-1** Insérer le tuyau de connexion dans l'entrée d'aspiration et tourner le tuyau vers la droite.
- B-2** Installer les deux rallonges en les insérant l'une dans l'autre, puis en tournant.
- B-3** Insérer le tube courbe à l'extrémité supérieure du bras rallonge et le suceur pour sol à l'autre extrémité.

C - MODE D'EMPLOI DE VOTRE ASPIRATEUR

C-1 Tirer le cordon d'alimentation et mettre la fiche dans la prise de courant.

C-2 Contrôle de puissance

「O」: ARRÊT

Vous pouvez mettre l'appareil en MARCHE en le tournant dans le sens des aiguilles d'une montre.

MIN : aspiration la plus faible.

MAX : aspiration la plus forte.

C-3 Passer du tapis au plancher

Plancher : appuyer sur le levier A

Tapis : appuyer sur le levier B

C-4 Après avoir terminé d'aspirer, enlever la fiche de la prise de courant et appuyer sur le bouton de ramasse câble.

Lors du rangement du cordon d'alimentation, appuyer sur le bouton de ramasse câble tout en tenant la prise afin qu'elle ne soit pas endommagée.

C-5 Position de rangement

Glisser la fixation du tube directement dans le support.

C-6 Position stationnée

Durant l'aspiration, lors des courtes pauses, glisser la fixation du tube dans la fente se trouvant à l'arrière du corps de l'appareil.

REMARQUE: lorsque l'appareil se trouve en position stationnée, il est recommandé de l'arrêter.

D - MAINTENANCE ET ENTRETIEN

⚠ PRECAUTIONS

- Débranchez la fiche de la prise électrique avant de procéder au nettoyage ou à l'entretien de l'appareil.
- Pour sécher les filtres, N'UTILISEZ ni sècheurs ni radiateurs. Faites-les sécher à la température de la pièce pendant environ 24 heures.
- **IMPORTANT :** Avant de réinstaller les filtres lavables, s'assurer qu'ils sont complètement secs afin d'éviter d'endommager l'appareil.

REMARQUE: Si le sac à poussière en papier n'est pas correctement installé, le compartiment du sac à poussière ne pourra pas être fermé. Avant d'utiliser l'appareil, s'assurer que le sac à poussière en papier est correctement installé. Dans le cas contraire, la poussière s'échappera.

Le sac à poussière peut aisément être mal placé sur le compartiment du sac ou coincé entre le collier du sac et le corps de l'appareil. Par conséquent, assurez-vous de bien le déployer dans l'aspirateur.

Remplacer le sac à poussière en papier

D-1 Soulever la poignée du bac à poussière, la saisir et la soulever jusqu'à entendre un déclic.

D-2 Retirer le collier du sac du support et enlever le sac à poussière en papier.

D-3 Mettre un nouveau sac à poussière en papier.

D-4 Fermer correctement le compartiment du sac à poussière en papier. Un déclic doit se faire entendre.

Suceur pour sol

D-5 Vérifier une fois par mois.

À l'aide d'une brosse à dents usée ou d'un outil similaire, nettoyer la poussière ou les peluches de la brosse.

Corps de l'aspirateur

D-6 Nettoyer l'aspirateur avec un chiffon humide

Entretien du Filtre Central

Suivre la procédure décrite ci-dessous lorsque la puissance d'aspiration n'est pas rétablie après avoir installé un sac à poussière en papier neuf.

D-7 Ouvrir le couvercle de l'aspirateur.

D-8 Retirez le filtre situé avant le moteur.

D-9 Laver le filtre à l'eau et le faire sécher à l'ombre.

D-10 Replacer le filtre central à sa position originale.

NOTE: Vérifier que le filtre est bien en place. Faute de quoi, le moteur pourrait tomber en panne.

- Ne pas laver le filtre en lave-linge, ne pas utiliser de sècheur et ne pas le faire sécher sur un radiateur.

Si l'aspirateur ne fonctionne pas :

Vérifier que l'appareil est correctement branché à la prise de courant et que cette prise est alimentée. Si le protecteur thermique de sécurité a fonctionné, attendez qu'il se réinitialise automatiquement après environ 60 minutes. Si l'appareil ne fonctionne toujours pas après avoir vérifié les points ci-dessus, amenez-le à un Centre de service agréé pour le faire réparer.

Si la capacité d'aspiration de l'aspirateur se réduit

- Arrêtez l'appareil et débranchez-le de la prise de courant.
- Vérifier que les bras, les tuyaux flexibles et le manche ne sont pas obstrués. En cas d'obstruction, enlever l'objet.
- Vérifiez si le sac à poussière est plein. S'il l'est, remplacez-le.
- Vérifiez si le filtre central est bloqué avec de la poussière. S'il l'est, nettoyez-le ou remplacez-le.

SPECIFICATIONS

	MC-CG381
Alimentation	120 V-60 Hz
Courant	10 Amps
Dimensions (l x L x H)	240 mm x 350 mm x 250 mm
Poids net	3.8 kg
Rallonges	Métal x 2
Accessoire polyvalent	√

Accessoire en option

Nom du produit	Numéro de modèle
Sac à poussière en papier (ENSEMBLE 5/u.)	C-20E

RAPPEL DE VOTRE ACHAT

Le numéro de modèle et de série de ce produit se trouvent sur la plaque signalétique située sous votre appareil. Vous devez noter le numéro de modèle et de série dans les espaces prévus à cet effet. Conservez ces instructions en guise de preuve d'achat.

N° de Modèle.

N° de Série.

Date d'achat.

Lieu d'achat.

INSTRUCCIONES DE SEGURIDAD IMPORTANTES

Cuando utilice esta aspiradora, deberá tomar siempre las precauciones básicas, incluyendo las siguientes:

LEA TODAS LAS INSTRUCCIONES ANTES DE UTILIZAR ESTA ASPIRADORA

⚠️ ADVERTENCIA

Las ADVERTENCIAS han sido diseñadas para avisarle de que se pueden producir heridas, pérdidas de vidas humanas y/o daños en la aspiradora y/o en propiedades personales si no se siguen las instrucciones dadas.

⚠️ AVISO

Los AVISOS han sido diseñados para avisarle de que se pueden producir daños en la aspiradora y/o en propiedades personales si no se siguen las instrucciones dadas.

⚠️ ADVERTENCIA

Para reducir el riesgo de incendio, sacudida eléctrica o heridas:

- No deje desatendida la aspiradora mientras está enchufada a una toma de corriente. Desenchúfela cuando no la utilice y antes de hacer en ella trabajos de mantenimiento.
- No la utilice en el exterior ni en superficies mojadas.
- No permita que sea utilizada como un juguete. Deberá tener mucho cuidado cuando sea utilizada por niños o cerca de los mismos.
- Utilícela solamente como se describe en este manual. Y utilice solamente los accesorios recomendados por el fabricante.
- No la utilice si su cable o enchufe está dañado. Si la aspiradora no funciona como es debido, se ha caído, se ha dañado, ha sido dejada en el exterior o ha caído al agua, envíela a un centro de reparaciones.
- No tire de ella ni la transporte sujetándola por el cable, no utilice su cable como un asa, no cierre una puerta pellizcando el cable, o no tire del cable estando éste rodeando una esquina o borde agudo. No pase la aspiradora por encima del cable. Mantenga el cable alejado de las superficies calientes.
- No la desenchufe tirando del cable. Para desenchufarla, sujete el enchufe, no el cable.
- No maneje la clavija ni la aspiradora con las manos mojadas.
- No meta ningún objeto por las aberturas. No la utilice estando bloqueada cualquiera de sus aberturas; evite el polvo, la pelusa, los cabellos o cualquier otra cosa que pueda reducir la circulación del aire.
- Mantenga el cabello, las ropas sueltas, los dedos y otras partes del cuerpo alejados de las aberturas y las piezas en movimiento.
- No tome nada que esté quemándose o que produzca humo como, por ejemplo, cigarrillos, fósforos o cenizas calientes.
- No la utilice sin colocar la bolsa y/o los filtros para el polvo.
- Desactive todos los controles después de desenchufarla.
- No la utilice para recoger líquidos inflamables o combustibles, como la gasolina, y no la utilice tampoco donde pueda haber tales líquidos.
- Sujete la clavija cuando bobine el cable en su carrete. No deje que la clavija dé sacudidas mientras se bobina.
- No utilice la aspiradora para recoger objetos duros y afilados, juguetes pequeños, pines, clips para papel, etc. Estos podrían dañar la aspiradora o la bolsa para el polvo.
- Cambie siempre la bolsa para el polvo después de aspirar limpiadores de alfombras, polvo normal y polvo fino. Estos productos obstruyen la bolsa, reducen la circulación de aire y pueden ser la causa de que la bolsa reviente. La aspiradora puede dañarse permanentemente si no se cambia la bolsa.
- Tenga mucho cuidado cuando limpie en escaleras. No ponga la aspiradora en sillas, mesas, etc. Manténgala en el suelo.

GUARDE ESTAS INSTRUCCIONES.

ESTA ASPIRADORA HA SIDO DISEÑADA PARA SER UTILIZADA SOLAMENTE EN CASAS

- Para reducir el riesgo de que se produzca una descarga eléctrica, esta aspiradora tiene una clavija polarizada (una patilla más ancha que la otra). Esta clavija sólo podrá introducirse de una forma en una toma de corriente polarizada. Si la clavija no se introduce completamente en la toma de corriente, invierta la clavija. Si sigue sin poder introducirse, póngase en contacto con un electricista cualificado para que instale una toma de corriente apropiada. No cambie la clavija de ninguna forma.

Aviso

Antes de enchufar su aspiradora Panasonic, asegúrese de que la tensión indicada en la placa indicadora situada en la parte posterior de la aspiradora sea la misma que la suministrada en su lugar de residencia.

A- IDENTIFICACIÓN DE LAS PARTES PRINCIPALES

- A) Cepillo para el suelo
- B) Manguito conexión
- C) Manguera
- D) Tubo curvado
- E) Tubo de extensión
- F) Entrada de aspiración
- G) Tapa saco
- H) Interruptor / botón de control de potencia
- I) Pedal de recogida del cable
- J) Enchufe
- K) Accesorio multifunción
- L) Bolsa de papel para el polvo

B - CÓMO MONTAR LA ASPIRADORA

- B-1** Introduzca el manguito conexión en la entrada de aspiración y gire el manguito hacia la derecha.
- B-2** Conecte los dos tubos de extensión introduciendo uno dentro del otro y girándolos a la vez.
- B-3** Introduzca el tubo curvado dentro del extremo superior del tubo de extensión y el cepillo de suelo en el otro extremo.

C - CÓMO UTILIZAR LA ASPIRADORA

- C-1** Saque del cable de corriente y conecte la clavija a la toma de corriente.
- C-2 Control de potencia**
「O」: Apagado
Para encender la aspiradora gírela en sentido de las agujas del reloj.

MIN: Succión mínima
MAX: Succión máxima
- C-3 Cambiar entre alfombra y suelo**
Suelo: Pulse la palanca A
Alfombra: Pulse la palanca B
- C-4 Después de haber terminado la limpieza, extraiga la clavija de la toma de corriente y pulse el pedal de recogida del cable.**
Cuando recoja el cable de corriente, pulse el pedal de recogida del cable y sujete la clavija para evitar que golpee.
- C-5 Posición de almacenamiento**
Deslice la fijación del tubo directamente dentro de su soporte.
- C-6 Posición de aparcamiento**
En caso de interrupciones momentáneas durante la tarea de limpieza, introduzca la fijación del tubo dentro del alojamiento de la parte posterior del cuerpo principal.
NOTA: Es aconsejable apagar la aspiradora cuando se realice dicha operación.

D - MANTENIMIENTO Y REPARACIÓN

⚠ PRECAUCIONES

- Antes de limpiar o realizar el mantenimiento del aparato, desenchúfela de la toma de corriente.
- Para secar los filtros, NO utilice secadores o radiadores. Séquelas a temperatura ambiente durante unas 24 horas.
- **IMPORTANTE:** Antes de volver a instalar los filtros que se han lavado, asegúrese de que estén completamente secos para evitar que se dañe la aspiradora.

NOTA: Si la bolsa no está correctamente colocada, la tapa saco no podrá cerrarse. Asegúrese de que la bolsa de papel para el polvo está correctamente colocada para evitar que se escape el polvo.
La bolsa para el polvo puede quedar mal instalada sobre la junta de goma o pellizcada entre el cartón y la carcasa, asegúrese de extenderla correctamente dentro del cuerpo de la aspiradora.

Como cambiar la bolsa de papel para el polvo

- D-1** Presione el cierre de la tapa y levante la tapa hasta que quede fijada.
- D-2** Retire la boca de la bolsa del soporte y extraiga la bolsa para el polvo.
- D-3** Coloque una bolsa para el polvo nueva.
- D-4** Cierre bien la tapa saco hasta que se oiga un clic.

Cepillo para el suelo

- D-5** Revíselo una vez al mes.
Limpie la suciedad y la pelusa del cepillo con un cepillo de dientes viejo o cualquier útil similar.

Cuerpo de la aspiradora

- D-6** Limpie la aspiradora con un paño húmedo.

Mantenimiento del Filtro Central

Si después de cambiar la bolsa para el polvo la aspiración no mejora, proceda según se indica a continuación.

- D-7** Abra la tapa saco.
- D-8** Extraiga el filtro pre-motor.
- D-9** Lave el filtro con agua y séquelo a la sombra.
- D-10** Coloque el filtro central de nuevo en su alojamiento.
NOTA: Asegúrese de recolocar el filtro. De no hacerlo, podría causar fallos al motor.
- No lave el filtro en la lavadora ni utilice secadores o radiadores para secarlo.

Qué hacer si la aspiradora no funciona

Compruebe que el aparato esté correctamente conectada a la toma de corriente y que haya suministro de energía en dicha toma. Si el protector térmico de seguridad se ha puesto en funcionamiento, aguarde hasta que se reinicialice una vez transcurridos unos 60 segundos.
Llame a un servicio técnico autorizado siempre que tras realizar los pasos aquí mencionados el aparato no funcione.

Qué hacer cuando la aspiradora reduce el poder de aspiración

- Detenga el aparato y desconéctelo del enchufe.
- Compruebe que los tubos, manguera y accesorios no estén obstruidos. Si existe algún atasco, elimínelo.
- Compruebe si la bolsa está llena y reemplácela en caso afirmativo.
- Compruebe si el filtro pre-motor está taponado con polvo. En caso afirmativo, límpielo o reemplácelo.

ESPECIFICACIONES

	MC-CG381
Alimentación	120 V-60 Hz
Corriente	10 Amps
Dimensiones (A x L x Al)	240 mm x 350 mm x 250 mm
Peso neto	3.8 kg
Tubos de extensión	Metal x 2
Accesorio multifunción	√

Accesorio opcional

Nombre del producto	Model number
Bolsa de papel para el polvo (paquete 5/uds.)	C-20E

AVISO PARA EL CLIENTE

El número de serie y modelo de este producto se encuentran en la placa de características situada en la parte inferior de la aspiradora. Anote el modelo y número de serie en los lugares provistos y guarde este libro como prueba permanente de su compra.

Nº de Modelo.
Nº de Serie.
Fecha de compra.
Lugar de compra.

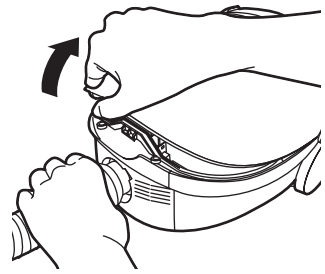
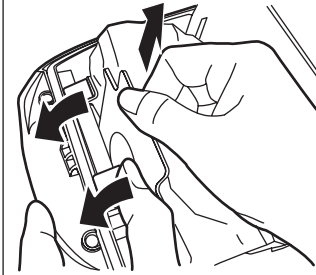
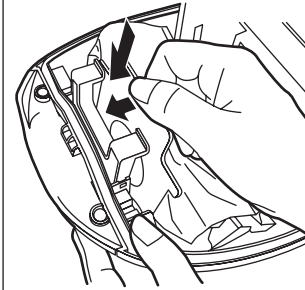
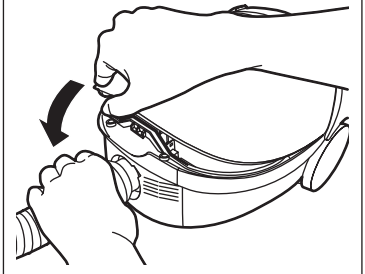
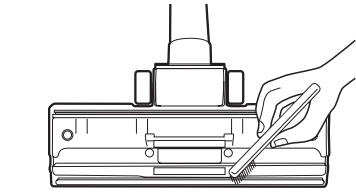
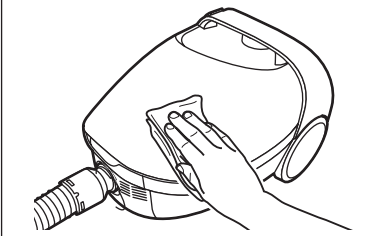
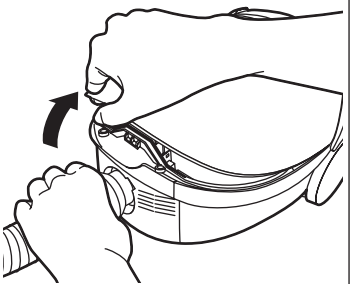
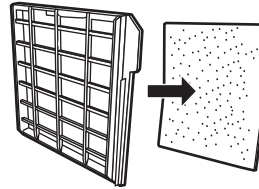
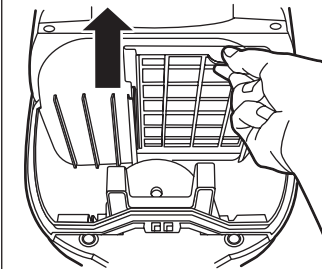
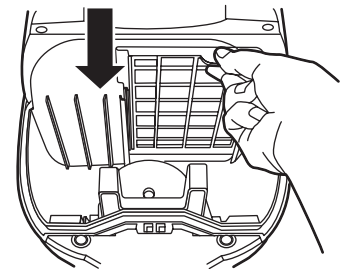
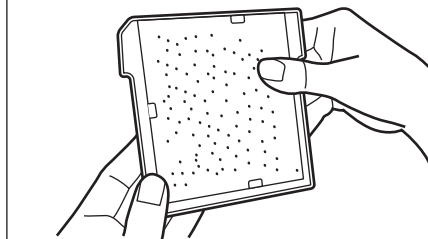
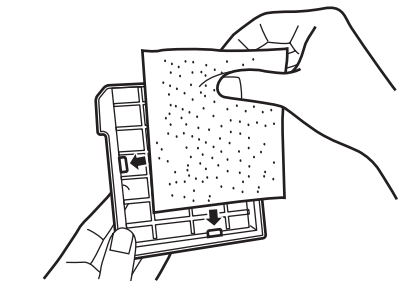
D**D-1****D-2****D-3****D-4****D-5****D-6****D-7****D-8****D-9****D-10**

WARRANTY

Panasonic Vacuum Cleaner Limited Warranty (United States)

Panasonic Consumer Electronics Company (collectively referred to as "the warrantor" will repair this product with new or refurbished parts free of charge, in the U.S.A. or Puerto Rico for one (1) year from the date of original purchase in the event of a defect in materials or workmanship.

This Limited Warranty Excludes both Labor and Parts for the following items which require normal replacement: Disposable Dust Bag, Filters, Belts, Light Bulbs, Agitator Brushes and Batteries (if supplied).

Carry-in or mail-in service in the U.S.A. can be obtained during the warranty period by contacting a Panasonic Services Company (PASC) Factory Servicenter listed in the Servicenter Directory. Or call, toll-free, 1-800-211-PANA (7262) to locate a PASC Authorized Servicenter. Carry-in or mail-in service in Puerto Rico can be obtained during the warranty period by calling the local Panasonic Sales Company telephone number listed in the Servicenter Directory.

This warranty is extended only to the original purchaser. A purchase receipt or other proof of date of original purchase will be required before warranty performance is rendered.

This warranty only covers failures due to defects in materials and workmanship which occur during normal use and does not cover damages which occur in shipment, or failures which are caused by products not supplied by the warrantor, or failures which result from accident, misuse, abuse, neglect, mishandling, misapplication, faulty installation, improper operation or maintenance, alteration, modification, power line surge, improper voltage supply, lightning damage, commercial use such as hotel, office, restaurant or other business or rental use of the product, or service by anyone other than a PASC Authorized Servicenter, or damage that is attributable to acts of God.

LIMITS AND EXCLUSIONS:

There are no express warranties except as listed above.

THE WARRANTOR SHALL NOT BE LIABLE FOR INCIDENTAL OR CONSEQUENTIAL DAMAGES RESULTING FROM THE USE OF THIS PRODUCT, OR ARISING OUT OF ANY BREACH OF THIS WARRANTY. ALL EXPRESS AND IMPLIED WARRANTIES, INCLUDING THE WARRANTIES OF MERCHANTABILITY AND FITNESS FOR A PARTICULAR PURPOSE, ARE LIMITED TO THE APPLICABLE WARRANTY PERIOD SET FORTH ABOVE.

Some states do not allow the exclusion or limitation of incidental or consequential damages, or limitations on how long an implied warranty lasts, so the above exclusions or limitations may not apply to you.

This warranty gives you specific legal rights and you may also have other rights which vary from state to state. If a problem with this product develops during or after the warranty period, you may contact your dealer or Servicenter. If the problem is not handled to your satisfaction, then write to the Consumer Affairs Department at the listed address on the back cover.

Garantía

Garantía de la aspiradora de Panasonic (United States)

Panasonic Consumer Electronics Company o Panasonic Sales Company (colectivamente referido como garante) arreglará este producto gratis con piezas nuevas o restauradas en los Estados Unidos o Puerto Rico por un año de la fecha de compra original en caso de un defecto en las materiales o en el montaje del producto.

Esta garantía excluye ambos el labor y las piezas para las siguientes piezas que requieren el cambio normal: las bolsas para polvo, los filtros, las correas, las bombillas, los cepillos para agitador, y las pilas (si están incluidas).

En los Estados Unidos puede llevar este producto para darle servicio durante el período de garantía a Panasonic Services Company (PASC) Factory Servicenter. Busque este nombre en el guía Servicenter. O llame gratis al 1-800-211-PANA (7262) para localizar un Centro PASC autorizado. En Puerto Rico, lleve o mande por correo este producto a la Panasonic Sales Company local durante el período de garantía. Busque el número de teléfono en el guía Servicenter.

Se ofrece únicamente la garantía al comprador original. Se necesitan el recibo de compra u otra prueba de la fecha de compra para obtener asistencia incluida en la garantía.

Esta garantía incluye únicamente los defectos en materiales o en el montaje que ocurre durante el uso normal y no incluye el daño causado por transporte o problemas que son causados por productos que no son Panasonic o problemas que resultan en los accidentes, el mal uso, el abuso, el descuido, el manejo malo, la aplicación mala, la instalación mala, la operación inapropiada, el cuidado malo, la alteración, la modificación de este producto, o el uso comercial como en hoteles, oficinas, restaurantes, o alquilar para uso, o arreglado por alguien que no está autorizado por Panasonic, o daños resultados por los actos de Dios.

Límites y exclusiones:

No hay garantías expresadas excepto las descritas arriba. El garante no será responsable de los daños incidentales o consiguientes resultados del uso de este producto o violación de esta garantía. Todas las garantías expresadas o implícitas incluso las garantías de comercio y del propósito particular están limitadas por el período de garantía descrito arriba.

Algunos estados no permiten el límite o la exclusión de daños incidentales o consiguientes ni límite del tiempo de la garantía por eso los límites o exclusiones descritos arriba no le son aplicables a usted.

Esta garantía le da ciertos derechos legales y es posible que usted tenga otros derechos que varían de estado a estado. Si un problema con esta problema ocurre durante o después del período de la garantía, puede informarse en su tienda o a su Centro de Servicio. Si el problema no se resuelve a su satisfacción, escriba al Consumer Affairs Department en la dirección incluida en la última página de este manual.

Panasonic Canada Inc.
5770 Ambler Drive, Mississauga, Ontario L4W 2T3

PANASONIC PRODUCT - LIMITED WARRANTY

EXCHANGE PROGRAM

Panasonic Canada Inc. warrants this product to be free from defects in material and workmanship and agrees to replace the product for a period as stated below from the date of original purchase.

Vacuum Cleaner

One (1) year

LIMITATIONS AND EXCLUSIONS

This warranty does not apply products purchased outside Canada or to any product which has been improperly installed, subjected to usage for Which the product was not designed, misused or abused, damaged during shipping, or which has been altered or repaired in any way that affects the reliability or detracts from the performance, nor does it cover any product which is used commercially. Parts such as disposable dust bags, filters, belts, light bulbs and agitator brushes are not covered by this warranty.

Rechargeable batteries are warranted for ninety (90) days from date of original purchase. This warranty is extended to the original end user purchaser only. A purchase receipt or other proof of date of original purchase is required before warranty service is performed.

THIS EXPRESS, LIMITED WARRANTY IS IN LIEU OF ALL OTHER WARRANTIES, EXPRESS OR IMPLIED, INCLUDING ANY IMPLIED WARRANTIES OF MERCHANTABILITY AND FITNESS FOR A PARTICULAR PURPOSE.

IN NO EVENT WILL PANASONIC CANADA INC. BE LIABLE FOR ANY SPECIAL, INDIRECT OR CONSEQUENTIAL DAMAGES.

In certain instances, some jurisdictions do not allow the exclusion or limitation of incidental or consequential damages, or the exclusion of implied warranties, so the above limitations and exclusions may not be applicable.

CONTACT INFORMATION

For product information and operation assistance, please contact:

Our Customer Care Centre: Telephone #: (905) 624-5505
1-800#: 1-800-561-5505
Fax #: (905) 238-2360
Email link: "customer support" on www.panasonic.ca

For defective product exchange within the warranty period, please contact the original dealer or our Customer Care Centre.

Panasonic Canada Inc.
5770 Ambler drive, Mississauga, Ontario L4W2T3

Certificat de garantie limitée Panasonic

PROGRAMME D'ÉCHANGE

Panasonic Canada Inc. garantit cet appareil contre tout vice de fabrication et accepte de remplacer le produit pendant la période indiquée ci-dessous et commençant à partir de la date d'achat original.

Aspirateurs

Un (1) an

LIMITATIONS ET EXCLUSIONS

Cette garantie n'est valide que pour les appareils achetés au Canada et ne couvre pas les dommages résultant d'une installation incorrecte, d'un usage abusif ou impropre ainsi que ceux découlant d'un accident en transit ou de manipulation. De plus, si l'appareil a été altéré ou transformé de façon à modifier l'usage pour lequel il a été conçu ou utilisé à des fins commerciales, cette garantie devient nulle et sans effet. Les brosses, les courroies, les ampoules électriques, les filtres et les sacs à poussière ne sont pas couverts par cette garantie. Les piles rechargeables sont couvertes pour une période de quatre-vingt-dix (90) jours de la date d'achat original.

Cette garantie est octroyée à l'utilisateur original seulement. La facture ou autre preuve de la date d'achat original sera exigée pour toute réparation sous le couvert de cette garantie.

CETTE GARANTIE LIMITÉE ET EXPRESSE REMPLACE TOUTE AUTRE GARANTIE, EXPRESSE OU IMPLICITE, INCLUANT LES GARANTIES IMPLICITES DU CARACTÈRE ADÉQUAT POUR LA COMMERCIALISATION ET UN USAGE PARTICULIER.

PANASONIC N'AURA D'OBLIGATION EN AUCUNE CIRCONSTANCE POUR TOUT DOMMAGE DIRECT, INDIRECT OU CONSÉCUTIF.

Certaines juridictions ne reconnaissent pas les exclusions ou limitations de dommages indirects ou consécutifs, ou les exclusions de garanties implicites. Dans de tels cas, les limitations stipulées ci-dessus peuvent ne pas être applicables.

DEMANDE DE RENSEIGNEMENTS

Pour des renseignements ou de l'aide sur le fonctionnement de l'appareil, veuillez contacter

notre service à la clientèle au : N° de téléphone: (905) 624-5505
Ligne sans frais: 1-800-561-5505
N° de télécopieur : (905) 238-2360
Lien courriel : «Contactez-nous» à www.panasonic.ca

Pour l'échange de produits défectueux durant la période de garantie, veuillez contacter votre détaillant ou notre service à la clientèle.

**PANASONIC CORPORATION
OF NORTH AMERICA**
One Panasonic Way Secaucus,
New Jersey 07094
World Wide Web Address
<http://www.panasonic.com>

**PANASONIC SALES COMPANY,
DIVISION OF PANASONIC PUERTO
RICO, INC.**
Ave. 65 de Infanteria.Km.9.5 San Gabriel
Industrial Park Carolina,Puerto Rico 00985

PANASONIC CANADA INC.
5770 Ambler Drive Mississauga, Ontario
L4W 2T3

V01Z5400U
C0808-0
Printed in P.R.C.
Imprimé à R.P.C.

Free Manuals Download Website

<http://myh66.com>

<http://usermanuals.us>

<http://www.somanuals.com>

<http://www.4manuals.cc>

<http://www.manual-lib.com>

<http://www.404manual.com>

<http://www.luxmanual.com>

<http://aubethermostatmanual.com>

Golf course search by state

<http://golfingnear.com>

Email search by domain

<http://emailbydomain.com>

Auto manuals search

<http://auto.somanuals.com>

TV manuals search

<http://tv.somanuals.com>