

# Parrot CK 3000 EVOLUTION

**User's Guide**  
**Guide de l'utilisateur**  
**Guía del usuario**  
**Guida per l'utente**  
**Handleiding**  
**Benutzerrhandbuch**  
**Manual do utilizador**

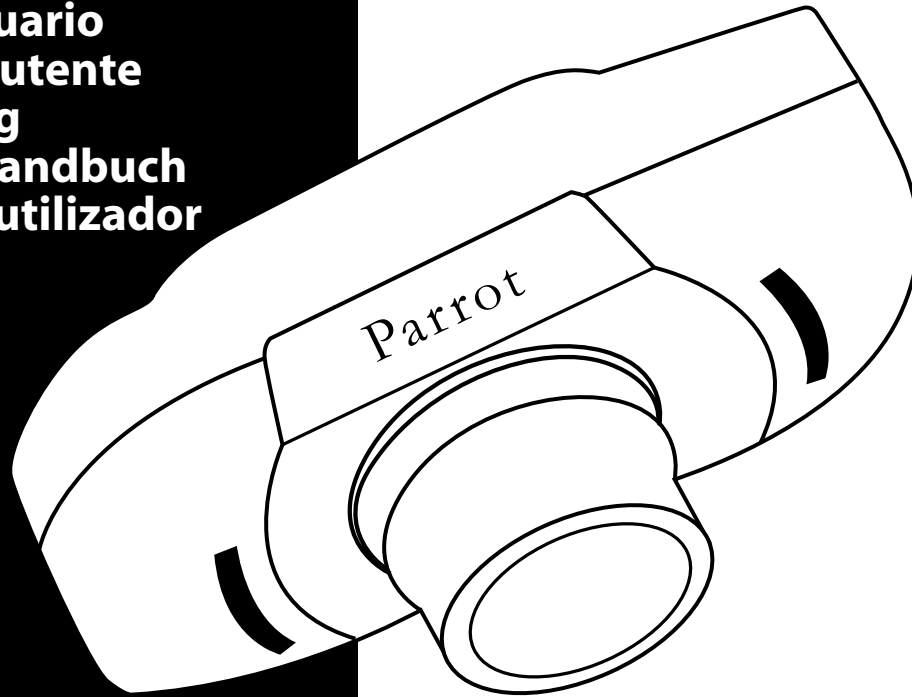

English Français Español  
Italiano Nederlands Deutsch Português

**[www.parrot.biz](http://www.parrot.biz)**

**[www.parrot.biz](http://www.parrot.biz)**

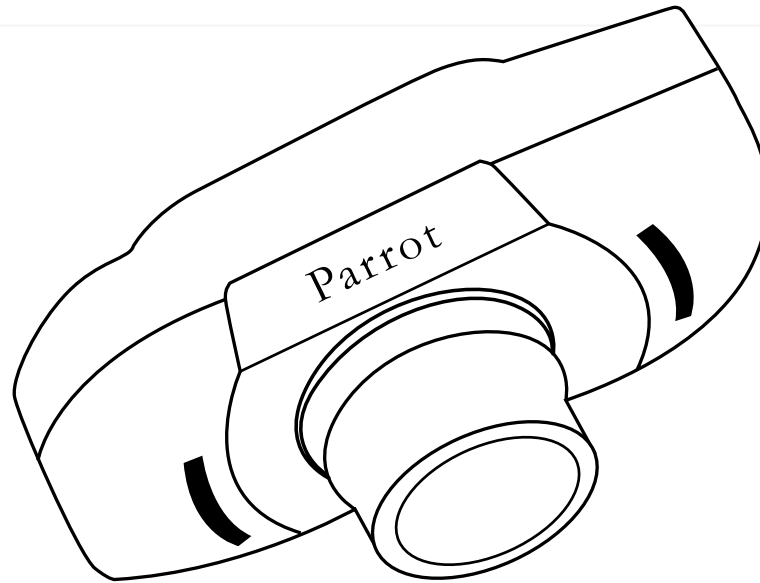

<b>English</b>	<b>5</b>
<b>Français</b>	<b>15</b>
<b>Español</b>	<b>25</b>
<b>Italiano</b>	<b>35</b>
<b>Nederlands</b>	<b>47</b>
<b>Deutsch</b>	<b>59</b>
<b>Português</b>	<b>69</b>

**Warning :**

The manufacturer Parrot S.A. and its affiliates should not be held liable towards End-Users or third parties for prejudice caused by misuse of the product, nor for usage that would be in violation of local traffic regulations and laws.

**Disclaimer :**

The information in this document is subject to change without notice and does not represent a commitment on the part of vendor. No warranty or representation, either expressed or implied, is made with respect of quality, accuracy or fitness for any particular purpose of this document. The associated with it at any time without obligation to notify any person or organization of such changes. In no event will the manufacturer be liable for direct, indirect, special, incidental or consequential damages arising out of the use or inability to use this product or documentation, even if advised of the possibility of such damages. This document contains materials protected by copyright. All rights are reserved. No part of this manual may be reproduced or transmitted in any form, by any means or for any purpose without express written consent. Product names appearing in this document are mentioned for identification purposes only. All trademarks, product names appearing in this document are registered property of their respective owners.

**FCC Compliance Statement :**

This device complies with part 15 of the FCC rules. Operation is subject to the following two conditions :

- 1- This device may not cause harmful interference.
- 2- This device must accept any interference received, including interference that may cause undesired operation.

**Declaration of Conformity:**

We, Parrot S.A. of 174 Quai de Jemmapes, 75010 Paris, France, declare under our sole responsibility that our product, Parrot EVOLUTION, to which this declaration relates is in conformity with appropriate standards EN300328, EN301489-17, EN 60950 following the provision of Radio Equipment and Telecommunication Equipment directive 1995/5/EC with requirements covering EMC directive 89/336/EEC and Low Voltage directive 73/23/EEC.

**Bluetooth:**

The Bluetooth® word mark and logos are owned by the Bluetooth® SIG, Inc. and any use of such marks by Parrot S.A is under license. Other trademarks and trade names are those of their respective owners.

---

# English

English

Français

Español

Italiano

Nederlands

Deutsch

Português

User's guide

---

## INTRODUCTION

The **CK3000 EVOLUTION** Car Kit allows you to use your mobile phone in the car with the highest level of comfort and the greatest possible safety.

- The voice help feature and the voice recognition capability enable you to use your phone without taking your hands off the wheel.
- Your conversation is amplified through the vehicle's speakers.

The **CK3000 EVOLUTION** offers you the following features:

- Wireless radio connection with your mobile phone
- Full duplex hands-free conversations with echo cancellation
- Background noise reduction
- Voice recognition (up to 150 names) \*
- Automatic muting of the car stereo and connection to your vehicle's speakers
- Registering of up to three mobile phones

## Kit Contents

- Keypad
- Power supply cable
- Electronic control unit
- Microphone
- Mute cable
- User guide

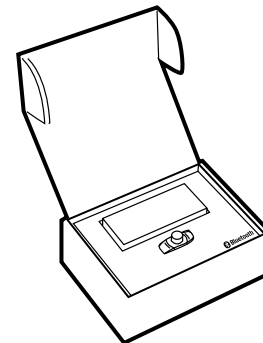

*\* Feature only available with certain mobile phones.*

## FITTING

If your **CK3000 EVOLUTION** is installed by a professional, skip directly to the next chapter, entitled «Getting Started».

The **CK3000 EVOLUTION** comprises an electronic control unit, a microphone, a 2-key remote control and two ISO connector plugs for the car stereo.



### **Electronic control unit:**

Do not install the control unit near the vehicle's heater or air conditioning unit. Protect the unit from direct exposure to sunlight. Avoid enclosing the unit inside the vehicle's metal wings or panels, which could affect the quality of the Bluetooth® link.



### **Microphone:**

The microphone must be pointed towards the driver and preferably fitted between the sun visor and the rear-view mirror.



### **Keypad:**

You are advised to fit the keypad where it can easily be reached, preferably on a flat surface that has first been cleaned.

Connect the mute cable to the connector provided on the keypad. Ensure that the red and green LEDs light up and switch off according to the position of the key in the ignition.



**CAUTION**



### **Connecting the mute cable and power supply cable:**

The mute cable is fitted with black ISO connectors.

The power supply cable is fitted with grey ISO connectors.



### **Car stereo with ISO plugs:**

Disconnect the car stereo's audio and power leads.

Join the female connectors of the mute cable and power supply cable to the car stereo.

Join the vehicle's audio and power cables to the male connectors.

If the car stereo features a mute jack, connect the yellow wire of the mute cable to one of the «Mute in» jacks (1, 2 or 3). Refer to your car stereo's manual to determine the position of the mute jack.

## CAUTION

- The red wire of the power cable must be connected to the constant 12V supply, the orange wire to the ignition 12V and the black wire to earth.
- Check the wiring diagram of the car stereo's ISO power connector plug.
- On some vehicles, the positions of the red and orange wires may need to be reversed. This can easily be done by reversing the fuse holders.
- Do not connect the orange wire to the constant 12V supply, as you could run down the vehicle's battery.

### Car stereo without an ISO plug:

You can use a specific adapter for the vehicle (not supplied)  
 If you do not have an adapter, connect each wire in turn if your vehicle does not have ISO connector plugs.  
 If the car stereo has a mute jack, connect using the yellow wire of the mute cable.

## CABLE DIAGRAM CONNECTION

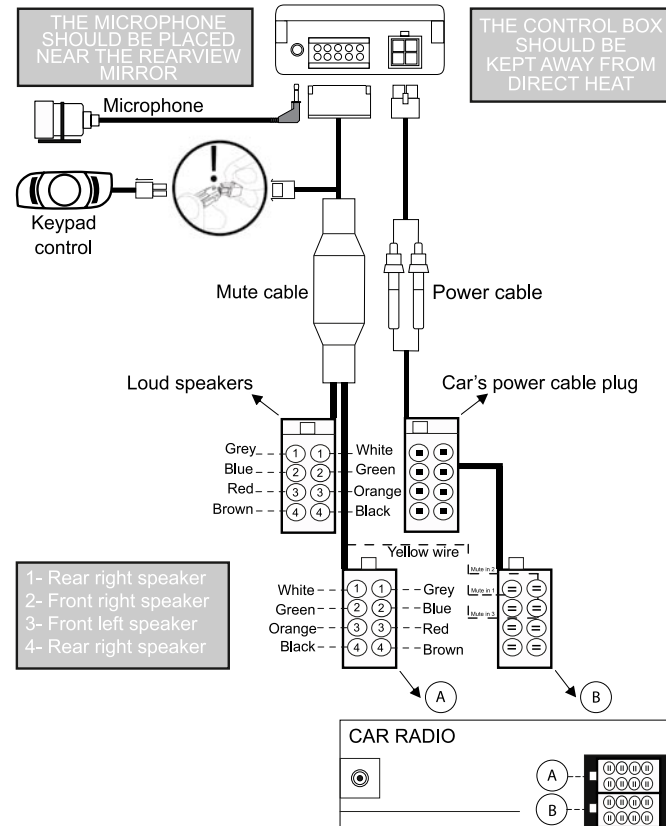



## GETTING STARTED

### Choosing the Language When Using for the First Time

- Click the central button - the kit says «LANGUAGE» and then the name of the language currently used by the kit.
- If you are happy with the language, you can exit the menu by pressing the red button or go to the next menu by turning the scroll wheel.
- If you wish to change the language, access the menu by clicking the central button or green button.
- When you turn the scroll wheel, the kit announces the languages available (English, French, Spanish, Italian, Dutch, German, Portuguese).
- When you hear the required language, confirm by clicking the central button or green button.
- You will hear a confirmation message.

### Adjusting the Volume When Using for the First Time

- Click the central button - the kit says «LANGUAGE» and then the name of the language currently used by the kit.
- Turn the scroll wheel until the kit says «VOLUME».
- A beep enables you to determine the current volume level.
- To increase or decrease the volume, access the menu by clicking the central button or green button.
- Turn the scroll wheel towards the right to increase the volume or towards the left to decrease the volume. When you are happy with the level, confirm by clicking the central button or green button.
- You will hear a confirmation beep.

## Pairing

The first time that you switch the kit on, you must pair your mobile phone with the hands-free kit.

- Enable the Bluetooth mode on your mobile phone.
- Search for any peripherals.



For further information, refer to the chapter entitled «Pairing» in your mobile phone's user guide or check out the [www.parrot.biz](http://www.parrot.biz) website [http://www.parrot.biz/guide\\_chm/evolution/index.html](http://www.parrot.biz/guide_chm/evolution/index.html)

On the left of the screen, click on the «Bluetooth® phones» heading. By choosing the required mobile, you can access all the configuration procedures.

- Once detected, «Parrot EVOL» is displayed on your phone.
- Select it.
- Enter the link code (**1234**) when prompted by your phone and then confirm. The **CK3000 EVOLUTION** connects to your phone and says «pairing successful».

All the menus are now available when you click the central button and their name is announced by the hands-free kit when you turn the scroll wheel. You are now connected to the hands-free kit and can use it to make and receive calls.

## **Making and Receiving Calls**

### **Making a call manually:**

- Dial the number using the phone's keypad.
- The conversation automatically switches to hands-free mode. Otherwise, press the kit's green button.

### **Receiving a call:**

- Press the kit's green button or say «PHONE» (refer to the chapter entitled «Magic Words») to receive the call.
- Press the red button on the hands-free kit or say «HANG UP» (refer to the chapter entitled «Magic Words») if you wish to reject the call.

### **Ending a call:**

- Press the red button on the hands-free kit or say «HANG UP» to end the call.

### **Voicemail:**

You can access your voicemail functions from the hands-free kit.

- Dial up your voicemail.
- When you hear the messages, click the central scroll wheel. The kit says «0».
- Then turn the scroll wheel until you hear the required number (1, 2, 3, etc.).
- Confirm by pressing the scroll wheel.

### **Redial function\*:**

- Hold down (long click: +2 sec) the green key on the hands-free kit to redial the last number dialled. The kit says «Redial».

### **Volume during calls:**

- During the call, adjust the volume by turning the central scroll wheel.

### **Making a call via voice recognition \*:**

- Press the green button or say «PHONE» if the magic words are activated (refer to the chapter entitled «Magic Words»).
- Wait until you hear the beep.
- Say the name of the person that you wish to call. You must have first recorded the voiceprints on your phone or kit (refer to the chapter entitled «Adding Voiceprints»).
- If several numbers are associated with the name, say «Home», «Work» or «Mobile» after the second beep.

### **Discreet mode:**

- During a call, if you wish to switch your call over to your mobile, press the green button. The kit says «DISCREET MODE».
- Press the green button again to switch back to hands-free mode.

*\* This function is only available on certain phones.*

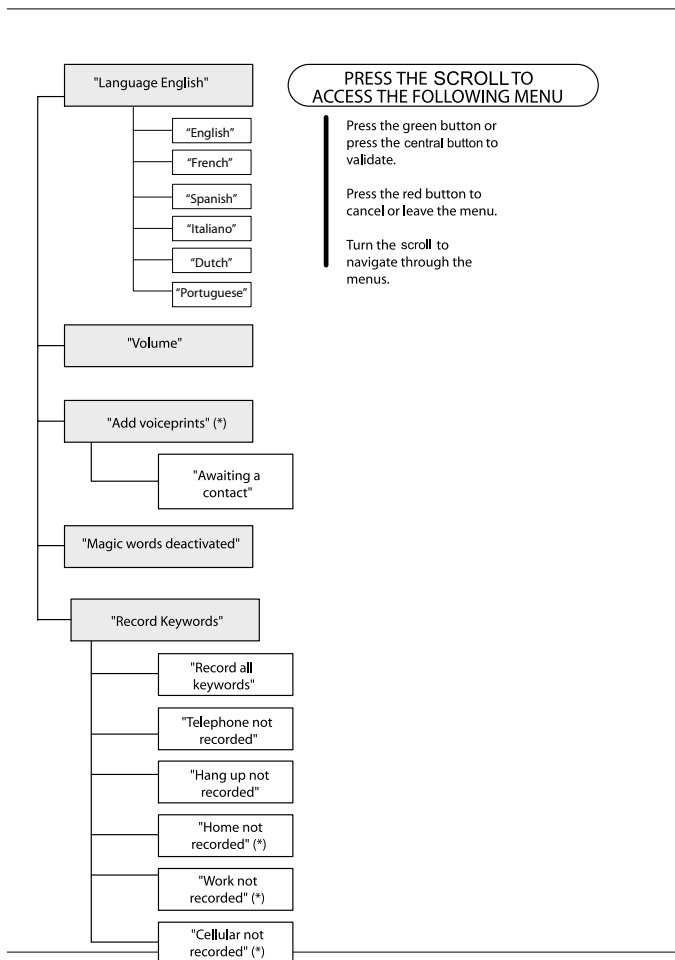

## ACCESSING THE MENUS

### To access the kit's menus:

- Click the central button.
- The kit says «LANGUAGE» and then the name of the current language.
- When you turn the central scroll wheel, the kit says the different menus.
- You can exit the menus by pressing the red button on the keypad or by not pressing anything for more than 15 seconds.

### Changing the Language

- Click the central scroll wheel - the kit says «LANGUAGE» and then the name of the current language.
- If you are happy with the language, you can exit the menu by pressing the red button or go to the next menu by turning the scroll wheel.
- If you wish to change the language, access the menu by clicking the central button or green button.
- When you turn the scroll wheel, the kit announces the languages available (English, French, Spanish, Italiano, Dutch, Portuguese)
- When you hear the required language, confirm by clicking the central button or green button.
- You will hear a confirmation message.

### Adjusting the Volume

- Click the central button - the kit says «LANGUAGE» and then the name of the language currently used by the kit.
- Turn the scroll wheel until the kit says «VOLUME».
- A beep enables you to determine the current volume level.
- To increase or decrease the volume, access the menu by clicking the central button or green button.

■ Turn the scroll wheel towards the right to increase the volume or towards the left to decrease the volume. When you are happy with the level, confirm by clicking the central button or green button.

■ You will hear a confirmation beep.

### Adding Voiceprints \*

■ Click the central button - the kit says «LANGUAGE» and then the name of the language currently used by the kit.

■ Turn the scroll wheel until the kit says «ADD VOICEPRINTS».

■ Access the menu by clicking the central button or green button.

■ The kit disconnects from the phone and is now ready to receive your contact names.

To send a contact name, refer to your phone's user guide or connect to the [www.parrot.biz](http://www.parrot.biz) website for details on the procedure for your phone.

Connect to our [www.parrot.biz](http://www.parrot.biz) website or go straight to the [http://www.parrot.biz/guide\\_chm/evolution/index.html](http://www.parrot.biz/guide_chm/evolution/index.html)

On the left of the screen, click on the «Bluetooth phones» heading: by choosing the required phone, you can access all the configuration procedures.

As soon as the kit receives a contact, it gives you the instructions to be followed.

\* This function is only available on certain phones.

### Magic Words

Magic words are used to accept an incoming call or end a call, as well as activate the voice recognition feature without taking your hands off the wheel.

■ Click the central button - the kit says «LANGUAGE» and then the name of the language currently used by the kit.

■ Turn the scroll wheel until the kit says «MAGIC WORDS» and the current status («ACTIVATED» or «DEACTIVATED»).

■ If you are happy with the status, you can go to the next menu by turning the scroll wheel or exit the menu by clicking the red button.

■ If you wish to change the status, click the central button or green button. The status changes. It changes from «activated» to «deactivated» or vice-versa. The kit announces the new status.

■ If you choose to activate the magic words but have not yet recorded the words «PHONE» and/or «HANG UP», the kit automatically switches to record mode. The kit guides you through the process for recording the magic words.

■ Once the magic words have been successfully recorded, they will be activated.

### Recording Keywords Phone - Hang Up - Home\* - Mobile\* - Work\*

■ Click the central button - the kit says «LANGUAGE» and then the name of the language currently used by the kit.

■ Turn the scroll wheel until the kit says «RECORD KEYWORDS». Confirm by clicking the central button or green button.

■ The kit says «RECORD ALL KEYWORDS».

■ If you do not wish to record all the keywords, turn the scroll wheel to access the required keyword.

\* These words are only available on certain phones.

- If one or more keywords have already been recorded, the kit selects the first keyword not to have been recorded.
- Press the central button or green button to start recording. Follow the instructions given by the kit.
- When a keyword has been successfully recorded, the kit automatically moves to the next keyword.
- When all keywords have been recorded correctly, the kit automatically activates them.
- You can exit the menu at any time by pressing the red button and record or re-record the keywords at a later stage.

## SPECIAL MENU ERICSSON & SONY ERICSSON

The Main Menu consists of the following 4 sections: «Phonebook», «Parameters», «Keywords» and «Reset memory». You can access the menu items by selecting the desired menu item using the ↓ key and confirm by pressing «Yes»

In the phone Menu go to «Extras» for T39/T39m/R520m, or «Connect» for T68/T68m/T68i/T606/T608/T610/T616/T618/T630/Z600/Z608.

Press ↓ until «Accessories» and press on «Yes». «Parrot Menu» is displayed, click «Yes»; menu headings are displayed.

### Phonebook

#### To learn and relearn a name :

Highlight the desired name and press «Yes» to confirm.

#### Search :

Allows you to look for a name by its first letter(s). To do this, type a letter and confirm by pressing «Yes».

### Parameters

#### Volume :

This function adjusts the volume of **CK3000 EVOLUTION**. Click Yes and adjust using ◀ or ▶ Press «Yes» to confirm.

#### Auto answer :

This function enables or disables automatic answering of incoming calls. Click «Yes», and then select «Enable» or «Disable».

#### User :

When several telephones are connected to **CK3000 EVOLUTION**, this function identifies the telephone with priority. The phone with the highest priority is the first phone to which the kit tries to connect to. Click Yes, «Main user?» is displayed, confirm.

#### Caller ID :

This function lets you know the identity of the caller. With this function enabled, when you receive a call, the name of the person calling you is pronounced if it is already stored in your phone book and corresponding voice tag is assigned. Click Yes and select «Enable» or «Disable».

#### Multi-Tel :

This function is available for Ericsson and Sony Ericsson phones equipped only with the «Headset» profile. The affected phones are Ericsson R520, T39, T68m and the first Sony Ericsson T68i phones (software version lower than R2E). This option allows the simultaneous use of these different phones during a single session of use.

The first phone getting connected to the **CK3000 EVOLUTION** is the main phone for the use session of the car-kit (until extinction).

---

If the option «Multi-Tel» is activated for this phone, the **CK3000 EVOLUTION** will accept incoming calls from the other phones if they were previously paired with the **CK3000 EVOLUTION**.

**Warning :**

The «Multi-Tel» function is now compatible with the T68i, T610, T616, T618, Z600 and Z608 (with specific software versions). This function is available when the «Powersave» mode is activated in the phone, i.e. «Headset» profile mode.

Once this mode activated, the **CK3000 EVOLUTION** has to identify every phone in this new mode. It should be necessary to connect separately each phone with the **CK3000 EVOLUTION** and restarting it between each identification.

### Voice recognition

**N° Phone :**

Keywords for calling V-Cards («Home», «Work» and «Cellular») can be accessed by clicking «Yes», Tel. N°. The voice recognition learning sequence is exactly the same as the one for the names.

**Key words :**

Key words are «Phone» and «Hang Up». You need to record your own key words for use with «Wordspotting» option.

**Wordspotting :**

If activated, enables use of keywords to make a call and to hang up.

- Activated: use keywords or buttons
- Deactivated: use buttons only

---

**Pers. Dic :**

The key words are pre-recorded in the car kit for French language only (the language is determined by the language used by the menus of the phone). You need to activate this option if you want to use your own recorded keywords.

### Erasing the memory

Click «Yes», and «Clear memory?» is displayed. Confirm by pressing «Yes» and «Memory erasing in progress. Please wait!» - is announced. To cancel, press «No». It is possible to erase the memory and reset the system without using the Parrot menu. To do this, hold the red and the green buttons together.

---

# Français

English

**Français**

Español

Italiano

Nederlands

Deutsch

Portugués

Guide de l'utilisateur

---

## INTRODUCTION

Le **Car Kit Parrot EVOLUTION** vous permet d'utiliser votre téléphone en voiture avec le meilleur confort et la meilleure sécurité possible.

- L'aide vocale et la reconnaissance vocale vous permettent de l'utiliser sans lâcher votre volant.
- Votre conversation s'effectue à travers les haut-parleurs de votre véhicule.

Le **Parrot EVOLUTION** vous offre les fonctionnalités suivantes :

- Connexion radio sans fil avec votre téléphone
- Conversation mains-libres full duplex avec suppression d'écho
- Réduction du bruit de fond
- Reconnaissance vocale (jusqu'à 200 noms) \*
- Coupure automatique de l'autoradio et connexion aux enceintes de votre véhicule.
- Jumelage jusqu'à 3 téléphones

## Contenu de l'emballage

- Clavier
- Câble d'alimentation
- Boîtier électronique
- Microphone
- Câble mute
- Notice d'utilisation

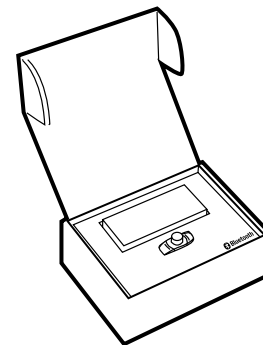

*\* Fonction disponible uniquement avec certains téléphones*



## MONTAGE

Si votre Parrot EVOLUTION est installé par un professionnel, passez directement au chapitre suivant, la phase de Jumelage.

Le Parrot EVOLUTION se compose d'un boîtier électronique, d'un microphone, d'une télécommande à 2 touches et deux faisceaux de connexion ISO pour l'autoradio.



### **Boîtier électronique :**

N'installez pas le boîtier près du chauffage ou de la climatisation.

Protégez le boîtier d'une exposition directe au soleil.

Évitez d'enfermer le boîtier entre des parois métalliques qui altèreraient la qualité de la liaison Bluetooth®.



### **Microphone :**

Le microphone doit être dirigé vers le conducteur et installé de préférence entre le pare-soleil et le rétroviseur intérieur.



### **Clavier :**

Nous vous conseillons de l'installer à un endroit facilement accessible, de préférence sur une surface plane nettoyée auparavant.

Reliez le clavier au connecteur prévu à cet effet sur le câble mute. Vérifiez que les voyants rouge et vert s'allument et s'éteignent selon la position de la clé de contact.



**ATTENTION**



### **Connexion du câble mute et du câble d'alimentation :**

Le câble mute est équipé de connecteurs ISO de couleur noire.

Le câble d'alimentation est équipé de connecteurs ISO de couleur grise.

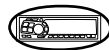

### **Autoradio avec prises ISO :**

Déconnectez les faisceaux audio et alimentation de l'autoradio

Reliez les connecteurs femelles du câble mute et du câble d'alimentation à l'autoradio

Reliez les faisceaux audio et alimentation du véhicule aux connecteurs mâles.

Si l'autoradio est équipée d'une entrée Mute, reliez le fil jaune du câble mute à l'une des entrées « Mute in » 1, 2 ou 3. Consultez la documentation de l'autoradio pour déterminer la position de l'entrée mute.

## ATTENTION

- Le fil rouge du câble d'alimentation doit être connecté au 12V permanent, le fil orange au 12V après-contact et le fil noir à la masse.
- Vérifiez le schéma électrique du faisceau d'alimentation ISO de l'autoradio.
- Sur certains véhicules, il est nécessaire d'inverser les positions des fils rouge et orange. Cette opération s'effectue simplement en inversant les porte-fusibles.
- Ne connectez pas le fil orange au 12V permanent, vous risqueriez de provoquer la décharge de la batterie du véhicule.

### Autoradio sans prise ISO :

Vous pouvez utiliser un faisceau d'adaptation spécifique au véhicule (non fourni)  
 Si vous ne disposez pas d'un adaptateur, réalisez un montage fil à fil si la connectique du véhicule n'est pas ISO.  
 Si l'autoradio possède une entrée « mute », effectuez la connexion avec le fil jaune du câble mute.

## SCHÉMA DE MONTAGE

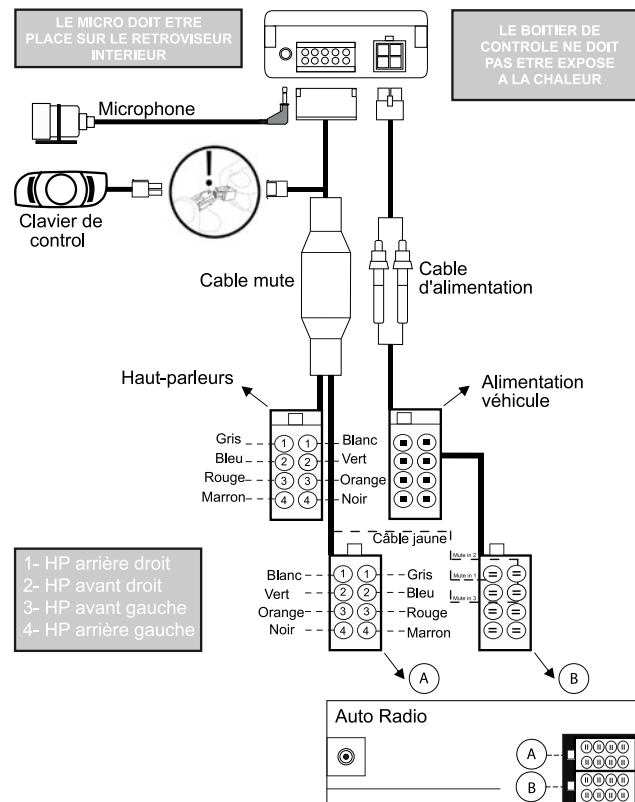

## JUMELAGE

Choix de la langue lors de la 1ère utilisation

- Appuyez sur le bouton central en laissant le doigt appuyé 2 s (clic long). Le kit annonce la langue en cours d'utilisation par le kit
- Lorsque vous tournez la molette le kit énonce les langues disponibles (English, French, Spanish, Italian, Dutch, German, Portuguese)
- Une fois que vous avez entendu la langue qui vous intéresse, validez en appuyant rapidement sur le bouton central (clic court)

### Jumelage

Lors de la première mise sous tension, il est nécessaire de jumeler votre téléphone avec le kit mains-libres.

Pour plus d'informations, référez vous à la notice de votre téléphone (Chapitre jumelage) ou rendez-vous sur le site [www.parrot.biz](http://www.parrot.biz)  
[http://www.parrot.biz/guide\\_chm/evolution/index.html](http://www.parrot.biz/guide_chm/evolution/index.html)  
Sur la gauche de l'écran, cliquez sur la rubrique Bluetooth phones : en choisissant le téléphone que vous souhaitez, vous accédez à toute les procédures de paramétrage.

- Une fois détecté, «Parrot EVOL» s'affiche sur votre téléphone.
- Sélectionnez-le

- Entrez le code de liaison 1234 quand votre téléphone vous y invite puis validez.  
Le Parrot EVOLUTION se connecte alors à votre téléphone.

Les menus sont désormais accessibles quand vous cliquez sur la molette centrale et leur nom est énoncé par le kit mains-libres lorsque vous tournez cette molette.  
Dès lors vous êtes connecté au kit mains-libres et pouvez l'utiliser pour communiquer

### Première utilisation

#### Passer un appel manuellement

- Composez le numéro en utilisant le clavier du téléphone
- La conversation passe automatiquement en mode mains-libres

#### Recevoir un appel :

- Appuyez sur le bouton vert du kit mains-libres pour décrocher.
- Appuyez sur le bouton rouge du kit mains-libres si vous souhaitez refuser l'appel

#### Raccrocher :

- Appuyez sur le bouton rouge du kit mains-libres pour raccrocher.

#### Messagerie :

Vous avez la possibilité d'accéder aux fonctions de votre messagerie depuis le kit mains-libres.

- Appelez votre messagerie.
- Lorsque vous entendez les messages, cliquez rapidement (clic court) sur la molette centrale.  
Le kit prononce "0"

- Tournez alors la molette jusqu'à ce que vous entendiez le numéro souhaité (1, 2, 3.. )
- Validez en appuyant sur la molette.

### **Fonction Bis :**

- Appuyez longuement (clic long : + de 2 s) sur la touche verte du kit mains-libres pour rappeler le dernier numéro composé.

### **Volume en communication :**

- Pendant la communication, réglez le volume en tournant la molette centrale

### **Passer un appel en reconnaissance vocale\***

- Appuyez sur le bouton vert
- Attendez le bip
- Prononcez le nom de votre correspondant

\* Cette fonction est uniquement disponible sur certains téléphones

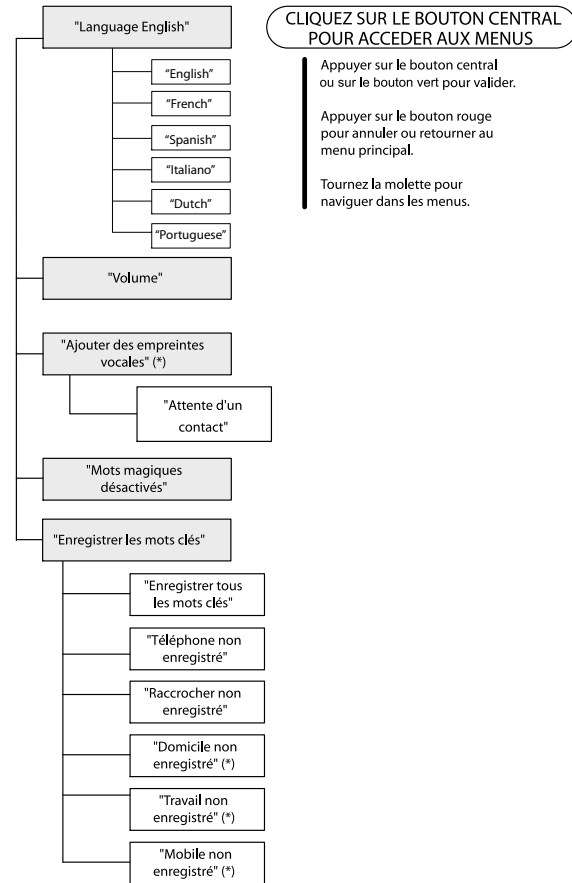

## ACCES AU MENU

### Pour accéder aux menus du kit :

- Cliquez longuement (clic long : + de 2s) sur la molette centrale
- Le kit prononce « COMMANDES VOCALES »
- Lorsque vous tournez la molette centrale, le kit énonce les différents menus.
- L'utilisateur sort des menus lorsqu'il appuie sur le bouton rouge du clavier ou lorsque le clavier est inactif plus de 15 secondes.

### Les mots clé

- Cliquez longuement (clic long : + de 2s) sur la molette centrale
- Le kit annonce "COMMANDES VOCALES"
- Tournez la molette jusqu'à ce que le kit annonce «MOTS CLE » Validez en appuyant sur la molette.
- Le kit prononce « TELEPHONE »
- Faites tourner la molette pour accéder aux mots clé que vous souhaitez enregistrer
- Validez en appuyant sur la molette
- Suivez les indications du kit

### Commandes vocales

- Cliquez longuement (clic long : + de 2s) sur la molette centrale
- Le kit annonce « COMMANDES VOCALES »
- Validez en appuyant sur la molette
- Si les commandes vocales sont activées, le kit prononce « ACTIVÉES » et si les commandes vocales sont désactivées, le kit prononce ou « DESACTIVÉES »

- Tournez la molette pour sélectionner l'état désiré
- Validez en appuyant sur la molette

### Modifier la langue

- Cliquez longuement (clic long : + de 2s) sur la molette centrale
- Le kit annonce « COMMANDES VOCALES »
- Tournez la molette jusqu'à ce que le kit annonce « LANGUE »
- Validez en appuyant sur la molette
- Le kit propose la langue utilisée actuellement
- Lorsque vous tournez la molette le kit énonce les langues disponibles (Anglais, Français, Espagnol, Italien, Hollandais, Portugais)
- Une fois que vous avez entendu la langue qui vous intéresse, validez en appuyant rapidement sur le bouton central (clic court)

### Envoi des contacts téléphoniques du téléphone vers le kit

- Cliquez longuement (clic long : + de 2s) sur la molette centrale
- Le kit annonce « COMMANDES VOCALES »
- Tournez la molette jusqu'à ce que le kit annonce « RECEVOIR DES CONTACTS »
- Validez en appuyant sur la molette
- Le kit se déconnecte du téléphone et est maintenant prêt à recevoir des contacts

Pour envoyer un contact, référez-vous au guide d'utilisation de votre téléphone ou connectez-vous au site [www.parrot.biz](http://www.parrot.biz) afin de connaître la marche à suivre pour votre téléphone.

www.parrot.biz : [http://www.parrot.biz/guide\\_chm/evolution/index.html](http://www.parrot.biz/guide_chm/evolution/index.html)

Sur la gauche de l'écran, cliquez sur la rubrique Bluetooth phones : choisissez le téléphone que vous souhaitez et accédez à toute les procédures de paramétrage.

Dès qu'un contact est reçu par le kit, celui-ci vous donne les instructions à suivre.

### Effacement de toute la mémoire

■ Appuyez simultanément sur les boutons rouge et vert pendant 3 secondes.

### Hot-line

■ Notre hot-line se tient à votre disposition. Vous pouvez la contacter par mail ou par téléphone (permanence du lundi au vendredi de 9h à 18h (heures françaises).

■ Connectez-vous sur notre site web [www.parrot.biz](http://www.parrot.biz) pour plus d'information

## MENU SPECIAL ERICSSON & SONY ERICSSON

Le Menu Principal se compose des 4 rubriques suivantes : Répertoire, Paramètres, Mots-clés et Effacement mémoire  
Cliquer sur Oui permet d'entrer dans celles-ci.  
Sélectionnez la rubrique désirée avec la touche ↓ et validez en appuyant sur Yes.

Appuyez sur → jusqu'à « Extras » pour le T39 et le R520, ou « Connecter » pour le T68 et « Connexions » pour le T68i/T68m/T608/T610/T616/T618/T630/Z600/Z608.

Appuyez sur ↓ jusqu'à « Accessoires » et tapez « Yes ». Positionnez vous sur « Menu Parrot » et cliquez « Yes » ; les rubriques du menu s'affichent : Répertoire, Paramètres, Reco Vocale, Effacement Mémoire.

### Répertoire

#### Liste :

Affiche la liste des noms de votre répertoire. Les noms auxquels une empreinte vocale est associée sont précédés d'une étoile (\*).

#### Pour apprendre ou réapprendre un nom :

Positionnez vous sur celui-ci et validez en appuyant sur « Yes ».

#### Chercher :

Permet de rechercher un nom par son initiale ; pour cela, tapez une lettre et validez en appuyant sur « Yes ».

## Paramètres

### Volume :

Cette fonction sert à régler le volume du Parrot EVOLUTION. Cliquez sur Yes et réglez par ◀ ou ▶. Cliquez sur Yes pour valider.

### Réponse auto :

Cette fonction permet d'activer ou de désactiver le décrochage automatique. Cliquez sur Oui, puis choisissez entre « activé » et « désactivé ».

### Utilisateur :

Lorsque plusieurs téléphones sont jumelés avec le Parrot EVOLUTION, cette fonction permet de désigner le téléphone prioritaire. Le téléphone prioritaire est le premier téléphone auquel le kit tente de se connecter. Cliquez sur Yes, « utilisateur principal ? » s'affiche, confirmez

### Caller ID :

Cette fonction permet de connaître l'identité de l'appelant. Lorsque cette fonction est activée, lors de la réception d'un appel, le nom de votre correspondant est prononcé, s'il fait partie de votre répertoire et que vous lui avez associé une empreinte vocale. Cliquez sur Oui et choisissez entre « activé » ou « désactivé ».

### Multi-Tel :

Cette fonction n'est disponible que pour les téléphones munis seulement du profil Casque. Les téléphones concernés sont les R520, T39, T68m et les premiers T68i (version logicielle inférieure à R2E).

Cette option permet l'utilisation simultanée de ces téléphones pendant une même session d'utilisation du kit. Le premier téléphone auquel le Parrot EVOLUTION se connecte devient le téléphone principal pour la session d'utilisation du kit (jusqu'à extinction).

Si l'option « Multi-Tel » est activée pour ce téléphone, le Parrot EVOLUTION acceptera les appels entrants des autres téléphones ayant auparavant été jumelés avec le Parrot EVOLUTION.

### Attention :

La fonction Multi-Tel est désormais compatible avec le T68i, T608, T610, T616, T618, T630, Z600 et Z608 (avec des versions logicielles spécifiques). Cette fonction est disponible lorsque le mode « Éco. d'énergie » est activé (profil « Casque » activé).

Une fois ce mode activé, le Parrot EVOLUTION doit identifier chacun des téléphones dans ce nouveau mode. Il est nécessaire pour cela de faire connecter séparément chacun des téléphones avec le Parrot EVOLUTION en le redémarrant après chaque identification

## Reconnaissance vocale

### N° Tel :

Les mots-clés destinés à l'appel des « cartes de visite » : domicile, travail et mobile. Ceux-ci sont accessibles en cliquant sur « Yes », N° Tél. La séquence d'apprentissage est identique à celle suivie pour les noms.

---

### **Wordspotting :**

Permet l'utilisation des mots-clés pour passer un appel (Téléphone), et raccrocher.

- Activé à utilisation des mots-clés ou des boutons
- Désactivé à utilisation des boutons seulement

### **Mots-clés :**

Menu d'apprentissage des mots-clés « Téléphone » et « Raccrocher ». Ces deux mots clés permettent de décrocher ou de raccrocher un appel entrant, de raccrocher un appel en cours ou encore de raccrocher un appel sortant. Leur utilisation nécessite l'activation de l'option Wordspotting

### **Dic. Perso :**

Pour la langue Française, des empreintes pré-enregistrées existent pour les mots-clés « Téléphone » et « Raccrocher ». Ces empreintes sont utilisées par défaut (option « Dic. Perso » désactivée).

Afin d'optimiser la reconnaissance de ces mots-clés, il est préférable d'enregistrer vos propres empreintes dans le menu « Mots-clés », puis d'activer l'option « Dic. Perso » (Dictionnaire Personnel).

### **Effacement de la mémoire**

Cliquez sur « Yes », et « effacer mémoire ? » s'affiche; Validez en appuyant sur « Yes » et « effacement mémoire en cours, veuillez patienter » est prononcé. Pour annuler, appuyez sur « No ».

### **Effacement de toute la mémoire**

- Appuyez simultanément sur les boutons rouge et vert pendant 3 secondes.
- Attention : l'effacement mémoire occasionne une nouvelle phase de jumelage.

### **Hot-line**

- Notre hot-line se tient à votre disposition. Vous pouvez la contacter par mail ou par téléphone. Permanence du lundi au vendredi de 9h00 à 18h00 (GMT +1).
- Connectez-vous sur notre site Internet [www.parrot.biz](http://www.parrot.biz) pour plus d'information



---

# Español

English

Français

**Español**

Italiano

Nederlands

Deutsch

Português

Guía del usuario

---

## INTRODUCCIÓN

El Car Kit CK3000 EVOLUTION le permite usar el teléfono en el coche de una forma cómoda y segura.

- La ayuda vocal y el reconocimiento de voz le permiten usarlo mientras conduce sin soltar las manos del volante.
- La conversación se efectúa a través de los altavoces de su vehículo.

El CK3000 EVOLUTION le ofrece las siguientes funciones:

- Conexión radio inalámbrica con su teléfono
- Conversación manos-libres full duplex sin ecos
- Disminución del ruido ambiente
- Reconocimiento mediante voz (hasta 150 nombres) \*
- Parada automática de la radio del coche y conexión a los altavoces de su vehículo
- Ajuste de hasta 3 teléfonos

## Contenido de la caja

- Teclado
- Cable de alimentación
- Caja electrónica
- Micrófono
- Cable mute
- Manual de instrucciones

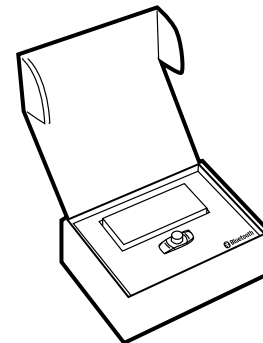

\* Función únicamente disponible con algunos modelos.

## INSTALACIÓN

Si su CK3000 EVOLUTION va a ser instalado por un profesional, pase directamente al capítulo siguiente, la fase de Ajustes.

El CK3000 EVOLUTION está compuesto por una caja electrónica, un micrófono, un mando a distancia con dos teclas y dos mazos de cables de conexión ISO para la radio del coche.



### **Caja electrónica:**

No la instale cerca de la calefacción ni de la climatización.

Evite la exposición directa de la caja al sol.  
Evite colocar la caja entre paredes metálicas que podrían alterar la calidad de la conexión Bluetooth®.



### **Micrófono:**

El micrófono debe orientarse hacia el conductor y debe instalarse preferentemente entre el parasol y el retrovisor interior.



### **Teclado:**

Le aconsejamos instalarlo en un lugar de fácil acceso, a ser posible sobre una superficie plana y limpia.

Conecte el teclado al conector existente para ello en el cable «mute».

Compruebe que los pilotos rojo y verde se encienden y se apagan según la posición de la llave de contacto.



**ATENCIÓN**



### **Conexión del cable mute y del cable de alimentación:**

El cable mute está provisto de conectores ISO de color negro.

El cable de alimentación está provisto de conectores ISO de color gris.

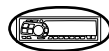

### **Radio del coche con tomas ISO:**

Desconecte los mazos de cables de audio y alimentación de la radio del coche.

Conecte los conectores hembra del cable mute y del cable de alimentación a la radio del coche. Conecte los mazos de audio y alimentación del vehículo a los conectores macho.

Si la radio del coche está provista de una entrada Mute, conecte el cable amarillo del cable mute a una de las entradas «Mute in» 1, 2 ó 3. Consulte la documentación de la radio del coche para saber cuál es la posición de la entrada mute.

## ATENCIÓN

- El cable rojo del cable de alimentación debe quedar permanentemente conectado a 12V, el cable naranja a 12V una vez que la llave haya hecho contacto y el cable negro a masa.

- Compruebe el esquema eléctrico del mazo de cables de alimentación ISO de la radio del coche.

- En determinados vehículos es necesario invertir las posiciones de los cables rojo y naranja. Esta operación se realiza simplemente invirtiendo los porta-fusibles.

- No conecte el cable naranja a los 12V permanentemente, ya que entonces corre el riesgo de descargar la batería del vehículo.

### Radio del coche sin toma ISO:

Utilice un mazo de cables de adaptación particular para su vehículo (no incluido).

Si no dispone de adaptador, lleve a cabo un montaje cable a cable si la conexión de su vehículo no es ISO.

Si la radio del coche posee una entrada «mute», efectúe la conexión con el cable amarillo del cable mute.

## GRAFICO DE CONEXIÓN DE CABLES

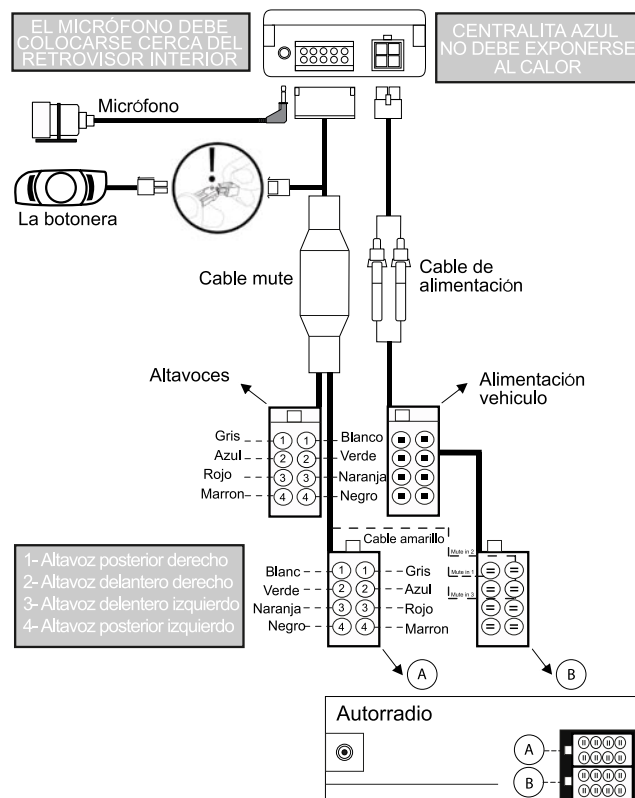

## PRIMERA UTILIZACIÓN

### Elección del idioma

- Pulse el botón central, el kit indicará «IDIOMA» así como el idioma que en ese momento esté usando el kit.
- Si el idioma es el que usted desea, abandone el menú apretando el botón rojo o pasando al menú siguiente girando la ruleta.
- Si desea modificar el idioma, entre en el menú y pulse el botón central o el botón verde.
- Si gira la ruleta, el kit le indicará los idiomas disponibles (English, French, Spanish, Italian, Dutch, German, Portuguese)
- Una vez seleccionado el idioma, valide pulsando el botón central o el botón verde.
- Oirá una frase que le indicará que se ha realizado la operación.

### Ajuste del volumen

- Pulse el botón central y el kit indicará «IDIOMA» así como el idioma que esté elegido por defecto en ese momento.
- Gire la ruleta hasta que el kit indique «VOLUMEN».
- Un pitido le indicará el tono del volumen en ese momento.
- Para subir o bajar el volumen, entre en menú pulsando el botón central o el botón verde.
- Gire la ruleta hacia la derecha para subir el volumen o hacia la izquierda si desea bajarlo. Una vez hecha la elección, valide pulsando con rapidez el botón central o el botón verde.
- Oirá un pitido que le indicará que la operación se ha realizado con éxito.

## Ajustes

Al encenderlo por primera vez, es necesario ajustar el teléfono con el kit manos-libres.

- Active Bluetooth en su móvil.
- Efectúe una búsqueda de periféricos.

Para más información diríjase al capítulo de Ajustes del manual de su teléfono o bien entre en el sitio Internet [www.parrot.biz](http://www.parrot.biz)  
[http://www.parrot.biz/guide\\_chm/evolution/index.html](http://www.parrot.biz/guide_chm/evolution/index.html)  
En la izquierda de la pantalla, seleccione la rúbrica Bluetooth® phones. Seleccione el modelo de teléfono que desee y acceda a los procedimientos de parametrización.

- Una vez detectado, aparecerá en su teléfono la rúbrica «Parrot EVOL» .
- Selecciónela.
- Introduzca el código de conexión 1234 cuando el teléfono se lo indique y después acepte. El CK3000 EVOLUTION queda conectado a su teléfono e indica «ajuste efectuado».

Desde ese momento podrá acceder a todos los menús al pulsar el botón central y el kit manos-libre anunciará su función al girar la ruleta.. Queda usted conectado al kit manos-libres, que podrá usar para comunicarse.

## Llamar y recibir llamadas

### Llamar manualmente:

- Marque el número usando el teclado del teléfono.
- La conversación pasa automáticamente al modo manos-libres. De no ser así pulse el botón verde del kit.

### Recibir una llamada:

- Pulse el botón verde del kit manos-libres o diga «TELÉFONO» (ver capítulo «Contraseñas») para descolgar.
- Pulse el botón rojo del kit manos-libres o diga «COLGAR» (ver capítulo «Contraseñas») en caso de querer ignorar la llamada

### Colgar:

- Pulse el botón rojo del kit manos-libres o diga «COLGAR» (ver capítulo «Contraseñas») si desea colgar.

### Mensajes:

Puede acceder al servicio de mensajería desde el kit manos-libres.

- Llame a su servicio de mensajería.
- Una vez oídos los mensajes, pulse la ruleta central. El kit dirá "0".
- Gire entonces la ruleta hasta oír el número deseado (1, 2, 3...)
- Acepte pulsando la ruleta.

### Función Bis\*:

- Pulse un minuto (clic largo: + de 2 s) la tecla verde del kit manos-libres si desea acordarse del último número marcado. El kit dirá «Bis».

### Volumen durante la comunicación:

- Durante la conversación, ajuste el volumen girando la ruleta central.

### Llame mediante la voz\*:

- Pulse el botón verde o diga «TELÉFONO» si ya ha activado la contraseña (ver capítulo «Contraseñas»).

- Espere a oír el pitido.
- Pronuncie el nombre de la persona a la que quiera llamar. Previamente usted debería haber grabado su huella vocal en el teléfono o bien en el kit. (ver capítulo «Añadir huellas vocales»)
- En caso de que haya varios números asociados a un mismo correspondiente, diga «Casa», «Trabajo» o «Móvil» después del segundo pitido.

### Modo discreto:

- Si durante una conversación desea coger la llamada manualmente, pulse el botón verde. El kit indica «MODO DISCRETO».
- Pulse de nuevo el botón verde para volver al modo Manos-Libres.

*\* Esta función está únicamente disponible en algunos modelos.*



### PULSE EL BÓTON CENTRAL PARA ACCEDER AL SIGUIENTE MENU

Pulse el botón verde o el botón central para validación.

Pulse el botón rojo para cancelar o salir del menú.

Utilice la ruleta central para desplazarse en el menú.

## ACCESO AL MENÚ

### Para acceder al menú del kit:

- Pulse el botón central.
- El kit dirá «IDIOMA» y después dirá el idioma seleccionado en ese momento.
- Cuando gire la ruleta central, el kit irá enumerando los diferentes menús.
- El sistema sale de los menús cuando usted pulsa el botón rojo o cuando el teclado permanece inactivo más de 15 segundos.

### Cambiar el idioma

- Pulse en la ruleta central, el kit indicará «IDIOMA» así como el idioma que en ese momento esté seleccionado.
- Si dicho idioma le conviene, puede salir del menú pulsando el botón rojo o pasar al menú siguiente girando la ruleta.
- Si desea cambiar el idioma, entre en el menú pulsando el botón central o bien el botón verde.
- Al girar la ruleta, el kit le irá indicando los idiomas disponibles (English, French, Spanish, Italiano, Dutch, Portuguese).
- Al oír el idioma que usted desee, acepte pulsando el botón central o el botón verde.
- Oirá una frase de confirmación: «El idioma seleccionado es...».

### Ajustar el volumen

- Pulse el botón central, el kit indica «IDIOMA» así como el idioma que en ese momento esté en uso.
- Gire la ruleta hasta que el kit indique «VOLUMEN».
- Un pitido le permitirá conocer el nivel sonoro en el que se encuentra.

- Para subir o bajar el volumen, entre en el menú pulsando el botón central o el botón verde.
- Gire la ruleta hacia la derecha para subir el volumen o hacia la izquierda si desea bajarlo. Una vez ajustado, acepte pulsando el botón central o el botón verde.
- Oirá un pitido de confirmación.

### Añadir huellas vocales \*

- Pulse el botón central, el kit indica «IDIOMA» así como el idioma que en ese momento esté en uso.
- Gire la ruleta hasta que el kit indique «AÑADIR HUELLAS VOCALES».
- Entre en el menú pulsando el botón central o el botón verde.
- El kit queda desconectado del teléfono y está listo para grabar contactos.

Para grabar un contacto, consulte el manual de instrucciones de su teléfono o consulte el sitio Internet [www.parrot.biz](http://www.parrot.biz) para conocer los pasos que se deben seguir según el modelo de teléfono.

Consulte nuestro sitio Internet [www.parrot.biz](http://www.parrot.biz) o vaya directamente a [http://www.parro.biz/guide\\_chm/evolution/index.html](http://www.parro.biz/guide_chm/evolution/index.html)

En el lado izquierdo de la pantalla, pulse sobre la rúbrica Bluetooth phones: elija el teléfono que le interese y acceda a todos los procedimientos de parametrización

En cuanto el kit recibe un contacto, le indica las instrucciones que debe seguir.

*\* Esta función está únicamente disponible en algunos modelos.*

### Contraseñas

Las contraseñas permiten aceptar una llamada entrante o bien ignorarla así como lanzar el reconocimiento vocal manteniendo las manos en el volante.

- Pulse el botón central, el kit indica «IDIOMA» así como el idioma que en ese momento esté en uso.
- Gire la ruleta hasta que el kit indique «CONTRASEÑAS» así como el estado en el que se encuentra «ACTIVADO» o «DESACTIVADO».
- Si el estado es el deseado, pase al menú siguiente girando la ruleta o abandone el menú pulsando el botón rojo.
- Si el estado no es el deseado, pulse el botón central o el botón verde. Entonces el estado cambia. Pasa de «activado» a «desactivado» o viceversa. El kit le indica el nuevo estado.
- Si desea activar las contraseñas pero aún no tiene grabadas las palabras «TELÉFONO» y/o «COLGAR», el kit entra en modo grabación automática. El kit le guía en el proceso de grabación de contraseñas.
- Una vez que éstas han quedado correctamente grabadas, las contraseñas se activan.

### Grabación de palabras clave

Teléfono - Colgar - Casa\*

- Móvil\* - Trabajo\*

*\* Estas palabras están únicamente disponibles en algunos*

- Pulse el botón central, el kit indica «IDIOMA» así como el idioma que en ese momento esté en uso.
- Gire la ruleta hasta que el kit indique «GRABAR PALABRAS CLAVE». Acepte pulsando el botón central o el botón verde.
- El kit indica «GRABAR TODAS LAS PALABRAS CLAVE».
- Si no desea grabar todas las palabras clave, gire la ruleta para acceder a la palabra clave deseada.



- En caso de que una o varias palabras clave hayan sido ya grabadas, el kit se sitúa en la primera palabra clave no grabada aún.
- Pulse el botón central o el botón verde para empezar la grabación. Siga las indicaciones del equipo.
- Cuando una palabra clave está bien grabada, el equipo pasa automáticamente a la siguiente.
- Una vez que todas las palabras están bien grabadas, el kit las activa automáticamente.
- Si lo desea puede abandonar el menú en cualquier momento pulsando el botón rojo y volver a la grabación o grabar de nuevo las palabras cuando lo desee.

## MODO MENÚ ERICSSON Y SONY ERICSSON

El Menú principal consta de 4 submenús : las cuales son: «Listin tel.», «Parámetros», «Palabras claves» «Borrar memoria». Al hacer clic en Sí se puede entrar a los submenús. Seleccione la rúbrica deseada con la tecla ↓ y valide pulsando «Yes».

Pulse ➡ hasta «Extras» para el T39 y el R520, o «Conectar» para el T68/T68m/T68i/ T606/T608/T610/T616/T618/T630/ Z600/608.

↓ hasta «Accesorios» y teclee «Yes».

Colóquese en « Menú Parrot « y haga clic en «Yes» las rúbricas del menú se visualizan.

## Directorio

### Lista :

Visualiza la lista de los nombres de su directorio. Los nombres que están asociados a una grabación están precedidos de un asterisco (\*).

### Para grabar por primera vez o grabar de nuevo un nombre :

para ello, teclee una letra y acepte pulsando «Yes».

### Buscar :

permite buscar un nombre por su inicial; para ello, teclee una letra y acepte pulsando «Yes».

## Parámetros

### Volumen :

Esta función sirve para ajustar el volumen del CK3000 EVOLUTION haga clic en Yes y ajuste mediante ◀ o ▶ Haga clic en Yes para validar.

### Desc. auto

Esta función permite activar o desactivar el descolgado automático. Haga clic en Sí, luego elija «activado» o «desactivado».

### Usuario :

Cuando varios teléfonos están conectados con el CK3000 EVOLUTION, esta función permite designar el teléfono prioritario. El teléfono con la prioridad más alta es el primer teléfono al que el kit trata de conectarse. Haga clic en Yes, aparece «usuario principal ?», confirme.

---

**Caller ID :**

Esta función permite conocer la identidad de la persona que está llamando. Al activarse esta función durante la recepción de una llamada, se pronuncia el nombre de su interlocutor si forma parte de su directorio y si le había asociado una señal vocal.

Haga clic en Sí y elija entre «activado» o «desactivado».

**Atención :**

La función Multi-Tel es compatible en lo sucesivo con el T68i, T608, T610, T616, T618, T630, Z600 y Z608 (con versiones informáticas específicas). Esta función está disponible cuando el modo «Ahorro de energía» está activado (perfil «Casco» activado).

Una vez que esté activado este modo, el CK3000 EVOLUTION debe identificar cada uno de los teléfonos en este nuevo modo. Para esto, es necesario conectar por separado cada uno de los teléfonos con el CK3000 EVOLUTION, volviéndolos a lanzar después de cada identificación

**Reconocimiento de voz****Nº Tel :**

Las claves destinadas a la llamada de las tarjetas de visita: domicilio, trabajo y móvil, son accesibles haciendo clic en «Yes», Nº Tel. La secuencia de grabación es idéntica a la realizada para los nombres.

**Palabras claves :**

Las claves son: Teléfono y Colgar. Estas dos claves se graban previamente en el sistema. Estas tres palabras claves están pregrabadas en el sistema. No obstante, se pueden adaptar estas palabras claves a su voz si el CK3000

---

EVOLUTION tiene dificultades en comprenderle. Para ello, usted debe activar la opción diccionario personal.

**Wordspotting:**

Permite utilizar las claves para hacer una llamada (Teléfono) y colgar.

- Activado mediante la utilización de las claves o de los botones
- Desactivado mediante la utilización de los botones únicamente

**Borrar Memoria**

Por medio del menú : Al hacer clic en «Yes» aparece «¿borrar memoria?»;

Acepte pulsando «Yes» y escuchará «Borrando la memoria. Espere, por favor!». Para anular, pulse «No».

Se puede borrar la memoria sin utilizar el menú Parrot. Para ésto, pulsar prolongadamente el rojo y el verde al mismo tiempo.

**Cuidado :**

Si borra la memoria, tendrá que volver a hacer la fase de enlace.

**Borrar la memoria**

- Pulse simultáneamente los botones rojo y verde durante 3 segundos.

**Línea directa**

■ Nuestra línea directa queda a su disposición. Puede consultarla mediante correo electrónico o por teléfono. De lunes a viernes de 9h00 a 18h00.

- Consulte nuestro sitio Internet [www.parrot.biz](http://www.parrot.biz) para más información.
-

---

# Italiano

English

Français

Español

**Italiano**

Nederlands

Deutsch

Portugués

Guida per l'utente

---

## INTRODUZIONE

Il Car Kit CK3000 EVOLUTION consente di utilizzare il telefono cellulare a bordo della propria vettura, in modo del tutto confortevole e in totale sicurezza.

- Le funzioni di aiuto e riconoscimento vocale consentono all'utente di utilizzare il telefono durante la guida, senza togliere le mani dal volante.
- Le conversazioni vengono effettuate tramite gli altoparlanti presenti sulla vettura.

CK3000 EVOLUTION offre le seguenti funzionalità:

- Connessione radio wireless al telefono cellulare dell'utente
- Conversazione a mani libere full duplex con soppressione dell'eco
- Riduzione del brusio di fondo
- Riconoscimento vocale (fino a 150 nomi) \*
- Arresto automatico dell'autoradio e connessione agli altoparlanti installati sul veicolo.
- Gemellaggio fino a 3 telefoni

## Contenuto della confezione

- Tastiera
- Cavo di alimentazione
- Centralina elettronica
- Microfono
- Cavo mute
- Manuale d'istruzioni

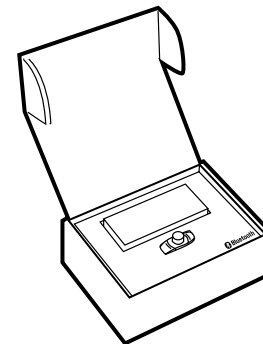

*\* Funzione disponibile solo se supportata dal telefono in uso.*

## MONTAGGIO

Se il CK3000 EVOLUTION viene installato da un tecnico qualificato, passare direttamente al capitolo successivo, in cui è descritta la funzione di gemellaggio.

Il CK3000 EVOLUTION include una scatola di comando elettronica, un microfono, un telecomando a 2 tasti e due cavi a fascio di connessione ISO per l'autoradio.



### **Centralina elettronica**

Non installare la centralina vicino all'impianto di riscaldamento o al climatizzatore. Proteggere la centralina elettronica dall'esposizione diretta al sole. Evitare di chiudere o inserire la centralina tra pannelli metallici che altererebbero la qualità del collegamento Bluetooth®.



### **Microfono**

Il microfono deve essere diretto verso il conducente e installato preferibilmente tra l'aletta parasole e lo specchietto retrovisore interno.



### **Tastiera**

Si consiglia di installare la tastiera in una posizione facilmente accessibile, preferibilmente su una superficie piana precedentemente pulita con cura. Collegare la tastiera all'apposito connettore sul cavo mute.

Verificare che le spie rossa e verde si accendano e spengano in base alla posizione della chiave di accensione.



Attenzione



### **Connessione del cavo mute e del cavo di alimentazione**

Il cavo mute è dotato di connettori ISO di colore nero.

Il cavo di alimentazione è dotato di connettori ISO di colore grigio.

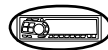

### **Autoradio con prese ISO**

Scollegare i fasci dei cavi audio e di alimentazione dell'autoradio. Collegare i connettori femmina del cavo mute e del cavo di alimentazione all'autoradio. Collegare i fasci dei cavi audio e di alimentazione del veicolo ai connettori maschio

Se l'autoradio è dotata di un ingresso Mute, collegare il filo giallo del cavo mute a uno degli ingressi «Mute in» 1, 2 o 3. Consultare la documentazione in dotazione con l'autoradio per determinare la posizione dell'ingresso mute.

### Attenzione

- Il filo rosso del cavo di alimentazione deve essere collegato all'ingresso 12 V con flusso continuo, il filo arancione al 12 V post-contatto e il filo nero alla massa.
- Verificare lo schema elettrico del fascio di cablaggio dell'alimentazione ISO dell'autoradio.
- Su alcune vetture è necessario invertire le posizioni dei fili rosso e arancione. Questa operazione viene effettuata semplicemente invertendo i porta fusibili.
- Non connettere il filo arancione all'ingresso 12 V con flusso continuo, in quanto ciò potrebbe provocare lo scaricamento della batteria del veicolo.

### Autoradio senza prese ISO

È possibile utilizzare un fascio di cablaggio di adattamento specifico per il veicolo in uso (non in dotazione). Se non si dispone di un adattatore e se la tecnologia di collegamento del veicolo non è ISO, è possibile realizzare un montaggio filo a filo.

Se l'autoradio è dotata di ingresso «mute», effettuare la connessione con il filo giallo del cavo mute.

## CONNESSIONE DIAGRAMMA CAVO

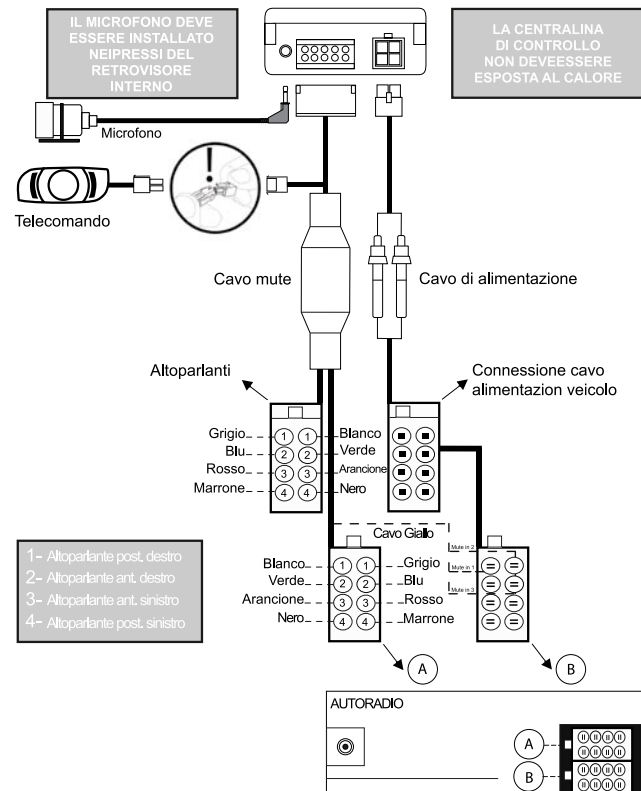

## PRIMO UTILIZZO

### Scelta della lingua al primo utilizzo

- Fare clic sul pulsante centrale, viene enunciata la parola “LINGUA” seguita dalla lingua corrente.
- Se la lingua correntemente in uso è quella desiderata, lasciare il menu premendo il pulsante rosso o passare al menu successivo ruotando la manopola.
- Se si desidera modificare la lingua, entrare nel menu facendo clic sul pulsante centrale o sul pulsante verde.
- Ruotando la manopola vengono enunciate le lingue disponibili (English, French, Spanish, Italian, Dutch, German, Portuguese)
- Quando viene enunciata la lingua desiderata, confermare la scelta facendo clic sul pulsante centrale o sul pulsante verde.
- Viene enunciata una frase di convalida.

### Regolazione del volume al primo utilizzo

- Fare clic sul pulsante centrale, viene enunciata la parola “LINGUA” seguita dal nome della lingua corrente.
- Ruotare la manopola fino a udire la parola “VOLUME”.
- Un segnale acustico (bip) consentirà di riconoscere il livello d'intensità sonora del volume corrente.
- Per aumentare o ridurre il volume, entrare nel menu premendo il pulsante centrale o il pulsante verde.
- Ruotare la manopola verso destra per aumentare il volume o verso sinistra per ridurlo. Dopo avere regolato il volume come desiderato, confermare l'impostazione premendo rapidamente il pulsante centrale o il pulsante verde.
- Viene emesso un segnale acustico (bip) di convalida.

## Gemellaggio

Durante la prima messa in tensione, è necessario gemellare il proprio telefono con il kit mani-libere.

- Attivare Bluetooth sul proprio telefono cellulare.
- Effettuare una ricerca delle periferiche

Per ulteriori informazioni, fare riferimento al capitolo “Gemellaggio” del manuale d'istruzioni del proprio telefono cellulare o visitare il sito Internet [www.parrot.biz](http://www.parrot.biz)  
[http://www.parrot.biz/guide\\_chm/evolution/index.html](http://www.parrot.biz/guide_chm/evolution/index.html)

Alla sinistra dello schermo, fare clic sulla rubrica “Bluetooth® phones”. Scegliendo il telefono desiderato, sarà possibile accedere a tutte le procedure di parametraggio.

- Dopo essere stato rilevato, «Parrot EVOL» viene visualizzato sul display del telefono.
- Selezionare “Parrot EVOL”.
- Immettere il codice di collegamento 1234 quando richiesto, quindi confermare. CK3000 EVOLUTION si connette al telefono cellulare in uso e viene enunciata la frase “Associazione riuscita”.

Tutti i menu diventano accessibili facendo clic sul pulsante centrale e i nomi dei menu vengono enunciati ruotando la manopola. Da questo momento il telefono in uso è collegato al kit mani-libere, pronto ad essere utilizzato per le proprie comunicazioni.

## **Trasmissione e ricezione di chiamate**

### **Esecuzione di una chiamata in modalità manuale**

- Comporre il numero utilizzando la tastiera del telefono.
- La conversazione passa automaticamente alla modalità mani-libere. Per annullare la modalità mani-libere, premere il pulsante verde sul kit.

### **Ricezione di una chiamata**

- Premere il pulsante verde sul kit mani-libere o pronunciare la parola "TELEFONO" (vedere il capitolo "Parole chiave") per rispondere alla chiamata.
- Premere il pulsante rosso sul kit mani-libere o pronunciare la parola "RIAGGANCIARE" (vedere il capitolo "Parole chiave") per rifiutare la chiamata.

### **Per riagganciare**

- Premere il pulsante rosso sul kit mani-libere o pronunciare la parola "RIAGGANCIARE" (vedere il capitolo "Parole chiave") per riagganciare.

### **Messaggeria**

È possibile accedere alle proprie funzioni di messaggeria utilizzando il kit mani-libere.

- Chiamare il proprio servizio di messaggeria.
- Dopo avere ascoltato i messaggi, fare clic sul pulsante centrale. Viene enunciato "0".
- Ruotare la manopola fino a udire il numero desiderato (1, 2, 3... )
- Confermare premendo la manopola

### **Funzione Ripetizione ultimo numero\***

- Tenere premuto (clic lungo: + di 2 secondi) il tasto verde del kit mani-libere per richiamare l'ultimo numero composto. Viene enunciato "Ripetizione ultimo numero".

### **Volume comunicazione**

- Per regolare il volume durante la comunicazione, ruotare la manopola centrale.

### **Trasmissione di una chiamata tramite riconoscimento vocale**

- Premere il pulsante verde o pronunciare "TELEFONO" se le parole chiave sono attivate (vedere il capitolo "Parole chiave").
- Attendere il segnale acustico (bip).
- Pronunciare il nome del corrispondente desiderato. È necessario avere in precedenza registrato nomi vocali sul proprio telefono o sul kit (vedere il capitolo "Aggiungere dei nomi vocali").
- Se al corrispondente sono associati diversi numeri, pronunciare "Casa", "Ufficio" o "Cellulare" dopo il secondo segnale acustico.

### **Modalità discreta**

- Se durante la conversazione si desidera passare la chiamata sul proprio telefono, premere il pulsante verde. Viene enunciato "MODALITÀ DISCRETA".
- Premere di nuovo il pulsante verde per tornare alla modalità mani-libere.

*\* Questa funzione è disponibile solo su alcuni telefoni.*



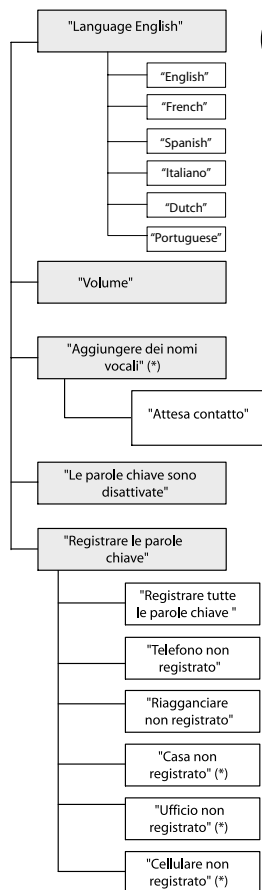

**PREMETE IL PULSAUTE CENTRALE PER ACCEDERE AI MENU**

Premete il tasto verde o la pulsante centrale per confermare.

Premete il tasto rosso per annullare o ritornare al menù principale.

Girate la pulsante centrale per navigare nei menu

## ACCESSO AL MENU

### Per accedere ai menu del kit:

- Fare clic sul pulsante centrale.
- Viene enunciato "LINGUA" seguito dal nome della lingua correntemente in uso.
- Ruotando la manopola centrale, vengono enunciati i diversi menu.
- Per uscire da un menu, premere il pulsante rosso della tastiera. Se la tastiera non viene utilizzata per più di 15 secondi, l'uscita dal menu avviene automaticamente.

### Modifica della lingua

- Fare clic sulla manopola centrale, viene enunciata la parola "LINGUA" seguita dal nome della lingua corrente.
- Se la lingua correntemente in uso è quella desiderata, lasciare il menu premendo il pulsante rosso o passare al menu successivo ruotando la manopola.
- Se si desidera cambiare lingua, entrare nel menu facendo clic sul pulsante centrale o sul pulsante verde.
- Ruotando la manopola vengono enunciate le lingue disponibili (English, French, Spanish, Italiano, Dutch, Portuguese)
- Quando viene enunciata la lingua desiderata, confermare facendo clic sul pulsante centrale o sul pulsante verde.
- Viene enunciata una frase di convalida: "La lingua selezionata è..." (... = nome della lingua, ad es. italiano).

### Regolazione del volume

- Fare clic sul pulsante centrale, viene enunciata la parola "LINGUA" seguita dal nome della lingua corrente.
- Ruotare la manopola fino a udire la parola "VOLUME".

- Un segnale acustico (bip) consentirà di riconoscere il livello d'intensità sonora corrente.
- Per aumentare o ridurre il volume, entrare nel menu premendo il pulsante centrale o il pulsante verde.
- Ruotare la manopola verso destra per aumentare il volume o verso sinistra per ridurlo. Dopo avere regolato il volume come desiderato, confermare l'impostazione premendo rapidamente il pulsante centrale o il pulsante verde.
- Viene emesso un segnale acustico (bip) di convalida.

#### Aggiunta di nomi vocali\*

- Fare clic sul pulsante centrale, viene enunciata la parola "LINGUA" seguita dal nome della lingua corrente.
- Ruotare la manopola fino a udire la frase "AGGIUNGERE DEI NOMI VOCALI".
- Entrare nel menu facendo clic sul pulsante centrale o sul pulsante verde.
- Il kit viene scollegato dal telefono ed è pronto a ricevere contatti.

Per inviare un contatto, fare riferimento al manuale di istruzioni del telefono cellulare oppure visitare il sito Internet [www.parrot.biz](http://www.parrot.biz) e cercare la procedura da seguire per il proprio telefono.

Connettersi al sito Internet [www.parrot.biz](http://www.parrot.biz) o utilizzare direttamente il link [http://www.parrot.biz/guide\\_chm/evolution/index.html](http://www.parrot.biz/guide_chm/evolution/index.html). Alla sinistra dello schermo, fare clic sulla rubrica "Bluetooth® phones". Scegliere il telefono desiderato e accedere alle relative procedure di parametraggio.

*\*Questa funzione è disponibile solo su alcuni telefoni.*

Quando il kit riceve un contatto, vengono enunciate le procedure da seguire.

#### Parole chiave

Le parole chiave consentono di rifiutare una chiamata in entrata, di riagganciare al termine di una chiamata e di attivare la funzione di riconoscimento vocale mantenendo le mani sul volante.

- Fare clic sul pulsante centrale, viene enunciata la parola "LINGUA" seguita dal nome della lingua corrente.
- Ruotare la manopola fino a udire "PAROLE CHIAVE" seguito dal relativo stato d'uso "ATTIVATE" o "DISATTIVATE".
- Se lo stato d'uso delle parole chiave è quello desiderato, passare al menu successivo ruotando la manopola o lasciare il menu premendo il pulsante rosso.
- Se lo stato d'uso delle parole chiave non è quello desiderato, fare clic sul pulsante centrale o sul pulsante verde. Lo stato cambia passando da "attivate" a "disattivate" o viceversa. Il nuovo stato viene enunciato.
- Se si è scelto di attivare le parole chiave pur non avendo ancora registrato le parole "TELEFONO" e/o "RIAGGANCIARE", il kit passa automaticamente alla modalità di registrazione. Viene enunciata la procedura che guiderà l'utente durante la registrazione delle parole chiave.
- Dopo essere state correttamente registrate, le parole chiave vengono attivate.

#### Registrazione delle parole chiave

Telefono - Riagganciare - Casa\* - Cellulare\* - Ufficio\*

- Fare clic sul pulsante centrale, viene enunciata la parola "LINGUA" seguita dal nome della lingua corrente.

*\* Queste parole sono disponibili solo su alcuni telefoni.*

- Ruotare la manopola fino a udire la frase “REGISTRARE LE PAROLE CHIAVE”. Confermare premendo il pulsante centrale o il pulsante verde.
- Viene enunciato «REGISTRARE TUTTE LE PAROLE CHIAVE».
- Se non si desidera registrare tutte le parole chiave, ruotare la manopola per accedere alla parola chiave desiderata.
- Nel caso in cui una o più parole chiave siano già registrate, il kit si posiziona automaticamente sulla prima parola chiave non registrata.
- Premere il pulsante centrale o il pulsante verde per iniziare la registrazione. Seguire le istruzioni enunciate.
- Quando una parola chiave è stata registrata, il kit passa automaticamente a quella successiva.
- Le parole chiave vengono automaticamente attivate al termine della loro registrazione completa.
- È possibile lasciare il menu in qualsiasi momento premendo il pulsante rosso, e tornare alla registrazione o registrare di nuovo le parole quando lo si desidera.

## MENU SPECIAL ERICSSON & SONY ERICSSON

Il Menu principale è composto dalle seguenti 4 categorie : « Rubrica telefonica », « Parametri », « Parole Chiave » e « Cancellazione memoria ». Fare clic su Sì per entrare in quest’ultima. Selezionare la rubrica desiderata con il tasto ↓ e convalidare premendo su « Sì ».

Premere ➡ fino a «Extra» sui modelli T39 e R520, o « Collegare » sui modelli T68i/T68m/T608/T610/T616/T618/T630/Z600/Z608.  
 ↓ fino a « Accessori » e digitare « Sì ».

Posizionatevi sul « Menu Parrot » e cliccate « Sì » ; le rubriche del menu si visualizzano: Rubrica, Parametri, Riconoscimento Vocale, Cancellazione Memoria.

### Rubrica tel.

#### Elenco :

visualizza l’elenco dei nomi della propria rubrica. I nomi ai quali è associata un’impronta vocale sono preceduti da un asterisco (\*). Per memorizzare o rimemorizzare un nome, posizionarsi su quest’ultimo e convalidare premendo « Sì ».

#### Cerca :

consente di ricercare un nome dalla sua lettera iniziale ; per farlo, digitare una lettera e convalidare premendo « Sì ».

## **Parametri**

### **Volume :**

Questa funzione serve per regolare il volume del CK3000 EVOLUTION. Fare clic su Sì e regolare con ◀ o ▶ . Fare clic su Sì per convalidare.

### **Risposta auto :**

Questa funzione consente di attivare o di disattivare lo sgancio automatico. Fare clic su Sì, poi scegliere tra « attivato » e « disattivato ».

### **Utente :**

nel momento in cui diversi telefoni sono collegati con il CK3000 EVOLUTION, questa funzione consente di designare il telefono prioritario.

Fare clic su Sì, compare la scritta «utente principale ? » e confermare ».

### **Caller ID :**

Questa funzione consente di conoscere l'identità del chiamante. Quando questa funzione è attivata, nel momento in cui si riceve una chiamata, è pronunciato il nome del proprio corrispondente, qualora appartenga alla propria rubrica e gli sia stata associata un'impronta vocale. Fare clic su Sì e scegliere tra « attivato » o « disattivato ».

### **ATTENZIONE :**

La funzione Multi-Tel è adesso compatibile con il T68i, il T608, il T610, il T616, il T618, il T630, lo Z600 e lo Z608 (con delle versioni software specifiche). Questa funzione è disponibile se la modalità «Economia d'energia» è attiva (profilo

«Cuffia» attivo). Una volta attivata questa modalità, il CK3000 EVOLUTION deve identificare ciascuno dei telefoni nella nuova modalità. Per farlo, bisogna connettere separatamente ciascuno dei telefoni al CK3000 EVOLUTION riaccendendolo dopo ogni identificazione.

## **Riconoscimento Vocale**

### **Num. di tel.:**

le parole chiave destinate alla chiamata dei biglietti da visita : casa, ufficio e cellulare. Questi ultimi sono accessibili facendo clic su « Sì », N° Tel. La sequenza di memorizzazione è identica a quella seguita per i nomi.

### **Wordspotting:**

Consente l'utilizzo delle parole chiave per effettuare una chiamata (Telefono), e riagganciare.

- Attivato, permette l'utilizzo delle parole chiave o dei pulsanti.
- Disattivato, permette soltanto l'utilizzo dei pulsanti.

### **Parole chiave:**

Le parole chiave sono: Telefono, e Riagganciare. Queste due parole chiave sono preregistrate nel sistema. È tuttavia possibile adattare queste parole chiave alla propria voce se il CK3000 EVOLUTION dimostra difficoltà a comprendere l'utente. Per far ciò , è necessario attivare l'opzione dizionario personale.

## Cancellazione di tutta la memoria

Fare clic su « Sì », compare il messaggio « Cancellare memoria? »;

Convalidare premendo « Sì », il kit viva voce pronuncia « Cancellamento memoria in corso. Attendere ! » . Per annullare, premere « No ».

E' possibile cancellare la memoria senza utilizzare il menu Parrot. Per far ciò, premere a lungo sui rosso e verde contemporaneamente.

### **Attenzione :**

la cancellazione della memoria comporta un nuova fase di collegamento.

## Reset della memoria

- Tenere premuti simultaneamente i pulsanti rosso e verde per 3 secondi.

## Hot-line

- È disponibile una hot-line per gli utenti. Gli utenti possono contattare la hot-line tramite e-mail o tramite chiamata telefonica. La hot-line è disponibile dal lunedì al venerdì con orario continuato dalle 9 alle 18 (ora francese).

- Per ulteriori informazioni, visitare il sito Internet [www.parrot.biz](http://www.parrot.biz).

## Note

---

**Note**

---

**Note**

---

# Nederlands

English

Français

Español

Italiano

**Nederlands**

Deutsch

Português

Handleiding

---

## INLEIDING

Met de autoset CK3000 EVOLUTION kunt u met het hoogst mogelijke gebruiksgemak en veiligheid uw telefoon in de auto gebruiken.

- Door de spraakhulp en spraakherkenning kunt u het systeem bedienen zonder uw stuur los te laten.
- Het telefoongesprek loopt via de luidsprekers van uw auto.

De CK3000 EVOLUTION biedt u de volgende functies:

- Draadloze radioverbinding met uw telefoon
- Handsfree bellen in 'full duplex' met echo-onderdrukking
- Demping van het achtergrondgeluid
- Spraakherkenning (tot 150 namen) \*
- Automatische uitschakeling van de autoradio en aansluiting op de autoluidsprekers
- Koppeling met maximaal 3 telefoons

## Inhoud verpakking

- Toetsenbord
- Voedingskabel
- Kastje
- Microfoon
- Mute-kabel
- Gebruiksaanwijzing

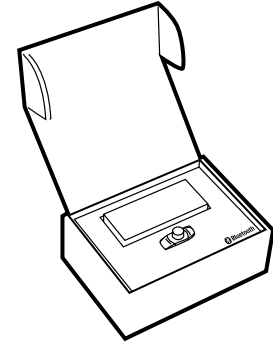

*\* Functie uitsluitend beschikbaar bij bepaalde telefoons.*



## DE MONTAGE

Als uw CK3000 door een vakman wordt gemonteerd, kunt u rechtstreeks naar het volgende hoofdstuk gaan, de koppelingprocedure.

De CK3000 EVOLUTION bestaat uit een kastje, een microfoon, een afstandsbediening met twee knoppen en twee ISO-verbindingbundels voor de autoradio.



### **Kastje:**

Installeer het kastje niet te dicht bij de verwarming of de airconditioning. Voorkom dat het kastje direct aan de zon wordt blootgesteld.

Plaats het kastje niet tussen metalen wanden, want dit vermindert de kwaliteit van de Bluetooth®-verbinding.



### **Microfoon:**

De microfoon dient op de bestuurder gericht te zijn en kan het beste tussen de zonneklep en de achteruitkijkspiegel worden gemonteerd.



### **Toetsenbord:**

We raden u aan om het toetsenbord op een gemakkelijk toegankelijke plaats te installeren, bij voorkeur op een vooraf schoongemaakt, plat vlak.

Sluit het toetsenbord aan op de daartoe voorziene connector van de mute-kabel.

Controleer dat de rode en groene lampjes gaan branden en weer uitgaan, als u de sleutel in het contact omdraait.



**OPGELET**



### **Aansluiting van de mute-kabel en de**

#### **voedingskabel:**

De mute-kabel is uitgerust met zwarte ISO-connectoren.

De voedingskabel is uitgerust met grijze ISO-connectoren.



### **Autoradio met ISO-stekkers:**

Koppel de luidsprekerbundel en de voeding van de autoradio los.

Sluit de 'vrouwtjes'-connectoren van de mute-kabel en van de voedingskabel aan op de autoradio.

Verbind de luidspreker- en de voedingsbundels van de auto met de 'mannetjes'-connectoren

Als de autoradio een 'Mute'-ingang heeft, dan sluit u de gele draad van de mute-kabel aan op één van de ingangen 'Mute in' 1, 2 of 3. Raadpleeg de handleiding van de autoradio om de plaats van de mute-ingang te kunnen bepalen.

## OPGELET

- De rode kabel moet worden aangesloten op de 12V van de accu, de oranje aan de 12V die bediend wordt met de contactsleutel en de zwarte kabel aan de massa van de accu van het voertuig.

- Controleer het elektrische schema van de ISO-voedingbundel van de autoradio.

- In bepaalde auto's is het nodig om de plaatsen van de rode en oranje draden om te draaien. Deze handeling kan eenvoudig worden verricht door de zekeringhouders te verwisselen.

- Sluit de oranje kabel niet aan op de 12V van de accu, want daarmee loopt u het risico dat de batterij van het voertuig leegloopt.

### Autoradio zonder ISO-stekkers:

U kunt een adapterbundel gebruiken die specifiek geschikt is voor het voertuig (niet meegeleverd).

Indien u niet over een adapter beschikt, dan moet u de verbinding draad per draad maken als de aansluiting van het voertuig niet ISO is.

Indien de autoradio over een 'mute'-ingang beschikt, sluit dan de gele draad aan op de mute-kabel.

## KABELDIAGRAM VERBINDING

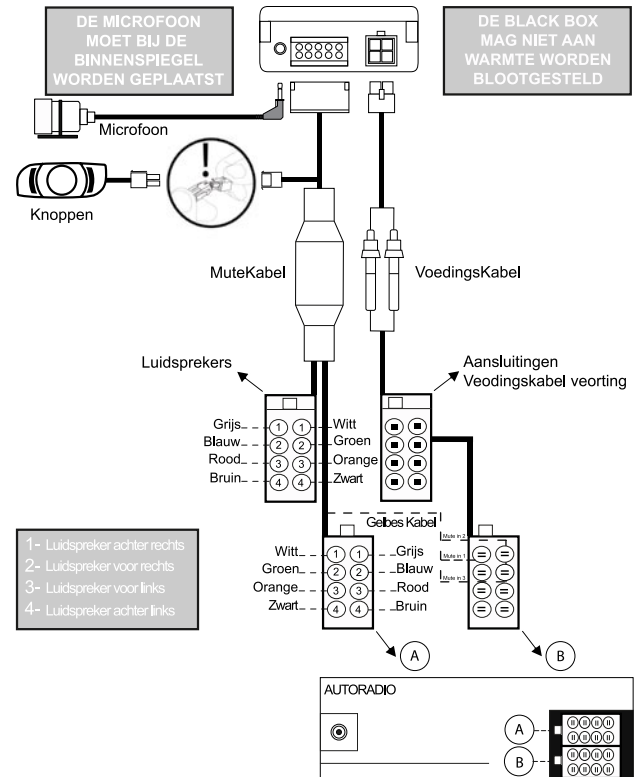

## EERSTE GEBRUIK

### Taalkeuze bij het eerste gebruik

- Druk op de middelste knop, de set kondigt 'TAAL' aan, net als de taal die nu is ingesteld.
- Als u de al ingestelde taal niet wilt veranderen, verlaat dan het menu door op de rode knop te drukken of door verder te gaan naar het volgende menu, door het wielte te draaien.
- Als u de ingestelde taal wilt wijzigen, ga dan het menu binnen door op de middelste knop of op de groene knop te drukken.
- Als u aan het wielte draait, geeft het systeem de beschikbare talen aan (English, French, Spanish, Italian, Dutch, German, Portuguese)
- Als u de gewenste taal hoort, kies deze dan door op de middelste knop of op de groene knop te drukken.
- U hoort nu een bevestigende zin.

### Instellen van het volume bij het eerste gebruik

- Druk op de middelste knop, nu wordt 'TAAL' aangekondigd, net als de taal die nu wordt gebruikt.
- Draai het wielte totdat 'VOLUME' aangekondigd wordt.
- Een pieptoon geeft aan hoe hoog het huidige geluidsvolume is ingesteld.
- Ga om het geluidsvolume te verminderen of te verhogen, het menu binnen en druk op de middelste knop of op de groene knop.
- Draai het wielte naar rechts om het volume te verhogen of naar links om het volume te verlagen. Als de volume-instelling is voltooid, bevestigt u door snel op de middelste knop of op de groene knop te drukken.
- Nu hoort u een bevestigende pieptoon.

## Koppeling

Wanneer het toestel voor het eerst wordt aangeschakeld, moet u een koppeling tot stand brengen tussen uw telefoon en uw handsfree-set.

- Activeer Bluetooth op uw mobiele telefoon.
- Voer een zoekopdracht uit naar randapparatuur



Raadpleeg voor meer informatie het hoofdstuk 'Koppeling' in de gebruiksaanwijzing van uw telefoon of raadpleeg de Internetsite [www.parrot.biz](http://www.parrot.biz/guide_chm/evolution/index.html)  
[http://www.parrot.biz/guide\\_chm/evolution/index.html](http://www.parrot.biz/guide_chm/evolution/index.html)  
Druk links op het scherm op de rubriek Bluetooth® phones (telefoons Bluetooth®). Door hier de juiste telefoon te kiezen, krijgt u toegang tot alle instellingsprocedures.

- Zodra het is gedetecteerd, wordt 'Parrot EVOL' op uw telefoon weergegeven.
- Kies het.
- Voer de verbindingcode 1234 in als uw telefoon u dat vraagt en bevestig dit. De CK3000 EVOLUTION maakt nu verbinding met uw telefoon en kondigt aan 'verbinding geslaagd'.

Alle menu's zijn nu volledig toegankelijk als u op de middelste knop drukt en de naam van een menu wordt door de handsfree-set vermeld als u aan het wielte draait. Zodra u bent aangesloten met de handsfree-set kunt u deze gebruiken om te bellen.

## **Uitgaande en binnenkomende telefoongesprekken**

### **Handmatig bellen:**

- Toets het nummer op het toetsenbord van de telefoon in.
- Het gesprek schakelt automatisch over op de handsfree-modus. Als dat niet gebeurt, druk dan op de groene knop van de handsfree-set.

### **Een gesprek ontvangen:**

- Druk op de groene knop van de handsfree-set of zeg 'TELEFOON' (zie het hoofdstuk 'Sleuteltermen') om het gesprek aan te nemen.
- Druk op de rode knop van de handsfree-set of zeg 'OPHANGEN' (zie het hoofdstuk 'Sleuteltermen') om het gesprek te weigeren.

### **Ophangen:**

- Druk op de rode knop van de handsfree-set of zeg 'OPHANGEN' (zie het hoofdstuk 'Sleuteltermen') om op te hangen.

### **Voicemail:**

Vanaf de handsfree-set heeft u toegang tot de functies van uw voicemail.

- Bel uw voicemail-service.
- Als u boodschappen hoort, druk dan op het middelste wielje. De handsfree-set zegt '0'.
- Draai het wielje totdat het gewenste nummer aangekondigd wordt (1, 2, 3..)
- Bevestig door op het wielje te drukken.

### **Herhaalfunctie \*:**

- Houd de groene knop lang ingedrukt (lang indrukken: + 2 sec.) op de handsfree-set om het als laatste gevormde nummer te herhalen. De handsfree-set kondigt 'bis' aan.

### **Volume bij het bellen:**

- Gedurende een telefoongesprek, kunt u het volume instellen door aan het middelste wielje te draaien.

### **Bellen met behulp van de spraakherkenning\*:**

- Druk op de groene knop van de handsfree-set of zeg 'TELEFOON' als de sleuteltermen zijn geactiveerd (zie het hoofdstuk 'Sleuteltermen').
- Wacht op de pieptoon.
- Noem hardop de naam van de te bellen persoon. U moet eerst de stemkenmerken op uw telefoon of uw handsfree-set hebben opgenomen. (zie het hoofdstuk 'stemkenmerken opnemen')
- Als meerdere nummers met de op te bellen persoon overeenkomen, zeg dan 'thuis', 'werk' of 'mobiel' na de tweede pieptoon.

### **Privé-modus:**

- Als u tijdens het telefoongesprek het gesprek via uw telefoon wilt voortzetten, drukt u op de groene knop. De handsfree-set kondigt 'PRIVÉ-MODUS' aan.
- Door nogmaals op de groene knop drukken schakelt U terug naar de Handsfree-modus.

*\* Deze functie is uitsluitend op bepaalde telefoons beschikbaar*

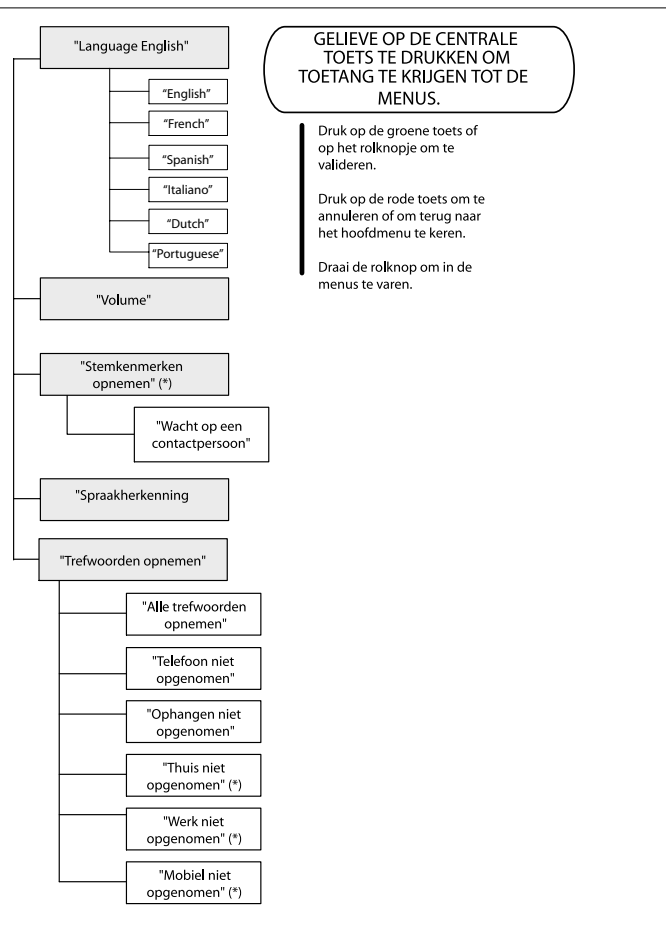

## TOEGANG TOT MENU

### Om naar de verschillende menu's van de handsfree-set te gaan:

- Druk op de middelste knop.
- De set kondigt 'TAAL' aan en noemt vervolgens de taal die nu wordt gebruikt.
- Als u aan het middelste wielje draait, noemt de handsfree-set de verschillende menu's.
- De gebruiker verlaat de menu's als hij op de rode knop van het toetsenbord drukt of als het toetsenbord langer dan 15 secondes inactief is.

### De ingestelde taal wijzigen

- Druk op het middelste wielje, de handsfree-set geeft 'TAAL' aan, net als de taal die nu wordt gebruikt.
- Als u de al ingestelde taal niet wilt veranderen, verlaat dan het menu door op de rode knop te drukken of door verder te gaan naar het volgende menu, door aan het wielje te draaien.
- Als u de ingestelde taal wilt wijzigen, ga dan het menu binnen door op de middelste knop of op de groene knop te drukken.
- Als u aan het wielje draait, geeft het systeem de beschikbare talen aan (English, French, Spanish, Italiano, Dutch, Portuguese)
- Als u de taal die u in wilt stellen hoort, bevestig dan door op de middelste knop of op de groene knop te drukken.
- U hoort nu een bevestigende zin: 'De gekozen taal is....'.

### Instellen volume

- Druk op de middelste knop, de handsfree-set geeft 'TAAL' aan, net als de taal die nu wordt gebruikt.

- Draai het wielletje totdat 'VOLUME' aangekondigd wordt.
- Een pieptoon geeft aan hoe hoog het huidige geluidsvolume is ingesteld.
- Ga, om het geluidsvolume te verminderen of te verhogen, het menu binnen en druk op de middelste knop of op de groene knop.
- Draai het wielletje naar rechts om het volume te verhogen of naar links om het volume te verlagen. Als de volume-instelling is voltooid, bevestigt u door snel op de middelste knop of op de groene knop te drukken.
- Nu hoort u een bevestigende pieptoon.

### Stemkenmerken opnemen\*

- Druk op de middelste knop, de set geeft 'TAAL' weer, net als de taal die nu wordt gebruikt.
- Draai het wielletje totdat 'STEMKENMERKEN OPNEMEN' aangekondigd wordt.
- Ga het menu binnen door op de middelste knop of op de groene knop te drukken.
- De handsfree-set wordt van de telefoon losgekoppeld en is nu klaar om de contacten op te nemen

Om een contact op te sturen, kunt u de gebruiksaanwijzing van uw telefoon raadplegen of u aansluiten op de site Internet [www.parrot.biz](http://www.parrot.biz), voor meer informatie over de te volgen procedure voor uw telefoon.

Bezoek de Internetsite [www.parrot.biz](http://www.parrot.biz) of ga direct naar de link [http://www.parrot.biz/guide\\_chm/evolution/index.html](http://www.parrot.biz/guide_chm/evolution/index.html)

Klik links op het scherm op de rubriek Bluetooth® phones (telefoons Bluetooth®). Door hier de juiste telefoon te kiezen, krijgt u toegang tot alle instellingsprocedures.

*\*Deze functie is uitsluitend beschikbaar bij bepaalde telefoons.*

Zodra de handsfree-set een contact heeft ontvangen, geeft deze u instructies over de te volgen procedure.

### Sleuteltermen

De sleuteltermen maken het mogelijk om een binnenkomend gesprek op te nemen of een gesprek te beëindigen, net als het starten van de spraakherkenning terwijl de handen aan het stuur worden gehouden.



- Druk op de middelste knop, de handsfree-set geeft 'TAAL' aan, net als de taal die nu wordt gebruikt.
- Draai het wielletje totdat 'SLEUTELTERMEN' aangekondigd wordt, net als de gebruiksstand: 'GEACTIVEERD' of 'GEDEACTIVEERD'.
- Als de gebruiksstand de gewenste is, ga dan verder naar het volgende menu door aan het wielletje te draaien of verlaat het menu door op de rode knop te drukken.
- Als u de gebruiksstand wilt wijzigen, druk dan op de middelste knop of op de groene knop. De gebruiksstand wordt veranderd. Deze gaat van 'GEACTIVEERD' naar 'GEDEACTIVEERD' of omgekeerd. De handsfree-set kondigt de nieuwe gebruiksstand aan.
- Als u er voor kiest de sleuteltermen te activeren, maar u heeft de woorden 'TELEFOON' en/of 'OPHANGEN' nog niet gekozen, dan schakelt de handsfree-set automatisch naar de opname-modus. De handsfree-set geeft u de benodigde aanwijzingen bij het opnemen van de sleuteltermen bij de spraakherkenning.
- Als deze juist zijn opgenomen, worden de sleuteltermen geactiveerd.

## Trefwoorden opnemen    Telefoon - Ophangen - Thuis\* - Mobiel\* - Werk \*    \* Deze woorden zijn uitsluitend beschikbaar op bepaalde telefoons

- Druk op de middelste knop, de handsfree-set geeft 'TAAL' weer, net als de taal die nu wordt gebruikt.
- Draai het wielje totdat 'TREFWOORDEN OPNEMEN' aangekondigd wordt. Bevestig door op de middelste knop of op de groene knop te drukken.
- De handsfree-set kondigt 'ALLE TREFWOORDEN OPNEMEN' aan.
- Als u niet alle trefwoorden wilt opnemen, draai dan aan het wielje om toegang te krijgen tot het gewenste trefwoord.
- In het geval dat één of meerdere trefwoorden al zijn opgenomen, dan gaat de handsfree-set naar het eerste trefwoord dat nog niet is opgenomen.
- Druk op de middelste knop of op de groene knop om de opname te starten. Volg de instructies van de handsfree-set.
- Als een trefwoord is opgenomen, dan gaat de handsfree-set automatisch verder naar de volgende.
- Zodra alle trefwoorden goed zijn opgenomen, zal de handsfree-set ze automatisch activeren.
- U kunt het menu op ieder gewenst moment verlaten door op de rode knop te drukken en u kunt later als u dat wenst terugkeren om de trefwoorden op te nemen of opnieuw op te nemen.

## MENU SPECIAL ERICSSON & SONY ERICSSON

Het hoofdmenu bestaat uit 4 rubrieken : «Telefoonregister», «Parameters», «Sleutelwoorden» en «Geheugen wissen». Door op Ja te klikken, opent u deze rubrieken. Kies de gewenste rubriek met de toets  en bevestig uw keuze door op «Yes» te drukken.

Druk op  jusqu'à «Extra's» voor de T39 en de R520, of «Verbinden » voor de T68/T68m/T68i/T606/T608/T610/T616/T618/T630/Z600/Z608.  tot «Accessoires» verschijnt en daarna op «Yes».

Ga naar het menu « Menu Parrot » en klik op « Yes » ; de rubrieken van het menu worden weergegeven: Telefoonlijst, Instellingen, Stemherk., Geheugen Wissen.

### Telefoonboek

#### Lijst :

Toont de namen van uw telefoonregister. De namen waaraan een spraaklabel is gekoppeld worden door een sterretje aangeduid.

#### Zoek:

om een naam via de eerste letter te zoeken; toets een letter in en bevestig door op «Yes» te drukken.

## **Parameters**

### **Volume :**

Met deze functie kunt u het volume van de CK3000 EVOLUTION regelen.

Klik op «Yes» en regel met ◀ou▶. Klik nogmaals op «Yes» om te bevestigen.

Met deze functie kunt u het automatisch opnemen in- of uitschakelen. Klik op Ja en kies «aan» of «uit».

### **Gebruiker :**

Wanneer verschillende telefoons aan de CK3000 EVOLUTION werden gekoppeld, kunt u met deze functie de telefoon aanduiden die voorrang heeft. De telefoon met de hoogste prioriteit is de eerste telefoon waarmee de kit een verbinding tot stand probeert te brengen.

Klik op «Yes», «Hoofdgebruiker?» verschijnt. Bevestig.

### **Caller ID :**

Met deze functie kunt u de identiteit van de opbeller weergeven. Wanneer deze functie is ingeschakeld, wordt tijdens de ontvangst van een oproep de naam van de opbeller uitgesproken, op voorwaarde dat deze in het telefoonregister is opgenomen en u er een spraaklabel aan heeft gekoppeld.. Klik op Ja en kies «aan» of «uit».

### **LET OP :**

De functie Multi-Tel is voortaan compatibel met de T68i, T608, T610, T616, T618, T630, Z600 en Z608 (met speciale softwareversie). Deze functie is beschikbaar wanneer de modus « Energiebesparing » geactiveerd is (profiel

« Hoofdtelefoon » geactiveerd). Wanneer deze modus eenmaal geactiveerd is, moet de CK3000 EVOLUTION alle telefoons in deze nieuwe modus herkennen. Hiervoor moeten alle telefoons afzonderlijk worden aangesloten op .

## **Spraakherken**

### **Tel.nr. :**

Sleutelwoorden om de visitekaartjes op te roepen: thuis, werk en mobiel. U kunt deze weergeven door achtereenvolgens op «Yes», Tel.nr. te klikken. De aanleerprocedure is dezelfde als die voor het aanleren van namen wordt gebruikt.

### **Pers.Woordenboek :**

De sleutelwoorden zijn : Telefoon en Ophangen. Deze twee sleutelwoorden zijn in het systeem voorgeprogrammeerd. U kunt deze sleutelwoorden echter aan uw stem aanpassen wanneer de CK3000 EVOLUTION moeite heeft om u te begrijpen. Hiervoor moet u de optie Privéwoordenboek inschakelen.

### **Wordspotting :**

Hiermee kunt u sleutelwoorden gebruiken om te bellen (Telefoon), en op te hangen.

- Aan à u kunt zowel sleutelwoorden als knoppen gebruiken
- Uit à u kunt alleen knoppen gebruiken



## Geheugen wissen

### Klik op «Yes»:

«Geheugen wissen?» verschijnt. Bevestig met een druk op «Yes». U krijgt «Het geheugen wordt gewist. Even wachten» te horen. Om te annuleren, moet u op «No» drukken.

U kan het geheugen wissen zonder het Parrot-menu te gebruiken. Daarvoor drukt u poos tegelijkertijd op de rode en groene toets.

### OPGELET :

Door het geheugen te wissen wordt een nieuwe koppelfase begonnen.

## Wissen van het hele geheugen

- Druk gedurende 3 seconden tegelijk op de rode knop en groene knop.

## Help-lijn

- Onze help-lijn staat voor u klaar. U kunt met ons contact opnemer per e-mail of per telefoon. We zijn geopend van maandag t/m vrijdag van 9.00 tot 18.00 uur (Europese tijd).

- Bezoek onze Internetsite [www.parrot.biz](http://www.parrot.biz) voor meer informatie.

## Note

---

**Note**

---

**Note**

---

# Deutsch

- Portugués
- Deutsch**
- Nederlands
- Italiano
- Español
- Français
- English

Bedienungsanleitung

## EINFÜHRUNG

Mit dem Car-Kit CK3000 EVOLUTION können Sie im Auto jetzt mit höchstem Komfort und maximaler Sicherheit telefonieren.

- Die Sprachführung und -erkennung ermöglicht eine Verwendung des Telefons ohne Vernachlässigung der Fahrzeugkontrolle.
- Die Telefongespräche werden über die Lautsprecher im Wagen geführt..

Mit dem CK3000 EVOLUTION stehen Ihnen folgende Funktionen zur Verfügung:

- Drahtlose Funkverbindung mit Ihrem Telefon
- Gespräche im Vollduplex-Freisprechmodus mit Echounterdrückung
- Reduzierung der Nebengeräusche
- Spracherkennung (bis zu 150 Namen) \*
- Automatische Unterbrechung des Autoradios und Verbindung mit den Lautsprechern im Wagen
- Paarung von bis zu 3 Telefonen

## Inhalt der Verpackung

- Fernbedienung
- Anschluss-kabel
- Elektronikgehäuse
- Mikrophon
- Mute-Kabel
- Benutzerhandbuch

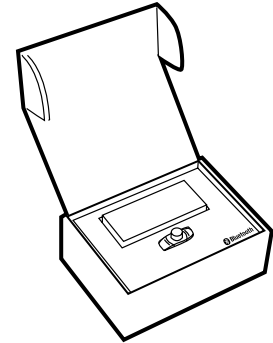

\* Verfügbare Funktion nur mit einigen Telefonen

## DAS INSTALLIEREN

Wenn Sie Ihr CK3000 EVOLUTION von Fachpersonal installieren lassen, können Sie direkt mit dem Abschnitt «Paarung» im nächsten Kapitel fortfahren.

Das CK3000 EVOLUTION besteht aus einem Elektronikgehäuse, einem Mikrophon, einer Fernbedienung mit 2 Tasten und zwei ISO-Leitungsbündel für die Verbindung mit dem Autoradio.



### **Elektronikgehäuse :**

Bringen Sie das Gehäuse nicht in der Nähe der Heizung oder der Klimaanlage an.

Schützen Sie das Gehäuse vor direkter Sonneneinstrahlung.

Vermeiden Sie eine Anbringung des Gehäuses zwischen zwei Metallwänden, da dies eine Beeinträchtigung der Bluetooth®-Verbindungsqualität zur Folge hat.



### **Mikrophon :**

Das Mikrophon muss in Richtung Fahrer zeigen und sollte vorzugsweise zwischen der Sonnenklappe und dem Innenrückspiegel angebracht werden.



### **Fernbedienung :**

Wir empfehlen Ihnen, das Tastenfeld an einem leicht zugänglichen Ort anzubringen, vorzugsweise auf einer glatten, zuvor gereinigten Oberfläche.



Schließen Sie das Tastenfeld an den dafür vorgesehenen Steckverbinder des Mute-Kabels an. Vergewissern Sie sich, dass die rote und grüne LED-Anzeige in Übereinstimmung mit der jeweiligen Position des Kontaktschlüssels entweder aufleuchten oder erlöschen.

### **Anschluss des Mute-Kabels an das Versorgungskabel :**

Das Mute-Kabel ist mit schwarzen ISO-Steckverbindungen ausgestattet.

Das Versorgungskabel ist mit grauen ISO-Steckverbindungen ausgestattet.



### **Autoradio mit ISO-Buchse :**

Trennen Sie die Audio- und Versorgungsleitungs bündel vom Autoradio.

Schließen Sie die Steckbuchsen des Mute- und des Versorgungskabels an das Autoradio an.

Verbinden Sie die Audio- und Versorgungsleitungs bündel des Fahrzeugs mit den Steckverbindern der Kabel.



**Wichtig**

Wenn das Autoradio über einen Mute-Eingang verfügt, verbinden Sie den gelben Leiter des Mute-Kabels mit dem Eingang «Mute in» 1, 2 oder 3. Der Dokumentation des Autoradios können Sie die genaue Position des Mute-Eingangs entnehmen.

### Wichtig

Der rote Leiter des Versorgungskabels muss mit der permanenten 12 V -Versorgung, der orangefarbene Leiter mit der kontaktgekoppelten 12 V-Versorgung und der schwarze Leiter mit der Erde verbunden werden.

- Prüfen Sie das Verdrahtungsschema des ISO-Versorgungs leitungs-bündels des Autoradios.
- In manchen Fahrzeugen muss die Position des roten und des orangefarbenen Leiters invertiert werden. Dazu werden einfach die entsprechenden Sicherungshalter invertiert.
- Schließen Sie den orangefarbenen Leiter nicht an die permanente 12 V-Versorgung an, da dies zu einer Entleerung der Fahrzeugbatterie führen könnte.

### Autoradio ohne ISO-Anschlüsse:

Sie können in diesem Fall ein fahrzeugspezifisches Adapter-Leitungs-bündel verwenden (nicht im Lieferumfang enthalten). Steht kein Adapter zur Verfügung, dann stellen Sie die Verbindung Leiter für Leiter her, wenn die Fahrzeuganschlüsse nicht ISO-konform sind.

Wenn das Autoradio einen Eingang «Mute» aufweist, verwenden Sie für die Verbindung den gelben Leiter des Mute-Kabels.

## VERBINDUNGSSCHEMA KABEL

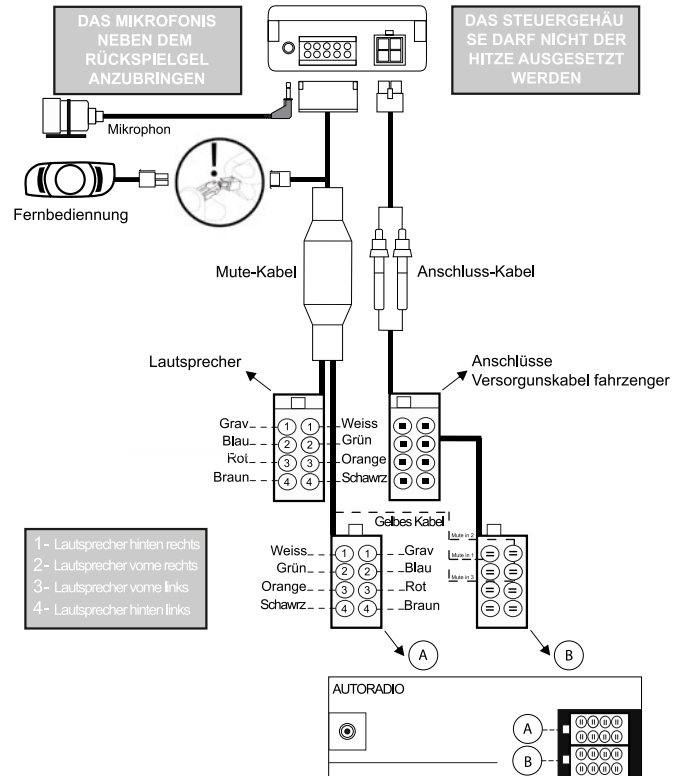

## PAARUNG

Beim ersten Einschalten des Kits müssen Sie Ihr Telefon mit dem Freisprech-Kit paaren.

Für weitere Informationen verwenden Sie die Bedienungsanleitung Ihres Telefons (Kapitel Pairing) oder gehe Sie auf die Website:  
[http://www.parrot.biz/guide\\_chm/evolution/index.html](http://www.parrot.biz/guide_chm/evolution/index.html)  
Klicken Sie links auf dem Bildschirm auf die Rubrik Bluetooth Telefone: Durch Auswahl des entsprechenden Telefons erhalten Sie Zugang zu allen Einstellvorgängen.

- Aktivieren Sie die Bluetooth-Funktion auf Ihrem Mobiltelefon.
- Führen Sie eine Suche nach Peripheriegeräten durch.
- Sobald das Kit identifiziert wurde, wird «Parrot EVOL» auf dem Telefon-Display angezeigt.
- Wählen Sie den Namen aus.
- Geben Sie den Verbindungscode 1234 ein, wenn Sie von Ihrem Telefon dazu aufgefordert werden, und bestätigen Sie Ihre Eingabe. Das Kit CK3000 EVOLUTION stellt dann eine Verbindung zu Ihrem Telefon her und gibt den Verweis «Gerätepaarung erfolgreich durchgeführt» aus.

Wenn Sie jetzt auf die Mitteltaste drücken, stehen Ihnen sämtliche Menüs zur Auswahl.

Durch Drehen des Rädchens gibt das Freisprech-Kit nacheinander die Namen der Menüs aus. Sie verfügen nun über eine Verbindung zum Freisprech-Kit und können das Kit für Ihre Telefongespräche verwenden.

## Tätigen und Empfangen von Anrufen

### Manuelles Tätigen eines Anrufs:

- Geben Sie die Rufnummer über die Tastatur Ihres Telefons ein.
- Die Kommunikation wird automatisch auf den Freisprechmodus eingestellt. Ist das nicht der Fall, dann drücken Sie die grüne Taste auf dem Freisprech-Kit.

### Empfangen eines Anrufs:

- Drücken Sie die grüne Taste auf dem Freisprech-Kit oder sagen Sie «TELEFON» (siehe Kapitel «Zauberworte»), um den Anruf anzunehmen.
- Drücken Sie die rote Taste auf dem Freisprech-Kit oder sagen Sie «AUFLEGEN» (siehe Kapitel «Zauberworte»), wenn Sie den Anruf abweisen möchten.

### Gespräch beenden:

- Drücken Sie die rote Taste auf dem Freisprech-Kit oder sagen Sie «AUFLEGEN» (siehe Kapitel «Zauberworte»), um den Anruf zu beenden und aufzulegen.

### Nachrichtendienst:

Sie können über das Freisprech-Kit auch auf die Nachrichten in Ihrer Voicebox zugreifen.

- Rufen Sie Ihre Voicebox an.
- Sobald Sie die Nachrichten hören, berühren Sie kurz das Rädchen in der Mitte. Das Kit gibt dann den Verweis «0» aus.
- Drehen Sie das Rädchen, bis Sie die gewünschte Nachrichtennummer vernehmen (1, 2, 3 usw.).
- Bestätigen Sie Ihre Auswahl durch Drücken des Rädchens

### **Wahlwiederholung \*:**

■ Halten Sie die grüne Taste des Freisprech-Kits länger gedrückt (langes Drücken = mehr als 2 Sek.), um die zuletzt gewählte Nummer erneut zu wählen. Das Kit gibt dann den Verweis «Wahlwiederholung» aus.

### **Gesprächslautstärke:**

■ Im Verlauf eines Telefongesprächs können Sie die Lautstärke durch Drehen des Rädchens in der Mitte wunschgemäß einstellen.

### **Tätigen eines Anrufs über die Spracherkennung \*:**

■ Drücken Sie die grüne Taste oder sagen Sie «TELEFON». Dazu müssen die Zauberworte aktiviert sein (siehe Kapitel «Zauberworte»).

■ Warten Sie auf den Signalton.

■ Sagen Sie den Namen des anzurufenden Teilnehmers. Dazu müssen Sie zuvor Stimmabdrücke auf dem Telefon oder dem Kit gespeichert haben (siehe Kapitel «Hinzufügen von Stimmabdrücken»).

■ Wenn dem betreffenden Teilnehmer mehrere Rufnummern zugeordnet wurden, sagen Sie nach dem zweiten Signalton «Privat», «Büro» oder «Handy».

### **Diskreter Modus:**

■ Wenn Sie während eines Gesprächs den Anruf auf Ihr Telefon übertragen möchten, drücken Sie die grüne Taste. Das Kit gibt daraufhin den Verweis «DISKRETER MODUS» aus.

■ Durch erneutes Drücken der grünen Taste schalten Sie wieder in den Freisprechmodus zurück.

*\* Diese Funktion ist nur mit bestimmten Telefonen verfügbar.*

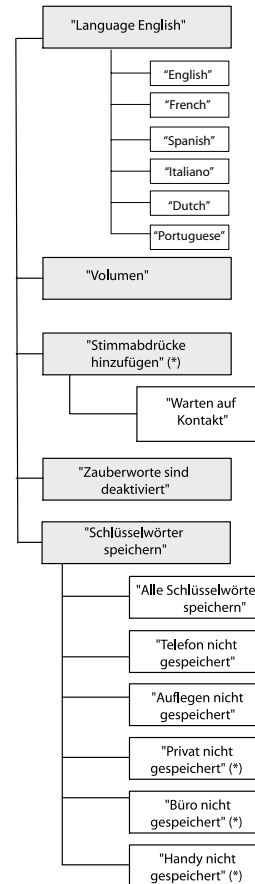

**DRÜCKEN SIE DIE ZENTRALE BEDIENTASTE, UM AUF DIE MENÜS ZUZUGREIFEN**

Zum Bestätigen drücken Sie die grüne Taste oder den Drehregler.

Drücken Sie die rote Taste, um abzubrechen oder zum Hauptmenü zurückzugehen.

Drehen Sie die Bedientaste, um die verschiedenen Menüs und Menüoptionen zu aktivieren.



## ÄNDERN DER SPRACHE

- Berühren Sie kurz das Rädchen in der Mitte. Das Kit gibt den Verweis «SPRACHE» aus und identifiziert die derzeit verwendete Sprache.
- Wenn Ihnen die Sprache zusagt, können Sie das Menü durch Drücken der roten Taste verlassen oder zum nächsten Menü weiterschalten, indem Sie das Rädchen drehen.
- Wenn Sie die Sprache ändern möchten, öffnen Sie das Menü durch Berühren der Mitteltaste bzw. der grünen Taste.
- Wenn Sie dann das Rädchen drehen, identifiziert das Kit alle verfügbaren Sprachen (English, French, Spanish, Italian, Dutch, German, Portuguese).
- Sobald Sie die gewünschte Sprache hören, bestätigen Sie durch kurzes Berühren der Mitteltaste bzw. der grünen Taste.
- Sie vernehmen dann die Bestätigung «Die ausgewählte Sprache ist ...».

## Einstellen der Lautstärke

- Berühren Sie kurz die Mitteltaste. Das Kit gibt den Verweis «SPRACHE» aus und identifiziert die derzeit verwendete Sprache.
- Drehen Sie das Rädchen, bis die Option «LAUTSTÄRKE» zu vernehmen ist.
- Anhand eines Signaltons wird die aktuelle Audio-Lautstärke illustriert.
- Um die Lautstärke zu erhöhen bzw. zu reduzieren, öffnen Sie das Menü durch Berühren der Mitteltaste bzw. der grünen Taste.

- Durch Drehen des Rädchens nach rechts wird die Lautstärke erhöht, Drehen nach links reduziert die Lautstärke. Sobald Sie die gewünschte Einstellung vorgenommen haben, bestätigen Sie durch kurzes Berühren der Mitteltaste bzw. der grünen Taste.
- Sie vernehmen dann einen Signaltone zur Bestätigung Ihrer Einstellung.

## Hinzufügen von Stimmabdrücken \*

- Berühren Sie kurz die Mitteltaste. Das Kit gibt den Verweis «SPRACHE» aus und identifiziert die derzeit verwendete Sprache.
- Drehen Sie das Rädchen, bis die Option «STIMMABDRÜCKE HINZUFÜGEN» zu vernehmen ist.
- Öffnen Sie das Menü durch kurzes Berühren der Mitteltaste bzw. der grünen Taste.
- Das Kit trennt die Verbindung zum Telefon und ist dann bereit für die Aufzeichnung von Kontaktinformationen.

Wenn Sie Kontaktinformationen senden möchten, finden Sie eine Beschreibung der genauen Vorgehensweise für Ihr Telefon in der zugehörigen Bedienungsanleitung bzw. auf der Website [www.parrot.biz](http://www.parrot.biz).

Besuchen Sie unsere Website [www.parrot.biz](http://www.parrot.biz) oder verwenden Sie den direkten Link [http://www.parrot.biz/guide\\_chm/evolution/index.html](http://www.parrot.biz/guide_chm/evolution/index.html)  
Klicken Sie am linken Rand des Bildschirms auf die Rubrik «Bluetooth® Phones». Wenn Sie dann das zutreffende Telefonmodell auswählen, erhalten Sie eine Beschreibung der entsprechenden Einstellungsvorgänge.

Sobald vom Kit ein Kontakt empfangen wird, erhalten Sie Anweisungen zur weiteren Vorgehensweise.

*\* Diese Funktion ist nur mit bestimmten Telefonen verfügbar.*

## Zauberworte

Mithilfe der Zauberworte können Sie einen Anruf annehmen bzw. beenden oder die Spracherkennung aktivieren, ohne die Hände vom Lenkrad nehmen zu müssen.

- Berühren Sie kurz die Mitteltaste. Das Kit gibt den Verweis «SPRACHE» aus und identifiziert die derzeit verwendete Sprache.
- Drehen Sie das Rädchen, bis die Option «ZAUBERWORTE» sowie deren aktueller Status, d. h. «AKTIVIERT» oder «DEAKTIVIERT», zu vernehmen ist.
- Wenn Ihnen der Zustand der Zauberworte zusagt, können Sie durch Drehen des Rädchens zum nächsten Menü weiterschalten oder die rote Taste berühren, um das Menü zu verlassen.
- Entspricht der Zustand nicht Ihren Vorstellungen, dann berühren Sie die Mitteltaste bzw. die grüne Taste. Dadurch wird der Zustand geändert, d. h. er wechselt von «Aktiviert» zu «Deaktiviert» oder umgekehrt. Das Kit gibt den neuen Zustand der Zauberworte an.
- Wenn Sie die Zauberworte aktivieren, jedoch noch nicht

die Worte «TELEFON» und/oder «AUFLEGEN» gespeichert haben, schaltet das Kit automatisch in den Speichermodus und Sie erhalten die nötigen Anweisungen für die Speicherung der Zauberworte.

- Nach erfolgreichem Abschluss der Speicherung sind die Zauberworte aktiv.

## Speichern der Schlüsselwörter

Telefon - Auflegen - Privat \* - Handy \* - Büro \*

*\* Diese Worte sind nur mit bestimmten Telefonen verfügbar.*

- Berühren Sie kurz die Mitteltaste. Das Kit gibt den Verweis «SPRACHE» aus und identifiziert die derzeit verwendete Sprache.
- Drehen Sie das Rädchen, bis die Option «SCHLÜSSELWÖRTER SPEICHERN» zu vernehmen ist. Bestätigen Sie durch Drücken der Mitteltaste bzw. der grünen Taste.
- Das Kit gibt den Verweis «ALLE SCHLÜSSELWÖRTER SPEICHERN» aus.
- Wenn Sie nicht alle Schlüsselwörter speichern möchten, drehen Sie das Rädchen, bis das gewünschte Schlüsselwort zu vernehmen ist.
- Wurden bereits ein oder mehrere Schlüsselwörter gespeichert, dann beginnt das Kit direkt mit dem ersten noch nicht gespeicherten Schlüsselwort.
- Drücken Sie die Mitteltaste bzw. die grüne Taste, um den Speichervorgang zu starten. Halten Sie sich dann an die vom Kit ausgegebenen Anweisungen.
- Sobald ein Schlüsselwort ordnungsgemäß gespeichert wurde, geht das Kit automatisch zum nächsten Schlüsselwort über.
- Nach der erfolgreichen Speicherung aller Schlüsselwörter werden diese vom Kit automatisch aktiviert.

■ Sie können das Menü jederzeit durch Drücken der roten Taste verlassen und die Speicherung bzw. erneute Speicherung der Wörter zu einem späteren Zeitpunkt wieder aufnehmen.

### Löschen des gesamten Speichers

■ Drücken Sie gleichzeitig die rote und die grüne Taste und halten Sie beide Tasten 3 Sekunden lang gedrückt.

### Hotline

■ Unsere Hotline steht Ihnen uneingeschränkt zur Verfügung. Sie können sie von Montag bis Freitag, 9:00 Uhr bis 18:00 Uhr (MEZ) per E-Mail oder per Telefon erreichen.

■ Weitere Informationen finden Sie auf unserer Website [www.parrot.biz](http://www.parrot.biz).

## MENÜ ERICSSON & SONY ERICSSON

Um zum Menü zu gelangen, brauchen Sie einfach nur sagen: «Hauptmenü». Die CK3000 EVOLUTION sendet einen Signalton, dann erscheint das Parrot-Menü am Bildschirm des Telefons. Das Hauptmenü besteht aus den folgenden 4 Rubriken: «Telefonbuch», «Parameter», «Schlüsselwörter» und «Speicher löschen». Durch Klicken auf Ja gelangen Sie in diese Rubriken. Die gewünschte Rubrik mit der Taste ↓ wählen und mit «Yes» bestätigen..

Drücken Sie auf ➡ bis « Extras », für das T39 und das R520, oder « Verbinden » für das T68/T68m/T68i/T606/T608/T610/T616/T618/T630/Z600/Z608. ↓ bis « Zubehör » und tippen Sie « Yes ».

Wenn Sie in das Parrot-Menü gehen und auf «Yes» klicken, werden die einzelnen Rubriken des Menüs dargestellt, nämlich «Répertoire» (Verzeichnis), «Paramètres» (Parameter), «Reco Vocale» (Spracherkennung) und «Effacement Mémoire» (Speicher löschen).

### Telefoonboek

#### Liste :

Zeigt die Liste der Namen in Ihrem Telefonbuch an. Vor den Namen, die mit der Spracherkennung verbunden sind, erscheint ein Stern (\*). Um einen Namen zu lernen oder neu zu lernen, positionieren Sie sich auf diesem Namen und drücken Sie «Yes».

#### Suchen :

Ermöglicht die Suche eines Namens über den Anfangsbuchstaben; dafür einen Buchstaben eingeben und mit «Yes» bestätigen.

### Parameter

#### Lautstärke :

Mit dieser Funktion wird die Lautstärke der CK3000 EVOLUTION geregelt.

Auf Yes klicken und mit ◀ oder ▶ . regeln. Mit Yes bestätigen.

#### Automatische Rufannahme :

Mit dieser Funktion wird die automatische Rufannahme aktiviert oder deaktiviert. Auf Ja klicken, dann zwischen «Ein» und «Aus» wählen.

#### Anwender :

Wenn mehrere Telefone mit der CK3000 EVOLUTION gekoppelt sind, kann mit dieser Funktion das Haupttelefon bestimmt werden. Das Handy mit der höchsten Priorität wird das erste Telefon auf dem das Freisprech-Kit versucht,

---

eine Verbindung durchzuführen. Auf Yes klicken, «Hauptanwender?» erscheint, bestätigen.

#### **Caller ID :**

Mit dieser Funktion ist es möglich, die Identität des Anrufers zu kennen. Wenn diese Funktion aktiviert ist, ertönt bei Erhalt eines Anrufs der Name des Anrufers, wenn er in Ihrem Telefonbuch enthalten ist und sie ihn mit der Spracherkennung verbunden haben.

Auf Ja klicken und zwischen «aktiviert» und «deaktiviert» wählen.

#### **ACHTUNG:**

Die Multi-Tel-Funktion ist ab sofort mit T68i, T608, T610, T616, T618, T630, Z600 und Z608 kompatibel (mit den spezifischen Software-Versionen). Diese Funktion ist verfügbar, wenn der Energiesparmodus ("Économie d'énergie" aktiviert wird (Kopfhörerprofil aktiviert). Nach Aktivieren dieser Betriebsart muss der Parrot EVOLUTION jedes der Telefone in dieser neuen Betriebsart identifizieren. Entsprechend muss jedes einzelne Telefon an den CK3000 EVOLUTION angeschlossen und nach jeder Identifizierung .

#### **Spraakherken**

#### **Tel.-Nr.:**

Die Schlüsselwörter für den Anruf der Visitenkarten: Privat, Geschäftlich und Handy. Diese sind durch Klicken auf «Yes», Tel.-Nr. zugänglich. Die Lernsequenz ist identisch mit der für die Namen.

#### **Wordspotting :**

Verwendung der Stichwörter für einen Anruf (Telefon) und zum Auflegen. Aktiviert à Verwendung der Stichwörter oder der Tasten. Entaktiviert à Verwendung der Tasten allein.

---

#### **Kennwörter :**

Die Kennwörter sind: Telefon, Hauptmenü und Auflegen. Diese drei Wörter sind im System bereits enthalten. Es ist jedoch möglich, diese Schlüsselwörter an Ihre Stimme anzupassen, wenn die CK3000 EVOLUTION Schwierigkeiten hat, Sie zu verstehen. Dafür müssen Sie die Option persönliches Wörterbuch aktivieren.

#### **Speicher löschen**

Auf « Yes » klicken ; « Reset » wird angezeigt; Auf « Yes » drücken. Es erscheint « Speicherlöschung im Gange. / Bitte warten ! ».

Der Speicher kann ohne Verwendung des Parrot-Menüs gelöscht werden. Dafür lange gleichzeitig auf die rote und grüne Taste drücken.

#### **Archtung :**

nach dem Löschen des Speichers muss eine neue Verbindung hergestellt werden

---

---

# Português

English

Français

Español

Italiano

Hollandais

Deutsch

**Português**

Manual de utilizador

---

## INTRODUÇÃO

Kit automóvel CK3000 EVOLUTION permite-lhe utilizar o seu telemóvel no carro com o melhor conforto e a melhor segurança possíveis.

- Com a ajuda vocal e o reconhecimento de voz, pode utilizar o telemóvel sem tirar as mãos do volante.
- Pode então conversar através dos altifalantes da sua viatura.

CK3000 EVOLUTION oferece-lhe as seguintes funcionalidades :

V Conexão rádio sem fio com o seu telemóvel

- Conversa mãos-livres em full duplex com supressão do eco
- Redução do ruído de fundo
- Reconhecimento de voz (até 150 nomes) \*
- Desligar automático do autorádio e conexão com as duas colunas do seu veículo.
- Acoplamento de até 3 telefones

## Conteúdo da embalagem

- Teclado
- Cabo de alimentação
- Caixa electrónica
- Microfone
- Cabo mute
- Guia de utilização

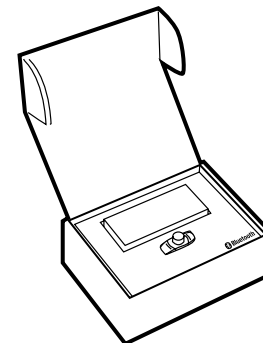

*\*Função disponível unicamente com alguns telefones.*

## MONTAGEM

Se o seu CK3000 EVOLUTION foi instalado por um técnico, passe directamente ao capítulo seguinte, a fase de acoplamento.

CK3000 EVOLUTION inclui uma caixa electrónica, um microfone, um telecomando de 2 teclas e dois feixes de ligação ISO para o autorádio.



### Caixa electrónica :

Não instale a caixa perto do aquecimento ou da climatização.  
Proteja a caixa da exposição directa ao sol.  
Não guarde a caixa entre paredes metálicas que poderiam alterar a qualidade da ligação Bluetooth®.



### Microfone :

O microfone deve apontar para o condutor e estar instalado de preferência entre o pára-sol e o retrovisor interior.



### Teclado :

Aconselhamos uma instalação num lugar fácil de acesso, de preferência numa superfície plana anteriormente limpada.

Ligue o teclado ao conector previsto para o efeito no cabo mute.

Verifique que os indicadores vermelho e verde acendem e se apagam conforme a posição da chave de ignição.



Wichtig



### Ligação do cabo mute e do cabo de alimentação :

O cabo mute é equipado com conectores ISO de cor preta.

O cabo de alimentação é equipado com conectores ISO de cor cinzenta.



### Autorádio com tomadas ISO :

Desligue os feixes áudio e a alimentação do autorádio.

Ligue os conectores fêmea do cabo mute e do cabo de alimentação ao autorádio:

Ligue os feixes áudio e a alimentação da viatura aos conectores macho.

Se o autorádio é equipado com uma entrada Mute, ligue o fio amarelo do cabo mute a uma das entradas « Mute in » 1, 2 ou 3. Veja a documentação do autorádio para determinar a posição da entrada mute.

## CUIDADO

- O fio vermelho do cabo de alimentação deve estar conectado à 12V permanente, o fio laranja à 12V pós-contacto e o fio preto à massa.

- Verifique o esquema eléctrico do feixe de alimentação ISO do autorádio.

- Em algumas viaturas, torna-se necessário inverter as posições dos fios vermelho e laranja. Esta operação pode ser realizada simplesmente através da inversão dos porta-fusíveis.

- Não ligue nunca o fio laranja à 12V permanente, o que poderia provocar a descarga da bateria da sua viatura.

### Autorádio sem tomada ISO :

Pode utilizar um feixe de adaptação específico à viatura (não fornecido)

Se não dispor dum adaptador, faça uma montagem fio a fio se a conéctica da sua viatura não for ISO.

Se o autorádio possuir uma entrada « mute », faça a ligação com o fio amarelo do cabo mute.

## KABELDIAGRAM VERBINDING

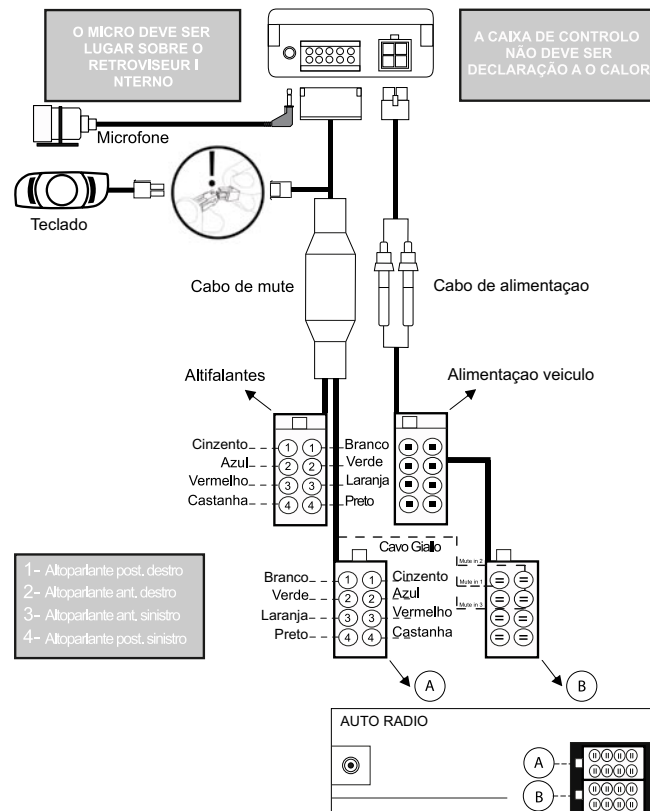



## DIAGRAMA DE CONEÇÃO DE CABOS

### ACOPLAMENTO

No momento da primeira colocação sob tensão, é necessário acoplar o seu telemóvel com o kit mãos-livres.

- Active o Bluetooth no seu telemóvel
- Inicie uma procura de periféricos

Para mais informações, veja o capítulo Acoplamento do manual de utilização do seu telemóvel ou consulte o sítio Internet [www.parrot.biz](http://www.parrot.biz)  
[http://www.parrot.biz/guide\\_chm/evolution/index.html](http://www.parrot.biz/guide_chm/evolution/index.html)

Na esquerda do ecrã, clique em Bluetooth® phones. Depois de escolher o telemóvel desejado, pode aceder a todos os procedimentos de parametrização.

- Depois da detecção, «Parrot EVOL» aparece no seu telemóvel.
- Seleccione-o.
- Entre o código de ligação 1234 quando o seu telemóvel o pedir e valide. O CK3000 EVOLUTION conecta-se então ao seu telemóvel e anuncia «emparelhamento conseguido».

A totalidade dos menus se torna então acessível quando se clica no botão central e o nome dos mesmos é anunciado pelo kit mãos-livres quando se roda o selector. O seu telemóvel está portanto conectado ao kit mãos-livres e este pode ser utilizado para as suas comunicações

### Emitir e atender chamadas

#### Emitir uma chamada manualmente :

- Marque o número no teclado do telemóvel.
- A conversa passa automaticamente para o modo mãos-livres. Se não for o caso, carregue no botão verde do seu kit.

#### Atender uma chamada :

- Carregue no botão verde do kit mãos-livres ou diga «Telefone» (ver capítulo «Palavras mágicas») para atender.
- Carregue no botão vermelho do kit mãos-livres ou diga «Desligar» (ver capítulo «Palavras mágicas») quando deseja recusar a chamada.

#### Desligar :

- Carregue no botão vermelho do kit mãos-livres ou diga «Desligar» (ver capítulo «Palavras mágicas») para desligar.

#### Correio de voz :

Tem a possibilidade de aceder às funções do seu correio de voz a partir do kit mãos-livres.

- Ligue para o seu correio de voz.
- Quando ouvir as mensagens, clique no selector central. O kit anuncia «0».
- Rode então o selector até ouvir o número desejado (1, 2, 3.. )
- Valide carregando no selector.

#### Função Bis \*:

- Carregue de maneira prolongada (clique prolongado: + de 2 s) na tecla verde do kit mãos-livres para repetir o último número marcado. O kit anuncia «Bis».

### **Volume em comunicação :**

■ Durante a comunicação, ajuste o volume rodando o selector central.

### **Emitir uma chamada com o reconhecimento de voz \*:**

- Carregue no botão verde ou diga «Telefone» se as palavras mágicas estiverem activadas (veja capítulo «Palavras mágicas »).
- Espere o bip.
- Pronuncie o nome do seu contacto. Deve ter guardado antes as impressões vocais no seu telemóvel ou no kit. (veja capítulo «Acréscetar voz»)
- Se vários números de telefone são associados a esse contacto, pronuncie «Casa», «Trabalho» ou «Telemóvel» depois do segundo bip.

### **Modo discreto :**

- Se, durante a conversa, deseja fazer passar a sua chamada para o seu telemóvel, carregue no botão verde. O kit anuncia «Modo discreto».
- Carregue novamente no botão verde para voltar ao modo Mãos-livres.

*\* Função disponível unicamente com alguns telefones.*

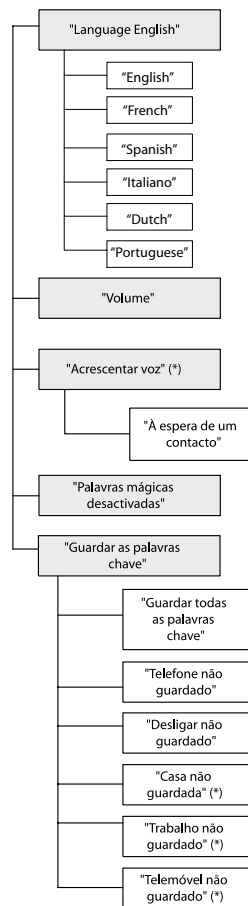

### **CLICA SOBRE O ROTATÓRIO CENTRAL PARA TER ACESSO OS MENUS**

- Prema o rotatório central para validar
- Prema a tecla vermelha para cancelar ou para voltar o menu principal
- Gira o rotatório para navegar dentro dos menus

## ACESSO AO MENU

### Para aceder aos menus do kit :

- Clique no botão central.
- O kit anuncia «Língua» e depois o nome da língua que está a ser utilizada.
- Quando se roda o selector central, o kit enuncia os diversos menus.
- O utilizador sai dos menus carregando no botão vermelho do teclado ou quando o teclado fica inactivo durante mais de 15 segundos.

### Modificar a língua

- Clique no selector central, o kit anuncia «Língua» e depois o nome da língua que está a ser utilizada.
- Se a língua lhe convém, pode sair do menu carregando no botão vermelho ou ir para o menu seguinte rolando o selector.
- Se deseja mudar de língua, entre no menu clicando no botão central ou no botão verde.
- Quando se roda o selector o kit anuncia as línguas disponíveis (English, French, Spanish, Italian, Dutch, German, Portuguese).
- Depois de ouvir a língua requerida, valide clicando no botão central ou no botão verde.
- Ouve então uma frase de validação: «A língua seleccionada é ...».

### Ajustar o volume

- Clique no botão central, o kit anuncia «Língua» e depois o nome da língua que está a ser utilizada pelo kit.
- Rode o selector até que o kit anuncie «Volume».
- Um bip permitir-lhe-á conhecer o nível sonoro corrente.

- Para aumentar ou reduzir o volume, entre no menu clicando no botão central ou no botão verde.
- Rode o selector para a direita para aumentar o volume ou para a esquerda para o reduzir. Depois de fazer a sua escolha, valide carregando rapidamente no botão central ou no botão verde.
- Ouvirá então um bip de validação.

### Acrescentar voz \*

- Clique no botão central, o kit anuncia «Língua» e depois o nome da língua que está a ser utilizada pelo kit.
  - Clique o selector até que o kit anuncie «Acrescentar voz».
  - Entre no menu clicando no botão central ou no botão verde.
  - O kit desliga-se do telemóvel e fica então pronto para receber os contactos.
- Para enviar um contacto, veja o guia de utilização do seu telemóvel ou conecte-se no sítio Internet [www.pparrot.biz](http://www.pparrot.biz) para conhecer o procedimento requerido para o seu telemóvel.

Visite o nosso sítio Internet [www.pparrot.biz](http://www.pparrot.biz) ou vá directamente para a ligação [http://www.pparrot.biz/guide\\_chm/evolution/index.html](http://www.pparrot.biz/guide_chm/evolution/index.html)  
Na esquerda do ecrã, clique em Bluetooth®  
phones : Escolha o telemóvel desejado e aceda a todos os procedimentos de parametrização.

Logo que o kit recebe um contacto, dá-lhe as instruções a seguir.

*\* Função disponível unicamente com alguns telefones.*

## Palavras mágicas

As palavras mágicas permitem atender uma chamada ou desligar, como também lançar o reconhecimento de voz, sem tirar nunca as mãos do volante.

- Clique no botão central, o kit anuncia «Língua» e depois o nome da língua que está a ser utilizada pelo kit.

- Rode o selector até que o kit anuncie «Palavras mágicas» e o estado de utilização «Activadas» ou «Desactivadas».

- Se o estado lhe convém, pode ir para o menu seguinte rodando o selector ou sair do menu clicando no botão vermelho.

- Se o estado não lhe convém, clique no botão central ou no botão verde. O estado muda. Passa de «Activadas» para «Desactivadas» ou o contrário. O kit anuncia o novo estado.

- Se escolheu a activação das palavras mágicas mas que as palavras «Telefone» e/ou «Desligar» ainda não estão guardadas, o kit coloca-se em modo de gravação automática. O kit fornece-lhe as indicações necessárias durante a gravação das palavras mágicas.

- Quando estão correctamente guardadas, as palavras mágicas são activadas.

## Guardar as palavras chave

Telefone - Desligar - Casa \* - Telemóvel \* - Trabalho \*

\* Estas palavras só estão disponíveis com alguns telefones.

- Clique no botão central, o kit anuncia «Língua» e depois o nome da língua que está a ser utilizada pelo kit.

- Rode o selector até que o kit anuncie «Guardar as palavras chave».

Valide carregando no botão central ou no botão verde.

- O kit anuncia «Guardar as palavras chave».

- Se não deseja guardar todas as palavras chave, rode o selector para aceder à palavra chave requerida.

- Se uma ou várias palavras chave já foram guardadas, o kit posiciona-se na primeira palavra chave não guardada.

- Carregue no botão central ou no botão verde para começar a gravação. Siga as indicações fornecidas pelo kit.

- Quando uma palavra chave está correctamente guardada, o kit passa automaticamente para a seguinte.

- Quando todas as palavras chave estão correctamente guardadas, o kit activa-as automaticamente.

- Pode sair do menu a qualquer momento carregando no botão vermelho, e voltar depois quando o desejar para guardar ou guardar novamente as palavras.

## MODO MENU ESPECIAL ERICSSON E SONY ERICSSON

→ O Menu Principal é composto pelas quatro rubricas seguintes : Directório, Parâmetros, Palavras-chave e Apagar Memória. Premir «SIM» permite entrar nestas rubricas. Seleccione a rubrica pretendida com a tecla ↓ e valide premindo «SIM».

Prima → até «EXTRAS» no caso do T39 e do R520, «CONECTAR» no caso

↓ do T68 e t68i. Prima até «Acessórios» e tecle «SIM».

Posicione-se sobre o «Menu Parrot» e clique «Sim» ; as rubricas do menu aparecem : Directório, Parâmetros, Rec Vocal, Apagar Memória.

## Directorio

### Lista :

Mostra a lista dos nomes do seu directório. Os nomes aos quais está associado um registo vocal são precedidos por uma estrela (\*).

Para conhecer ou reconhecer um nome, posicione-se sobre este e valide-o premindo «SIM».

### Procurar :

Permite procurar um nome através da sua inicial; deste modo, tecle uma letra e valide premindo «Sim».

## Parâmetros

### Volume :

Esta função permite ajustar o volume do CK3000 EVOLUTION. Prima «SIM» e ajuste ◀ ou de ▶ Prima «Sim» para validar.

### Resposta Auto :

Esta função permite activar ou desactivar a ligação automática.

Prima « Sim », depois seleccione «Activados» ou «Desactivados».

### Utilizador :

Uma vez que diversos telefones estão ligados com o CK3000 EVOLUTION, esta função permite designar qual o telefone prioritário. O telefone prioritário é o primeiro telefone com o qual o kit tenta estabelecer conexão.

Prima «Sim», «Utilizador Principal ?» aparece, e confirme

### Caller ID :

Esta função permite conhecer a identidade de quem lhe telefona. Uma vez activada esta função, ao receber uma chamada, o nome do seu correspondente é pronunciado, caso faça parte do seu directório e lhe esteja associado um registo vocal.

Prima «Sim», depois seleccione «Activado» ou «Desactivado».

### Multi-Tel :

Esta função está disponível apenas para os telefones munidos com o dispositivo «Capacete». Os respectivos telefones são os R520, T39, T68m e os primeiros T68i (versão de software inferior à R2E). Esta opção permite a utilização simultânea destes telefones durante a mesma sessão de utilização do kit. O primeiro telefone ao qual o CK3000 EVOLUTION se liga passa a ser o telefone principal para a sessão de utilização do kit (até à extinção). Se a opção «Multi-Tel» é activada para este telefone, o CK3000 EVOLUTION aceitará as chamadas que entrem dos outros telefones que tenham anteriormente sido ligadas com o CK3000 EVOLUTION.

### ATENÇÃO

A função Multi-Tel é compatível com o T68i, T608, T610, T616, T618, T630, Z600 e Z608 (com versões de software específicas). Esta função está disponível assim que o modo «Economizar bateria» é activado (perfil «Capacete» activado). Uma vez activado, o CK3000 EVOLUTION deverá identificar cada um dos telefones neste novo modo. É no entanto necessário conectar separadamente cada um dos telefones ao CK3000 EVOLUTION, recomeçando novamente após cada identificação.

## Reconhecimento vocal

### N.º Tel.:

As palavras-chave destinadas à chamada dos «cartões de visita»: casa, trabalho e telemóvel. Encontram-se acessíveis clicando sobre «Sim», N.º Tel. A sequência de aprendizagem é idêntica à seguida pelos nomes.

### Wordspotting :

Permite a utilização de palavras-chave para passar uma chamada (telefone), e desligar.

- . Activado à utilização de palavras-chave ou de botões.
- . Desactivado à utilização apenas de botões.

### Palabras-chave :

Menu de aprendizagem das palavras-chave «Telefone» e «Desligar». Estas duas palavras permitem ligar ou desligar uma chamada de entrada, desligar uma chamada em curso ou ainda desligar uma chamada de saída. A sua utilização necessita da activação da opção Wordspotting (colocação de palavras).

### Dic. Perso :

Para a língua francesa, existem pré-registos para as palavras-chave «Telefone» e «Desligar». Estes registos são utilizados por defeito (opção «Dic. Perso» desactivada). Afim de otimizar o reconhecimento destas palavras-chave, é preferível inserir os seus próprios registos no menu «Palabras-Chave», e posteriormente activar a opção «Dic. Perso» (Dicionário Pessoal).

## Apagar memoria

Prima «Sim», e «Apagar memória ?» aparece. Valide pressionando «Sim» e «Eliminação da memória em curso. Queira aguardar» é pronunciado. Para anular prima «NÃO».

É possível apagar a memória sem utilizar o menu Parrot. Para isso, prima longamente e em simultâneo os botões vermelho e verde.

## ATENÇÃO :

Apagar toda a memória tem como consequência uma nova fase de ligação.

## Apagamento de toda a memória

- Carregue simultaneamente nos botões vermelho e verde durante 3 segundos.

## Hotline

- A nossa hot-line está ao seu dispor. Pode contactá-la por mail ou por telefone. Permanência da segunda à sexta-feira das 9h00 às 18h00 (hora francesa).
- Visite o nosso sítio Internet [www.parrot.biz](http://www.parrot.biz) para obter mais informações.

**[www.parrot.biz](http://www.parrot.biz)**

**[www.parrot.biz](http://www.parrot.biz)**

ZONE C



PI030153AB

Parrot S.A. - 174, quai de Jemmapes - 75010 Paris - France  
Fax +33 1 48 03 06 66 / Phone +33 1 48 03 60 60  
<http://www.parrot.biz>

**ENG** English

**FRE** Français

**SPA** Español

**ITA** Italiano

**NED** Nederlands

**GER** German

**POR** Português



## Free Manuals Download Website

<http://myh66.com>

<http://usermanuals.us>

<http://www.somanuals.com>

<http://www.4manuals.cc>

<http://www.manual-lib.com>

<http://www.404manual.com>

<http://www.luxmanual.com>

<http://aubethermostatmanual.com>

Golf course search by state

<http://golfingnear.com>

Email search by domain

<http://emailbydomain.com>

Auto manuals search

<http://auto.somanuals.com>

TV manuals search

<http://tv.somanuals.com>