

MR. COFFEE®

USER MANUAL
MANUAL DEL USUARIO



SingleServe
The One Cup
Coffeehouse™

Cafetera de
una taza
SingleServe™



Models/Modelos: White/Blanco SSP10

Black/Negro SSP23 (plastic travel mug included/incluye taza de viaje de plástico),
SSP25 (stainless steel travel mug included/incluye taza de viaje de acero inoxidable)

©2004 Sunbeam Products, Inc. All rights reserved.

Mr. Coffee® is a registered trademark of Sunbeam Products, Inc. Boca Raton, FL 33431.
Home Café™, Folgers®, Millstone® and its logos are trademarks of The Procter & Gamble
Company, Cincinnati, Ohio used under license by Sunbeam Products, Inc.
Distributed by Sunbeam Products, Inc. Boca Raton, FL 33431

©2004 Sunbeam Products, Inc. Todos los derechos reservados.

Mr. Coffee® es marca comercial registrada de Sunbeam Products, Inc. Boca Raton, FL 33431.
Home Café™, Folgers®, Millstone® y sus respectivos logotipos son marcas comerciales de
The Procter & Gamble Company, Cincinnati, Ohio, usadas bajo licencia por Sunbeam Products, Inc.
Distribuido por Sunbeam Products, Inc. Boca Raton, FL 33431

Visit us at www.home-cafe.com

Visítenos en www.home-cafe.com

Printed in Mexico/Impreso en México P.N. 115393

FOR HOUSEHOLD USE ONLY. PLEASE READ ALL INSTRUCTIONS BEFORE USING THIS APPLIANCE.

Warranty Service and Replacement Parts: U.S. Call 1-800-MR COFFEE (1-800-672-6333).
Coffee Pods: Visit your favorite retail store to find your favorite Folgers® and Millstone® coffee pods
or go to www.home-cafe.com.

SÓLO PARA USO DOMÉSTICO. LEA TODAS LAS INSTRUCCIONES ANTES DE UTILIZAR ESTA UNIDAD.

Servicio en garantía y repuestos: En los EE.UU., llame al 1-800-MR COFFEE (1-800-672-6333).
Bolsitas de café: Visite su tienda favorita y obtenga sus bolsitas de café preferidas de Folgers® y Millstone®
o bien visite www.home-cafe.com.

IMPORTANT SAFEGUARDS

When using electrical appliances, basic safety precautions should always be followed to reduce the risk of fire, electric shock and/or injury to persons including the following:

1. READ ALL INSTRUCTIONS BEFORE USING THE APPLIANCE.
2. Do not touch hot surfaces. Use handles or knobs.
3. To protect against electric shock, do not put cord, plugs or coffeemaker in water or any other liquids.
4. Close adult supervision is necessary when this appliance is used by or around children.
5. Unplug from outlet when Home Café™ Coffeemaker is not in use and before cleaning. Allow to cool before putting on or taking off parts and before cleaning the appliance.
6. The use of accessory attachments that are not MR. COFFEE® HOME CAFÉ™ brand may cause hazards or injuries.
7. Do not use outdoors.
8. Do not let cord hang over edge of table or counter, or touch hot surfaces.
9. Do not place this appliance on or near a hot gas or electric burner or in a heated oven.
10. To disconnect, turn unit off, then remove plug from wall outlet.
11. Do not use appliance for other than its intended use.
12. Use on a hard, flat level surface only, to avoid interruption of air flow underneath the appliance.
13. Do not operate any appliance with a damaged cord or plug or after the appliance malfunctions, or has been damaged in any manner. Return this appliance only to the nearest Authorized Service Center for examination, repair or adjustment.
14. **WARNING:** To reduce the risk of fire or electric shock, do not remove any service covers including the bottom cover. No user serviceable parts inside. Repair should be done by authorized personnel only. Opening the bottom service cover will void the warranty.

SPECIAL CORD SET INSTRUCTIONS

Supplied with your appliance is a short power supply cord to reduce the hazards resulting from a person or pet tripping, or becoming entangled, by a longer cord. A polarized plug (one blade is wider than the other) has been included with this appliance. This plug will fit in a polarized outlet only one way, and reduces the risk of electric shock. Reverse the plug if it does not fit into the outlet fully. Call a qualified electrician if the plug still does not fit. Never try to modify the plug in any way.

PLEASE SAVE THESE INSTRUCTIONS AND REFER TO THEM FOR CLEANING AND CARE TIPS.

INTRODUCTION

Thank you for selecting the MR. COFFEE® Home Café™ SingleServe™ Coffeemaker, a ground-breaking single cup coffeemaker designed to bring the coffeehouse to your home. Your new unit can brew a delicious cup of your favorite coffee blend, roast and flavor in approximately one minute, using expertly prepared, no measuring, no-mess, no waste coffee pods.

Please read ALL of the instructions in this manual carefully before you begin to use this appliance. Proper care and maintenance will ensure a long life and a trouble-free operation.

DIAGRAM OF PARTS

- 1 Coffeemaker Lid
- 2 Water Reservoir Lid
- 3 Removable 32oz. Water Reservoir
- 4 Lock-in Lid Handle
- 5 Splash Guard
- 6 Cord Storage
- 7 Base
- 8 Control Panel
 - a Cancel Button
 - b Brew Button Indicator Lights
 - c Brew Buttons (approx. 7 oz., 9 oz., 14 oz.)
- 9 Removable Drip Tray Grid
- 10 Drip Tray
- 11 Two-sided Pod Holder
- 12 Specialty Pod Holder (to be used with Specialty Pods available soon)
- 13 Home Café™ Folgers®/Millstone® Coffee Pod
- 14 Removable Cup Platform
- 15 Plastic Travel Mug (SSP23)
Stainless Steel Travel Mug (SSP25)

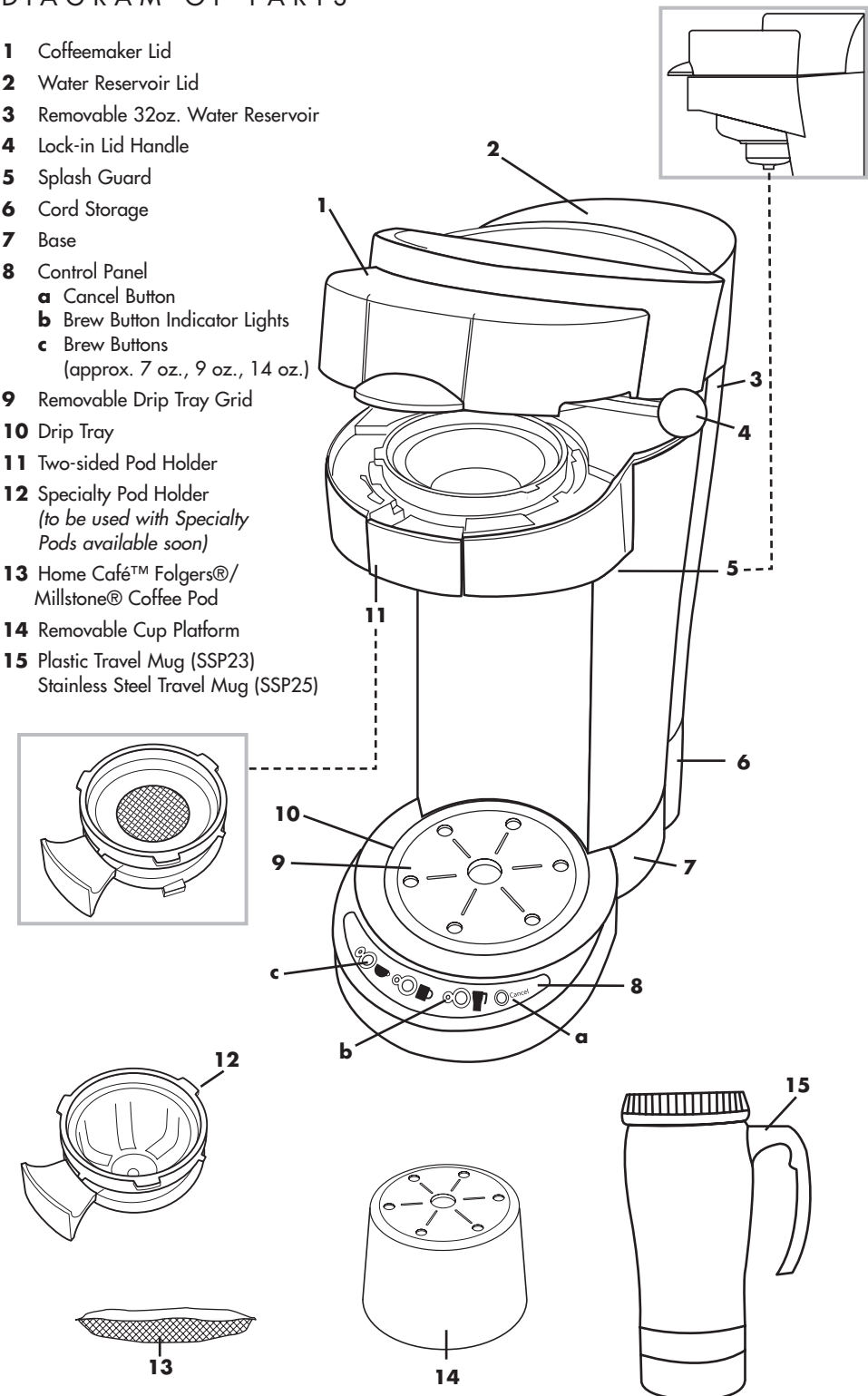

HOME CAFÉ™ COFFEEMAKER FEATURES AND BENEFITS









- **Pressure Brewing Technology** – The Home Café™ coffeemaker is different from your regular coffeemaker because it uses pre-measured sealed coffee pods and unique pressure-brewing found in leading coffeehouses. Pressure brewing creates a perfectly balanced cup of coffee by forcing a precise amount of water through the coffee pod consistently producing a high quality single serving of coffee in about a minute.
- **Variety of Blends, Flavors and Roasts** – Personalize your coffee experience by using a variety of Folgers® and Millstone® coffee pods.
- **Specialty Pods Compatible** (Coming soon) – Your coffeemaker comes with a specialty Pod Holder for use with Lattes, Cappuccinos and Mochas. Make sure to keep it in a safe place for future use. Go to home-cafe.com for more information or call 1-800-HOME CAFE.
- **Mug/Cup Size Flexibility** – Choose to brew ☐ 7 oz., ☐ 9 oz. and ☐ 14 oz. in your favorite cup, mug or travel mug.
- **Adjustable Brew Strength** – Personalize your coffee experience by using one or two pods in the Two-Sided Pod Holder to achieve a stronger beverage.
- **Removable Cup Platform** – Place it on the coffeemaker base and avoid splashing when using a ☐ 7 oz. or ☐ 9 oz. mug size.
- **Removable Water Reservoir** – Allows you to brew multiple cups of coffee without refilling the reservoir. Removable for easy cleaning.
- **Removable Two-Sided Pod Holder** – For easy use and cleaning.
- **On/Off Brew Indicator Light** – Lets you know when the coffeemaker is on.
- **Removable Drip Tray & Grid** – For easy use and cleaning.
- **Auto-Off** – Automatically turns the coffeemaker off after each brew.
- **Cord Storage** – Push the cord into the base to safely store excess cord and keep your countertop neat.
- **Brushed Aluminum Accents** – SSP23 and SSP25 only.
- **Travel Mug included** – SSP23 and SSP25 only.

USING HOME CAFÉ™ COFFEE PODS

Your Home Café™ coffeemaker has been designed to use versatile, pre-packed, Folgers® and Millstone® pods to brew coffee. Pods contain pre-measured amounts of coffee grounds packed in filter paper, with the added convenience of no-fuss handling and mess-free disposal.

To prepare coffee using coffee pods, place the pod or pods with your favorite coffee type or blend inside the appropriate pod holder and brew your coffee as explained in the following section of this instruction manual. For best results, make sure to **position the pod with the flat side up**.

Coffee Pods Measurement Chart

		
7 oz	9 oz	14 oz
		N/A
Strong	Regular	
		
Extra Strong	Strong	Regular

Visit your favorite retail store to find Folgers® and Millstone® pods or go to www.home-cafe.com.

NOTE:

- Do not use same pod twice. The best coffee flavors are extracted the first time water passes through the pod.
- Do not use torn, ripped or broken pods.
- Do not use another manufacturer's pod, espresso pods, tea bags or regular ground coffee. Your Home Café™ Coffeemaker is specially designed to work with Home Café™ pods. Using other brands of coffee pods or using loose grounds with a filter may clog or damage your Home Café™ unit, or not produce the desired quality of coffee.

PREPARING YOUR HOME CAFÉ™ COFFEEMAKER BEFORE FIRST USE

1. Wash Water Reservoir in warm soapy water. Rinse thoroughly.
2. After unlocking the coffeemaker lid by pushing the lid handle to the back position (Picture 2), remove the Pod Holder and Splash Guard. Wash the Pod Holder, Splash Guard, Drip Tray Grid, Drip Tray, Water Reservoir Lid and Cup Platform (top rack only dishwasher safe).
3. Replace the above parts in the coffeemaker and close the lid by pulling the handle forward to the lock position (picture 5)
4. To clean the inside of your coffeemaker:
 - Fill the Water Reservoir with water. (Picture 1)
 - Place a mug on the coffeemaker large enough to fill 14oz. capacity. (Picture 4)
 - Close the lid and pull the Lock-in Lid Handle toward the front of the unit until it locks. (Picture 5)
 - Push the ☐ Brew Button and allow water to cycle through the unit and into the cup. The noise heard is that of the normal function and operation of the unit. When the indicator light goes out, you may remove the mug, dispose the water from the mug and water reservoir and follow "Using Your Home Café™ Coffeemaker" instructions. (Picture 6)
5. Your unit is now ready to brew.



USING YOUR HOME CAFÉ™ COFFEEMAKER

Make sure you have completed the "Preparing Your Home Café™ Coffeemaker for Use" steps.

1. Remove and fill the Water Reservoir with water and replace it in the unit. (Picture 1)
2. Plug in the unit.
3. Unlock the lid by pushing the Lid Handle toward the back of the unit. (Picture 2)
4. Lift the lid to the fully open position. (Picture 3)
5. Insert a Folgers® or Millstone® coffee pod with the flat side up into the Pod Holder. For a 14 oz. cup of coffee or stronger coffee, place two pods in the deeper side of the Two-Sided Pod Holder, both with the flat side up.
6. Place your travel mug on the Drip Tray Grid. If using a cup, place it on the Cup Platform. To use the Cup Platform, remove the Drip Tray Grid. Place the Cup Platform on the coffeemaker Base and position the Drip Tray Grid on top of the Cup Platform. Place the cup on the Cup Platform. (Picture 4)
7. Close the lid and pull the Lock-in Lid Handle toward the front of the unit until it locks. (Picture 5)
8. Push the Brew Button corresponding to the amount of coffee you want to brew (☐ 7 oz., ☐ 9 oz., ☐ 14 oz.). The Brew Button Indicator Light will blink while the unit heats to the proper brewing temperature (approximately 30-40 seconds). The unit will begin brewing, the pump will turn on and the indicator light will remain steady. (Picture 6). During the ☐ brew cycle the coffeemaker produces more noise than during other brewing selections.
9. You can modify your drink size or cancel the brewing process and mug selection at any time by pressing the Cancel Button.
10. When the Indicator Light goes out, you may remove your mug and enjoy your coffee moment.
11. To dispose of a used pod, unlock the lid and remove the Pod Holder and with the pod in place, dispose of the use pod and replace it. Pod and Pod Holder are hot after brewing: HANDLE WITH CARE.
12. When not in use, **leave the Lid Handle in the unlock position.** (Picture 2)



Note: The Splash Guard may dislodge and become uneven when you remove the Pod Holder. Be sure to replace it for proper fit.

Warning! Unlocking and opening the lid will stop the brew cycle. If this occurs, please close the coffeemaker and secure it by moving the Lid Handle into the locked position and press the Brew Button again. The brew cycle will start from the beginning.

USING YOUR HOME CAFÉ™ COFFEEMAKER WITH SPECIALTY PODS

Your coffeemaker comes already with a Specialty Pod Holder that you can use only with speciality pods such as cappuccinos, lattes and mochas. Make sure you keep it in a safe place for future use. Go to www.home-cafe.com or call 1-800-HOME CAFÉ for more information.

When using Specialty Pods:

1. Follow steps 1 through 4 in the "Using Your Home Café™ Coffeemaker" section.
2. Use the Specialty Pod Holder. (Picture 1)
3. Insert a Specialty Pod in the Specialty Pod Holder with the flat side up.
4. Place a cup/mug on the Cup Platform. See step 6 in "Using Your Home Café™ Coffeemaker" on how to use the Cup Platform.
5. Close the lid by pulling the Lid Handle toward the front of the unit in the locking position.
6. Push the  Brew Button – Specialty Pod drinks must be brewed by selecting the  Brew Button to maximize flavor and consistency.
7. Follow step 9 through 11 in "Using Your Home Café™ Coffeemaker" section.
8. When brewing creamy Specialty Pods, clean the Specialty Pod Holder and splash guard after brewing or at the end of the day.

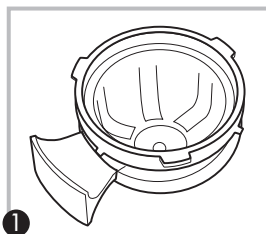

CARE AND MAINTENANCE OF YOUR HOME CAFÉ™ COFFEEMAKER





Regular Cleaning

1. Before cleaning, unplug the unit and allow it to cool fully.
 2. Unlock the Pod Handle and lift the lid.
 3. Remove the Pod Holder and discard the pod.
 4. Remove the Splash Guard and wash the Splash Guard and Pod Holder with mild detergent.
 5. Wipe surface with a clean, damp cloth. Do not use abrasive cleaners, as they may scratch the surface.
 6. Rinse and dry all parts thoroughly. Never immerse the unit/base in water or in any other liquid.
- Dishwasher safe (top rack):* Removable Pod Holder, Splash Guard, Drip Tray Grid, Drip Tray, Water Reservoir Lid and Cup Platform.

Not dishwasher safe: Water Reservoir, Stainless steel travel mug (included in SSP25 only).



Decalcifying Your Coffeemaker

Minerals (calcium/limestone) found in water will leave deposits in your coffeemaker and will affect its performance. It's recommended that you regularly remove these deposits by using white household vinegar. Suggested cleaning interval: Soft water – every 80 brew cycles: Hard water every 40 brew cycles.

1. Remove the Pod Holder.
2. Pour 8 oz. white household vinegar into the water reservoir, then add 13-oz. fresh water up to the 21 oz. water reservoir line. Make sure the splash guard is in place.
3. Set a 9 oz. or larger mug on the brewing plate.
4. Press the  Brew Button and let the cleaning solution brew through the unit.
5. When the unit stops, empty the mug and return it to the brewing plate.
6. Press the  Brew Button again. Empty the mug and return it to the brewing plate.
7. Fill the water reservoir up to the 28 oz. line with fresh, cold water.
8. Press the  Brew Button to flush out the remaining solution. Empty the mug and return it to the brewing plate.
9. Press the  Brew Button to repeat the process.
10. Wash the splash guard as instructed in the Regular Cleaning Section.

TROUBLESHOOTING YOUR HOME CAFÉ™ COFFEEMAKER

Your Home Café™ Coffeemaker has been carefully designed to give you many years of trouble-free service. In the unlikely event that your coffeemaker does not operate satisfactorily, please review the following potential problems and try the steps recommended BEFORE you call an Authorized Sunbeam Service Center.

PROBLEM	POSSIBLE CAUSE	SOLUTION
Not Brewing	The appliance is unplugged.	Plug unit in.
	There's a power outage.	Wait for power to be restored.
	The water reservoir is empty. Unit shuts off.	Fill the water reservoir with water and turn the unit on by making your cup size selection.
	The lid handle is not in the closed position.	Rotate the Lid Handle to the closed position.
Dispensing only water	The pod holder is not properly inserted.	Insert Pod Holder correctly.
	Pod and/or pod holder not in place	Make sure that the Pod Holder is in place.
Not Brewing enough coffee	Pod and/or pod holder not in place	Make sure that the Pod Holder is in place.
	The unit is out of water. If the unit runs out of water, it will automatically stop brewing. The removable water reservoir is not securely in place	Refill the Water Reservoir. Start with a fresh cup and coffee pod and brew your next cup. Secure the Water Reservoir in place.
Coffee not strong enough	Used a mild roast pod	Use either two mild blend pods for  or  drink or try a darker roast pod.
	Too large cup size selected	Try using a smaller cup size selection.
	Coffee was brewed without pod holder in place	Make sure that the Pod Holder is in place.
Coffee taste	Used same pod twice	Discharge used pod. Place new pod with flat side up.
	The pods has not been placed in the pod holder with flat side up	Discharge used pod. Place new pod with flat side up.
	Damaged pod or regular ground coffee used	Do not use damaged or torn pods. Use only Folgers® and Millstone® pods. Do not use ground coffee.
Grounds in coffee	Water reservoir filled with unfiltered water	Use filtered water for better tasting coffee.
	Damaged pod or regular ground coffee used	Do not use damaged or torn pods. Use only Folgers® and Millstone® pods. Do not use ground coffee.
Leaking	The Water reservoir is not properly placed	Secure the Water Reservoir in place.
	Mineral deposits have built up in the splash guard, pod holder, shower head and/or water reservoir	Wipe the mineral deposits out from the Splash Guard, Pod Holder, Shower Head and Water Reservoir seal.
Dripping	Splash guard got clogged up	Clean the Splash Guard
Overflowing from front of unit	The pod holder is clogged or too many pods in the pod holder	Press Cancel Button, allow the coffeemaker to cool down, remove and wash Pod Holder and Splash Guard. Throw away Coffee Pod. Open Lid, wipe off the water holes on the underside. Reinsert Pod Holder and splash Guard and insert 1 or 2 fresh Pods. Make sure there is water in the Water Reservoir. Resume brewing.
Unit noisy	Pump in engaged	The noise you hear is part of the normal function and operation of the coffeemaker.
	Water Reservoir is empty.	Fill the water reservoir with water and turn the unit on by making your cup size selection.

WARRANTY INFORMATION

1-YEAR LIMITED WARRANTY

Sunbeam Products, Inc, or if in Canada, Sunbeam Corporation (Canada) Limited (collectively "Sunbeam") warrants that for a period of one year from the date of purchase, this product will be free from defects in material and workmanship. Sunbeam, at its option, will repair or replace this product or any component of the product found to be defective during the warranty period. Replacement will be made with a new or remanufactured product or component. If the product is no longer available, replacement may be made with a similar product of equal or greater value. This is your exclusive warranty from Sunbeam. This warranty is valid for the original retail purchaser from the date of initial retail purchase and is not transferable. Keep the original sales receipt. Proof of purchase is required to obtain warranty performance. Sunbeam dealers, service centers, or retail stores selling Sunbeam products do not have the right to alter, modify or any way change the terms and conditions of this warranty. This warranty does not cover normal wear of parts or damage resulting from any of the following: negligent use or misuse of the product, use on improper voltage or current, use contrary to the operating instructions, disassembly, repair or alteration by anyone other than Sunbeam or an authorized Sunbeam service center. Further, the warranty does not cover: Acts of God, such as fire, flood, hurricanes and tornadoes.

What are the Limits on Sunbeam's Liability?

Sunbeam shall not be liable for any incidental or consequential damages caused by the breach of any express, implied or statutory warranty or condition. Except to the extent prohibited by applicable law, any implied warranty or condition of merchantability or fitness for a particular purpose is limited in duration to the duration of the above warranty. Sunbeam disclaims all other warranties, or conditions or representations, express, implied, statutory or otherwise. Sunbeam shall not be liable for any damages of any kind resulting from the purchase, use or misuse of, or inability to use the product including incidental, special, consequential or similar damages or loss of profits, or for damages arising from any tort, including negligence or gross negligence, or fault committed by Sunbeam, its agents or employees or for any breach of contract, fundamental or otherwise, or for any claim brought against purchaser by any other party. Some provinces, states or jurisdictions do not allow the exclusion or limitation of incidental or consequential damages or limitations on how long an implied warranty lasts, so the above limitations or exclusions may not apply to you. This warranty gives you specific legal rights, and you may also have other rights that vary from province to province, state to state or jurisdiction to jurisdiction.

How to Obtain Warranty Service

In the U.S.A. -If you have any question regarding this warranty or would like to obtain warranty service, please call 1-800-672-6333 and a convenient service center address will be provided to you. This warranty is offered by Sunbeam Products, Inc., located in Boca Raton, Florida 33431.

We welcome your questions, comments or suggestions. In all your communications, please include your complete name, address and telephone number and a description of the problem.

1400W 120V ~ 60Hz

MEDIDAS DE SEGURIDAD IMPORTANTES

Al usar aparatos eléctricos, se deben seguir las precauciones básicas de seguridad, a fin de reducir el riesgo de incendio, choque eléctrico y/o lesiones personales, incluidas las siguientes:

1. LEA TODAS LAS INSTRUCCIONES ANTES DE USAR ESTE APARATO.
2. No toque las superficies calientes. Use las asas o perillas.
3. Para protegerse contra choques eléctricos, no sumerja el cable de alimentación eléctrica, los enchufes o la cafetera en agua ni en ningún otro líquido.
4. Es necesario vigilar cuidadosamente a los niños cuando usen este aparato o se encuentren cerca de él.
5. Desenchufe la cafetera Home Café™ cuando no esté en uso y antes de limpiarla. Deje enfriar el aparato antes de poner o retirar piezas y antes de limpiarlo.
6. El uso de accesorios cuya marca no sea MR. COFFEE® HOME CAFE™ puede ser peligroso o producir lesiones.
7. No usar al aire libre.
8. No permita que el cable de alimentación eléctrica cuelgue del borde de una mesa o superficie de trabajo ni que toque ninguna superficie caliente.
9. No ponga este aparato encima ni cerca de un quemador de gas o eléctrico caliente, ni en un horno caliente.
10. Para desconectar, apague la unidad y desenchúfela del tomacorriente.
11. No use el aparato para fines que no sean aquellos para los que está destinado.
12. Use el aparato sobre una superficie dura y plana, bien nivelada, para evitar que se interrumpa el flujo de aire debajo del mismo.
13. No haga funcionar ningún aparato si tiene el cable o el enchufe dañado, después de un mal funcionamiento o si se cae o daña de alguna otra manera. Devuelva este aparato únicamente al Centro de Servicio autorizado más cercano para que lo examinen o le hagan reparaciones o ajustes necesarios.
14. ADVERTENCIA: Para reducir el riesgo de incendio o choque eléctrico, no retire ninguna de las tapas de servicio, incluida la tapa inferior. El aparato no tiene piezas que puedan ser mantenidas por el usuario. Las reparaciones deben ser realizadas únicamente por personal autorizado. Si abre la tapa de servicio inferior, se anulará la garantía.

INSTRUCCIONES ESPECIALES PARA EL CABLE DE ALIMENTACIÓN ELÉCTRICA

Junto con el aparato se provee un cable de alimentación eléctrica corto, para reducir el riesgo de que alguna persona o mascota se tropiece o enrede con un cable más largo. Se incluye un enchufe polarizado (una pata es más ancha que la otra) con este aparato. Para reducir el riesgo de choque eléctrico, este enchufe entra a un tomacorriente polarizado de una sola manera. Invierta el enchufe si no entra totalmente en el tomacorriente. Si aun así no entra, consulte a un electricista calificado. No intente modificar el enchufe de ninguna manera.

GUARDE ESTAS INSTRUCCIONES Y CONSÚTELAS CON FRECUENCIA PARA LEER LOS CONSEJOS SOBRE COMO LIMPIAR Y CUIDAR DE SU CAFETERA.

INTRODUCCIÓN

Gracias por elegir la cafetera de una taza MR. COFFEE® Home Café™ SingleServe™, una cafetera revolucionaria de una taza diseñada para poder llevar la cafetería a su hogar. Con su nueva unidad puede preparar en aproximadamente un minuto, una deliciosa taza de café, de la mezcla, el tostado y el sabor que usted prefiera, gracias a las bolsitas de café preparadas por expertos, sin medir, sin ensuciar y sin desperdicios. Lea cuidadosamente TODAS las instrucciones de este manual antes de comenzar a usar este aparato. El cuidado y mantenimiento apropiados asegurarán una larga vida útil de este aparato y su funcionamiento sin problemas.

DIAGRAMA DE PIEZAS

- 1 Tapa de la cafetera
- 2 Tapa del recipiente de agua
- 3 Recipiente de agua extraíble (32oz)
- 4 Asa de la tapa con cierre
- 5 Protección contra salpicaduras
- 6 Almacenamiento para cable
- 7 Base
- 8 Panel de control
 - a Botón Cancel
 - b Luces indicadoras del botón de filtrado
 - c aproximadamente 7 oz, 9 oz, 14 oz
- 9 Rejilla de la bandeja de goteo extraíble
- 10 Bandeja de goteo
- 11 Portabolsita doble
- 12 Portabolsita especial (para usar con las Bolsitas especiales que estarán disponibles próximamente)
- 13 Bolsita de café Home Café™ Folgers®/Millstone®
- 14 Base extraíble para pocillo
- 15 Taza de viaje de plástico (SSP23)
Taza de viaje de acero inoxidable (SSP25)

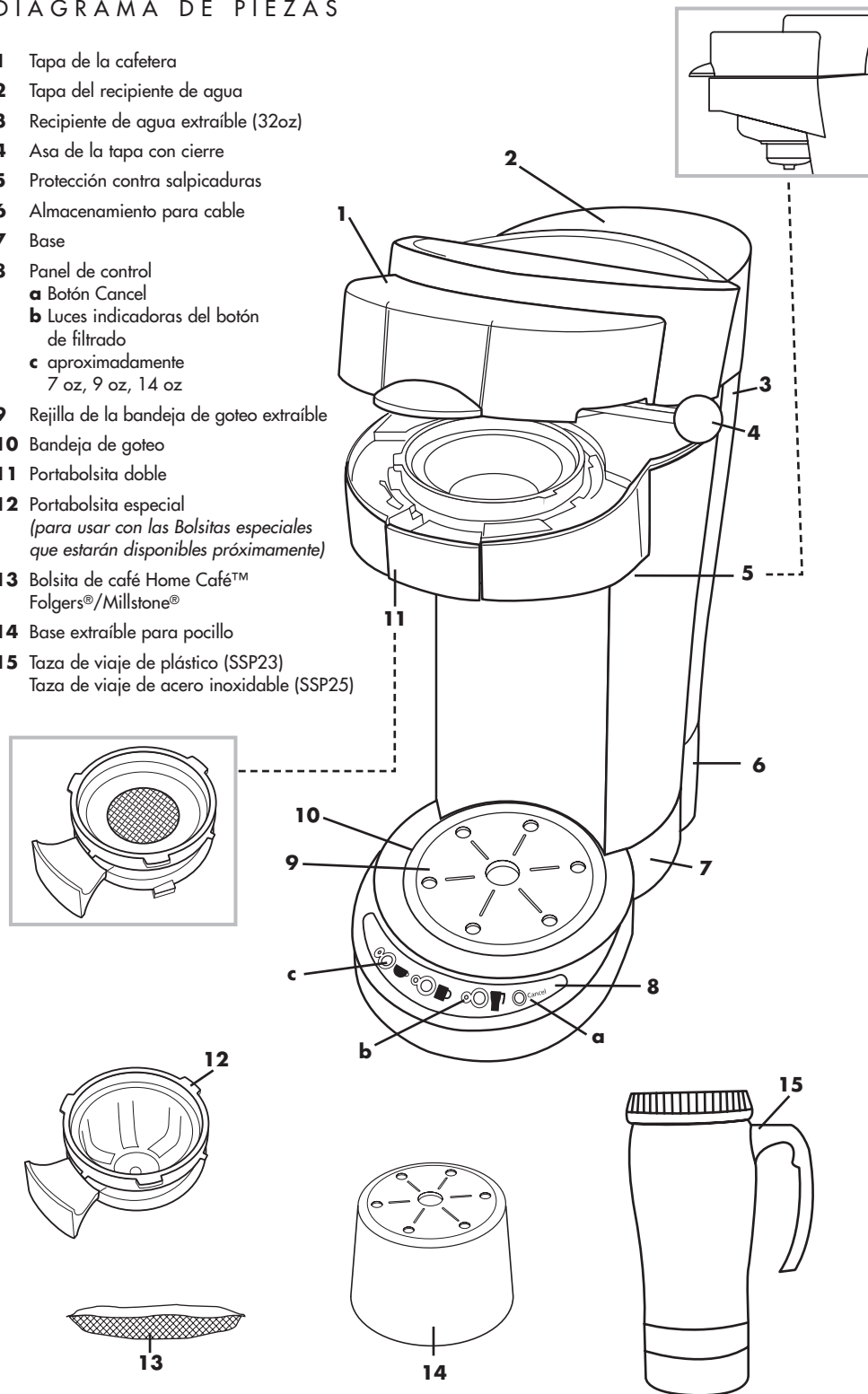

CARACTERÍSTICAS Y FUNCIONES DE LA CAFETERA HOME CAFÉ™

- **Tecnología de filtrado a presión:** La cafetera Home Café™ no es igual a su cafetera normal, porque usa bolsitas de café con la medida justa y selladas, junto con la tecnología de filtrado a presión que se emplea en las principales cafeterías. El filtrado a presión crea una taza de café con el equilibrio perfecto, ya que por la bolsita de café sólo pasa la cantidad exacta de agua. Así, obtendrá siempre una taza de café de alta calidad en aproximadamente un minuto.
- **Variedad de mezclas, sabores y tostados:** Personalice la experiencia de tomar café, usando una variedad de bolsitas de café Folgers® y Millstone®.
- **Compatible con Bolsitas de café especiales** (muy pronto): Su cafetera incluye un portabolsita especial que podrá utilizar para preparar Lattes, Cappuccinos y Mochas. Consérvelo en un lugar seguro para utilizarlo más adelante. Para obtener más información, visite www.home-cafe.com o llame al 1-800-HOME CAFE.
- **Varios tamaños de tazas/pocillos:** Puede preparar ☕ 7 oz, ☕ 9 oz o ☕ 14 oz de café en su taza, pocillo o taza de viaje preferida.
- **Concentración graduable:** Personalice su experiencia de tomar café usando una o dos bolsitas en el Portabolsita doble, para obtener una bebida más fuerte.
- **Base extraíble para pocillo:** Colóquela en la base de la cafetera y evite derrames cuando utilice tazas de ☕ 7 oz o ☕ 9 oz.
- **Recipiente de agua extraíble:** Le permite preparar varias tazas de café sin tener que recargar el recipiente. Extraíble para facilitar su limpieza.
- **Portabolsita doble extraíble:** Uso y limpieza más fáciles.
- **Luz indicadora de encendido/apagado:** Le permite saber cuando la cafetera está encendida.
- **Bandeja de goteo y rejilla extraíbles:** Uso y limpieza más fáciles.
- **Apagado automático:** Apaga automáticamente la cafetera después de cada preparación.
- **Almacenamiento del cable:** Introduzca el cable en la base para guardarlo en forma segura y mantener su superficie de trabajo ordenada.
- **Detalles de aluminio cepillado:** SSP23 y SSP25 únicamente.
- **Taza de viaje incluida:** SSP23 y SSP25 únicamente.

USO DE LAS BOLSITAS DE CAFÉ HOME CAFÉ™

Su cafetera Home Café™ ha sido diseñada para usar las versátiles bolsitas preenvasadas Folgers® y Millstone® para preparar café. Las bolsitas contienen la cantidad justa de granos de café, envasados en papel de filtro resistente, y le brindan un manejo cómodo y la posibilidad de desecharlas sin ensuciar.

Para preparar café usando las bolsitas, coloque la(s) bolsita(s) con su tipo o mezcla de café favorita dentro del portabolsita correspondiente y prepare el café como se explica en las siguientes secciones de este manual de instrucciones. Para obtener un mejor resultado, asegúrese de colocar **la bolsita con la cara plana hacia arriba**.

Tabla de medidas de las bolsitas de café

Visite su tienda favorita y obtenga bolsitas de café de Folgers® y Millstone® o bien visite www.home-cafe.com.

NOTA:

- No use la misma bolsita más de una vez. El mejor sabor del café se extrae la primera vez que el agua pasa a través de la bolsita.
- No use bolsitas que estén rasgadas, cortadas o rotas.
- No utilice bolsitas de café de otro fabricante, bolsitas para café expreso, bolsitas de té o café molido común. Su cafetera Home Café™ está diseñada especialmente para utilizar bolsitas de Home Café™. El utilizar otras marcas de bolsitas de café o granos de café sueltos con un filtro podría obstruir o dañar su unidad Home Café™ o bien no preparar el café con la calidad deseada.

7 oz	9 oz	14 oz
Fuerte	Normal	N/A
Muy fuerte	Fuerte	Normal





PREPARACIÓN DE SU CAFETERA HOME CAFÉ™ ANTES DEL PRIMER USO

- Lave el Recipiente de agua con agua tibia jabonosa. Enjuáguelo bien.
- Destrabe la tapa de la cafetera empujando el asa de la tapa hacia atrás (Figura 2) y luego retire el Portabolsita y la Protección contra salpicaduras. Lave el Portabolsita, la Protección contra salpicaduras, la Rejilla de la bandeja de goteo, la Bandeja de goteo, la Tapa del recipiente de agua y la Base para pocillo (se pueden lavar sólo en el estante superior del lavaplatos).
- Vuelva a colocar las piezas mencionadas en la cafetera y cierre la tapa jalando del asa hacia adelante hasta trabarla (figura 5)
- Para limpiar el interior de su cafetera:
 - Llene el Recipiente de agua (Figura 1)
 - Coloque en la cafetera una taza, con una capacidad de 14 oz como mínimo. (Figura 4)
 - Cierre la tapa y jale del Asa de la tapa con cierre hacia el frente de la unidad, hasta que se trabo. (Figura 5)
 - Presione el Botón de filtrado  y deje que el agua pase a través de la unidad hasta la taza. El ruido corresponde a la función y operación normal de la unidad. Cuando la luz indicadora se apague, podrá retirar la taza, desechar el agua de la taza y el recipiente de agua, y seguir las instrucciones de "Uso de su cafetera Home Café™". (Figura 6)
- Ahora su unidad está lista para preparar café.



USO DE SU CAFETERA HOME CAFÉ™

Asegúrese de haber completado los pasos de "Preparación de su cafetera Home Café™ antes de usarla por primera vez".

- Retire el Recipiente de agua, llénelo con agua y vuelva a colocarlo en la unidad. (Figura 1)
- Enchufe la unidad.
- Destrabe la tapa empujando el Asa de la tapa hacia la parte trasera de la unidad. (Figura 2)
- Abra la tapa por completo. (Figura 3)
- Coloque una bolsita de café Folgers® o Millstone® dentro del Portabolsita, con la cara plana hacia arriba. Para obtener una taza de café de 14 oz, o para obtener un café más fuerte, coloque dos bolsitas en el lado más profundo del Portabolsita doble, ambas con la cara plana hacia arriba.
- Coloque su taza de viaje en la Rejilla de la bandeja de goteo. Si usa un pocillo, colóquelo en la Base para pocillo. Para usar la Base para pocillo, retire la Rejilla de la bandeja de goteo. Coloque la Base para pocillo en la Base de la cafetera, y la Rejilla de la bandeja de goteo sobre la Base para pocillo. Coloque el pocillo en la Base para pocillo. (Figura 4)
- Cierre la tapa y jale del Asa de la tapa con cierre hacia el frente de la unidad, hasta que se trabo. (Figura 5)
- Presione el Botón de filtrado correspondiente a la cantidad de café que desea preparar (, , ). La Luz indicadora del botón de filtrado parpadeará mientras la unidad se esté calentando, hasta alcanzar la temperatura de filtrado correcta (aproximadamente 30 a 40 segundos). La unidad comenzará a filtrar, la bomba se encenderá y la luz indicadora permanecerá fija. (Figura 6). Durante el ciclo de filtrado , la cafetera hace más ruido que en otras selecciones de filtrado.
- Puede cancelar el proceso de filtrado y la selección de la taza en cualquier momento, presionando el Botón Off (apagar).
- Cuando se apague la Luz indicadora, podrá retirar la taza y disfrutar de un buen café.
- Para desechar la bolsita usada, destrabe la tapa y retire el Portabolsita con la bolsita. Deseche la bolsita y vuelva a colocar el Portabolsita en su lugar. La bolsita y el Portabolsita estarán calientes después del filtrado: MANÉJELOS CON CUIDADO.
- Cuando no use el producto, **deje el Asa de la tapa en posición destrabada.** (Figura 2)



Nota: La Protección contra salpicaduras puede desacomodarse y quedar desequilibrada al retirar el Portabolsita. Asegúrese de volver a colocarla en su lugar.

¡Advertencia! Destrobar la tapa y abrirla detendrá el ciclo de filtrado. Si esto sucede, cierre la cafetera, fíjela moviendo el Asa de la tapa hasta que quede trabada y presione el Botón de filtrado nuevamente. El ciclo de filtrado comenzará desde el principio.

USO DE SU CAFETERA HOME CAFÉ™ CON BOLSITAS ESPECIALES

Su cafetera ya incluye un portabolsita especial que usted sólo podrá utilizar con bolsitas para cafés especiales tales como Cappuccinos, Lattes y Mochas. Consérvelo en un lugar seguro para utilizarlo más adelante. Para obtener más información, visite www.home-cafe.com o llame al 1-800-HOME CAFE.

Para usar las Bolsitas especiales:

- Siga los pasos del 1 al 4 de la sección "Uso de su cafetera Home Café™".
- Use el Portabolsita especial. (Figura 1)
- Coloque una Bolsita especial dentro del Portabolsita especial, con la cara plana hacia arriba.
- Coloque el pocillo/la taza en la Base para pocillo. Consulte el paso 6 de la sección "Uso de su cafetera Home Café™" para saber cómo usar la Base para pocillo.
- Cierre la tapa jalando del Asa de la tapa hacia el frente de la unidad, hasta que se trabo.
- Presione el Botón de filtrado de . Las bebidas con Bolsitas especiales se deben filtrar seleccionando el botón de filtrado de  para maximizar el sabor y la consistencia.
- Siga los pasos del 9 al 11 de la sección "Uso de su cafetera Home Café™".
- Si filtra Bolsitas especiales cremosas, limpie el Portabolsita especial y la protección contra salpicaduras después del filtrado o al final del día.

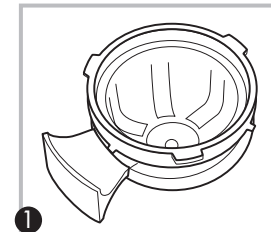





CUIDADO Y MANTENIMIENTO DE SU CAFETERA HOME CAFÉ™

Limpieza habitual

- Antes de limpiar la unidad, desenchúfela y deje que se enfríe por completo.
 - Destrabe el Asa de la tapa y ábrala.
 - Retire el Portabolsita y deseche la bolsita.
 - Retire la Protección contra salpicaduras y lávela, junto con el Portabolsita, con detergente suave.
 - Limpie la superficie con un paño limpio y húmedo. No use limpiadores abrasivos, ya que pueden rayar la superficie.
 - Enjuague y seque bien todas las piezas. Nunca sumerja la unidad/base en agua ni en ningún otro líquido.
- Piezas aptas para lavaplatos (estante superior):* Portabolsita extraíble, Protección contra salpicaduras, Rejilla de la bandeja de goteo, Bandeja de goteo, Tapa del recipiente de agua y Base para pocillo.
- Piezas no aptas para lavaplatos:* Recipiente de agua, taza de viaje de acero inoxidable (incluida en el modelo SSP25 únicamente).

Descalcificación de su cafetera

Los minerales (calcio/carbonato de cal) que contiene el agua dejan depósitos en su cafetera que afectan su rendimiento. Se recomienda eliminar regularmente estos depósitos con vinagre blanco de uso doméstico. Intervalo de limpieza sugerido: Agua blanda, cada 80 ciclos de filtrado; agua dura, cada 40 ciclos de filtrado.

- Retire el portabolsita.
- Vierta 8 oz de vinagre blanco de uso doméstico en el recipiente de agua y agréguele 13 oz de agua potable hasta alcanzar la línea en el recipiente de agua correspondiente a 21 oz. Asegúrese de que esté colocada la protección contra salpicaduras.
- Coloque una taza de 9 oz o más grande en la placa de filtrado.
- Presione el Botón de filtrado de  y deje que la solución de limpieza pase a través de la unidad.
- Cuando la unidad se detenga, vacíe la taza y vuelva a colocarla en la placa de filtrado.
- Presione el Botón de filtrado de  nuevamente. Vacíe la taza y vuelva a colocarla en la placa de filtrado.
- Llene el recipiente hasta la raya de 28 oz. con agua fría.
- Presione el Botón de filtrado de  oz para dejar fluir la solución restante y eliminarla. Vacíe la taza y vuelva a colocarla en la placa de filtrado.
- Presione el Botón de filtrado de  oz para repetir el proceso.
- Lave la protección contra salpicaduras según lo indicado en la sección Limpieza habitual.

GUÍA DE RESOLUCIÓN DE PROBLEMAS DE SU CAFETERA HOME CAFÉ™

Su cafetera Home Café™ ha sido cuidadosamente diseñada para brindarle muchos años de servicio sin problemas. En el caso poco probable de que su cafetera no funcione satisfactoriamente, lea los posibles problemas que se enumeran a continuación y siga los pasos recomendados ANTES de llamar a un Centro de Servicio Sunbeam autorizado.

PROBLEMA	POSIBLE CAUSA	SOLUCIÓN
No filtra.	El aparato está desenchufado.	Enchúfelo.
	Hay un corte de electricidad.	Espere a que se reanude el suministro de electricidad.
	El recipiente de agua está vacío. La unidad se apaga	Llene con agua el recipiente de agua. Encienda la unidad y seleccione el tamaño de taza.
	El asa de la tapa no está cerrada.	Gire el asa de la tapa hasta que quede cerrada.
Sale agua solamente	El portabolsita no está correctamente colocado.	Coloque el portabolsita correctamente.
	La bolsita o el portabolsita no están colocados.	Asegúrese de que el portabolsita esté colocado
No filtra suficiente café	La unidad no tiene agua. Si la unidad se queda sin agua, dejará de filtrar automáticamente. El recipiente de agua extraíble no está bien colocado	Recargue el recipiente de agua. Coloque otra taza y otra bolsita de café y filtre su próxima taza. Coloque bien el recipiente de agua
	El café no tiene la concentración suficiente	Usó una bolsita de tostado suave
		Use dos bolsitas de mezcla suave para una taza de ☺ ó ☛, o una bolsita de un tostado más fuerte.
		Seleccionó una taza demasiado grande
Sabor del café	El café se filtró con el portabolsita mal colocado	Pruebe con una taza más Pequeña
	Usó la misma bolsita dos veces	Asegúrese de que el portabolsita esté bien colocado
	Las bolsitas no se colocaron en el portabolsita con la cara plana hacia arriba	Deseche la bolsita usada. Coloque la bolsita nueva con la cara plana hacia arriba
	Usó una bolsita dañada o café molido común	Deseche la bolsita usada. Coloque la bolsita nueva con la cara plana hacia arriba
Borra en el café	Usó una bolsita dañada o café normal molido	No use bolsitas dañadas ni rasgadas. Use sólo bolsitas Folgers® y Millstone®. No use café molido.
	Llenó el recipiente de agua con agua no filtrada	Use agua filtrada para que el café tenga un mejor sabor
Pérdidas	Usó una bolsita dañada o café normal molido	No use bolsitas dañadas ni rasgadas. Use sólo bolsitas Folgers® y Millstone®. No use café molido.
	El Recipiente de agua no está bien colocado	Coloque bien el recipiente de agua
Goteo	Se han acumulado depósitos minerales en la protección contra salpicaduras, el portabolsita, el cabezal rociador o el recipiente de agua	Elimine los depósitos minerales de la protección contra salpicaduras, el portabolsita, el cabezal rociador y la junta del recipiente de agua
	Se tapó la protección contra salpicaduras	Limpie la protección contra salpicaduras
Desborde por el frente de la unidad	El portabolsita está tapado o hay demasiadas bolsitas en el portabolsita	Presione el Botón Cancel (cancelar) y deje que la cafetera se enfríe. Retire el portabolsita y lávelo junto con la protección contra salpicaduras. Deseche las bolsitas de café. Abra la tapa, limpie los orificios de agua de la parte inferior. Vuelva a colocar el portabolsita y la protección contra salpicaduras, y coloque 1 ó 2 bolsitas nuevas. Asegúrese de que haya agua en el recipiente de agua. Reanude el filtrado
Ruidos en la unidad	Bomba en funcionamiento.	Los ruidos que usted oye forman parte de la función y operación normal de la cafetera
	El recipiente de agua está vacío.	Llene con agua el recipiente de agua. Encienda la unidad y seleccione el tamaño de taza.

INFORMACIÓN DE GARANTÍA

GARANTÍA LIMITADA POR UN AÑO

Sunbeam Products, Inc. o, si se encuentra en Canadá, Sunbeam Corporation (Canada) Limited (en forma conjunta, "Sunbeam") garantiza que por un período de un año a partir de la fecha de compra, este producto no tendrá defectos de materiales ni de mano de obra. Sunbeam, a su elección, reparará o reemplazará este producto o cualquier componente del mismo que tenga defectos durante el período de garantía. El reemplazo se realizará por un producto o componente nuevo o reparado. Si el producto ya no estuviera disponible, se lo reemplazará por un producto similar de valor igual o superior. Ésta es su garantía exclusiva de Sunbeam. La garantía es válida para el comprador minorista original a partir de la fecha de la compra original y no es transferible. Conserve el recibo de compra original. Se requiere que presente un recibo de compra para solicitar servicio en garantía. Los agentes y centros de servicio de Sunbeam o las tiendas minoristas que venden productos Sunbeam no tienen derecho a alterar, modificar ni cambiar de ningún otro modo los términos y las condiciones de esta garantía. Esta garantía no cubre el desgaste normal de las piezas ni los daños que se produzcan como resultado de: uso negligente o mal uso del producto, uso de tensión o corriente inapropiada, uso contrario a las instrucciones operativas, desarmado, reparación o alteración por un tercero que no sea Sunbeam o un Centro de Servicio Sunbeam autorizado. Asimismo, la garantía no cubre: fuerza mayor como incendios, inundaciones, huracanes y tornados.

¿Cuál es el límite de responsabilidad de Sunbeam?

Sunbeam no será responsable de daños incidentales o emergentes causados por el incumplimiento de alguna garantía o condición expresa, implícita o legal. Excepto en la medida en que lo prohíba la ley aplicable, cualquier garantía o condición implícita de comerciabilidad o aptitud para un fin determinado se limita, en cuanto a su duración, a la duración de la garantía antes mencionada. Sunbeam queda exenta de toda otra garantía, condición o manifestación, expresa, implícita, legal o de cualquier otra naturaleza. Sunbeam no será responsable de ningún tipo de daño emergente de la compra, uso o mal uso del producto, o imposibilidad de usar el producto, incluidos los daños incidentales, especiales, emergentes o similares, o la pérdida de ganancias, ni de los daños emergentes de un hecho ilícito civil, incluidos negligencia, culpa grave o culpa por parte de Sunbeam, sus representantes o empleados, ni de ningún incumplimiento contractual, sea de una obligación esencial o de otra naturaleza, ni de ninguna reclamación iniciada contra el comprador por un tercero. Algunas provincias, estados o jurisdicciones no permiten la exclusión o limitación de los daños incidentales o emergentes ni las limitaciones a la duración de las garantías implícitas, de modo que es posible que la exclusión o las limitaciones antes mencionadas no se apliquen en su caso. Esta garantía le otorga derechos legales específicos y es posible que tenga otros derechos que varíen entre un estado, provincia o jurisdicción y otro.

Cómo solicitar servicio en garantía

En los EE.UU. -Si tiene alguna pregunta sobre esta garantía o desea obtener el servicio en garantía, llame al 1-800-672-6333 y podrá obtener la dirección del centro de servicio que le resulte cómodo. Esta garantía es ofrecida por Sunbeam Products, Inc., ubicada en Boca Raton, Florida 33431.

Sus preguntas, comentarios o sugerencias serán bienvenidos. En todas sus comunicaciones, le pedimos que incluya su nombre completo, dirección y número de teléfono, y una descripción del problema.

1400W 120V ~ 60Hz

Free Manuals Download Website

<http://myh66.com>

<http://usermanuals.us>

<http://www.somanuals.com>

<http://www.4manuals.cc>

<http://www.manual-lib.com>

<http://www.404manual.com>

<http://www.luxmanual.com>

<http://aubethermostatmanual.com>

Golf course search by state

<http://golfingnear.com>

Email search by domain

<http://emailbydomain.com>

Auto manuals search

<http://auto.somanuals.com>

TV manuals search

<http://tv.somanuals.com>