

Wall Mount Unit

# **NP04WK/NP04WK1**

---

## **Cautions on Installation**

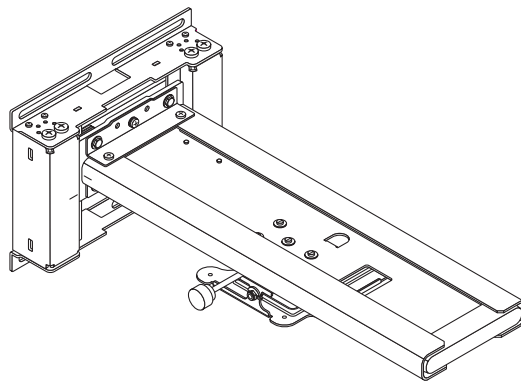

# NP04WK/NP04WK1

## Cautions on Installation

Thank you for your purchase of this NEC wall mount unit. To ensure safe use of this product, read these Cautions on Installation as well as the projector's Operating Instructions carefully. The Cautions on Installation include the following sections:

- Be sure to read before installing
- Packaged Parts
- Specifications

\* Instructions on installation and adjustments can be found on the CD-ROM included with the supported projector.

### Viewing the NP04WK's installation and adjustments manual

#### For Windows

1. Load the CD-ROM included with the supported projector into your computer's CD-ROM drive. The menu window appears.
2. Click "User's Manual". The language menu is displayed
3. Click "Wall Mount Unit".
4. The "Wall Mount Unit" PDF file opens. Select the language from the left column.

#### For Macintosh

1. Load the NEC Projector CD-ROM into your computer's CD-ROM drive.
2. On the desktop, double-click "NECPJ" (the CD-ROM icon).
3. In the "Manual" folder, double-click "language\_menu.pdf". Adobe Reader is launched and "Language Menu" is displayed.
4. Click "Wall Mount Unit". The "Wall Mount Unit" PDF file opens. Select the language from the left column.

\* Those using an NP-U300X or NP-U310W series projector can view the cautions on installation and adjustments for the NP04WK at the URL below.  
[http://www.nec-display.com/dl/en/pj\\_manual/lineup.html](http://www.nec-display.com/dl/en/pj_manual/lineup.html)



Special skills are required to install the wall mount unit. This work should never be performed by the customer.



#### To the Dealer and Installer

To ensure customer safety, we ask that the installation work be started after careful attention is paid to the strength of the mounting location to ensure it will withstand the weight of the projector and mounting hardware.

# Please heed the following

## Symbol

In this "Installation and Adjustment Manual", to ensure the safe and proper use of the product, prevent harm to yourself and others and damage to property, various symbols are used. The symbols and meanings are as follows. Please read this manual after ensuring the contents are well understood.



**Warning** Improper handling and ignoring this indication may result in bodily harm such as death, serious injury and so on.



**Caution** Improper handling and ignoring this indication may result in bodily injury and damage to surrounding contents.

### Examples of symbols:



△ Symbol alerts you to cautions (including warnings) Concrete cautions are specified in figures.



⊘ Symbol expresses prohibited actions Concrete prohibitions are specified in figures.



● Symbol expresses compulsory actions. Concrete instructions are specified in figures.

### Warning



• When installing the projector and adjusting the projection position, be sure to do so as explained in this manual. The projector may fall and cause injury if installed and adjusted improperly.



• To prevent the projector from falling, install it in a location and fasten it so as to ensure sufficient strength to support the combined weight of the projector, the wall mount unit and so on for an extended period as well as to withstand earthquakes. Insufficient strength or fastening may result in the projector falling and causing injury.

Be sure to observe the following precautions:

- Use M6 (1/4 inch) for the wall fixation bolts and screws for the wall adapter.
- Use an outlet for the power source of the projector. Do not directly connect to the lamp line because this is dangerous. Also, use an accessible outlet so that you can connect and disconnect the power plug.
- Mounting on a wooden wall  
Ensure the load is mounted on a pillar or robust constructional material. If the strength of the constructional material and so on is insufficient, please reinforce it. Do not mount on wall finishing material, furring strip and so on.
- Mounting on a concrete wall  
Use a commercial anchor bolt M6 (1/4 inch), anchor nuts and similar, which will bear the load of the projector.

### ⚠ Warning

- ⊘ Do not install in places subject to constant vibration. Extended vibration may cause loosening of the screws and result in the Wall Mount Unit and projector falling and causing injury. Also, it may cause breakdown of the projector.
- ⚠ To ensure safety, be sure to tighten the bolts, screws and safety lock screws securely. Failure to do so may result in the projector falling and causing injury.
- ⊘ Do not modify any parts. Doing so may result in the projector and the Wall Mount Unit falling and causing injury.
- ⊘ Do not use broken parts. Doing so may result in the projector and the Wall Mount Unit falling and causing injury. If a part should break, consult your dealer.
- ⊘ Do not look into the projection window, mirror or lens when the projector is turned on. Doing so could damage your eyesight.
- ⊘ Do not hang from the projector and the Wall Mount Unit. Doing so may result in the projector and the Wall Mount Unit falling and causing injury. Be especially careful of children.
- ⚠ Do not use adhesive for the locking screws, lubricant agent, oil and so on for the wall adapter. Doing so may cause the material of the wall adapter to deteriorate and result in the projector falling and causing injury.

### ⚠ Caution





- ⊘ Do not obstruct the projector's ventilation holes. Doing so will prevent the dissipation of heat and may result in fire. In particular, do not use the projector in the following ways:  
installing the projector in a place such as wall and so on where ventilation is poor, covering it, etc.
- ⊘ Do not install the projector in front of the outlets of an air conditioner or heater or in a place exposed to significant vibrations. Doing so may result in fires and electric shock.
- ⊘ Do not install the projector in humid or dusty places or those exposed to greasy smoke or steam (such as near cooking equipment or humidifiers). Doing so may result in fires.
- ⊘ When installing the projector, leave sufficient space between it and surrounding objects. Failure to do so will prevent the dissipation of heat and may result in fires.

### Please:

- Avoid rooms with significant dust, humidity, greasy smoke, or tobacco smoke.  
Dirt will adhere to the optical parts such as mirrors and lenses, which will cause image quality to deteriorate.
- Avoid places in which the screen is exposed to direct sunlight or illuminated light.  
When surrounding light directly hits the screen, the image appears washed out and is difficult to view.
- Avoid locations exposed to particularly high or low temperatures.  
Doing so may result in breakdown. (For the ambient operating temperature, see the user's manual included with the projector.)

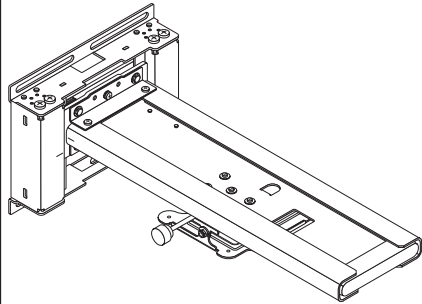
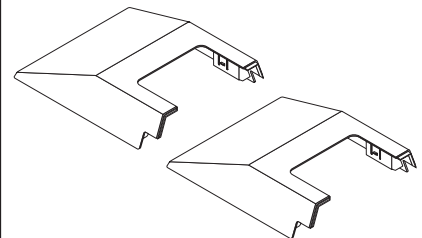
## Packaged Parts

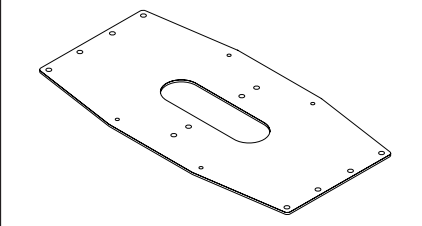
Check that the parts below are included in the package.

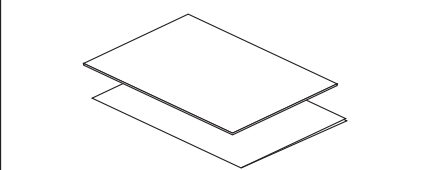
	Wall adapter: 1 set Slide arm: 1 set
	Wall adapter covers: 2
	M4x8 mm screws: 4
	Washers: 4 Spacers: 4
	Wall plate: 1 (NP04WK1 only)
	M6x10 mm screws: 4 (NP04WK1 only)
	Hexagonal wrench: 1
	Cautions on Installation: 1 Quick Install Guide: 1

## Specifications

Product name	: Wall mount unit
Model name	: NP04WK
Adjustable angles	: Vertical angle – $\pm 5^\circ$ ; Horizontal angle – $\pm 5^\circ$ ; Tilt angle – $\pm 5^\circ$
Adjustable positions	: Front/back – 422; Horizontal – $\pm 50$ mm; Vertical – $\pm 40$ mm
External dimensions	: 530 (W) x 572 (D) x 223 (H) mm (NP04WK1; 530 (W) x 575 (D) x 223 (H) mm)
Weight	: Approx. 9.3 kg (NP04KW1: 11.2 kg)
Load capacity	: 7.0 kg

These specifications and the design are subject to change without notice.

# NP04WK/NP04WK1

## Vorsichtshinweise für die Installation

Vielen Dank, dass Sie sich für den Kauf dieser NEC-Wandhalterung entschieden haben.

Lesen Sie sowohl diese Vorsichtshinweise zur Installation als auch die Bedienungsanleitung des Projektors sorgfältig durch, um den sicheren Gebrauch des Produkts zu gewährleisten.

Die Vorsichtshinweise zur Installation beinhalten die folgenden Abschnitte:

- Vor der Installation unbedingt lesen
- Im Lieferumfang enthaltene Teile
- Technische Daten

\* Anweisungen zur Installation und zu den Einstellungen finden Sie auf der CD-ROM, die mit dem unterstützten Projektor geliefert wird.

### Anzeige des Installations- und Einstellungs-Handbuchs des NP04WK

#### Für Windows

1. Laden Sie die dem unterstützten Projektor beiliegende CD-ROM in das CD-ROM-Laufwerk Ihres Computers. Das Menüfenster wird angezeigt.
2. Klicken Sie auf „User's Manual“.  
Das language menu wird angezeigt
3. Klicken Sie auf „Wall Mount Unit“.
4. Die PDF-Datei „Wall Mount Unit“ wird geöffnet. Wählen Sie aus der linken Spalte die Sprache.

#### Für Macintosh

1. Laden Sie die NEC Projektor-CD-ROM in das CD-ROM-Laufwerk Ihres Computers.
2. Doppelklicken Sie auf dem Desktop auf „NECPJ“ (das CD-ROM-Symbol).
3. Doppelklicken Sie im Ordner „Manual“ auf „language\_menu.pdf“.  
Der Adobe Reader wird gestartet und „Language Menu“ wird angezeigt.
4. Klicken Sie auf „Wall Mount Unit“.  
Die PDF-Datei „Wall Mount Unit“ wird geöffnet. Wählen Sie aus der linken Spalte die Sprache.

\* Falls Sie einen Projektor der Serien NP-U300X oder NP-U310W verwenden, finden Sie die Vorsichtshinweise zur Installation und zu den Einstellungen für die NP04WK unter der unten angegebenen Internetadresse.  
[http://www.nec-display.com/dl/en/pj\\_manual/lineup.html](http://www.nec-display.com/dl/en/pj_manual/lineup.html)



Für die Montage der Wandhalterung sind spezielle Fertigkeiten erforderlich. Diese Arbeit sollte niemals durch den Kunden durchgeführt werden.



#### An den Händler und Installateur

Zur Gewährleistung der Sicherheit des Kunden bitten wir Sie, die Tragfähigkeit des Montageortes mit äußerster Sorgfalt zu überprüfen, um sicherzustellen, dass er dem Gewicht des Projektors und der Montageelemente standhält.

## Bitte beachten Sie das Folgende

### Symbol

Um einen sicheren und sachgemäßen Gebrauch des Produktes zu gewährleisten und Verletzungen für Sie selbst und Andere sowie Sachschäden zu verhüten, werden in diesem „Installations- und Einstellungs-handbuch“ verschiedene Symbole verwendet. Die Symbole und Bedeutungen sind wie folgt. Bitte lesen Sie dieses Handbuch, nachdem Sie sichergestellt haben, dass Sie die Inhalte vollständig verstanden haben.



#### Warnung

Unsachgemäße Handhabung und Nichtbeachtung dieses Zeichens kann körperliche Schäden wie Tod, schwere Verletzungen usw. zur Folge haben.



#### Vorsicht

Unsachgemäße Handhabung und Nichtbeachtung dieses Zeichens kann körperliche Schäden und Beschädigung der Umgebungseinrichtung zur Folge haben.

### Symbolbeispiele:



⚠ Dieses Symbol ruft Sie zur Vorsicht auf (einschließlich Warnungen)  
Konkrete Vorsichtshinweise werden in den Abbildungen näher angegeben.



⊘ Dieses Symbol drückt verbotene Handlungen aus  
Konkrete Verbote werden in den Abbildungen näher angegeben.



● Dieses Symbol drückt vorgeschriebene Handlungen aus  
Konkrete Anweisungen werden in den Abbildungen näher angegeben.

### ⚠ Warnung



• Stellen Sie sicher, dass Sie den Projektor so installieren und die Projektionsposition so einstellen, wie es in diesem Handbuch erklärt ist. Der Projektor könnte sonst, wenn er falsch installiert und eingestellt wird, herunterfallen und Verletzungen zur Folge haben.









• Installieren Sie den Projektor an einem Ort bzw. befestigen Sie ihn so, dass eine ausreichende Tragfähigkeit für das gemeinsame Gewicht des Projektors, die Wandhalterung usw. über einen ausgedehnten Zeitraum gewährleistet ist, damit der Projektor nicht herunterfallen sowie auch Erdbeben standhalten kann. Durch eine unzureichende Tragfähigkeit bzw. Befestigung könnte der Projektor herunterfallen und Verletzungen verursachen.





Stellen Sie sicher, dass Sie die folgenden Sicherheitsmaßnahmen einhalten:

- Verwenden Sie M6 (1/4 Zoll) für die Wandbefestigungsbolzen und die Schrauben für den Wandadapter.
- Verwenden Sie eine Steckdose für die Stromversorgung des Projektors. Schließen Sie die Lampenleitung nicht direkt an, da dies gefährlich ist. Verwenden Sie außerdem eine leicht zugängliche Steckdose, damit Sie den Netzstecker anschließen und trennen können.
- Montage an einer Holzwand  
Stellen Sie sicher, dass die Last an einem Stützpfiler oder an robustem Baumaterial montiert wird. Falls die Tragfähigkeit des Baumaterials usw. unzureichend ist, verstärken Sie es bitte. Montieren Sie nicht an Wandoberflächenmaterialien, Futterholzleisten usw.
- Montage an einer Betonwand  
Verwenden Sie einen im Handel erhältlichen Dübel M6 (1/4 Zoll), Einschraubmuttern und Ähnliches, die die Last des Projektors tragen können.

## ⚠️ Warnung

-  • Installieren Sie nicht an Orten, die ständiger Erschütterung ausgesetzt sind. Ausgedehnte Erschütterungen können dazu führen, dass sich die Schrauben lösen und dadurch die Wandhalterung und der Projektor herunterfallen und Verletzungen verursachen. Außerdem kann es zur Beschädigung des Projektors führen.
-  • Sorgen Sie dafür, die Bolzen, Schrauben und Sicherheitsklemmschrauben sicher anzuziehen, um die Sicherheit zu gewährleisten. Bei Nichtbeachtung könnte der Projektor herunterfallen und Verletzungen verursachen.
-  • Modifizieren Sie keinerlei Teile. Dadurch könnten der Projektor und die Wandhalterung herunterfallen und Verletzungen verursachen.
-  • Verwenden Sie keine defekten Teile. Dadurch könnten der Projektor und die Wandhalterung herunterfallen und Verletzungen verursachen. Falls ein Teil beschädigt werden sollte, wenden Sie sich bitte an Ihren Händler.
-  • Blicken Sie nicht in das Projektionsfenster, den Spiegel oder das Objektiv, wenn der Projektor eingeschaltet ist. Dadurch könnte Ihr Augenlicht geschädigt werden.
-  • Hängen Sie sich nicht an den Projektor und die Wandhalterung. Dadurch könnten der Projektor und die Wandhalterung herunterfallen und Verletzungen verursachen. Geben Sie besonders auf Kinder Acht.
-  • Verwenden Sie keinen Klebstoff für die Feststellschrauben und kein Schmiermittel, Öl usw. für den Wandadapter. Dadurch könnte das Material des Wandadapters verfallen, was dazu führen kann, dass der Projektor und die Wandhalterung herunterfallen und Verletzungen verursachen.

## ⚠️ Vorsicht





-  • Verstellen Sie die Belüftungsöffnungen des Projektors nicht. Dadurch wird die Wärmeableitung behindert, was zu einem Feuer führen könnte. Verwenden Sie den Projektor vor allem nicht auf die folgende Weise: Installieren des Projektors an einem Platz, wie z. B. an einer Wand usw., wo die Belüftung mangelhaft ist, der Projektor bedeckt wird usw.
-  • Installieren Sie den Projektor nicht vor den Auslässen einer Klimaanlage oder einer Heizung oder an einem Platz, der erheblichen Erschütterungen ausgesetzt ist. Dies könnte zu Feuer und Stromschlag führen.
-  • Installieren Sie den Projektor nicht an feuchten oder staubigen Plätzen oder solchen, die fettigem Rauch oder Dampf ausgesetzt sind (wie beispielsweise in der Nähe von Kochgeräten oder Luftbefeuchtern). Dadurch könnten Brände herbeigeführt werden.
-  • Wenn Sie den Projektor installieren, lassen Sie ausreichend Raum zwischen ihm und umgebenden Gegenständen. Anderenfalls wird die Wärmeableitung behindert, was zu Bränden führen könnte.

## Bitte:

- Vermeiden Sie Räume mit erheblichem Staub, Luftfeuchtigkeit, fettigem Rauch oder Tabakrauch. Schmutz haftet an den optischen Teilen wie z. B. den Spiegeln und Objektiven, was zur Verschlechterung der Bildqualität führt.
- Vermeiden Sie Plätze, an denen der Bildschirm direktem Sonnenlicht oder Lichteinstrahlung ausgesetzt ist. Wenn das Umgebungslicht direkt auf den Bildschirm trifft, erscheint das Bild ausgewaschen und ist schwer zu sehen.
- Vermeiden Sie Orte, die besonders hohen oder niedrigen Temperaturen ausgesetzt sind. Dies könnte zu Betriebsausfällen führen. (Weitere Informationen zur Betriebsumgebungstemperatur finden Sie im dem Projektor beiliegenden Benutzerhandbuch.)

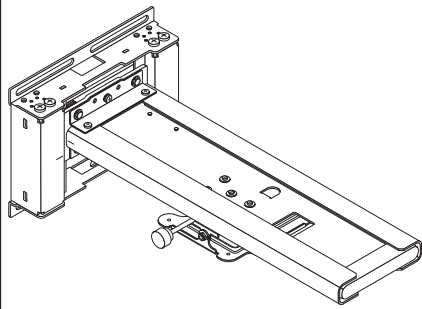
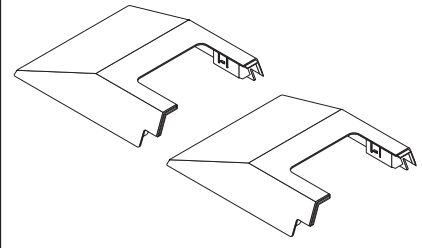
## Mitgelieferte Teile

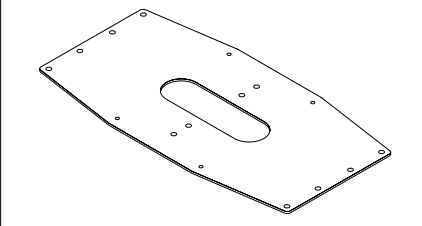
Überprüfen Sie, ob die nachfolgenden Teile im Lieferumfang enthalten sind.

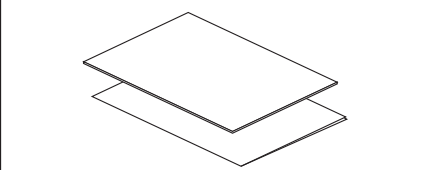
	Wandadapter: 1 Satz Gleitschiene: 1 Satz
	Wandadapterabdeckung: 2
	Schrauben M4x8 mm: 4
	Unterlegscheiben: 4 Distanzstücke: 4
	Wandplatte: 1 (nur NP04WK1)
	Schrauben M6x10: 4 (nur NP04WK1)
	Sechskantschlüssel: 1
	Vorsichtshinweise für die Installation: 1 Installationskurzanleitung: 1

## Technische Daten

Produktname	: Wandhalterung
Modellbezeichnung	: NP04WK
Einstellbare Winkel	: Vertikaler Winkel – $\pm 5^\circ$ ; Horizontaler Winkel – $\pm 5^\circ$ ; Neigungswinkel – $\pm 5^\circ$
Einstellbare Positionen	: Vorne/hinten – 422; Horizontal – $\pm 50$ mm; Vertikal – $\pm 40$ mm
Außenabmessungen	: 530 (B) x 572 (T) x 223 (H) mm (NP04WK1); 530 (B) x 575 (T) x 223 (H) mm
Gewicht	: Ca. 9,3 kg (NP04KW1: 11,2 kg)
Tragfähigkeit	: 7,0 kg

Diese technischen Daten und das Design können ohne vorherige Ankündigung geändert werden.

## Précautions d'installation

Nous vous remercions d'avoir acheté ce support mural NEC. Pour garantir une utilisation sûre de ce produit, veuillez lire attentivement ces précautions d'installation ainsi que le mode d'emploi du projecteur.

Les précautions à prendre lors de l'installation comprennent les rubriques suivantes :

- Veiller à lire avant l'installation
- Pièces emballées
- Spécifications

\* Les instructions sur l'installation et les réglages peuvent être trouvées sur le CD-ROM fourni avec le projecteur supporté.

### Visualisation du manuel d'installation et de réglage du NP04WK

#### Pour Windows

1. Insérez le CD-ROM fourni avec le projecteur supporté dans le lecteur CD-ROM de votre ordinateur. La fenêtre du menu s'affiche.
2. Cliquez sur « User's Manual ». Le langage menu s'affiche.
3. Cliquez sur « Wall Mount Unit ».
4. Le fichier PDF « Wall Mount Unit » s'ouvre. Sélectionnez la langue dans la colonne de gauche.

#### Pour Macintosh

1. Insérez le CD-ROM NEC Projector fourni dans le lecteur CD-ROM de votre ordinateur.
2. Sur le bureau, double-cliquez sur « NECPJ » (l'icône CD-ROM).
3. Dans le dossier « Manual », double-cliquez sur « language\_menu.pdf ». Adobe Reader est lancé et le « Language Menu » s'affiche.
4. Cliquez sur « Wall Mount Unit ». Le fichier PDF « Wall Mount Unit » s'ouvre. Sélectionnez la langue dans la colonne de gauche.

\* Ceux utilisant un projecteur de série NP-U300X ou NP-U310W peuvent visualiser les avertissements lors de l'installation et des réglages pour le NP04WK grâce à l'URL ci-dessous.  
[http://www.nec-display.com/dl/en/pj\\_manual/lineup.html](http://www.nec-display.com/dl/en/pj_manual/lineup.html)



Des compétences spécifiques sont nécessaires pour installer le support mural. Ce travail ne doit jamais être réalisé par le client.



#### Message au Revendeur et à l'Installateur

Pour garantir la sécurité du client, nous vous demandons de ne commencer les travaux d'installation qu'après avoir vérifié attentivement la solidité de l'endroit où sera fixé le support, pour vous assurer qu'il sera capable de supporter le poids du projecteur et du matériel de fixation.

## Merci de tenir compte de ce qui suit

### Symbole

Dans ce « Guide d'Installation et de Réglage », nous utilisons divers symboles pour vous permettre d'utiliser le produit correctement et en toute sécurité, pour éviter de vous blesser et de blesser d'autres personnes et pour éviter tous dégâts matériels. Vous trouverez ci-dessous les symboles et leur signification. Merci de lire ce guide après en avoir bien compris le contenu.



#### Avertissement

Une mauvaise manipulation et le non respect de cette consigne risquent de provoquer des lésions corporelles, pouvant entraîner la mort ou causer des blessures très graves, etc.



#### Attention

Une mauvaise manipulation et le non respect de cette consigne risquent de provoquer des blessures corporelles et des dégâts matériels aux alentours.

### Exemples de symboles:



△ Ce symbole vous invite à faire attention (avertissements inclus)

Les mises en garde spécifiques sont expliquées au moyen de figures.



⊘ Ce symbole indique des actions interdites

Les interdictions spécifiques sont expliquées au moyen de figures.



● Ce symbole indique des actions obligatoires.

Les consignes spécifiques sont expliquées au moyen de figures.



#### Avertissement









• Quand vous installez le projecteur et quand vous réglez la position de projection, assurez-vous de suivre les consignes de ce manuel. Le projecteur risque de tomber et de blesser quelqu'un s'il est mal installé ou mal réglé.







• Pour éviter toute chute du projecteur, installez-le et fixez-le à un endroit suffisamment solide pour résister au poids total du projecteur et du support mural pour une période prolongée, et pour qu'il puisse résister aux tremblements de terre. Si le mur n'est pas assez solide ou si le projecteur est mal fixé, ce dernier risque de tomber et de provoquer des blessures. Assurez-vous de bien respecter les précautions suivantes :

- Utilisez des boulons et des vis de fixation murale M6 (1/4 pouce) pour l'adaptateur mural.
- Utilisez une prise de courant comme source d'alimentation électrique du projecteur. Ne vous connectez pas directement sur la ligne de la lampe, car cela serait dangereux. De plus, utilisez une prise de courant accessible pour pouvoir brancher et débrancher le câble d'alimentation.
- Montage sur un mur en bois  
Assurez-vous que la charge soit fixée sur un pilier ou sur un élément de construction robuste. Si la solidité de l'élément de construction et du reste n'est pas assez grande, merci de renforcer le tout. Ne pas fixer sur des matériaux de parement des murs, sur des fourrures en bois, ainsi de suite.
- Montage sur un mur en béton  
Utilisez un boulon d'ancrage M6 (1/4 pouce) et des écrous-rivets du commerce ou équivalent, capables de supporter le poids du projecteur.

## **Avertissement**

-  Ne pas installer dans des endroits sujets à des vibrations constantes. Des vibrations prolongées risqueraient de desserrer les vis, ce qui pourrait entraîner la chute du support mural et du projecteur, et donc provoquer des blessures. Cela risquerait également d'endommager le projecteur.
-  Pour garantir la sécurité, assurez-vous de bien serrer les boulons, les vis et les vis à cran de sécurité. Sinon, le projecteur risque de tomber et de provoquer des blessures.
-  Ne modifiez aucune pièce. Le projecteur et le support mural risqueraient alors de tomber et de provoquer des blessures.
-  N'utilisez pas de pièces cassées. Le projecteur et le support mural risqueraient de tomber et de provoquer des blessures. Si une pièce est cassée, contactez votre revendeur.
-  Ne regardez pas dans la fenêtrée de projection, le miroir ou la lentille quand le projecteur est allumé. Vous risqueriez d'abîmer vos yeux.
-  Ne vous suspendez pas au projecteur et au support mural. Le projecteur et le support mural risqueraient alors de tomber et de provoquer des blessures. Soyez particulièrement attentif avec les enfants.
-  N'utilisez pas de ruban adhésif sur les vis de blocage, de lubrifiant, d'huile, etc. sur l'adaptateur mural. Les matériaux de l'adaptateur mural risqueraient alors de se détériorer et le projecteur pourrait tomber et provoquer des blessures.

## **Attention**





-  Ne bouchez pas les sorties d'aération du projecteur. Cela empêcherait la chaleur de se dissiper, et il y aurait alors un risque d'incendie. En particulier, n'utilisez pas le projecteur de la façon suivante : n'installez pas le projecteur à un endroit, mur ou autre, où il y a une mauvaise ventilation, et ne le couvrez pas, etc.
-  N'installez pas le projecteur juste devant les sorties d'air d'un climatiseur ou d'un chauffage, ou à un endroit exposé à des vibrations importantes. Cela risquerait de provoquer un incendie ou des décharges électriques.
-  N'installez pas le projecteur dans des endroits humides, poussiéreux ou exposés à des fumées grasses ou à de la vapeur (comme près d'un appareil de cuisson ou d'un humidificateur). Cela risquerait de provoquer un incendie.
-  Lors de l'installation du projecteur, laissez suffisamment de place entre celui-ci et les objets qui l'entourent. Sinon, la chaleur ne pourra pas se dissiper et il risquerait d'y avoir un d'incendie.

## **Merci de bien vouloir:**

- Éviter les pièces avec beaucoup de poussière, d'humidité, de fumées grasses ou avec de la fumée de cigarettes. Les saletés se collent en effet aux pièces optiques, comme les miroirs et les lentilles et la qualité de l'image pourrait alors se dégrader.
- Éviter les endroits où l'écran serait exposé à la lumière directe du soleil ou d'une lampe. Lorsque la lumière environnante se reflète directement sur l'écran, l'image semble délavée et il est difficile de la voir.
- Éviter les endroits qui sont exposés à des températures particulièrement hautes ou basses. Cela risquerait de provoquer une panne. (Pour connaître la température de fonctionnement ambiante, se reporter au guide utilisateur fourni avec le projecteur.)

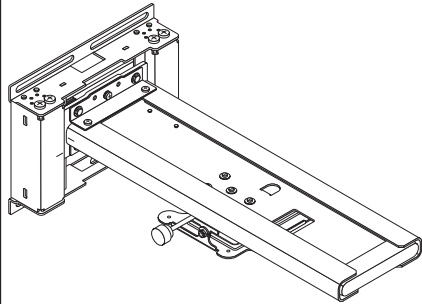
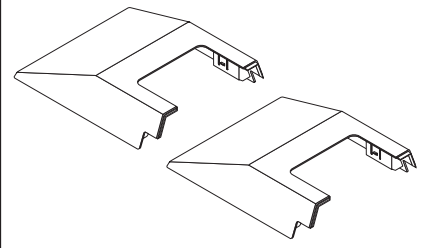
## **Pièces emballées**

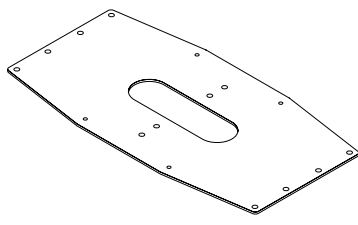
Vérifier que les éléments suivants sont inclus dans l'emballage.

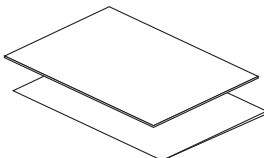
	Adaptateur mural : 1 kit Bras coulissant : 1 kit
	Caches de l'adaptateur mural : 2
	Vis M4x8 mm : 4
	Rondelles : 4 Entretoises : 4
	Plaque murale : 1 (NP04WK1 uniquement)
	Vis M6x10 mm : 4 (NP04WK1 uniquement)
	Clé hexagonale : 1
	Précautions d'installation : 1 Guide d'installation rapide : 1

## **Spécifications**

Nom du produit	: Unité murale
Nom du modèle	: NP04WK
Angles réglables	: Angle vertical – $\pm 5^\circ$ ; Angle horizontal – $\pm 5^\circ$ ; Angle d'inclinaison – $\pm 5^\circ$
Positions réglables	: Avant/arrière – 422 ; Horizontal – $\pm 50$ mm ; Vertical – $\pm 40$ mm
Dimensions externes	: 530 (L) x 572 (P) x 223 (H) mm (NP04WK1; 530 (L) x 575 (P) x 223 (H) mm)
Poids	: Environ 9,3 kg (NP04WK1 : 11,2 kg)
Capacité de charge	: 7,0 kg
Les caractéristiques techniques et la conception sont sujettes à modification sans préavis.	

## Precauzioni per l'installazione

Grazie per aver acquistato quest'unità a muro NEC.

Per assicurare un utilizzo sicuro di questo prodotto, leggere attentamente queste Precauzioni per l'installazione, come pure le Istruzioni operative del proiettore.

Le Precauzioni per l'installazione includono le seguenti sezioni:

- Assicurarsi di leggere prima dell'installazione
- Parti incluse nella confezione
- Specifiche

\* Le istruzioni per l'installazione e le regolazioni possono essere trovate sul CD-ROM in dotazione con il proiettore supportato.

### Guardando il manuale di installazione e delle regolazioni NP04WK

Per Windows

1. Inserire il CD-ROM in dotazione con il proiettore supportato nell'unità CD-ROM del vostro computer.  
Viene visualizzata la finestra menu.
2. Cliccare "User's Manual".  
Viene visualizzato il language menu
3. Cliccare "Wall mount unit".
4. Il file PDF "Wall mount unit" si apre. Selezionare la lingua dalla colonna di sinistra.

Per Macintosh

1. Inserire il CD-ROM del proiettore NEC nell'unità CD-ROM del vostro computer.
2. Sul desktop, fare doppio clic su "NECPJ" (l'icona del CD-ROM).
3. Nella cartella "Manual", fare doppio clic su "lingua\_menu.pdf".  
Adobe Reader è avviato e "Language menu" viene visualizzato sul display.
4. Cliccare "Wall mount unit".  
Il file PDF dell'"Wall mount unit" si apre. Selezionare la lingua dalla colonna di sinistra.

\* Le persone che utilizzano un proiettore della serie NP-U300X o NP-U310W possono guardare le avvertenze sull'installazione e sulle regolazioni per il modello NP04WK all'URL riportato di seguito.

[http://www.nec-display.com/dl/en/pj\\_manual/lineup.html](http://www.nec-display.com/dl/en/pj_manual/lineup.html)



Per installare l'unità a muro sono richieste abilità specializzate. Questo lavoro non dovrebbe mai essere eseguito dal cliente.



### Al Rivenditore e Installatore

Per assicurare la sicurezza del cliente, prima che il lavoro di installazione venga avviato, chiediamo di fare molta attenzione alla locazione di montaggio, per assicurarsi che sia adatta a sopportare il peso del proiettore e della struttura di montaggio.

## Si prega di leggere con attenzione

### Simboli

In questo "Manuale di Installazione e Regolazione", per assicurare la sicurezza e l'uso appropriato del prodotto, prevenire infortuni a voi e ad altri e danni alla proprietà, vengono usati vari simboli. I simboli e i loro significati sono i seguenti. Si prega di leggere questo manuale dopo essersi assicurati di aver compreso i loro contenuti.



### Attenzione

La manipolazione impropria e la mancata considerazione di questa indicazione potrebbe portare a inconvenienti fisici come morte, infortuni gravi e così via.



### Avviso

La manipolazione impropria e la mancata considerazione di questa indicazione potrebbero causare danni al fisico e agli oggetti circostanti.

### Esempi di simboli:



△ Il simbolo allerta sugli avvisi (compresi quelli di attenzione)

Le figure specificano concretamente la causa degli avvisi.



⊘ Il simbolo raffigura delle azioni proibite

Le figure specificano concretamente le proibizioni.



● Il simbolo raffigura delle azioni obbligate.

Le figure specificano concretamente le istruzioni.



### Attenzione



• Mentre si procede all'installazione del proiettore e alla regolazione della sua posizione assicurarsi di operare seguendo le spiegazioni presenti nel manuale. Se installato o regolato in maniera impropria, il proiettore potrebbe cadere e causare infortuni.



• Per evitare che il proiettore cada, installarlo in una posizione e fissarlo con una forza sufficiente a sopportare il peso combinato del proiettore e dell'unità di montaggio a muro, per un lungo periodo di tempo e in modo che resista ai terremoti. In caso di forza o fissaggio insufficienti il proiettore potrebbe cadere e causare infortuni.

Assicurarsi di osservare le seguenti precauzioni:

- Usare bulloni e viti M6 (1/4") per il fissaggio a muro dell'adattatore a muro.
- Usare una presa di corrente per l'alimentazione del proiettore. Non collegare direttamente alla linea usata per l'illuminazione perché è pericoloso. Inoltre, usare una presa accessibile che consenta di collegare e scollegare il cavo di alimentazione.
- Montaggio su un muro di legno  
Assicurarsi che il carico sia montato su un pilastro o su strutture di materiale robusto. Se la robustezza del materiale della struttura non è sufficiente, si prega di rinforzarla. Non montare su materiali di finitura del muro, listelli di intelaiatura e così via.
- Montaggio su un muro di cemento  
Usare un bullone commerciale di ancoraggio M6 (1/4"), dadi di ancoraggio e simili, che sopporteranno il carico del proiettore.



## ⚠️ **Attenzione**

- ⊘ Non installare in locazioni soggette a vibrazioni costanti. Una prolungata vibrazione potrebbe causare l'allentamento delle viti e la conseguente caduta dell'Unità di Montaggio a Muro con rischio di infortuni. Inoltre potrebbe causare la rottura del proiettore.
- ⚠️ Per garantire la sicurezza, assicurarsi di stringere adeguatamente i bulloni, le viti e le viti di sicurezza. In caso contrario il proiettore potrebbe cadere e causare infortuni.
- ⊘ Le parti non devono essere modificate. In caso contrario il proiettore e l'Unità di Montaggio a Muro potrebbero cadere e causare infortuni.
- ⊘ Non usare parti danneggiate. In caso contrario il proiettore e l'Unità di Montaggio a Muro potrebbero cadere e causare infortuni. Se una parte dovesse rompersi, consultare il rivenditore.
- ⊘ Non guardare nella finestra di proiezione, nello specchio o nella lente quando il proiettore è acceso. Questo potrebbe provocare danni alla vista.
- ⊘ Non appendersi al proiettore o all'Unità di Montaggio a Muro. In caso contrario il proiettore e l'Unità di Montaggio a Muro potrebbero cadere e causare infortuni. Prestare particolare attenzione ai bambini.
- ⚠️ Non usare adesivi per le viti di bloccaggio, agenti lubrificanti, oli e simili per l'adattatore a muro. In caso contrario si potrebbe causare il deterioramento del materiale dell'adattatore a muro e la conseguente caduta del proiettore con rischio di infortuni.

## ⚠️ **Avviso**





- ⊘ Non ostruire le prese d'aria del proiettore. In caso contrario si impedirebbe la dispersione di calore con rischio di incendi. In particolare, non usare il proiettore nei seguenti modi:  
installando il proiettore su muri e posizioni simili dove la ventilazione sia insufficiente, coprendolo, ecc.
- ⊘ Non installare il proiettore di fronte alle uscite di un condizionatore d'aria o calorifero o in un luogo soggetto a vibrazioni intense. In caso contrario potrebbero verificarsi incendi e scosse elettriche.
- ⊘ Non installare il proiettore in luoghi umidi o polverosi o esposti a fumi oleosi o vapori (vicino a fornelli da cucina o umidificatori) In caso contrario potrebbero verificarsi incendi.
- ⊘ Quando si installa il proiettore, lasciare spazio sufficiente tra esso e gli oggetti circostanti. In caso contrario si impedirebbe la dispersione di calore con rischio di incendi.

## **Si prega di:**

- Evitare stanze con molta polvere, umidità, fumo oleoso o fumo di tabacco.  
La polvere aderirebbe sulle parti ottiche come gli specchi e le lenti, causando il deterioramento della qualità delle immagini.
- Evitare luoghi in cui lo schermo sia esposto alla luce del sole diretta o alla luce artificiale.  
Quando la luce colpisce lo schermo in modo diretto, l'immagine appare sbiadita ed è difficile da vedere.
- Evitare luoghi esposti a temperature particolarmente alte o basse.  
In caso contrario potrebbe verificarsi un guasto. (Per la temperatura ambientale idonea, consultare il manuale d'uso allegato al proiettore.)

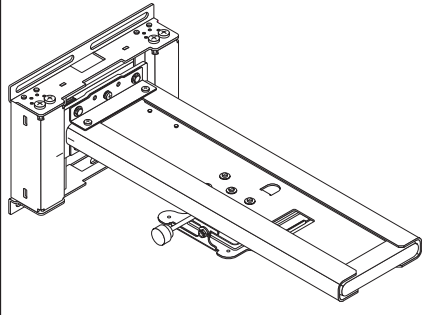
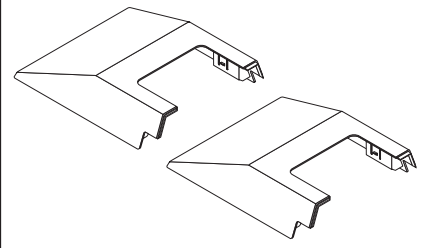
## **Parti incluse nella confezione**

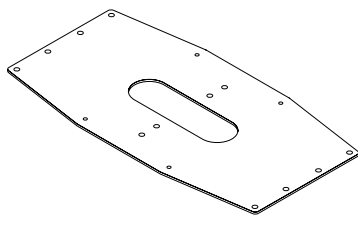
Verificare che le seguenti parti siano incluse nella confezione.

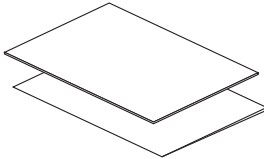
	Adattatore a muro: 1 Braccio di scorrimento: 1
	Coperchi dell'adattatore a muro: 2
	Viti M4x8 mm: 4
	Rondelle: 4 Distanziatori: 4
	Piastra a muro: 1 (solo NP04WK1)
	Viti M6x10 mm: 4 (solo NP04WK1)
	Chiave esagonale: 1
	Precauzioni per l'installazione: 1 Guida installazione rapida: 1

## **Specifiche**

Nome del prodotto : Unità di montaggio a muro  
Nome del modello : NP04WK  
Angoli di regolazione : Angolo verticale –  $\pm 5^\circ$ ; Angolo orizzontale –  $\pm 5^\circ$ ; Angolo di inclinazione –  $\pm 5^\circ$   
Posizioni di regolazione : Parte anteriore/posteriore – 422; Orizzontale –  $\pm 50$  mm; Verticale –  $\pm 40$  mm  
Dimensioni esterne : 530 (L) x 572 (P) x 223 (A) mm  
(NP04WK1; 530 (L) x 575 (P) x 223 (A) mm)  
Peso : Ca. 9,3 kg (NP04KW1: 11,2 kg)  
Capacità di carico : 7,0 kg  
Queste specifiche e il design sono soggetti a modifiche senza preavviso.

## Precauciones de instalación

Gracias por haber adquirido esta unidad de montaje de pared NEC.

Con la finalidad de garantizar un uso seguro de este producto, lea detenidamente estas Precauciones de instalación así como las Instrucciones de funcionamiento del proyector.

Las Precauciones de instalación están compuestas de los siguientes apartados:

- Asegúrese de leerlas antes de realizar la instalación
- \* Contenidos del paquete
- \* Especificaciones
- \* Encontrará las Instrucciones de instalación y ajustes en el CD-ROM suministrado con el proyector compatible.

### Visualización del manual de instalación y ajustes del NP04WK

#### Para Windows

1. Introduzca el CD-ROM suministrado con el proyector compatible en la unidad de CD-ROM de su ordenador. Aparecerá la ventana del menú.
2. Haga clic en "User's Manual". Se visualizará language menu
3. Haga clic en "Wall Mount Unit".
4. Se abrirá el archivo PDF "Wall Mount Unit". Seleccione el idioma desde la columna de la izquierda.

#### Para Macintosh

1. Cargue el CD-ROM del proyector NEC en la unidad de CD-ROM de su ordenador.
2. Desde el escritorio, haga doble clic en "NECPJ" (el icono CD-ROM).
3. En la carpeta "Manual", haga doble clic en "idioma\_menú.pdf". Adobe Reader será iniciado y visualizará "Language Menu".
4. Haga clic en "Wall Mount Unit". Se abrirá el archivo PDF "Wall Mount Unit". Seleccione el idioma desde la columna de la izquierda.

\* Aquellos usuarios que utilicen el proyector de la serie NP-U300X o NP-U310W podrán visualizar las precauciones de instalación y ajustes del NP04WK en la siguiente URL.

[http://www.nec-display.com/dl/en/pj\\_manual/lineup.html](http://www.nec-display.com/dl/en/pj_manual/lineup.html)



Se requieren habilidades especiales para la instalación de la unidad de montaje de pared. Dicha tarea no podrá ser realizada en ningún caso por el cliente.





#### Nota para el distribuidor y el instalador

Con la finalidad de garantizar la seguridad del cliente, le rogamos que comience el proceso de instalación una vez comprobada la resistencia de la ubicación de montaje para asegurarse de que la misma soportará el peso del proyector y del hardware de montaje.

## Preste atención

### Símbolo

Con la finalidad de garantizar el uso seguro y adecuado de este producto, evitar lesiones personales y daños materiales se utilizarán varios símbolos en este "Manual de instalación y ajuste". Los símbolos y su significado son los siguientes. Lea este manual una vez comprobado que se ha comprendido plenamente su contenido.

 <b>Aviso</b>	El manejo inadecuado y la omisión de estas indicaciones podrían provocar lesiones físicas tales como la muerte, lesiones graves, etc.
 <b>Precaución</b>	El manejo inadecuado y la omisión de estas indicaciones podrían provocar lesiones físicas y daños a los contenidos adyacentes.

### Ejemplos de los símbolos:



△ Este símbolo indica precauciones (incluyendo avisos). Las precauciones concretas vienen indicadas en imágenes.



⊘ Este símbolo indica acciones prohibidas. Las prohibiciones concretas vienen indicadas en imágenes.



● Este símbolo indica acciones imperativas. Las instrucciones concretas vienen indicadas en imágenes.

### Aviso



• Asegúrese de realizar la instalación del proyector y el ajuste de la posición de proyección de acuerdo a lo especificado en este manual. Si el proyector no es instalado y ajustado adecuadamente podría caerse y provocar lesiones.









• Para prevenir la caída del proyector, instálelo en una ubicación y asegúrelo de forma tal que garantice el soporte del peso combinado del proyector, de la unidad de montaje de pared y demás, durante largos períodos de tiempo así como su resistencia en caso de terremotos. Una resistencia o fijación insuficiente podría provocar la caída del proyector y provocar lesiones.





Asegúrese de cumplir con las siguientes precauciones:

- Utilice el tamaño M6 (1/4 pulgadas) para los pernos de fijación de pared y tornillos para el adaptador de pared.
- Utilice una toma de corriente como suministro de alimentación del proyector. No lo conecte directamente a la línea de la lámpara ya que es peligroso. Igualmente, utilice una toma de corriente accesible de manera que pueda conectar y desconectar el enchufe de alimentación.
- Montaje en paredes de madera  
Asegúrese de que la carga es colocada sobre un pilar o sobre materiales de construcción robusta. Si la resistencia de los materiales de construcción y demás es insuficiente, utilice refuerzos. No lo instale sobre materiales de acabado de pared, listones, etc.
- Montaje en paredes de hormigón  
Utilice un perno de anclaje comercial M6 (1/4 pulgadas), tuercas de anclaje y similares, ya que soportarán la carga del proyector.

### ⚠️ Aviso

-  No lo instale en ubicaciones sometidas a constantes vibraciones. Una vibración continua podría causar que los tornillos se aflojasen y provocar la caída de la Unidad de montaje de pared y del proyector provocando lesiones. Igualmente, podría producir la avería del proyector.
-  Por motivos de seguridad, asegúrese de apretar firmemente los pernos, tornillos y tornillos de bloqueo de seguridad. Si hace caso omiso de esta advertencia podría provocar la caída del proyector y provocar lesiones.
-  No modifique ninguna de las piezas. Si hace caso omiso de esta advertencia podría provocar la caída del proyector y de la Unidad de montaje de pared, provocando lesiones.
-  No utilice piezas rotas. Si hace caso omiso de esta advertencia podría provocar la caída del proyector y de la Unidad de montaje de pared, provocando lesiones. Si una de las piezas se rompe, contacte con su distribuidor.
-  Si el proyector está encendido, no mire a la ventana de proyección, al espejo o a la lente. De lo contrario podría dañar su vista.
-  No se apoye en el proyector ni en la Unidad de montaje de pared. Si hace caso omiso de esta advertencia podría provocar la caída del proyector y de la Unidad de montaje de pared, provocando lesiones. Ponga especial atención si hay niños alrededor.
-  No utilice adhesivos para fijar los tornillos, ni agentes lubricantes, aceites y demás con el adaptador de pared. Si hace caso omiso de esta advertencia podría provocar el deterioro del material del adaptador de pared y provocar la caída del proyector, provocando lesiones.

### ⚠️ Precaución





-  No bloquee los orificios de ventilación del proyector. De lo contrario evitará la disipación del calor y podría provocar un incendio. Concretamente, no utilice el proyector bajo las siguientes circunstancias:  
instalación del proyector en lugares tales como una pared en la cual la ventilación sea escasa, esté cubierto, etc.
-  No instale el proyector en frente de las salidas de un aire acondicionado o calefactores o en lugares expuestos a vibraciones considerables. De lo contrario podría resultar en incendios y descargas eléctricas.
-  No instale el proyector en lugares húmedos o polvorientos o en lugares expuestos a humos de aceite o vapores (como por ejemplo cerca de equipos de cocina o humidificadores). De lo contrario podría resultar en incendios.
-  Al instalar el proyector, deje suficiente espacio entre el mismo y cualquier objeto adyacente. Si hace caso omiso de esta advertencia podría evitar la disipación del calor y provocar incendios.

### Por favor:

- Evite habitaciones con cantidades significativas de suciedad, humedad, humos de aceite, o humos de tabaco.  
La suciedad se adheriría a las partes ópticas tales como espejos y lentes, lo que podría causar el deterioro de la calidad de la imagen.
- Evite lugares en los cuales la pantalla esté expuesta a la luz solar directa o a sistemas de iluminación.  
Si la luz circundante se refleja directamente en la pantalla, la imagen será borrosa y de difícil visualización.
- Evite ubicaciones expuestas a altas o bajas temperaturas.  
De lo contrario podría resultar en una avería. (Para más información sobre la temperatura de funcionamiento, consulte el manual del usuario incluido con el proyector.)

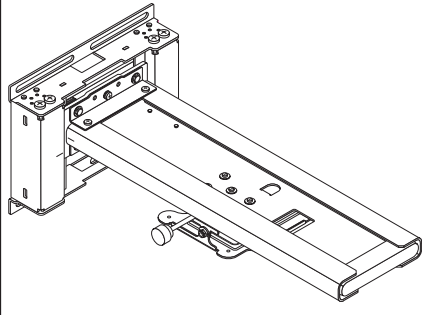
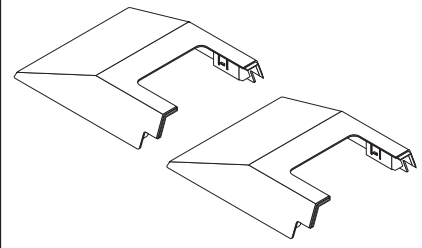
## Contenidos del paquete

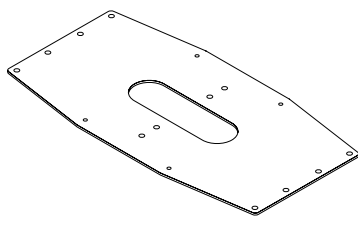
Compruebe que el paquete contenga las siguientes piezas.

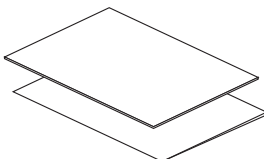
	Adaptador de pared: 1 juego Brazo de deslizamiento: 1 juego
	Cubiertas del adaptador de pared: 2
	Tornillos M4x8 mm: 4
	Arandelas: 4 Espaciadores: 4
	Placa de pared: 1 (NP04WK1 únicamente)
	Tornillos M6x10 mm: 4 (NP04WK1 únicamente)
	Llave hexagonal: 1
	Precauciones de instalación: 1 Guía de instalación rápida: 1

## Especificaciones

- Nombre del producto : Unidad de montaje de pared
  - Nombre del modelo : NP04WK
  - Ángulos ajustables : Ángulo vertical –  $\pm 5^\circ$ ; ángulo horizontal –  $\pm 5^\circ$ ; ángulo de inclinación –  $\pm 5^\circ$
  - Posiciones ajustables : Delantera/trasera – 422; horizontal –  $\pm 50$  mm; vertical –  $\pm 40$  mm
  - Dimensiones externas : 530 (An.) x 572 (Pr.) x 223 (Al.) mm (NP04WK1; 530 (An.) x 575 (Pr.) x 223 (Al.) mm)
  - Peso : Aprox. 9,3 kg (NP04KW1: 11,2 kg)
  - Capacidad de carga : 7,0 kg
- Estas especificaciones y el diseño están sometidos a cambios sin previo aviso.

## Precauções na Instalação

Obrigado por sua compra desta unidade NEC de montagem em parede.

Para garantir o uso seguro deste produto, leia cuidadosamente estas precauções sobre a instalação, bem como as Instruções de Operação do projetor.

As Precauções na Instalação incluem as seguintes seções:

- Certifique-se de ler antes de instalar
- Peças na Embalagem
- Especificações

\* Instruções sobre a instalação e ajustes podem ser encontrados no CD-ROM incluído com o projetor suportado.

### Visualizando o manual de instalação e ajustes do NP04WK

#### Para Windows

1. Carregue o CD-ROM incluído com o projetor suportado no drive de CD-ROM do seu computador.  
A janela do menu aparecerá.
2. Clique em "User's Manual".  
O language menu aparecerá.
3. Clique em "Wall Mount Unit".
4. O arquivo PDF "Wall Mount Unit" será aberto. Escolha o idioma na coluna da esquerda.

#### Para Macintosh

1. Carregue o CD-ROM do projetor NEC no drive de CD-ROM do seu computador.
2. No ambiente de trabalho clique duas vezes em "NECPJ" (o ícone de CD-ROM).
3. Na pasta "Manual" clique duas vezes em "Idioma\_menu.pdf".  
O Adobe Reader é iniciado e "Language Menu" é exibido.
4. Clique em "Wall Mount Unit".  
O arquivo PDF "Wall Mount Unit" será aberto. Escolha o idioma na coluna da esquerda.

\* Aqueles que estão usando um projetor das séries NP-U300X ou NP-U310W podem ver os cuidados na instalação e ajustes para o NP04WK na URL abaixo.

[http://www.nec-display.com/dl/en/pj\\_manual/lineup.html](http://www.nec-display.com/dl/en/pj_manual/lineup.html)



Habilidades especiais são necessárias para instalar a unidade de montagem na parede. Este trabalho nunca deve ser executado pelo cliente.



#### Para o Revendedor e Instalador

Para assegurar a segurança do cliente, solicitamos que o trabalho de instalação se inicie depois de se prestar cuidadosa atenção à resistência do local da montagem a fim de garantir que ele aguentará o peso do projetor e ferragens da montagem.

## Por favor observe o seguinte

### Símbolo

Neste "Manual de Instalação e Ajuste", vários símbolos são usados a fim de garantir o uso adequado e seguro do produto, evitar ferimentos a você e a outros, bem como danos à propriedade. Os símbolos e seus significados são os seguintes. Por favor leia este manual depois de confirmar que os conteúdos estejam bem entendidos.



#### Aviso

Manuseio inadequado e ignorar esta indicação poderá resultar em lesões corporais como a morte, ferimentos graves e assim por diante.



#### Atenção

Manuseio inadequado e ignorar esta indicação poderá resultar em lesão corporal e danos aos objetos nas imediações.

### Exemplos de símbolos:



△ Símbolos que alertam para você ter cuidado (incluindo avisos)

Os cuidados concretos são especificados nas figuras.



⊘ Este símbolo representa ações proibidas

Proibições concretas são especificadas nas figuras.



● Símbolo que indica uma ação compulsória.

Instruções concretas são especificadas nas figuras.



#### Aviso



• Quando instalar o projetor e ajustar a posição da projeção, certifique-se de fazer isto como explicado neste manual. O projetor poderá cair e causar ferimentos se for instalado e ajustado inadequadamente.









• Para evitar que o projetor caia, instale-o e prenda-o num local que garanta resistência suficiente para aguentar o peso combinado do projetor, da unidade de montagem na parede e assim por diante, por um longo período de tempo, bem como suportar tremores de terra. Resistência ou fixação insuficientes poderão resultar em queda do projetor e causar ferimentos.





Certifique-se de observar as precauções seguintes:

- Para fixação na parede use parafusos e parafusos M6 (1/4 de polegada) para o adaptador de parede.
- Use uma tomada como fonte de energia para o projetor. Não conecte diretamente à linha da lâmpada porque isto é perigoso. Também use uma tomada acessível de modo que você possa ligar e desligar o plugue de força.
- Montagem em uma parede de madeira  
Certifique-se de que a carga seja montada num pilar ou em material de construção resistente. Se a resistência do material de construção e tudo mais for insuficiente, por favor, reforce-os. Não monte sobre material de acabamento de parede, fita de forração e assim por diante.
- Montagem em uma parede de concreto  
Use um parafuso chumbador comercial M6 (1/4 de polegada), porcas de fixação e similares que possam aguentar a carga do projetor.

### **Aviso**

-  Não instale em locais sujeitos a vibração constante. Vibração prolongada poderá provocar afrouxamento dos parafusos e resultar na queda da Unidade de Montagem de Parede e do projetor, causando ferimentos. Além disso poderá causar avaria do projetor.
-  Para garantir segurança, certifique-se de apertar com firmeza os pernos, parafusos e parafusos de trava de segurança.
-  Não modifique quaisquer peças. Fazer isto poderá resultar na queda do projetor e da Unidade de Montagem de Parede e causar ferimentos.
-  Não use peças quebradas. Fazer isto poderá resultar na queda do projetor e da Unidade de Montagem de Parede e causar ferimentos. Se uma peça se quebrar, consulte seu revendedor.
-  Não olhe para dentro da janela de projeção, espelho ou lente quando o projetor estiver ligado.
-  Não se pendure no projetor e na Unidade de Montagem de Parede. Fazer isto poderá resultar na queda do projetor e da Unidade de Montagem de Parede e causar ferimentos. Tenha cuidado especial com as crianças.
-  Não use adesivos para os parafusos de trava, agente lubrificante, óleo, etc. para o adaptador de parede. Fazer isso pode causar que o material do adaptador de parede se deteriore e resulte na queda do projetor e causar ferimento.

### **Atenção**





-  Não obstrua os orifícios de ventilação do projetor. Fazer isto prejudicará a dissipação de calor e poderá resultar em incêndio. Particularmente, não use o projetor das seguintes maneiras:  
instalar o projetor num local tal como uma parede e similares onde a ventilação seja inadequada, cobri-lo, etc.
-  Não instale o projetor na frente de saídas de um ar condicionado ou aquecedor, ou em lugares expostos a vibrações excessivas. Fazer isto poderá causar fogo ou choque elétrico.
-  Não instale o projetor em lugares úmidos ou empoeirados, ou naqueles expostos a fumaça gordurosa ou vapor (tais como próximos a equipamentos de cozinha ou umidificadores). Fazer isto poderá provocar incêndio.
-  Quando instalar o projetor deixe espaço suficiente entre ele e os objetos ao seu redor. Deixar de fazer isto prejudicará a dissipação de calor e poderá resultar em incêndio.

### **Por favor:**

- Evite cômodos com muita poeira, umidade, fumaça gordurosa ou fumaça de tabaco.  
A sujeira irá aderir às partes óticas tais como espelhos e lentes, o que causará a deterioração da qualidade da imagem.
- Evite locais nos quais a tela esteja diretamente exposta à luz do sol ou luz acesa.  
Quando a luz ambiente atinge diretamente a tela a imagem aparecerá desbotada e difícil de ser vista.
- Evite locais expostos a temperaturas particularmente elevadas ou baixas.  
Fazer isto poderá resultar em avaria. (Para a temperatura ambiente de operação, veja o manual do usuário incluído com o projetor.)

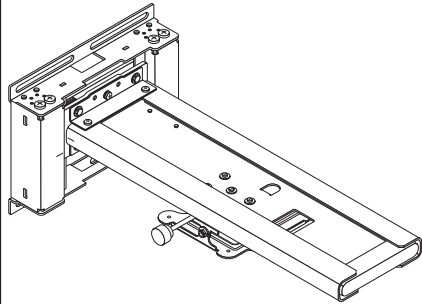
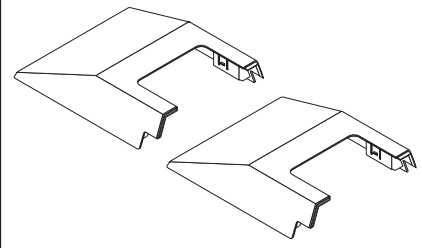
## Peças na Embalagem

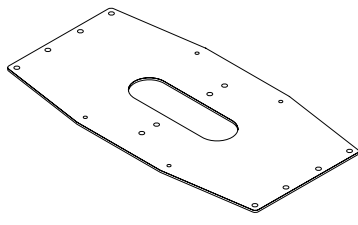
Verifique se as peças abaixo estão incluídas na embalagem.

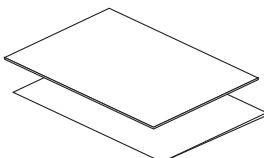
	Adaptador de parede: 1 conjunto Braço deslizante: 1 conjunto
	Cobertura do adaptador de parede: 2
	Parafusos M4x8 mm: 4
	Arruelas: 4 Espaçadores: 4
	Placa de parede: 1 (apenas NP04WK1)
	Parafusos M6x10 mm: 4 (apenas NP04WK1)
	Chave hexagonal: 1
	Precauções na Instalação: 1 Guia Rápido de Instalação: 1

## Especificações

Nome do produto	: Unidade de montagem na parede
Nome do modelo	: NP04WK
Ângulos ajustáveis	: Ângulo vertical – $\pm 5^\circ$ ; Ângulo horizontal – $\pm 5^\circ$ ; Ângulo inclinado – $\pm 5^\circ$
Posições ajustáveis	: Frente/trás – 422; Horizontal – $\pm 50$ mm; Vertical – $\pm 40$ mm
Dimensões externas	: 530 (L) x 572 (C) x 223 (A) mm (NP04WK1); 530 (L) x 575 (C) x 223 (A) mm
Peso	: Aprox. 9,3 kg (NP04KW1: 11,2 kg)
Capacidade de carga	: 7,0 kg

Estas especificações e o design estão sujeitos a alteração sem aviso prévio.

## NP04WK/NP04WK1

### Меры предосторожности при установке

Благодарим Вас за приобретение настенного крепления NEC.

Для обеспечения безопасного использования данного изделия, внимательно прочтите настоящие Предостережения при установке, а также Руководство по эксплуатации проектора.

Предостережения при установке содержат следующие разделы:

- Не забудьте прочитать перед установкой
- Составляющие комплекта
- Технические характеристики

\* Инструкции по установке и регулировке находятся на диске CD-ROM, входящем в комплект поддерживаемого проектора.

#### Просмотр Руководства по установке и регулировке для модели NP04WK

Для Windows

1. Вставьте прилагаемый к поддерживаемому проектору диск CD-ROM в привод CD-ROM Вашего компьютера. Откроется окно меню.
2. Нажмите «User's Manual». Отобразится language menu.
3. Нажмите «Wall Mount Unit».
4. Откроется PDF-файл «Wall Mount Unit». Выберите язык в левой колонке.

Для Macintosh

1. Вставьте диск CD-ROM для проектора NEC в привод CD-ROM Вашего компьютера.
2. На рабочем столе дважды щелкните по «NEC PJ» (иконка CD-ROM).
3. В папке «Manual» дважды щелкните по "language\_menu.pdf". Запустится Adobe Reader, и отобразится «Language Menu».
4. Нажмите «Wall Mount Unit». Откроется PDF-файл «Wall Mount Unit». Выберите язык в левой колонке.

\* Пользователи проекторов серий NP-U300X и NP-U310W могут просмотреть Меры предосторожности при установке и регулировке для модели NP04WK, перейдя по ссылке ниже. [http://www.nec-display.com/dl/en/pj\\_manual/lineup.html](http://www.nec-display.com/dl/en/pj_manual/lineup.html)



Для установки настенного крепления необходимы специальные навыки. Покупатель не должен выполнять данную работу.



#### Для дилера и установщика

Убедитесь в безопасности покупателя, прежде чем начать установку; уделите особое внимание прочности места установки, убедившись, что оно выдержит вес проектора и элементов крепления.

## Меры безопасности

### Предупреждающие знаки

В данной «Инструкции по установке и регулировке» используются различные символы, позволяющие безопасно и должным образом использовать данное изделие, предотвратить нанесение вреда самому себе и окружающим и не нанести урон собственности. Ниже приведены символы и их значения. Прочтите эту инструкцию, убедившись, что хорошо поняли содержание.

 <b>Предупреждение</b>	Ненадлежащее обращение и игнорирование данного указания может привести к телесному повреждению, такому как смерть, серьезная травма и т.д.
 <b>Внимание!</b>	Ненадлежащее обращение и игнорирование данного указания может привести к физическим травмам и нанесению вреда окружающему.







### Примеры символов:

	△ Символ призывает быть внимательным (предупреждая) В знаках указаны определенные предупреждения.
	⊘ Символ выражает запрещенные действия В знаках указаны определенные запреты.
	● Символ выражает обязательные действия. В знаках указаны определенные инструкции.





### Предупреждение

- Производите установку и регулировку положения проектора так, как это описано в данной инструкции. Проектор может упасть и стать причиной травм, если он не установлен и не отрегулирован должным образом.
  - Чтобы проектор не упал, установите и прикрепите его, учитывая необходимую прочность для удержания общего веса (вес проектора и вес настенного крепления для проектора) в течение длительного времени, а также он должен выдержать землетрясения. Недостаточная прочность или способ крепления может привести к падению проектора и вызвать травму.
- Соблюдайте следующие меры предосторожности:
- Для фиксации в стене используйте болты и шурупы М6 (1/4 дюйма) для настенного держателя.
  - Для проектора в качестве источника питания используйте розетку. Не подсоединяйте его напрямую к линии освещения, т.к. это опасно. Также розетка должна быть доступной, чтобы можно было подсоединить и отсоединить вилку.
  - Установка на деревянной стене  
Убедитесь, что нагрузка приходится на опорный или прочный строительный материал. Если строительный материал и все остальное недостаточно прочные выполните усиление. Не устанавливайте на настенный отделочный материал, обрешетину и т.д.
  - Установка на бетонной стене  
Приобретите анкерный болт М6 (1/4 дюйма), анкерные гайки или что-то подобное, что сможет выдержать нагрузку проектора.

## ⚠ Предупреждение

-  Не устанавливайте в местах, подверженных постоянной вибрации. Длительная вибрация может привести к ослаблению шурупов, что повлияет на настенное крепление проектора, проектор упадет и нанесет вред. Также это может привести к поломке проектора.
-  Для безопасности надежно затяните болты, шурупы и предохранительные винты. Несоблюдение этого условия может привести к падению проектора и вызвать травму.
-  Не вносите изменений в детали. В результате проектор и настенное крепление проектора могут упасть и нанести вред.
-  Не используйте сломанные детали. В результате проектор и настенное крепление проектора могут упасть и нанести вред. В случае поломки обратитесь к своему дилеру.
-  Не заглядывайте в проекционное окно, зеркало или объектив при работе проектора. Это может повредить зрение.
-  Не вешайте ничего на проектор и настенное крепление для проектора. В результате проектор и настенное крепление проектора могут упасть и нанести вред. Будьте особенно внимательны с детьми.
-  Не используйте клей с крепежными болтами, смазывающее средство, масло и т.д. для настенного держателя. Это может привести к разрушению материала настенного держателя, в результате чего проектор может упасть и нанести вред.

## ⚠ Внимание!





-  Не заслоняйте вентиляционные отверстия проектора. Это мешает теплу рассеиваться и может стать причиной пожара. В особенности, не используйте проектор в следующих случаях:  
если проектор установлен в таком месте на стене, где вентиляция очень слабая или вообще закрыта, и т.д.
-  Не устанавливайте проектор напротив выходных отверстий кондиционера воздуха или обогревателя, или в местах, подверженных постоянной вибрации. Это может привести к пожарам и поражению электрическим током.
-  Не устанавливайте проектор во влажных или пыльных местах или местах, подверженных воздействию сильного дыма или пара (например, возле оборудования для приготовления пищи или увлажнителей). Это может привести к пожарам.
-  Во время установки проектора оставьте достаточное количество пространства между проектором и окружающими объектами. Несоблюдение данного условия мешает теплу рассеиваться и может стать причиной пожара.

## Пожалуйста:

- Избегайте очень пыльных, влажных, задымленных помещений. Грязь прилипнет к оптическим деталям, таким как зеркала и линзы, что приведет к ухудшению качества изображения.
- Избегайте мест, где экран будет подвержен воздействию прямых солнечных лучей или прямого освещения. Когда окружающий свет падает прямо на экран, изображение теряет контрастность, и его трудно рассмотреть.
- Избегайте помещений, подверженных чрезвычайно высоким или низким температурам. Это может привести к поломке. (Для получения информации о рабочей температуре окружающей среды, см. руководство пользователя, приложенное к этому проектору).

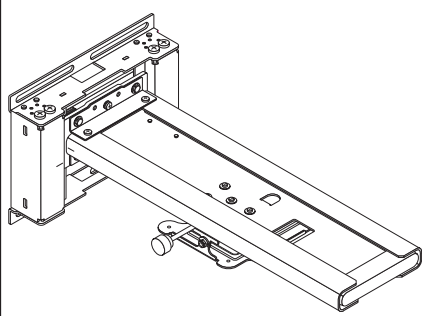
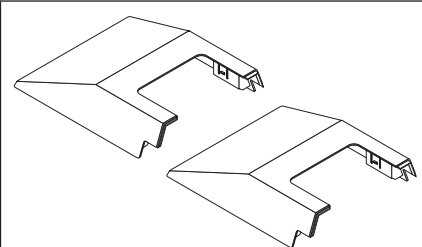
## Составляющие комплекта

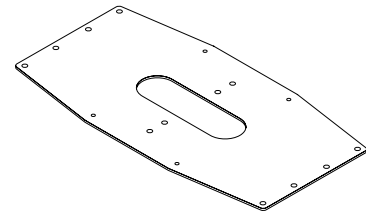
Убедитесь, что в комплект поставки входят указанные ниже детали.

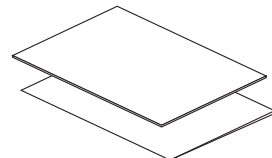
	Настенный держатель 1 шт. Направляющая: 1 шт.
	Крышка настенного держателя: 2.
	Винты М4х8 мм: 4.
	Шайбы: 4. Прокладки: 4.
	Настенная пластина: 1. (только для NP04WK1)
	Винты М6х10 мм: 4. (только для NP04WK1)
	Шестигранный ключ: 1.
	Меры предосторожности при установке: 1. Краткое руководство по установке: 1.

## Технические условия

Название изделия	: Настенное крепление
Название модели	: NP04WK
Регулируемые углы	: Вертикальный угол – $\pm 5^\circ$ ; Горизонтальный угол – $\pm 5^\circ$ ; Угол наклона – $\pm 5^\circ$
Регулируемые положения	: Передняя сторона/Задняя сторона – 422; По горизонтали – $\pm 50$ мм; По вертикали – $\pm 40$ мм
Внешние размеры	: 530 (W) x 572 (D) x 223 (H) мм (NP04WK1; 530 (W) x 575 (D) x 223 (H) мм)
Вес	: Прибл. 9,3 кг (NP04KW1: 11,2 кг)
Грузоподъемность	: 7,0 кг

Данные технические характеристики и лежащая в основе схема могут подвергаться изменениям без уведомления.

## Kurulum üzerine Uyarılar

Bu NEC duvara monte ünitesini satın aldığınız için teşekkür ederiz. Bu ürünün güvenli kullanımını sağlamak için, bu Kurulum üzerine Uyarıları ve projeksiyon cihazının Çalışma Talimatlarını da dikkatlice okuyun.

Kurulum üzerine Uyarılar aşağıdaki bölümleri içerir:

- Kurulumdan önce okuduğunuza emin olun
- Paketlenmiş Parçalar
- Teknik Özellikler

\* Kurulum üzerine uyarılar ve ayarlamalar, sağlanan projeksiyon cihazı ile birlikte gelen CD-ROM'da bulunabilir.

### NP04WK kurulum ve ayarlamalar kılavuzunu görüntüleme

#### Windows için

1. Sağlanan projeksiyon cihazı ile birlikte gelen CD-ROM'u, bilgisayarınızın CD-ROM sürücüsüne yerleştirin. Menü penceresi görünür.
2. "User's Manual" ögesine tıklayın. Language menu görüntülenir.
3. "Wall Mount Unit"e tıklayın.
4. "Wall Mount Unit" PDF dosyası açılır. Soldaki sütundan dili seçin.

#### Macintosh için

1. NEC Projeksiyon Cihazı CD-ROM'unu bilgisayarınızın CD-ROM sürücüsüne yerleştirin.
2. Masaüstünde, "NECPJ" (CD-ROM simgesi)'ne çift tıklayın.
3. "Manual" klasöründe, "language\_menu.pdf"e çift tıklayın. Adobe Reader başlar ve "Language Menu" görüntülenir.
4. "Wall Mount Unit"e tıklayın. "Wall Mount Unit" PDF dosyası açılır. Soldaki sütundan dili seçin.

\* Bir NP-U300X veya bir NP-U310W serisi projeksiyon cihazı kullananlar, NP04WK için kurulum üzerine uyarılar ve ayarlamaları aşağıdaki URL'den görüntüleyebilirler.  
[http://www.nec-display.com/dl/en/pj\\_manual/lineup.html](http://www.nec-display.com/dl/en/pj_manual/lineup.html)



Bu duvara montaj ünitesini kurmak için özel yetenekler gerekir. Bunun asla müşteri tarafından gerçekleştirilmesi gerekir.



#### Satıcı ve Yükleyici için

Müşteri güvenliğini sağlamak için, kurulum çalışmasına ancak projeksiyon cihazının ve montaj donanımının ağırlığına dayanacağından emin olmak için montaj konumunun kuvvetine özellikle dikkat edildikten sonra başlanılmasını rica ediyoruz.

## Lütfen aşağıdakilere uyun

### Simge

Ürünün güvenli ve doğru kullanılmasını sağlamak ve kendinize ve başkalarına ya da mala gelebilecek zararları önlemek için bu "Kurulum ve Ayarlama Kılavuzunda" farklı simgeler kullanılmıştır. Simgeler ve anlamları, aşağıdaki şekildedir. İçeriğinin çok iyi anlaşıldığından emin olduktan sonra lütfen bu kılavuzu okuyun.



#### Uyarı

Uygun olmayan işleme ve bu bilgileri dikkate almama, ölüm, ağır yaralanma ve saire gibi fiziksel yaralanmalara neden olabilir.



#### Dikkat

Uygun olmayan işleme ve bu bilgileri dikkate almama, fiziksel yaralanmalara ve çevredeki içeriğin hasar görmesine neden olabilir.

### Simge örnekleri:



△ Simge sizi (uyarılar da dahil) ikazlar konusunda uyarır Kesin ikazlar, rakamlarla belirtilmiştir.



⊘ Simge, yasak eylemlere işaret eder Kesin yasaklar, rakamlarla belirtilmiştir.



● Simge, zorunlu eylemlere işaret eder. Kesin talimatlar, rakamlarla belirtilmiştir.

### Uyarı



• Projeksiyon cihazını kurarken ve projeksiyon pozisyonunu ayarlarken, bu kullanım kılavuzunda tarif edildiği şekilde davrandığınızdan emin olun. Projeksiyon cihazı yanlış takıldığı veya ayarlandığında aşağı düşebilir ve yaralanmalara neden olabilir.



• Projeksiyon cihazının aşağı düşmesini önlemek için, onu projeksiyon cihazı, duvara montaj ünitesi ve saire toplam ağırlığına uzun bir dönem boyunca dayanabileceği ve yeterli kuvveti gösterebileceği ve depremlere mukavemet edebileceği bir konuma kurun. Yetersiz güç veya sabitleme, projeksiyon cihazının aşağı düşüp, yaralanmalara neden olmasına sebebiyet verebilir.

Aşağıdaki önlemleri aldığınızdan emin olun:

- Duvar adaptörü için duvarı sabitleme civata ve vidaları olarak M6 (1/4 inç) kullanın.
- Projeksiyon cihazının güç kaynağı olarak bir priz kullanın. Doğrudan lamba hattına bağlamayın, çünkü bu tehlikelidir. Ayrıca elektrik fişini takıp çıkarabilmeniz için erişilebilir bir priz kullanın.
- Ahşap duvara takma  
Yükün bir sütuna veya sağlam yapı malzemelerine yerleştirildiğinden emin olun. Yapı maddesinin gücü ve saire yetersizse, onu lütfen takviye edin. Duvardaki kaplama malzemelerine, kaplama şeridine ve saire takmayın.
- Beton duvara takma  
Projeksiyon cihazının yükünü taşıyabilecek bir ticari ankraj civatası M6 (1/4 inç), ankraj somunları ve benzerini kullanın.



## ⚠ Uyarı

- Sürekli titreşime maruz kalan yerlere kurmayın. Uzun süreli titreşim, vidaların gevşemesine ve Duvara Montaj Ünitesinin ve projeksiyon cihazının aşağı düşüp, yaralanmalara neden olmasına sebebiyet verebilir. Ayrıca projeksiyon cihazının bozulmasına da neden olabilir.
- Güvenliği sağlamak için, cıvataları, vidaları ve güvenli kilitleme vidalarını sağlam bir şekilde sıktığınızdan emin olun. Bunun yapılamaması, projeksiyon cihazının aşağı düşmesine ve yaralanmalara neden olmasına sebebiyet verebilir.
- Herhangi bir parçayı değiştirmeyin. Aksi takdirde projeksiyon cihazının ve Duvara Montaj Ünitesinin aşağı düşmesine ve yaralanmalara neden olmasına sebebiyet verebilirsiniz.
- Kırık parçaları kullanmayın. Aksi takdirde projeksiyon cihazının ve Duvara Montaj Ünitesinin aşağı düşmesine ve yaralanmalara neden olmasına sebebiyet verebilirsiniz. Herhangi bir parça kırıldığında, satıcınızla irtibata geçin.
- Projeksiyon cihazı açıkken projeksiyon penceresine, aynaya veya objektife doğrudan bakmayın. Aksi takdirde görme duyunuza zarar verebilirsiniz.
- Projeksiyon cihazına ve Duvara Montaj Ünitesine asılmayın. Aksi takdirde projeksiyon cihazının ve Duvara Montaj Ünitesinin aşağı düşmesine ve yaralanmalara neden olmasına sebebiyet verebilirsiniz. Çocuklara özellikle dikkat edin.
- Kilitleme vidaları, yağlama maddesi aracı, yağ ve saire için duvar adaptörüne yapışkan sürmeyin. Aksi takdirde duvar adaptörünün malzemesi bozulabilir ve projeksiyon cihazının arızalanmasına ve yaralanmalara neden olmasına sebebiyet verebilir.

## ⚠ Dikkat





- Projeksiyon cihazının havalandırma deliklerini engellemeyin. Aksi takdirde ısının yayılması önlenir ve yangına neden olabilir. Projeksiyon cihazını özellikle aşağıdaki şekilde kullanmayın:  
projeksiyon cihazını duvar ve saire gibi, havalandırmanın yetersiz olduğu, üzeri örtülü olduğu, vs. yerlerde kurma.
- Projeksiyon cihazını bir klima veya ısıtıcı çıkışlarının önüne veya yoğun titreşimlere maruz kalacağı bir yere kurmayın. Aksi takdirde yangınlara ve elektrik çarpmasına neden olabilirsiniz.
- Projeksiyon cihazını nemli veya tozlu yerlere veya yağlı duman veya buhara maruz kalacağı yerlere (örneğin yemek pişirme ekipmanlarının veya nemlendiricilerin yakınına) kurmayın. Aksi takdirde yangınlara neden olabilirsiniz.
- Projeksiyon cihazını kurarken, onunla çevresindeki nesnelere arasında yeterli boşluk bırakın. Bunun yapılamaması, ısının yayılmasını önler ve yangına neden olabilir.

## Lütfen:

- Yoğun toz, nem, yağlı duman veya tütün dumanı olan odalardan kaçın.  
Kir, aynalar ve objektifler gibi optik parçalara yapışacak ve görüntü kalitesinin bozulmasına neden olacaktır.
- Ekranın doğrudan güneş ışığına veya parlak ışığa maruz kaldığı yerlerden kaçın.  
Çevredeki ışık doğrudan ekranına geldiğinde, görüntü silik görünür ve görüntülenmesi zorlaşır.
- Özellikle yüksek veya düşük sıcaklıklara maruz kalan konumlardan kaçın.  
Aksi takdirde bozulmasına neden olabilirsiniz. (Ortam işletme sıcaklığı için, projeksiyon cihazının yanında gelen kullanım kılavuzuna bakın.)

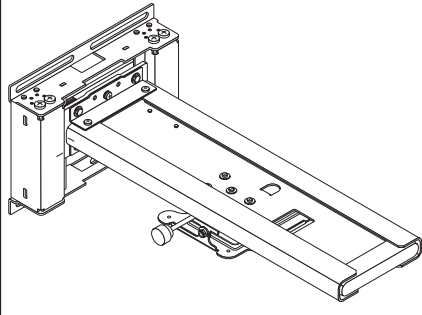
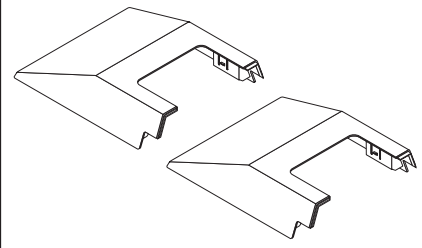
## Paketlenmiş Parçalar

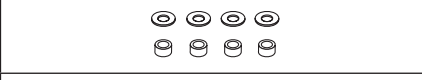
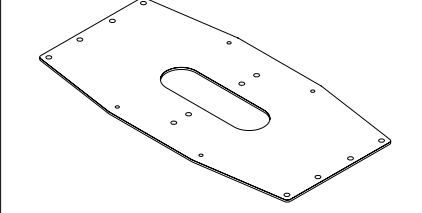
Aşağıdaki parçaların paketin içinde olduğunu kontrol edin.

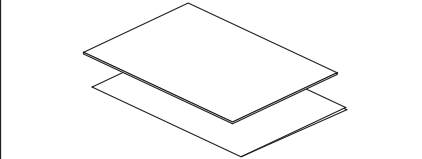
	Duvar adaptörü: 1 set Kaydırma kolu: 1 set
	Duvar adaptörü kapağı: 2
	M4x8 mm vidalar: 4
	Pullar: 4 Ara halkalar: 4
	Duvar levhası: 1 (sadece NP04WK1)
	M6x10 mm vidalar: 4 (sadece NP04WK1)
	Altıgen anahtar: 1
	Kurulum üzerine Uyarılar: 1 Çabuk Kurulum Kılavuzu: 1

## Teknik Özellikler

Ürün adı	: Duvar montaj ünitesi
Model adı	: NP04WK
Ayarlanabilir açılar	: Dikey açı – ±5°; Yatay açı – ±5°; Eğim açısı – ±5°
Ayarlanabilir konumlar	: Ön/arka – 422; Yatay – ±50 mm; Dikey – ±40 mm
Dış boyutlar	: 530 (G) x 572 (D) x 223 (Y) mm (NP04WK1; 530 (G) x 575 (D) x 223 (Y) mm)
Ağırlık	: Yaklaşık 9,3 kg (NP04KW1: 11,2 kg)
Yük kapasitesi	: 7,0 kg

Bu teknik özellikler ve tasarım önceden uyarı yapılmaksızın değiştirilebilir.

## NP04WK/NP04WK1

### Uwagi dotyczące bezpieczeństwa przy instalacji

Dziękujemy za zakup ściennej jednostki mocującej do projektora firmy NEC.

Prosimy o dokładne zapoznanie się z Uwagami dotyczącymi instalacji oraz Instrukcją obsługi projektora w celu zapewnienia bezpieczeństwa podczas użytkowania tego produktu.

Uwagi dotyczące instalacji zawierają poniższe sekcje:

- Koniecznie przeczytaj przed rozpoczęciem instalacji
- Części w opakowaniu
- Specyfikacje

\* Instrukcje dotyczące instalacji i regulacji znajdują się na płycie CD-ROM dołączonej do obsługiwanego projektora.

#### Wyświetlanie instrukcji instalacji i regulacji dla modelu NP04WK

##### W systemie Windows

1. Włóż płytę CD-ROM dołączonej do obsługiwanego projektora do napędu CD-ROM komputera.  
Pojawi się okno menu.
2. Kliknij „User’s Manual”.  
Zostanie wyświetlone language menu.
3. Kliknij „Wall Mount Unit”.
4. Otwarty zostanie plik PDF „Wall Mount Unit”. Wybierz język w kolumnie po lewej stronie.

##### W systemie Macintosh

1. Włóż płytę CD-ROM projektora NEC do napędu CD-ROM komputera.
2. Na pulpicie naciśnij dwukrotnie „NECPJ” (ikonę płyty CD-ROM).
3. W folderze „Manual”, naciśnij dwukrotnie „language\_menu.pdf”.  
Otwarty zostanie Adobe Reader i wyświetli się „Language Menu”.
4. Kliknij „Wall Mount Unit”.  
Otwarty zostanie plik PDF „Wall Mount Unit”. Wybierz język w kolumnie po lewej stronie.

\* Użytkownicy projektorów serii NP-U300X lub NP-U310W mogą zapoznać się z uwagami dotyczącymi instalacji i regulacji modelu NP04WK pod podanym poniżej adresem URL.

[http://www.nec-display.com/dl/en/pj\\_manual/lineup.html](http://www.nec-display.com/dl/en/pj_manual/lineup.html)



Instalacja ściennej jednostki mocującej powinna być wykonana przez osobę z uprawnieniami. Instalacja nigdy nie powinna być wykonywana przez klienta.



#### Informacja dla sprzedawcy i montażysty

W celu zapewnienia bezpieczeństwa klienta zalecamy przed rozpoczęciem instalacji dokładne sprawdzenie, czy wytrzymałość miejsca montażu jest wystarczająca, by zapewnić utrzymanie projektora i uchwytu.

## Ważne informacje

### Symbol

W niniejszej instrukcji użyte są różne symbole w celu zapewnienia bezpiecznego i właściwego korzystania z produktu oraz zniwelowania ryzyka odniesienia obrażeń i zniszczenia własności. Symbole i ich znaczenie podane są poniżej. Przed rozpoczęciem korzystania z instrukcji upewnij się, że dobrze rozumiesz znaczenie symboli.



#### Ostrzeżenie

Niewłaściwe rozumienie i ignorowanie tej wskazówki może spowodować uszkodzenia ciała, skutkujące śmiercią, poważnymi obrażeniami itp.



#### Uwaga

Niewłaściwe rozumienie i ignorowanie tej wskazówki może spowodować obrażenia ciała i zniszczenia w najbliższym otoczeniu.

#### Przykładowe użycie symboli:



△ Symbol zwracający na coś uwagę (w tym ostrzeżenia)  
Konkretne uwagi są określone znakami.



⊘ Symbol wyrażający zakazane czynności  
Konkretne zakazy są określone znakami.



● Symbol wyrażający obowiązkowe czynności  
Konkretne instrukcje są określone znakami.

#### Ostrzeżenia



• W czasie instalowania i ustawiania pozycji projektora postępuj zgodnie z informacjami zawartymi w niniejszej instrukcji. Projektor może spaść i spowodować szkodę, jeżeli został nieprawidłowo zainstalowany i ustawiony.









• Aby zapobiec spadnięciu projektora, zainstaluj i zamocuj projektor, tak by zapewnić odpowiednio wytrzymałe podparcie dla łącznej wagi projektora i uchwytu ściennego, biorąc pod uwagę długi czas użytkowania i odporność na trzęsienia ziemi. Niewłaściwe podparcie lub mocowanie może prowadzić do spadnięcia projektora i spowodowania szkody.





Zachowaj następujące środki ostrożności:

- Użyj śrub i wkrętów M6 (1/4 cala) do mocowania adaptera ściennego.
- Użyj gniazdka ściennego jako źródła zasilania dla projektora. Nie podłączaj bezpośrednio dla lampy, ponieważ jest to niebezpieczne. Poza tym używaj łatwo dostępnego gniazdka zasilania, tak by można było podłączyć i odłączyć wtyczkę.
- Mocowanie na drewnianej ścianie  
Sprawdź, czy ładunek jest zamocowany na filarze lub konstrukcyjnie wytrzymałym materiale. Jeżeli wytrzymałość materiału konstrukcyjnego itp. jest niewystarczająca, należy go wzmocnić. Nie mocuj na elementach wykończeniowych ściany, listwach itp.
- Mocowanie na betonowej ścianie  
Używaj przemysłowych śrub kotwowych M6 (1/4 cala), nakrętek kotwowych i podobnych, które są w stanie dźwigać ciężar projektora.

## Ostrzeżenie

-  Nie instaluj w miejscach narażonych na stałą wibrację. Długotrwała wibracja może prowadzić do obluźnienia się wkrętów, a w konsekwencji spadnięcia uchwytu ściennego wraz z projektorem i spowodowania szkody. Poza tym może to być przyczyną poważnego uszkodzenia projektora.
-  W celu zapewnienia bezpieczeństwa, należy mocno dokręcić śruby, wkręty oraz śruby zabezpieczające. Nieprzestrzeganie tego zalecenia może prowadzić do spadnięcia projektora i spowodowania szkody.
-  Nie modyfikuj jakiegokolwiek części uchwytu. Mogłoby to prowadzić do spadnięcia projektora wraz z uchwytem ściennym i spowodowania szkody.
-  Nie używaj zepsutych części uchwytu. Mogłoby to prowadzić do spadnięcia projektora wraz z uchwytem ściennym i spowodowania szkody. Jeżeli jakaś część uchwytu jest zepsuta, skontaktuj się ze sprzedawcą.
-  Nie patrz w okno projekcyjne, lustro ani soczewkę projektora, gdy jest włączony. Mogłoby to spowodować uszkodzenie wzroku.
-  Nie opieraj się o projektor lub uchwyt. Mogłoby to prowadzić do spadnięcia projektora wraz z uchwytem ściennym i spowodowania szkody. Zachowaj szczególną ostrożność w obecności dzieci.
-  Nie używaj kleju do blokowania wkrętów, smarów, olejów itp. do uchwytu ściennego. Mogłoby to być przyczyną pogorszenia się jakości materiału uchwytu i prowadzić do spadnięcia projektora i spowodowania szkody.

## Uwaga





-  Nie zasłaniaj otworów wentylacyjnych projektora. Mogłoby to uniemożliwić rozpraszanie się ciepła i prowadzić do pożaru. W szczególności nie używaj projektora w następujący sposób: nie instaluj projektora w miejscu takim jak ściana itp.; w miejscach, gdzie wentylacja jest ograniczona, przykrywając go etc.
-  Nie instaluj projektora naprzeciwko otworów wylotowych urządzeń klimatyzacyjnych lub grzewczych, a także w miejscach narażonych na znaczną wibrację. Mogłoby to prowadzić do wybuchu pożaru lub porażenia elektrycznego.
-  Nie instaluj projektora w miejscach wilgotnych i zakurzonych lub narażonych na tłusty dym lub parę wodną (jak w pobliżu sprzętu kuchennego lub nawilżaczy powietrza). Mogłoby to prowadzić do wybuchu pożaru.
-  Podczas instalowania projektora zachowaj odpowiedni odstęp od otaczających przedmiotów. Niezastosowanie się do tej zasady uniemożliwi rozpraszanie się ciepła i może prowadzić do pożaru.

## Zaleca się:

- Unikania pomieszczeń znacznie zakurzone, zawiłgoconych lub zadymionych tłustym bądź tytoniowym dymem. Bród przywrze do części optycznych takich jak lustra i soczewki, co spowoduje obniżenie jakości obrazu.
- Unikania miejsc, w których ekran jest narażony na bezpośrednie działanie światła słonecznego lub światła sztucznego. Jeżeli oświetlenie otoczenia bezpośrednio odbija się na ekranie, obraz może wydawać się wyblakły i trudno go oglądać.
- Unikania miejsc narażonych na szczególnie wysoką lub niską temperaturę. Mogłoby to prowadzić do uszkodzenia. (Sprawdź eksploatacyjny zakres temperatury otoczenia w instrukcji obsługi projektora).

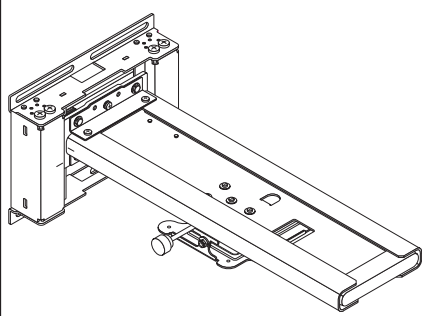
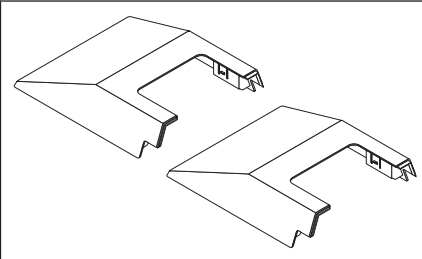
## Części w opakowaniu

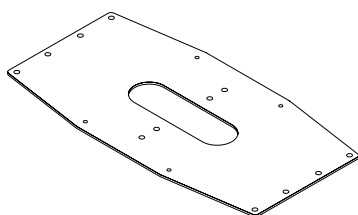
Sprawdź, czy wszystkie części wyszczególnione poniżej znajdują się w opakowaniu.

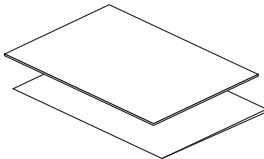
	Uchwyt ścienny: 1 zestaw Wysięgnik wysuwany: 1 zestaw
	Nakładki uchwytu ściennego: 2
	Wkręty M4x8 mm: 4
	Podkładki: 4 Podkładki dystansowe: 4
	Płytkę naścienną: 1 (tylko NP04WK1)
	Wkręty M6x10 mm: 4 (tylko NP04WK1)
	Klucz imbusowy: 1
	Uwagi dotyczące bezpieczeństwa przy instalacji: 1 Skrócona instrukcja obsługi: 1

## Specyfikacje

Nazwa produktu	: Ściana jednostka mocująca
Nazwa modelu	: NP04WK
Kąty regulowane	: Kąt pionowy – $\pm 5^\circ$ ; Kąt poziomy – $\pm 5^\circ$ ; Kąt pochylenia – $\pm 5^\circ$
Pozycje regulowane	: Do przodu/do tyłu – 422; W poziomie – $\pm 50$ mm; W pionie – $\pm 40$ mm
Wymiary zewnętrzne	: 530 (S) x 572 (G) x 223 (W) mm (NP04WK1; 530 (S) x 575 (G) x 223 (W) mm)
Waga	: Ok. 9,3 kg (NP04KW1: 11,2 kg)
Dopuszczalne obciążenie	: 7,0 kg
Powyższe specyfikacje i wygląd mogą ulec zmianie bez powiadomienia.	

# 安装注意事项

感谢您购买 NEC 壁挂式单元。

为确保安全使用本产品，请仔细阅读安装注意事项以及投影仪操作说明。

安装注意事项包括以下部分：

- 请确保在安装前阅读
- \* 包装零件
- \* 规格明细
- \* 可以在支持的投影仪包含的 CD-ROM 中找到安装说明和调节。

### 查看 NP04WK 的安装和调节手册

对于 Windows

1. 使用您的计算机 CD-ROM 驱动器加载支持的投影仪包含的 CD-ROM。菜单窗口出现。
2. 点击“User's Manual”。
3. 点击“Wall Mount Unit”。
4. “Wall Mount Unit” PDF 文件开启。从左侧栏里选择语言。

对于 Macintosh

1. 请从您的计算机 CD-ROM 驱动器加载 NEC 投影仪的 CD-ROM。
2. 在桌面上，双击“NECPJ”（CD-ROM 图标）。
3. 在“Manual”文件夹里，双击“language\_menu.pdf”。开启 Adobe Reader，且“Language Menu”将显示。
4. 点击“Wall Mount Unit”。“Wall Mount Unit” PDF 文件将打开。从左侧栏里选择语言。

\* 使用 NP-U300X+ 或 NP-U310W+ 系列投影仪的用户可以从以下链接查看 NP04WK 的安装注意事项和调节。  
[http://www.nec-display.com/dl/en/pj\\_manual/lineup.html](http://www.nec-display.com/dl/en/pj_manual/lineup.html)



安装壁挂式装置必须具备特殊的技能。客户切勿执行此作业。





### 致经销商和安装人员

为确保客户安全，我们要求应特别注意安装位置的牢固性，以确保安装位置可承受投影仪和安装硬件的重量后，再开始安装工作。

# 安全注意事项

## 标志

为确保安全正确地使用本产品，防止对自己和他人造成伤害以及对财产造成损失，本《安装与调试手册》中使用了一系列标志。各种标志及其含义如下。请仔细阅读本手册，确保完全理解其内容。

 <b>警告</b>	若操作不当及无视此标志，可能导致人员死亡和严重受伤等人身伤害。
 <b>小心</b>	若操作不当及无视此标志，可能导致人身伤害及损坏周围物品。

## 标志示例：



△ 标志提醒您要小心（包括警告）在图中会指定明确的注意事项。



⊘ 此标志表示禁止的行为此在图中会指定明确的禁止事项。



● 标志表示强制行为。在图中会指定明确的说明。

## 警告



• 在安装投影机 and 调整投影机位置时，请务必按本手册中的说明操作。如果安装和调整不当，投影机可能掉落并造成人身伤害。









• 若要防止投影机掉落，请将投影机安装并固定在正确的位置，以确保足以长期支撑投影机和壁挂式装置等的整体重量，甚至足以承受地震。如果支撑力不足或固定不到位，可能导致投影机掉落并造成人身伤害。





请务必遵守下列安全注意事项：

- 请使用 M6 (1/4 英寸) 紧固墙式转接器的墙式固定螺栓和螺丝。
- 请使用仅供投影机使用的电源插座。切勿直接连接至灯光线路，因为此做法相当危险。另外，请使用便于连接的插座，以便可以轻松连接和断开电源插头。
- 安装在木墙上  
请确保负载安装在支柱或坚固的建筑材料上。如果建筑材料等不够牢固，请进行加固。切勿安装在墙面装饰材料、衬板等的上面。
- 安装在混凝土墙上  
请使用可承受投影机整体重量的商用锚定螺栓 M6 (1/4 英寸)、锚定螺母和类似固定装置。

## 警告

-  请勿安装在常时震动的场所。持续的震动可能导致螺丝松动，并造成壁挂式装置和投影机掉落，从而导致人身伤害。
-  为确保安全，请务必紧固螺栓、螺丝和安全锁螺丝。否则，可能导致投影机掉落并造成人身伤害。
-  切勿修改任何部件。否则，可能会导致投影机和壁挂式装置掉落，从而造成人身伤害。
-  请勿使用任何破损的部件。否则，可能会导致投影机和壁挂式装置掉落，从而造成人身伤害。如果部件损坏，请咨询经销商。
-  在投影机开启时，请不要注视投影仪窗口、镜面或镜头。否则，可能损伤视力。
-  请勿悬吊在投影机和壁挂式装置上。否则，可能会导致投影机和壁挂式装置掉落，从而造成人身伤害。请特别照顾好儿童。
-  安装墙式转接器时，请勿使用用于锁定螺丝的粘合剂、润滑油或油类。否则可能导致墙式转接器的材料腐化，从而造成投影掉落以及人身伤害。

## 小心





-  请勿阻塞投影机的通风孔。否则会阻碍散热，从而可能引起火灾。尤其是不要以下列方式使用投影机：将投影机安装在通风不畅、通风孔阻塞的墙壁等场所。
-  请勿将投影机安装在空调或暖气设备出气口的前方或存在明显震动的场所。否则，可能导致火灾和电击危险。
-  请勿将投影机安装在潮湿或多尘的场所或有油烟或水蒸气的场所（例如靠近烹饪设备或加湿器的场所）。否则，可能会引起火灾。
-  在安装投影机时，请在投影机与周围物体之间预留充分的空间。否则会阻碍散热，从而可能引起火灾。

## 注意事项：

- 避免室内灰尘过大、湿气过高、存在大量的油烟或烟草烟雾。污物会粘附在镜面和镜头等光学部件上，这会导致图像质量变差。
- 避免将屏幕安装在易受到直射阳光或照明灯光照射的地方。当周围光线直接照射屏幕时，图像会变淡而难以辨识。
- 避免将投影机安装在温度过高或过低的场所。否则，可能导致投影机损坏。（有关适宜工作环境温度，请参阅投影机随附的用户手册。）

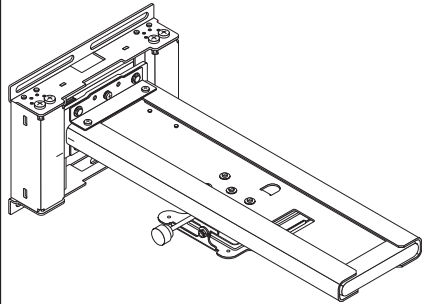
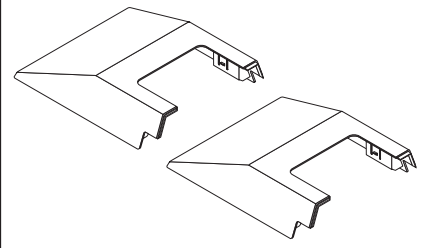
## 包装件

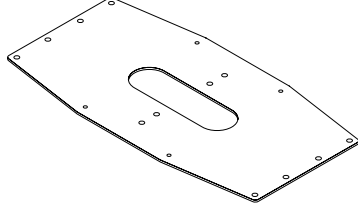
请检查以下零件是否包含在包装中。

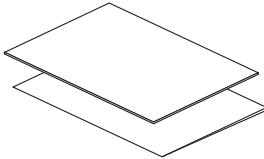
	墙壁插座：1套 滑臂：1套
	墙壁插座罩：2
	M4×8 毫米 螺丝：4
	垫圈：4 垫片：4
	墙壁板：1 (NP04WK1 惟一)
	M6×10 毫米 螺丝：4 (NP04WK1 惟一)
	内六角扳手：1
	安装注意事项：1 快速安装手册：1

## 规格

产品名称	: 壁挂式单元
产品型号名称	: NP04WK
可调节角度	: 垂直角度 - $\pm 5^\circ$ ; 水平角度 - $\pm 5^\circ$ ; 倾斜角度 - $\pm 5^\circ$
可调节位置	: 前/后 - 422; 水平 - $\pm 50$ 毫米; 垂直 - $\pm 40$ 毫米
外部尺寸	: 530 (W) x 572 (D) x 223 (H) 毫米 (NP04WK1; 530 (W) x 575 (D) x 223 (H) 毫米)
重量	: 大约 9.3 千克 (NP04KW1: 11.2 千克)
负载能力	: 7.0 千克

这些规格和设计如有变更，恕不另行通知。

# NP04WK/NP04WK1

## 설치 주의 사항

이 NEC 벽면 장착 장치를 구매해주셔서 감사합니다.  
이 제품을 안전하게 사용하려면 다음 설치 주의 사항과 프로젝트의 사용 지침을 자세히 읽어주십시오.

설치 주의 사항은 다음 섹션으로 구성되어 있습니다:

- 설치 전에 반드시 읽기
- 포장에 포함된 부품
- 사양

\* 설치 및 조정 지침은 지원되는 프로젝트와 함께 제공된 CD-ROM 에 나와 있습니다.

### NP04WK 의 설치 및 조정 설명서 보기

#### Windows 의 경우

1. 지원되는 프로젝트와 함께 제공된 CD-ROM 을 컴퓨터의 CD-ROM 드라이브에 넣습니다.  
메뉴 창이 표시됩니다.
2. "User's Manual" 을 클릭합니다.  
language menu 가 표시됩니다.
3. "Wall Mount Unit" 을 클릭합니다.
4. "Wall Mount Unit" PDF 파일이 열립니다. 왼쪽 열에서 언어를 선택합니다.

#### Macintosh 의 경우

1. NEC 프로젝트 CD-ROM 을 컴퓨터의 CD-ROM 드라이브에 넣습니다.
2. 데스크탑에서 "NECPJ" (CD-ROM 아이콘) 를 두 번 클릭합니다.
3. "Manual" 폴더에서 "language\_menu.pdf" 를 두 번 클릭합니다.  
Adobe Reader 가 실행되고 "Language Menu" 가 표시됩니다.
4. "Wall Mount Unit" 을 클릭합니다.  
"Wall Mount Unit" PDF 파일이 열립니다. 왼쪽 열에서 언어를 선택합니다.

\* NP-U300X 또는 NP-U310W 시리즈 프로젝트의 경우 다음 URL 에서 NP04WK 에 대한 설치 및 조정 주의 사항을 찾아볼 수 있습니다.

[http://www.nec-display.com/dl/en/pj\\_manual/lineup.html](http://www.nec-display.com/dl/en/pj_manual/lineup.html)



벽면 장착 장치를 설치하려면 특별한 기술이 필요합니다. 이 설치 작업은 고객이 수행할 수 없습니다.





#### 대리점과 설치자에게

고객의 안전을 확보하기 위해 당사에서는 장착 위치의 강도가 이 프로젝트와 장착 하드웨어의 무게를 지탱할 수 있을 정도로 충분한지 확인한 후 설치 작업을 시작하도록 권장합니다.



## 주의 사항

### 기호

이 '설치 및 조정 설명서' 에서는 이 제품의 안전과 올바른 사용을 확보하고 사용자와 주위 사람을 위험으로부터 보호하고 자산의 손상을 방지할 목적으로 여러 가지 기호를 사용합니다. 사용되는 기호와 그 의미는 다음과 같습니다. 내용을 잘 이해한 후에 이 설명서를 읽어주시기 바랍니다.

 <b>경고</b>	이 표시를 잘못 취급하여 무시하면 심한 부상이나 사망과 같은 신체적 위험이 야기될 수 있습니다.
 <b>주의</b>	이 표시를 잘못 취급하여 무시하면 신체적 부상과 주위 내용물의 손상이 발생할 수 있습니다.

### 기호의 예 :

	△ 기호는 주의 사항을 알려줍니다 ( 경고 포함 ). 구체적인 주의 사항은 그림으로 제시됩니다.
	⊘ 기호는 금지된 작업 / 조치를 나타냅니다. 구체적인 금지 사항은 그림으로 제시됩니다.
	● 기호는 필수적인 작업 / 조치를 나타냅니다. 구체적인 지침은 그림으로 제시됩니다.







### 경고

- ! 프로젝트 설치하고 투사 위치를 조정할 때 이 설명서의 지침을 따르십시오. 잘못 설치되거나 조정되면 프로젝트가 떨어져서 신체적 부상을 유발할 수 있습니다.
- ! 프로젝트가 떨어지지 않도록 하려면 오랜 시간이 흘러도 프로젝트와 벽면 장착 장치를 합한 무게를 지탱하고 지진에 견딜 수 있을 정도로 강도가 충분한 곳에 프로젝터를 설치하여 고정하십시오. 강도가 약하거나 고정이 충분하지 않으면 프로젝트가 떨어져서 신체적 부상을 유발할 수 있습니다.





다음 예방 조치를 준수하십시오.

- 벽면 어댑터의 벽면 고정 볼트 M6(1/4 인치) 과 나사를 사용하십시오.
- 프로젝트 전원으로 전원 콘센트를 사용하십시오. 위험하므로 램프 회선에 직접 연결하지 마십시오. 또한 전원 플러그를 연결하고 분리할 수 있는 가까운 위치의 콘센트를 사용하십시오.
- 목재 벽면에 장착  
하중이 기둥이나 견고한 건축 구조물에 실리도록 하십시오. 건축 구조물 등의 강도가 충분하지 않으면 보강하십시오. 벽면 마감재, 피장 (졸대) 등에 프로젝터를 장착하지 마십시오.
- 콘크리트 벽면에 장착  
프로젝터의 하중을 견딜 수 있는 시중에서 구입할 수 있는 고정 볼트 M6(1/4 인치), 고정 너트 등을 사용하십시오.

## ⚠ 경고

-  • 일정한 진동이 존재하는 곳에는 설치하지 마십시오. 진동이 계속되면 나사가 풀어져서 벽면 장착 장치와 프로젝터가 떨어지면 신체적 부상을 야기할 수 있습니다. 또한 프로젝터가 파손될 수도 있습니다.
-  • 안전을 확보하려면 볼트와 나사 그리고 안전 잠금 나사를 확실하게 조이십시오. 그렇지 않으면 프로젝터가 떨어져서 신체적 부상을 유발할 수 있습니다.
-  • 부품을 일체 수정하지 마십시오. 그러면 프로젝터와 벽면 장착 장치가 떨어져서 신체적 부상을 야기할 수 있습니다.
-  • 파손된 부품은 사용하지 마십시오. 그러면 프로젝터와 벽면 장착 장치가 떨어져서 신체적 부상을 야기할 수 있습니다. 부품이 파손된 경우 해당 대리점에 문의하십시오.
-  • 프로젝터가 켜져 있을 때 투사 창, 미러 또는 렌즈를 바라보지 마십시오. 그러면 시각이 손상될 수 있습니다.
-  • 프로젝터와 벽면 장착 장치에 매달리지 마십시오. 그러면 프로젝터와 벽면 장착 장치가 떨어져서 신체적 부상을 야기할 수 있습니다. 특히 어린이에게 유의하십시오.
-  • 벽면 어댑터의 잠금 나사에 접착제, 윤활유, 오일 등을 사용하지 마십시오. 그러면 벽면 어댑터의 소재가 약화되어 프로젝터가 떨어져서 신체적 부상을 야기할 수 있습니다.

## ⚠ 주의





-  • 프로젝터의 환기구를 막지 마십시오. 그러면 열이 발산되지 않아서 화재가 발생할 수 있습니다. 특히 다음 방법으로 프로젝터를 사용하지 마십시오. 벽과 같이 환기가 잘 안 되고 환기구가 막힐 수 있는 곳에 프로젝터를 설치
-  • 에어컨이나 히터의 배출구 입구 또는 상당한 진동이 존재하는 곳에 프로젝터를 설치하지 마십시오. 그러면 화재가 감전 사고가 발생할 수 있습니다.
-  • 습기나 먼지가 있는 곳 또는 기름기 있는 연기나 증기에 노출된 곳(요리 기기 또는 가습기 근처)에 프로젝터를 설치하지 마십시오. 그러면 화재가 발생할 수 있습니다.
-  • 프로젝터를 설치할 때 프로젝터와 주위 물체 사이에 충분한 공간을 두십시오. 그렇지 않으면 열이 발산되지 않아서 화재가 발생할 수 있습니다.

## 다음과 같이 하십시오.

- 상당한 먼지, 습기, 기름기 있는 연기 또는 담배 연기가 존재하는 실내를 피하십시오. 미러와 렌즈 등의 광학 부품에 먼지가 침투하면 이미지가 떨어집니다.
- 화면이 직사광선 또는 점등된 불빛에 노출되어 있는 장소는 피하십시오. 주위의 불빛이 화면에 직접 닿으면 이미지가 씻긴 것처럼 나타나서 보기가 어렵게 됩니다.
- 온도가 과도하게 높거나 낮은 곳은 피하십시오. 그러면 장치가 파손될 수 있습니다. (주위 작동 온도의 경우 프로젝터와 함께 제공된 사용자 설명서를 참조하십시오.)

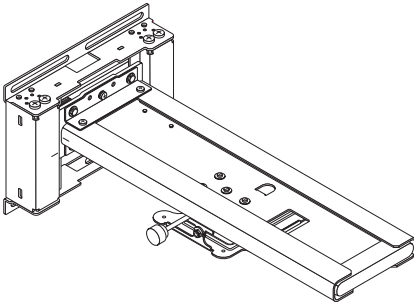
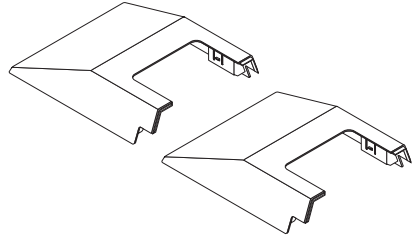
## 포장에 포함된 부품

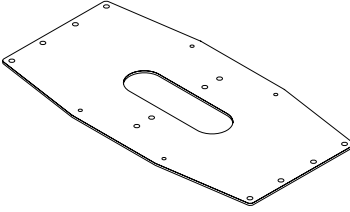
다음 부품이 패키지에 포함되어 있는지 확인합니다.

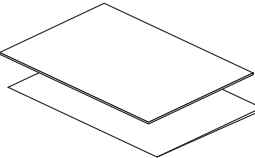
	벽면 어댑터 : 1 세트 슬라이드 암 : 1 세트
	벽면 어댑터 뒷개 : 2 개
	M4 × 8 mm 나사 : 4 개
	워셔 : 4 개 스페이서 : 4 개
	벽면용 플레이트 : 1 개 (NP04WK1 만 해당)
	M6 × 10 mm 나사 : 4 개 (NP04WK1 만 해당)
	육각 렌치 : 1 개
	설치 주의 사항 : 1 권 빠른 설치 안내서 : 1 권

## 사양

제품 이름	: 벽면 장착 장치
모델 이름	: NP04WK
조정 각도	: 수직 각도 - ± 5° ; 수평 각도 - ± 5° ; 기울기 각도 - ± 5°
조정 가능 위치	: 전 / 후 - 422; 수평 - ± 50 mm; 수직 - ± 40 mm
외부 치수	: 530 (W) x 572 (D) x 223 (H) mm (NP04WK1; 530 (W) x 575 (D) x 223 (H) mm)
무게	: 약 9.3 kg (NP04KW1: 11.2 kg)
최대 하중	: 7.0 kg

이러한 사양과 설계는 예고 없이 변경될 수 있습니다.

# NP04WK 設置注意書

このたびはNEC 壁用取付けユニットをお買い上げいただき誠にありがとうございます。

製品を安全に正しくお使いいただくために、この「設置注意書」とプロジェクターの「取扱説明書」をよくお読みください。設置注意書には次のことが書かれています。

- 設置の前に必ずお読みください。
- 同梱の部品一覧
- 仕様

※設置および調整方法は、対応プロジェクターに添付のCD-ROM内に記録されています。

## NP04WK 設置調整説明書の閲覧方法

### Windows の場合

1. 対応プロジェクターに添付のNEC Projector CD-ROMをコンピュータのCD-ROMドライブにセットする。  
メニューウィンドウが表示されます。
2. 「User's Manual」（日本語は「取扱説明書」）をクリックする。  
Language Menuが表示されます。
3. 「Wall Mount Unit」をクリックする。  
Wall Mount UnitのPDFが開きます。左欄から言語を選択してください。

### Mac の場合

1. NEC Projector CD-ROMをコンピュータのCD-ROMドライブにセットする。
2. デスクトップ画面で「NECPJ」（CD-ROMアイコン）をダブルクリックする。
3. 「Manual」フォルダ内の「language\_menu.pdf」をダブルクリックする。  
Adobe Readerが起動し、Language Menuが表示されます。
4. 「Wall Mount Unit」をクリックする。  
Wall Mount UnitのPDFが開きます。左欄から言語を選択してください。

※ NP-U300XJD、NP-U310WJD シリーズをお使いのお客様は次のURL先にてNP04WKの設置調整注意書を閲覧いただけます。  
<http://www.nec-display.com/dl/jp/pj/manual/lineup.html>



**壁用取付けユニットの取り付けには特別な技術が必要です。お客様による工事は、一切行わないでください。**

### ご購入店様・工事店様へ



**お客様の安全のため取り付け場所の強度には、本体および取り付けユニットなどの荷重に耐えるよう十分注意のうえ、設計施工をお願いいたします。**

NECディスプレイソリューションズ株式会社

お問い合わせ

NEC プロジェクター・カスタマサポートセンター

電話番号：0120-610-161

受付 9:00～12:00 13:00～17:00  
(土・日・祝祭日、および当社指定日は除く)

# 設置の前に必ずお読みください。

## ● 絵表示について

この「設置注意書」では、製品を安全に正しくお使いいただき、あなたや他の人々への危害や財産への損害を未然に防止するために、いろいろな絵表示をしています。その表示と意味は次のようになっています。内容をよく理解してから本文をお読みください。



**警告** この表示を無視して、誤った取り扱いをすると、人が死亡や大けがをするなど人身事故の原因となります。



**注意** この表示を無視して、誤った取り扱いをすると、人がけがをしたり周囲の家財に損害をあたえたりすることがあります。

## 絵表示の例



△記号は注意（警告を含む）をうながす内容があることを告げるものです。  
図の中に具体的な注意内容が描かれています。



⊘記号はしてはいけないことを表しています。  
図の中に具体的な禁止内容が描かれています。



●記号はしなければならないことを表しています。  
図の中に具体的な指示内容が描かれています。

## 警告



● プロジェクターを設置および投写位置を調整する際は、必ず本書に基づいて行ってください。  
誤った設置および投写位置の調整はプロジェクターが落下してけがの原因となります。



● 落下防止のため取り付け場所の強度および固定方法は、プロジェクターおよび壁用取付けユニットなどの総合荷重に長期間十分耐え、また地震にも十分耐える施工を行ってください。  
誤った取り付けを行った場合、プロジェクターが落下してけがの原因となります。  
以下の事項を必ずお守りください。

- ・ 壁固定部の壁面固定ボルトやネジはM6（1/4 インチ）を使用してください。
- ・ プロジェクターの電源はコンセントを使用してください。直接電灯線に接続することは危険ですので行わないでください。また、電源プラグを抜き差しできるように手のとどくコンセントをご使用ください。
- ・ 壁面が木造の場合の取り付け  
荷重は必ず柱や堅牢な構造材に取り付けてください。構造材などの強度が不足する場合は、補強してください。壁仕上げ材や胴縁などには取り付けしないでください。
- ・ 壁面がコンクリートの場合の取り付け  
プロジェクターの荷重に十分耐える市販品のアンカーボルトM6（1/4 インチ）やアンカーナットおよびこれらに類するものをご使用ください。







● 常時振動のある所に設置しないでください。長時間振動を受けるとネジゆるみの原因となり、壁用取付けユニットおよびプロジェクターが落下してけがの原因となります。また、プロジェクターの故障の原因にもなります。







● 安全確保のため、ボルト、ネジおよび安全ロックネジ類は確実に締めつけてください。プロジェクターが落下してけがの原因となります。



## 警告

-  ● 部品を改造しないでください。プロジェクターおよび壁用取付けユニットが落下してけがの原因となります。
-  ● こわれた部品を使用しないでください。プロジェクターおよび壁用取付けユニットが落下してけがの原因となります。万一部品がこわれた場合は販売店にご相談ください。
-  ● プロジェクター動作中は投写窓またはミラーやレンズをのぞかないでください。視力障害の原因となります。
-  ● プロジェクターおよび壁用取付けユニットにぶらさがらないでください。落下してけがの原因となります。特にお子様にはご注意ください。
-  ● ネジゆるみ止め用接着剤・潤滑剤・油などを壁アダプタに使用しないでください。壁アダプタの材質が劣化しプロジェクターが落下してけがの原因となります。

## 注意





-  ● プロジェクターの通風孔をふさがないでください。通風孔をふさぐと内部に熱がこもり、火災の原因となることがありますので、次のような使い方はしないでください。たとえば、プロジェクターを壁などの狭い風通しの悪いところに設置する・カバーなどでおおい隠すなど。
-  ● プロジェクターを冷暖房の吐き出し口や振動の多い場所には設置しないでください。火災・感電の原因となることがあります。
-  ● 湿気やほこり、油煙や湯気の当たるようなところ（調理台や加湿器のそばなど）に設置しないでください。火災の原因となることがあります。
-  ● プロジェクターを設置するときは周囲から十分な間隔をあけてください。十分な間隔をあけないと内部に熱がこもり火災の原因となることがあります。

## お願い

- ほこりや湿気、油煙やタバコの煙の多い部屋はさけてください。ミラーやレンズなど光学部品に汚れが付着して、画質低下の原因となります。
- 直射日光や照明の光がスクリーンにあたる場所はさけてください。スクリーンに周辺の光が直接あたると画面が白っぽくなり見にくい画面となります。
- 高温または低温になる場所には設置しないでください。故障の原因となります(使用温度範囲はプロジェクターの取扱説明書をご覧ください)。

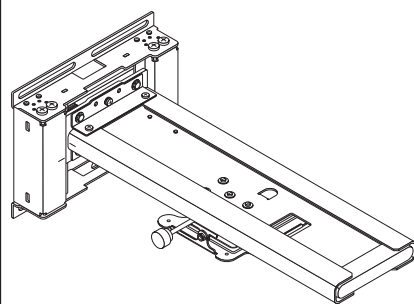
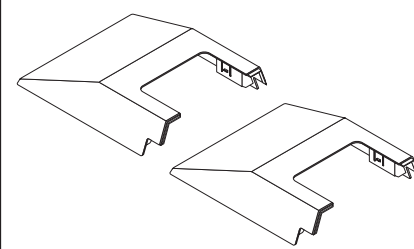
## 同梱の部品一覧

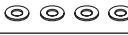
同梱品の内容をご確認ください。

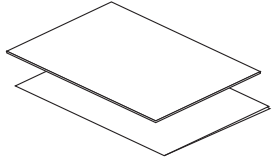
	壁固定アーム：1組 スライドアーム：1組
	壁固定部カバー：2個
	M4 × 8mm：4本
	ワッシャ：4個
	スペーサー：4本
	六角レンチ：1本
	設置注意書：1冊 Quick Install Guide (クイックインストールガイド)：1枚

## 仕様

品名：壁用取付けユニット  
 形名：NP04WK  
 調整角度：上下角度±5°、左右角度±5°、傾角度±5°  
 調整位置：前後+422mm、左右±50mm、上下±40mm  
 外形寸法：530 (W) × 572 (D) × 223 (H) mm  
 質量：約9.3kg  
 耐荷重：7.0kg  
 この仕様・意匠はお断りなく変更することがあります。



## يرجى مراعاة ما يلي

## الرموز

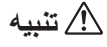
يتم استخدام العديد من الرموز في "دليل التركيب والضبط" لضمان الاستخدام الآمن والصحيح لهذا المنتج، وللمنع وقوع أضرار لك ولغيرك وللممتلكات. وفيما يلي بيان بتلك الرموز ومعانيها. يرجى قراءة هذا الدليل بعد التأكد من فهم محتوياته جيداً.

قد تؤدي إساءة التعامل مع تلك العلامة وإهمالها إلى وقوع أضرار جسدية مثل الوفاة والإصابات البالغة وما إلى ذلك.	
قد تؤدي إساءة التعامل مع تلك العلامة وإهمالها إلى وقوع إصابات جسدية وإلحاق التلف بالمحتويات المحيطة.	

أمثلة على الرموز:

	⚠ يشير هذا الرمز إلى وجود تنبيهات (بما في ذلك التحذيرات) تم توضيح التنبيهات الصارمة بالرسوم.
	⊘ يشير هذا الرمز إلى الإجراءات المحظورة تم توضيح المحظورات الصارمة بالرسوم.
	● يشير هذا الرمز إلى الإجراءات الإلزامية. تم توضيح التعليمات الصارمة بالرسوم.

## تحذير

- عند تركيب الجهاز وضبط وضع العرض، ينبغي القيام بذلك وفقاً لما هو موضح بهذا الدليل. فقد يسقط جهاز العرض محدثاً إصابات إذا تم تركيبه وضبطه على نحو غير صحيح.
  - لمنع سقوط جهاز العرض، ينبغي لك تركيبه وتنبيته في موضع يضمن توفير القوة الكافية لتحمل الوزن المجمع للجهاز ووحدة التثبيت على الحائط وغيرهم لفترة طويلة، وكذلك لضمان صموده حال حدوث زلازل. وفي حالة عدم كفاية قوة التثبيت أو إحكامه، فقد يؤدي ذلك إلى سقوط جهاز العرض وحدث إصابات.
- لذا احرص على اتباع الاحتياطات التالية:
- استخدم مسامير الربط ذات المقاس M6 (4/1 بوصة) لتثبيت الجهاز على الحائط وكذلك المسامير الملولبة من نفس المقاس لمهائى الحائط.
  - استخدم مأخذاً لمصدر طاقة جهاز العرض. فلا توصل مصدر الطاقة مباشرة بخط المصباح لما في ذلك من خطورة، كذلك عليك استخدام مأخذاً يسهل الوصول إليه لكي تتمكن من توصيل وفصل قابس الطاقة.
  - التثبيت على حائط خشبي
  - تأكد أن الحمل مثبت على عمود أو مادة بناء قوية تماماً. فإذا كانت قوة تحمل مادة البناء أو نحوها غير كافية، يرجى حينئذ تعزيزها. تجنب التثبيت في المواد المزخرفة للحائط أو ألواح الخشب الداعمة للحائط ونحو ذلك.
  - التثبيت على حائط خرساني
  - استخدم مسامير الارتكاز المتداولة ذات المقاس M6 (4/1 بوصة) وصواميل التثبيت وما إلى ذلك لتحمل ثقل جهاز العرض.

نشكركم على شرائكم وحدة التثبيت على الحائط من شركة NEC. لضمان الاستخدام الآمن لهذا المنتج، يرجى قراءة هذه التنبيهات الخاصة بالتركيب وكذلك إرشادات تشغيل جهاز العرض بعناية. ومن بين تنبيهات التركيب الأقسام التالية:

- تأكد من القراءة قبل التركيب
- محتويات العبوة
- المواصفات

\* يمكنك الحصول على إرشادات التركيب والضبط من القرص المدمج المرفق مع جهاز العرض

## استعراض دليل التركيب والضبط لوحدة NP04WK

بالنسبة لنظام التشغيل Windows

- 1- ضع القرص المضغوط المرفق مع جهاز العرض المدعوم في محرك الأقراص المدمجة بجهاز الكمبيوتر خاصتك. وسيظهر إطار القائمة.
- 2- انقر فوق "دليل المستخدم".
- 3- انقر فوق "وحدة التثبيت على الحائط".
- 4- وسيتم فتح ملف "وحدة التثبيت على الحائط" بصيغة PDF. حدد اللغة من العمود الأيسر.

بالنسبة لنظام التشغيل Macintosh

- 1- ضع القرص المضغوط المرفق مع جهاز العرض NEC في محرك الأقراص المدمجة بجهاز الكمبيوتر خاصتك.
- 2- من سطح المكتب، انقر نقرًا مزدوجًا على "NECPJ" (أيقونة القرص المضغوط).
- 3- من مجلد "الدليل"، انقر نقرًا مزدوجًا على "language\_menu.pdf".
- 4- سيتم بدء تشغيل برنامج Adobe Reader وعرض "قائمة اللغة".
- 4- انقر فوق "وحدة التثبيت على الحائط".
- وسيتم فتح ملف "وحدة التثبيت على الحائط" بصيغة PDF. حدد اللغة من العمود الأيسر.

\* يمكن لمستخدمي جهاز العرض فئة NP-U300X أو NP-U310W الاطلاع على التنبيهات المتعلقة بتركيب وضبط وحدة NP04WK من خلال عنوان URL الوارد أدناه.

[http://www.nec-display.com/dl/en/pj\\_manual/lineup.html](http://www.nec-display.com/dl/en/pj_manual/lineup.html)

تتطلب عملية تركيب وحدة التثبيت بالحائط مهارات خاصة، لذا لا ينبغي للعميل أن يتولى بنفسه القيام بهذا العمل.

**كلمة إلى الموزع والقائم على التركيب**  
لضمان سلامة العميل، نود الشروع في عملية التركيب بعد مراعاة البالغة لقوة مكان التثبيت للتأكد من أنه سيتحمل وزن جهاز العرض ووسائل التثبيت ذات الصلة.

## محتويات العبوة

تأكد من وجود الأجزاء الواردة أدناه في العبوة.

مهايئ الحائط: مجموعة واحدة الذراع المنزلق: مجموعة واحدة	
أغطية مهايئ الحائط: ٢	
مسامير مقاس ٨xM4 مم: ٤	
حلقات الربط: ٤ فلكات مبادعة: ٤	
اللوح الجداري: ١ (NP04WK1 فقط)	
مسامير مقاس ١٠xM6 مم: ٤ (NP04WK1 فقط)	
مفتاح سداسي: ١	
تنبيهات حول التركيب: ١ دليل التشغيل السريع: ١	

## المواصفات

اسم المنتج	: وحدة التثبيت على الحائط
اسم الطراز	: NP04WK
الزاوية القابلة للضبط	: الزاوية الرأسية - $\pm 5$ درجة، الزاوية الأفقية - $\pm 5$ درجة، زاوية الإمالة - $\pm 5$ درجة
الأوضاع القابلة للضبط	: الأمامي/الخلفي - ٤٢٢ ، الأفقي - $\pm 5$ مم، الرأسية - $\pm 40$ مم
الأبعاد الخارجية	: ٥٣٠ مم (العرض) x ٥٧٢ مم (العمق) x ٢٢٣ مم (الارتفاع)
	: (NP04WK1): ٥٣٠ مم (العرض) x ٥٧٥ مم (العمق) x ٢٢٣ مم (الارتفاع)
الوزن	: حوالي ٩,٣ كجم (NP04KW1: ١١,٢ كجم)
طاقة التحمل	: ٧,٠ كيلو جرام

هذه المواصفات والتصميمات عرضة للتغيير دون إخطار.

## تحذير

- لا تثبت الجهاز في أماكن عرضة للاهتزاز الدائم، فقد يتسبب الاهتزاز الذي يمتد لفترة طويلة في خلخلة المسامير الداعمة لوحدة التثبيت على الحائط مما يؤدي إلى سقوط الوحدة وجهاز العرض وحدوث إصابات، فضلاً عن تعطيل جهاز العرض.
- ولضمان السلامة، تأكد من إحكام المسامير والبراغي ومسامير قفل الأمان بإحكام. وقد يؤدي الفشل في فعل ذلك إلى سقوط جهاز العرض وحدوث إصابات.
- لا تدخل أية تعديلات على أي جزء من الأجزاء، فقد يؤدي ذلك إلى سقوط جهاز العرض ووحدة التثبيت على الحائط وحدوث إصابات.
- لا تستخدم أية أجزاء مكسورة، فقد يؤدي ذلك إلى سقوط جهاز العرض ووحدة التثبيت على الحائط وحدوث إصابات. وفي حالة تلف أي جزء، يرجى استشارة الموزع.
- لا تنظر إلى نافذة العرض أو المرآة أو العدسات أثناء تشغيل جهاز العرض. فقد يؤدي ذلك إلى إلحاق الضرر ببصرك.
- لا تتعلق بجهاز العرض أو وحدة التثبيت على الحائط، فقد يؤدي ذلك إلى سقوط جهاز العرض ووحدة التثبيت على الحائط وحدوث إصابات. يرجى توخ الحذر تجاه الأطفال.
- لا تستخدم أية مواد لاصقة لمسامير القفل أو أي عنصر للتشحيم أو الزيت وما إلى ذلك مع مهايئ الحائط، فقد يؤدي ذلك إلى تدهور حالة مهايئ الحائط ويتسبب في سقوط جهاز العرض وحدوث إصابات.

## تنبيه

- لا تسد فتحات التهوية الموجودة بجهاز العرض، فقد يؤدي ذلك إلى منع تسرب الحرارة مما قد يتسبب في نشوب حريق. تجنب استخدام جهاز العرض بالطرق التالية على الأخص:  
تثبيت جهاز العرض في مكان مثل الحائط أو نحو ذلك حيث يصعب تهوية الجهاز وتغطيته وما إلى ذلك.
- يحظر تركيب جهاز العرض أمام مأخذ مكيف الهواء أو المدفأة أو في مكان معرض للاهتزازات الخطيرة، فقد يؤدي ذلك إلى نشوب حرائق أو حدوث صدمات كهربائية.
- يحظر تركيب جهاز العرض في الأماكن الرطبة أو المترية أو الأماكن التي يتعرض فيها للدخان الزيتي أو البخار (كالمكان القريبة من أدوات الطهي أو أجهزة الترتيب). فقد يؤدي ذلك إلى نشوب حريق.
- ينبغي ترك مساحة كافية بين جهاز العرض والأشياء المحيطة به عند تركيبه، فقد يؤدي الإخفاق في القيام بذلك إلى منع تسرب الحرارة مما قد يتسبب في حدوث حرائق.

## يرجى مراعاة ما يلي:

- تجنب تركيب الجهاز في الحجرات الممتلئة بالأتربة أو الرطوبة أو الدخان الزيتي أو دخان التبغ.
- قد يؤدي ذلك إلى التصاق القانورات بالأجزاء البصرية مثل المرايا العاكسة والعدسات، مما يتسبب في انخفاض جودة الصورة.
- تجنب الأماكن التي تكون فيها الشاشة عرضة لضوء الشمس المباشر أو مصادر الإضاءة الصناعية.
- فعدن مواجهة الشاشة للضوء المحيط بصورة مباشرة، تظهر الصورة باهتة وتصعب مشاهدتها.
- تجنب الأماكن المعرضة لدرجات الحرارة العالية أو المنخفضة.
- فقد يؤدي ذلك إلى تعطل جهاز العرض. (لمعرفة درجة حرارة التشغيل المحيطة، يرجى الرجوع إلى دليل الاستخدام المرفق مع الجهاز.)

**NEC**

## Free Manuals Download Website

<http://myh66.com>

<http://usermanuals.us>

<http://www.somanuals.com>

<http://www.4manuals.cc>

<http://www.manual-lib.com>

<http://www.404manual.com>

<http://www.luxmanual.com>

<http://aubethermostatmanual.com>

Golf course search by state

<http://golfingnear.com>

Email search by domain

<http://emailbydomain.com>

Auto manuals search

<http://auto.somanuals.com>

TV manuals search

<http://tv.somanuals.com>