

Nikon

Instruction Manual (Pages 2-49)
Manuel d'utilisation (Pages 50-97)
Bedienungsanleitung (Seiten 98-145)
Manual de instrucciones (Páginas 146-193)

Lite•Touch Zoom 140 ED

Lite•Touch Zoom 140 ED QD



Thank you for purchasing the Nikon Lite Touch Zoom 140ED / Lite Touch Zoom 140ED QD camera.

Be sure to read this manual thoroughly before use, and keep it handy until you feel confident using the camera.

Some of the illustrations show the model with the date function.

Your Nikon camera features:

- Compact, light-weight construction with built-in 3.7X zoom lens from 38 to 140mm focal length range. (👉 p. 21)
- A Nikon ED (Extra-low Dispersion) lens with low chromatic aberration (popularly used as lenses for Nikon single-lens reflex cameras), as well as a high-contrast, high-resolution aspherical lens.
- The flash automatically fires when there is not enough light, or the subject is backlit. (👉 p. 32)
- A specially treated viewfinder eyepiece that will not easily become fogged up when shooting in cold or warm, humid environments. (👉 p. 17)

Symbols used in this manual



: Indicates items to be checked, such as requirements and restrictions.



: Indicates notes and cautions you are requested to follow.



: Indicates supplementary descriptions.



: Indicates pages for reference.



Before using the camera for the first time

To protect the viewfinder eyepiece, a plastic cover is attached to the viewfinder eyepiece. Please remove it before using the camera.

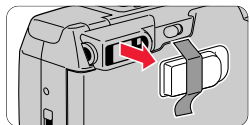

Accessories

(The following item is supplied with this camera.)

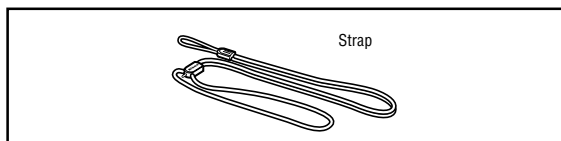

Optional accessories

- Camera case CS-L23
(Remote control unit can be stored in the pocket inside.)
- Remote control unit ML-L3 (☞ p. 39)

Attaching the strap

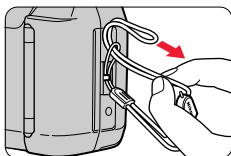

Attach the strap as shown in the illustration.

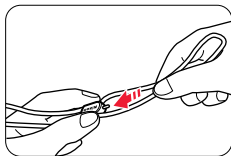

Adjust the length using the lug on the strap.

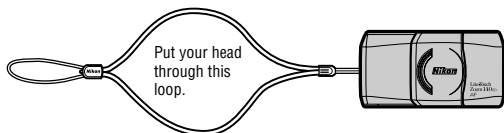

Table of Contents

To take a picture right away _____	6
Camera parts _____	8-10
Body _____	8-9
LCD panel _____	10
Indications in the viewfinder _____	11

1 Preparations

Installing a battery _____	12
Turning the camera on _____	13
Checking the battery power _____	13
Loading the film _____	14

2 Basic Operations

Imprinting the date/time on pictures (Lite Touch Zoom 140ED QD only) _____	16
Adjusting diopter _____	17
Holding the camera properly _____	18
Operating the Shutter Release button _____	19
Selecting Regular or Panorama mode (Lite Touch Zoom 140ED QD only) _____	20
Zooming _____	21
Shooting _____	22
Rewinding the film _____	24
Removing the film _____	25

3 **Advanced Operations**

When the main subject is not in the center of the picture	26
Difficult-to-focus subjects	28
Close-up photography	29
Flash photography	30
Selecting the flash mode	30
To automatically fire the flash	32
To cancel flash operation	33
To fire the flash intentionally	34
To photograph a person in a night view	35
To reduce the "Red-eye" effect	36
Shooting a distant view or landscape through a window	38
Using the self-timer	38
Using the remote control (optional)	39
Replacing the remote control battery	40

4 **Additional Information**

Correcting the date and time (Lite Touch Zoom 140ED QD only)	41
Troubleshooting	42
Camera care tips	44
Specifications	46
For safe handling of the camera	48

E

To take a picture right away

Quick operation guide

If you wish to use this camera immediately, proceed as follows:
For details see the pages indicated for reference.

1. Insert a battery. (☞ p. 12)

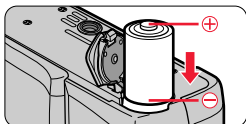

2. Turn the camera on. (☞ p. 13)



3. Load film. (☞ pp. 14, 15)

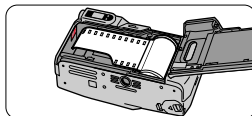

4. Select the Regular or Panorama mode (Lite Touch Zoom 140ED QD only). (☞ p. 20)

Regular mode



Panorama mode

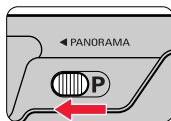

or

5. Press the Zoom buttons and compose your picture. (☞ p. 21)

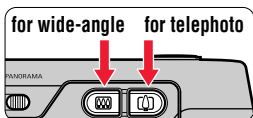

6. Lightly press the Shutter Release button. (☞ p. 19)

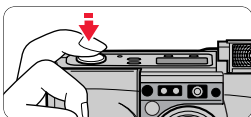

7. Check the green LED, then shoot. (☞ p. 23)

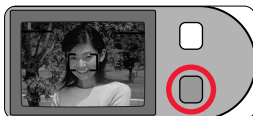

When the end of the film roll is reached,

The film is automatically rewind. (☞ p. 24)

Remove the film. (☞ p. 25)

 Take some trial shots

Before taking important pictures, it is strongly recommended to take a few trial shots first to familiarize yourself with the camera and all of its features.

Nikon cannot be held responsible for malfunctions caused by using the Lite Touch Zoom 140ED / Lite Touch Zoom 140ED QD in ways not specified in this manual.

Camera parts (Body)

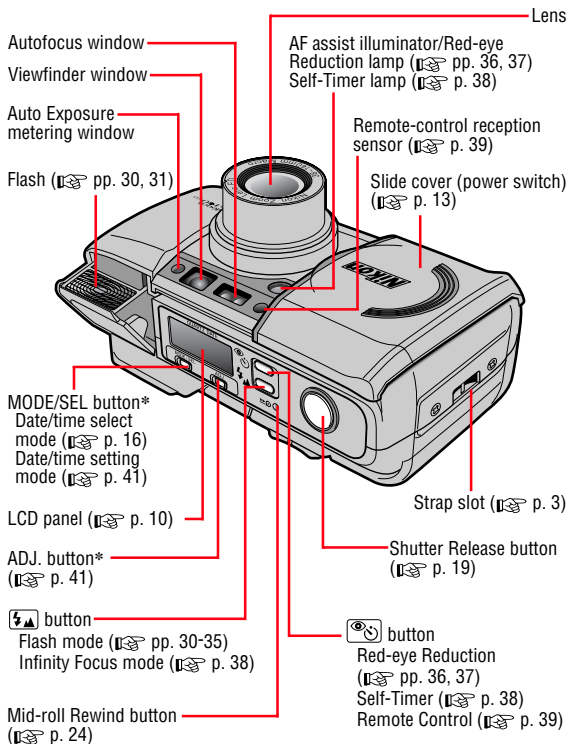

* Lite Touch Zoom 140ED QD only

Green LED
(☞ pp. 11, 23)

Orange LED
(☞ pp. 11, 31)

Viewfinder eyepiece
(☞ p. 11)

Diopter
adjustment dial
(☞ p. 17)

Panorama switch* (☞ p. 20)

Zoom buttons (☞ p. 21)

Film cartridge
confirmation window

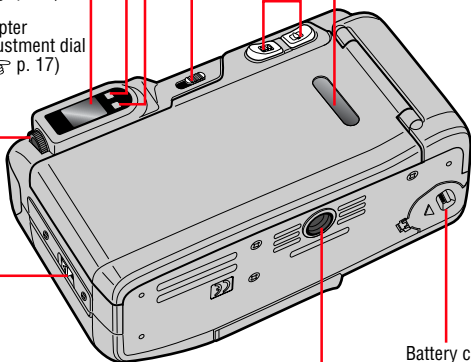

Camera back lock release lever
(☞ p. 14)

Tripod socket
(☞ pp. 33, 35, 38, 39)

Battery chamber
lid (☞ p. 12)

Camera parts (continued)

LCD panel

<Lite Touch Zoom 140ED>

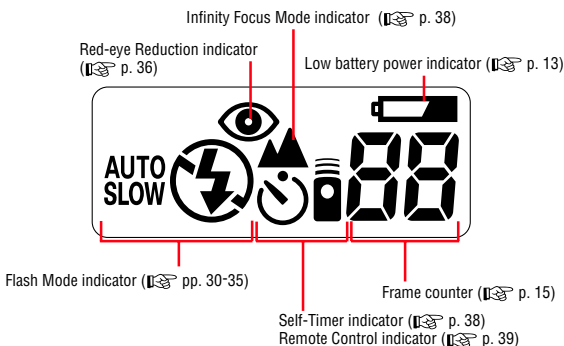

<Lite Touch Zoom 140ED QD>

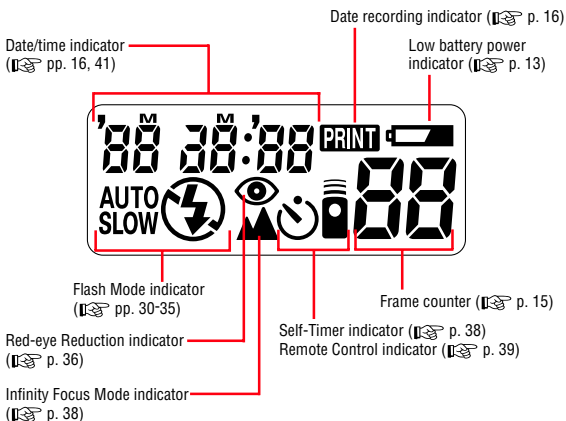

The illustrations are fully labeled for your reference.

Indications in the viewfinder

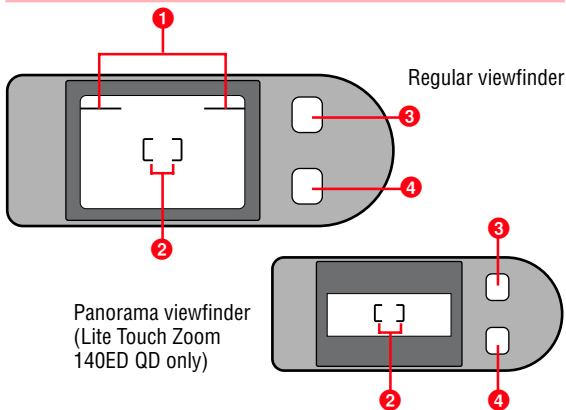

1 Parallax compensation marks (☞ p. 29)

For close-up shooting at a distance less than 1 m.

2 Autofocus frame marks (☞ p. 22)

Center the main subject to be in focus within this frame.

3 Orange LED (☞ p. 31)

Slowly blinks while the flash is being charged, and lights up when the flash is ready to fire.

If you press down on the popped-up flash unit, the LED blinks rapidly as a warning.

4 Green LED (☞ p. 23)

Lights when focus is achieved. It blinks if correct focus cannot be achieved.

In close-up photography, the LED slowly blinks as a warning if the subject is closer than approx. 0.74 m.

Installing a battery



Battery type

Use one CR123A or DL123A 3 V lithium battery in this camera.

1. Open the battery chamber lid.

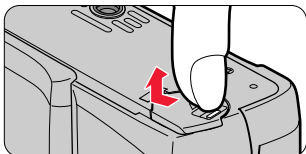

- While releasing the lock as indicated by the arrow in the illustration above, open the battery chamber lid.

2. Install a new battery.

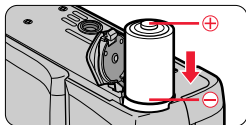

- Observe the correct polarities and insert the battery in the direction shown in the illustration above.

3. Close the battery chamber lid.

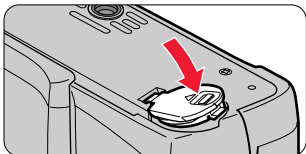

- Firmly press the battery chamber lid until it clicks shut.



The built-in clock is reset when the battery is removed. Remember to set the time and date. (Lite Touch Zoom 140ED QD only) (👉 p. 41)

Turning the camera on

■ Open the slide cover.

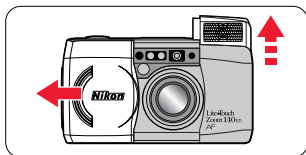

- Once you open the cover in the direction of the arrow, the camera is turned on, the built-in flash automatically pops up, and the lens extends out to the wide-angle position.

 Slide the cover until it clicks.

-  When closing the cover, first slide it slightly in to start lens retraction. When the lens is completely retracted, slowly close the cover.

Checking the battery power



■ Make sure that the Low Battery Power indicator () is not appeared on the LCD panel.



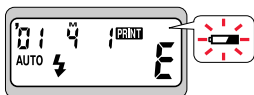

Lite Touch Zoom 140ED



Lite Touch Zoom 140ED QD

- If "" is not appeared, battery power is sufficient.
- If "" is blinking, or all the indicators on the LCD panel do not appear, the battery is exhausted. Replace it with a new one.

 Always check the battery condition before shooting.

 It is recommended to carry spare batteries with you. The batteries may be difficult to obtain in some areas.

Loading the film

Tips on DX-coded 35mm film

Number of frames

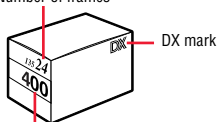

Film speed

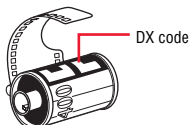

Film cartridge

- ⦿ Use DX-coded 35mm film with this camera.
- ⦿ For DX-coded film, film speed is automatically set.
- ⦿ Film speeds valid for automatic setting are ISO50, 100, 200, 400, 800, 1600, and 3200.
- ⦿ With a non-DX-coded film, the film speed is automatically set to ISO100.

 When loading/unloading film, be sure not to open the camera back cover into direct sunlight.



Film recommended

It is recommended to use ISO400 film, which provides good results in flash photography, and reasonable protection against camera shake.

1. Open the camera back.

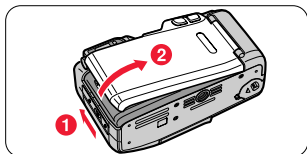

- ⦿ Slide the camera back lock release lever (1), and open the camera back (2).

2. Insert a film cartridge.

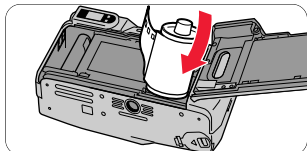

3. Pull the film leader out to the red index mark.

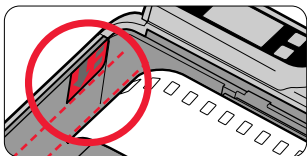

- ⦿ If the film leader is inserted farther than the red index mark or the end of the film leader is folded, the film may not be wound up properly.

-  Hold the film cartridge and ensure film is properly positioned with no slack.

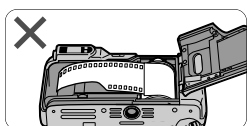
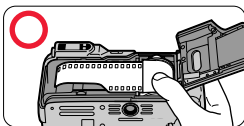

4. Close the camera back, and check that the film has been correctly loaded.

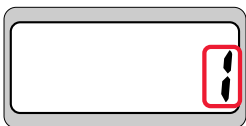

Lite Touch Zoom 140ED

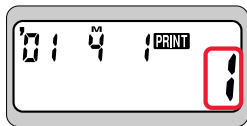

Lite Touch Zoom 140ED QD

- ⦿ Once the camera back is closed, the film automatically advances to the first frame. Until film loading is complete, "—" blinks on the LCD panel.
- ⦿ When the film has been properly set, "1" is displayed on the LCD panel.
-  If the letter "E" blinks on the LCD panel, film is not properly loaded. Open the camera back again and reload film.

Imprinting the date/time on pictures

(Lite Touch Zoom 140ED QD only)

- **Select the date/time indicator by pressing the MODE/SEL button.**

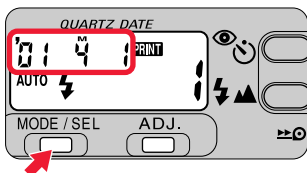

The year is indicated by the lower two digits, and the time is in the 24-hour cycle. The example in the illustration shows Apr. 1, 2001.

- ⊙ The letter “M” appears to label the month indication, but it is not imprinted on pictures.
- ⊙ Each time you press the MODE/SEL button, the indicator changes in the order shown below:

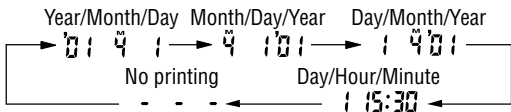

- ⊙ If “PRINT” is displayed on the LCD panel, the date/time of the shot will be imprinted on the picture.
- ⊙ Set to “ - - - ” (No printing) if you prefer the date/time not to be imprinted.

Imprint position of date/time

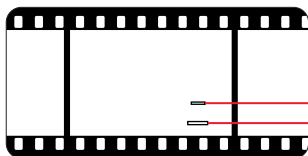

- ⊙ The imprint positions on film are shown in the illustration.
- 📌 The imprinted date/time may be difficult to recognize if the imprint position or the subject is:
 - White or bright.
 - Orange or yellow.
- 📌 If you take a picture exceeding the number of frames on the film, the date/time may not be imprinted correctly on the picture.

Adjusting diopter

■ Turn the diopter adjustment dial.

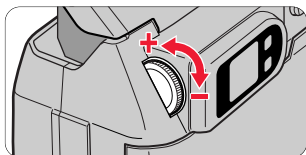

- If the image in the viewfinder is unclear, turn and adjust the diopter adjustment lever.

Caution:

As you look into the viewfinder and operate the diopter adjustment dial, make sure not to injure your eye with your finger or fingernail during adjustment.

About the Antifog Viewfinder

A specially treated plastic surface prevents the eyepiece from fogging when shooting in cold or warm, humid environments.

- 🔧 If the antifog viewfinder eyepiece is smeared, gently wipe it with a dry, soft cloth (e.g. a lens cloth). Avoid wiping with force; otherwise, the eyepiece may be damaged.

E

Holding the camera properly

■ Hold the camera firmly.

<When holding the camera horizontally>



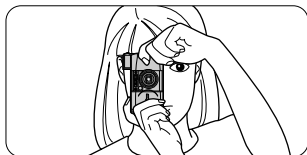

- ⦿ Prop your elbows against your body and hold the camera with both hands.

<When holding the camera vertically>





- ⦿ When holding the camera vertically, make sure that the flash is on top as shown.

-  Do not block the lens, autofocus window, or flash with your fingers or hair, or the strap.
-  Be careful not to press down on the flash unit when it is in the popped-up position.

Operating the Shutter Release button

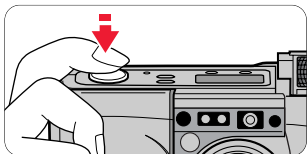
- 1. Lightly press the button and confirm the green LED lights up.**



- ⦿ When you press the button lightly, the focus and exposure are achieved, and the green LED lights up.
- ⦿ The focus is locked (Focus lock  p. 26) while the Shutter Release button is depressed lightly.

- 2. Fully depress the Shutter Release button to take the picture.**

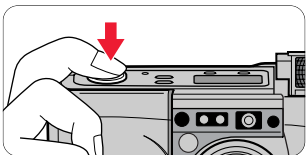

- ⦿ The flash automatically fires when there is not enough light or the subject is backlit.
-  Pressing the Shutter Release button abruptly in one stroke may result in camera shake. Be sure to slowly press the Shutter Release button.

E

Selecting Regular or Panorama mode

(Lite Touch Zoom 140ED QD only)



What's Panorama mode?

In panorama mode, a portion of the top and bottom part of the frame is cut exposing an area of approx. $13 \times 36\text{mm}$ and is usually printed in approx. $89 \times 254\text{mm}$ size.

Select the Regular or Panorama mode.

Regular mode

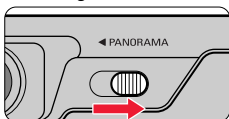

Set the Panorama switch to the right position.



Regular mode

Panorama mode

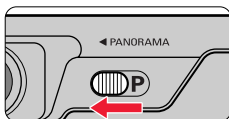

Set the Panorama switch to the left position.



Panorama mode

- ⦿ The date/time can also be printed in the Panorama mode. (☞ p. 16)



When compared with regular-format pictures, extra time and cost may be required for developing/printing panorama pictures.





Caution:

To prevent possible injury to your eye, hold the camera away from your face when you operate the Panorama switch.

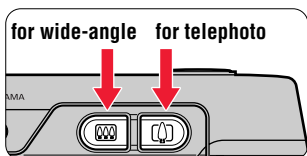
Zooming

- Press the Zoom button to compose the picture.



- Press the  zoom button for telephoto (140mm) photography or the  zoom button for wide-angle (38mm) photography.
- Remove your finger from the button when the desired image size is obtained.
-  When the camera is not operated for more than 2 minutes, the lens automatically retracts to the  (wide-angle) position.

Example of a telephoto photograph



Example of a wide-angle photograph



Shooting

This camera employs a highly accurate wide-area passive-type autofocus system, which enables easy focusing and sharp shooting of a distant view or a subject through a window.

1. Center the autofocus frame mark on the main subject.



If the main subject is outside the autofocus frame:

Use the focus lock to achieve focus. (☞ p. 26)

2. Lightly press the Shutter Release button.

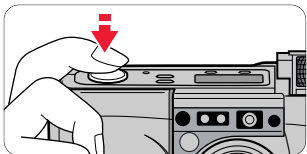



Lighting/blinking of the green LED

When correct focus has been achieved, the green LED lights up. The green LED blinks either slowly or quickly when the subject is out of focus.

- **Slow** blinking indicates the subject is too close.

For correct focus to be achieved, keep the camera away from the subject for more than approx. 0.74m.

- **Quick** blinking indicates that the subject is difficult to focus.

Use the focus lock. (👉 p. 26)

3. Slowly press the Shutter Release button all the way.

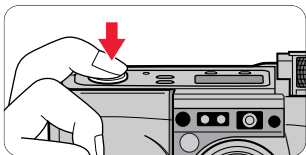

- ⦿ If the subject is dark or backlit in Auto Flash mode, the flash fires automatically.
- 📌 Pressing the Shutter Release button abruptly in one stroke may result in camera shake.



When not in use, close the slide cover to save battery power.

Rewinding the film

■ Film rewinds automatically.

- ⦿ At the end of the film roll, the film rewinding starts automatically.
 - ⦿ While the film is rewinding, the number on the frame counter decreases one by one. When rewinding is complete, the letter “E” blinks for approx. 20 seconds, then stops blinking and remains lit.
 - ⦿ If rewinding stops midway through the roll because of a dead battery, it resumes automatically as soon as the battery is replaced.
-  Do not open the camera back until the letter “E” starts blinking.

■ To rewind the film at mid-roll.

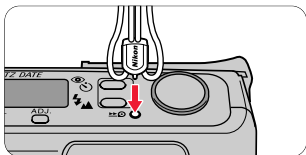

Press the mid-roll rewind () button using the stud on the strap lug or the point of ball-point pen.

- ⦿ Once rewinding starts, there is no need to keep the button pressed.

Removing the film

1. Make sure rewind is complete by checking the letter “E” indication.

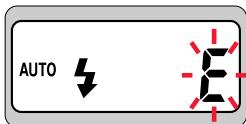

Lite Touch Zoom 140ED

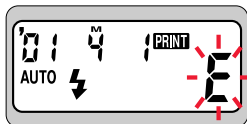

Lite Touch Zoom 140ED QD

2. Open the camera back and remove the film.

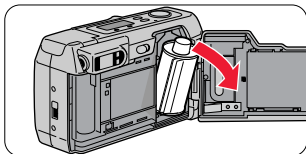

When the main subject is not in the center of the picture

Focus lock photography

When the subject to be focused is outside the autofocus frame in the center of the picture, use focus lock, which enables you to change the picture composition while locking the focus.

1. Compose the picture.



- ⦿ If the shutter is released in a condition like that in the above example where the main subject is outside the autofocus frame, the background is in focus, and the main subject is out of focus. In such situations, use focus lock to change the picture composition while temporarily locking the focus on the main subject.

2. Center the autofocus frame on the main subject and lightly press the Shutter Release button.



- ⦿ The green LED lights up when correct focus has been achieved, and the focus is locked as long as the Shutter Release button is depressed lightly.



Do not change the camera-to-subject distance

While the green LED lights up, the focus is locked. Do not change the camera-to-subject distance.

- 3.** While depressing the Shutter Release button lightly, recompose the picture and depress the Shutter Release button all the way.



Example



E

Difficult-to-focus subjects

The following subjects may be difficult to focus.

Use the focus lock (☞ p. 26) to focus on another subject equidistant from the camera, then compose the picture to shoot.

- **Subjects of low contrast, such as blue sky, or shiny subjects, such as a shiny car body or water surface.**

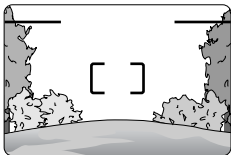

- **Subjects with continuous and repeated patterns such as buildings.**



- **Scenes with subjects at different distances within the autofocus frame.**



- **Strongly back lit subjects or those having a bright shiny background.**

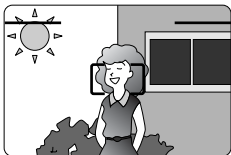

Close-up photography



Minimum camera-to-subject distance is approx. 0.74m

If you wish to shoot a subject such as a flower as large as possible in a picture, you can get as close to the subject as approx. 0.74m.

- By setting the Zoom button to the  (telephoto) position, a larger image can be obtained.

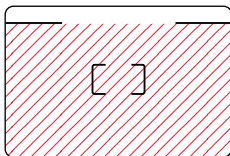

1. Compose the picture within the parallax compensation marks.

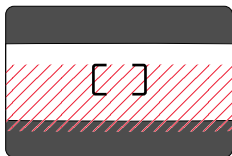

Regular



Panorama (Lite Touch Zoom 140ED QD only)

-  The area marked with  in the illustration is included in the picture.
-  Use the parallax compensation marks when the camera-to-subject distance is less than 1m.

2. Check that the green LED lights up, then shoot.

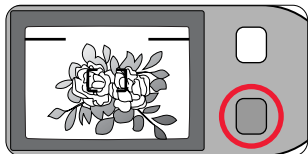

-  If the subject is closer than approx. 0.74m, the green LED slowly blinks as a warning. Move away from the subject until the green LED lights up.

Flash photography

Selecting the flash mode

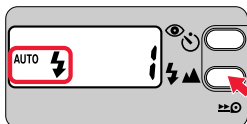

Lite Touch Zoom 140ED

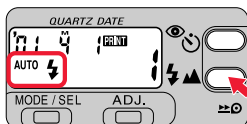

Lite Touch Zoom 140ED QD

- You can select any of five flash modes by pressing the  button.

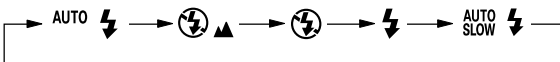

AUTO  : Auto Flash ( p. 32)

The flash automatically fires when there is not enough light, or the subject is backlit.

 : Infinity Focus ( p. 38)

For shooting a distant scene or landscape more sharply.

 : Flash Cancel ( p. 33)

To cancel flash operation in lighting conditions where normally the flash would automatically fire.

 : Anytime Flash ( p. 34)

To fire the flash intentionally regardless of the available light.

AUTO SLOW  : Slow-Sync Flash ( p. 35)

To brighten both the subject and the background at dusk or in night scenes.



Lighting/blinking of the orange LED

- The orange LED lights up:
Flash charging is completed.
The flash is ready to fire.
- The orange LED blinks **slowly**:
The flash is being charged. The shutter cannot be released until the LED lights up. Once take your finger away from the Shutter Release button, and lightly press the button again. If the orange LED lights up, the shutter can be released.
- The orange LED blinks **quickly**:
The popped-up flash unit is being pressed down. The flash will not fire when you release the shutter, even if in the Flash mode.
Do NOT touch the flash unit.

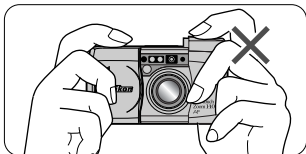
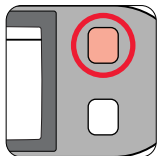

Flash shooting range

The reference distance values are shown below.

With ISO100 film speed

(wide-angle) setting: approx. 0.74 to 4.4m

(telephoto) setting: approx. 0.74 to 2.5m

With ISO400 film speed

(wide-angle) setting: approx. 0.74 to 8.8m

(telephoto) setting: approx. 0.74 to 5.0m

To automatically fire the flash

Auto Flash mode

The flash automatically fires when there is not enough light or the subject is backlit.

1. Open the slide cover.

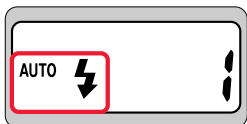

Lite Touch Zoom 140ED

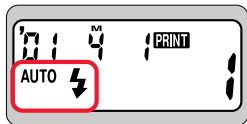

Lite Touch Zoom 140ED QD

- When you open the slide cover, the power is turned on and the built-in flash automatically pops up. The "AUTO ⚡" mark appears on the LCD panel and Auto Flash mode is automatically selected.

Automatic flash firing for a backlit scene

When the subject is backlit, the flash is automatically fired while simultaneously compensating exposure for the main subject and the background.

2. Check that the orange and green LEDs light up, then shoot.

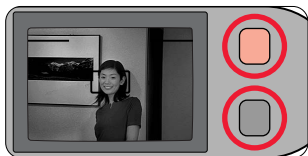

Example



- If there is enough light, "AUTO ⚡" appears on the LCD panel, and the flash does not fire.
- While the orange LED is blinking with the Shutter Release button pressed lightly, the flash is being charged, and the shutter cannot be released. Lightly press the Shutter Release button again, and release the shutter after the orange LED stops blinking and stays lit.
- Pressing down on the popped-up flash unit will prevent the flash from firing. Do NOT touch the flash unit.

To cancel flash operation

Flash Cancel mode

Use this mode in places, such as museums, where flash photography is prohibited, or to achieve a natural lighting effect at dusk or for night scenes.

1. Use a tripod or place the camera on a stable flat surface.



Use a tripod for the Flash Cancel mode

Since slow shutter speeds are usually selected in this mode, use a tripod to prevent camera shake.

2. Press the  button until “” appears on the LCD panel.

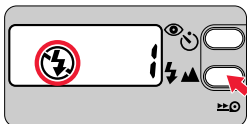

Lite Touch Zoom 140ED

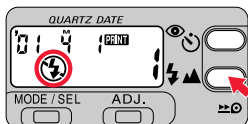

Lite Touch Zoom 140ED QD

3. Check that the green LED lights up, then shoot.

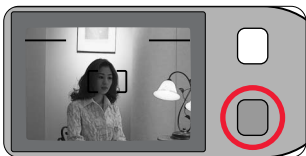

Example



E

To fire the flash intentionally

Anytime Flash mode

Use this mode to intentionally fire the flash without regard to light conditions.

1. Press the  button until “” appears on the LCD panel.

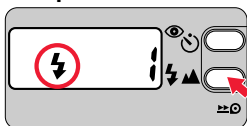

Lite Touch Zoom 140ED

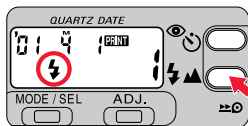

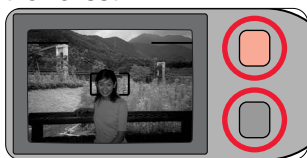

Lite Touch Zoom 140ED QD

2. Check that the orange and green LEDs light up, then shoot.



Example



-  While the orange LED is blinking with the Shutter Release button pressed lightly, the flash is being charged, and the shutter cannot be released. Lightly press the Shutter Release button again, and release the shutter after the orange LED stops blinking and stays lit.
-  Pressing down on the popped-up flash unit will prevent the flash from firing. Do NOT touch the flash unit.

To photograph a person in a night view

Slow Sync Flash mode

Use this mode to brighten both the subject and the background in a night view or at dusk.

1. Use a tripod or place the camera on a stable flat surface.



Use a tripod for the Slow Sync Flash mode

Since slow shutter speeds are usually selected in this mode, use a tripod to prevent camera shake.

2. Press the button until "AUTO SLOW " appears on the LCD panel.

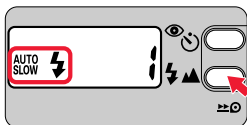

Lite Touch Zoom 140ED

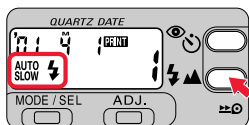

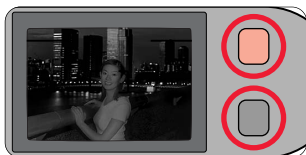

Lite Touch Zoom 140ED QD

3. Check that the orange and green LEDs light up, then shoot.



Example



- ⦿ If there is enough light,  appears on the LCD panel, and the flash does not fire.
-  While the orange LED is blinking with the Shutter Release button pressed lightly, the flash is being charged, and the shutter cannot be released. Lightly press the Shutter Release button again, and release the shutter after the orange LED stops blinking and stays lit.
-  Pressing down on the popped-up flash unit will prevent the flash from firing. Do NOT touch the flash unit.

To reduce the "Red-eye" effect

Red-eye Reduction mode

In flash photography, the subject's eyes may sometimes appear bright red. To reduce this "red-eye" effect, use this mode.



Both camera and subject be still

The Red-eye Reduction lamp lights up for approx. a second before the flash fires. Be careful not to move the camera or let the subject move until the flash fires.

1. Press the button until " " appears on the LCD panel.

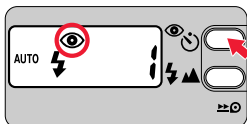

Lite Touch Zoom 140ED

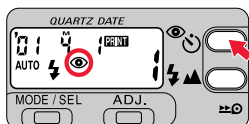

Lite Touch Zoom 140ED QD

- Each time you press the  button, the indicator changes in the order shown below:

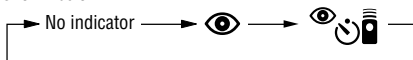

No indicator: **Red-eye Reduction mode canceled**

To cancel Red-eye Reduction mode.



: **Red-eye Reduction mode**

To reduce the "Red-eye" effect.



: **Self-Timer (p. 38)/Remote Control (p. 39) mode**

For self-timer or remote control operation.



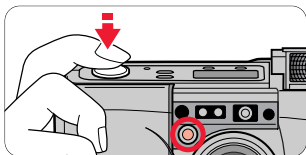

Note that Red-eye Reduction is automatically set when the self-timer is used.

2. Compose the picture, then lightly press the Shutter Release button.

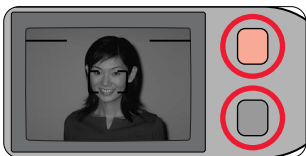

3. Check that the orange and green LEDs light up, then shoot.



-  While the orange LED is blinking with the Shutter Release button pressed lightly, the flash is being charged, and the shutter cannot be released. Lightly press the Shutter Release button again, and release the shutter after the orange LED stops blinking and stays lit.
-  The Red-eye Reduction mode is not automatically canceled by turning the power off. To cancel the Red-eye Reduction mode, press the  button until “” disappears from the LCD panel.



About Red-eye Reduction mode

This mode is not recommended when shooting fast-moving subjects. Because the shutter actually releases approximately one second after pressing the Shutter Release button to light up the subject by the Red-eye Reduction lamp.

Shooting a distant view or landscape through a window

Use the Infinity Focus mode to shoot a distant view more sharply, or a landscape through a window.

1. Press the  button until “” appears on the LCD panel.

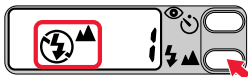

Lite Touch Zoom 140ED



Lite Touch Zoom 140ED QD

2. Check that the green LED lights up, then shoot.

 Flash is automatically canceled in this mode.

Using the self-timer

Use the self-timer when you wish to include yourself in the picture.

1. Press the  button until “” appears on the LCD panel.



Lite Touch Zoom 140ED



Lite Touch Zoom 140ED QD

- ⦿ Use a tripod or place the camera on a stable flat surface when using the self-timer.

2. Compose the picture, and press the Shutter Release button.

- ⦿ Focus and exposure are achieved by pressing the Shutter Release button lightly.
- ⦿ When the Shutter Release button is pressed all the way, the Self-timer lamp blinks for approx. 8 seconds, then lights up for 2 seconds before the shutter is released.
- ⦿ After the shot, Self-Timer mode is canceled.

 Self-Timer mode is automatically canceled if the camera is not operated for more than approx. 2 minutes or when the slide cover is closed.

Using the remote control (optional)

For releasing the shutter from a distance.

- When you use the remote control for the first time, pull out the transparent insulation sheet from the remote control.

1. Press the button until “ ” appears on the LCD panel.



Lite Touch Zoom 140ED



Lite Touch Zoom 140ED QD

- Use a tripod or place the camera on a stable flat surface when using the remote control.
- The shooting distance of the remote control is within approx. 5m while facing the camera. If the camera-to-subject distance is more than 5m away, use the self-timer.
- Remote Control mode will be automatically canceled if the camera is not operated for more than approx. 2 minutes or when the slide cover is closed.

2. Compose the picture, aim the remote control unit at the camera, and press the Shutter Release button on the unit.



- The Self-timer lamp lights up for approx. 2 seconds before the shutter is released.
- Within 2 minutes after taking the last shot, you can still continue to shoot by remote control.
- If the reception sensor on the camera is exposed to strong light, the remote control may not operate properly.
- The life of the battery in the remote control unit is approx. 5 years. If the battery is exhausted, the shutter may not be released with the remote control. Replace the battery inside the remote control with new one. (👉 p. 40)

Replacing the remote control battery

1. While keeping the battery holder release lever pressed as the arrow ① on the remote control unit indicates to release the lock, pull out the battery holder from the remote control unit ②.

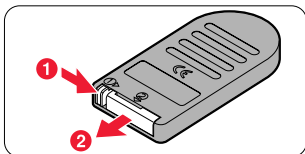

2. Replace the battery.

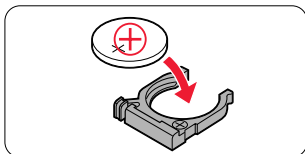

- ⦿ Use one 3 V lithium (CR2025) battery.
- ⦿ Insert the battery with ⊕ polarity side facing up into the battery holder.

3. Insert the battery holder into the remote control unit until it clicks closed.

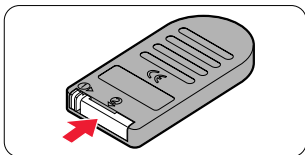

Warning:

Keep the batteries out of the reach of children. If a battery is swallowed, consult a doctor immediately.

Correcting the date and time

(Lite Touch Zoom 140ED QD only)

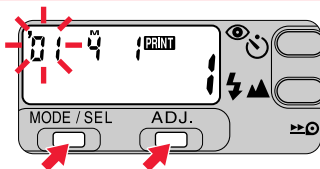

1. Press the MODE/SEL button for more than 2 seconds.

- ⦿ When the date/time display format is Year/Month/Day, Month/Day/Year, or Day/Month/Year, the left most number indicator blinks first. For Day/Hour/Minute display, the center number indicator blinks first.
- ⦿ The date/time correction can be performed with the camera either on or off. When the camera is on, the data will be immediately registered if the slide cover is closed, or the Mid-roll Rewind button or a Zoom button is pressed while the setting is in progress.

2. Press the ADJ. button to set the blinking digit.

- ⦿ Each time you press the ADJ. button, the number advances by one.
- ⦿ Holding the ADJ. button pressed for more than 2 seconds advances the number quickly.

3. When the blinking indicator is correctly set, press the MODE/SEL button again so that the next indicator blinks.

- ⦿ Repeat steps 2 and 3 to set all the digits. When the year/month/date or date/hour/minute have been adjusted, press the MODE/SEL button to finish the adjustment procedure. If the year/month/date or date/hour/minute are all displayed correctly, adjustments are completed.



When the battery is replaced

- The LCD panel shows "00 0 00."
- The date/time is not imprinted in pictures taken while "00 0 00" is indicated. Set the date and time following the above procedure.

Troubleshooting

Track down the cause of trouble using the following chart. It may save you a trip to your nearest Nikon service center.

Problem		Check points and solution	Ref. page
Shutter	The shutter cannot be released.	<ul style="list-style-type: none"> ● The slide cover is not completely open. → Open the slide cover all the way until it clicks to turn the camera on. 	13
		<ul style="list-style-type: none"> ● The orange LED blinks. → The flash is being charged. Once take your finger away from the Shutter Release button, lightly press the button again, and release the shutter after the orange LED stops blinking and stays lit. ● Letter "E" lights up on the LCD panel. → A rewound roll of film is inside. Replace it with a new roll. ● No indicator on the LCD panel. → The battery is exhausted. Replace it with a new one.* ● All indicators on the LCD panel blink. → The camera has detected a malfunction. Once open the slide cover and close it again, then turn the power on. If the camera still does not work properly, remove the battery from the camera and confirm the indicators turns off, then Install the battery in place again.* 	11,31 14,15 24,25 12 12,13
Flash	The flash does not fire.	<ul style="list-style-type: none"> ● The orange LED blinks. → The flash is being charged. Once take your finger away from the Shutter Release button, lightly press the button again, and release the shutter after the orange LED stops blinking and stays lit. ● "⚡" lights up on the LCD panel. → The flash does not fire when the subject is bright enough. To fire the flash, set the camera to the Anytime Flash mode. ● No indicator or the "🔋" blinks on the LCD panel. → Battery power is low or the battery is exhausted. Replace the battery with a new one.* ● The orange LED blinks quickly. → Check that the flash unit is not pressed down. Do not touch the flash unit. 	11,31 32,34 35 12 11,31

Problem		Check points and solution	Ref. page
Focus	The subject appears out of focus in the print.	<ul style="list-style-type: none"> ● Camera shake. → Gently press the Shutter Release button, or use a tripod or place the camera on a stable flat surface. 	18,19 33,35
		<ul style="list-style-type: none"> ● Something in front or in back of the subject is in focus. → Be sure to center the autofocus frame mark on the subject before releasing the shutter. When correct focus cannot be easily achieved, use the focus lock. 	22,26 27
LCD panel	No indicator appears even when the camera is turned on.	<ul style="list-style-type: none"> ● The battery is installed with wrong polarities. → Install it with the correct polarities.* ● No battery or dead battery. → Install a new battery.* 	12 12,13
	The numeral “;” does not appear even when film is loaded.	<ul style="list-style-type: none"> ● The letter “E” blinks or lights up. → Remove the film and load it again. 	14,15
Remote control (optional)	The shutter cannot be released using the remote control.	<ul style="list-style-type: none"> ● You are out of the remote control working range. → Operate the remote control in a range within 5m facing the camera. 	39
		<ul style="list-style-type: none"> ● Two or more minutes have elapsed since you set the camera to the Remote Control mode. → Set the camera to the Remote Control mode again. 	39
		<ul style="list-style-type: none"> ● The remote control is operated in backlit. → Change the position of the remote control. 	39
		<ul style="list-style-type: none"> ● The service life of the battery in the remote control has lapsed (5 years). → Install a new battery. 	40

* When the battery is replaced or re-installed, the date and time you set are cleared. Reset them. (👉 p. 41)

A characteristic of electronic cameras

In rare cases, when strong static electricity or the like is applied to the camera, the camera may not work properly.

If this happens, remove the battery and re-install it.

When the battery is removed, the date/time you set are cleared.

Reset them after reinstalling the battery. (👉 p. 41)



Camera care tips

When the camera is not in use:

Close the slide cover to turn the camera off when not in use. This prevents accidental release of the shutter and resulting battery drain.

When the camera will not be used for a long period:

Remove the battery and store the camera in a cool, dry, clean place.

It is recommended to install a battery once a month and fire the flash several times to prevent deterioration of the capacitors.

Keep the camera dry:

The Nikon Lite Touch Zoom 140ED / Lite Touch Zoom 140ED QD is not waterproof, and therefore should not be exposed to rain or saltwater.

Do not apply strong shock to the camera:

Do not drop the camera or hit it against a hard surface.

When storing the camera:

Do not leave the camera in an excessively hot and humid place, such as inside a closed car or car trunk or in front of a heater, or a place exposed to chemicals such as camphor or naphthalene. Using a desiccant during storage is recommended.

Maintenance:

Use a dry, soft cloth or commercially available blower brush or lens cleaner to remove dirt and smudges.

Lightly wipe away the dirt on the Antifog Viewfinder eyepiece with a dry soft cloth (e.g. a lens cloth).

Use the flash intermittently:

Firing the flash repeatedly makes the battery and camera hot. Allow sufficient time for them to cool off before taking pictures again.

When using the camera at low temperature:

The camera may not operate at low temperature with a nearly exhausted battery. Use a fresh battery at low temperatures, keep spare batteries warm, and use them alternately.

Battery power may be restored when the temperature returns to normal.



Specifications

Type of camera

35mm autofocus lens-shutter camera with Nikon zoom lens

Usable film

DX-coded 35mm film in film cartridge

Picture format

Normal: 24 × 36mm

Panorama (Lite Touch Zoom 140ED QD only): 13.3 × 36mm

Lens

38mm f/5.3 – 140mm f/10.5, 10 elements in 8 groups (ED lens and aspheric lens are used)

Shutter

Programmed electronic type; also serves as diaphragm blades; Shutter speed: 2 to 1/500 seconds

Viewfinder

Real-image viewfinder; frame coverage: approx. over 80 % in regular-size frame; approx. 0.44 × magnification at 38mm, approx. 1.29 × at 140mm; Diopter adjustment: $-1.5 \text{ m}^{-1} \sim +1.5 \text{ m}^{-1}$, Antifog viewfinder

Viewfinder information

Image size frame with parallax compensation marks; Panorama-format frame marks (Lite Touch Zoom 140ED QD only); Autofocus frame marks: Green LED (in-focus indicator) – Lights up: subject focused, Blinks slowly (at 2 Hz): subject is too close to achieve correct focus, Blinks quickly (at 8 Hz): subject is difficult to focus; Orange LED (flash-ready light) – Lights up: flash ready, Blinks slowly (at 4 Hz): flash being charged, Blinks quickly (at 8 Hz): the popped-up flash unit is being pressed down

Focusing

Wide-Area Passive Autofocus system; Activated by lightly pressing Shutter Release button; Distance range from approx. 0.74m to infinity

Focus lock

Focus is locked as long as the Shutter Release button lightly pressed

Exposure control

Electronically controlled program AE: auto exposure range (ISO100): EV 4 – 16 at 38mm or EV 6 – 16 at 140mm, (ISO 400): EV 6 – 17 at 38mm, EV 6 – 18 at 140mm; Flash fires automatically if the available light is low

Film speed setting

ISO50, 100, 200, 400, 800, 1600, and 3200 film automatically set

Film loading

Film automatically advances to the first frame upon completion of film loading; With a film cartridge confirmation window

Frame counter

Shown in the LCD panel; Additive type; Counts back during film rewind

Self-timer

Electronically controlled; Activated by depressing the Shutter Release button; Self-timer lamp blinks and lights up to show when ready; Timer duration 10 seconds; Cancellable

Film advance

Film automatically advances by one frame after each shot; Auto rewind at the end of film roll; Mid-roll rewind function available

Remote control (optional)

Infrared wireless remote control; 2 sec. delay shutter release; Effective range is within approx. 5m straight in front of the camera; One 3 V lithium (CR2025) battery. Battery will last for approx. 5 years; Dimensions (W × H × D): approx. 60 × 28 × 7mm; Weight (including battery): approx. 10 g

Built-in flash

Four flash modes available: Auto Flash, Flash Cancel, Anytime Flash, and Slow Sync Flash; Flash automatically fires when there is not enough light or subject is backlit; Flash shooting range (ISO 100): approx. 0.74 – 4.4m at 38mm, approx. 0.74 – 2.5m at 140mm, (ISO 400): approx. 0.74 – 8.8m at 38mm, approx. 0.74 – 5.0m at 140mm; Shutter release button is locked during flash charging; Recycling time approx. 6 sec.

Red-eye Reduction mode

Red-eye Reduction lamp lights up for approx. 1 sec. before flash fires.

Battery life

Approx. 10 rolls of 24-exposure film when flash is used for half the exposures

LCD panel (Power is on)

Frame counter, Flash mode, Red-eye Reduction, Self-timer/Remote Control, Infinity Focus mode, Low battery power, Date recording (Lite Touch Zoom 140ED QD only), Time/Date (Lite Touch Zoom 140ED QD only)

Power source

One 3 V lithium battery (CR123A type or DL123A)

Date imprint function (Lite Touch Zoom 140ED QD only)

Imprint uses 7-dot LED; Functions with panorama-format pictures; Auto film speed setting with DX codes (ISO 50 – 3200); Printed date include year, month, day, hour, (24-hour cycle with no AM/PM) and minute with five choices; Year/Month/Day, Month/Day/Year, Day/Month/Year, Day/Hour/Minute, and no-imprint; Leap year adjustment until 2040; Power source is the same as the camera body; Built-in clock with timing accuracy within ± 90 seconds a month

Dimensions (W × H × D)

Approx. 114 × 62.5 × 43mm

Weight (without battery)

Lite Touch Zoom 140ED: Approx. 220 g

Lite Touch Zoom 140ED QD: Approx. 225 g

- Specifications apply when a fresh battery is used at normal temperature (20 °C).
- Specifications and design are subject to change without notice.



For safe handling of the camera

WARNING (regarding the camera)

- Do NOT attempt to disassemble, repair, or modify the camera yourself. Such actions could cause electric shock and the camera to malfunction.
- If the camera is dropped and damaged, do NOT touch any exposed interior metal parts.
This may cause electric shock or injury.
Remove the battery and take the camera to an authorized Nikon dealer or service center.
- If you detect smoke coming from the camera, immediately remove the battery.
Continued use in such condition may cause burns. Sufficient care must be taken when removing the battery. Remove the battery and take the camera to an authorized Nikon dealer or service center.
- Do NOT submerge the camera in water or allow water or rain to splash on it.
This may cause fire or electric shock.
- Do NOT operate the camera in a place where fire or explosion may be expected.
Use in an environment containing combustible gas or dust may cause fire or explosion.
- Do NOT fire the flash at someone who is operating a vehicle.
This may cause an accident.
- Do NOT fire the flash close to a person's eyes.
This may damage his/her eyesight.
For flash photography of a baby or small child, keep a distance of more than 1 meter.
- Keep the small accessories out of the reach of children.
They may swallow the batteries. If a battery is swallowed, immediately call a doctor.
- Do NOT let the strap wind around your neck. In particular, NEVER put the strap around a child's neck.
This may cause accidental strangulation.
- Do NOT look directly at the sun or other strong light source through the viewfinder.
This may cause permanent visual impairment.

CAUTION (regarding the camera)

- Do NOT operate the camera with wet hands.
This may cause electric shock.
- Keep the camera out of the reach of children.
If not, they may suffer injury.
- Do NOT operate the Panorama switch while looking through the viewfinder.
This may cause injury to your eye with your finger or fingernail.
- As you look through the viewfinder and adjust the diopter, make sure not to injure your eye during adjustment.
This may cause injury to your eye with your finger or fingernail.
- When the camera is not in use, keep the slide cover closed and avoid placing it in direct sunlight.
Strong sunlight entering the lens may cause a fire.
- Do NOT carry the camera while it is mounted on a tripod.
You might bump into something and injure yourself or others.

WARNING (regarding batteries)

- Do NOT throw used batteries into a fire.
This may cause leakage or the batteries to catch fire or explode.
- Do NOT short-circuit or disassemble batteries.
This may cause leakage or the batteries to catch fire or explode.
- Always follow the warning instructions printed on batteries.
Otherwise leakage, fire, or explosion may occur.
- Never use batteries not specified in this instruction manual.
Otherwise leakage, fire, or explosion may occur.
- Keep batteries out of the reach of children.
They may swallow the batteries. If a battery is swallowed, immediately call a doctor.
- Do NOT submerge batteries in water or allow water or rain to splash on them.
This may cause leakage, or the batteries to catch fire or explode.
- Do NOT try to charge batteries other than rechargeable batteries.
Otherwise leakage, fire, or explosion may occur.



Merci d'avoir fait l'acquisition d'un appareil Nikon Lite Touch Zoom 140ED / Lite Touch Zoom 140ED QD.

Lisez attentivement le présent manuel avant toute utilisation et gardez-le à portée de la main jusqu'à ce que vous soyez familiarisé avec votre nouvel appareil.

Certaines des illustrations représentent le modèle avec la fonction de date.

Caractéristiques de votre appareil photo Nikon:

- Construction compacte et légère à zoom intégré 3,7X d'une focale de 38 à 140mm. (👉 p. 69)
- Objectif Nikon ED (dispersion extrêmement faible) à faible aberration chromatique (généralement utilisé pour les appareils reflex mono-objectifs Nikon) ainsi qu'une lentille asphérique offrant un contraste et une résolution élevés.
- Le flash se déclenche automatiquement si la luminosité n'est pas suffisante ou si le sujet est à contre-jour. (👉 p. 80)
- L'oculaire du viseur spécialement traité ne se couvre pas facilement de buée même lorsque vous réalisez une prise de vue dans un endroit froid, chaud ou humide. (👉 p. 65)

Symboles utilisés dans ce manuel



: Signale des éléments à vérifier, par exemple des conditions et des restrictions.



: Signale des remarques et des mises en garde auxquelles vous êtes tenu de vous conformer.



: Signale des descriptions supplémentaires.



: Indique les pages de référence.



Avant d'utiliser l'appareil pour la première fois

Une protection plastique recouvre l'oculaire du viseur. Retirez-la avant d'utiliser l'appareil.

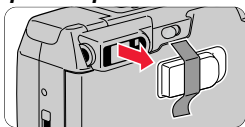

Accessoires

(L'élément suivant est fourni avec cet appareil.)

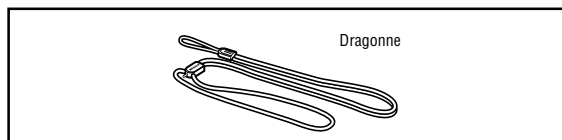

Accessoires en option

- Etui CS-L23
(Télécommande à ranger dans la poche intérieure.)
- Télécommande ML-L3 (☞ p. 87)

Fixation de la dragonne

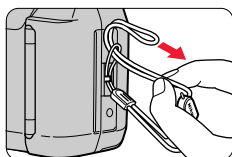

Fixez la dragonne comme dans l'illustration.

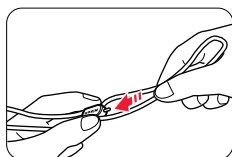

Ajustez la longueur à l'aide de l'œillet de la dragonne.



F

Table des Matieres

Pour prendre une photo directement _____	54
Descriptif de l'appareil _____	56~58
Boîtier _____	56~57
Ecran de contrôle CL _____	58
Indications dans le viseur _____	59

1 Préparation

Installation d'une pile _____	60
Mise sous tension de l'appareil _____	61
Contrôle de la tension de la pile _____	61
Chargement d'un film _____	62

2 Opérations de base

Impression de la date/heure sur les vues (Lite Touch Zoom 140ED QD uniquement) _____	64
Réglage dioptrique _____	65
Prise en main correcte de l'appareil _____	66
Fonctionnement du déclencheur _____	67
Sélection du mode normal ou du mode panoramique (Lite Touch Zoom 140ED QD uniquement) _____	68
Cadrage au zoom _____	69
Prise de vues _____	70
Rembobinage du film _____	72
Retrait du film _____	73

3 Opérations évoluées

Si le sujet principal ne se trouve pas au centre de la zone de mise au point _____	74
Sujets difficiles à mettre au point _____	76
Photographie de plans rapprochés _____	77
Photographie au flash _____	78
Sélection du mode de flash _____	78
Déclenchement automatique du flash _____	80
Annulation du flash _____	81
Déclenchement imposé du flash _____	82
Pour photographier une personne de nuit _____	83
Pour atténuer l'effet des "yeux rouges" _____	84
Prise de vues à distance ou d'un paysage à travers une vitre _____	86
Utilisation du retardateur _____	86
Utilisation de la télécommande (en option) _____	87
Remplacement de la pile de la télécommande _____	88

4 Informations complémentaires

Correction de la date et de l'heure (Lite Touch Zoom 140ED QD uniquement) _____	89
Troubleshooting _____	90
Conseils d'entretien de l'appareil _____	92
Spécifications _____	94
Pour une utilisation sans risque de l'appareil _____	96

F

Pour prendre une photo directement

Guide d'utilisation rapide

Si vous souhaitez utiliser immédiatement cet appareil, procédez comme suit:

Pour plus de détails, reportez-vous aux pages de référence indiquées.

1. Introduisez une pile. (☞ p. 60)

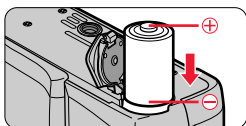

2. Mettez l'appareil sous tension. (☞ p. 61)

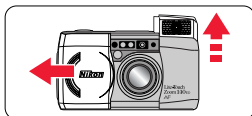

3. Chargez un film. (☞ pp. 62, 63)

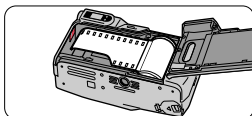

4. Sélectionnez le mode normal ou panoramique (Lite Touch Zoom 140ED QD uniquement).

(☞ p. 68)

Mode normal

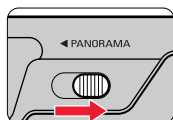

ou

Mode panoramique

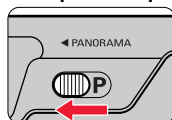

5. Appuyez sur le bouton du zoom et composez votre photo. (☞ p. 69)

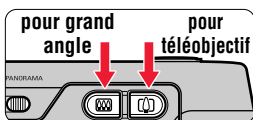

6. Appuyez légèrement sur le déclencheur. (☞ p. 67)

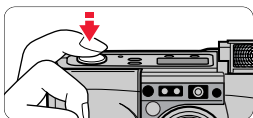

7. Vérifiez si le témoin vert est allumé et prenez la photo. (☞ p. 71)

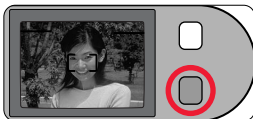

Lorsque vous arrivez à la fin du film,

Le film est rembobiné automatiquement. (☞ p. 72)

Retirez le film. (☞ p. 73)

📌 Effectuez quelques essais de prise de vues

Avant de prendre des photos importantes, il est vivement conseillé d'effectuer quelques essais de prise de vues pour vous familiariser avec votre nouvel appareil et toutes ses fonctions.

La responsabilité de Nikon ne peut être invoquée en cas de dysfonctionnements résultant d'une utilisation du Lite Touch Zoom 140ED / Lite Touch Zoom 140ED QD non conforme aux instructions spécifiées dans ce manuel.

Descriptif de l'appareil (Boîtier)

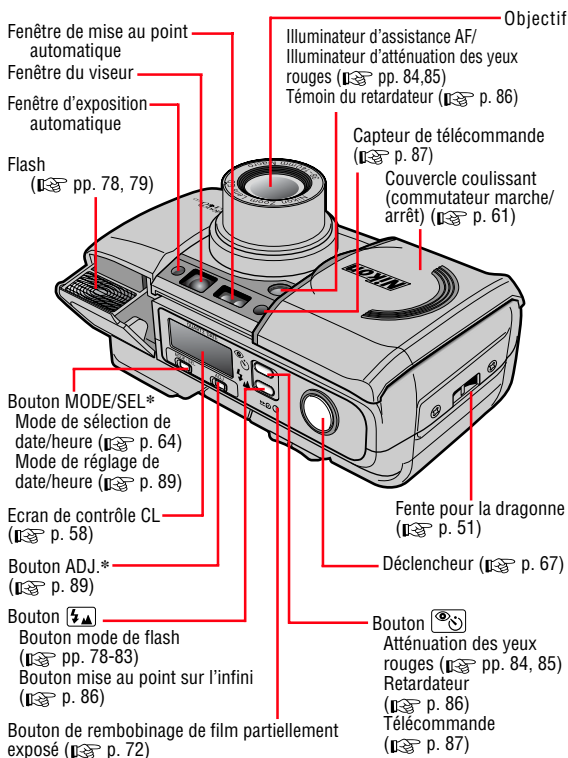

* Lite Touch Zoom 140ED QD uniquement

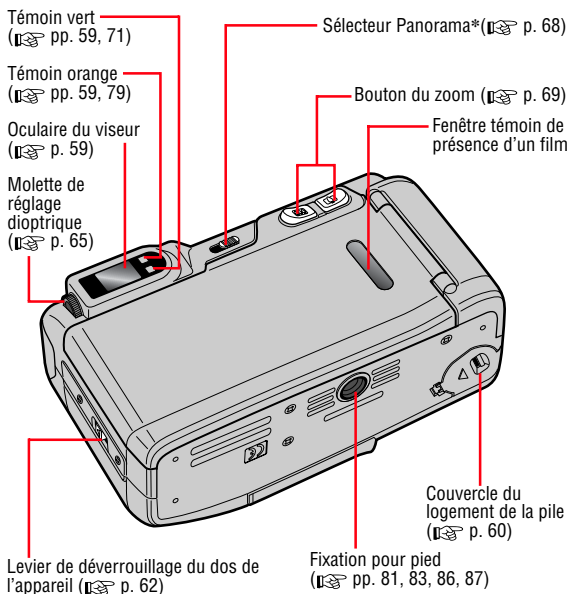

F

Descriptif de l'appareil (suite)

Ecran de contrôle CL

<Lite Touch Zoom 140ED>

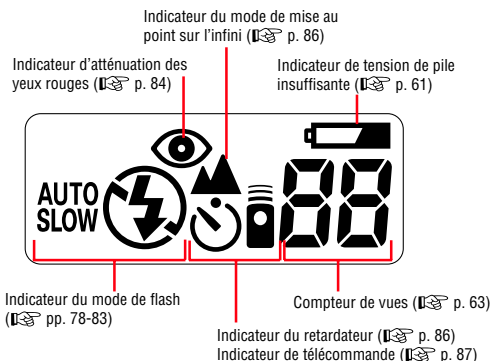

<Lite Touch Zoom 140ED QD>

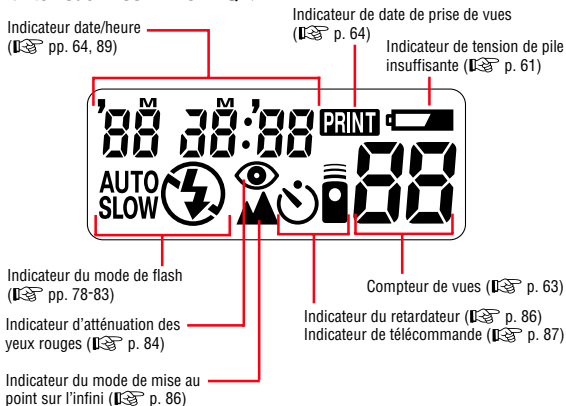

Les illustrations sont complètes à titre de référence.

Indications dans le viseur

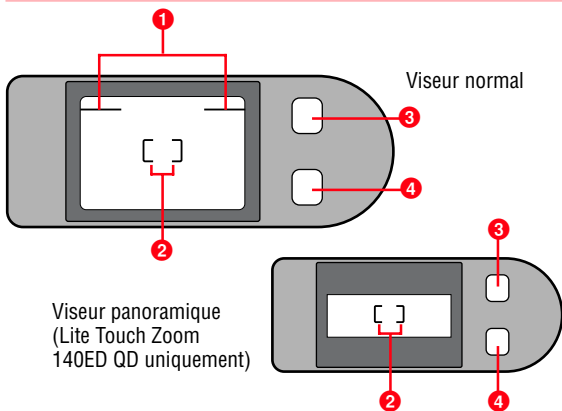

1 Repères de correction de parallaxe (☞ p. 77)

Pour les prises de vue en plan rapproché à une distance inférieure à 1m.

2 Repères de zone de mise au point (☞ p. 70)

Centrez dans cette zone le sujet principal à mettre au point.

3 Témoin orange (☞ p. 79)

Le témoin clignote lentement pendant que le flash se recycle et s'allume lorsque le flash est prêt à se déclencher.

Si vous renfoncez le flash dans son logement, le témoin clignote rapidement en guise d'avertissement.

4 Témoin vert (☞ p. 71)

S'allume lorsque la mise au point a été effectuée. Clignote lorsqu'il n'est pas possible de régler correctement la mise au point.

Lors des prises de vue en gros plan, le témoin clignote lentement en guise d'avertissement si le sujet se trouve à une distance inférieure à 0,74m.

F

Installation d'une pile



Type de pile

Utilisez pour cet appareil une pile au lithium CR123A ou DL123A 3 V.

1. Ouvrez le couvercle du logement de la pile.

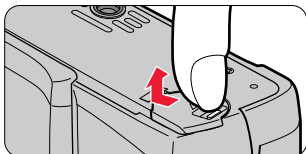

- ⦿ Tout en dégageant la fermeture comme indiqué par la flèche dans l'illustration ci-dessus, ouvrez le couvercle du logement de la pile.

2. Installez une pile neuve.

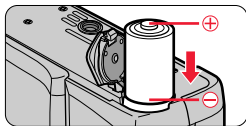

- ⦿ Respectez la polarité et installez la pile dans le sens de la flèche indiquée dans l'illustration ci-dessus.

3. Refermez le couvercle du logement de la pile.

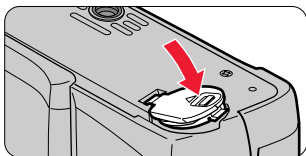

- ⦿ Appuyez fermement sur le couvercle jusqu'à ce qu'il s'encliquette.



L'horloge intégrée est réinitialisée lorsque vous retirez la pile. N'oubliez pas de reprogrammer l'heure et la date. (Lite Touch Zoom 140ED QD uniquement) (☞ p. 89)

Mise sous tension de l'appareil

■ Ouvrez le couvercle coulissant.

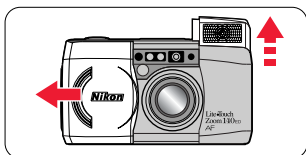

- ⊙ Lorsque vous ouvrez le couvercle coulissant dans le sens de la flèche, l'appareil se met sous tension, le flash intégré sort automatiquement et l'objectif se déploie en position grand angle.

 Refermez le couvercle jusqu'à ce qu'il s'encliquette.

 Pour refermer le couvercle, faites-le d'abord légèrement coulisser de manière à démarrer la rétraction de l'objectif. Lorsque l'objectif est complètement rétracté, refermez lentement le couvercle.

Contrôle de la tension de la pile

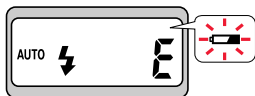

■ Vérifiez que l'indicateur de tension de pile insuffisante () n'apparaît sur l'écran de contrôle CL.



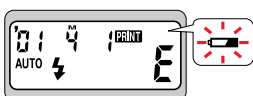

Lite Touch Zoom 140ED



Lite Touch Zoom 140ED QD

- ⊙ Si l'indication "" n'apparaît pas, cela signifie que la tension de la pile est suffisante.
- ⊙ Si l'indication "" clignote, ou si aucun indicateur de l'écran de contrôle n'apparaît, c'est que la pile est déchargée. Remplacez-la.

 Vérifiez toujours la tension de la pile avant de photographier.

 Il est conseillé de vous munir de piles de réserve. Les piles peuvent être difficiles à trouver dans certaines régions.

Chargement d'un film

Conseils concernant le film 35mm codé DX

Nombre de vues

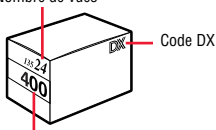

Sensibilité du film

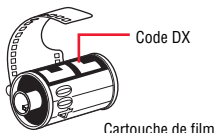

- ⊙ Utilisez un film 35mm codé DX avec cet appareil.
 - ⊙ Avec les films codés DX, la sensibilité se règle automatiquement.
 - ⊙ Les sensibilités de films réglées automatiquement par cet appareil sont : 50, 100, 200, 400, 800, 1600 et 3200 ISO.
 - ⊙ Avec un film non codé DX, la sensibilité se règle automatiquement sur 100 ISO.
-  Lorsque chargez/retirez un film, veillez à ne pas ouvrir le dos de l'appareil sous le rayonnement direct du soleil.



Film conseillé

Nous préconisons l'emploi de films 400 ISO qui offrent de bons résultats en photographie au flash et une protection raisonnable contre les risques de bougé.

1. Ouvrez le dos de l'appareil.

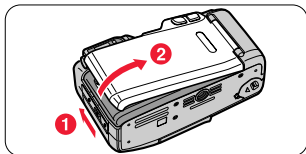

- ⊙ Faites glisser le levier de déverrouillage du dos de l'appareil (1), puis ouvrez le dos de l'appareil (2).

2. Introduisez un de film.

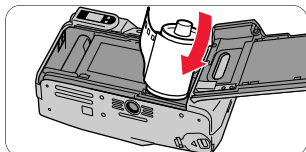

3. Alignez l'amorce du film sur le repère de positionnement rouge.

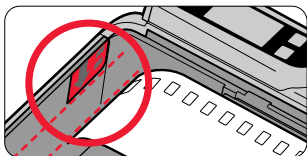

- Si l'amorce du film est insérée plus loin que le repère de positionnement rouge ou si la fin de l'amorce est repliée, le film risque de ne pas se dérouler correctement.

- Maintenez la cartouche du film et assurez-vous que le film est correctement positionné et bien tendu.

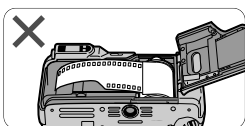
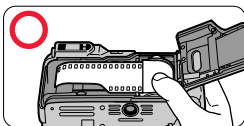

4. Refermez le dos de l'appareil et vérifiez si le film est correctement chargé.

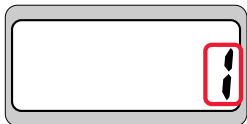

Lite Touch Zoom 140ED

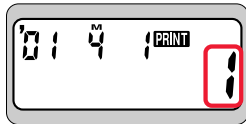

Lite Touch Zoom 140ED QD

- Lorsque vous refermez le dos, le film avance automatiquement à la première vue. Tant que le chargement du film est en cours, l'indication "—" clignote dans l'écran de contrôle.
- Lorsque le film est correctement chargé, l'indication "1" est affichée sur l'écran de contrôle CL.

- Si la lettre "E" clignote dans l'écran de contrôle CL, le film n'est pas correctement installé. Ouvrez le dos de l'appareil et rechargez le film.

Impression de la date/heure sur les vues

(Lite Touch Zoom 140ED QD uniquement)

- Sélectionnez l'indicateur date/heure en appuyant sur le bouton MODE/SEL.

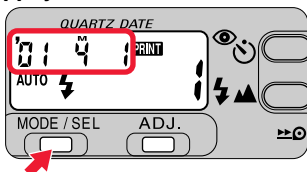

L'année est indiquée par les deux chiffres inférieurs et l'heure est indiquée suivant le système de 24 heures. L'exemple dans l'illustration indique le 1er avril 2001.

- ⊙ La lettre "M" apparaît pour identifier l'indication du mois, mais elle n'est pas impressionnée sur les photos.
- ⊙ Chaque fois que vous appuyez sur le bouton MODE/SEL, l'indicateur change dans l'ordre suivant:

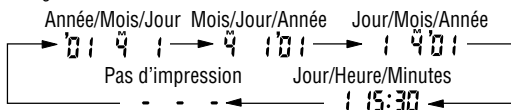

- ⊙ Lorsque l'indication "PRINT" est affichée dans l'écran de contrôle, la date/heure de la prise de vue sera impressionnée sur la photo.
- ⊙ Sélectionnez " - - - " (Pas d'impression) si vous ne voulez pas impressionner la date/heure sur les vues.

Position d'impression de la date/heure

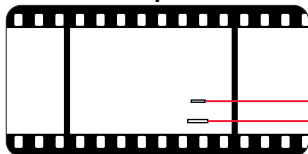

Position d'impression en mode panoramique

Position d'impression en mode normal

- ⊙ Les positions d'impression sont indiquées dans l'illustration à titre de référence.
- 📌 La date/heure impressionnée peut être difficile à identifier si la position d'impression du sujet est:
 - Blanc ou lumineux.
 - Orange ou jaune.
- 📌 Si vous prenez une photo au-delà du nombre d'expositions du film, il se peut que la date ou l'heure ne s'imprime pas correctement sur la photo.

Réglage dioptrique

■ Tournez la molette de réglage dioptrique.

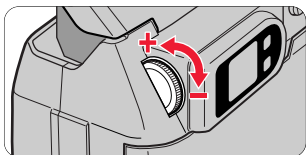

- Si l'image dans le viseur n'est pas claire, tournez et ajustez le levier de réglage dioptrique.

Attention:

Lorsque vous regardez dans le viseur et que vous actionnez la molette de réglage dioptrique, veillez à ne pas vous mettre le doigt ou l'ongle dans l'œil pendant le réglage.

A propos du viseur antibuée

Une surface plastique spécialement traitée empêche la buée de se former sur le viseur lorsque vous réalisez des prises de vue dans un endroit froid, chaud ou humide.

- 📌 Si l'oculaire du viseur antibuée est souillé, frottez-le délicatement au moyen d'un chiffon sec et doux (ex. un chiffon pour lentilles). Evitez d'utiliser la force, sinon vous risquez d'abîmer l'oculaire.

F

Prise en main correcte de l'appareil

■ Maintenez fermement l'appareil.

<Prise en main horizontale de l'appareil>



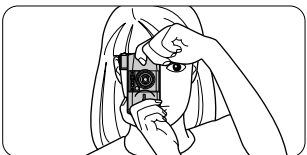

- ⦿ Serrez les coudes le long du corps et maintenez l'appareil des deux mains.

<Prise en main verticale de l'appareil>





- ⦿ Lorsque vous maintenez l'appareil verticalement, veillez à ce que le flash soit au-dessus comme illustré.

-  N'obstruez pas l'objectif, la fenêtre de mise au point automatique ou le flash avec vos doigts, vos cheveux ou la dragonne.
-  Veillez à ne pas appuyer sur le flash lorsqu'il se trouve en position déployée.

Fonctionnement du déclencheur

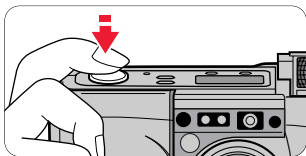
1. Appuyez légèrement sur le bouton et vérifiez si le témoin vert s'allume.



- ⊙ Lorsque vous appuyez légèrement sur le bouton, l'appareil règle la mise au point et l'exposition, puis le témoin vert s'allume.
- ⊙ La mise au point reste mémorisée (fonction de mémorisation de la mise au point  p. 74) tant que vous maintenez le déclencheur légèrement enfoncé.

2. Appuyez à fond sur le bouton pour prendre la photo.

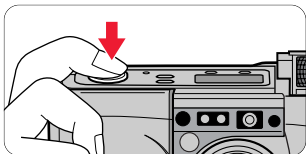

- ⊙ Le flash se déclenche automatiquement si la luminosité n'est pas suffisante ou si le sujet est à contre-jour.
-  Une brusque pression à fond sur le déclencheur peut entraîner un risque de bougé. Appuyez lentement sur le déclencheur.

Sélection du mode normal ou du mode panoramique (Lite Touch Zoom 140ED QD uniquement)



Qu'est-ce que le format panoramique ?

En mode panoramique, une partie de la vue est coupée dans le haut et dans le bas de manière à n'exposer qu'une zone d'environ 13×36 mm et est généralement imprimée en format d'approx. 89×254 mm.

■ Sélectionnez le mode normal ou le mode panoramique.

Mode normal

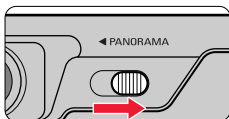

Réglez le levier de sélecteur Panorama sur la droite.



Mode normal

Mode panoramique

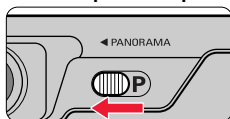

Réglez le levier de sélecteur Panorama sur la gauche.



Mode panoramique

- ⊙ La date/l'heure peut également être indiquée en mode panoramique. (☞ p. 64)

 Par comparaison avec les photos de format normal, le développement/tirage des photos panoramiques peut requérir du temps et un coût supplémentaires.

Attention:

Pour prévenir tout risque de blessures aux yeux, éloignez l'appareil de votre visage lorsque vous actionnez le sélecteur Panorama.

Cadrage au zoom

- Appuyez sur le bouton de zoom pour composer la scène.

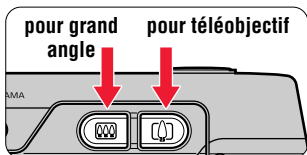

- Appuyez sur le bouton zoom (📷) pour une photo au téléobjectif (140mm) ou sur le bouton (📷) pour une photo au grand angle (38mm).
- Relâchez le bouton lorsque vous avez obtenu le cadrage voulu de la scène.
- 📌 Si vous n'actionnez pas l'appareil pendant au moins 2 minutes, l'objectif se rétracte automatiquement sur la position (📷) (grand angle).

📷 Exemple de cadrage serré



📷 Exemple de cadrage large



F

Prise de vues

Cet appareil utilise un système de mise au point automatique passive sur zone élargie de haute précision qui permet une mise au point facile et la réalisation de prise de vues nettes d'une scène éloignée ou d'un sujet à travers une vitre.

- 1. Centrez le sujet principal à l'intérieur des repères de la zone de mise au point automatique.**



Si le sujet principal se trouve en-dehors des repères de la zone de mise au point:

Utilisez la fonction de mémorisation de la mise au point pour effectuer la mise au point. (☞ p. 74)

- 2. Appuyez légèrement sur le déclencheur.**

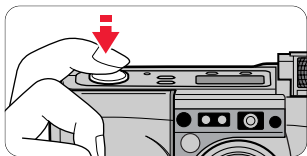



Clignotement/allumage du témoin vert

Le témoin vert s'allume lorsque la mise au point est correctement réglée. Le témoin vert clignote lentement ou rapidement si le sujet n'est pas net.

- Un clignotement **lent** indique que le sujet est trop près de l'appareil. Pour obtenir une mise au point correcte, gardez l'appareil à une distance supérieure à 0,74m.
- Un clignotement **rapide** indique que le sujet est difficile à mettre au point.

Utilisez la fonction de mémorisation de la mise au point. (☞ p. 74)

3. Appuyez à fond, mais doucement, sur le déclencheur.

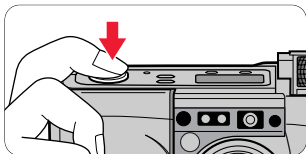

- ⦿ Si le sujet est sombre ou à contre-jour en mode de flash automatique, le flash se déclenche automatiquement.

 Une brusque pression à fond sur le déclencheur peut entraîner un risque de bougé.



Lorsque vous ne l'utilisez pas, refermez le couvercle coulissant pour économiser la pile.

Rembobinage du film

■ Le film se rembobine automatiquement.

- ⊙ Le rembobinage démarre automatiquement à la fin du film.
 - ⊙ Pendant le rembobinage du film, le nombre dans le compteur de vues diminue unité par unité. Lorsque le rembobinage est terminé, la lettre "E" clignote pendant environ 20 secondes, puis cesse de clignoter et reste allumée.
 - ⊙ Si le rembobinage s'arrête à mi-course parce que la pile est déchargée, il reprendra automatiquement dès que vous aurez remplacé la pile.
-  N'ouvrez pas le dos de l'appareil avant que la lettre "E" se mette à clignoter.

■ Pour rembobiner un film partiellement exposé.

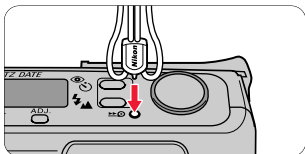

Appuyez sur le bouton de rembobinage de film partiellement exposé () à l'aide de l'ergot de l'œillet de la dragonne ou de la pointe d'un stylo à bille.

- ⊙ Lorsque le rembobinage a démarré, il est inutile de maintenir le bouton enfoncé.

Retrait du film

- 1. Assurez-vous que le rembobinage est terminé en vérifiant l'affichage de la lettre "E".**

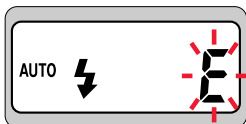

Lite Touch Zoom 140ED

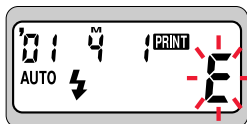

Lite Touch Zoom 140ED QD

- 2. Ouvrez le dos de l'appareil et retirez le film.**

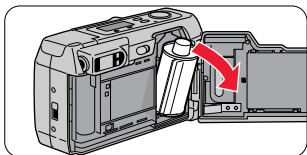

Si le sujet principal ne se trouve pas au centre de la zone de mise au point

Mémorisation de la mise au point

Si le sujet à mettre au point se trouve en dehors des repères de la zone de mise au point, utilisez la fonction de mémorisation de la mise au point qui vous permet de modifier la composition de l'image tout en verrouillant le réglage de la mise au point.

1. Composez l'image.



- Si vous actionnez le déclencheur comme dans l'exemple ci-dessus où le sujet principal se trouve en-dehors des repères de la zone de mise au point automatique, l'arrière-plan sera net tandis que le sujet principal sera flou. Dans de telles conditions, utilisez la fonction de mémorisation de la mise au point pour modifier la composition de l'image tout en verrouillant temporairement le réglage de la mise au point sur le sujet principal.

2. Centrez le sujet principal à l'intérieur des repères de la zone de mise au point automatique et appuyez légèrement sur le déclencheur.



- Le témoin vert s'allume lorsque la mise au point est correctement réglée et le réglage de la mise au point reste verrouillé tant que vous maintenez le déclencheur légèrement enfoncé.



Ne modifiez pas la distance entre l'appareil et le sujet

Tant que le témoin vert reste allumé, le réglage de la mise au point est verrouillé. Ne modifiez pas la distance entre l'appareil et le sujet.

- 3.** Tout en maintenant le déclencheur légèrement enfoncé, recomposez votre image et appuyez ensuite sur à fond sur le déclencheur.



Exemple



Sujets difficiles à mettre au point

Les sujets suivants peuvent s'avérer difficiles à mettre au point. Utilisez la fonction de mémorisation de la mise au point (☞ p. 74) pour faire la mise au point sur un autre sujet équidistant de l'appareil, puis composez l'image pour prendre la photo.

- **Sujets faiblement contrastés comme un ciel bleu ou des sujets brillants comme une carrosserie de voiture étincelante ou la surface de l'eau.**

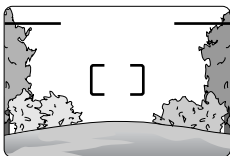

- **Sujets à motifs continus et répétitifs comme les bâtiments.**



- **Scènes avec des sujets situés à des distances différentes à l'intérieur des repères de la zone de mise au point.**



- **Sujets en violent contre-jour ou devant un arrière-plan lumineux.**

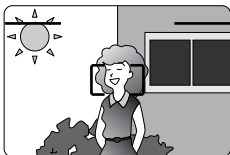

Photographie de plans rapprochés



La distance minimale entre l'appareil et le sujet est d'approximativement 0,74m.

Si vous souhaitez photographier un sujet comme une fleur et si vous souhaitez qu'elle apparaisse la plus grande possible sur la photo, vous pouvez vous rapprocher jusqu'à environ 0,74m.

- Réglez le bouton du zoom sur la position  (téléobjectif) pour agrandir l'image.

1. Composez l'image à l'intérieur des repères de correction de parallaxe.

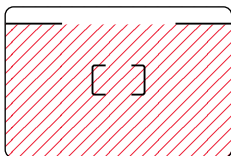

Normal

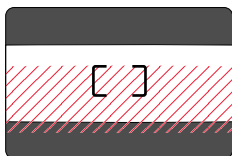

Panorama (Lite Touch Zoom 140ED QD uniquement)

- Les zones identifiées par  dans l'illustration ci-dessus n'apparaissent pas sur la photo.
- Utilisez les repères de compensation de parallaxe lorsque la distance entre l'appareil et le sujet est inférieure à 1m.

2. Vérifiez si le témoin vert est allumé et prenez la photo.

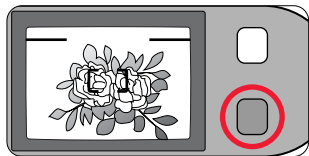

- Si le sujet est à moins de 0,74m, le témoin vert clignote lentement en guise d'avertissement. Eloignez-vous du sujet jusqu'à ce que le témoin vert s'allume.

Photographie au flash

Sélection du mode de flash

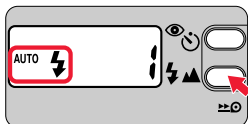

Lite Touch Zoom 140ED

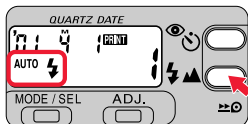

Lite Touch Zoom 140ED QD

- Vous pouvez sélectionner l'un des cinq modes de flash en appuyant sur le bouton .

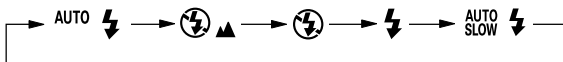

AUTO  : Flash automatique (p. 80)

Le flash se déclenche automatiquement lorsqu'il n'y a pas suffisamment de lumière ou si le sujet se trouve à contre-jour.

  : Mise au point sur l'infini (p. 86)

Pour rendre plus nettes les prises de vues à grande distance ou les paysages.

 : Flash annulé (p. 81)

Pour désactiver le fonctionnement du flash dans des conditions de prise de vues où normalement le flash se déclencherait.

 : Flash imposé (p. 82)

Pour déclencher le flash volontairement, indépendamment de la lumière disponible.

AUTO SLOW  : Flash en synchronisation lente (p. 83)

Pour éclairer le sujet et l'arrière-plan au crépuscule ou la nuit.



Allumage/clignotement du témoin orange

- Le témoin orange s'allume:
Le recyclage du flash est terminé.
Le flash est prêt à se déclencher.
- Le témoin orange clignote **lentement**:
Le flash est en train de se recycler. L'obturateur ne peut être déclenché tant que le témoin orange clignote. Relâchez le déclencheur et appuyez ensuite de nouveau dessus. Si le témoin orange clignote, l'obturateur peut être déclenché.

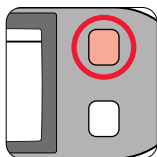

- Le témoin orange clignote **rapidement**:
Le flash est replacé dans son logement. Le flash ne se déclenche pas lorsque vous relâchez le déclencheur, même en mode flash. **NE touchez PAS** le flash.

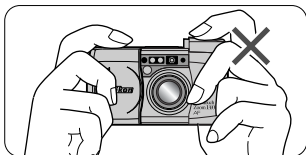

Plage de portée du flash

Les valeurs de distance de référence sont indiquées ci-dessous.

Avec un film 100 ISO

Réglage  (grand angle) : approx. 0,74 à 4,4m

Réglage  (téléobjectif) : approx. 0,74 à 2,5m

Avec un film 400 ISO

Réglage  (grand angle) : approx. 0,74 à 8,8m

Réglage  (téléobjectif) : approx. 0,74 à 5,0m

Déclenchement automatique du flash

Mode de flash automatique

Le flash se déclenche automatiquement si la luminosité n'est pas suffisante ou si le sujet est à contre-jour.

1. Ouvrez le couvercle coulissant.

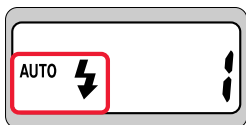

Lite Touch Zoom 140ED

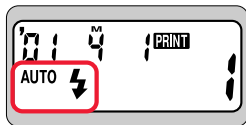

Lite Touch Zoom 140ED QD

- ⊙ Lorsque vous ouvrez le couvercle coulissant, l'appareil se met sous tension et le flash intégré sort de son logement. L'indication "AUTO ⚡" apparaît dans l'écran de contrôle et le mode de flash automatique est automatiquement sélectionné.

Déclenchement automatique du flash pour une scène à contre-jour

Lors des prises de vues à contre-jour, le flash se déclenche automatiquement tandis que l'appareil compense l'exposition pour le sujet principal et l'arrière-plan.

2. Vérifiez si les témoins orange et vert sont allumés, puis prenez la photo.

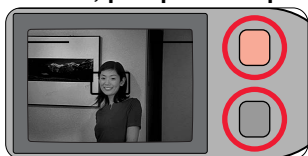

Exemple



- 📌 S'il y a suffisamment de lumière, l'indication "AUTO ⚡" apparaît dans l'écran de contrôle et le flash ne se déclenche pas.
- 📌 Pendant que le témoin orange clignote alors que le déclencheur est légèrement enfoncé, le flash se recycle et l'obturateur ne peut être déclenché. Appuyez de nouveau légèrement sur le déclencheur et déclenchez l'obturateur dès que le témoin orange a cessé de clignoter et reste allumé.
- 📌 Renforcez le flash dans son logement pour éviter qu'il se déclenche. Ne touchez PAS le flash.

Annulation du flash

Mode de flash annulé

Utilisez ce mode dans les endroits tels que les musées où la photographie au flash est interdite ou pour obtenir un éclairage naturel dans les scènes au crépuscule ou de nuit.

- 1. Montez l'appareil sur un trépied ou installez-le sur une surface stable.**



Utilisez un trépied pour la photographie en mode de flash annulé

Comme l'appareil sélectionne souvent des vitesses d'obturation lentes dans ce mode, nous conseillons d'utiliser un trépied pour éviter les risques de bougé.

- 2. Appuyez sur le bouton  jusqu'à ce que l'indication " apparaisse dans l'écran de contrôle.**



Lite Touch Zoom 140ED

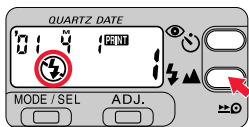

Lite Touch Zoom 140ED QD

- 3. Vérifiez si le témoin vert est allumé et prenez la photo.**

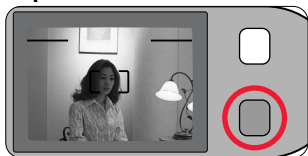

Exemple



F

Déclenchement imposé du flash

Mode de flash imposé

Utilisez ce mode pour déclencher volontairement le flash quelles que soient les conditions de luminosité.

- 1. Appuyez sur le bouton  jusqu'à ce que l'indication "⚡" apparaisse dans l'écran de contrôle.**

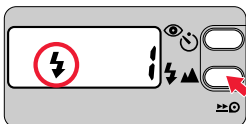

Lite Touch Zoom 140ED

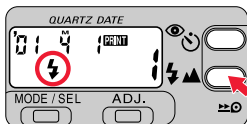

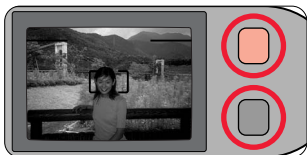

Lite Touch Zoom 140ED QD

- 2. Vérifiez si les témoins orange et vert sont allumés, puis prenez la photo.**



Exemple



-  Pendant que le témoin orange clignote alors que le déclencheur est légèrement enfoncé, le flash se recycle et l'obturateur ne peut être déclenché. Appuyez de nouveau légèrement sur le déclencheur et déclenchez l'obturateur dès que le témoin orange a cessé de clignoter et reste allumé.
-  Renforcez le flash dans son logement pour éviter qu'il se déclenche. Ne touchez PAS le flash.

Pour photographier une personne de nuit

Mode de flash en synchronisation lente

Utilisez ce mode pour éclairer le sujet et l'arrière-plan au crépuscule ou la nuit.

1. Montez l'appareil sur un trépied ou installez-le sur une surface stable.



Utilisez un trépied pour la photographie en mode de synchronisation lente du flash.

Comme l'appareil sélectionne souvent des vitesses d'obturation lentes dans ce mode, nous conseillons d'utiliser un trépied pour éviter les risques de bougé.

2. Appuyez sur le bouton jusqu'à ce que l'indication "AUTO SLOW apparaisse dans l'écran de contrôle.

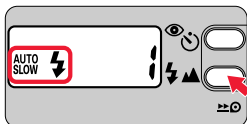

Lite Touch Zoom 140ED

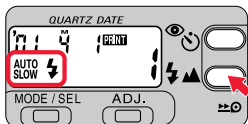

Lite Touch Zoom 140ED QD

3. Vérifiez si les témoins orange et vert sont allumés, puis prenez la photo.

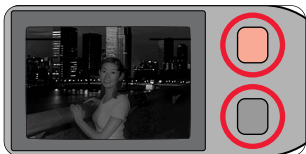

Exemple



- S'il y a suffisamment de lumière, l'indication **AUTO SLOW**  apparaît dans l'écran de contrôle et le flash ne se déclenche pas.
- Pendant que le témoin orange clignote alors que le déclencheur est légèrement enfoncé, le flash se recycle et l'obturateur ne peut être déclenché. Appuyez de nouveau légèrement sur le déclencheur et déclenchez l'obturateur dès que le témoin orange a cessé de clignoter et reste allumé.
- Renfonchez le flash dans son logement pour éviter qu'il se déclenche. Ne touchez PAS le flash.

Pour atténuer l'effet des "yeux rouges"

Mode d'atténuation des yeux rouges

En mode de photographie au flash, il arrive parfois que les yeux du sujet apparaissent rouges vif. Utilisez ce mode pour atténuer cet effet des "yeux rouges".



L'appareil et le sujet doivent rester immobiles.

Le témoin de réduction des "yeux rouges" s'allume pendant environ une seconde avant le déclenchement du flash. Veillez à ne pas bouger l'appareil et à ce que le sujet ne se déplace pas avant le déclenchement du flash.

- 1. Appuyez sur le bouton  jusqu'à ce que l'indication "  " apparaisse dans l'écran de contrôle.**

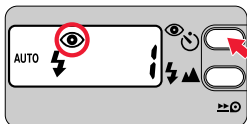

Lite Touch Zoom 140ED

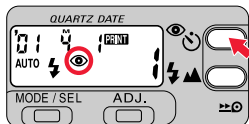

Lite Touch Zoom 140ED QD

- ⊙ Chaque fois que vous appuyez sur le bouton  l'indicateur change dans l'ordre suivant:



Pas d'indicateur : **Mode d'atténuation des yeux rouges désactivé**



Pour désactiver le mode d'atténuation des "yeux rouges".



: **Mode d'atténuation des yeux rouges**

Pour réduire l'effet des "yeux rouges".



: **Mode de retardateur ( p. 86)/Mode de télécommande ( p. 87)**

Utilisation du retardateur ou commande à distance.

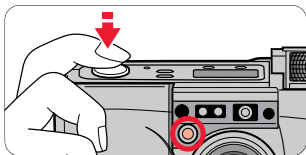

Attention que le mode d'atténuation des "yeux rouges" est activé automatiquement en mode de retardateur.

2. Composez l'image et pressez le déclencheur à mi-course.

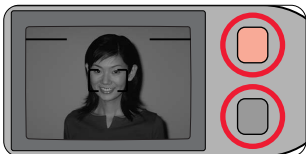

3. Vérifiez si les témoins orange et vert sont allumés, puis prenez la photo.



-  Pendant que le témoin orange clignote alors que le déclencheur est légèrement enfoncé, le flash se recycle et l'obturateur ne peut être déclenché. Appuyez de nouveau légèrement sur le déclencheur et déclenchez l'obturateur dès que le témoin orange a cessé de clignoter et reste allumé.
-  Le mode d'atténuation des yeux rouge n'est pas automatiquement désactivé lorsque vous mettez l'appareil hors tension. Pour désactiver le mode d'atténuation des "yeux rouges", appuyez sur le bouton  jusqu'à ce que l'indication "👁" disparaisse de l'écran de contrôle.



A propos du mode d'atténuation des yeux rouges

Ce mode est déconseillé lors des prises de vues de sujets en déplacement rapide. Car l'obturateur est déclenché environ une seconde après avoir appuyé sur le déclencheur pour allumer le témoin de réduction des yeux rouges.

Prise de vues à distance ou d'un paysage à travers une vitre

Utilisez la mise au point sur l'infini pour réaliser des prises de vue plus nettes de sujets à distance ou d'un paysage à travers une vitre.

1. Appuyez sur le bouton  jusqu'à ce que l'indication " " apparaisse dans l'écran de contrôle.



Lite Touch Zoom 140ED



Lite Touch Zoom 140ED QD

2. Vérifiez si le témoin vert est allumé et prenez la photo.

 Dans ce mode, le flash est automatiquement désactivé.

Utilisation du retardateur

Utilisez le retardateur lorsque vous souhaitez vous aussi figurer sur la photo.

1. Appuyez sur le bouton  jusqu'à ce que l'indication " " apparaisse dans l'écran de contrôle.



Lite Touch Zoom 140ED



Lite Touch Zoom 140ED QD

- ⦿ Utilisez un trépied ou placez l'appareil sur une surface plate stable lorsque vous utilisez le retardateur.

2. Composez l'image et appuyez sur le déclencheur.

- ⦿ Réglez la mise au point et l'exposition en appuyant légèrement sur le déclencheur.
- ⦿ Lorsque vous enfoncez complètement le déclencheur, le témoin du retardateur clignote pendant environ 8 secondes, puis il reste allumé 2 secondes avant le déclenchement de l'obturateur.
- ⦿ Le mode de retardateur est désactivé après la photo.

 Le mode de retardateur est désactivé automatiquement si l'appareil n'est pas actionné pendant approx. 2 minutes ou lorsque le couvercle coulissant est refermé.

Utilisation de la télécommande (en option)

Déclenchement à distance de l'obturateur.

- Lorsque vous utilisez la télécommande pour la première fois, retirez la feuille de protection transparente de la télécommande.

1. Appuyez sur le bouton jusqu'à ce que l'indication " " apparaisse dans l'écran de contrôle.



Lite Touch Zoom 140ED



Lite Touch Zoom 140ED QD

- Utilisez un trépied ou placez l'appareil sur une surface plate stable lorsque vous utilisez la télécommande.
- La portée efficace de la télécommande est d'environ 5m face à l'appareil. Si la distance entre l'appareil et le sujet dépasse 5m, utilisez le retardateur.
- Le mode de télécommande est désactivé automatiquement si l'appareil n'est pas actionné pendant approx. 2 minutes ou lorsque le couvercle coulissant est refermé.

2. Composez l'image, dirigez la télécommande vers l'appareil et appuyez sur le déclencheur de la télécommande.



- Le témoin du retardateur s'allume pendant approximativement 2 secondes avant le déclenchement de l'obturateur.
- Vous pouvez continuer à prendre des photos à l'aide de la télécommande pendant 2 minutes après la dernière photo.
- Si le capteur de l'appareil est exposé à une forte lumière, il se peut que la télécommande ne fonctionne pas correctement.
- L'autonomie de la pile de la télécommande est d'environ 5 années. Si la pile est déchargée, il se peut que l'obturateur ne puisse être déclenché au moyen de la télécommande. Remplacez la pile de la télécommande. ( p. 88)

Remplacement de la pile de la télécommande

1. Maintenez le levier de libération du support de la pile enfoncé, comme indiqué par la flèche ① pour désactiver le verrouillage, puis sortez le support de la pile de la télécommande ②.

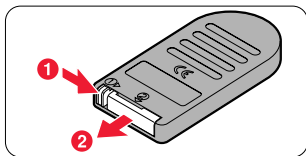

2. Remplacez la pile.

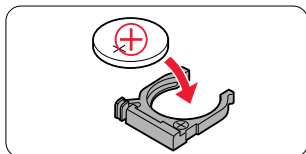

- ⦿ Utilisez une pile au lithium de 3 V (CR2025).
- ⦿ Insérez la pile avec le côté de polarité ⊕ face à l'intérieur du support.

3. Insérez le support de la pile dans la télécommande jusqu'à ce qu'il s'encliquette.

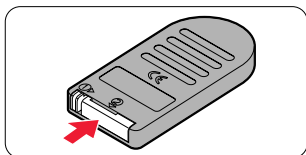

Avertissement :

Gardez les piles hors de portée des enfants. Si une pile est avalée, consultez immédiatement un médecin.

Correction de la date et de l'heure (Lite Touch Zoom 140ED QD uniquement)

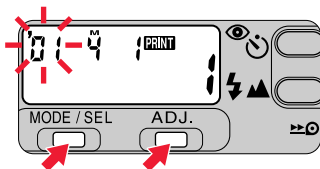

1. Appuyez sur le bouton MODE/SEL pendant au moins 2 secondes.

- Si le format d'affichage de la date/heure est Année/Mois/Jour, Mois/Jour/Année ou Jour/Mois/Année, c'est le chiffre à l'extrême gauche qui se met à clignoter le premier. Pour le format d'affichage Jour/Heure/Minutes, c'est le chiffre central qui clignote d'abord.
- La correction de la date/heure peut être effectuée avec l'appareil sous ou hors tension. Lorsque l'appareil est sous tension, les données sont immédiatement enregistrées si le couvercle coulissant est refermé, ou si le bouton de commande de rembobinage forcé ou un bouton de zoom est actionné alors que le réglage est en cours.

2. Appuyez sur le bouton ADJ. pour régler le chiffre qui clignote.

- Chaque fois que vous appuyez sur le bouton ADJ., le nombre avance d'une unité.
- Maintenez le bouton ADJ. enfoncé pendant au moins 2 secondes pour faire avancer le nombre plus rapidement.

3. Lorsque le chiffre qui clignote est correctement réglé, appuyez de nouveau sur le bouton MODE/SEL pour faire clignoter l'indication suivante.

- Répétez les étapes 2 et 3 pour programmer les autres chiffres. Lorsque les indications Année/Mois/Jour ou Jour/Heure/Minutes ont été réglées, appuyez sur le bouton MODE/SEL pour finir le réglage. Si les indications Année/Mois/Jour ou Jour/Heure/Minutes s'affichent correctement, les réglages sont terminés.



Lorsque vous remplacez la pile

- L'écran de contrôle CL affiche l'indication "00 0 00".
- La date/heure n'est pas impressionnée sur les photos prises alors que l'indication "00 0 00" était affichée. Programmez la date et l'heure suivant la procédure ci-dessus.

Troubleshooting

Recherchez la cause de la défaillance en consultant le tableau suivant. Cela peut vous épargner un déplacement vers un centre de service après-vente Nikon.

Problème		Points à vérifier et remèdes	Voir page
Obturbateur	Impossible de déclencher l'obturateur.	<ul style="list-style-type: none"> ● Le couvercle coulissant n'est pas complètement ouvert. → Ouvrez complètement le couvercle coulissant jusqu'à ce qu'il s'encliquette pour mettre l'appareil sous tension. 	61
		<ul style="list-style-type: none"> ● Le témoin orange clignote. → Le flash est en train de se recycler. Dès que vous avez relâché le déclencheur, appuyez de nouveau légèrement sur le bouton et déclenchez l'obturateur dès que le témoin orange a cessé de clignoter et reste allumé. 	59,79
		<ul style="list-style-type: none"> ● La lettre "E" s'allume dans l'écran de contrôle. → Un film non rembobiné se trouve à l'intérieur de l'appareil. Remplacez-le par un film vierge. 	62,63 72,73
		<ul style="list-style-type: none"> ● Aucune indication dans l'écran de contrôle. → La pile est déchargée. Remplacez-la.* 	60
		<ul style="list-style-type: none"> ● Tous les témoins du de l'écran de contrôle CL clignotent. → L'appareil a détecté un dysfonctionnement. Ouvrez une fois le couvercle coulissant et refermez-le, puis mettez l'appareil sous tension. Si l'appareil ne fonctionne toujours pas correctement, retirez la pile de l'appareil et vérifiez que les témoins s'éteignent, puis remettez la pile en place.* 	60,61
Flash	Le flash ne se déclenche pas.	<ul style="list-style-type: none"> ● Le témoin orange clignote. → Le flash est en train de se recycler. Dès que vous avez relâché le déclencheur, appuyez de nouveau légèrement sur le bouton et déclenchez l'obturateur dès que le témoin orange a cessé de clignoter et reste allumé. 	59,79
		<ul style="list-style-type: none"> ● L'indication "⊕" s'allume dans l'écran de contrôle. → Le flash ne se déclenche pas lorsque le sujet est suffisamment lumineux. Pour déclencher le flash, réglez l'appareil en mode de flash imposé. 	80,82 83
		<ul style="list-style-type: none"> ● Aucune indication ni "⊖" clignote dans l'écran de contrôle. → La tension de la pile est insuffisante ou la pile est déchargée. Remplacez-la par une pile neuve.* 	60
		<ul style="list-style-type: none"> ● Le témoin orange clignote rapidement. → Vérifiez si le flash n'est pas renfoncé dans son logement. Ne touchez pas le flash. 	59,79

Problème		Points à vérifier et remèdes	Voir page
Mise au point	Le sujet apparaît flou sur la photo.	<ul style="list-style-type: none"> ● Effet d'un bougé de l'appareil. → Appuyez doucement sur le déclencheur ou montez l'appareil sur un trépied, ou placez-le sur une surface stable. 	66,67 81,83
		<ul style="list-style-type: none"> ● Quelque chose devant ou derrière le sujet est net. → Centrez le sujet à l'intérieur des repères de la zone de mise au point automatique lorsque vous déclenchez l'obturateur. S'il n'est pas possible d'obtenir une mise au point correcte, utilisez la fonction de mémorisation de la mise au point. 	70,74 75
Ecran de contrôle CL	Aucune indication n'apparaît même lorsque l'appareil est mis sous tension.	<ul style="list-style-type: none"> ● La polarité de la pile est inversée. → Introduisez la pile en en respectant la polarité.* ● Il n'y a pas de pile ou la pile est déchargée. → Introduisez une pile neuve.* 	60 60,61
	Le chiffre "f" ne s'affiche pas même si un film a été chargé dans l'appareil.	<ul style="list-style-type: none"> ● La lettre "f" clignote ou est allumée. → Retirez le film et rechargez-le. 	62,63
Télécommande (en option)	Impossible de déclencher l'obturateur à l'aide de la télécommande.	<ul style="list-style-type: none"> ● Vous êtes hors de la portée de la télécommande. → Actionnez la télécommande dans un rayon de 5m face à l'appareil. 	87
		<ul style="list-style-type: none"> ● Deux minutes ou plus se sont écoulées depuis que vous avez activé l'appareil en mode de télécommande. → Réglez de nouveau l'appareil en mode de télécommande. 	87
		<ul style="list-style-type: none"> ● La télécommande est utilisée à contre-jour. → Changez la position de la télécommande. 	87
		<ul style="list-style-type: none"> ● La durée de vie utile de la pile de la télécommande est écoulée (5 ans). → Introduisez une pile neuve. 	88

* Lorsque la pile est remplacée ou remise en place, le réglage de la date et de l'heure est supprimé. Réglez-les de nouveau. (👉 p. 89)

Une caractéristique des appareils électroniques

Dans de rares cas, lorsque l'appareil est soumis à une puissante électricité statique ou autre, il se peut que l'appareil ne fonctionne pas correctement.

Si cela se produit, retirez la pile et réintroduisez-la ensuite.

Lorsque vous retirez la pile, le réglage de la date et de l'heure est supprimé. Réglez-les de nouveau après remise en place de la pile.

(👉 p. 89)



Conseils d'entretien de l'appareil

Lorsque vous n'utilisez pas l'appareil:

Refermez le couvercle coulissant pour mettre l'appareil hors tension lorsque vous ne l'employez pas.

Cela évite le déclenchement accidentel de l'obturateur et l'usure de la pile qui en résulte.

Si vous prévoyez de ne pas utiliser l'appareil pendant une période prolongée:

Retirez la pile et rangez l'appareil dans un endroit frais, sec et propre.

Nous conseillons d'introduire une pile une fois par mois et de déclencher le flash plusieurs fois de suite pour éviter une détérioration des condensateurs.

Gardez l'appareil au sec:

Le Lite Touch Zoom 140ED / Lite Touch Zoom 140ED QD n'est pas étanche et ne peut de ce fait pas être exposé à la pluie ou à l'eau saline.

Ne soumettez pas l'appareil à des chocs violents:

Ne laissez pas tomber l'appareil et ne le cognez pas contre des surfaces dures.

Rangement de l'appareil:

Ne laissez pas l'appareil à un endroit excessivement chaud et humide, comme à l'intérieur d'une voiture fermée, dans le coffre d'une voiture ou face à un chauffage et ne l'exposez pas à des substances chimiques telles que du camphre ou de la naphtaline. Nous conseillons l'utilisation d'un dessiccateur durant la période de rangement.

Entretien:

Utilisez un chiffon doux et sec ou un pinceau soufflant disponible dans le commerce, ou encore un nettoyeur à objectif pour éliminer les taches et les souillures.

Éliminez délicatement la saleté présente sur l'oculaire antibuée du viseur au moyen d'un chiffon propre et sec (p.ex. un chiffon pour lentilles).

Utilisez le flash par intermittence:

Le déclenchement répété du flash chauffe la pile et l'appareil. Laissez-leur suffisamment de temps pour refroidir avant d'effectuer de nouvelles prises de vues.

Utilisation de l'appareil à basse température:

Il se peut que l'appareil ne fonctionne pas à basse température avec une pile presque déchargée. Utilisez une pile neuve sous de basses températures, gardez des piles de réserve au chaud, et utilisez-les alternativement.

Il se peut que la pile recouvre sa capacité lorsque la température revient à la normale.

F

Spécifications

Type d'appareil

Appareil 24 × 36 (Film 135) autofocus à obturateur et zoom Nikon

Films utilisables

Cartouches de films 35mm codés DX

Format d'image

Normal: 24 × 36mm

Panorama (Lite Touch Zoom 140ED QD uniquement): 13,3 × 36mm

Objectif

38 mm f/5,3–140mm f/10,5, 10 éléments en 8 groupes (un objectif ED et un objectif asphérique sont utilisés)

Obturateur

Type électronique programmé; sert également de diaphragme. Vitesse d'obturation De 2 à 1/500 secondes

Visueur

Visueur zoom à image réelle, couverture de l'image: approx. plus de 80 % en format normal; approx. 0,44× à 38mm, approx. 1,29× à 140mm; Réglage dioptrique $-1,5m^{-1}$ ~ $+1,5m^{-1}$, viseur antibluée

Informations du viseur

Repères de cadrage normal et de correction de parallaxe, repères de cadrage panoramique (Lite Touch Zoom 140ED QD uniquement), repères de la zone de mise au point automatique: Le témoin vert (indicateur de mise au point) – s'allume: sujet au point, clignote lentement (à 2 Hz): sujet trop proche pour une mise au point correcte, clignote rapidement (à 8 Hz): sujet difficile à mettre au point; le témoin orange (témoin de disponibilité du flash) – s'allume: flash prêt, clignote lentement (à 4 Hz): flash en recyclage, clignote rapidement (à 8 Hz): le flash est renforcé dans son logement

Mise au point

Système autofocus passif à large zone (Wide-Area Passive Autofocus); Activé par une légère pression sur le déclencheur; Plage de distance de 0,74m environ à l'infini.

Mémorisation de la mise au point

La mise au point est mémorisée tant que vous maintenez le déclencheur légèrement sollicité.

Contrôle de l'exposition

Exposition automatique programmée AE: plage d'exposition automatique (100 ISO): 4 à 16 IL à 38mm ou 6 à 16 IL à 140mm (400 ISO): 6 à 17 IL à 38mm ou 6 à 18 IL à 140mm; Flash automatique si la luminosité est faible

Réglage de la sensibilité du film

Réglage automatique possible pour 50, 100, 200, 400, 800, 1600 et 3200 ISO.

Chargement du film

Le film avance automatiquement à la première vue à la fin du chargement du film; avec une fenêtre témoin de présence d'un film.

Compteur de vues

Affiché dans l'écran de contrôle CL; type additif; décompte synchronisé durant le rembobinage du film

Retardateur

Contrôlé électroniquement; activé par une pression sur le déclencheur; le témoin du retardateur clignote et s'allume pour indiquer quand il est prêt; temporisation du retardateur de 10 secondes; annulable

Avancement du film

Avancement automatique d'une vue après chaque prise de vues; Rembobinage automatique à la fin du film; fonction de rembobinage d'un film partiellement exposé

Télécommande (option)

Télécommande sans fil à infrarouge; temporisation du déclenchement de l'obturateur de 2 s; portée efficace d'approx. 5m face à l'appareil; Une pile lithium 3 V (CR2025). durée de vie utile de la pile d'approx. 5 ans; dimensions (L × H × P): approx. 60 × 28 × 7mm; Poids (pile comprise): approx. 10 g

Flash intégré

Quatre modes de flash disponibles: Flash automatique, flash annulé, flash imposé et flash en synchronisation lente; le flash se déclenche automatiquement lorsque la luminosité est insuffisante ou lors de prise de vues à contre-jour; plage de portée du flash (100 ISO): approx. 0,74 - 4,4m avec une focale de 38mm, approx. 0,74 - 2,5m avec une focale 140mm, (400 ISO): approx. 0,74 - 8,8m à 38mm, approx. 0,74 - 5,0m à 140mm; le déclencheur est verrouillé durant le recyclage du flash; temps de recyclage d'approx. 6 s

Mode d'atténuation des yeux rouges

La lampe d'atténuation des yeux rouges s'allume pendant approx. 1 s avant l'éclair du flash.

Autonomie de la pile

Approx. 10 films de 24 vues, le flash étant utilisé pour la moitié des vues

Ecran de contrôle (appareil sous tension)

Compteur de vues, mode de flash, mode d'atténuation des yeux rouges, mode de retardateur/télécommande, mode de mise au point sur l'infini, indication de la tension de la pile, date de prise de vues (Lite Touch Zoom 140ED QD uniquement), date/heure (Lite Touch Zoom 140ED QD uniquement)

Alimentation

Une pile au lithium 3 V (CR123A ou DL123A)

Fonction d'impression de la date (Lite Touch Zoom 140ED QD uniquement)

Impression sur le film au moyen de DEL à 7 segments; fonctions avec images panoramiques; réglage automatique de la sensibilité du film avec les codes DX (50–3200 ISO); date imprimée avec l'année, le mois, le jour, l'heure (cycle à 24 heures sans AM/PM) et minutes avec cinq choix; Année/Mois/Jour, Mois/Jour/Année, Jour/Mois/Année, Jour/Heure/Minutes et pas d'impression; réglage des années bissextiles jusqu'en 2040; La source d'alimentation est la même que celle du boîtier de l'appareil; horloge intégrée avec une précision de ± 90 secondes sur un mois

Dimensions (W × H × D)

Approx. 114 × 62,5 × 43mm

Poids (sans pile)

Lite Touch Zoom 140ED: Approx. 220 g

Lite Touch Zoom 140ED QD: Approx. 225 g

- Les spécifications ci-dessus concernent une pile neuve utilisée à température normale (20 °C).
- La conception et les spécifications sont sujettes à modifications sans préavis.

F

Pour une utilisation sans risque de l'appareil

AVERTISSEMENT (concernant l'appareil)

- NE tentez PAS de désassembler, réparer ou transformer l'appareil vous-même. Cela risque de provoquer des décharges électriques ou d'entraîner un dysfonctionnement de l'appareil.
- Si l'appareil tombe et est endommagé, NE touchez PAS les composants métalliques intérieurs exposés. Ceci peut provoquer une décharge électrique ou des blessures corporelles.
Retirez la pile et apportez votre appareil chez un revendeur Nikon ou dans un centre de réparation Nikon agréé.
- Si vous détectez de la fumée sortant de l'appareil, retirez immédiatement la pile.
Des brûlures peuvent survenir si vous continuez à utiliser l'appareil dans de telles conditions. Retirez la pile et apportez votre appareil chez un revendeur Nikon ou dans un centre de réparation Nikon agréé.
- N'immergez PAS l'appareil dans l'eau et évitez les projections d'eau sur l'appareil.
Ceci peut provoquer un incendie ou une décharge électrique.
- N'utilisez PAS l'appareil dans un environnement présentant un risque d'incendie ou d'explosion.
Une utilisation dans un environnement comportant des gaz combustibles risque de provoquer un incendie ou une explosion.
- N'utilisez PAS le flash vers une personne en train d'utiliser un véhicule.
Cela risque de provoquer un accident.
- N'utilisez PAS le flash à proximité des yeux d'une personne.
Cela risque d'endommager sa vue.
Pour photographier au flash un bébé ou un jeune enfant, gardez toujours une distance supérieure à 1mètre entre vous et votre sujet.
- Gardez les petits accessoires hors de la portée des enfants.
Ils risquent en effet d'avaler les piles. En cas d'ingestion d'une pile, appelez immédiatement un médecin.
- NE laissez PAS la dragonne autour du cou. En particulier, ne laissez JAMAIS la dragonne autour du cou d'un enfant.
Ceci risque en effet de provoquer une suffocation.
- NE regardez PAS directement vers le soleil ou de puissantes sources lumineuses à travers le viseur.
Ceci peut provoquer une perte irréversible de l'acuité visuelle.

ATTENTION (concernant l'appareil)

- N'utilisez PAS l'appareil avec les mains mouillées. Ceci peut provoquer une décharge électrique.
- Gardez l'appareil hors de la portée des enfants. Ils risquent en effet de se blesser.
- N'utilisez PAS le levier de sélecteur Panorama lorsque vous regardez à travers le viseur. Vous risqueriez de vous blesser les yeux avec les doigts ou les ongles.
- Lorsque vous réglez la correction dioptrique en regardant à travers le viseur, faites attention à ne pas vous blesser les yeux. Vous risqueriez de vous blesser les yeux avec les doigts ou les ongles.
- Lorsque vous n'utilisez pas l'appareil, refermez le couvercle coulissant et évitez de placer l'appareil en plein soleil. Une lumière forte pénétrant dans l'objectif peut faire prendre feu à l'appareil.
- NE transportez PAS l'appareil lorsqu'il est monté sur un trépied. Vous risquez de heurter quelque chose et de vous blesser.

AVERTISSEMENT (concernant les piles)

- NE jetez PAS les piles usagées au feu. Cela risque de provoquer une fuite ou les piles risquent de prendre feu et d'exploser.
- Ne court-circuitez PAS et ne démontez pas les piles. Cela risque de provoquer une fuite ou les piles risquent de prendre feu et d'exploser.
- Conformez-vous en toutes circonstances aux avertissements imprimés sur les piles. Si tel n'est pas le cas, une fuite, un incendie ou une explosion peut survenir.
- N'utilisez pas de piles d'un type non spécifié dans le présent manuel. Si tel n'est pas le cas, une fuite, un incendie ou une explosion peut survenir.
- Gardez les piles hors de la portée des enfants. Ils risquent en effet de les avaler. En cas d'ingestion d'une pile, appelez immédiatement un médecin.
- N'immergez PAS les piles dans l'eau et évitez les projections d'eau sur les piles. Cela risque de provoquer une fuite ou les piles risquent de prendre feu et d'exploser.
- NE tentez PAS de recharger des piles autres que des piles rechargeables. Si tel n'est pas le cas, une fuite, un incendie ou une explosion peut survenir.



Danke, daß Sie sich für die Kamera Lite Touch Zoom 140ED / Lite Touch Zoom 140ED QD von Nikon entschieden haben.

Bitte lesen Sie diese Anleitung sorgfältig durch, bevor Sie die Kamera benutzen, und halten Sie die Anleitung griffbereit, bis Sie mit der Kamera vertraut sind.

Auf einigen der Abbildungen ist das Modell mit Datumsfunktion zu sehen.

Ihre Nikon-Kamera zeichnet sich durch folgende Merkmale und Funktionen aus:

- Leichte und kompakte Bauweise mit eingebautem 3,7fachen Zoom und Brennweitenbereich von 38 bis 140mm (☞ S. 117).
- ED-Glas von Nikon (ED = Extra-low Dispersion - äußerst geringe Lichtstreuung) mit nur wenigen Farbfehlern, das sehr beliebt ist als Objektiv für einäugige Spiegelreflexkameras von Nikon, und einer asphärischen Linse mit Kontrast und Auflösung von höchster Qualität.
- Der Blitz wird automatisch ausgelöst, wenn die Beleuchtung zu dunkel ist oder sich das Motiv im Gegenlicht befindet. (☞ S. 128).
- Ein speziell beschichtetes Sucherokular, das nicht leicht beschlägt, auch wenn Sie die Kamera in kalter oder feuchtwarmer Umgebung einsetzen (☞ S. 113).

Symbole in dieser Anleitung



: Wichtige Hinweise, die Sie beachten sollten, z. B. bestimmte Voraussetzungen oder Einschränkungen.



: Hinweise und Warnhinweise, die unbedingt befolgt werden müssen.



: Zusätzliche Erläuterungen.



: Seiten mit Querverweisen.



Vor der ersten Inbetriebnahme der Kamera

Zum Schutz des Sucherokulars ist dieses mit einer Kunststoffabdeckung versehen. Entfernen Sie diese Abdeckung, bevor Sie die Kamera in Betrieb nehmen.

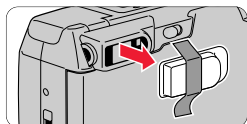

Zubehör (Mit dieser Kamera geliefert)

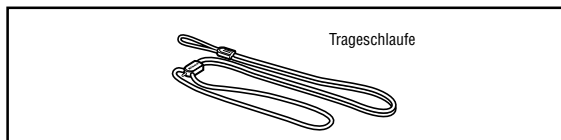

Sonderzubehör

- Kamera-Etui CS-L23
(Die Fernbedienung kann in der Innentasche untergebracht werden.)
- Fernbedienung ML-L3 (☞ S. 135)

Anbringen des Trageriemens

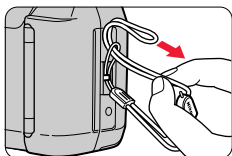

Bringen Sie die Trageschleife wie in der Abbildung dargestellt an.

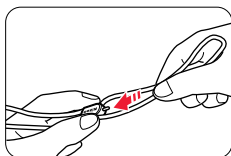

Stellen Sie die Länge mit der Öse an der Trageschleife ein.

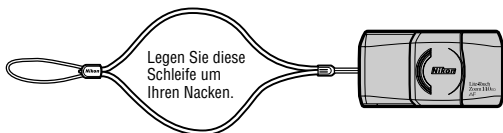

G

Inhalt

So können Sie sofort eine Aufnahme machen	102
Teile und Bedienelemente der Kamera	104-106
Gehäuse	104-105
LC-Display	106
Anzeigen im Sucher	107

1 Vorbereitungen

Einlegen der Batterie	108
Einschalten der Kamera	109
Überprüfen der Batterieladung	109
Einlegen des Films	110

2 Grundfunktionen

Einbelichten von Datum/Uhrzeit in Aufnahmen (nur Lite Touch Zoom 140ED QD)	112
Einstellen der Dioptrie	113
Richtiges Halten der Kamera	114
Drücken des Auslösers	115
Auswählen des normalen oder des Panoramamodus (nur Lite Touch Zoom 140ED QD)	116
Zoomen	117
Fotografieren	118
Zurückspulen des Films	120
Entnehmen der Filmpatrone	121

3**Weitere Funktionen**

Wenn sich das Hauptmotiv nicht in der Bildmitte befindet	___	122
Schwer fokussierbare Motive	_____	124
Nahaufnahmen	_____	125
Aufnahmen mit Blitz	_____	126
Auswählen des Blitzmodus	_____	126
So wird der Blitz automatisch ausgelöst	_____	128
So wird der Blitz deaktiviert	_____	129
So wird der Blitz bei jeder Aufnahme ausgelöst	_____	130
So fotografieren Sie ein Motiv bei Nacht	_____	131
So verringern Sie den "Rote Augen"-Effekt	_____	132
Fernaufnahmen oder Aufnahmen durch ein Fenster	_____	134
Der Selbstauslöser	_____	134
Die Fernbedienung (Sonderzubehör)	_____	135
Austauschen der Batterie in der Fernbedienung	_____	136

4**Weitere Informationen**

Korrigieren von Datum und Uhrzeit (nur Lite Touch Zoom 140ED QD)	_____	137
Fehlersuche	_____	138
Tips zur Pflege der Kamera	_____	140
Technische Daten	_____	142
Sicherheitshinweise zum Umgang mit der Kamera	_____	144

So können Sie sofort eine Aufnahme machen

Kurzanleitung

Wenn Sie diese Kamera sofort benutzen wollen, gehen Sie wie im folgenden erläutert vor:

Einzelheiten finden Sie auf den in Klammern angegebenen Seiten.

1. Legen Sie eine Batterie ein (☞ S. 108).

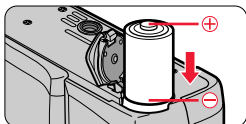

2. Schalten Sie die Kamera ein (☞ S. 109).



3. Legen Sie einen Film ein (☞ S. 110, 111).

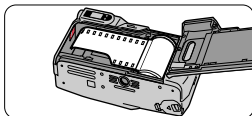

4. Wählen Sie den normalen oder den Panoramamodus aus (nur Lite Touch Zoom 140ED QD) (☞ S. 116).

Normaler Modus



Panoramamodus

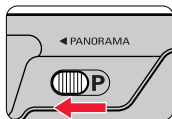

oder

- 5. Drücken Sie die Zoomtasten, und richten Sie die Kamera auf den gewünschten Bildausschnitt (☞ S. 117).**

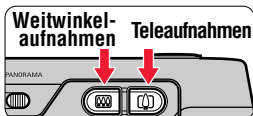

- 6. Drücken Sie den Auslöser leicht (☞ S. 115).**

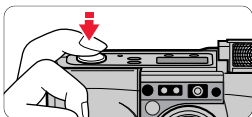

- 7. Überprüfen Sie die grüne LED, und drücken Sie den Auslöser dann ganz (☞ S. 119).**

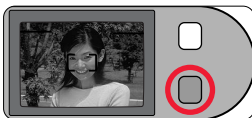

Wenn das Ende der Filmrolle erreicht ist,

Der Film wird automatisch zurückgespult (☞ S. 120).

Nehmen Sie den Film heraus (☞ S. 121).

Probeaufnahmen

Vor wichtigen Ereignissen empfiehlt es sich dringend, zunächst einige Probeaufnahmen zu machen, um sich mit der Kamera und allen ihren Funktionen vertraut zu machen.

Nikon übernimmt keine Haftung für Fehlfunktionen, die darauf zurückzuführen sind, daß die Kamera Lite Touch Zoom 140ED / Lite Touch Zoom 140ED QD anders als in dieser Anleitung angegeben bedient wurde.

Teile und Bedienelemente der Kamera (Gehäuse)

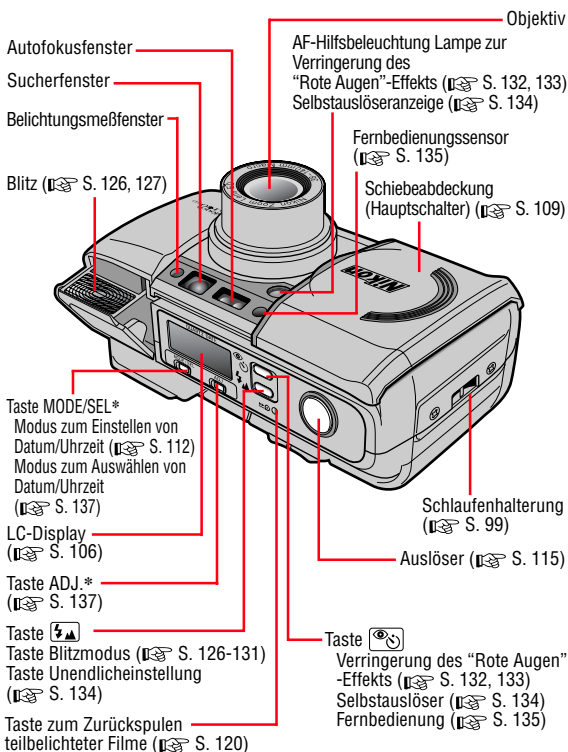

* Nur Lite Touch Zoom 140ED QD

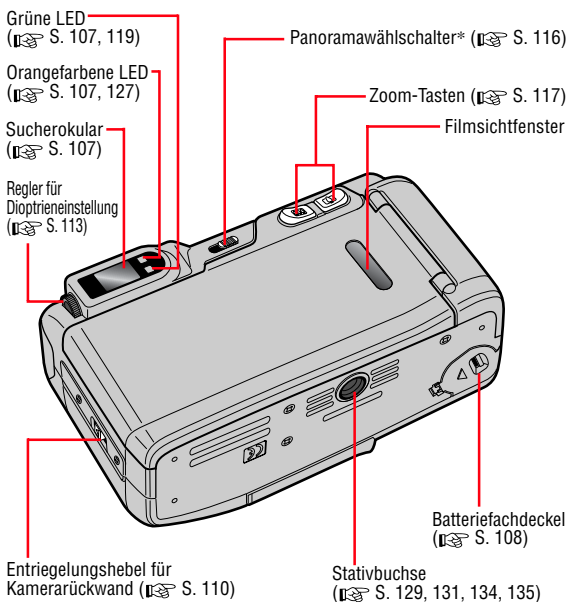

Teile und Bedienelemente der Kamera (fortsetzung)

LC-Display

<Lite Touch Zoom 140ED>

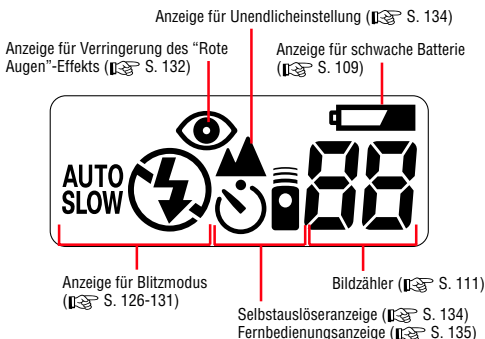

<Lite Touch Zoom 140ED QD>

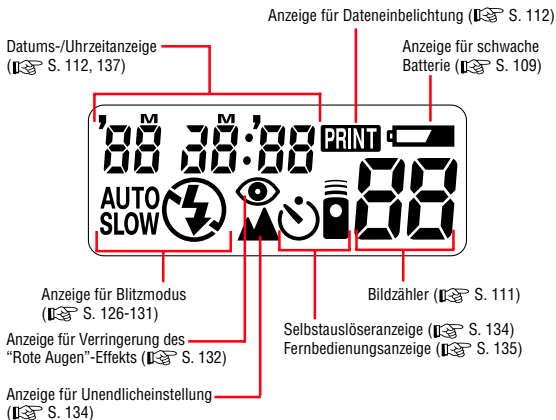

Die Abbildungen sind zu Referenzzwecken vollständig dargestellt.

Anzeigen im Sucher

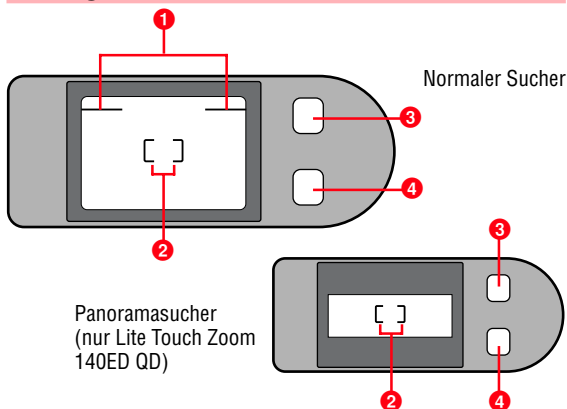

1 Parallaxenausgleichsmarkierungen (☞ S. 125)

Für Nahaufnahmen in einer Entfernung von weniger als 1m.

2 Markierungen für Autofokusrahmen (☞ S. 118)

Das Hauptmotiv muß innerhalb dieses Rahmens liegen.

3 Orangefarbene LED (☞ S. 127)

Blinkt langsam, während der Blitz aufgeladen wird, und leuchtet stetig, wenn der Blitz ausgelöst werden kann.

Wenn Sie im Blitzmodus den aufgeklappten Blitz hinunterdrücken, blinkt die LED als Warnung schnell.

4 Grüne LED (☞ S. 119)

Leuchtet, wenn der Fokus scharf eingestellt ist. Blinkt, wenn keine korrekte Scharfeinstellung erzielt werden kann.

Bei Nahaufnahmen blinkt die LED zur Warnung langsam, wenn das Motiv weniger als 0,74m entfernt ist.

G

Einlegen der Batterie



Batterietyp

Verwenden Sie für diese Kamera eine Lithiumbatterie CR123A oder DL123A mit 3 V.

1. Öffnen Sie den Batteriefachdeckel.

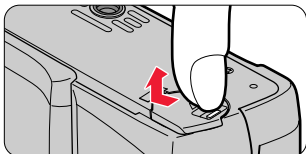

- Lösen Sie die Arretierung, wie mit dem Pfeil in der Abbildung dargestellt, und öffnen Sie dabei den Batteriefachdeckel.

2. Legen Sie eine neue Batterie ein.

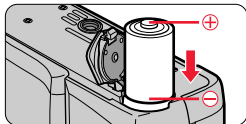

- Achten Sie auf die richtige Polarität, und legen Sie die Batterie in der in der Abbildung oben dargestellten Richtung ein.

3. Schließen Sie den Batteriefachdeckel.

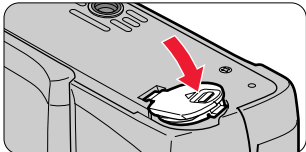

- Drücken Sie fest auf den Batteriefachdeckel, bis er mit einem Klicken einrastet.



Die eingebaute Uhr wird zurückgesetzt, wenn die Batterie herausgenommen wird. Denken Sie daran, Uhrzeit und Datum erneut einzustellen (nur Lite Touch Zoom 140ED QD) (☞ S. 137).

Einschalten der Kamera

■ Öffnen Sie die Schiebeabdeckung.

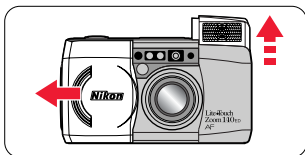

- ⊙ Wenn Sie die Abdeckung in Pfeilrichtung aufschieben, wird die Kamera eingeschaltet, der integrierte Blitz klappt automatisch auf, und das Objektiv wird in Weitwinkelposition ausgefahren.

Verschieben Sie die Abdeckung, bis sie mit einem Klicken einrastet.

Wenn Sie die Kamera wieder schließen wollen, verschieben Sie die Abdeckung zunächst nur leicht nach innen. Das Objektiv wird wieder in die Kamera zurückgefahren. Erst wenn das Objektiv ganz eingefahren ist, schieben Sie die Abdeckung langsam vollständig zu.

Überprüfen der Batterieladung

■ Achten Sie darauf, daß die Anzeige für schwache Batterie () nicht im LC-Display zu sehen ist.

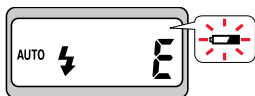

Lite Touch Zoom 140ED

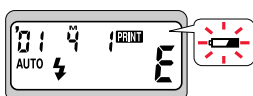

Lite Touch Zoom 140ED QD

- ⊙ Solange " " nicht angezeigt wird, ist die Batterieladung ausreichend.
- ⊙ Wenn " " blinkt oder keine Anzeigen im LC-Display erscheinen, ist die Batterie erschöpft. Tauschen Sie sie gegen eine neue aus.

Überprüfen Sie vor dem Aufnehmen grundsätzlich immer die Batterie.

Es empfiehlt sich, Ersatzbatterien mit sich zu führen. In einigen Ländern und Regionen sind geeignete Batterien unter Umständen schwer erhältlich.

Einlegen des Films

Tips für 35mm-Filme mit DX-Code

Anzahl der Bilder

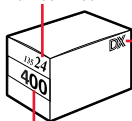

Filmempfindlichkeit

DX-Markierung

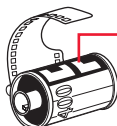

Filmpatrone

- ⊙ Verwenden Sie für diese Kamera 35mm-Filme mit DX-Code.
- ⊙ Bei einem Film mit DX-Code wird die Filmempfindlichkeit automatisch eingestellt.
- ⊙ Eine automatische Einstellung ist bei folgenden Empfindlichkeiten möglich: ISO 50, 100, 200, 400, 800, 1600 und 3200.
- ⊙ Bei einem Film ohne DX-Code wird die Empfindlichkeit automatisch auf ISO 100 eingestellt.
- 🔒 Achten Sie beim Einlegen oder Herausnehmen eines Films darauf, die Rückwand der Kamera nicht in direktem Sonnenlicht zu öffnen.



Empfohlener Filmtyp

Es empfiehlt sich, ISO 400-Filme zu verwenden, die bei Bildern mit Blitz gute Resultate ergeben und auch verwacklungsunschärfen reduzieren.

1. Öffnen Sie die Kamerarückwand.

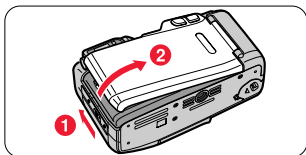

- ⊙ Verschieben Sie den Entriegelungshebel für die Kamerarückwand (1), um die Kamerarückwand (2) zu öffnen.

2. Legen Sie eine Filmpatrone ein.

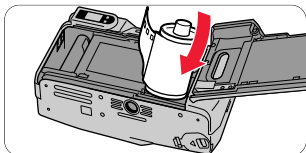

3. Ziehen Sie den Filmumfang bis zur roten Markierung heraus.

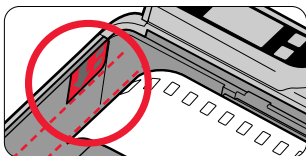

- ⊙ Wird der Filmumfang weiter als bis zu der roten Markierung eingeführt oder das Ende des Filmumfangs geknickt, wird der Film möglicherweise nicht korrekt transportiert.

-  Halten Sie die Filmpatrone fest, und achten Sie darauf, den Film richtig einzulegen. Der Film darf sich nicht nach oben wölben.

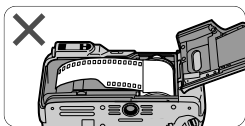
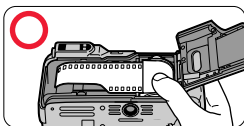

4. Schließen Sie die Kamerarückwand, und überprüfen Sie, ob der Film richtig eingelegt wurde.

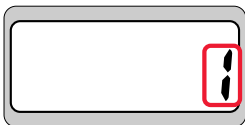

Lite Touch Zoom 140ED

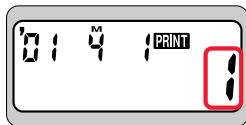

Lite Touch Zoom 140ED QD

- ⊙ Sobald die Kamerarückwand geschlossen ist, wird der Film automatisch zum ersten Bild transportiert. Bis dieser Vorgang abgeschlossen ist, blinkt " - - " im LC-Display.
- ⊙ Wenn der Film korrekt eingelegt wurde, erscheint " | " im LC-Display.
-  Wenn der Buchstabe " E " im LC-Display blinkt, ist der Film nicht richtig eingelegt. Öffnen Sie die Kamerarückwand nochmals, und legen Sie den Film erneut ein.

Einbelichten von Datum/Uhrzeit in Aufnahmen (nur Lite Touch Zoom 140ED QD)

- Wählen Sie mit der Taste **MODE/SEL** die Datums-/Uhrzeitanzeige aus.

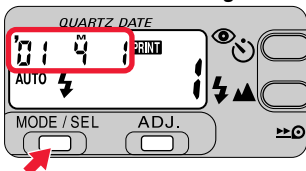

Das Jahr wird mit den ersten beiden Ziffern angegeben, und die Uhrzeit wird im 24-Stunden-Format angezeigt. Das Beispiel in der Abbildung zeigt den 1. April 2001.

- ⊙ Der Buchstabe "M" kennzeichnet die Monatsangabe, er wird aber nicht in die Bilder einbelichtet.
- ⊙ Mit jedem Tastendruck auf die Taste **MODE/SEL** wechselt die Anzeige wie unten dargestellt:

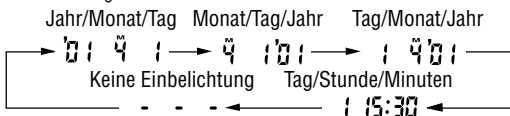

- ⊙ Wenn "**PRINT**" im LC-Display angezeigt wird, werden Datum/Uhrzeit der Aufnahme in das Bild einbelichtet.
- ⊙ Wählen Sie " - - - " (Keine Einbelichtung), wenn Datum/Uhrzeit nicht einbelichtet werden sollen.

Position von Datum/Uhrzeit

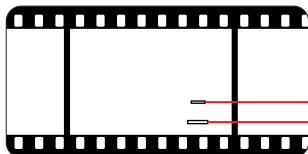

Position bei Panoramaaufnahmen
Position bei normalen Aufnahmen

- ⊙ In der Abbildung sind die Positionen der Einbelichtung zu sehen.
- 📌 Das einbelichtete Datum bzw. die Uhrzeit ist unter Umständen schwer zu erkennen, wenn das Motiv an der Einbelichtungsposition folgende Farbe aufweist:
 - Weiß oder hell.
 - Orange oder gelb.
- 📌 Wenn Sie ein Bild aufnehmen, dessen Nummer höher ist als die Anzahl der Bilder auf dem Film, werden Datum/Uhrzeit auf dem Bild möglicherweise nicht richtig einbelichtet.

Einstellen der Dioptrie

■ Drehen Sie den Regler für Dioptrieneinstellung.

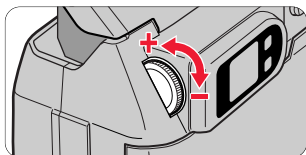

- ⊙ Wenn das Bild im Sucher nicht scharf ist, drehen Sie den Regler für Dioptrieneinstellung.

Vorsicht:

Wenn Sie durch den Sucher schauen und den Regler für die Dioptrieneinstellung bedienen, passen Sie auf, daß Sie sich beim Einstellen nicht mit dem Finger oder Fingernagel am Auge verletzen.

Hinweis zum Antibeschlag-Okular

Eine spezielle Kunststoffbeschichtung verhindert das Beschlagen des Okulars, wenn Sie die Kamera in einer kalten oder feuchtwarmen Umgebung einsetzen.

-  Wenn das Okular des Antibeschlag-Suchers verschmutzt ist, wischen Sie es vorsichtig mit einem trockenen, weichen Tuch (z. B. einem Objektivreinigungstuch) sauber. Drücken Sie dabei nicht zu stark auf. Andernfalls kann das Okular beschädigt werden.

G

Richtiges Halten der Kamera

■ Halten Sie die Kamera ruhig und fest.

<Wenn Sie die Kamera waagrecht halten>



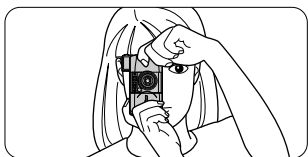

- ⦿ Stützen Sie die Ellbogen gegen den Körper ab, und halten Sie die Kamera mit beiden Händen.

<Wenn Sie die Kamera hochkant halten>





- ⦿ Wenn Sie die Kamera vertikal halten, achten Sie darauf, daß sich der Blitz wie in der Abbildung dargestellt oben befindet.

-  Verdecken Sie das Objektiv, das Autofokusfenster oder den Blitz nicht mit Fingern, Haaren oder dem Trageriemen.
-  Achten Sie darauf, nicht auf den Blitz zu drücken, wenn er aufgeklappt ist.

Drücken des Auslösers

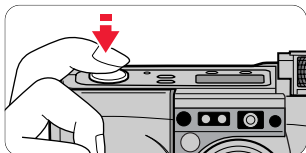
- 1. Drücken Sie die Taste leicht, und vergewissern Sie sich, daß die grüne LED leuchtet.**



- ⊙ Wenn Sie die Taste leicht drücken, werden Fokus und Belichtung eingestellt, und die grüne LED leuchtet auf.
- ⊙ Die Fokuseinstellung bleibt gleich (Fokusspeicherfunktion  S. 122), solange Sie den Auslöser leicht gedrückt halten.

- 2. Drücken Sie den Auslöser ganz nach unten, um das Bild aufzunehmen.**

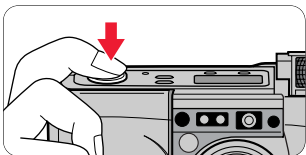

- ⊙ Der Blitz wird automatisch ausgelöst, wenn die Beleuchtung zu dunkel ist oder sich das Motiv im Gegenlicht befindet.
-  Wenn Sie den Auslöser abrupt ganz nach unten drücken, kann die Kamera leicht wackeln. Achten Sie also darauf, den Auslöser langsam zu drücken.

Auswählen des normalen oder des Panoramamodus

(nur Lite Touch Zoom 140ED QD)



Was ist der Panoramamodus?

Im Panoramamodus wird ein Bereich am oberen und unteren Rand des Filmstreifens ausgespart, so daß etwa $13 \times 36\text{mm}$ belichtet werden. Die Abzüge haben in der Regel eine Größe von etwa $89 \times 254\text{mm}$.

■ Wählen Sie den normalen oder den Panoramamodus aus.

Normaler Modus

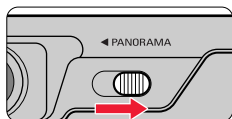

Stellen Sie den Panoramawählschalter in die rechte Position.



Normaler Modus

Panoramamodus

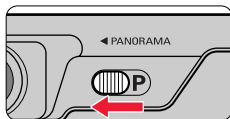

Stellen Sie den Panoramawählschalter in die linke Position.



Panoramamodus

- ⊙ Uhrzeit/Datum können auch im Panoramamodus einbelichtet werden (☞ S. 112).
- 📌 Das Entwickeln von Panoramabildern und die Anfertigung von Abzügen kann im Vergleich zu normalformatigen Bildern länger dauern und teurer sein.

Vorsicht:

Halten Sie die Kamera nicht zu nah vors Gesicht, wenn Sie den Panoramamodus betätigen. Andernfalls könnten Sie sich mit dem Finger am Auge verletzen.

Zoomen

- Drücken Sie die Tasten Zoom, um den Bildausschnitt zu wählen.

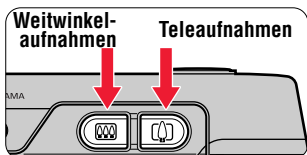

- Drücken Sie für eine Teleaufnahme (140mm) die Taste Zoom bzw. für eine Weitwinkelaufnahme (38mm) die Taste Zoom .
- Lassen Sie die Taste los, wenn das Bild in der gewünschten Größe angezeigt wird.
- Wenn die Kamera mehr als 2 Minuten lang nicht bedient wird, wechselt das Objektiv automatisch wieder in die Weitwinkelposition .

Beispiel für eine Teleaufnahme



Beispiel für eine Weitwinkelaufnahme



Fotografieren

Diese Kamera arbeitet mit einem hochpräzisen, passiven Breitfeld-Autofokussystem, mit dem Sie auch bei Fernaufnahmen oder beim Fotografieren durch ein Fenster mühelos fokussieren und Aufnahmen mit hoher Bildschärfe erzielen können.

- 1. Richten Sie die Markierung für den Autofokusrahmen in der Mitte auf das Hauptmotiv.**



Wenn sich das Hauptmotiv außerhalb des Autofokusrahmens befindet:

Verwenden Sie zum Fokussieren die Fokusspeicherfunktion (☞ S. 122).

- 2. Drücken Sie den Auslöser leicht.**

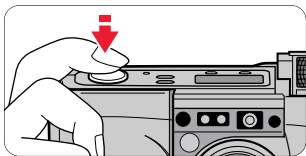



Wenn die grüne LED leuchtet/blinkt

Wenn der Fokus korrekt eingestellt ist, leuchtet die grüne LED auf. Die grüne LED blinkt langsam oder schnell, wenn das Motiv nicht fokussiert ist.

● **Langsames** Blinken zeigt an, daß das Motiv zu nahe ist.

Damit der Fokus korrekt eingestellt werden kann, halten Sie die Kamera mindestens 0,74m vom Motiv entfernt.

● **Schnelles** Blinken zeigt an, daß sich das Motiv nicht fokussieren läßt. Verwenden Sie die Fokusspeicherfunktion (☞ S. 122).

3. Drücken Sie den Auslöser nun langsam ganz nach unten.

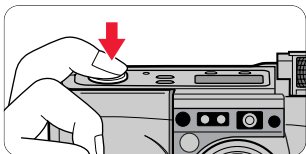

- Wenn Sie mit der Blitzautomatik arbeiten und das Motiv zu dunkel ist oder sich im Gegenlicht befindet, wird der Blitz automatisch ausgelöst.
- ☞ Wenn Sie den Auslöser abrupt ganz nach unten drücken, kann es Verwacklungsunschärfen geben.

☞ Wenn Sie die Kamera nicht benutzen, schließen Sie die Schiebeabdeckung, um die Batterie zu schonen.

Zurückspulen des Films

Der Film wird automatisch zurückgespult.

- ⊙ Wenn das Ende der Filmrolle erreicht ist, wird der Film automatisch zurückgespult.
 - ⊙ Während der Film zurückgespult wird, verringert sich die Zahl im Bildzähler nacheinander jeweils um eins. Ist der Film ganz zurückgespult, blinkt der Buchstabe "E" etwa 20 Sekunden und leuchtet dann stetig.
 - ⊙ Wenn während des Zurückspulens die Batterie leer wird, spult die Kamera den restlichen Film zurück, sobald eine neue Batterie eingelegt wird.
- 🔧 Öffnen Sie die Kamerarückwand erst, wenn der Buchstabe "E" zu blinken anfängt.

So spulen Sie einen nur teilweise belichteten Film zurück.

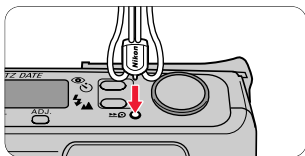

Drücken Sie mit der Spitze der Schlaufenöse oder eines Kugelschreibers die Taste zum Zurückspulen teilbelichteter Film (⏮).

- ⊙ Sobald das Zurückspulen beginnt, brauchen Sie die Taste nicht mehr gedrückt zu halten.

Entnehmen der Filmpatrone

1. Überprüfen Sie anhand der Anzeige des Buchstabens "E", ob der Film ganz zurückgespult ist.

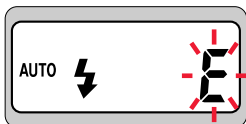

Lite Touch Zoom 140ED

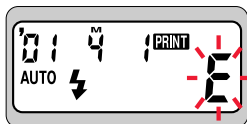

Lite Touch Zoom 140ED QD

2. Öffnen Sie die Rückwand, und nehmen Sie die Filmpatrone heraus.

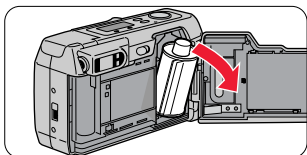

Wenn sich das Hauptmotiv nicht in der Bildmitte befindet

Fotografieren mit Fokusspeicherung

Wenn sich das Motiv, das scharfgestellt werden soll, außerhalb des Autofokusrahmens in der Bildmitte befindet, verwenden Sie die Fokusspeicherfunktion. Bei dieser Funktion können Sie den Bildausschnitt nach Wunsch verändern, während der Fokus unverändert bleibt.

1. Richten Sie die Kamera auf den gewünschten Bildausschnitt.



- ⦿ Wenn Sie in einer Situation wie im Beispiel oben, wenn sich das Hauptmotiv außerhalb des Autofokusrahmens befindet, den Auslöser drücken, wird der Bildhintergrund scharf eingestellt, und das Hauptmotiv ist verschwommen. Verwenden Sie in solchen Situationen die Fokusspeicherfunktion, und verschieben Sie den Bildausschnitt, während der Fokus auf dem Hauptmotiv gleich bleibt.

2. Richten Sie den Autofokusrahmen in der Mitte auf das Hauptmotiv, und drücken Sie den Auslöser leicht.



- ⦿ Wenn der Fokus korrekt eingestellt ist, leuchtet die grüne LED auf. Solange Sie den Auslöser leicht gedrückt halten, behält die Kamera die Fokuseinstellung unverändert bei.



Ändern Sie nicht die Entfernung zwischen Kamera und Motiv!

Solange die grüne LED leuchtet, bleibt der Fokus unverändert. Ändern Sie nicht die Entfernung zwischen Kamera und Motiv.

- 3.** Halten Sie den Auslöser leicht gedrückt, wählen Sie erneut den gewünschten Bildausschnitt, und drücken Sie den Auslöser dann ganz.



Beispiel



Schwer fokussierbare Motive

Bei Motiven der folgenden Art kann es zu Problemen beim Fokussieren kommen. Fokussieren Sie mit der Fokusspeicherfunktion (☞ S. 122) zunächst auf ein anderes Motiv, das sich im gleichen Abstand von der Kamera befindet, und wählen Sie dann den gewünschten Bildausschnitt.

- **Motive mit schwachen Kontrasten, zum Beispiel blauer Himmel oder glänzende Oberflächen wie Autolacke oder Wasserflächen.**

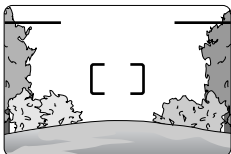

- **Motive mit immer gleichförmigen Strukturen, wie zum Beispiel Gebäude.**



- **Szenen mit mehreren Motiven in unterschiedlichem Abstand innerhalb des Autofokusrahmens.**



- **Motive bei starkem Gegenlicht oder Motive mit einem sehr hellen, glänzenden Hintergrund.**

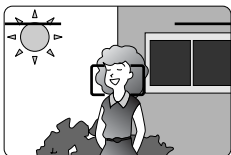

Nahaufnahmen



Der Mindestabstand zwischen Kamera und Motiv muß ca. 0,74m betragen.

Um ein Motiv, zum Beispiel eine Blume, so bildfüllend wie möglich aufzunehmen, können Sie bis auf etwa 0,74m an das Motiv herangehen.

- ◉ Wenn Sie die Taste Zoom in die Teleposition  bringen, läßt sich das Motiv noch größer darstellen.

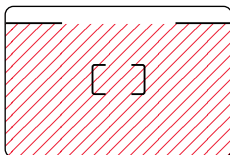

1. Richten Sie die Kamera so aus, daß sich der gewünschte Bildausschnitt innerhalb der Parallaxenausgleichsmarkierungen befindet.

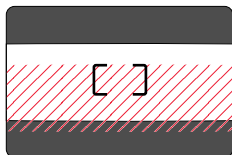

Normal



Panorama (nur Lite Touch Zoom 140ED QD)

-  Der in der Abbildung mit  markierte Bereich erscheint im Bild.
-  Verwenden Sie die Parallaxenausgleichsmarkierungen, wenn die Entfernung zwischen Kamera und Motiv weniger als 1m beträgt.

2. Achten Sie darauf, daß die grüne LED aufleuchtet, und drücken Sie dann den Auslöser.

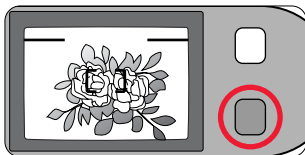

-  Wenn Sie näher als bis auf etwa 0,74m an das Motiv herangehen, blinkt die grüne LED zur Warnung langsam. Entfernen Sie sich vom Motiv, bis die grüne LED aufleuchtet.

Aufnahmen mit Blitz

Auswählen des Blitzmodus

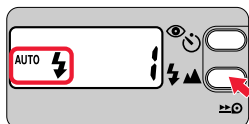

Lite Touch Zoom 140ED

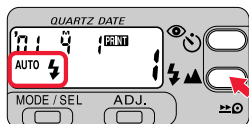

Lite Touch Zoom 140ED QD

- Mit der Taste  können Sie einen von fünf Blitzmodi auswählen.

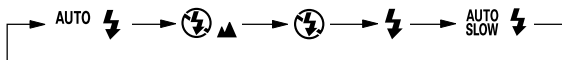

AUTO  : Blitzautomatik (👉 S. 128)

Der Blitz wird automatisch ausgelöst, wenn die Beleuchtung zu dunkel ist oder sich das Motiv im Gegenlicht befindet.

 : Unendlicheinstellung (👉 S. 134)

Für eine höhere Bildschärfe bei Fernaufnahmen oder Landschaften.

 : Blitzabschaltung (👉 S. 129)

Der Blitz wird auch bei Beleuchtungen nicht aktiviert, bei denen er normalerweise ausgelöst würde.

 : Blitz bei jeder Aufnahme (👉 S. 130)

Der Blitz wird unabhängig von den Lichtverhältnissen bei jeder Aufnahme ausgelöst.

AUTO SLOW  : Langzeitsynchronisation (👉 S. 131)

Das Motiv und der Hintergrund werden in der Dämmerung oder bei Nacht aufgehellt.



Wenn die orangefarbene LED leuchtet/blinkt

- Die orangefarbene LED leuchtet auf:
Der Blitz ist aufgeladen und kann ausgelöst werden.
- Die orangefarbene LED blinkt **langsam**:
Der Blitz wird gerade aufgeladen. Der Auslöser kann erst dann gedrückt werden, wenn die LED stetig leuchtet. Lassen Sie den Auslöser kurz los, und drücken Sie ihn dann erneut leicht. Wenn die orangefarbene LED leuchtet, kann der Auslöser gedrückt werden.
- Die orangefarbene LED blinkt **schnell**:
Der aufgeklappte Blitz wird heruntergedrückt. Der Blitz wird auch im Blitzmodus nicht ausgelöst, wenn Sie den Auslöser drücken. Berühren Sie den Blitzträger **NICHT**.

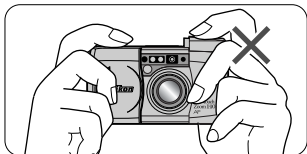
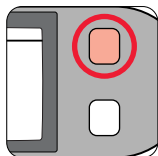

Reichweite des Blitzlichts

Die jeweiligen Werte für die Reichweite sind im folgenden angegeben.

Bei ISO 100-Filmempfindlichkeit

(Weitwinkel): ca. 0,74 bis 4,4m

(Telebereich): ca. 0,74 bis 2,5m

Bei ISO 400-Filmempfindlichkeit

(Weitwinkel): ca. 0,74 bis 8,8m

(Telebereich): ca. 0,74 bis 5,0m

So wird der Blitz automatisch ausgelöst

Blitzautomatik

Der Blitz wird automatisch ausgelöst, wenn die Beleuchtung zu dunkel ist oder sich das Motiv im Gegenlicht befindet.

1. Öffnen Sie die Schiebeabdeckung.

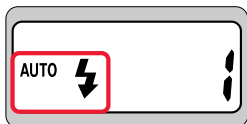

Lite Touch Zoom 140ED

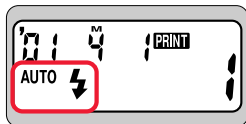

Lite Touch Zoom 140ED QD

- Wenn Sie die Schiebeabdeckung öffnen, wird die Kamera eingeschaltet, und der integrierte Blitz wird automatisch aufgeklappt. Die Anzeige "AUTO ⚡" erscheint auf dem LC-Display, und die Blitzautomatik wird automatisch ausgewählt.

Blitzautomatik bei Gegenlicht

Bei Gegenlichtaufnahmen wird der Blitz automatisch ausgelöst, während gleichzeitig die Belichtung für das Hauptmotiv und den Hintergrund ausgeglichen wird.

2. Achten Sie darauf, daß die orangefarbene und die grüne LED aufleuchten, und drücken Sie dann den Auslöser.

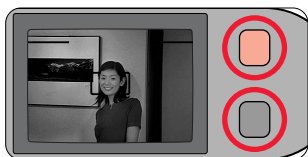

Beispiel



- Wenn die Beleuchtung hell genug ist, erscheint "AUTO ⚡" auf dem LC-Display, und der Blitz wird nicht ausgelöst.
- Wenn die orangefarbene LED blinkt, nachdem Sie den Auslöser leicht gedrückt haben, wird der Blitz aufgeladen, und der Auslöser ist blockiert. Drücken Sie erneut leicht auf den Auslöser, und drücken Sie den Auslöser ganz, wenn die orangefarbene LED aufhört zu blinken und stetig leuchtet.
- Wenn Sie den aufgeklappten Blitz herunterdrücken, wird kein Blitzlicht ausgelöst. Berühren Sie daher den Blitz NICHT.

So wird der Blitz deaktiviert

Blitzabschaltung

Diesen Modus sollten Sie wählen, wenn die Verwendung eines Blitzlichts verboten ist, zum Beispiel in Museen, oder wenn Sie bei Aufnahmen in der Dämmerung oder bei Nacht die Lichtverhältnisse möglichst naturgetreu wiedergeben wollen.

- 1. Verwenden Sie ein Stativ, oder stellen Sie die Kamera auf einer stabilen, waagerechten Oberfläche auf.**



Verwenden Sie bei Blitzabschaltung ein Stativ

Da in diesem Modus in der Regel eine längere Verschlusszeit gilt, empfiehlt sich die Verwendung eines Stativs, um Verwacklungsunschärfen zu vermeiden.

- 2. Drücken Sie die Taste , bis "  " im LC-Display erscheint.**

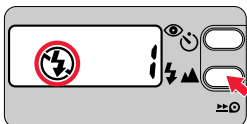

Lite Touch Zoom 140ED

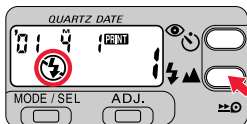

Lite Touch Zoom 140ED QD

- 3. Achten Sie darauf, daß die grüne LED aufleuchtet, und drücken Sie dann den Auslöser.**

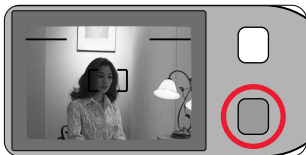

Beispiel



G

So wird der Blitz bei jeder Aufnahme ausgelöst

Blitz bei jeder Aufnahme

Wählen Sie diesen Modus, wenn der Blitz unabhängig von der Beleuchtung bei jeder Aufnahme ausgelöst werden soll.

- 1. Drücken Sie die Taste , bis "⚡" im LC-Display erscheint.**

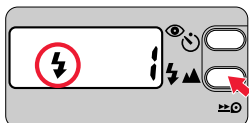

Lite Touch Zoom 140ED

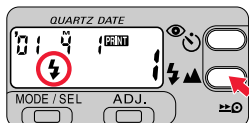



Lite Touch Zoom 140ED QD

- 2. Achten Sie darauf, daß die orangefarbene und die grüne LED aufleuchten, und drücken Sie dann den Auslöser.**



Beispiel



-  Wenn die orangefarbene LED blinkt, nachdem Sie den Auslöser leicht gedrückt haben, wird der Blitz aufgeladen, und der Auslöser ist blockiert. Drücken Sie erneut leicht auf den Auslöser, und drücken Sie den Auslöser ganz, wenn die orangefarbene LED aufhört zu blinken und stetig leuchtet.
-  Wenn Sie den aufgeklappten Blitz herunterdrücken, wird kein Blitzlicht ausgelöst. Berühren Sie daher den Blitz NICHT.

So fotografieren Sie ein Motiv bei Nacht

Langzeitsynchronisation

Mit diesem Modus werden das Motiv und der Hintergrund bei Aufnahmen in der Nacht oder in der Dämmerung aufgehellt.

- 1. Verwenden Sie ein Stativ, oder stellen Sie die Kamera auf einer stabilen, waagerechten Oberfläche auf.**



Verwenden Sie für die Langzeitsynchronisation ein Stativ

Da in diesem Modus in der Regel eine längere Verschlusszeit gilt, empfiehlt sich die Verwendung eines Stativs, um Verwacklungsunschärfen zu vermeiden.

- 2. Drücken Sie die Taste , bis "AUTO SLOW " im LC-Display erscheint.**

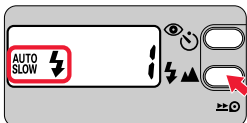

Lite Touch Zoom 140ED

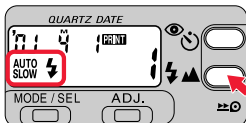

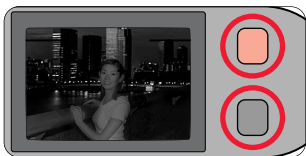

Lite Touch Zoom 140ED QD

- 3. Achten Sie darauf, daß die orangefarbene und die grüne LED aufleuchten, und drücken Sie dann den Auslöser.**



Beispiel



- ⦿ Wenn die Beleuchtung hell genug ist, erscheint "AUTO SLOW " auf dem LC-Display, und der Blitz wird nicht ausgelöst.
-  Wenn die orangefarbene LED blinkt, nachdem Sie den Auslöser leicht gedrückt haben, wird der Blitz aufgeladen, und der Auslöser ist blockiert. Drücken Sie erneut leicht auf den Auslöser, und drücken Sie den Auslöser ganz, wenn die orangefarbene LED aufhört zu blinken und stetig leuchtet.
-  Wenn Sie den aufgeklappten Blitz herunterdrücken, wird kein Blitzlicht ausgelöst. Berühren Sie daher den Blitz NICHT.

So verringern Sie den "Rote Augen"-Effekt

Modus zur Verringerung des "Rote Augen"-Effekts

Bei Blitzaufnahmen erscheinen die Augen einer aufgenommenen Person manchmal leuchtend rot. Verwenden Sie diesen Modus, um diesen "Rote Augen"-Effekt zu verringern.



Kamera und Motiv dürfen sich nicht bewegen!

Die Lampe zur Verringerung des "Rote Augen"-Effekts leuchtet etwa eine Sekunde auf, bevor der Blitz ausgelöst wird. Achten Sie darauf, die Kamera nicht zu bewegen, und achten Sie darauf, daß sich auch das Motiv nicht bewegt, bis der Blitz ausgelöst wird.

1. Drücken Sie die Taste , bis " " im LC-Display erscheint.

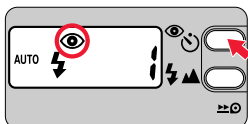

Lite Touch Zoom 140ED

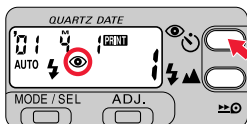

Lite Touch Zoom 140ED QD

- Mit jedem Tastendruck auf  wechselt die Anzeige wie unten angegeben:

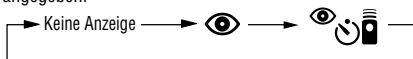

Keine Anzeige: **Der Modus zur Verringerung des "Rote Augen"-Effekts ist nicht eingeschaltet**



Der Modus zur Verringerung des "Rote Augen"-Effekts wird ausgeschaltet.



: **Modus zur Verringerung des "Rote Augen"-Effekts**

So verringern Sie den "Rote Augen"-Effekt



: **Selbstausslöser ( S. 134)/ Fernbedienungsmodus ( S. 135)**

Für Aufnahmen mit Selbstausslöser oder Fernbedienung.

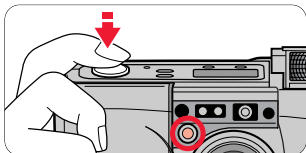

Beachten Sie, daß die Verringerung des "Rote Augen"-Effekts automatisch eingestellt wird, wenn der Selbstausslöser benutzt wird.

2. Richten Sie die Kamera auf den gewünschten Bildausschnitt, und drücken Sie dann den Auslöser halb.

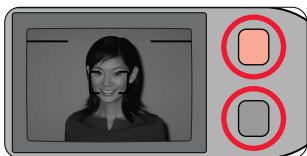

3. Achten Sie darauf, daß die orangefarbene und die grüne LED aufleuchten, und drücken Sie dann den Auslöser.



-  Wenn die orangefarbene LED blinkt, nachdem Sie den Auslöser leicht gedrückt haben, wird der Blitz aufgeladen, und der Auslöser ist blockiert. Drücken Sie erneut leicht auf den Auslöser, und drücken Sie den Auslöser ganz, wenn die orangefarbene LED aufhört zu blinken und stetig leuchtet.
-  Der Modus zur Verringerung des "Rote Augen"-Effekts wird nicht automatisch ausgeschaltet, wenn Sie die Kamera ausschalten. Drücken Sie zum Ausschalten dieses Modus die Taste , bis "👁️" im LC-Display ausgeblendet wird.



Hinweis zum Modus zur Verringerung des "Rote Augen"-Effekts

Dieser Modus ist für die Aufnahme von Motiven, die sich schnell bewegen, nicht zu empfehlen. Das ist darauf zurückzuführen, daß die Aufnahme erst etwa eine Sekunde nach dem Betätigen des Auslösers erfolgt, damit das Motiv zuvor mit der Lampe zur Verringerung des "Rote Augen"-Effekts angeleuchtet werden kann.

Fernaufnahmen oder Aufnahmen durch ein Fenster

Mit der Unendlicheinstellung können Sie bei Fernaufnahmen eine höhere Bildschärfe erzielen oder Landschaften durch ein Fenster fotografieren.

- 1. Drücken Sie die Taste , bis “” im LC-Display erscheint.**

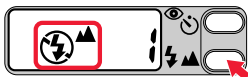

Lite Touch Zoom 140ED



Lite Touch Zoom 140ED QD

- 2. Achten Sie darauf, daß die grüne LED aufleuchtet, und drücken Sie dann den Auslöser.**

 Der Blitz wird in diesem Modus automatisch ausgeschaltet.

Der Selbstauslöser

Der Selbstauslöser gibt Ihnen die Möglichkeit, sich selber aufzunehmen.

- 1. Drücken Sie die Taste , bis “” im LC-Display erscheint.**



Lite Touch Zoom 140ED



Lite Touch Zoom 140ED QD

- ⊙ Verwenden Sie ein Stativ, oder stellen Sie die Kamera auf einer stabilen, waagrechten Oberfläche auf, wenn Sie den Selbstauslöser verwenden.

- 2. Richten Sie die Kamera auf den gewünschten Bildausschnitt, und drücken Sie den Auslöser.**

- ⊙ Fokus und Belichtung werden eingestellt, wenn Sie den Auslöser leicht drücken.
- ⊙ Wenn der Auslöser ganz gedrückt wird, blinkt die Selbstauslöseranzeige etwa 8 Sekunden lang und leuchtet dann 2 Sekunden stetig, bevor die Aufnahme erfolgt.
- ⊙ Nach der Aufnahme wird der Selbstauslösermodus wieder ausgeschaltet.

 Der Selbstauslösermodus wird automatisch ausgeschaltet, wenn Sie die Kamera mehr als ca. 2 Minuten lang nicht bedienen oder die Schiebeabdeckung schließen.

Die Fernbedienung (Sonderzubehör)

Mit der Fernbedienung können Sie die Kamera aus einer gewissen Entfernung auslösen.

- Wenn Sie die Fernbedienung zum ersten Mal benutzen, ziehen Sie die transparente Schutzfolie von der Fernbedienung ab.

1. Drücken Sie die Taste , bis " " im LC-Display erscheint.

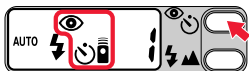

Lite Touch Zoom 140ED



Lite Touch Zoom 140ED QD

- Verwenden Sie ein Stativ, oder stellen Sie die Kamera auf einer stabilen, waagrechten Oberfläche auf, wenn Sie die Fernbedienung verwenden.
- Die Fernbedienung hat eine Reichweite von ca. 5m, wenn sie auf die Kamera gerichtet wird. Wenn die Entfernung zwischen Kamera und Motiv mehr als 5m beträgt, verwenden Sie den Selbstauslöser.
- Der Fernbedienungsmodus wird automatisch ausgeschaltet, wenn Sie die Kamera mehr als ca. 2 Minuten lang nicht bedienen oder die Schiebeabdeckung schließen.

2. Richten Sie die Kamera auf den gewünschten Bildausschnitt, richten Sie die Fernbedienung auf die Kamera, und drücken Sie den Auslöser.



- Die Selbstauslöseranzeige leuchtet etwa 2 Sekunden lang. Dann erfolgt die Aufnahme.
- Wenn seit der letzten Aufnahme nicht mehr als 2 Minuten vergangen sind, können Sie mit der Fernbedienung weiterfotografieren.
- Wenn der Fernbedienungssensor an der Kamera starker Lichteinstrahlung ausgesetzt ist, funktioniert die Fernbedienung unter Umständen nicht ordnungsgemäß.
- Die Lebensdauer der Batterie in der Fernbedienung beträgt etwa 5 Jahre. Wenn die Batterie leer ist, funktioniert die Fernbedienung nicht mehr. Tauschen Sie die Batterie in der Fernbedienung gegen eine neue aus ( S. 136).

Austauschen der Batterie in der Fernbedienung

1. Halten Sie den Batteriehalterlösehebel an der Fernbedienung in Richtung des Pfeils ① gedrückt, um den Batteriehalter zu entriegeln, und ziehen Sie den Batteriehalter aus der Fernbedienung heraus ②.

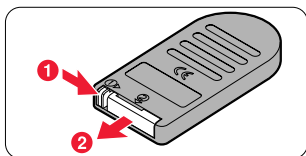

2. Tauschen Sie die Batterie aus.

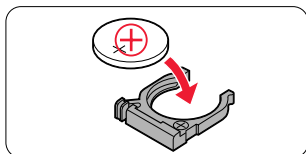

- ⦿ Verwenden Sie eine 3-V-Lithiumbatterie (CR2025).
- ⦿ Legen Sie die Batterie mit dem Pluspol ⊕ nach oben in den Batteriehalter ein.

3. Schieben Sie den Batteriehalter in die Fernbedienung, bis er mit einem Klicken einrastet.

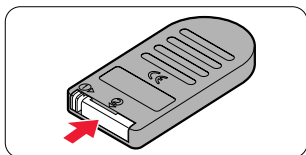

Achtung:

Bewahren Sie Batterien NICHT in der Reichweite von Kindern auf. Falls eine Batterie verschluckt wird, wenden Sie sich umgehend an einen Arzt.

Korrigieren von Datum und Uhrzeit

(nur Lite Touch Zoom 140ED QD)

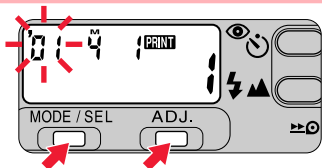

1. Drücken Sie mehr als 2 Sekunden lang die Taste MODE/SEL.

- Bei den Anzeigeformaten Jahr/Monat/Tag, Monat/Tag/Jahr oder Tag/Monat/Jahr für Datum und Uhrzeit blinkt die Zahlenangabe ganz links zuerst. Bei der Anzeige Tag/Stunde/Minuten blinkt die Zahlenangabe in der Mitte zuerst.
- Bei der Korrektur von Datum und Uhrzeit kann die Kamera ein- oder ausgeschaltet sein. Wenn die Kamera eingeschaltet ist, werden die Daten sofort gespeichert, wenn die Schiebeabdeckung geschlossen oder die Taste zum Zurückspulen teilbelichteter Filme bzw. die Taste Zoom während des Einstellens gedrückt wird.

2. Stellen Sie die blinkende Zahl mit der Taste ADJ. ein.

- Mit jedem Tastendruck auf ADJ. wird die Zahl um eins weitergeschaltet.
- Wenn Sie die Taste ADJ. mehr als 2 Sekunden lang gedrückt halten, laufen die Zahlen schnell durch.

3. Wenn die blinkende Angabe korrekt eingestellt ist, drücken Sie die Taste MODE/SEL erneut, so daß die nächste Angabe zu blinken beginnt.

- Stellen Sie die übrigen Zahlen wie in Schritt 2 und 3 erläutert ein. Wenn Sie Jahr/Monat/Datum oder Datum/Stunde/Minute eingestellt haben, schließen Sie den Einstellvorgang mit der Taste MODE/SEL ab. Wenn Jahr/Monat/Datum oder Datum/Stunde/Minute korrekt angezeigt werden, ist die Einstellung abgeschlossen.



Wenn die Batterie ausgetauscht wird

- Im LC-Display erscheint "00 0 00."
- Solange "00 0 00" angezeigt wird, werden Datum und Uhrzeit nicht in die Bilder einbelichtet. Stellen Sie Datum und Uhrzeit wie oben beschrieben ein.

G

Fehlersuche

Versuchen Sie zunächst, anhand der folgenden Tabelle die Fehlerursache zu ermitteln. Sie ersparen sich damit unter Umständen einen Besuch bei Ihrem Nikon-Kundendienstzentrum.

Problem		Ursachen und Abhilfemaßnahmen	Siehe Seite
Auslöser	Der Auslöser ist blockiert.	<ul style="list-style-type: none"> ● Die Schiebeabdeckung ist nicht ganz geöffnet. → Schieben Sie die Schiebeabdeckung vollständig auf, bis ein Klicken zu hören ist, so daß sich die Kamera einschaltet. 	109
		<ul style="list-style-type: none"> ● Die orangefarbene LED blinkt. → Der Blitz wird gerade aufgeladen. Lassen Sie den Auslöser kurz los, drücken Sie ihn erneut leicht und anschließend ganz, wenn die orangefarbene LED zu blinken aufhört und stetig leuchtet. ● Der Buchstabe "E" leuchtet im LC-Display. → In der Kamera befindet sich eine zurückgespulte Filmrolle. Legen Sie einen neuen Film ein. ● Es erscheint keine Anzeige im LC-Display. → Die Batterie ist erschöpft. Tauschen Sie sie gegen eine neue aus.* ● Alle Anzeigen im LC-Display blinken. → An der Kamera wurde eine Fehlfunktion festgestellt. Öffnen und schließen Sie die Schiebeabdeckung einmal, und schalten Sie die Kamera ein. Wenn die Kamera dann immer noch nicht ordnungsgemäß funktioniert, nehmen Sie die Batterie heraus. Achten Sie darauf, daß die Anzeigen erlöschen, und legen Sie die Batterie dann wieder ein.* 	107,127 110,111 120,121 108 108,109
Blitz	Der Blitz wird nicht ausgelöst.	<ul style="list-style-type: none"> ● Die orangefarbene LED blinkt. → Der Blitz wird gerade aufgeladen. Lassen Sie den Auslöser kurz los, drücken Sie ihn erneut leicht und anschließend ganz, wenn die orangefarbene LED zu blinken aufhört und stetig leuchtet. ● "⚡" leuchtet im LC-Display auf. → Der Blitz wird nicht ausgelöst, wenn das Motiv hell genug ist. Um den Blitz auszulösen, stellen Sie an der Kamera den Modus "Blitz bei jeder Aufnahme" ein. ● Es erscheint keine Anzeige, oder "█" blinkt im LC-Display. → Die Batterie ist fast oder ganz leer. Tauschen Sie sie gegen eine neue aus.* ● Die orangefarbene LED blinkt schnell. → Vergewissern Sie sich, daß der Blitz nicht heruntergedrückt wurde. Berühren Sie den Blitz nicht. 	107,127 128,130 131 108 107,127

Problem		Ursachen und Abhilfemaßnahmen	Siehe Seite
Unschärfe	Das Motiv erscheint auf dem Abzug verschwommen.	<ul style="list-style-type: none"> ● Bei der Aufnahme wurde die Kamera bewegt. → Drücken Sie den Auslöser behutsam, oder verwenden Sie ein Stativ, bzw. stellen Sie die Kamera auf einer stabilen, waagerechten Fläche auf. ● Ein Bereich vor oder hinter dem eigentlichen Motiv ist scharf eingestellt. → Das Motiv muß sich innerhalb der Markierung für den Autofokusrahmen befinden, bevor Sie den Auslöser drücken. Wenn kein korrekter Fokus eingestellt werden kann, verwenden Sie die Fokusspeicherfunktion. 	114,115 129,131 118,122 123
	Obwohl die Kamera eingeschaltet ist, erscheinen keine Anzeigen.	<ul style="list-style-type: none"> ● Die Batterie ist falsch eingelegt. → Legen Sie sie richtig herum ein.* ● Es ist keine Batterie eingelegt, oder die Batterie ist leer. → Legen Sie eine neue Batterie ein.* 	108 108,109
LC-Display	Die Zahl "f" erscheint nicht, wenn ein Film eingelegt wird.	<ul style="list-style-type: none"> ● Der Buchstabe "E" blinkt oder leuchtet. → Nehmen Sie den Film aus der Kamera, und legen Sie ihn erneut ein. 	110,111
Fernbedienung (sonderzubehör)	Mit der Fernbedienung läßt sich die Kamera nicht auslösen.	<ul style="list-style-type: none"> ● Sie befinden sich außerhalb der Reichweite der Fernbedienung. → Benutzen Sie die Fernbedienung in einer Entfernung von höchstens ca. 5m (in gerader Linie, nicht in einem Winkel) von der Kamera aus gesehen. 	135
		<ul style="list-style-type: none"> ● Seit Sie die Kamera in den Fernbedienungsmodus geschaltet haben, sind zwei oder mehr Minuten vergangen. → Schalten Sie die Kamera erneut in den Fernbedienungsmodus. 	135
		<ul style="list-style-type: none"> ● Die Fernbedienung wurde bei Gegenlicht verwendet. → Ändern Sie die Position der Fernbedienung. 	135
		<ul style="list-style-type: none"> ● Die Lebensdauer der Batterie in der Fernbedienung (5 Jahre) ist zu Ende. → Legen Sie eine neue Batterie ein. 	136

* Wenn die Batterie ausgetauscht bzw. herausgenommen und wieder eingelegt wird, werden Datum und Uhrzeit gelöscht. Stellen Sie sie erneut ein (☞ p. 137).

Hinweis zu elektronischen Kameras

Wenn die Kamera intensiver statischer Aufladung o. ä. ausgesetzt wird, kann es in seltenen Fällen vorkommen, daß die Kamera nicht mehr ordnungsgemäß funktioniert.

Nehmen Sie in einem solchen Fall die Batterie heraus, und legen Sie sie dann wieder ein.

Wenn die Batterie herausgenommen wird, werden Datum und Uhrzeit gelöscht. Stellen Sie Datum und Uhrzeit erneut ein, nachdem die Batterie wieder eingelegt wurde (☞ S. 137).

Tips zur Pflege der Kamera

Wenn die Kamera nicht benutzt wird:

Schließen Sie die Schiebeabdeckung, um die Kamera auszuschalten, wenn Sie sie nicht benutzen.

Auf diese Weise verhindern Sie, daß versehentlich eine Aufnahme erfolgt und der Batterie dadurch Strom entzogen wird.

Wenn die Kamera längere Zeit nicht benutzt wird:

Nehmen Sie die Batterie heraus, und bewahren Sie die Kamera in kühler, trockener und sauberer Umgebung auf.

Darüber hinaus empfiehlt es sich, einmal im Monat eine Batterie einzulegen und mehrmals den Blitz auszulösen. Auf diese Weise verhindern Sie, daß die Leistungsfähigkeit der Kondensatoren nachläßt.

Schützen Sie die Kamera vor Feuchtigkeit:

Die Lite Touch Zoom 140ED / Lite Touch Zoom 140ED QD ist nicht wasserdicht. Schützen Sie sie daher vor Regen, Salzwasser usw.

Schützen Sie die Kamera vor heftigen Erschütterungen:

Lassen Sie sie nicht fallen, und stoßen Sie mit ihr nicht gegen harte Oberflächen.

Wenn Sie die Kamera aufbewahren:

Lagern Sie die Kamera nicht in sehr warmer oder feuchter Umgebung, zum Beispiel in einem geschlossenen Auto oder Kofferraum oder vor einer Heizung. Schützen Sie sie vor Chemikalien wie Kampfer oder Naphthalin.

Es empfiehlt sich, die Kamera zusammen mit einem feuchtigkeitsabsorbierenden Mittel zu lagern.

Wartung:

Entfernen Sie Staub und Verschmutzungen mit einem weichen, trockenen Tuch oder einem handelsüblichen Staubbläser oder Pinsel.

Entfernen Sie Verunreinigungen auf dem Okular des Antibeschlag-Suchers vorsichtig mit einem trockenen, weichen Tuch (z. B. einem Objektivreinigungstuch).

Verwenden Sie den Blitz nur in Abständen:

Wenn der Blitz mehrmals hintereinander ausgelöst wird, erhitzen sich die Batterie und die Kamera.

Warten Sie in einem solchen Fall, bis Batterie und Kamera wieder abgekühlt sind, bevor Sie weitere Aufnahmen machen.

Wenn Sie in kalter Umgebung fotografieren wollen:

Wenn Sie die Kamera in kalter Umgebung verwenden wollen und die Batterie fast leer ist, funktioniert die Kamera unter Umständen nicht. Verwenden Sie bei niedrigen Temperaturen eine neue Batterie, halten Sie Ersatzbatterien warm, und verwenden Sie die Batterien abwechselnd.

Die Funktionsfähigkeit der Batterie wird möglicherweise bei normalen Temperaturen wiederhergestellt.

Technische Daten

Kameratyp

35mm-Kleinbildkamera mit Autofokus, Zentralverschluß und Nikon-Zoom-Objektiv

Geeignetes Filmmaterial

35mm-Kleinbildfilmpatrone mit DX-Code

Bildformat

Nomal: 24 × 36mm

Panorama (nur Lite Touch Zoom 140ED QD): 13,3 × 36mm

Objektiv

38mm (f/5,3)–140mm (f/10,5), 10 Elemente in 8 Gruppen (ED-Linse und asphärische Linse werden verwendet)

Verschluß

Programmierte elektronische, Verschlußlamellen dienen gleichzeitig als Blendenlamellen; Verschlußzeit: 2 bis 1/500 Sekunden

Sucher

Realbild-Sucher, Bildfeld: ca. über 80 % bei normalformatigen Bildern; ca. 0,44 fache Vergrößerung bei 38mm, ca. 1,29 fache bei 140mm; Dioptrieneinstellung: $-1,5\text{m}^{-1}$ ~ $+1,5\text{m}^{-1}$, Antibeslag-Sucher

Anzeigen im Sucher

Bildfeldrahmen (mit Parallaxenausgleichsmarkierungen), Panoramabildfeldrahmen (nur Lite Touch Zoom 140ED QD); Markierungen für Autofokusrahmen. Grüne LED (Fokusanzeige) – Leuchtet auf: Fokus eingestellt; Blinkt langsam (mit 2 Hz): Motiv zu nah für korrekten Fokus; Blinkt schnell (mit 8 Hz): Fokuseinstellung nicht möglich; Orangefarbene LED (Blitz bereit) – Leuchtet auf: Blitz bereit, Blinkt langsam (mit 4 Hz): Blitz wird geladen, Blinkt schnell (mit 8 Hz): Aufgeklappter Blitz wird heruntergedrückt.

Fokussierung

Passives Breitfeld-Autofokussystem. Aktiviert durch leichtes Drücken des Auslösers; Arbeitsbereich ab ca. 0,74m bis unendlich

Fokusspeicherung

Die Fokuseinstellung bleibt gespeichert, solange der Auslöser leicht gedrückt wird

Belichtungssteuerung

Elektronisch gesteuerte programmierte Belichtungsautomatik, Arbeitsbereich der Belichtungsautomatik: mit ISO 100 Lichtwert 4 – 16 bei 38mm bzw. Lichtwert 6 – 16 bei 140mm, mit ISO 400 Lichtwert 6 – 17 bei 38mm, Lichtwert 6 – 18 bei 140mm; Automatische Blitzzuschaltung bei schwacher Beleuchtung

Einstellungen für Filmempfindlichkeit

Automatische Einstellung möglich bei ISO 50, 100, 200, 400, 800, 1600 und 3200.

Filmeinzug

Nach Einlegen des Films automatischer Filmtransport bis zu erstem Bildfeld, mit Filmsichtfenster

Bildzähler

Im LC-Display angezeigt, vorwärtszählend, bei Filmrückspulung rückwärtszählend

Selbstausröser

Elektronisch gesteuert (aktiviert durch Drücken des Auslösers), Selbstausröseranzeige blinkt und leuchtet, sobald Kamera bereit, Vorlaufzeit 10 Sekunden, abschaltbar

Filmtransport

Nach jeder Aufnahme automatischer Weitertransport zum nächsten Bild; Automatische Rückspulung am Ende der Filmrolle; Rückspulung teilbelichteter Filme möglich.

Fernbedienung (sonderzubehör)

Drahtlose Infrarot-Fernbedienung (Verschluß auslösung mit einer Verzögerung von 2 Sekunden. Reichweite: ca. 5m in gerader Linie vor der Kamera. Eine 3-V-Lithiumbatterie (CR2025). Lebensdauer der Batterie : ca. 5 Jahre. Abmessungen (B × H × T) ca. 60 × 28 × 7mm. Gewicht (mit Batterie) ca. 10 g

Integrierter Blitz

Vier Blitzmodi: Blitzautomatik, Blitzabschaltung, Blitz bei jeder Aufnahme und Langzeitsynchronisation. Automatische Blitzauslösung bei unzureichender Helligkeit und bei Gegenlichtaufnahmen. Reichweite des Blitzes: bei ISO 100 ca. 0,74 - 4,4m (38mm), ca. 0,74 - 2,5m (140mm); bei ISO 400 ca. 0,74 - 8,8m (38mm), ca. 0,74 - 5,0m (140mm). Auslöser während Blitzladevorgang gesperrt, Blitzfolgezeit: ca. 6 Sekunden

Modus zur Verringerung des "Rote Augen"-Effekts

Die Lampe zur Verringerung des "Rote Augen"-Effekts leuchtet etwa eine Sekunde auf, bevor der Blitz ausgelöst wird.

Lebensdauer der Batterie

ca. 10 Filmrollen mit je 24 Aufnahmen (50 % der Aufnahmen mit Blitz)

Anzeigen im LC-Display (Bei eingeschalteter Kamera)

Bildzähler, Blitzmodus, Modus zur Verringerung des "Rote Augen"-Effekts, Selbstauslöser-/Fernbedienungsmodus, Unendlicheinstellung, Batterieanzeige, Datumseinbelichtung (nur Lite Touch Zoom 140ED QD), Uhrzeit/Datum (nur Lite Touch Zoom 140ED QD)

Stromquelle

Eine Lithiumbatterie mit 3 V (Typ CR123A oder DL123A)

Funktion zur Datumseinbelichtung (nur Lite Touch Zoom 140ED QD)

Einbelichtet mit 7-Punkt-LEDs, verfügbar bei Panoramaaufnahmen, automatische Einstellung der Filmempfindlichkeit mit DX-Codes (ISO 50–3200). Einbelichtetes Datum umfaßt Jahr, Monat, Tag, Stunden (24-Stunden-Format) und Minuten, fünf Möglichkeiten wählbar: Jahr/Monat/Tag, Monat/Tag/Jahr, Tag/Monat/Jahr, Tag/Stunde/Minute, keine Einbelichtung, Berücksichtigung der Schaltjahre bis 2040, Stromversorgung erfolgt der Kamerabatterie, Genauigkeit der eingebauten Uhr: ±90 Sekunden/Monat

Abmessungen (B × H × T)

ca. 114 × 62,5 × 43mm

Gewicht (ohne Batterie)

Lite Touch Zoom 140ED: ca. 220 g

Lite Touch Zoom 140ED QD: ca. 225 g

- Die technischen Daten gelten, wenn die Kamera mit einer neuen Batterie bei Zimmertemperatur (20 °C) verwendet wird.
- Änderungen der technischen Daten und der äußeren Ausstattung vorbehalten.

Sicherheitshinweise zum Umgang mit der Kamera

ACHTUNG (Warnhinweise zur Kamera)

- Versuchen Sie NICHT, selbst die Kamera zu zerlegen, zu repapieren oder Veränderungen daran vorzunehmen. Dabei besteht die Gefahr eines elektrischen Schlags, und auch an der Kamera könnte es zu Fehlfunktionen kommen.
- Wenn die Kamera herunterfällt oder anderweitig beschädigt wird, berühren Sie KEINE freiliegenden Metallteile im Inneren der Kamera. Dabei besteht die Gefahr eines elektrischen Schlags oder anderer Verletzungen. Nehmen Sie die Batterie heraus, und lassen Sie die Kamera bei einem autorisierten Nikon-Händler oder Nikon-Kundendienstzentrum reparieren.
- Wenn Sie an der Kamera Rauchentwicklung feststellen, nehmen Sie sofort die Batterie heraus. Wenn Sie die Kamera in einem solchen Fall weiterbenutzen, kann es zu Verbrennungen kommen. Seien Sie beim Entnehmen der Batterie sehr vorsichtig. Nehmen Sie die Batterie heraus, und lassen Sie die Kamera bei einem autorisierten Nikon-Händler oder Nikon-Kundendienstzentrum reparieren.
- Tauchen Sie die Kamera NICHT ins Wasser, und schützen Sie sie vor Spritzwasser oder Regen. Dabei besteht das Risiko eines Feuers oder eines elektrischen Schlags.
- Verwenden Sie die Kamera NICHT in einer feuer- oder explosionsgefährdeten Umgebung. Benutzen Sie die Kamera nicht in der Nähe von Staub oder brennbaren Gasen. Andernfalls besteht die Gefahr eines Brandes oder einer Explosion.
- Fotografieren Sie jemanden, der ein Fahrzeug lenkt, NICHT mit Blitzlicht. Dabei besteht Unfallgefahr.
- Lösen Sie den Blitz NICHT in geringem Abstand vor dem Gesicht einer anderen Person aus. Der Blitz kann zu einer Schädigung des Augenlichts führen. Wenn Sie ein Baby oder Kleinkind mit Blitz fotografieren wollen, halten Sie einen Abstand von mehr als 1m ein.
- Bewahren Sie das Kleinzubehör der Kamera außerhalb der Reichweite von Kindern auf. Kinder könnten die Batterien verschlucken. Falls eine Batterie verschluckt wird, wenden Sie sich umgehend an einen Arzt.
- Achten Sie darauf, daß sich die Trageschleufe NICHT um Ihren Hals wickelt. Achten Sie insbesondere darauf, daß Kinder sich die Trageschleufe NICHT um den Hals legen. Dabei besteht Erstickungsgefahr.
- Schauen Sie NICHT durch den Sucher direkt in die Sonne oder eine andere starke Lichtquelle. Dabei besteht die Gefahr von Netzhautschädigungen, die zu einer permanenten Beeinträchtigung des Sehvermögens führen können.

VORSICHT (Warnhinweise zur Kamera)

- Bedienen Sie die Kamera NICHT mit nassen Händen. Dabei besteht die Gefahr eines elektrischen Schlags.
- Bewahren Sie die Kamera außerhalb der Reichweite von Kindern auf. Kinder könnten sich an der Kamera verletzen.
- Betätigen Sie den Panoramawählschalter NICHT, während Sie durch den Sucher schauen. Dabei könnten Sie sich mit dem Finger oder Fingernagel am Auge verletzen.
- Wenn Sie durch den Sucher schauen und den Regler für die Dioptrieneinstellung bedienen, achten Sie auf Ihre Augen. Dabei könnten Sie sich mit dem Finger oder Fingernagel am Auge verletzen.
- Wenn Sie die Kamera nicht benutzen, schließen Sie die Schiebeabdeckung, und lassen Sie die Kamera nicht im direkten Sonnenlicht liegen. Sonnenlicht kann, wenn es direkt ins Objektiv fällt, einen Brand auslösen.
- Tragen Sie die Kamera NICHT, wenn sie auf einem Stativ montiert ist. Sie könnten irgendwo anstoßen und sich oder andere verletzen.

ACHTUNG (Warnhinweise zu Batterien)

- Werfen Sie gebrauchte Batterien NICHT ins Feuer. Dabei könnten die Batterien auslaufen, Feuer fangen oder explodieren.
- Versuchen Sie NICHT, Batterien kurzzuschließen oder zu zerlegen. Dabei könnten die Batterien auslaufen, Feuer fangen oder explodieren.
- Befolgen Sie alle Warnhinweise, die auf den Batterien aufgedruckt sind. Andernfalls könnten die Batterien auslaufen, Feuer fangen oder explodieren.
- Verwenden Sie ausschließlich Batterien, wie sie in dieser Bedienungsanleitung beschrieben sind. Andernfalls könnten die Batterien auslaufen, Feuer fangen oder explodieren.
- Bewahren Sie Batterien NICHT in der Reichweite von Kindern auf. Kinder könnten die Batterien verschlucken. Falls eine Batterie verschluckt wird, wenden Sie sich umgehend an einen Arzt.
- Tauchen Sie Batterien NICHT ins Wasser, und schützen Sie sie vor Spritzwasser oder Regen. Andernfalls könnten die Batterien auslaufen, Feuer fangen oder explodieren.
- Versuchen Sie NICHT, Batterien aufzuladen, es sei denn, es handelt sich um Akkus oder entsprechend gekennzeichnete aufladbare Batterien. Andernfalls könnten die Batterien auslaufen, Feuer fangen oder explodieren.

Free Manuals Download Website

<http://myh66.com>

<http://usermanuals.us>

<http://www.somanuals.com>

<http://www.4manuals.cc>

<http://www.manual-lib.com>

<http://www.404manual.com>

<http://www.luxmanual.com>

<http://aubethermostatmanual.com>

Golf course search by state

<http://golfingnear.com>

Email search by domain

<http://emailbydomain.com>

Auto manuals search

<http://auto.somanuals.com>

TV manuals search

<http://tv.somanuals.com>