

# OLYMPUS®

---

DIGITAL VOICE  
RECORDER

# DS-20

## INSTRUCTIONS

**EN** INSTRUCTIONS

**RU** ИНСТРУКЦИЯ

**CN** 使用说明书

**TW** 使用說明書

Thank you for purchasing an Olympus  
Digital Voice Recorder.

Please read these instructions for information  
about using the product correctly and safely.  
Keep the instructions handy for future reference.

---

To ensure successful recordings, we  
recommend that you test the record function  
and volume before use.

**EN**

# Table of Contents

Table of Contents .....	2
Safe and Proper Usage .....	4
General Precautions .....	5

## 1 Getting Started

Main Features .....	6
Identification of Parts .....	9
Inserting Batteries .....	11
Hold .....	12
Setting Time/Date (TIME&DATE) .....	13

## 2 Menu Setting

Menu List .....	15
-----------------	----

## 3 About Recording

Recording .....	17
Recording Modes (REC MODE) .....	19
Using the Variable Control	
Voice Actuator (VCVA) .....	20
Microphone Sensitivity (MIC SENSE) .....	22

## 4 About Playback

Playing .....	23
Repeat Playback .....	28
Noise Cancel Function .....	30

## 5 Other functions

Erasing .....	31
Index Marks .....	35
LCD Display Information .....	37
Formatting the Recorder (FORMAT) .....	39

## 6 Preparation Before Using DSS Player

Using DSS Player Software .....	41
Operating Environment .....	42
Installing Software .....	43
Using Online Help .....	45
Connecting to Your PC .....	46
Running DSS Player .....	50

---

## 7 DSS Player Expanded Functions

Upgrade Function ..... 51

## 8 Other Practical Use Methods

Using as External Memory  
of the Computer ..... 53

## 9 Other Information

Alarm Message List ..... 54  
Troubleshooting ..... 56  
Accessories (optional) ..... 58  
Specifications ..... 59  
Technical Assistance and Support ..... 60

1

2

3

4

5

6

7

8

9

# Safe and Proper Usage

---

**Before using your new recorder, read this manual carefully to ensure that you know how to operate it safely and correctly. Keep this manual in an easily accessible location for future reference.**

- The warning symbols indicate important safety related information. To protect yourself and others from personal injury or damage to property, it is essential that you always read the warnings and information provided.

## Using the Online Manual

---

When you install the DSS Player on your PC from the CD-ROM, you can use an online expanded version of this instruction manual, allowing you to learn more about the digital voice recorder.

If the DSS Player is installed, click on the [Start] button, select [All Programs], then [OLYMPUS DSS Player], then click on [DS-20 ONLINE INSTRUCTIONS]. You can read more about the items listed below.

Power Supply .....	12
Menu Setting Method .....	16
Recording from External Microphone or Other Devices .....	26
Timer Recording (TIMER REC) .....	28
Listening While Audio is Recorded (Recording Monitor) .....	32

Changing the Playback Speed (PLAY SPEED) .....	39
Continuous Playback (ALL PLAY) .....	41
Auto Backspace review (BACK SPACE) .....	44
Skip Interval Setting (SKIP SPACE) .....	45
Alarm Playback Function (ALARM) .....	48
Locking Files (LOCK) .....	55
LCD Contrast Adjustment (CONTRAST) .....	58
Backlight (BACKLIGHT) .....	59
System Sounds (BEEP) .....	60
Assigning Folder Names (FOLDER NAME) .....	61
Assigning File Comments (COMMENT) .....	64
Moving Files Across Folders .....	65
Uninstalling Software .....	74
Window Names (DSS Player) .....	81
Download Voice Files from the Recorder .....	82
Play a Voice File .....	84
Upload Voice Files to the Recorder .....	85
Send Voice Files with E-mail .....	87
Changing User ID .....	87
Changing a Folder Name .....	88
Editing File Comments .....	88
Editing a Template .....	89
USB Microphone/USB Speaker .....	90
Joining Files .....	94
Splitting Files .....	96
Menu Setting of this Recorder .....	98
Changing the USB Class (USB CLASS) .....	99

# General Precautions

---

- Do not leave the recorder in hot, humid locations such as inside a closed automobile under direct sunlight or on the beach in the summer.
- Do not store the recorder in places exposed to excessive moisture or dust.
- Do not use organic solvents such as alcohol and lacquer thinner to clean the unit.
- Do not place the recorder on top of or near electric appliances such as TVs or refrigerators.
- Avoid recording or playing back near cellular phones or other wireless equipment, as they may cause interference and noise. If you experience noise, move to another place, or move the recorder further away from such equipment.
- Avoid sand or dirt. These can cause irreparable damage.
- Avoid strong vibrations or shocks.
- Do not disassemble, repair or modify the unit yourself.
- Do not operate the unit while operating a vehicle (such as a bicycle, motorcycle, or go-cart).
- Keep the unit out of the reach of children.

## <Warning regarding data loss>

Recorded content in memory may be destroyed or erased by operating mistakes, unit malfunction, or during repair work.

It is recommended to back up and save important content to other media such as a computer hard disk.

## Batteries

---

### Warning

- Batteries should never be exposed to flame, heated, short-circuited or disassembled.
- Do not attempt to recharge alkaline, lithium or any other non-rechargeable batteries.
- Never use any battery with a torn or cracked outer cover.
- Keep batteries out of the reach of children.
- If you notice anything unusual when using this product such as abnormal noise, heat, smoke, or a burning odor:
  - ① remove the batteries immediately while being careful not to burn yourself, and;
  - ② call your dealer or local Olympus representative for service.

# 1 Main Features

This product is equipped with the following features.

- Connect the cradle and the USB connection cable to this recorder, and high speed data transfer to a computer can be performed. (P.46)
- This recorder can also be utilized as external memory of a computer. (P.53)
  - By connecting the computer with the USB, pictures, text data, etc. can be saved, and utilized to carry data.
- It has a large backlight full-dot display (LCD display screen).
  - The screen displays information about recorded voice files and easily understood operational messages.
- The recorder stores highly compressed DSS and WMA format voice messages in internal flash memory.\*1
- By using the built-in stereo microphone, 2 types of stereo recording modes, which are Stereo HQ (stereo high quality sound recording) and Stereo SP (stereo standard recording) and 3 types of monaural recording modes, which are HQ (high quality sound recording), SP (standard recording), and LP (long-term recording) can be selected.\*1 (P.19)

## Recording time

---

STEREO HQ mode : 2 hours 10 minutes

---

STEREO SP mode : 4 hours 20 minutes

---

HQ mode : 8 hours 45 minutes

---

SP mode : 20 hours 55 minutes

---

LP mode : 44 hours 45 minutes

---

- Available recording time for one continuous file. Available recording time may be shorter if many short recordings are made. (The displayed available recording time and recorded time are approximate indications.)
- You may assign your own names to folders.

- The five folders can hold 199 files each, for the maximum of 995 recordings. (☞ P.17)
- It has a built-in Variable Control Voice Actuator (VCVA) function. (☞ P.20)
- A timer recording function is built-in, which can record at a set time.
- You can input file comments.\*2
  - You can add comments of up to 100 characters to each recorded file.
  - This recorder has 10 pre-set comment templates.
- The recorder has a Noise Cancel Function.\*2 (☞ P.30)
  - Ruwisch & Kollegen GmbH Noise Suppression Technology reduces noise in files and enables clear sound playback.
- Recorded files may be moved from one folder to another.
- You can insert or delete index marks.\*2 (☞ P.35)
  - If you insert index marks during recording or playback, you will later be able to quickly find the recording you want to hear.
- The playback speed can be controlled as preferred.
- Fast forward and rewind are possible at a set interval.
- Comes with DSS Player software. (☞ P.41)
  - If you transfer voice files recorded with the recorder to a PC, you can easily play back, organize, and edit the files.
  - If you connect the recorder to a computer, you can use it as a USB microphone or USB speaker.
- The “DSS Player” can be upgraded to a “DSS Player Plus”, which is equipped with an enhanced functionality (Option). (☞ P.51)
  - In addition to the “DSS Player” functions, joining and splitting of the files and configuring the menu settings of this recorder, etc. can be performed.

The word "Plus" in white text on a black square background.

The “DSS Player” can be upgraded to “DSS Player Plus”, which is equipped with enhanced functionality (paid option). (☞P.51)

- \*1: DSS format in SP and LP mode recording, and WMA format in stereo HQ and stereo SP and HQ mode recording.
- \*2: For WMA files, these functions are only available for files recorded with this recorder or the IC recorders from Olympus.

IBM and PC/AT are the trademarks or registered trademarks of International Business Machines Corporation.

Microsoft, Windows and Windows Media are registered trademarks of Microsoft Corporation.

Intel and Pentium are registered trademarks of Intel Corporation.

CORTOLOGIC is a registered trademark of Ruwisch & Kollegen GmbH.

Other product and brand names mentioned herein may be the trademarks or registered trademarks of their respective owners.





# Identification of Parts

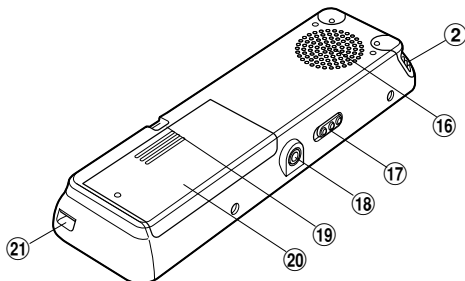
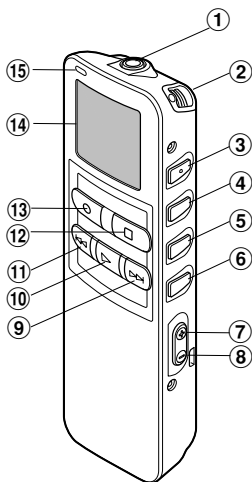

- ① MIC (Microphone) jack
- ② Built-in stereo microphone
- ③ INDEX/▲ button
- ④ DISPLAY/MENU/SET button
- ⑤ FOLDER/REPEAT/▼ button
- ⑥ ERASE button
- ⑦ VOL (+) button
- ⑧ VOL (-) button
- ⑨ FF (Fast Forward) button
- ⑩ PLAY button
- ⑪ REW (Rewind) button
- ⑫ STOP button
- ⑬ REC (Record) button
- ⑭ Display (LCD panel)
- ⑮ Record/Play indicator lamp
- ⑯ Built-in speaker
- ⑰ HOLD switch
- ⑱ EAR (Earphone) jack
- ⑲ Strap Hole
- ⑳ Battery cover
- ㉑ Cradle attachment point/PC (USB) terminal

# 1 Display (LCD Panel)

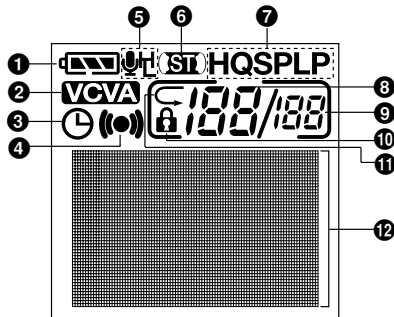

- ❶ Battery indicator
- ❷ VCVA (Variable Control Voice Actuator) indicator
- ❸ Timer recording display
- ❹ Alarm indicator
- ❺ Microphone sensitivity display
- ❻ Stereo display
- ❼ Record mode indicator
- ❽ Current file number
- ❾ Total number of recorded files in the folder
- ❿ Erase lock indicator
- ⓫ Repeat play indicator
- ⓬ Character Information display

# Inserting Batteries

1

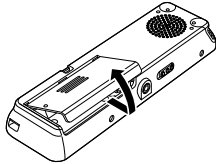

1 Lightly press down on the arrow and slide the battery cover open.

2

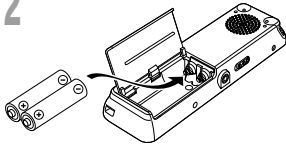

2 Insert two AAA alkaline batteries, observing the correct polarity.

3 Close the battery cover completely.

3

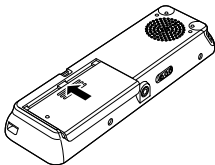

## Replacing batteries

The battery indicator on the display changes as the batteries lose power.

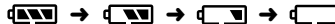

When  appears on the display, replace the batteries as soon as possible.

When the batteries are too weak, the recorder shuts down and “BATTERY LOW” appears on the display. AAA alkaline batteries are recommended.

**An optional Ni-MH Rechargeable Battery from Olympus can be used for the recorder (see P.58).**

## Notes

- Be sure to stop the recorder before replacing the batteries. Unloading the batteries while the recorder is in use may corrupt the file. If you are recording into a file and the batteries run out, you will lose your currently recorded file because the file header will not be able to close. It is crucial to change the batteries once you see only one Hash mark in the battery icon.
- Be sure to replace both batteries at the same time.
- Never mix old and new batteries, or batteries of different types and/or brands.
- If it takes longer than 1 minute to replace dead batteries, you may have to reset the time when you load fresh batteries (see P.13).
- Remove the batteries if you are not going to use the recorder for an extended period of time.

# Hold

1

Hold

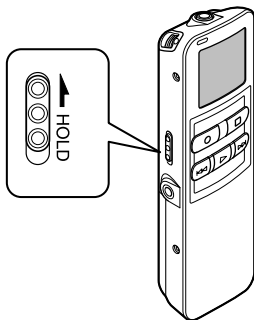

## Setting the **HOLD** switch to the **HOLD** position.

If you set the recorder to HOLD status by sliding the HOLD switch in the direction of the arrow, the current conditions will be preserved, and all buttons and switches except the HOLD switch will be disabled. This feature is useful when the recorder has to be carried in a bag or pocket.

**Remember to reset the HOLD switch when using the recorder.**

---

## Notes

- The display will flash if the switch is moved to hold in the stop status. At this time, if any button is pressed the clock display will flash for about 2 seconds, but will not operate.
- If the switch is moved to hold during playback (or recording), the playback (recording) status will stay and cannot be operated.  
(When playback has ended and the recording has ended due the remaining memory being used up, it will be in the stop state.)
- The alarm will sound at the scheduled time even if the recorder is set to hold. The recorder begins to play the file associated with the alarm when you press any button.
- Recording will start when the set time of the timer recording comes even while in hold.

# Setting Time/Date (TIME&DATE)

If you have set the time and date, information as to when an audio file is recorded is stored automatically with that file. The time and date should be set to ease file management tasks. Also, it is required when performing timer recording and alarm playback.

**The hour indicator will flash automatically when you load batteries before using the recorder for the first time, or after the recorder hasn't been used for a long time. Proceed from step 1.**

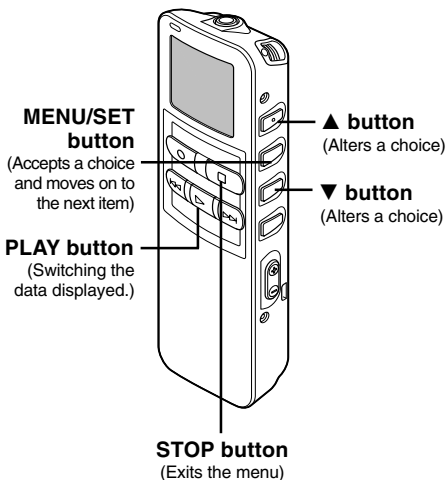

## 1 Set the hour.

- 1 Press the ▼ button or ▲ button to set the hour.
- 2 Press the **MENU/SET** button to accept the hour.

- You can choose between 12 and 24 hour display by pressing the **PLAY** button while setting the hour and minute.

Example: 5:45 P.M.  
5:45 PM ↔ 17:45  
(Initial setting)

## 2 Set the minute.

- 1 Press the ▼ button or ▲ button to set the minute.
- 2 Press the **MENU/SET** button to accept the minute.

## 3 Set the year.

- 1 Press the ▼ button or ▲ button to set the year.
- 2 Press the **MENU/SET** button to accept the year.

- You can choose the order of the year, month, day by pressing the **PLAY** button while setting them.

Example: January 14, 2005

1M 14D 2005Y  
(Initial setting)

↓  
14D 1M 2005Y

↓  
2005Y 1M 14D

### 4 Set the month.

- 1 Press the ▼ button or ▲ button to set the month.
- 2 Press the **MENU/SET** button to accept the month.

### 5 Set the date.

- 1 Press the ▼ button or ▲ button to set the date.
- 2 Press the **MENU/SET** button to accept the date.

### 6 Press the **STOP** button to close the menu.

When the date is confirmed, the recorder's clock will start to move. Set the time according to the time signal and press the **MENU/SET** button.

#### Note

If you press the **STOP** button during the setup operation, the recorder will save the items that were set to that point.

## Changing the Time/Date

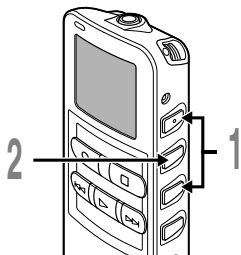

### 1 Press the ▼ or ▲ button in the sub menu screen, and select the "TIME&DATE".

See [P.16](#) regarding the sub menu.

### 2 Press the **MENU/SET** button.

Time/Date screen appears. The hour indicator flashes, indicating the start of the Time/Date setup process.

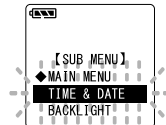

Follow the same steps starting at step 1 in "Setting Time/Date" ([P.13](#)).

# Menu List

## Main Menu

Press and hold the MENU/SET button for 1 second or longer.

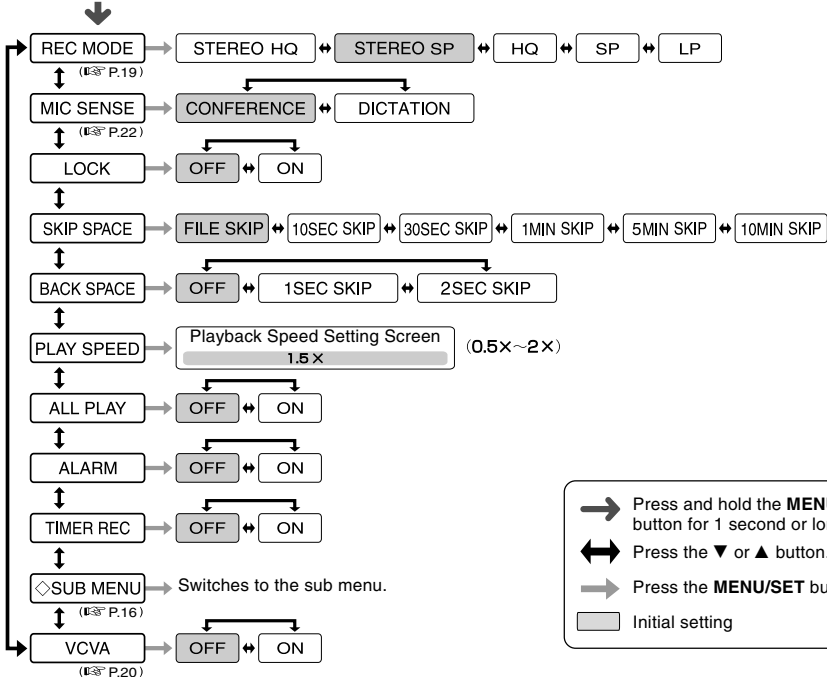

### Notes

- If you press the STOP button or the REC button, during a menu setup operation, the recorder will stop and apply the items that were set to that point. The set contents of the timer recording will be set, and goes to OFF.
- The recorder will stop if you leave it idle for 3 minutes during a menu setup operation, when a selected item is not available.

## Sub Menu

2

Menu List

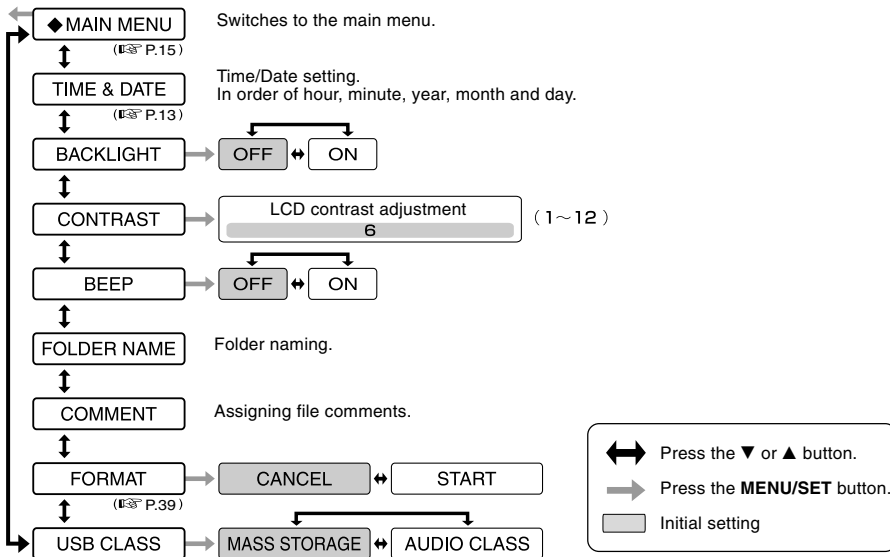

### Notes

- If you press the STOP button or the REC button, during a sub menu setup operation, the recorder will stop and apply the items that were set to that point.
- The recorder will stop if you leave it idle for 3 minutes during a sub menu setup operation, when a selected item is not applied.



# Recording

The recorder provides five folders, **A**, **B**, **C**, **D** and **E**, and each message recorded in a folder is saved as a Digital Speech Standard (DSS) file or a Windows Media Audio (WMA) file. These five folders can be selectively used to distinguish the kind of recording; for example, Folder **A** might be used to store private information, while Folder **B** might be dedicated to holding business information. Up to 199 messages can be recorded per folder. Stereo recording is possible, only when set to stereo HQ and stereo SP mode.

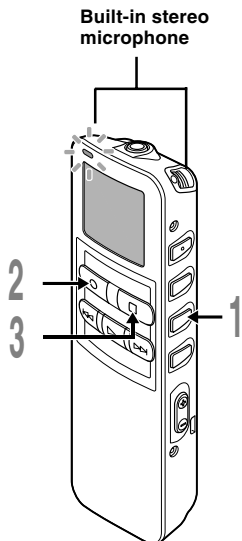

## 1 Press the **FOLDER** button to choose a folder.

The folder name is displayed.

- (a) Total number of recorded files in the folder
- (b) Current file number
- (c) Current folder

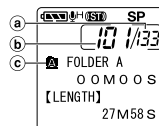

## 2 Press the **REC** button to start recording.

The record/play indicator lamp glows red. Turn the built-in stereo microphone in the direction to be recorded. The display changes depending on the recording mode (see P.19).

- (d) Current recording mode
- (e) Recording time
- (f) Remaining recording time

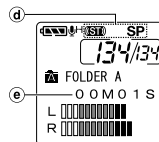

Display in the stereo recording mode

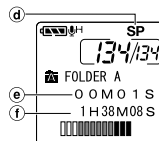

Display in the monaural recording

## 3 Press the **STOP** button to stop recording.

### Notes

- To ensure recording from the beginning, start speaking after you see the red record/play indicator lamp on.
- A beep will sound when remaining recording time reaches 60 seconds, 30 seconds, and 10 seconds while recording.
- “MEMORY FULL” or “FOLDER FULL” will be displayed when the memory or folder capacity is full. Delete any unnecessary files before recording any further (see P.31) or transfer voice files to your computer using DSS Player Software.
- DSS format in SP and LP mode recording, and WMA format in stereo HQ and stereo SP and HQ mode recording.
- While recording, pressing the PLAY button stops recording and plays back the current file.

## Recording functions

---

### Pause

Press the **REC** button while recording.

- ➔ “REC PAUSE” will flash on the display.
- The recorder will time out after 2 hours when left in “REC PAUSE”.

### Resume Recording

Press the **REC** button again.

- ➔ Recording will resume at the point of interruption.

# Recording Modes (REC MODE)

The recording mode can be chosen from Stereo HQ (stereo high quality sound recording) and Stereo SP (stereo standard recording), HQ (high quality sound recording), SP (standard recording), and LP (long-term recording).

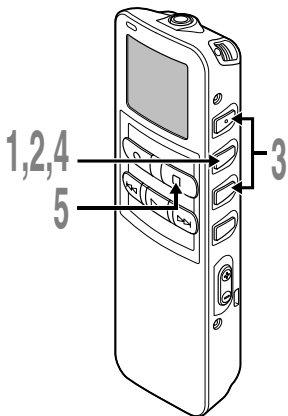

**1 Press and hold the MENU/SET button for 1 second or longer.**  
“REC MODE” will be displayed on the screen (see P.15).

**2 Press the MENU/SET button.**  
The recording mode setup process begins.

**3 Press the ▼ or ▲ button to choose from “STEREO HQ”, “STEREO SP”, “HQ”, “SP” and “LP”.**

**4 Press the MENU/SET button to complete the setup screen.**

**5 Press the STOP button to close the main menu.**

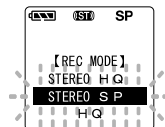
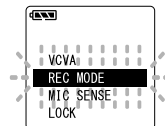

**3**

Recording Modes (REC MODE)

## Note

When a meeting and lecture is to be recorded clearly, set other than LP mode to record.

# Using the Variable Control Voice Actuator (VCVA)

When the microphone senses that sounds have reached a preset threshold volume level, the built-in Variable Control Voice Actuator (VCVA) starts recording automatically, and stops when the volume drops below the threshold level.

The VCVA feature extends recording time and conserves memory by turning off recording during silent periods. This helps make the playback, with no lulls or dead space, more efficient and convenient.

### 3

Using the Variable Control Voice Actuator (VCVA)

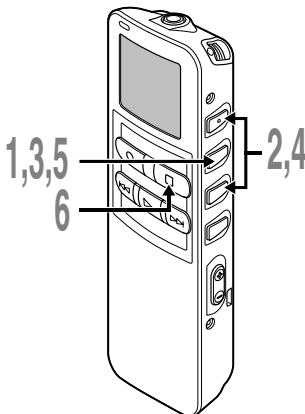

## 1 Press and hold the **MENU/SET** button for 1 second or longer.

The main menu opens (see P.15).

## 2 Press the **▼** or **▲** button to choose “VCVA”.

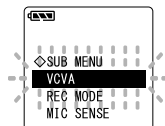

## 3 Press the **MENU/SET** button.

The VCVA setup process begins.

## 4 Press the **▼** or **▲** button to choose between “ON” and “OFF”.

ON: Will start recording in VCVA mode.

OFF: Will resume recording in normal mode.

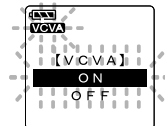

## 5 Press the **MENU/SET** button to complete the setup screen.

## 6 Press the **STOP** button to close the main menu.

When “ON” is selected, a VCVA indication will be displayed on the screen.

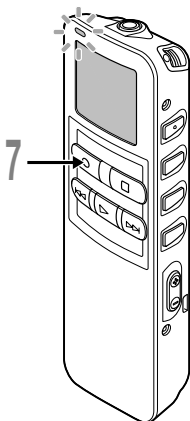

## 7 Press the REC button to start recording.

When the sound volume is lower than the preset threshold sound level, recording automatically stops after 1 sec approximately, and “STANDBY” flashes on the display. The record/play indicator lamp glows when recording starts and flashes when recording pauses.

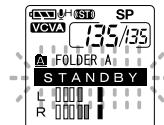

## Adjust the start/stop actuation level

### Press the FF or REW button to adjust the pause sound level during recording.

The VCVA level can be set to any of 15 different values. The higher the value, the more sensitive the recorder to sounds. At the highest value, even the faintest sound will activate recording.

The VCVA pause sound level can be adjusted according to the ambient (background) noise.

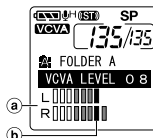

- (a) **Level meter (varies according to the sound volume being recorded)**
- (b) **Start level (moves to the right/left according to the set level)**

### Notes

- The start/stop actuation level also varies depending on the selected microphone sensitivity mode (P.22).
- If the starting level is not adjusted within 5 seconds, the display will return to the previous.
- If the surrounding noise is loud, the starting sensitivity of the VCVA can be adjusted according to the recording situation.
- To ensure successful recordings, prior testing and adjustment of the start/stop actuation level is recommended.

# Microphone Sensitivity (MIC SENSE)

Microphone sensitivity is adjustable to meet recording needs.

3

Microphone Sensitivity (MIC SENSE)

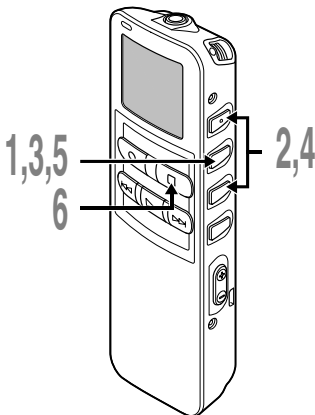

**1 Press and hold the MENU/SET button for 1 second or longer.**

The main menu opens (see P.15).

**2 Press the ▼ or ▲ button to choose “MIC SENSE”.**

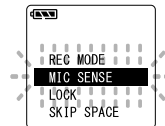

**3 Press the MENU/SET button.**

The microphone sensitivity setup process begins.

**4 Press the ▼ or ▲ button to choose between “CONFERENCE” and “DICTATION”.**

CONFERENCE:

High-sensitivity mode that records sounds in all directions.

DICTATION:

Low-sensitivity mode suited for dictation.

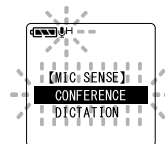

**5 Press the MENU/SET button to complete the setup screen.**

**6 Press the STOP button to close the main menu.**

## Note

When the speaker's voice is to be recorded clearly, set to dictation mode and move the built-in stereo microphone close to the speaker's mouth (5 to 10 cm) and record.

# Playing

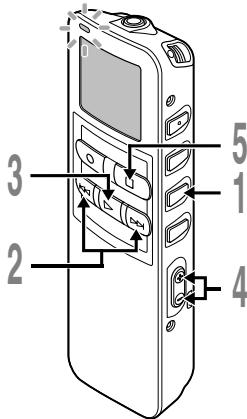

**1 Press the FOLDER button to choose folder.**

**2 Press the FF or REW button to choose the file that you want to play.**

If you keep pressing the FF or REW button in stop mode, the recorder continuously skips to the beginnings of files.

**3 Press the PLAY button to start playback.**

The record/play indicator lamp glows green.

- a Current playback time
- b Total recording time of the file being played

**4 Press the VOL (+) or VOL (-) button to select the proper sound volume.**

The display shows the volume level. You can choose between 0 to 30.

**5 Press the STOP button at any point you want to stop the playback.**

Resume playback by pressing PLAY button again.

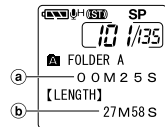
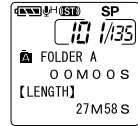

## Save Function of the Playback End Position

When the STOP button is pressed during playback and it stops in the middle of the file, the stop position is memorized automatically. Even when it moves to other files with the FF or REW button, playback can be resumed from the place which was interrupted previously and returns to the memorized stop position easily with the FF or REW button. When it returns to the stop position with the FF or the REW button, "PREVIOUS STOP POINT" will be displayed in the display.

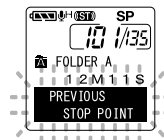

And the file playback and stopping changes the end position and memorize the stop position as new end position.

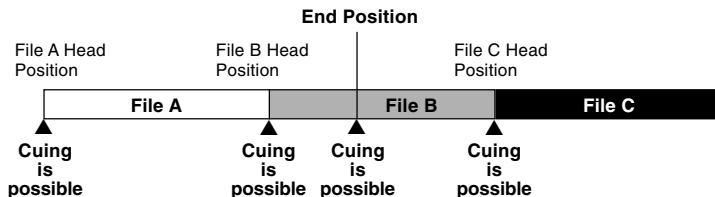

### Note

The playback ending position will be canceled, if recording, PC connection, changing folders, file deletion and battery removal are executed.



Playback functions	Operation	How to Cancel
<b>Fast Playback</b> <b>Slow Playback</b>	Press the <b>PLAY</b> button once while playing a file.*1 ➤ The recorder plays at a set speed. The playback speed can be set from 0.5 to 2 times.	Press the <b>PLAY</b> button. ➤ Playback returns to normal rate.
<b>Cue (CUE)</b>	Hold the <b>FF</b> button while playing a file.*2 ➤ The recorder stops when it reaches the end of the file. Continue pressing the <b>FF</b> button to proceed with the cue from the beginning of the next file.*3	Release the <b>FF</b> button. ➤ Replays at the original speed.
<b>Review</b>	Hold the <b>REW</b> button while playing a file.*2 ➤ The recorder stops when it reaches the beginning of the file. Continue pressing the <b>REW</b> button to proceed with the review from the end of the previous file.*3	Release the <b>REW</b> button. ➤ Replays at the original speed.
<b>Skipping to beginning of a file*4</b>	Press the <b>FF</b> button during playback, fast playback, or slow playback. ➤ The next file is cued and playback starts at the original speed.*5 Press the <b>REW</b> button during playback, fast playback, or slow playback. ➤ The file being played is cued and playback starts at the original speed.*5 Press the <b>REW</b> button 2 times during playback, for fast playback or slow playback. ➤ The previous file is cued, and playback starts at the original speed.*5	_____
<b>Fast forward*6</b> <b>rewind*6 *7</b> <b>within a set time</b>	Press the <b>FF</b> button during playback, fast playback, or slow playback. ➤ The file during playback fast forwards for the set time, and playback starts at the original speed.*8 Press the <b>REW</b> button during playback, fast playback, or slow playback. ➤ The file during playback rewinds for the set time, and playback starts at the original speed.*8 *9	_____

- \*1 The above-mentioned playback functions and the insertion of index mark (ⓂP.35) are also enabled during fast/slow playback as well as normal playback.
- \*2 When pressing the FF or REW button continuously while stopped, the cue of the file start position and previous file end position (ⓂP.24) will be executed continuously (skip/reverse skip).
- \*3 When the index mark is shown in the middle of a file, it will stop temporarily in the position of the index mark.
- \*4 When the skip interval is set to file skip in the menu setting. It is set to file skip in the initial setting.
- \*5 When the index mark is shown in the middle of a file, playback starts at the position of the index mark.
- \*6 When the skip interval is set at other than file skip in the menu setting.
- \*7 When playback was set to "OFF" previously in the menu setting.
- \*8 When the index mark is shown before the set time the playback will start in the position of the index mark.
- \*9 If both of the skip interval and the previous playback are set, the time setting for previous playback overrides the time setting for skip interval.

### Notes

- When the noise cancel function (Ⓜ P.30) is set to "LOW" or "HIGH", the playback speed cannot be set.
- When the previous playback is set, the FF button is disabled and will not skip to the cue of the file start position or the index mark position.

## Last File End

When the following operation is executed and it reaches to the end of the last file during playback, "END" will be displayed and flashing for 5 seconds in the display.

- Press the FF button (skip)
- Press the FF button continuously (CUE)
- Playback last file

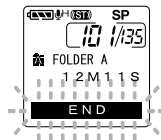

Operating the FF or REW button while "END" is displayed and flashing, the following operation can be executed.

### Operation

Press the **REW** button continuously.

- Continuously rewind (REVIEW) from the last file end (☞ P.25).

Set other than file skip in the skip interval or, press the **REW** button when the previous playback is set to ON.

- The nearest of the set time interval or index mark, or only the return time of the previous playback, will start the playback in reverse skip.

Set the file skip in the skip interval or, press the **REW** button when the previous playback is set to OFF.

- The playback will start in reverse skip; either at the nearest last file start position or the index mark.

Press the **FF** button.

- Skips to the starting position of the head file, and stops.

Press the **FF** button continuously.

- It skips continuously from the starting position of the head file, and it will stop if the FF button is released.

### Note

After "END" is displayed for 5 seconds and flashing, it returns to the start position of the last file and stop.

# Repeat Playback

This function enables repeated playback of part of the file being played. If the continuous playback function is used together, two or more files can be repeatedly replayed as long as they are in the same folder.

4

Repeat Playback

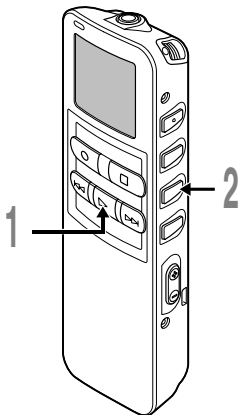

## 1 Choose the file for Repeat Playback, and press the **PLAY** button.

File playback begins.

## 2 Press the **REPEAT** button briefly at the point you want to start Repeat Playback.

“REPEAT END?” flashes until you designate the end point.

Even while “REPEAT END?” is flashing, changing the playback speed, fast forward, rewind and cue (P.25) can be executed the same as during normal playback, and it can be advanced quickly to the end position. Also, when it reaches to the end of the file, which will become the end position, then repeat playback will start.

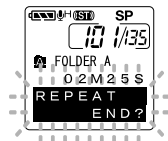

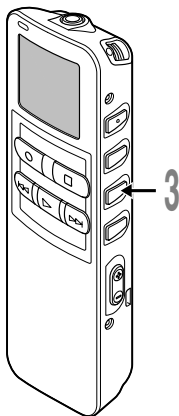

### 3 Press the **REPEAT** button briefly again at the position you want **Repeat Playback** to end.

The recorder repeatedly plays back the section between the start and the end positions until you cancel Repeat Playback.

If continuous playback is set to ON, the end position can be set to the extent of the last file in the folder.

The playback speed, index mark insertion/removal, and noise cancellation can be set during continuous playback as well as normal playback.

### 4 **Cancel the continuous playback function.**

- Pressing the REPEAT button briefly will return to the normal playback.
- Pressing the STOP button will cancel the continuous playback function and stop the playback.

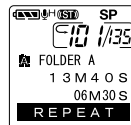

4

Repeat Playback

---

#### Note

To use this function, briefly press the REPEAT button. If you hold it 1 second or longer, the Moving Files screen appears.

# Noise Cancel Function

If recorded audio is difficult to understand because of noisy surroundings, adjust the Noise Cancel setting level. Noise will be reduced in the file when its played back for better sound quality.

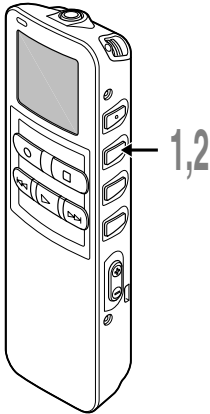

## 1 Press and hold the **MENU/SET** button for 1 second or longer while the file is playing.

Displays currently set Noise Cancel level.

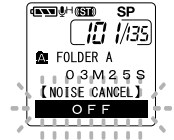

## 2 Press the **MENU/SET** button again to choose a noise cancel level.

The levels switch in the following rotation, “OFF” “LOW” “HIGH”.

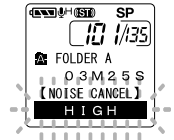

If the Noise Cancel level is set to “LOW” or “HIGH”, the level setting is displayed for 5 seconds when a file is played back.

To change the Noise Cancel level setting, press the MENU/SET button while the level setting is displayed.

### Notes

- If you set it to “LOW” or “HIGH”, the display flashes the Noise Cancel level for about 5 seconds when a file is played back.
- If you set Noise Cancel to “LOW” or “HIGH”, the setting remains valid until it's set to “OFF”.
- Noise cancel cannot be used during fast playback/slow playback (P.25).
- If the noise cancel is set to the file recorded in Stereo HQ or Stereo SP mode, it will be played back in monaural.

# Erasing

## Erasing One File at a Time

A selected file can be erased from a folder.

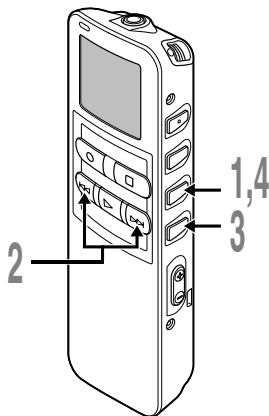

1 Press the **FOLDER** button to choose a folder.

2 Press the **FF** or **REW** button to choose the file you want to erase.

a File to be erased

3 Press the **ERASE** button.  
“CANCEL” is flashing.

4 Press the **▼** button to choose the “START”.

“START” is flashing. When the **▲** button is pressed, it will return to the flashing display of “CANCEL”.

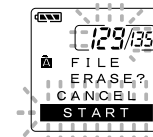
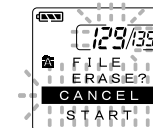
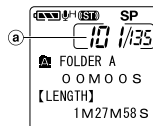

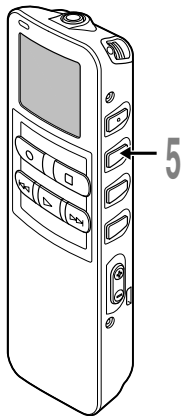

- 5 Press the MENU/SET button while “START” flashing.**  
The display changes to “FILE ERASE!” and erasing will start.

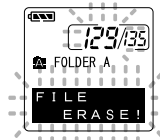

“ERASE DONE” is displayed when the file is erased. File numbers will be reassigned automatically.



## 5

### Erasing

#### Notes

- An erased file cannot be restored.
- The file set to erase lock will not be erased.
- If operation is not executed for 8 seconds during the setting, it will return to the stop status.
- Completion of erasing may take 10 seconds. Never do anything during this period because data may be corrupted. Removing or setting batteries is not permissible, whether or not the batteries are set in the recorder.



# Erase All Files from a Folder

All files in a folder can be erased simultaneously, except for locked files.

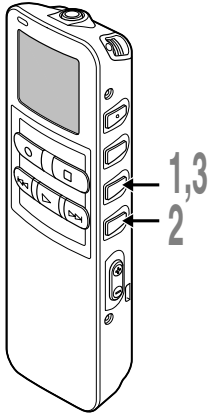

**1** Press the **FOLDER** button to choose the folder you want to erase all files.

Ⓐ Folder from which to erase files

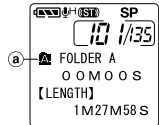

**2** Press the **ERASE** button for 3 seconds or longer. "CANCEL" is flashing.

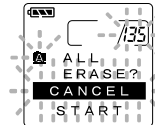

5

Erasing

**3** Press the **▼** button to choose the "START".

"START" is flashing. When the **▲** button is pressed, it will return to the flashing display of "CANCEL".

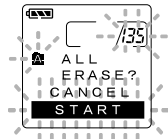

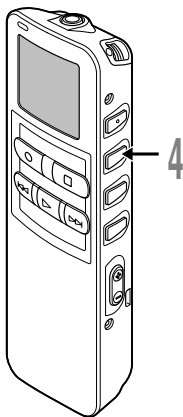

- 4 Press the **MENU/SET** button while “**START**” flashing.**  
The display changes to “**ALL ERASE!**” and erasing will start.

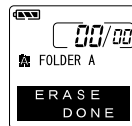
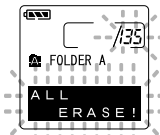

“ERASE DONE” is displayed when the files are erased. Locked files are reassigned file numbers in ascending order.

## 5

### Erasing

#### Notes

- An erased file cannot be restored.
- The file set to erase lock will not be erased.
- If operation is not executed for 8 seconds during the setting, it will return to the stop status.
- Completion of erasing may take 10 seconds. Never do anything during this period because data may be corrupted. Battery removal setting/removal are not permissible, whether or not the battery is set in the recorder.

# Index Marks

Index marks can be placed in a file during recording or playback to provide a quick and easy way of keeping track of important sections in the file.

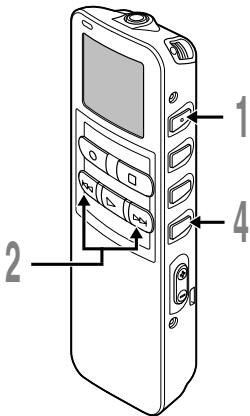

## Setting an Index Mark

- 1 Press the **INDEX** button during recording or playback to set an index mark.

An index number appears on the display.

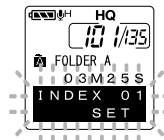

## Locating an Index Mark

- 2 Hold the **FF** or **REW** button while playing a file.

The recorder stops for 1 second when it reaches the index mark.

## Clearing an Index Mark

- 3 Locate the index mark you want to clear.

- 4 Press the **ERASE** button while the index number appears for approximately 2 seconds on the display.

The index mark is erased.

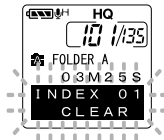

5

Index Marks

### Notes

- Up to 16 index marks can be set in a file. Attempting to set more index marks will cause "INDEX FULL" to appear on the display.
- Index marks cannot be set or cleared in a locked file.
- In case of WMA files, index marks can only be placed in files recorded with Olympus recorders.
- If the REW button is pressed in the set status of "1 SEC SKIP" or "2 SEC SKIP" in the previous playback, it will reverse skip for only the set time.

# LCD Display Information

The LCD screen on the recorder can display 6 different format of information by pressing the DISPLAY button. This help review and confirm different recorder settings and file information.

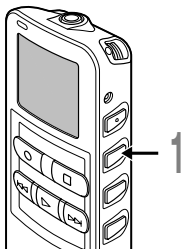

## 1 Press the **DISPLAY** button.

The LCD display views will switch every time the DISPLAY button is pressed.

## While in stop or playback mode

When pressing Display, the recorder will cycle through ① to ⑥. If there is no file, ⑤ and ⑥ will display alternately.

### ① File length

Shows how long a file is.

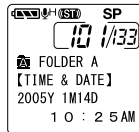
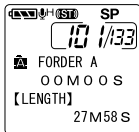

### ⑥ Current time and date

Shows the current time and date. (During playback, the "TIME & DATE" or the counter appears.)

### ② Time stamp

Shows the year, month, and date that the file was recorded.

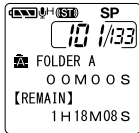
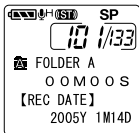

### ⑤ Memory remaining

Shows remaining recording time.

### ③ Time stamp

Shows the time that the file was recorded.

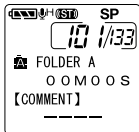
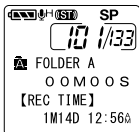

### ④ File comment\*

Shows comment added to a file. (If there is no comment, "----" will appear.)

\* If a comment contains many characters, it will scroll horizontally to display the complete

## While in record mode

Displays ① and ② alternately.

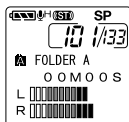

Display in the stereo recording mode

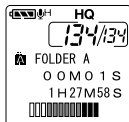

Display in the mono recording mode

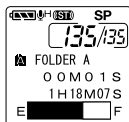

- ① **Recording level meter**  
Displays the audio input level in graphics. The display of the audio input level is different depending on stereo recording or mono recording.

- ② **Remaining memory bars**  
Displays the remaining time available for recording in B mode and count-down mode.

## While recording in VCVA mode

Displays ① and ② alternately.

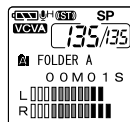

Display in the stereo recording mode

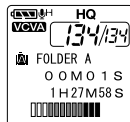

Display in the mono recording mode



- ① **VCVA recording level meter**  
Displays the audio input level and start level in graphics. (Displays in "Waiting" if it has not reached to the VCVA start level).  
The display of the audio input level is different depending on stereo recording or mono recording.

- ② **Remaining memory bars**  
Displays the remaining time available for recording in B mode and count-down mode.

# Formatting the Recorder (FORMAT)

If you format the recorder, all function settings will return to their defaults\*.  
All files\*\* stored in the recorder will be deleted.

If you have important files that you want to save, connect the recorder to a computer and transfer those files from the recorder to the computer before formatting the device.

\* Date and time settings will not be cleared, so you won't need to set them again.

\*\* Locked files will also be deleted.

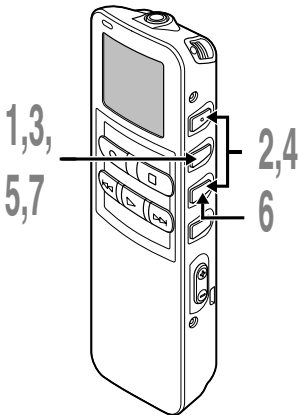

**1 Press and hold the MENU/SET button for 1 second or longer.**

The main menu opens (see P.15).

**2 Press the ▼ or ▲ button to choose “◇SUB MENU”.**

**3 Press the MENU/SET button.**

The sub menu opens (see P.16).

**4 Press the ▼ or ▲ button to choose “FORMAT”.**

**5 Press the MENU/SET button.**

“CANCEL” is flashing.

**6 Press the ▼ button to choose “START”.**

“START” is flashing. When the ▲ button is pressed, it will return to the flashing display of “CANCEL”.

**7 Press the MENU/SET button.**

After “DATA WILL BE CLEARED” turns on for about 2 seconds, “CANCEL” will flash.

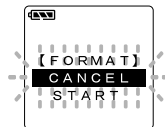
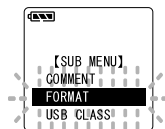

5

Formatting the Recorder (FORMAT)

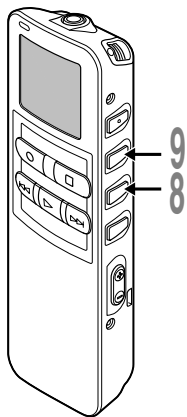

### 8 Press the ▼ button again to choose “START”.

“START” is flashing. When the ▲ button is pressed, it will return to the flashing display of “CANCEL”.

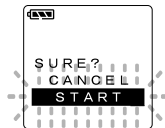

### 9 Press the MENU/SET button again.

Formatting begins and an indicator flashes on the display.

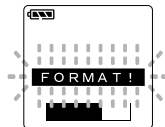

“FORMAT DONE” displays when formatting ends.



## 5

### Formatting the Recorder (FORMAT)

#### Notes

- Never format the recorder from a PC.
- When the recorder is formatted, all the stored data, including locked files, are erased.
- After formatting, the first file name is 0001.
- While formatting, do not remove the batteries. It may take 10 seconds or more for the erasing to end.



## Using DSS Player Software

The DSS Player Software can be used to do the following:

- Playback voice files on your PC and on the recorder when connected via USB. Download files from the recorder to the PC or upload files from the PC to the recorder.
- If an upgrade (Option) to DSS Player Plus is executed, various additional functions can be utilized (☞ P.51).

### Precautions on using the recorder connected to a PC

- When you are downloading a file from the recorder or uploading a file to the recorder, do not remove the USB cable even if the screen is indicating you can. Data is still being transferred while the record/play indicator lamp is blinking. When removing the USB cable, be sure to follow the description in Online Instructions. If the USB cable is removed before the drive is stopped, data may not be successfully transferred.
- On a PC, do not format the drive of the recorder. Initialization is not successfully achieved on a PC. For initialization, follow the instructions in the menu screen of the recorder (☞ P.16).
- Folder (directory) names displayed by file management tools such as Explorer attached to Microsoft Windows is different from the folder names settable with the recorder or DSS player.
- If folders or files stored on the recorder are moved or renamed by using a file management tool such as Explorer, the order of files may be changed or files may become unrecognizable.
- Data can be written or uploaded to the recorder even though the attribute of the recorder drive is shown as Read-only by the operating system of the PC.
- As the noise may cause adverse effects on electronics devices nearby the recorder, unplug the earphone when you connect the recorder to a PC.

# Operating Environment

---

## Basic Operating Environment of DSS Player

---

- PC: IBM PC/AT compatible PC
- Operating System: Microsoft Windows Me/ 2000 Professional/XP Professional,Home Edition
- CPU: Intel Pentium II class 333 MHz processor or more (If recording to a hard disk directly with the WMA format, please use in the range of 500MHz or more)
- RAM: 128MB or more (256MB or more is recommended)
- Hard drive space: 50MB or more
- Drive: 2x or faster CD-ROM, CD-R, CD-RW, DVD-ROM drive
- Sound card: Creative Labs Sound Blaster 16 or 100% compatible sound card
- Browser: Microsoft Internet Explorer 4.01 SP2 or later
- Display: 800 x 600 pixels or more, 256 colors or more
- USB port: One free port
- Audio I/O terminals: Earphone output or speakers
- Others:
- The mouse or similar to a pointing device.
  - Environment where the Internet can be utilized.

# Installing Software

Before you connect the recorder to your PC and use it, you must first install the DSS player software from the included Software CD.

## Applications included with “DSS Player”

- DSS Player: Recorded voice files can be downloaded to the PC for complete file management and playback solution.
- Acrobat Reader is installed on your PC. It is required to view the accompanying manual in PDF format.

## Be sure to confirm the following before installation:

- Exit all running applications.
- Eject the floppy disk if you are using one.
- If you are running Windows2000/XP on the network, you need to log on as an Administrator.

## 1 Insert DSS Player into the CD-ROM drive.

The installation program will start automatically. Once the program starts, jump to step 4. If it does not, follow the procedures in steps 2 and 3.

## 2 Click the [start] button and select [Run].

## 3 Enter “D:\setup.exe” in the [Open] field and click [OK].

This is assuming the CD-ROM drive is D.

## 4 The installation Language Selection dialog box opens.

Click the desired language to select it.

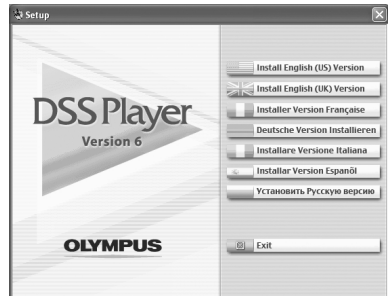

## Installing DSS Player

- 5 Register user information.**  
Enter your name, company name and serial number. For the serial number, see the label attached to the CD-ROM package provided with DSS Player. When entered, click [Next]. When the confirmation dialog appears, click [Yes].
- 6 Confirm your acceptance of the terms of the Licensing Agreement.**  
You must accept the terms of the Licensing Agreement to install DSS Player. If you accept them, click [Yes].

- 7 Select where to install DSS Player.**  
This lets you specify the folder in which to install DSS Player. Click [Browse] to find the desired installation folder. To accept the default folder, click [Next].
- Note**  
If the installation folder does not exist, a confirmation dialog box opens to get your permission to create a folder for this purpose. Click [Yes].

- 8 Select a program menu folder.**  
You may change the program menu folder to another one, such as [Start Up]. To accept the default folder, click [Next].

- 9 Authorizing the start of file copying.**

Confirm all “Current Settings”. To accept them, click [Next].

**Note**

To change the program menu folder or installation folder, click [Back].

- 10 Copy files.**  
Wait until DSS Player is installed on your PC, then click [Finish]. The screen returns to the opening screen automatically.

## Installing the Device Driver

- 11 Connect the recorder to your PC, referring to “Connecting to Your PC” (P.46).**

When you connect the recorder to your PC for the first time after installing DSS Player, the recorder’s driver will be installed automatically. If the driver is installed properly, DSS Player will start automatically.

(For details about operation for DSS Player see pages from P.50)

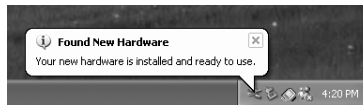



# Using Online Help

To open Online Help, you have the following options.

- Click the [start] button, select [All Programs], then [Olympus DSS Player], then click [Help].
- While DSS Player is running, choose [Contents] from the [Help] menu.
- While DSS Player is running, press [F1] on the keyboard.

## Search by Contents

- 1 Once the Online Help screen appears, click the Contents tab.
- 2 Double-click the  icon of the desired topic heading.  
The title of the topic is displayed.
- 3 Double-click the  icon of the desired topic.  
An explanation of the topic is displayed.



## Search by Key word

- 1 Once the Online Help screen appears, click the Index tab.
- 2 Enter text.  
Matching keywords are located automatically.
- 3 Choose a topic, then click [Display].  
An explanation of the topic is displayed.



### Note

For more information on menus and operations, refer to Online Help. You will be able to use Online Help after DSS Player is installed.

# Connecting to Your PC

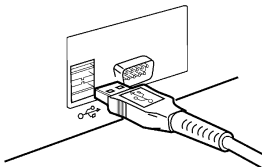

Be sure to finish installing DSS Player before connecting the recorder.



## Connecting to your PC using the USB cable

- 1 Release the **HOLD** switch.
- 2 Connect the USB connection cable to the USB port or the USB hub of the PC.
- 3 Confirm that the recorder has stopped, and connect the USB cable to the connection port on the bottom of the recorder.



Please connect the USB connection cable  mark to match the  mark of the recorder connection port. "STORAGE REMOTE" is displayed on recorder if the USB cable is connected.

When the recorder is connected and "My Computer" is opened, a removable disk drive is displayed. If "Add New Hardware Wizard" appears, cancel the wizard by pressing the [Cancel] button and then install DSS Player.

## 6

### Connecting to Your PC

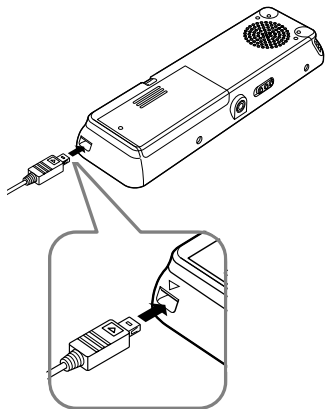

### Notes

- When connecting this recorder with the PC and utilize DSS Player, in the menu setting of this recorder set the USB class to the "MASS STORAGE" class. If connected by "AUDIO CLASS", this recorder will not be recognized as a removable disk drive.
- Be sure to use the attached dedicated cable for the USB connecting cable. If any other company's cable is used, it will be the cause trouble. Also, please do not connect this dedicated cable to any other company's product.

## Disconnecting from Your PC

**1** Click the  on the task bar located at the lower-right corner of the screen. Click [**Safely Remove Hardware**].

It will read [Stop USB Disk-Drive] for Windows Me. The drive letter will differ depending on the PC being used.

**2** Disconnect the USB cable.



### Notes

- NEVER disconnect the USB cable while the record/play indicator lamp is flashing. If you do, the data will be destroyed.
- When the recorder is connected to a PC, the power will be supplied from the USB cable.
- Refer to the user's manual for your PC regarding the USB port or USB hub on your PC.
- Be sure that you connect the USB cable either directly to the USB port on your PC or the self-power (AC adapter connection) USB hub.
- Be sure to push the cable connector all the way in. Otherwise, the recorder may not operate properly.
- Release the HOLD switch.

## Connecting to your PC using the cradle

6

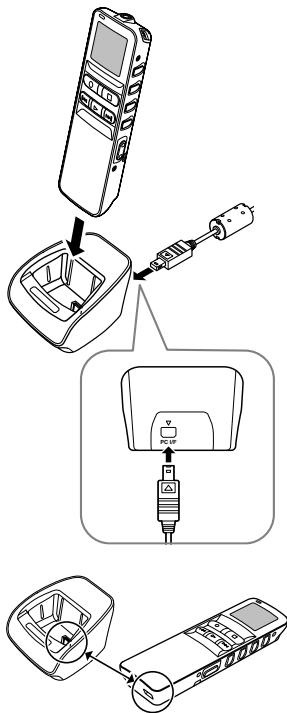

Connecting to Your PC



### Place the recorder on the cradle

**1** Connect the USB connection cable to the USB port or the USB hub of the PC.

**2** Connect the USB connection cable to the cradle.

Connect the  mark of the USB connection cable facing up to match the  mark of the cradle connection port.

**3** Make sure that the recorder is in the Stop mode, and place it in the cradle.

“STORAGE REMOTE” is displayed on recorder if the USB cable is connected.

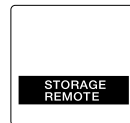



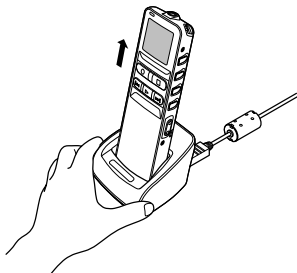

### Remove the recorder from the cradle

Follow step 1 in “Disconnecting from Your PC” (P.47).

To prevent damage or loss of the data, confirm that the recording/playback indicator lamp of this recorder is not on, and remove this recorder and USB connection cable from the cradle.

---

#### Notes

- When connecting this recorder with the computer and utilize DSS Player, in the menu setting of this recorder set the USB class to the “MASS STORAGE” class. If connected by “AUDIO CLASS”, this recorder will not be recognized as a removable disk drive.
- Be sure that you connect the USB cable either directly to the USB port on your PC or the self-power (AC adapter connection) USB hub.

# Running DSS Player

By connecting the recorder to your PC, you can automatically start the application.

## Disabling automatic start

- 1 Right click on the  of the taskbar on the lower right of the screen, and select [Setting].

The application which enables setting will be displayed by dialog.

- 2 Click the  of the [DSS Player Version 6].  
The check mark on [DSS Player Version 6] disappears. For automatic start, select and click DSS Player to reinstate again.

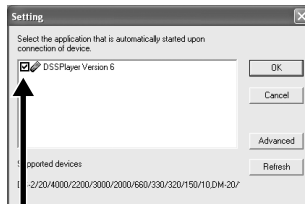

## 6

### Running DSS Player

## Manual start

- 1 Start Windows.
- 2 Click the [start] button, select [All Programs], then [Olympus DSS Player].
- 3 Click [Olympus DSS Player].

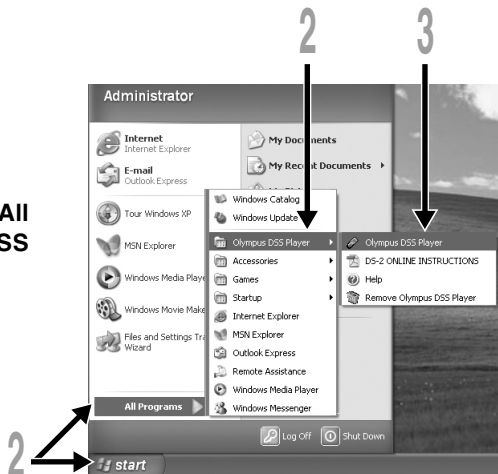

## Note

You cannot run more than one DSS Player program or multiple copies of the same program simultaneously.

Plus

## Upgrade Function

The “DSS Player” enables upgrades (options) to the “DSS Player Plus” which is equipped with more functions. In addition to the DSS Player functions, it provides more advanced functions such as joining files, dividing a file, and setting the menu of this recorder.

### Purchase and Upgrade

To purchase “DSS Player Plus” and upgrading from “DSS Player” is operated in the following procedures.

#### 1 Start the DSS Player.

Please see P.50 for the starting method.

#### 2 Click the button or select [Purchase a new license for DSS Player Plus] in the [Help] menu.

The web browser will start and the purchase site of the DSS Player Plus will be displayed. Please operate according to guidance on the screen.

When the purchase procedure is completed, the license number will be issued by mail.

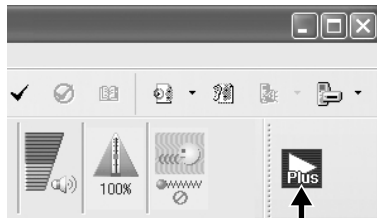

### 3 Select [Upgrade to DSS Player Plus] from the [Help] menu.

The “Upgrade to DSS Player Plus” dialog will be displayed.



### 4 In the [Upgrade to DSS Player Plus] dialog, enter the license number of your purchase, and click the [OK] button.

When starting the application next time, DSS Player will be upgraded to DSS Player Plus.



### 7 Upgrading to DSS Player Plus

When upgraded, the title of the main menu changes to [DSS Player Plus]. Also, you can confirm the upgrade by selecting [About DSS Player] from the [Help] menu on the tool bar. In the [About DSS Player] window, the [DSS Player Plus] should be displayed.

#### Notes

- To purchase the license number, it requires an environment where the Internet can be utilized.
- Please see the details in the website regarding the purchase of the license number.

# Using as External Memory of the Computer

With the recorder connected to your PC, you can download data from the memory to your PC and upload data stored on your PC to the memory.

## Example: Copying Data from PC to Recorder using Explorer

- 1 Start Windows.**
- 2 Connecting the recorder to your PC.**  
For the connection procedure, refer to “Connecting to Your PC using the USB cable” (P.46).
- 3 Open the Explorer window.**  
The recorder will appear as a removable drive icon.
- 4 Copy the data.**  
While the data are being written or copied, the record/play indicator lamp on the recorder will flash.

Before disconnecting the recorder from your PC, refer to “Disconnecting from Your PC” (P.47).

### Note

NEVER disconnect the USB cable while the record/play indicator lamp is flashing. If you do, the data will be destroyed.

# Alarm Message List

Message	Meaning	Explanation	Action
<b>BATTERY LOW</b>	Low battery power	Battery power is getting low.	Replace with new batteries (☞ P.11).
<b>FILE PROTECTED</b>	Erase-locked	Tried to delete a locked file.	Unlock the file.
<b>INDEX FULL</b>	Index full	The file is full of index marks (maximum of 16 marks).	Erase index marks that are no longer required (☞ P.35).
<b>INDEX CAN'T BE ENTERED</b>	File not supporting index	Tried to incorporate WMA file index marks into the music files or the files not recorded with the recorder.	You can incorporate index marks into the voice files recorded with the recorder or IC recorders from Olympus only.
<b>FOLDER FULL</b>	Folder full	The folder is full of files (maximum of 199 files).	Erase unnecessary files (☞ P.31).
	Maximum number	The destination folder already has the maximum number of files (199).	Erase unnecessary files (☞ P.31).
<b>OVER-FLOW</b>	Too many characters input	Exceeds the maximum number of characters that can be registered.	Reduce the number of characters within the limit. Up to 12 characters can be used for a folder name. Up to 100 characters can be used for a file comment.
<b>COMMENT CAN'T BE ENTERED</b>	File not supporting comment	Tried to incorporate comments into WMA files.	You can incorporate comments into the voice files recorded with the recorder or IC recorders from Olympus only.
<b>MEMORY ERROR</b>	Error in the internal memory	Error in the internal memory.	This is a malfunction, so go to the store where you purchased the recorder or an Olympus service station for repair.

<b>Message</b>	<b>Meaning</b>	<b>Explanation</b>	<b>Action</b>
<b>MEMORY TROUBLE</b>	Trouble in the internal memory	Trouble in the internal memory.	This is a malfunction, so go to the store where you purchased the recorder or an Olympus service station for repair.
<b>MEMORY FULL</b>	Zero remaining memory	No remaining internal memory.	Erase unnecessary files (P.31).
<b>MEMORY FULL, CONTINUE?</b>	Memory full, continue?	There is no remaining memory for recording with reserved time.	Reset by selecting "YES" or "NO". If "NO" is selected, reset again after erasing the unnecessary file and securing the required remaining memory.
<b>START/END TIME SETTING CAN'T BE THE SAME</b>	Start/end time setting can't be the same.	This time, start/end have set as same.	Set the start/end again.
<b>NO FILE</b>	No file	No files were found in the folder.	Select another folder.
<b>FORMAT ERROR</b>	Formatting error	There was an error while formatting the recorder's memory.	Reformat the memory (P.39).
<b>SAME NAME FILE EXISTS</b>	Same named file	Tried to create or store a file that has same name as a file in the folder.	Change the file name.
<b>SYSTEM ERROR</b>	System error	System error detected in the recorder.	This is a malfunction. Contact the place of purchase or Olympus Service Center for repair.

# Troubleshooting

Symptom	Probable cause	Action
<b>Nothing appears on the display</b>	The batteries are not loaded properly.	Verify polarity is correct.
	The batteries are dead.	Replace with new batteries (☞ P.11).
	The recorder is in HOLD mode.	Release the recorder from HOLD (☞ P.12).
<b>Won't start</b>	The recorder is in HOLD mode.	Release the recorder from HOLD (☞ P.12).
<b>Unable to record</b>	The batteries are dead.	Replace with new batteries (☞ P.11).
	Low remaining internal memory.	Erase unnecessary files (☞ P.31).
	The maximum number of files has been reached.	Check another folder.
<b>No playback tone heard</b>	The earphone is connected.	Unplug the earphones to use the internal speaker.
	The VOL button is set to 0.	Adjust the VOL button.
<b>Does not reverse skip in the set skip interval</b>	The auto backspace review is set to "1 SEC SKIP" or "2 SEC SKIP".	Set the auto backspace review to "OFF" in the menu setting.
<b>Unable to erase</b>	The file is locked.	Unlock the file.
<b>Noise heard during playback</b>	The recorder was shaken during recording.	
	The recorder was placed near a cell phone or fluorescent lamp while recording or during playback.	Move the recorder.
<b>Recording level too low</b>	The microphone sensitivity is too low.	Set the microphone sensitivity to CONFERENCE mode and try again (☞ P.22).
<b>Unable to set index marks</b>	The maximum number of index marks (16) has been reached.	Erase unnecessary index marks (☞ P.35).
	The file is locked.	Unlock the file.



<b>Symptom</b>	<b>Probable cause</b>	<b>Action</b>
<b>Cannot find the recorded voice</b>	Wrong folder.	Switch to the right folder.
<b>The playback speed does not change</b>	The noise cancellation function is set at "LOW" or "HIGH".	Set the noise cancellation function to "OFF" or return to normal playback (P.30).
<b>Can not connect to the computer using the cradle</b>	The setting of the USB class is "AUDIO CLASS".	Set the USB Class to "MASS STORAGE" in the menu setting of this recorder.

# Accessories (optional)

---

## **Stereo microphone: ME51S**

To create stereo recordings in WMA format with clear sound and reduced noise.

## **Noise-Cancellation monaural microphone: ME12**

(Dictation microphone)

Used to get crisp recordings of your own voice by reducing the effects of ambient noise.

## **Ni-MH Rechargeable Battery: BR401**

High-efficiency rechargeable long life batteries.

## **Connecting cord: KA333**

Use to connect the microphone jack of this unit to a radio or other sound source.

## **Plug adapter: PA3**

A mini plug adapter to connect 2.5 mm mini-plug devices such as microphone to the recorder 3.5 mm mini-jack.

## **PC Transcription kit : AS-2300**

The AS-2300 transcription kit provides you with a PC-footswitch, a headset and DSS Player software for easy transcription of DSS/WMA recordings.

# Specifications

## Recording format

DSS (Digital Speech Standard)  
WMA (Windows Media Audio)

## Input level

-70 dBv

## Sampling frequency

STEREO HQ mode: 44.1 kHz  
STEREO SP mode: 44.1 kHz  
HQ mode: 44.1 kHz  
SP mode: 12 kHz  
LP mode: 8 kHz

## Overall frequency response

STEREO HQ mode: 100 to 17,000 Hz  
STEREO SP mode: 100 to 8,000 Hz  
HQ mode: 100 to 7,000 Hz  
SP mode: 200 to 5,000 Hz  
LP mode: 200 to 3,000 Hz

## Recording time

STEREO HQ mode: 2 hours 10 minutes  
STEREO SP mode: 4 hours 20 minutes  
HQ mode: 8 hours 45 minutes  
SP mode: 20 hours 55 minutes  
LP mode: 44 hours 45 minutes

## Alkaline battery life

Recording:  
Approx. 15 hours (Stereo)  
Approx. 18 hours (Monaural)  
Playback:  
Approx. 10 hours (Stereo)  
Approx. 11 hours (Monaural)

## Ni-MH Rechargeable Battery (BR-401) life

Recording:  
Approx. 12 hours (Stereo)  
Approx. 14 hours (Monaural)  
Playback:  
Approx. 8 hours (Stereo)  
Approx. 9 hours (Monaural)

## Recording medium

Internal memory: 128 MB

## Speaker

Built-in ø23 mm round dynamic speaker

## MIC jack

ø3.5 mm mini-jack, impedance 2kΩ or more

## EAR jack

ø3.5 mm mini-jack, impedance 8Ω or more

## Maximum working output (3 V DC)

200 mW or more (8 Ω speaker)

## Input power requirement

Rated voltage: 3 V  
Batteries: Two AAA batteries (LR03 or R03) or Two Ni-MH rechargeable batteries

## External dimensions

122.5 x 37.5 x 17.5 mm  
(without protrusions)

## Weight

80 g (including alkaline batteries)

\* Specifications and design are subject to change without notice.

\* Battery life is measured by Olympus. It varies greatly according to the type of batteries used and the conditions of use.

# Technical Assistance And Support

---

The following are contact information for technical support for Olympus recorders and software only.

- ◆ Technical Hotline Number in the U.S. and Canada  
1-888-553-4448
- ◆ User Support E-mail address in the U.S. and Canada  
distec@olympus.com
- ◆ Technical Hotline Number in Europe  
Toll free number  
00800 67 10 83 00  
available for Austria, Belgium, Denmark, Finland, France, Germany, Italy, Luxemburg,  
Netherlands, Norway, Portugal, Spain, Sweden, Switzerland, United Kingdom  
  
Charged numbers for the Rest of Europe  
+49 180 567 1083  
+49 40 23773 899
- ◆ User Support E-mail address in Europe  
dss.support@olympus-europa.com

**OLYMPUS®**

---

DIGITAL VOICE  
RECORDER

**DS-20**

**ИНСТРУКЦИЯ**

Благодарим Вас за покупку ЦИФРОВОГО  
ДИКТОФОНА OLYMPUS.  
Внимательно прочтите эту инструкцию, содержащую  
информацию о правильном и безопасном  
использовании диктофона.

Храните инструкцию в доступном месте,  
чтобы в будущем Вы могли легко ее найти.

---

Для обеспечения хорошей записи рекомендуем  
проверить функцию записи и звук перед  
использованием.

**RU**

# Содержание

Содержание .....	2
Для безопасного и правильного использования .....	4
Общие указания .....	5

## 1 Начало работы

Основные функции .....	6
Названия составных частей .....	9
Установка батареек .....	11
Переключатель (HOLD) .....	12
Установка времени/даты (TIME&DATE) ...	13

## 2 Установка меню

Список позиций меню .....	15
---------------------------	----

## 3 О записи

Запись .....	17
Режимы записи (REC MODE) .....	19
Использование функции голосовой активации записи (VCVA) .....	20
Чувствительность микрофона (MIC SENSE) .....	22

## 4 О воспроизведении

Воспроизведение .....	23
Повторное воспроизведение .....	28
Функция подавления шумов .....	30

## 5 Прочие функции

Удаление .....	31
Индексные пометки .....	35
Информация на ЖКИ-дисплее .....	37
Форматирование диктофона (FORMAT) .....	39

## 6 Подготовка перед использованием программного пакета DSS Player

Использование программного пакета DSS Player .....	41
Операционная среда .....	42
Инсталляция программного пакета .....	43
Использование интерактивной справки .....	45
Подсоединение к компьютеру .....	46
Работа программ DSS Player .....	50

## **7 Расширенные функции DSS Player**

Функция Обновления ..... 51

## **8 Другие способы практического применения**

Использование в качестве внешней  
памяти компьютера ..... 53

## **9 Прочая информация**

Список оповещающих сообщений ..... 54

Устранение возможных неполадок ..... 56

Аксессуары (опционные) ..... 58

Спецификации ..... 59

Техническая помощь и обслуживание  
..... 60

1

2

3

4

5

6

7

8

9

# Для безопасного и правильного использования

Перед использованием нового диктофона внимательно прочтите эту инструкцию и удостоверьтесь, что Вы знаете, как безопасно и правильно пользоваться диктофоном. Чтобы в будущем обращаться к инструкции за информацией, держите ее в доступном месте.

- Знаками внимания отмечена важная информация о безопасном пользовании. Во избежание травм и порчи имущества важно всегда соблюдать указания по пользованию диктофоном и безопасности.

## Использование онлайн-руководства

Если Вы устанавливаете программный пакет DSS Player на Ваш персональный компьютер с CD-ROM, Вы можете использовать онлайн-версию расширенную версию данного руководства по эксплуатации, позволяющую Вам изучать более подробную информацию о цифровом диктофоне.

Если программный пакет DSS Player уже установлен, щелкните по кнопке [Start], выберите опцию [All Programs], затем опцию [OLYMPUS DSS Player], затем щелкните по опции [DS-20 ONLINE INSTRUCTIONS]. Вы можете прочесть более подробную информацию о перечисленных ниже пунктах.

Источник питания ..... 12  
Метод установки меню ..... 16

Запись с внешнего микрофона или других устройств, .....	26
Запись по таймеру (TIMER REC) .....	28
Прислушивание во время записи аудио сигнала (Контроль записи) .....	32
Изменение скорости воспроизведения (PLAY SPEED) .....	39
Непрерывное воспроизведение .....	41
Автовозврат на шаг (BACK SPACE) .....	44
Установка интервала перехода (SKIP SPACE) .....	45
Функция сигнального воспроизведения (ALARM) .....	48
Защита файлов (LOCK) .....	55
Настройка контрастности ЖКИ-дисплея (CONTRAST) .....	58
Подсветка дисплея (BACKLIGHT) .....	59
Системные звуковые сигналы (BEEP) ....	60
Присвоение имени папке (FOLDER NAME) ....	61
Создание комментария к файлу (COMMENT) ...	64
Перемещение файлов из одной папки в другую .....	65
Деинсталляция программного обеспечения ....	74
Названия окон (DSS Player) .....	81
Импортирование голосовых файлов в компьютер .....	82
Воспроизведение голосового файла .....	84
Загрузка голосовых файлов в диктофон .....	85
Отправка голосовых файлов по электронной почте .....	87
Изменение ID-кода пользователя .....	87
Изменение имени папки .....	88
Редактирование комментариев к файлам .....	88
Редактирование шаблона .....	89
Микрофон USB/Динамик USB .....	90
Объединение файло, .....	94
Разделение файло, .....	96
Установка меню диктофона .....	98
Изменение класса USB (USB CLASS) .....	99



# Общие указания

---

- Не оставляйте диктофон в нагретой влажной среде, например, в автомобиле под прямыми солнечными лучами или на пляже летом.
- Не храните диктофон в местах с повышенной запыленностью или влажностью.
- Не применяйте органические и химические растворители, такие как спирт и средства полировки, для чистки данного устройства.
- Не кладите диктофон на электроприборы, такие как холодильник и телевизор, или вблизи их.
- Не производите запись и воспроизведение вблизи мобильных телефонов и других беспроводных устройств, так как они могут создавать помехи и шум. Если Вы слышите шум, переместитесь в другое место или передвиньте диктофон дальше от указанных устройств.
- Берегите диктофон от попадания песка или грязи. Это может привести к невозможным повреждениям.
- Не допускайте сильных вибраций и ударов.
- Не разбирайте, не чините и не вносите модификаций в диктофон самостоятельно.
- Не пользуйтесь диктофоном, когда управляете транспортным средством (таким как велосипед, мотоцикл).
- Держите диктофон в месте, недоступном для детей.

<Предупреждение относительно возможной утраты данных>

Запись, хранящаяся в памяти, может быть повреждена или уничтожена в результате ошибок управления, ошибок в работе или во время работы по ремонту аппарата. Рекомендуется создавать базу данных поддержки и сохранять важные записи на других носителях, таких как жесткий диск компьютера.

## Батарейки

---

### Внимание!

- Никогда не подвергайте батарейки воздействию огня, нагреванию или короткому замыканию, не разбирайте их.
- Не пытайтесь перезаряжать щелочные, литиевые и другие не перезаряжающиеся батарейки.
- Не используйте батарейки с трещинами или повреждениями на внешней оболочке.
- Держите батарейки в месте, недоступном для детей.
- Если Вы заметите что-либо необычное при использовании диктофона, например, необычный шум, выделение тепла, дым или запах горелого:
  - ① немедленно выньте батарейки – будьте осторожны, чтобы не обжечься;
  - ② позвоните дилеру или местному представителю Olympus для сервисного обслуживания.

# 1 Основные функции

Данное изделие оснащено следующими функциями.

- Подсоедините приставку и соединительный кабель USB к данному диктофону, и Вы сможете осуществить высокоскоростную передачу данных на компьютер. (☞ стр. 46)
- Данный диктофон может также использоваться как устройство внешней памяти компьютера. (☞ стр.53)
  - Посредством подсоединения к компьютеру с помощью USB изображения, текстовые данные и т.п. могут быть сохранены и использованы для переноса данных.
- Диктофон имеет большой полноточечный дисплей с подсветкой (экран ЖКИ-дисплея).
  - На экране отображается информация о записываемых голосовых файлах и несложные для понимания оперативные сообщения.
- Голосовые сообщения формата DSS и WMA сохраняются во флэш-памяти.\*1

- Благодаря использованию встроенного стереофонического микрофона может быть выбрано 2 типа режима стереофонической записи: стерео HQ (стереофоническая запись звука высокого качества) и стерео SP (стереофоническая стандартная запись), и 3 типа режимов монофонической записи: HQ (запись звука высокого качества), SP (стандартная запись) и LP (длительная запись).\*1 (☞ стр.19)

## Время записи

---

Режим STEREO HQ : 2 ч. 10 мин.

---

Режим STEREO SP : 4 ч. 20 мин.

---

Режим HQ : 8 ч. 45 мин.

---

Режим SP : 20 ч. 55 мин.

---

Режим LP : 44 ч. 45 мин.

- Чистое время записи для одного непрерывного файла. Чистое время записи может быть меньше, если записано много коротких файлов. (Оставшееся время записи и продолжительность записанного файла, которые выводятся на дисплей, являются приблизительными.)
- Вы можете переименовывать папки.
- Пять папок диктофона вмещают до 199 файлов каждая. Максимальное количество записей – 995. (☞ стр.17)

- Диктофон имеет встроенную функцию голосовой активации записи (VCVA). (☞ стр. 20)
- Встроена функция записи по таймеру, позволяющая выполнять запись в установленное время.
- Вы можете вставлять комментарии в файлы.\*2
  - Вы можете добавлять комментарии длиной до 100 символов к каждому записанному файлу.
  - Данный диктофон имеет 10 предварительно установленных шаблонов комментариев.
- Имеется функция подавления шумов.\*2 (☞ стр. 30)
  - Технология подавления шумов Ruwisch & Kollegen GmbH позволяет уменьшить помехи в файлах и обеспечивает чистое воспроизведение звука.
- Записанные файлы могут перемещаться из одной папки в другую.
- Вы можете вставлять и удалять индексные пометки.\*2 (☞ стр. 35)
  - Если Вы вставите индексные пометки во время записи или воспроизведения, позже Вы сможете быстро найти запись, которую Вы хотите услышать.
- Скорость воспроизведения может управляться по Вашему усмотрению.
- Ускоренная перемотка вперед и ускоренная перемотка назад возможны в установленном интервале.
- Прилагается программный пакет DSS Player. (☞ стр. 41)
  - Если Вы перенесете голосовые файлы, записанные диктофоном, на персональный компьютер, Вы сможете легко воспроизводить, упорядочивать и редактировать файлы.
  - Если Вы подсоедините диктофон к компьютеру, Вы сможете использовать его в качестве микрофона USB или динамика USB.
- Программное обеспечение “DSS Player” можно обновить до версии “DSS Player Plus”, которое имеет расширенные функциональные возможности (приобретается отдельно). (☞ стр. 51)
  - Дополнительно к функциям программного обеспечения “DSS Player” возможно объединение и разделение файлов, конфигурация установок меню данного диктофона и т.п.

**Plus**

Программу “DSS Player” можно обновить до версии “DSS Player Plus”, имеющей расширенные возможности (дополнительная платная услуга) (см. ☞ стр. 51)

- \*1: Формат DSS при режиме записи SP и LP, а формат WMA при режиме записи стерео HQ и стерео SP и HQ.
- \*2: Для файлов WMA данные функции доступны только для файлов, записанных данным диктофоном или диктофонами IC фирмы Olympus.

IBM и PC/AT являются торговыми марками или зарегистрированными торговыми марками International Business Machines Corporation.

Microsoft, Windows и Windows Media являются зарегистрированными торговыми марками Microsoft Corporation.

Intel и Pentium являются зарегистрированными торговыми марками Intel Corporation.

CORTOLOGIC является зарегистрированной торговой маркой Ruwisch & Kollegen GmbH.

Остальные продукты и марки, упомянутые здесь, могут быть торговыми марками или зарегистрированными торговыми марками соответствующих владельцев.



# Названия составных частей

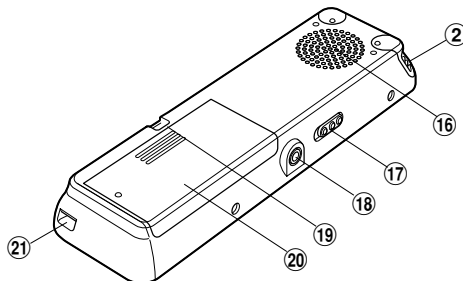
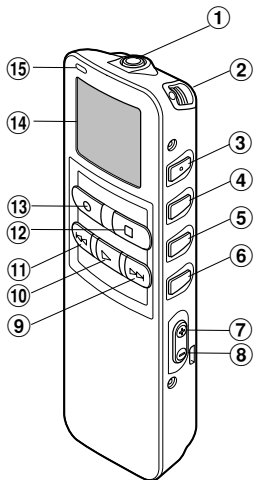

- ① Гнездо MIC (внешний микрофон)
- ② Встроенный стереофонический микрофон
- ③ Кнопка INDEX/▲
- ④ Кнопка DISPLAY/MENU/SET
- ⑤ Кнопка FOLDER/REPEAT/▼
- ⑥ Кнопка ERASE
- ⑦ Кнопка VOL (+) (повышение громкости)
- ⑧ Кнопка VOL (-) (понижение громкости)
- ⑨ Кнопка FF (ускоренная перемотка вперед)
- ⑩ Кнопка PLAY
- ⑪ Кнопка REW (ускоренная перемотка назад)

- ⑫ Кнопка STOP
- ⑬ Кнопка REC (запись)
- ⑭ Дисплей (ЖКИ-экран)
- ⑮ Лампа-индикатор записи/воспроизведения
- ⑯ Встроенный динамик
- ⑰ Переключатель HOLD (блокировка органов управления)
- ⑱ Гнездо EAR (наушники)
- ⑲ Прорезь для ремешка
- ⑳ Крышка отделения батареек
- ㉑ Гнездо для приставки/Компьютерный терминал (USB)

# 1 Дисплей (ЖКИ-экран)

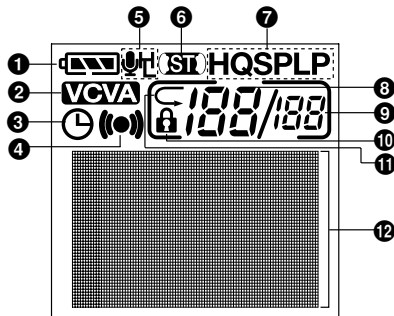

- ❶ Индикатор батареек
- ❷ Индикатор VCVA (голосовая активация записи)
- ❸ Дисплей записи по таймеру
- ❹ Индикатор сигнала оповещения
- ❺ Индикация чувствительности микрофона
- ❻ Дисплей стерео
- ❼ Индикатор режима записи
- ❽ Номер текущего файла
- ❾ Общее количество записанных файлов в папке
- ❿ Индикатор защиты от удаления
- ⓫ Индикатор повторного воспроизведения
- ⓬ Зона для текстовой информации

# Установка батареек

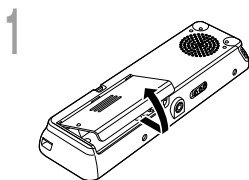

1 Отодвиньте крышку отделения батареек легким нажатием, как указывает стрелка.

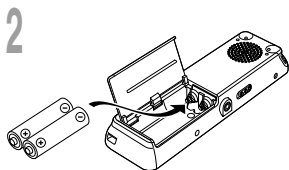

2 Вставьте две батарейки типа AAA, соблюдая правильную полярность.

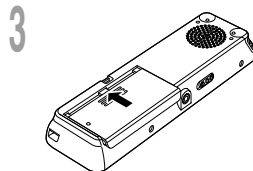

3 Закройте крышку до упора.

## Замена батареек

Индикатор батареек на дисплее изменится, когда заряд батареек станет низким.

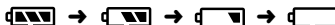

Когда на дисплее появится знак , замените батарейки как можно скорее.

Когда заряд батареек станет слишком низким, диктофон отключится, и на дисплее появится сообщение "BATTERY LOW". Рекомендуются щелочные батарейки типа AAA.

**Для диктофона могут также использоваться опционные никель-металлогидридные аккумуляторы фирмы Olympus (стр. 58).**

## Примечания

- Перед заменой батареек убедитесь, что диктофон выключен. Удаление батареек во время использования диктофона может повредить файл. Если при записи файла заряд батареек заканчивается, Вы потеряете записываемый файл, т.к. заголовок файла не будет закрыт. Поэтому важно заменить батарейки, когда появится первый индикатор понижения заряда батареек.
- Обязательно заменяйте обе батарейки.
- Никогда не используйте вместе новые и старые батарейки, батарейки разного типа и разных марок.
- Если замена батареек занимает более 1 минуты, может потребоваться переустановка времени после установки новых батареек (стр. 13).
- Выньте батарейки, если Вы не собираетесь использовать диктофон длительное время.

# Переключатель (HOLD)

1

Переключатель (HOLD)

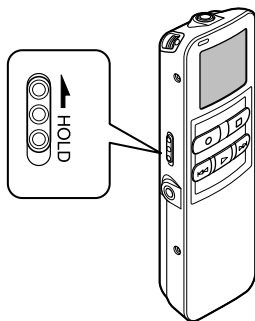

## Установка переключателя HOLD в активное положение HOLD.

Если Вы установите диктофон в положение HOLD, передвинув тумблер HOLD в направлении, указанном стрелкой, все текущие установки сохраняться, а все кнопки и переключатели, кроме переключателя HOLD, будут неактивны. Эта функция полезна, если диктофон переносится в сумке или кармане.

**Не забудьте отменить блокировку переключателем HOLD, прежде чем пользоваться диктофоном.**

## Примечания

- Экран будет мигать, если переключатель будет перемещен в положение HOLD в состоянии остановки. Если в это время будет нажата какая-либо кнопка, примерно на 2 секунды появится мигающий индикатор часов, но диктофон работать не будет.
- Если переключатель будет перемещен в положение HOLD во время воспроизведения (или записи), состояние воспроизведения (записи) сохранится и не будет управляться. (Когда закончится воспроизведение или запись займет всю свободную память, диктофон остановится).
- Оповещающий сигнал будет звучать в установленное время даже в состоянии HOLD. Диктофон начнет воспроизведение файла, ассоциированного с сигналом, после нажатия любой кнопки.
- Запись начнется, когда придет установленное время записи по таймеру, даже если диктофон находится в режиме HOLD.



# Установка времени/даты (TIME&DATE)

Если Вы установили дату и время, информация о времени создания файла будет автоматически записываться в этот файл. Время и дата должны быть установлены для облегчения задач управления файлами. Также она необходима при выполнении записи по таймеру и сигнального воспроизведения.

**Индикатор часов будет мигать автоматически после установки новых батареек перед первым использованием диктофона и после длительного перерыва в работе диктофона. В этом случае начинайте с шага 1.**

1

Установка времени/даты (TIME&DATE)

## Кнопка MENU/SET

(подтверждение выбранной установки и переход к следующей позиции)

## Кнопка PLAY

(изменение формата данных)

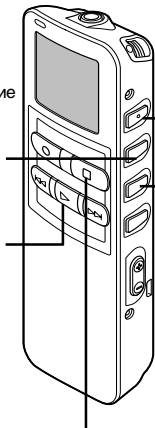

Кнопка STOP  
(Выход из меню)

Кнопка ▲  
(изменение параметра)

Кнопка ▼  
(изменение параметра)

## 1 Установка часов.

① Нажимайте кнопку ▼ или кнопку ▲ для установки часа.

② Нажмите кнопку MENU/SET для подтверждения установки часа.

- Вы можете выбрать 12- или 24- часовую систему нажатием кнопки PLAY во время установки часов и минут.

Пример: 5:45 P.M.

5:45 PM ↔ 17:45

(исходная установка)

## 2 Установка минут.

① Нажимайте кнопку ▼ или кнопку ▲ для установки минут.

② Нажмите кнопку MENU/SET для подтверждения установки минут.

## 3 Установка года.

① Нажимайте кнопку ▼ или кнопку ▲ для установки года.

② Нажмите кнопку MENU/SET для подтверждения установки года.

- Вы можете выбрать порядок следования года, месяца и числа нажатием кнопки PLAY во время установки этих параметров.

Пример: Январь 14, 2005

1M 14D 2005Y  
(исходная установка)

↓  
14D 1M 2005Y

↓  
2005Y 1M 14D

### 4 Установка месяца.

- 1 Нажимайте кнопку ▼ или кнопку ▲ для установки месяца.
- 2 Нажмите кнопку **MENU/SET** для подтверждения установки месяца.

### 5 Установка даты.

- 1 Нажимайте кнопку ▼ или кнопку ▲ для установки даты.
- 2 Нажмите кнопку **MENU/SET** для подтверждения установки даты.

### 6 Закройте меню нажатием кнопки **STOP**.

После подтверждения даты часы диктофона начнут работать. Установите время в соответствии с сигналом точного времени и нажмите кнопку **MENU/SET**.

#### Примечание

Если нажать кнопку **STOP** в процессе установки, время будет установлено соответственно значениям, введенным на тот момент.

## Изменение установки времени/даты

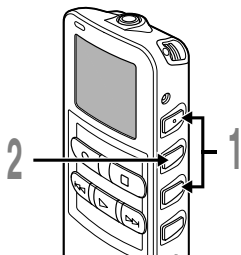

### 1 Нажмите кнопку ▼ или ▲ на экране субменю и выберите позицию “TIME&DATE”:

См. стр. 16 относительно субменю.

### 2 Нажмите кнопку **MENU/SET**.

Появится экран времени/даты. Индикатор часа будет мигать, обозначая начало процесса установки времени/даты.

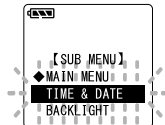

Выполните такие же шаги, как в разделе “Установка времени/даты” ( стр. 13), начиная с шага 1.

# Список позиций меню

## главное меню

Нажмите и удерживайте кнопку MENU/SET в течение 1 секунды или дольше.

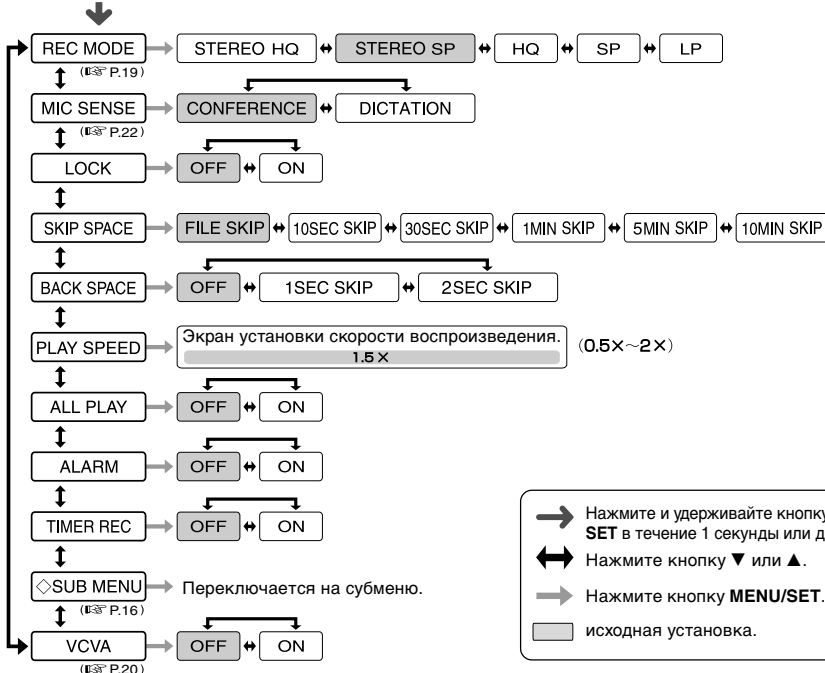

### Примечания

- Если Вы нажмете кнопку STOP или REC во время работы с меню, диктофон остановится и применит параметры, установленные на тот момент. Установки записи по таймеру будут сохранены, функция перейдет в положение OFF.
- Диктофон остановится, если Вы не произведете никаких операций в течение 3-х минут во время работы с меню.

## субменю

2

Список позиций меню

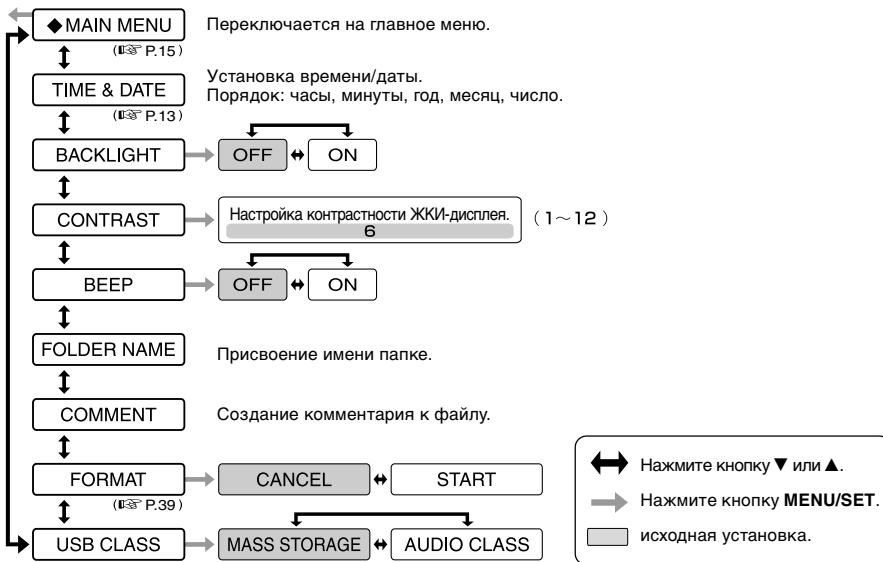

### Примечания

- Если Вы нажмете кнопку STOP или REC во время работы с меню, диктофон остановится и применит параметры, установленные на тот момент.
- Диктофон остановится, если Вы не произведете никаких операций в течение 3-х минут во время работы с меню, а выбранный Вами параметр не будет введен.

# Запись

Диктофон имеет пять папок, **A**, **B**, **C**, **D** и **E**, и каждое сообщение, записанное в папку, сохраняется в формате DSS (цифровой стандарт речи) или WMA (Windows-медиа-аудио). Эти папки могут использоваться для разделения записей по их характеру; например, Папка **A** может быть использована для хранения частной информации, в то время как папка **B** может быть использована для помещения в нее деловой информации. В каждую папку может быть записано до 199 сообщений. Стерефоническая запись возможна, только когда диктофон установлен в режим стерео HQ или стерео SP.

Встроенный стерефонический микрофон

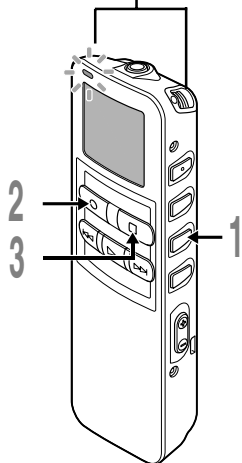

## 1 Нажатием кнопки **FOLDER** выберите папку.

Появится имя папки.

- a) Общее количество записанных файлов в папке
- b) Номер текущего файла
- c) Текущая папка

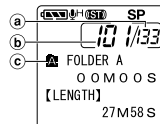

## 2 Нажмите кнопку **REC** для начала записи.

Лампа-индикатор записи/воспроизведения загорится красным цветом. Поверните встроенный микрофон в направлении для записи. Дисплей изменится в зависимости от режима записи (стр. 19).

- d) Текущий режим записи
- e) Время записи
- f) Остаточное время записи

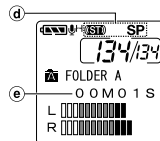

Дисплей в режиме стерефонической записи

## 3 Остановите запись нажатием кнопки **STOP**.

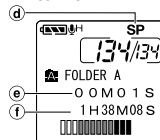

Дисплей в режиме монофонической записи

### Примечания

- Для обеспечения записи с самого начала начните говорить после того, как Вы увидите включенной красную лампу-индикатор записи/воспроизведения.
- Когда оставшееся время записи достигнет 60, 30 и 10 секунд, прозвучит сигнал.
- Сообщения "MEMORY FULL" или "FOLDER FULL" появятся, когда память, отведенная под файлы, будет заполнена. Удалите ненужные файлы перед продолжением записи (☞ стр. 31) или перенесите файлы в компьютер с помощью программного обеспечения DSS Player.
- Формат DSS при режиме записи SP и LP, а формат WMA при режиме записи стерео HQ и стерео SP и HQ.
- При нажатии кнопки PLAY во время записи запись остановится, и начнется воспроизведение текущего файла.

## Функции записи

### Пауза

Нажмите кнопку **REC** во время записи.

➔ На дисплее появится мигающее сообщение "REC PAUSE".

- Если оставить диктофон в режиме паузы на 120 и более минут, произойдет остановка записи.

### Возобновление записи

Снова нажмите кнопку **REC**.

➔ Запись продолжится с момента, в который была прервана.

# Режимы записи (REC MODE)

Вы можете выбрать режим стерео HQ (стереофоническая запись звука высокого качества) и стерео SP (стереофоническая стандартная запись), HQ (запись звука высокого качества), SP (стандартная запись) и LP (длительная запись).

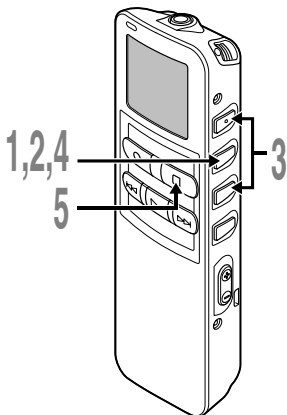

**1** Нажмите и удерживайте кнопку **MENU/SET** в течение 1 секунды или дольше.

На дисплее появится сообщение “REC MODE” (см. стр.15).

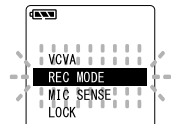

**2** Нажмите кнопку **MENU/SET**.

Начнется процесс установки режима записи.

**3** Нажатием кнопки **▼** или **▲** выберите “STEREO HQ”, “STEREO SP”, “HQ”, “SP” или “LP”.



**4** Нажатием кнопки **MENU/SET** завершите установку.

**5** Нажмите кнопку **STOP**, чтобы закрыть главное меню.

**3**

Режимы записи (REC MODE)

## Примечание

Если встреча или лекция должна быть записана четко, не используйте режим LP.

# Использование функции голосовой активации записи (VCVA)

Когда микрофон определяет, что уровень звука достиг предварительно установленного уровня, встроенная функция голосовой активации записи (VCVA) автоматически начнет запись и остановит ее, когда уровень звука станет ниже. Особенно полезная при длительной записи функция VCVA не только экономит память, выключая диктофон в периоды молчания, но и делает воспроизведение более эффективным и удобным.

3

Использование функции голосовой активации записи (VCVA)

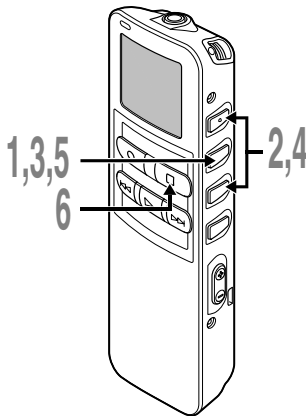

**1** Нажмите и удерживайте кнопку **MENU/SET** в течение 1 секунды или дольше.

Откроется главное меню (см. стр.15).

**2** Нажатием кнопки **▼** или **▲** выберите позицию **“VCVA”**:

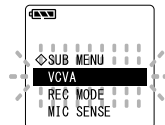

**3** Нажмите кнопку **MENU/SET**. Начнется процесс установки VCVA.

**4** Нажатием кнопки **▼** или **▲** выберите позицию **“ON”** (включено) или **“OFF”** (выключено).

ON: Начнет запись в режиме VCVA.

OFF: Продолжит запись в нормальном режиме.

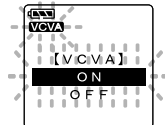

**5** Нажатием кнопки **MENU/SET** завершите установку.

**6** Нажмите кнопку **STOP**, чтобы закрыть главное меню.

Если была выбрана позиция **“ON”**, на дисплее появится индикатор VCVA.



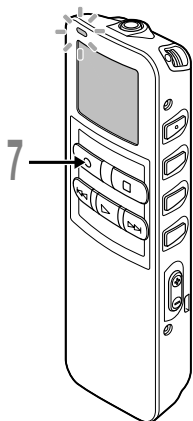

## 7 Нажмите кнопку REC, чтобы начать запись.

Когда уровень звука станет ниже установленного значения, запись автоматически перейдет в режим паузы приблизительно через 1 секунду, и на дисплее появится сообщение "STANDBY" (ожидание). Лампа-индикатор записи/воспроизведения загорится при начале записи и будет мигать в режиме паузы.

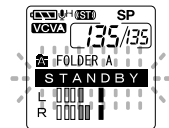

## Настройка уровня активации начала/остановки записи

Нажатием кнопки FF или REW во время записи Вы можете изменить уровень звука, при котором будет активироваться режим паузы.

Уровень звука для паузы может устанавливаться на 15 различных значений. Чем больше это значение, тем выше чувствительность к звуку. При самом большом значении запись начнется даже при очень слабом звуке.

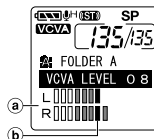

Уровень звука для паузы в функции VCVA может настраиваться в соответствии с уровнем окружающих (фоновых) шумов.

- а) Измеритель уровня (изменяется в соответствии с громкостью записываемого звука)
- б) Стартовый уровень (перемещается вправо/влево в соответствии с установленным уровнем)

### Примечания

- Уровень звука активации начала/окончания записи также зависит от выбранной чувствительности микрофона (стр. 22).
- Если уровень активации не будет отрегулирован в течение 5 секунд, дисплей вернется к предыдущему уровню.
- Если окружающим шум слишком громкий, чувствительность VCVA можно настроить в соответствии с ситуацией записи.
- Рекомендуется предварительно проверить работу функции и настроить уровень звука активации для обеспечения наилучшей работы.

# Чувствительность микрофона (MIC SENSE)

Чувствительность микрофона может изменяться в соответствии с потребностями записи.

3

Чувствительность микрофона (MIC SENSE)

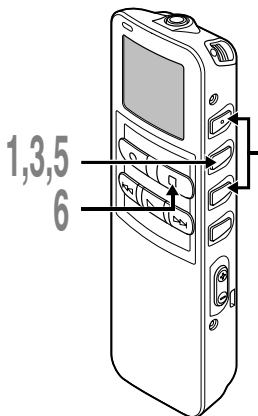

**1** Нажмите и удерживайте кнопку **MENU/SET** в течение 1 секунды или дольше.

Откроется главное меню (см. стр. 15).

**2** Нажатием кнопки **▼** или **▲** выберите позицию **“MIC SENSE”**:

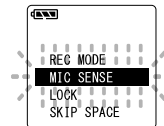

**3** Нажмите кнопку **MENU/SET**.

Начнется процесс установки чувствительности микрофона.

**4** Нажатием кнопки **▼** или **▲** выберите позицию **“CONFERENCE”** или **“DICTATION”**:

**CONFERENCE:**

режим высокой чувствительности, звук записывается из всех направлений.

**DICTATION:**

режим низкой чувствительности, предназначенный для диктовки.

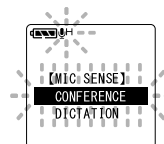

**5** Нажатием кнопки **MENU/SET** завершите установку.

**6** Нажмите кнопку **STOP**, чтобы закрыть главное меню.

## Примечание

Если голос говорящего должен быть записан четко, установите диктофон в режим диктовки, придвиньте встроенный стереофонический микрофон поближе ко рту говорящего (5-10 см) и выполните запись.

# Воспроизведение

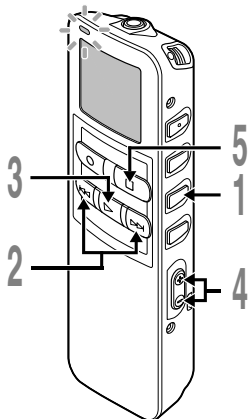

**1** Нажатием кнопки **FOLDER** выберите папку.

**2** Нажатием кнопки **FF** или **REW** выберите файл, который хотите воспроизведения.

Если Вы удерживаете нажатой кнопку **FF** или **REW** в режиме остановки, диктофон будет непрерывно быстро переходить к началу файлов.

**3** Нажмите кнопку **PLAY**, чтобы начать воспроизведение.

Лампа-индикатор записи/воспроизведения загорится зеленым.

- a** Текущее время воспроизведения
- b** Общая продолжительность воспроизводимого файла

**4** Нажмите кнопку **VOL (+)** или **VOL (-)** для выбора надлежащей громкости звука.

Дисплей показывает уровень громкости. Вы можете выбирать в пределах от 0 до 30.

**5** В любой нужный момент нажмите кнопку **STOP** чтобы остановить воспроизведение.

Возобновить воспроизведение можно, снова нажав кнопку **PLAY**.

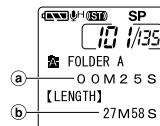
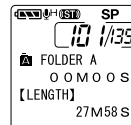

## Функция сохранения конечного положения воспроизведения

Если кнопка STOP нажата во время воспроизведения файла, и диктофон останавливается посередине файла, положение остановки будет автоматически занесено в память. Даже при перемещении к другим файлам с помощью кнопок FF или REW воспроизведение может быть возобновлено с места предыдущего прерывания и легко может быть возвращено к положению занесенной в память остановки с помощью кнопок FF или REW. При возвращении к положению остановки с помощью кнопок FF или REW, на дисплее будет отображаться индикация "PREVIOUS STOP POINT".

Воспроизведение и остановка файла изменяет конечное положение, и положение остановки заносится в память как новое конечное положение.

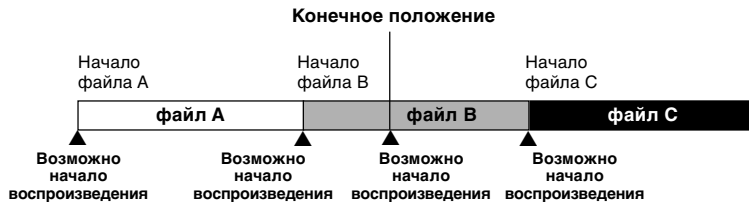
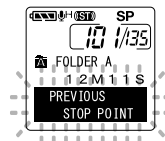

### Примечание

Воспроизведение с места последней остановки будет отменено при выполнении записи, соединении с компьютером, переходе к другой папке, удалении файла или извлечении батареек.



- \*1 Указанные выше функции воспроизведения и вставка индексных пометок (☞ стр.35) также активны во время ускоренного, замедленного и обычного воспроизведения.
- \*2 При непрерывном нажатии кнопки FF или REW во время остановки будет непрерывно осуществляться переход к началам следующих или окончаниям предыдущих файлов (☞ стр. 24) (переход/обратный переход).
- \*3 Если индексная пометка указана посередине файла, диктофон на короткое время остановится в положении индексной пометки.
- \*4 Если в меню интервал перехода установлен на начало файла. Переход на начало файла - это исходная установка интервала перехода.
- \*5 Если индексная пометка указана посередине файла, воспроизведение начнется с индексной пометки.
- \*6 Если в меню интервал перехода не установлен на начало файла.
- \*7 Если в меню воспроизведение было предварительно установлено в позицию "OFF".
- \*8 Если индексная пометка встретится во время перемотки на установленный интервал, воспроизведение начнется с индексной пометки.
- \*9 Если установлены интервал перехода и воспроизведение предыдущего фрагмента, установка воспроизведения предыдущего фрагмента отменит установку интервала перехода.

### Примечания

- Если функция подавления шумов (☞ стр.30) установлена на значение "LOW" или "HIGH", скорость воспроизведения изменить нельзя.
- Если установлено воспроизведение предыдущего фрагмента, кнопка FF отключится и переход к началу файла или к индексной пометке не будет выполнен.

## Конец последнего файла

Если при выполнении следующей операции диктофон достигнет конца последнего файла во время воспроизведения, на дисплее в течение 5 секунд появится мигающий индикатор "END".

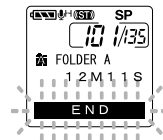

- **Нажмите кнопку FF (Быстрый переход)**
- **Нажмите и удерживайте кнопку FF (CUE)**
- **Задайте воспроизведение последнего файла**

С помощью кнопки FF или REW, мигает индикатор "END", может быть выполнена следующая операция.

### Операция

Непрерывное нажатие кнопки **REW**.

➤ Непрерывная ускоренная перемотка назад (REVIEW) с конца последнего файла (☞ стр. 25).

Установите интервал перехода, отличный от перехода на начало файла, или нажмите кнопку **REW**, если воспроизведение предыдущего фрагмента установлено в позицию ON.

➤ Диктофон вернется на ближайшую позицию (установленный интервал перехода или индексную пометку) или на начало предыдущего фрагмента и начнет воспроизведение.

Установите переход на начало файла в качестве интервала перехода, или нажмите кнопку **REW**, если воспроизведение предыдущего фрагмента установлено в позицию OFF.

➤ Диктофон вернется назад и начнет воспроизведение с ближайшей позиции (начала последнего файла или индексной пометки).

Нажмите кнопку **FF**.

➤ Диктофон перейдет к началу первого файла первого файла и остановится.

Непрерывное нажатие кнопки **FF**.

➤ Диктофон будет непрерывно переходить к началам файлов, начиная с первого, и остановится, если кнопка FF будет отпущена.

### Примечание

После мигания в течение 5 секунд индикации "END" диктофон вернется к началу последнего файла и остановится.

# Повторное воспроизведение

Функция повторно воспроизводит фрагмент файла, который проигрывается. Если одновременно используется функция непрерывного воспроизведения, два или более файлов могут воспроизводиться повторно, если они находятся в одной папке.

4

Повторное воспроизведение

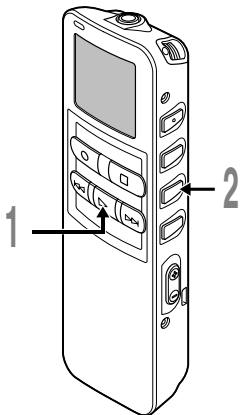

## 1 Выберите файл для повторного воспроизведения и нажмите кнопку **PLAY**.

Начнется воспроизведение файла.

## 2 Коротко нажмите кнопку **REPEAT** в месте, с которого хотите начать повторное воспроизведение.

Сообщение "REPEAT END?" (окончание повтора?) будет мигать, пока Вы не укажете место окончания повтора.

Даже если мигает индикация "REPEAT END?"; операции изменения скорости воспроизведения, ускоренной перемотки вперед, ускоренной перемотки назад и перехода на начало воспроизведения (⏮ стр. 25) могут быть выполнены так же, как и при нормальном воспроизведении, и может быть осуществлен быстрый переход вперед к конечному положению. Также после достижения конца файла, который становится конечным положением, начнется повторное воспроизведение.

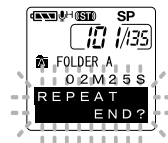



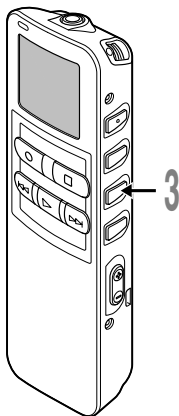

### 3 Снова коротко нажмите кнопку REPEAT в том месте записи, где Вы хотите закончить повторное воспроизведение.

Диктофон будет повторно воспроизводить фрагмент между отметками начала и окончания, пока Вы не отмените повторное воспроизведение.

Если функция непрерывного воспроизведения установлена в позицию ON, место окончания может быть установлено где угодно, вплоть до последнего файла в папке.

Установка скорости воспроизведения, вставка и удаление индексных пометок и функция подавления шума могут выполняться как во время непрерывного воспроизведения, так и во время нормального.

### 4 Отмените функцию непрерывного воспроизведения.

- При кратковременном нажатии кнопки REPEAT диктофон вернется к нормальному воспроизведению.
- При нажатии кнопки STOP будет отменена функция непрерывного воспроизведения и воспроизведение остановится.

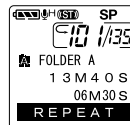

4

Повторное воспроизведение

#### Примечание

Для использования этой функции нажимайте кнопку REPEAT коротко. Если Вы будете удерживать ее нажатой дольше 1 секунды, появится окно перемещения файлов.

# Функция подавления шумов

Если записываемый звук плохо слышен из-за шумной обстановки, отрегулируйте установку уровня подавления шумов. Шум будет снижен и качество звука файла будет улучшено.

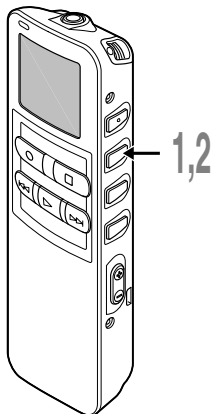

**1** Нажмите и удерживайте кнопку **MENU/SET** в течение **1 секунды** или более во время воспроизведения файла. Появится текущий уровень подавления шумов.

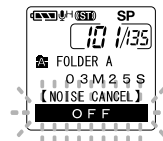

**2** Выберите нужный уровень подавления шумов с помощью кнопки **MENU/SET**. Уровни будут переключаться в следующей очередности, "OFF" "LOW" "HIGH".

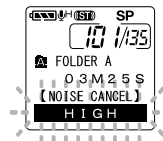

Если уровень подавления шумов установлен в позицию "LOW" или "HIGH", установка уровня будет отображаться в течение 5 секунд при воспроизведении файла.

Для изменения установки уровня подавления шумов нажмите кнопку MENU/SET во время отображения установки уровня.

## Примечания

- Если Вы выбрали установку "LOW" или "HIGH", на дисплее появятся мигающее значение уровня подавления шумов примерно 5 секунды во время воспроизведения файла.
- Если Вы выбрали установку "LOW" или "HIGH", она останется активной до установки в позицию "OFF".
- Подавление шумов не может использоваться во время ускоренного воспроизведения/медленного воспроизведения (☞ стр. 25).
- Если подавление шумов установлено на файл, записанный в режиме стерео HQ или стерео SP, он будет воспроизводиться в монофоническом режиме.

# Удаление

## Удаление отдельных файлов

Выбранный файл может быть удален из папки.

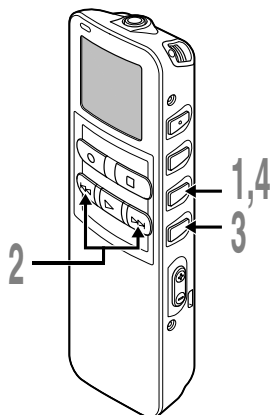

**1** Выберите папку нажатием кнопки **FOLDER**.

**2** Нажатием кнопки **FF** или **REW** выберите файл, который хотите удалить.

ⓐ Файл, который должен быть удален

**3** Нажмите кнопку **ERASE**. Начнет мигать индикация "CANCEL".

**4** Нажатием кнопки **▼** выберите позицию "START".

Начнет мигать индикация "START". При нажатии кнопки **▲** снова начнет мигать индикатор "CANCEL".

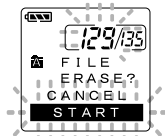
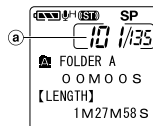

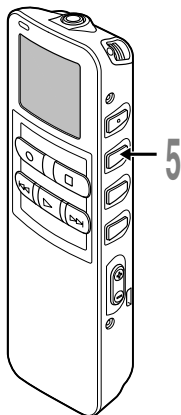

## 5 Нажмите кнопку **MENU/SET**, пока мигает индикация “**START**”:

На дисплее появится сообщение “FILE ERASE!” (удаление файла!), и начнется удаление.

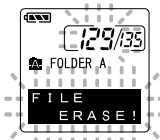

После удаления файла появится индикация “ERASE DONE”. Номера файлов будут автоматически скорректированы.



5

Удаление

### Примечания

- Удаленный файл не восстанавливается.
- Файл, для которого установлена защита от удаления, не будет удален.
- Если операция не будет выполнена в течение 8 секунд во время установки, диктофон будет возвращен в состояние остановки.
- Завершение удаления может занять 10 секунд. Никогда ничего не делайте в это время поскольку данные могут быть повреждены. Извлечение или установка батареек не допускается, независимо от того, установлена ли батарейка в диктофон.

## Удаление всех файлов в папке

Все файлы, кроме защищенных, могут удаляться из папки одновременно.

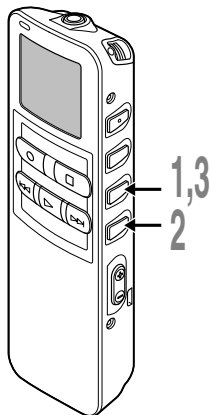

**1** Нажатием кнопки **FOLDER** выберите папку, в которой хотите удалить все файлы.

а Папка, из которой будут удаляться файлы

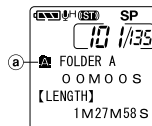

**2** Нажмите кнопку **ERASE** и удерживайте дольше 3 секунд. Начнет мигать индикация "CANCEL".

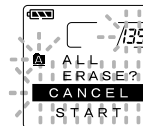

**3** Нажатием кнопки **▼** выберите позицию "START".

Начнет мигать индикация "START". При нажатии кнопки **▲** снова начнет мигать индикатор "CANCEL".

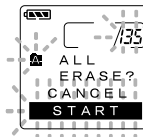

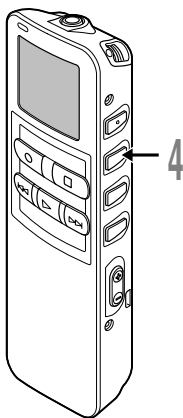

#### 4 Нажмите кнопку **MENU/SET**, пока мигает индикация “**START**”!

На дисплее появится сообщение “**ALL ERASE!**” (удалить все!), и начнется удаление.

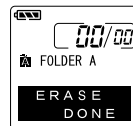
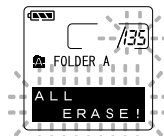

После удаления файлов появится сообщение “**ERASE DONE**” (удаление окончено). Защищенным файлам будут присвоены номера в порядке возрастания.

5

Удаление

#### Примечания

- Удаленный файл не восстанавливается.
- Файл, для которого установлена защита от удаления, не будет удален.
- Если операция не будет выполнена в течение 8 секунд во время установки, диктофон будет возвращен в состояние остановки.
- Завершение удаления может занять 10 секунд. Никогда ничего не делайте в это время, поскольку данные могут быть повреждены. Извлечение или установка батареек не допускается, независимо от того, установлена ли батарейка в диктофон.

# Индексные пометки

Индексные пометки могут вставляться в файл во время записи или воспроизведения для быстрого обнаружения важной информации.

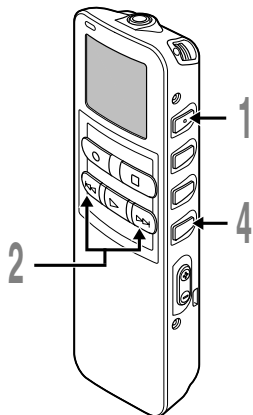

## Создание индексной пометки

- 1 Нажмите кнопку **INDEX** во время записи или воспроизведения для создания индексной пометки. Номер индекса появится на дисплее.

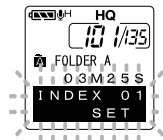

## Обнаружение индексной пометки

- 2 Удерживайте кнопку **FF** или **REW** во время воспроизведения файла. Диктофон остановится на 1 секунду, когда дойдет до индексной пометки.

## Удаление индексной пометки

- 3 Найдите пометку, которую хотите удалить.
- 4 Нажмите кнопку **ERASE**, когда на дисплее в течение около 2 секунд появится номер индекса. Индексная пометка будет стерта.

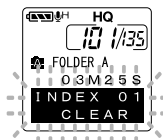

5

Индексные пометки

### Примечания

- В одном файле Вы можете установить до 16 индексных пометок. При попытке установить большее количество пометок на дисплее появится сообщение "INDEX FULL"
- В защищенных файлах создание и удаление индексных пометок невозможно.
- В файлы WMA индексные метки можно устанавливать, только если они записаны с помощью диктофонов фирмы Olympus.
- Если кнопка REW нажимается в состоянии, когда обратный переход установлен на "1 SEC SKIP" или "2 SEC SKIP", будет осуществлен обратный переход только на установленное время.



# Информация на ЖКИ-дисплее

Информация может отображаться на ЖКИ-дисплее в 6 разных форматах после нажатия кнопки DISPLAY. Это позволяет просмотреть информацию о файле и другие установки диктофона.

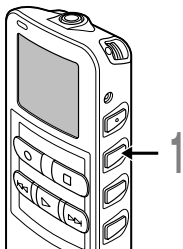

## 1 Нажмите кнопку DISPLAY.

Показания ЖКИ-дисплея будут изменяться каждый раз после нажатия кнопки DISPLAY.

## В режиме остановки и воспроизведения

Будут по очереди появляться показания с ① по ⑥. Если файл отсутствует, будет поочередно выводиться показания ⑤ и ⑥.

### ① Продолжительность файла

Показывается время файла.

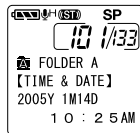
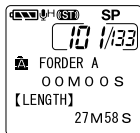

### ⑥ Текущее время и дата

Показывается текущее время и дата. (При воспроизведении появляется "TIME&DATE" (время и дата) или счетчик времени.)

### ② Временной код

Показывается год, месяц и число, когда создан файл.

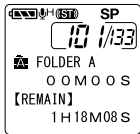
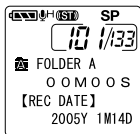

### ⑤ Оставшийся объем памяти

Показывается оставшееся время записи.

### ③ Временной код

Показывается год, месяц, число, час и минута, когда создан файл.

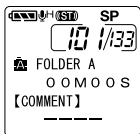
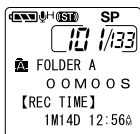

### ④ Комментарий к файлу\*

Показывается комментарий, приложенный к файлу. (Если комментария нет, появится знак"-----")

\* Если в комментарии много знаков, он будет смещаться в сторону по экрану, пока не будет

## В режиме записи

Поочередно выводятся показания ① и ②.

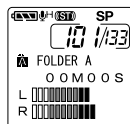

Дисплей в режиме стереофонической записи

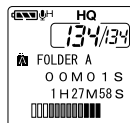

Дисплей в режиме монофонической записи

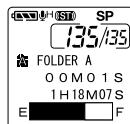

### ① Уровень записи

Показывается уровень звука на входе в графическом виде. Показания при стереофонической и монофонической записи отличаются.

### ② Индикатор оставшегося объема памяти

Показывается оставшееся время, доступное для записи, в форме горизонтальных полосок и счетчика с обратным отсчетом.

## В режиме записи с голосовой активацией (VCVA)

Поочередно выводятся показания ① и ②.

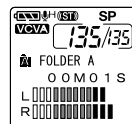

Дисплей в режиме стереофонической записи

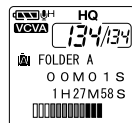

Дисплей в режиме монофонической записи

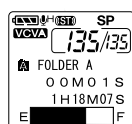

### ① Уровень записи в режиме VCVA

Показывается уровень звука на входе и стартовый уровень в графическом виде. (Выводится сообщение "Waiting", если не достигнут стартовый уровень VCVA). Показания при стереофонической и монофонической записи отличаются.

### ② Индикатор оставшегося объема памяти

Показывается оставшееся время, доступное для записи, в форме горизонтальных полосок и счетчика с обратным отсчетом.

# Форматирование диктофона (FORMAT)

При форматировании диктофона все функциональные установки возвращаются к первоначальному виду\*.

Все файлы\*\*, хранящиеся в диктофоне, удаляются.

Если у Вас имеются важные файлы, которые Вы хотите сохранить, подсоедините диктофон к компьютеру и перенесите эти файлы в компьютер перед форматированием диктофона.

\* Установки даты и времени не будут стерты, поэтому Вам не нужно устанавливать их заново.

\*\* Защищенные файлы будут также удалены.

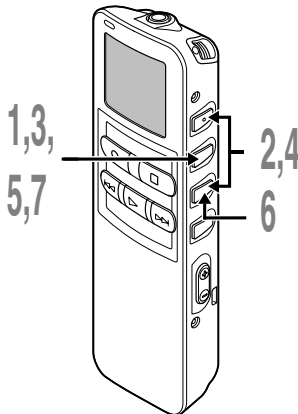

**1** Нажмите и удерживайте кнопку **MENU/SET** в течение 1 секунды или дольше.

Откроется главное меню (см. стр.15).

**2** Нажатием кнопки **▼** или **▲** выберите позицию "**◇SUB MENU**".

**3** Нажмите кнопку **MENU/SET**.

Откроется субменю (см. стр.16).

**4** Нажатием кнопки **▼** или **▲** выберите позицию "**FORMAT**".

**5** Нажмите кнопку **MENU/SET**.

Начнет мигать индикация "**CANCEL**".

**6** Нажатием кнопки **▼** выберите позицию "**START**" (начать).

Начнет мигать индикация "**START**". При нажатии кнопки **▲** снова начнет мигать индикатор "**CANCEL**".

**7** Нажмите кнопку **MENU/SET**.

Примерно на 2 секунды появится сообщение "**DATA WILL BE CLEARED**"; после чего начнет мигать индикация "**CANCEL**".

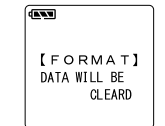
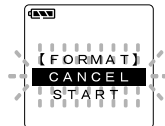
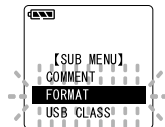

**5**

Форматирование диктофона (FORMAT)

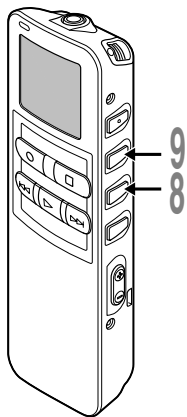

### 8 Нажмите кнопку ▼ еще раз для выбора позиции “START”.

Начнет мигать индикация “START”. При нажатии кнопки ▲ снова начнет мигать индикатор “CANCEL”.

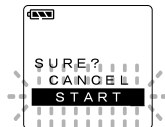

### 9 Снова нажмите кнопку MENU/SET.

Начнется форматирование, и на дисплее будет мигать индикатор.

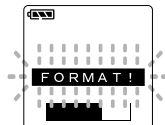

После окончания форматирования появится сообщение “FORMAT DONE”.

## 5

### Форматирование диктофона (FORMAT)

#### Примечания

- Никогда не форматируйте диктофон с персонального компьютера.
- При форматировании диктофона удаляются все сохраненные данные, в том числе защищенные файлы.
- После форматирования первое имя файла будет 0001.
- Не извлекайте батарейки во время форматирования. Может потребоваться 10 секунд или более для полного удаления.

## Использование программного пакета DSS Player

DSS Player позволяет делать следующие операции:

- Прослушивать файлы на ПК или диктофоне, соединив устройства через USB. Переносить файлы из диктофона в ПК и наоборот.
- После обновления (по желанию) у DSS Player Plus появятся различные дополнительные функции (☞ стр. 51).

### Меры предосторожности при использовании диктофона, подсоединенного к персональному компьютеру

- Когда Вы загружаете файл с диктофона или на диктофон, не отсоединяйте USB-кабель, даже если на экране отображается сообщение, разрешающее сделать это. Данные все еще передаются, пока мигает лампа-индикатор записи/воспроизведения. При отсоединении USB-кабеля следуйте инструкциям в режиме онлайн. Если USB-кабель отсоединить до того, как драйв завершит работу, перенос данных может не осуществиться.
- Не форматируйте драйв диктофона на персональном компьютере. На компьютере невозможно провести инициализацию успешно. Что касается инициализации, следуйте инструкциям экранного меню диктофона (☞ стр. 16).
- Программы обзора файлов, такие как Explorer (в Microsoft Windows) отображают имена папок (директорий) иначе, чем их задает диктофон и программа DSS Player.
- Если папки или файлы, хранящиеся в диктофоне, перемещаются или переименовываются с помощью программ обзора файлов, таких как Explorer, или файлы могут стать нераспознаваемыми.
- Данные можно переносить в диктофон и из него, несмотря на то, что драйв диктофона распознается операционной системой ПК с атрибутом "Только чтение".
- Поскольку шум может мешать работе устройств, находящихся возле диктофона, отключите от него наушники, когда он подключен к компьютеру.

# Операционная среда

---

## Базовая операционная среда для DSS Player

---

ПК:	IBM PC/AT-совместимый компьютер
Операционная система:	Microsoft Windows Me/ 2000 Professional/XP Professional, Home Edition
Процессор:	Intel Pentium класс II – 333 МГц и выше (Для прямой записи на жесткий диск в формате WMA нужен процессор 500 МГц или выше)
RAM:	128MB и больше (Рекомендуется 256 MB и больше)
Свободное место на жестком диске:	50 MB и больше
Драйв:	2-скоростной драйв CD-ROM, CD-R, CD-RW, DVD-ROM и выше
Звуковая карта:	Creative Labs Sound Blaster 16 или 100%-совместимая звуковая карта
Браузер:	Microsoft Internet Explorer версия 4.01 SP2 или позже
Дисплей:	800 x 600 точек и больше, 256 цветов и больше
USB-порт:	Один свободный порт
Аудио вход/выход:	Гнездо для наушников или динамики
Прочие:	<ul style="list-style-type: none"><li>• Мышь или подобное координатно-указательное устройство.</li><li>• Среда, в которой может быть использован Интернет.</li></ul>

# Инсталляция программного пакета

Прежде чем Вы подсоедините диктофон к компьютеру и начнете его использовать, Вам следует установить программное обеспечение DSS Player, содержащееся на прилагаемом компакт-диске с программным обеспечением.

## Приложения, входящие в “DSS Player”:

- DSS Player: Записи с диктофона можно переносить в компьютер, а затем воспроизводить и организовывать.
- На Вашем компьютере установлена программа Acrobat Reader. Необходимо просмотреть прилагаемое руководство в формате PDF.

## Перед инсталляцией обязательно:

- Закройте все программы и приложения.
- Выньте дискету, если она в дисковом.
- Если Вы работаете с Windows 2000 /XP с сетевой конфигурацией, Вы должны войти в систему как администратор.

## 1 Вставьте диск DSS Player в драйв CD-ROM.

Программа инсталляции запустится автоматически. Когда программа запустится, переходите к пункту 4. В противном случае выполняйте пункты 2 и 3.

## 2 Нажмите кнопку [пуск] и выберите [Выполнить].

## 3 Введите в окно [Открыть] “D:\Setup.exe” и нажмите [OK].

Предполагается, что имя CD-ROM драйва “D”:

## 4 Появится окно выбора языка инсталляции.

Выберите нужный язык.



6

Инсталляция программного пакета

## Инсталляция DSS Player

### 5 Зарегистрируйте информацию пользователя.

Введите Ваше имя, название фирмы и серийный номер. Серийный номер см. на упаковке CD-ROM с программой DSS Player. После ввода нажмите [Далее]. Когда появится диалоговое окно для подтверждения, нажмите [Да].

### 6 Подтвердите свое согласие с условиями лицензионного соглашения.

Вы должны подтвердить свое согласие с условиями лицензионного соглашения, чтобы установить DSS Player. Если Вы согласны с ними, нажмите [Да].

### 7 Выберите папку, в которую будет инсталлирован DSS Player.

Вы можете выбрать папку, в которую будет инсталлирован DSS Player. Нажмите кнопку [Обзор], чтобы найти нужную Вам папку. Вы можете выбрать папку, указанную по умолчанию, – нажмите кнопку [далее].

#### Примечание

Если папки, указанной для инсталляции, не существует, появится окно для подтверждения на создание такой папки. Нажмите кнопку [Да].

### 8 Выберите папку главного меню для программы.

Вы можете поместить программу в другую папку главного меню – например, в [Стандартные]. Чтобы выбрать указанную по умолчанию папку, нажмите [далее].

### 9 Разрешение на копирование файлов.

Подтвердите все “Текущие установки” – нажмите кнопку [далее].

#### Примечание

Чтобы изменить папку главного меню для программы или папку инсталляции, нажмите кнопку [Назад].

### 10 Копирование файлов.

Подождите, пока DSS Player инсталлируется в компьютер, затем нажмите кнопку [Готово]. Экран автоматически вернется к стартовому окну.

## Инсталляция драйвера

### 11 Подсоедините диктофон к компьютеру в соответствии с процедурой, описанной в разделе “Подсоединение к компьютеру” (стр. 46).

Когда Вы подсоедините диктофон к компьютеру в первый раз после инсталляции пакета DSS Player, драйвер диктофона будет инсталлирован автоматически. Если драйвер инсталлирован нормально, автоматически запустится DSS Player. (о работе с DSS Player см. страницы, начиная с 50)

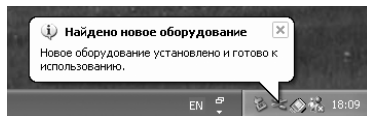



# Использование интерактивной справки

Есть следующие способы открытия интерактивной справки:

- Нажмите кнопку [пуск], выберите [Все программы], затем [Olympus DSS Player], и нажмите на [Справка].
- При открытом DSS Player выберите пункт [Содержание] из меню [Справка].
- При открытом DSS Player нажмите ключ [F1] на клавиатуре.

## Поиск по содержанию

1 Когда появится окно интерактивной справки, нажмите на закладку **Содержание**.

2 Двойным щелчком нажмите на пиктограмму  **возле названия нужного раздела**.  
Появится название раздела.

3 Двойным щелчком нажмите на пиктограмму  **возле нужного раздела**.  
Появится объяснение выбранного раздела.



## Поиск по ключевому слову

1 Когда появится окно интерактивной справки, нажмите на закладку **Указатель**.

2 Введите текст.  
Соответствующие запросу ключевые слова будут найдены автоматически.

3 Выберите раздел, затем нажмите **[Показать]**.  
Появится объяснение выбранного раздела.

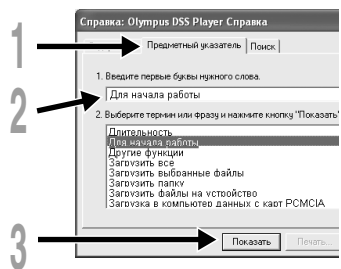

### Примечание

Более подробная информация о меню и операциях содержится в интерактивной справке. Вы сможете пользоваться интерактивной справкой после инсталляции DSS Player.

# Подсоединение к компьютеру

Перед подсоединением диктофона убедитесь, что инсталляция DSS Player завершена.

## Подсоединение к компьютеру с помощью соединительного USB-кабеля

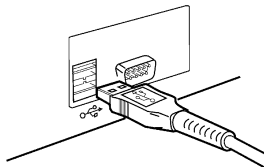



**1** Отключите переключатель **HOLD**.

**2** Подсоедините соединительный кабель USB к порту USB или концентратору USB вашего персонального компьютера.

**3** Убедитесь в том, что диктофон остановился, и подсоедините кабель USB к соединительному порту внизу диктофона.



Пожалуйста, подсоедините соединительный кабель USB так, чтобы метка  совпала с меткой  соединительного порта диктофона. При подсоединенном кабеле USB на диктофоне будет отображаться индикация "STORAGE REMOTE".

Если открыть значок "Мой компьютер" при подсоединенном диктофоне, будет показан съемный диск. Если появится окно "Мастер обновления оборудования", отмените работу мастера нажатием кнопки [Отмена], а затем установите программу DSS Player.

6

Подсоединение к компьютеру

### Примечания

- При подсоединении данного диктофона к персональному компьютеру и использовании программного пакета DSS Player, в меню диктофона установите класс USB в позицию "MASS STORAGE". При установке "AUDIO CLASS" диктофон не будет распознаваться как съемный диск.
- В качестве соединительного кабеля USB всегда следует использовать прилагаемый специальный кабель. При использовании кабелей других фирм возможны проблемы. Также не следует подсоединять этот специальный кабель к изделиям других фирм.

## Отсоединение от компьютера

**1** Нажмите на пиктограмму  в панели задач в нижнем правом углу экрана. Нажмите [Безопасное извлечение устройства].

В случае Windows Me будет указано [Stop USB Disk-Drive]. Буква драйва будет отличаться в зависимости от используемого компьютера.

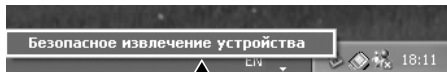

**2** Отсоедините USB-кабель.

### Примечания

- НИКОГДА не отсоединяйте USB-кабель при мигающей лампе-индикаторе записи/воспроизведения. В противном случае могут удалиться данные.
- При подсоединении диктофона к персональному компьютеру питание будет подаваться по кабелю USB.
- Информация о USB-порте или USB-концентраторе компьютера содержится в инструкции к компьютеру.
- Убедитесь, что Вы подсоединяете USB-кабель напрямую к USB-порту компьютера или к USB-концентратору с автономным питанием (подключение с сетевым адаптером).
- Обязательно вставляйте штекер кабеля до упора во избежание сбоев в работе диктофона.
- Отключите переключатель HOLD.

6

Подсоединение к компьютеру

## Подсоединение к компьютеру с помощью приставки

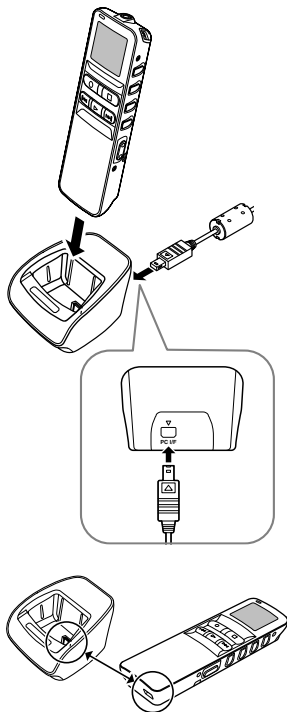

6

Подсоединение к компьютеру



Поместите диктофон на приставку

**1** Подсоедините соединительный кабель USB к порту USB или концентратору USB вашего персонального компьютера.

**2** Подсоедините соединительный кабель USB к приставке. Подсоедините кабель USB меткой , обращенной вверх, так, чтобы она совпала с меткой  соединительного порта приставки.

**3** Убедитесь в том, что диктофон находится в режиме остановки, и установите его на приставку. При подсоединенном кабеле USB на диктофоне будет отображаться индикация "STORAGE REMOTE".

STORAGE  
REMOTE

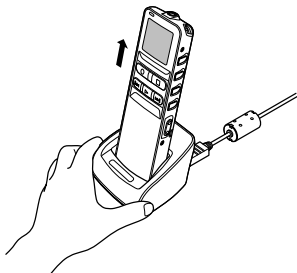

### Снимите диктофон с приставки

Выполните шаг 1 раздела “Отсоединение от компьютера” (стр. 47).

Для предотвращения повреждения или потери данных, убедитесь в том, что лампа-индикатор записи/воспроизведения не горит, и извлеките диктофон и соединительный кабель USB из приставки.

### Примечания

- При подсоединении данного диктофона к персональному компьютеру и использовании программного пакета DSS Player, в меню диктофона установите класс USB в позицию “MASS STORAGE”. При установке “AUDIO CLASS” диктофон не будет распознаваться как съемный диск.
- Убедитесь, что Вы подсоединяете USB-кабель напрямую к USB-порту компьютера или к USB-концентратору с автономным питанием (подключение с сетевым адаптером).

# Работа программ DSS Player

Подсоединив диктофон к компьютеру, Вы можете автоматически открыть программу.

## Отключение автоматического запуска

1 Правой кнопкой мыши нажмите на пиктограмму  в панели задач в нижнем правом углу экрана, и выберите установку [Идет установка].

Приложение, которое активизирует установка, будет отображаться в диалоговом режиме.

2 Нажмите значок  возле [DSS Player Версия 6]. Контрольная метка возле [DSS Player Версия 6] исчезнет. Для автоматического запуска нажмите кнопку еще раз, чтобы появилась контрольная метка.

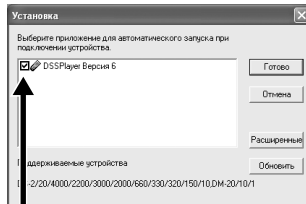

## Запуск вручную

1 Запустите Windows.

2 Нажмите кнопку [пуск], выберите [Все программы], затем [Olympus DSS Player].

3 Нажмите на [Olympus DSS Player].

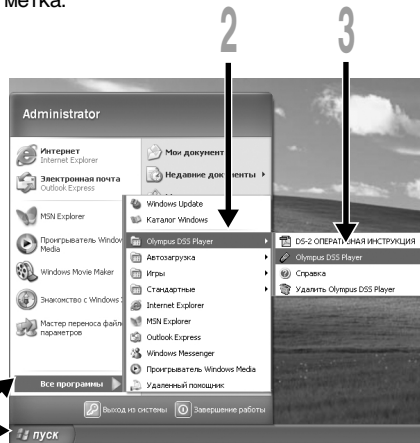

## Примечание

Вы не сможете одновременно запустить более, чем одну программу DSS Player, или несколько копий одной и той же программы.

## Функция обновления

Программное обеспечение “DSS Player” позволяет произвести обновление до версии “DSS Player Plus” с расширенной функциональностью. Дополнительно к функциям DSS Player она поддерживает распознавание речи с помощью специальных программ, объединение и совместный доступ к файлам, а также управление меню диктофона.

### Приобретение и обновление

Для приобретения программного обеспечения “DSS Player Plus” и обновления программного пакета “DSS Player” выполняется следующая процедура.

**1 Запустите DSS Player.**  
Пожалуйста, см. стр. 50 для получения информации о методе запуска.

**2 Нажмите кнопку  для выбора пункта [Купить новую лицензию для DSS Player Plus] в меню [Справка].**

Запустится Web-браузер, и отобразится сайт приобретения программного обеспечения DSS Player Plus. Пожалуйста, выполняйте операции в соответствии с руководством на экране.

По завершении покупки номер лицензии будет передан по почте.

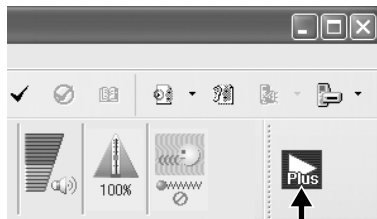

- 3** Выберите пункт [Обновить до версии DSS Player Plus] из меню [Справка].  
Отобразится диалоговое окно “Обновить до версии DSS Player Plus”.

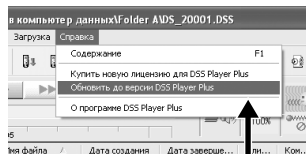

- 4** Введите приобретенный номер лицензии в диалоговом окне [Обновить до версии DSS Player Plus], и нажмите кнопку [Готово].

При следующей загрузке будет выполнено обновление программного обеспечения DSS Player до версии DSS Player Plus.

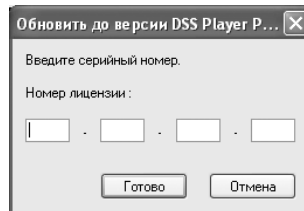

### Обновление до версии DSS Player Plus

После обновления заголовок главного меню изменится на [DSS Player Plus]. Также, Вы можете подтвердить прохождение обновления путем выбора пункта [О программе DSS Player] из меню [Справка] на панели инструментов. В информационном окне версии должно отображаться [DSS Player Plus].

### Примечания

- Для приобретения лицензионного номера требуется среда, в которой может быть использован Интернет.
- Пожалуйста, ознакомьтесь на Web-сайте с подробностями, относящимися к приобретению лицензионного номера.



## Использование в качестве внешней памяти компьютера

Когда диктофон подсоединен к компьютеру, Вы можете загружать данные из памяти диктофона в компьютер и пересылать данные из компьютера в память диктофона.

### Например, копирование данных из ПК в диктофон с помощью программы Проводник

- 1 Запустите Windows.**
- 2 Подсоедините диктофон к компьютеру.**  
Что касается процедуры подсоединения, обращайтесь к разделу “Подсоединение к компьютеру с помощью соединительного USB-кабеля” (☞ стр. 46).
- 3 Откройте окно программы Проводник.**  
Появится диктофон в виде пиктограммы съемного устройства.
- 4 Скопируйте данные.**  
Во время записи или копирования данных лампа-индикатор записи/воспроизведения на диктофоне будет мигать.

Перед отсоединением диктофона от персонального компьютера обратитесь к разделу “Отсоединение от компьютера” (☞ стр. 47).

#### Примечание

НИКОГДА не отсоединяйте USB-кабель при мигающей лампе-индикаторе записи/воспроизведения. В противном случае могут удалиться данные.

## Список оповещающих сообщений

Сообщение	Значение	Объяснение	Действие
<b>BATTERY LOW</b>	Низкий заряд батареек	Заряд батареек становится низким.	Замените батарейки на новые (☞ стр. 11).
<b>FILE PROTECTED</b>	Защита от удаления	Была попытка удаления защищенного файла.	Снимите защиту с файла.
<b>INDEX FULL</b>	Индексные пометки исчерпаны	В файле максимальное количество индексных пометок – 16.	Удалите ненужные индексные пометки (☞ стр. 35).
<b>INDEX CAN'T BE ENTERED</b>	Файл не поддерживает индексных пометок	Попытка включить индексные пометки файлов WMA в музыкальные файлы или в файлы, записанные не этим диктофоном.	Вы можете устанавливать индексные пометки только в голосовые файлы, записанные этим диктофоном или диктофонами IC фирмы Olympus.
<b>FOLDER FULL</b>	Папка заполнена Максимальное количество	Папка полностью заполнена (максимум 199 файлов). В папке назначения уже имеется максимальное количество файлов (199).	Удалите ненужные файлы (☞ стр. 31). Удалите ненужные файлы (☞ стр. 31).
<b>OVER-FLOW</b>	Введено слишком много знаков	Превышено максимальное количество знаков, которое может быть зарегистрировано.	Уменьшить количество знаков до установленного лимита. В имя файла может вводиться до 12 знаков. До 100 знаков может вводиться в комментарий к файлу.
<b>COMMENT CAN'T BE ENTERED</b>	Файл не поддерживает комментарий	Попытка включить комментарии в файлы WMA.	Вы можете включать комментарии только в голосовые файлы, записанные этим диктофоном или диктофонами IC фирмы Olympus.
<b>MEMORY ERROR</b>	Ошибка встроенной памяти	Ошибка во встроенной памяти.	Это неисправность. Обратитесь в магазин, где был приобретен диктофон, или в сервисный центр Olympus для починки.

Сообщение	Значение	Объяснение	Действие
<b>MEMORY TROUBLE</b>	Проблема с внутренней флэш-памятью	Проблема с внутренней памятью.	Это неисправность. Обратитесь в магазин, где был приобретен диктофон, или в сервисный центр Olympus для починки.
<b>MEMORY FULL</b>	Нет свободной памяти	Нет свободного места во встроенной памяти.	Удалите ненужные файлы (☞ стр. 31).
<b>MEMORY FULL, CONTINUE?</b>	Память заполнена, продолжать?	Не хватает объема оставшейся памяти для записи по заданному времени.	Переустановите, выбрав позицию “YES” или “NO”. Если выбирается позиция “NO”, переустановите еще раз после удаления ненужных файлов и освобождения достаточного объема памяти.
<b>START/END TIME SETTING CAN'T BE THE SAME</b>	Начальная/конечная установка времени не может быть одинаковой	В этот раз начало/окончание установлено одинаковым.	Установите начало/окончание еще раз.
<b>NO FILE</b>	Нет файла	В папке не обнаружено файлов.	Выберите другую папку.
<b>FORMAT ERROR</b>	Ошибка форматирования	Была ошибка при форматировании памяти диктофона.	Повторите форматирование памяти (☞ стр. 39).
<b>SAME NAME FILE EXISTS</b>	Одинаковое имя файла	Попытка создать или сохранить файл, имеющий одинаковое имя с файлом, существующим в папке.	Измените имя файла.
<b>SYSTEM ERROR</b>	Системная ошибка	В диктофоне обнаружена системная ошибка.	Это неисправность. Обратитесь в магазин, где был приобретен диктофон, или в сервисный центр Olympus для починки.

# Устранение возможных неполадок

Симптом	Возможная причина	Действие
На дисплее ничего не появляется	Батарейки неправильно вставлены.	Проверьте полярность.
	Батарейки разрядились. Диктофон в режиме HOLD.	Замените батарейки на новые (€3* стр. 11). Выведите диктофон из состояния HOLD (€3* стр.12).
Диктофон не работает	Диктофон в режиме HOLD.	Выведите диктофон из состояния HOLD (€3* стр.12).
	Батарейки разрядились.	Замените батарейки на новые (€3* стр. 11).
Запись не производится	Осталось мало свободной памяти.	Удалите ненужные файлы (€3* стр. 31).
	Имеется максимально возможное количество файлов.	Посмотрите в другую папку.
При воспроизведении не слышен звук	Подсоединены наушники. Кнопка VOL установлена в положение 0.	Отсоедините наушники, чтобы использовать встроенный динамик. Отрегулируйте положение кнопки VOL.
Не возвращается назад с помощью указанного интервала пропуска.	Шаг автовозврата установлен в положение "1 SEC SKIP" или "2 SEC SKIP".	Установите шаг автовозврата в положение "OFF" в установке меню.
Удаление не производится	Файл защищен от удаления.	Снимите защиту с файла.
При воспроизведении слышен шум	Во время записи диктофон встряхивался.	—
	Во время записи или воспроизведения диктофон находился вблизи мобильного телефона или источника флуоресцентного света.	Переместите диктофон.
Уровень записи очень низкий	Установлена низкая чувствительность микрофона.	Установите чувствительность микрофона в режим CONFERENCE и попробуйте снова (€3* стр. 22).
Невозможно сделать индексные пометки	Уже установлено максимальное количество пометок (16).	Удалите ненужные индексные пометки (€3* стр.35).
	Файл защищен от удаления.	Снимите защиту с файла.

<b>Симптом</b>	<b>Возможная причина</b>	<b>Действие</b>
<b>Невозможно найти записанный файл</b>	Файл в другой папке.	Перейдите в другую папку.
<b>Скорость воспроизведения не изменяется</b>	Функция подавления шумов установлена в позицию "LOW" или "HIGH".	Установите функцию подавления шумов в позицию "OFF", или вернитесь к нормальному воспроизведению (стр. 30).
<b>Не удается подсоединиться к компьютеру при помощи приставки</b>	Установкой класса USB является "AUDIO CLASS".	Установите класс USB "MASS STORAGE" в установке меню данного диктофона.

# Аксессуары (опционные)

---

## **Стереофонический микрофон: ME51S**

Вы можете сделать запись, полную реалистических ощущений, доступных только при стереофонической записи. Вы также можете получить четкий звук с меньшим количеством шумов в формате WMA.

## **Монофонический микрофон с подавлением шумов: ME12**

(микрофон для диктовки)

Используется для получения чистой записи Вашего голоса благодаря снижению влияния окружающих шумов.

## **Никель-металлогидридный аккумулятор: BR401**

Высокоэффективные аккумуляторы с длительным ресурсом.

## **Соединительный шнур: KA333**

Соединяет гнездо микрофона в диктофоне с радиоприемником или другим источником звука.

## **Адаптер-переходник для гнезда: PA3**

Адаптер для подсоединения устройств, таких как микрофоны, с мини-штекером диаметром 2,5 мм к минигнезду диктофона диаметром 3,5 мм.

## **Комплект транскрибирования для персонального компьютера: AS-2300**

Комплект транскрибирования AS-2300 обеспечит Вас ножным переключателем, головным телефоном и программным обеспечением DSS Player для облегчения транскрибирования записей DSS/WMA.

# Спецификации

## Формат записи

DSS (цифровой стандарт речи)  
WMA (Windows медиа-аудио)

## Уровень на входе

-70 dBv

## Задающая частота

Режим STEREO HQ : 44,1 КГц  
Режим STEREO SP : 44,1 КГц  
Режим HQ : 44,1 КГц  
Режим SP : 12 КГц  
Режим LP : 8 КГц

## Частотный диапазон

Режим STEREO HQ : 100 — 17000 Гц  
Режим STEREO SP : 100 — 8000 Гц  
Режим HQ : 100 — 7000 Гц  
Режим SP : 200 — 5000 Гц  
Режим LP : 200 — 3000 Гц

## Время записи

Режим STEREO HQ : 2 ч. 10 мин.  
Режим STEREO SP : 4 ч. 20 мин.  
Режим HQ : 8 ч. 45 мин.  
Режим SP : 20 ч. 55 мин.  
Режим LP : 44 ч. 45 мин.

## Срок службы щелочных батареек

На запись:  
Около 15 часов (стерео)  
Около 18 часов (моно)  
На воспроизведение:  
Около 10 часов (стерео)  
Около 11 часов (моно)

## Срок службы никель-металлогидридного аккумулятора (BR-401)

На запись:  
Около 12 часов (стерео)  
Около 14 часов (моно)  
На воспроизведение:  
Около 8 часов (стерео)  
Около 9 часов (моно)

## Носитель записи

Внутренняя память: 128 MB

## Динамик

Встроенный, круглый, диаметр 23 мм

## Гнездо микрофона

Диаметр 3,5 мм, мини-гнездо,  
сопротивление 2 кОм или больше

## Гнездо наушников

Диаметр 3,5 мм, мини-гнездо  
сопротивление 8 Ом или больше

## Макс. мощность на выходе (3В постоянный ток)

200 мВт или больше (динамик на 8 Ом)

## Требования к питанию

Расчетное напряжение: 3В  
Внешний источник питания:  
Две щелочные батарейки AAA  
(LR03 или R03) или два никель-  
металлогидридных аккумулятора.

## Размеры

122,5 x 37,5 x 17,5 мм  
(без выступающих частей)

## Масса

80 г (с учетом батареек)

\* Спецификации и дизайн могут изменяться без объявлений.

\* Срок службы батареек определяется фирмой Oluptus. Он в большей степени зависит от типа используемых батареек и условий эксплуатации.

# Техническая помощь и обслуживание

Приведенные ниже координаты – только для решения технических вопросов и помощи относительно диктофона и программного обеспечения OLYMPUS.

- ◆ Горячая техническая линия для США и Канады  
1-888-553-4448
- ◆ E-mail адрес для пользователей в США и Канаде  
distec@olympus.com
- ◆ Горячая техническая линия для Европы,  
бесплатный звонок  
00800 67 10 83 00  
для Австралии, Бельгии, Великобритании, Финляндия, Германии, Дании, Италии,  
Люксембурга, Нидерландов, Португалии, Испании, Норвегии, Франции, Швейцарии,  
Швеции.
- Платные номера для остальных стран Европы  
+49 180 567 1083  
+49 40 23773 899
- ◆ E-mail адрес для пользователей в Европе  
dss.support@olympus-europa.com



**OLYMPUS®**

---

DIGITAL VOICE  
RECORDER  
**DS-20**

**使用说明书**

感谢您购买Olympus数码录音机  
请阅读本手册以正确及安全地使用本产品  
请将手册妥善保存，以作日后参考之用

---

为确保能成功录音，我们建议您在使用前  
先测试录音功能及音量。

**CN**

# 目录

目录 .....	2
安全及正确的使用方式 .....	4
一般须知 .....	5

## 1 开始启用

主要特色 .....	6
机件名称 .....	9
装上电池 .....	11
维持(HOLD) .....	12
设定时间/日期(TIME&DATE) .....	13

## 2 选单设定

选单列表 .....	15
------------	----

## 3 录音

录音 .....	17
录音模式(REC MODE) .....	19
使用可变式声控录音(VCVA) .....	20
麦克风灵敏度可视录音需要做调整 (MIC SENSE) .....	22

## 4 播放

播放 .....	23
重复播放 .....	28
噪音消除功能 .....	30

## 5 其他功能

删除 .....	31
定位标记 .....	35
LCD(液晶屏)显示信息 .....	37
录音机格式化(FORMAT) .....	39

## 6 使用DSS Player前的准备

使用DSS Player(数字语音标准播放器) ..	41
操作环境 .....	42
安装软件 .....	43
使用在线帮助 .....	45
连接至您的个人电脑 .....	46
执行DSS Player .....	50

## 7 DSS Player扩张功能

升级功能 ..... 51

## 8 其他实用使用方法

做为电脑的外部记忆体使用 ..... 53

## 9 其他信息

警告信息列表 ..... 54

故障排除 ..... 56

规格 ..... 58

技术协助及支持 ..... 59

1

2

3

4

5

6

7

8

9

# 安全及正确的使用方式

在使用您新录音机前，请仔细阅读本手册以确保您了解如何安全而正确地操作。请将手册妥善保存，以作日后参考之用。

- 警告符号指示有关安全的重要信息，为防止您本人或他人受到伤害或使机器性能变坏，必须随时注意警告符号及其所提供的信息内容。

## 使用在线说明书

当您将在DSS Player从CD-ROM光碟中安装到您的个人电脑时，您可以使用本使用说明书的在线扩展版本，这样您就可以了解到有关数字录音机的更多信息。

如果已经安装了DSS Player，点击[开始]按钮，选择[所有程序]，然后选择[OLYMPUS DSS Player]，再点击[DS-20 ONLINE INSTRUCTIONS]。您可以阅读到有关下列项目的更多信息。

电源 .....	12
选单设定方法 .....	16
通过外部麦克风或其他设备录音 .....	26
定时器录音(TIMER REC) .....	28
听取录音中的声音(录音监听) .....	32
改变播放速率 (PLAY SPEED) .....	39
连续播放 (ALL PLAY) .....	41
自动退格 (BACK SPACE) .....	44
设定跳过间隔 (SKIP SPACE) .....	45
提醒播放功能 (ALARM) .....	48

锁定文件 (LOCK) .....	55
LCD(液晶屏) 对比度调节 (CONTRAST) .....	58
背光 (BACKLIGHT) .....	59
系统声 (BEEP) .....	60
为文件夹命名 (FOLDER NAME) .....	61
为文件注解 (COMMENT) .....	64
横向转移文件夹中的文件 .....	65
卸载软件 .....	74
窗口名 (DSS Player) .....	81
将语音文件输入至您的个人电脑 .....	82
播放语音文件 .....	84
语音文件上载到录音机 .....	85
利用电子邮件传送语音文件 .....	87
改变本机的用户标识符 .....	87
改变文件夹名称 .....	88
编辑文件注解 .....	88
编辑模版 .....	89
USB 麦克风/USB 扬声器 .....	90
结合文件 .....	94
分割文件 .....	96
本录音机的选单设定 .....	98
改变USB类型 (USB CLASS) .....	99

# 一般须知

- 请勿将录音机置放在高温潮湿之场所，如直接照射阳光之密闭车内，或夏天的海边。
- 请勿将录音机存放在湿度过高或灰尘过多的地方。
- 请勿使用有机溶剂，如：酒精及稀释剂清洁零件。
- 请勿将录音机置放在电器，如：电视及冰箱之上方或附近。
- 当靠近手机或其他无线电设备而引起干扰或噪音时应避免录音或播放，如您遇到噪音，可将机器移到别处或使噪音远离录音机。
- 避免沙子或灰尘，这些可能会造成不可修复之损坏。
- 避免强烈之震动或冲击。
- 请勿自行拆解、修理或改造。
- 请勿在骑乘车辆(如自行车、机车或竞技车)中操作机器。
- 请将机器置放在儿童无法取得之场所。

(有关资料消失的注意事项)

在对内存记录内容时的错误操作、机器的故障、修理等会使其损坏或消失。

对一些重要的记录内容，建议另外保存在电脑的硬盘等可记录的媒体上。

## 电池

### ⚠警告

- 电池不可弃置于火焰中，或加热、短路及分解。
- 不可尝试将碱性电池、锂电池或其他非充电电池加以充电。
- 请勿使用外壳剥落或破裂之电池。
- 请将电池保存在儿童无法取得之场所。
- 若您发现本产品有任何异常现象，如不正常之噪音、高热、冒烟或燃烧异味等：
  - ① 立刻取出电池，并小心灼伤。
  - ② 通知您的购买商铺或当地Olympus代理商以提供服务。

## 主要特色

本产品具有以下特色。

- 将支架和USB连接线与本录音机连接后，可和电脑进行高速数据传送。(☞第46页)
- 本录音机也可当作电脑的外部记忆体使用。(☞第53页)
  - 通过USB与电脑连接后，可保存图像，文本数据等，并可用于携带数据。
- 具有大面积背光显示(LCD显示屏幕)。
  - 显示屏幕显示有关录音文件的信息和简单操作信息。
- 本录音机的集成闪存存储器中存有DSS和WMA格式的高压缩率声音信息。\*1

- 通过使用内置立体声麦克风，可选用2种立体声录音模式，立体声HQ(立体声优质录音)和立体声SP(立体声标准录音)和3种非立体声录音模式，HQ(优质录音)，SP(标准录音)，和LP(长时间录音)。\*1(☞第19页)

### 录音时间

---

STEREO HQ(优质立体声)模式：2小时10分钟

---

STEREO SP(标准立体声)模式：4小时20分钟

---

HQ(优质)模式：8小时45分钟

---

SP(标准)模式：20小时55分钟

---

LP(长时间播放)模式：44小时45分钟

- 对某一连续文件的有效记录时间。如果需要多次记录短片段，则录音时间可能会缩减。(所显示的有效记录时间和已记录的时间与指示值相近。)
- 您可以给文件夹命名。

- 5个文件夹可以分别存放199个文件，最大可达995个录音文件。(☞第17页)
- 具有内置声控录音 (VCVA) 功能。(☞第20页)
- 内置定时器录音功能，可在指定的时间录音。
- 可输入文件注解。\*2
  - 可为每个录音文件记入多达100个字符的注解。
  - 本录音机有10个预置注解样本。
- 具有消除噪音功能。\*2(☞第30页)
  - 使用Ruwisch & Kollegen GmbH减除噪音技术减少文件噪音，并且可清晰地播放文件。
- 录音文件可从一个文件夹移至另一个文件夹。
- 您可以插入或删除定位标记。\*2(☞第35页)
  - 如果在录音或播放时，插入定位标记，可事后快速找到要听的录音。

- 可根据需要控制播放速率。
- 可按指定的时间间隔进行快进和快退。

与DSS Player(数字语声标准播放器)软件结合。(☞第41页)

- 如果把录制的声音文件传送到电脑，可更容易地播放，组织或编辑文件。
  - 如果将录音机与电脑连接，录音机也可作USB麦克风或USB扬声器使用。
- “DSS Player”可升级到具有更强功能的“DSS Player Plus”(可购买)。(☞第51页)
  - 除“DSS Player”功能外，还可结合，分割文件，并设定本录音机设置选单等。

The logo consists of the word "Plus" in white, bold, sans-serif font, centered within a solid black square.

本说明书中，如果显示左侧图示，则需要升级到DSS Player Plus。请参见(可购买)。(☞第51页)

- \*1: SP和LP模式录音时的文件是DSS格式，立体声HQ、立体声SP和HQ模式录音时的文件是WMA格式。
- \*2: 关于WMA (视窗音频文件) 格式的文件，仅对由本机或Olympus制的IC录音机记录的文件才能使用这些功能。

IBM与PC / AT为国际商用机器公司的商标或注册商标。

Microsoft (微软), Windows (视窗) 与 Windows Media (视窗媒体) 为微软公司的注册商标。

而Pentium (奔腾) 为英特尔公司的注册商标。

CORTOLOGIC是Ruwisch & Kollegen GmbH公司的注册商标。

其他产品与在此提出的产品品牌名称均为相应于他们自己公司的商标或注册商标。





# 机件名称

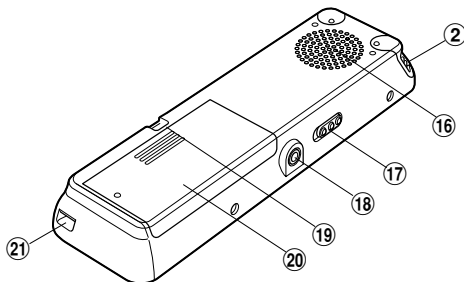
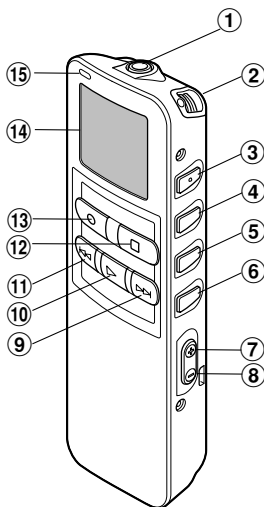

- ① MIC (麦克风) 插孔
- ② 内置立体声麦克风
- ③ INDEX (指示) / ▲ 按钮
- ④ DISPLAY (显示) / MENU (选单) / SET (设置) 按钮
- ⑤ FOLDER (文件夹) / REPEAT (重复) / ▼ 按钮
- ⑥ ERASE (删除) 按钮
- ⑦ VOL (音量) (+) 按钮
- ⑧ VOL (音量) (-) 按钮
- ⑨ FF (快进) 按钮
- ⑩ PLAY (播放) 按钮
- ⑪ REW (快退) 按钮
- ⑫ STOP (停止) 按钮
- ⑬ REC (录音) 按钮
- ⑭ 液晶显示屏 (LCD 面板)
- ⑮ 录音/播放指示灯
- ⑯ 内置扬声器
- ⑰ HOLD (锁定) 开关
- ⑱ EAR (耳机) 插孔
- ⑲ 腕带孔
- ⑳ 电池盒盖
- ㉑ 通信连接孔/个人电脑 (USB) 插座

# 1 液晶显示屏 (LCD面板)

机件名称

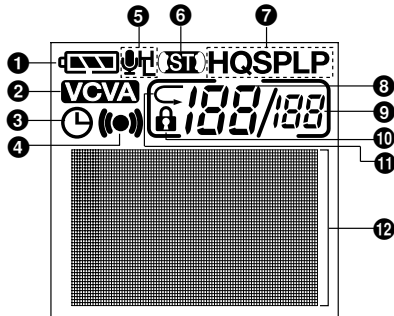

- ❶ 电池指示
- ❷ VCVA(可变式声音控制器)指示
- ❸ 定时器录音显示
- ❹ 警报指示
- ❺ 麦克风灵敏度显示
- ❻ 立体声显示
- ❼ 录音模式指示器
- ❽ 当前文件
- ❾ 在文件夹中已记录的文件总数
- ❿ 删除锁定指示
- ⓫ 随机播放指示
- ⓬ 字符信息显示

# 装上电池

1

装上电池

1

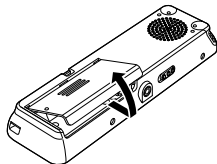

1 轻轻按压箭头处并将电池盒盖移动并开启。

2

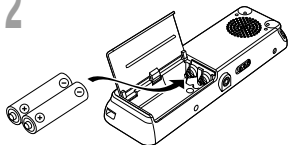

2 放进两节AAA碱性电池，并检查方向是否正确。

3 完全关上电池盒盖。

3

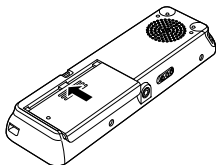

## 更换电池

当电池没电时，显示面板的电池指示会改变。

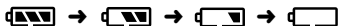

当出现在显示面板时，尽可能立即更换电池。

当电力太弱，录音机会关机并在面板上显示“BATTERY LOW”（电量过低）。建议使用AAA碱性电池。

本录音机还可使用Olympus提供的镍氢充电电池。

## 备注

- 在更换电池之前应确保停止录音机。当录音机正在使用时拆卸电池可能会损毁文件。如您正在录入某一文件而中途电池耗尽，则由于文件标题未能关闭而让您丢失当前记录好的文件。为此，一旦您在电池图标中见到仅剩一段标记时请即时更换电池。
- 确认同时更换所有电池。
- 勿混用新旧电池或不同型号 / 不同厂牌电池。
- 若更换电池时间超过一分钟，这样在更换新电池后必须重设时间(☞第13页)。
- 若您长时间不使用录音机，请取出电池。

# 维持 (HOLD)

1

维持 (HOLD)

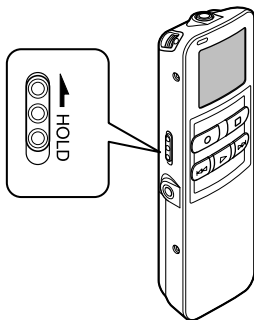

设定**HOLD**开关到维持位置。

若您依箭头方向移动HOLD开关，将录音机放设定至HOLD状态，会保留当前设定，且除了HOLD以外的所有按钮会作动无效。

这项功能在将录音机放在袋子或口袋携带时非常有用。  
当使用录音机时记得重设**HOLD**开关。

---

## 备注

- 如果在停止状态，将开关移至HOLD，显示将闪烁。这时按任一按钮，时间会闪烁2秒钟，但不能进行任何操作。
- 如果播放(或录音)时设定为HOLD，将保持播放(录音)的状态不能进行任何操作。  
(当播放结束，或因录满而结束录音后，进入停止状态。)
- 即使录音机设定在HOLD，提醒声也会在设定的时间响起。当您按任一按钮时，录音机会开始播放所设定的文件。
- 尽管在HOLD状态，当到定时器的设定时间时，录音也会开始。

# 设定时间/日期 (TIME&DATE)

若您已设定时间及日期，当您录制时，信息会自动储存在文件上。应设定时间及日期方便管理文件。另外，在使用定时器录音和提醒播放功能时，必须设定时间和日期。

当您在第一次使用录音机之前装入电池或当录音机长时间没有工作之后，“TIME & DATE (时间与日期)”字样将会自动地闪烁。按顺序1的程序进行处理。

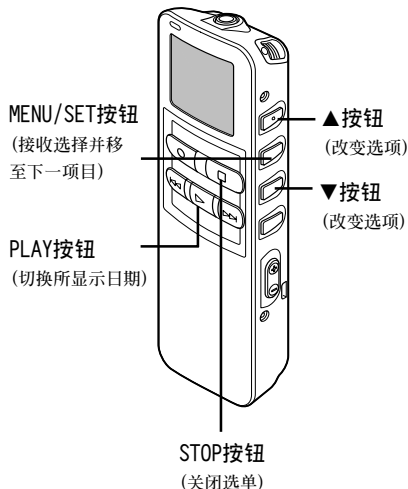

## 1 设定小时。

- ① 按下▼按钮或▲按钮设定小时。
- ② 按下**MENU/SET**按钮完成小时设定。
  - 当您设定小时和分钟时，您可按动PLAY按钮在12与24小时之间进行选择。  
例： 5:45 P.M. (下午)  
5:45 PM ↔ 17:45  
(初始设置)

## 2 设定分钟。

- ① 按下▼按钮或▲按钮设定分钟。
- ② 按下**MENU/SET**按钮完成分钟设定。

## 3 设定年份。

- ① 按下▼按钮或▲按钮设定年份。
- ② 按下**MENU/SET**按钮完成年份设定。
  - 在您设定日期当中，每次按下PLAY按钮，年、月、日的顺序会跟著改变。

## 设定时间/日期 (TIME&DATE)

范例: 1月14日, 2005

1M 14D 2005Y  
(初始设置)  
↓  
14D 1M 2005Y  
↓  
2005Y 1M 14D

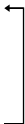

### 4 设定月份。

- 1 按下▼按钮或▲按钮设定月份。
- 2 按下**MENU/SET**按钮完成月份设定。

### 5 设定日期。

- 1 按下▼按钮或▲按钮设定。
- 2 按下**MENU/SET**按钮完成日期设定。

### 6 按下**STOP**按钮结束。 完成时间/日期设定程序。

当“日期”确认后, 录音机的时钟将开始运行。根据报时信号设定时间, 然后按下**MENU/SET**按钮。

#### 备注

若您在设定过程中按下**STOP**按钮, 时钟会使用其设定值。

## 更改时间/日期

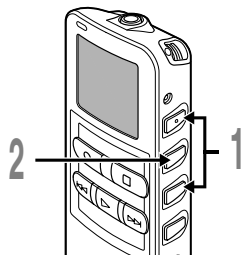

### 1 在显示子选单屏幕时, 按▼或▲按钮, 选择“TIME&DATE”。

关于子选单的详细内容, 请参见 第16页。

### 2 按**MENU/SET**按钮。

时间/日期字幕显示。小时指示会闪烁以指出开始时间/日期屏幕设定。

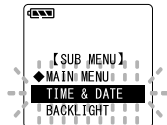

以下从“设定时间/日期”的顺序 1 开始相同 (第13页)。

# 选单列表

## 主选单

按住MENU/SET按钮1秒钟或更长的时间。

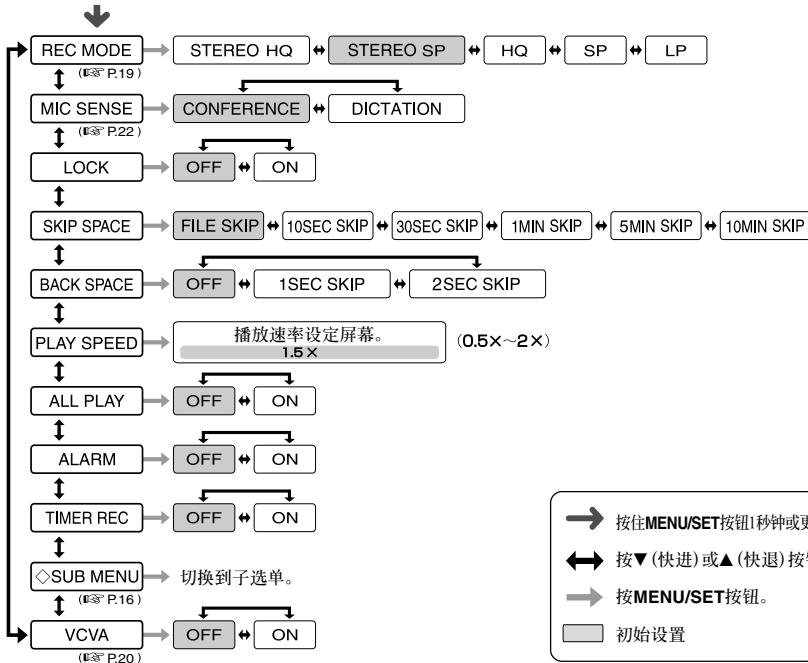

### 备注

- 若您在选单设定操作按STOP按钮或REC按钮，录音机会停止并采用所设定的值。
- 当您在选单设定操作保持3分钟，录音机会停止。所选定的项目将不会执行。

Download from [www.Somanuals.com](http://www.Somanuals.com). All Manuals Search And Download.

## 子选单

2

选单列表

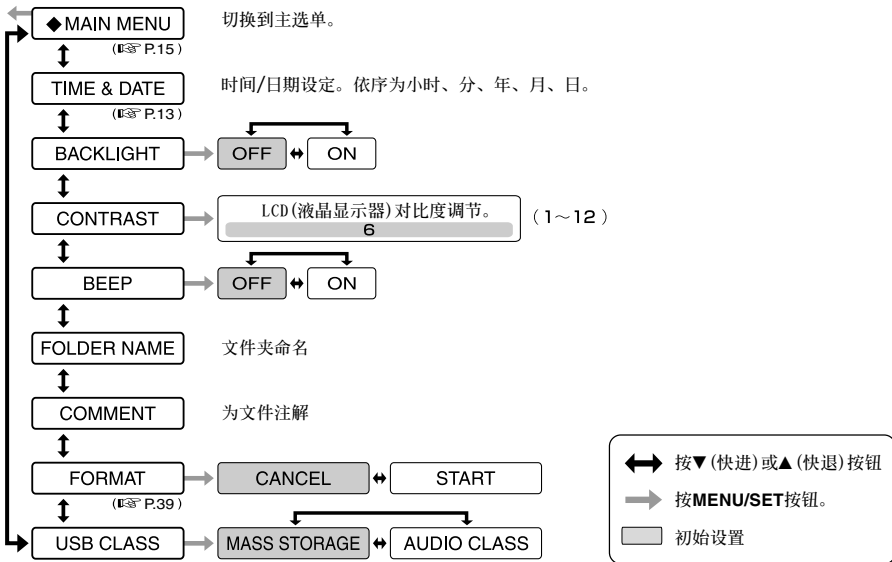

### 备注

- 若您在选单设定操作按STOP按钮或REC按钮，录音机会停止并采用所设定的值。
- 当您在选单设定操作保持3分钟，录音机会停止。所选定的项目将不会执行。



# 录音

录音机提供五个文件夹**A**、**B**、**C**、**D**和**E**，每个记录在文件夹的信息会被储存成数字语音标准(DSS)文件或Windows Media Audio(WMA)文件。这五个文件夹可以用来区分不同类别的记录：例如，文件夹**A**可以用来储存私人资料，文件夹**B**可专门用来保存商务资料。每个文件夹最多可以记录199个信息。

只有在设定立体声HQ和立体声SP模式时，才可进行立体声录音。

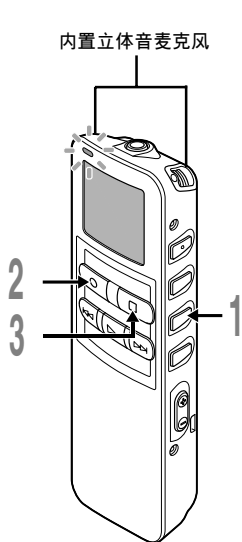

## 1 按**FOLDER**按钮来选择文件夹。

显示文件夹名。

- Ⓐ 在文件夹的记录文件总数
- Ⓑ 现行文件号
- Ⓒ 现行文件夹

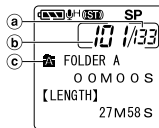

## 2 按**REC**按钮开始录音。

录音/播放指示灯亮起变成红色。将内置立体声麦克风朝向声音来源。显示因录音模式(第19页)而异。

- Ⓓ 目前记录模式
- Ⓔ 录音时间
- Ⓕ 剩余记录时间

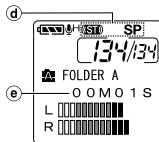

立体声录音模式画面

## 3 按**STOP**按钮停止录音。

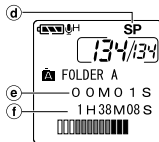

非立体声录音模式画面

#### 备注

- 为防止漏录开始部分，请在红色录音/播放指示灯亮起后再开始说话。
- 在录音时，当剩余记录时间剩60秒、30秒及10秒会有哔哔声。
- 当文件容量已满“MEMORY FULL (满存)”或“FOLDER FULL (文件夹满)”会显示在面板上。当记录更多的文件(☞第31页)或将语音文件利用DSS Player软件转送语音文件之前删除任何不需要的文件。
- SP和LP模式录音时的文件是DSS格式，立体声HQ和立体声SP和HQ模式录音时的文件是WMA格式。
- 在录音期间，如按下PLAY按钮，录音停止，并开始播放当前文件。

## 录音功能

### 暂停

在录音时按**REC**按钮

➡ “REC PAUSE”会在屏幕上闪烁。

- 当暂停120分钟或更长时间时，录音机将“REC PAUSE” (停止)。

### 恢复录音

再次按**REC**按钮。

➡ 会自中断处继续录音。

# 录音模式 (REC MODE)

可在立体声HQ(立体声优质录音)模式和立体声SP(立体声标准录音)模式, HQ(优质录音)模式, SP(标准录音)模式, 和LP(长时间录音)模式中选择录音模式。

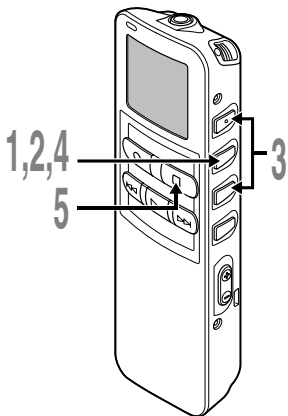

1 按住**MENU/SET**按钮1秒钟或更长的时间。

“REC MODE”会显示在面板上(☞第15页)。

2 按**MENU/SET**按钮。  
开始录音模式设定。

3 按▼或▲按钮以便从“STEREO HQ”, “STEREO SP”, “HQ”, “SP”与“LP”中加以选择。

4 按**MENU/SET**按钮以完成屏幕设置。

5 按**STOP**按钮关闭主选单。

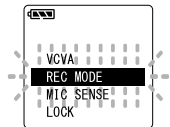

3

录音模式 (REC MODE)

## 备注

当要清晰地录制会议或讲义时, 请设定LP模式以外的模式。

# 使用可变式声控录音 (VCVA)

当麦克风感应声音在预设的音量，内置的可变式声控录音 (VCVA) 开始自动记录。  
当音量变小时即停止。特别在长时间记录时有所帮助，VCVA 不仅可以在无声状态下停止记录以节

3

使用可变式声控录音 (VCVA)

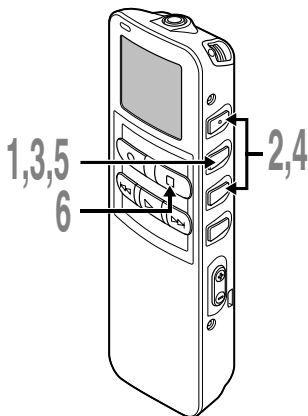

1 按住 **MENU/SET** 按钮 1 秒钟或更长的时间。  
显示主选单 (☞ 第 15 页)。

2 按 **▼** 或 **▲** 按钮以选择 “VCVA” 开始执行。

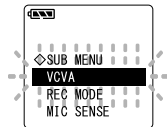

3 按 **MENU/SET** 按钮。  
开始 VCVA 屏幕设定。

4 按 **▼** 或 **▲** 按钮选择 “ON” (开) 或 “OFF” (关)。  
ON: 开始以 VCVA 模式录音。  
OFF: 恢复正常模式录音。

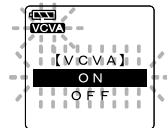

5 按 **MENU/SET** 按钮完成屏幕设定。

6 按 **STOP** 按钮关闭主选单。  
当选择 “ON” (开) 时，VCVA (可变语音控制录音) 字样将在屏幕上显示出来。

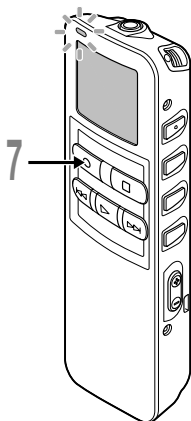

## 7 按REC按钮开始录音。

当音量低于预设的暂停声音电平，一秒钟后会自动暂停录音，并且屏幕会显示“STANDBY”闪烁。开始录音时录音/播放指示灯会亮起，暂停时会闪烁。连接遥控器时遥控器的REC指示灯会点亮，本机的录音/播放指示灯不点亮。

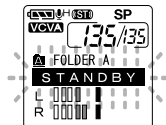

## 调节开始/停止启动电平

在录音时按**FF**或**REW**按钮调整暂停声音电平。

暂停声音电平可设定在15个不同数值。数值越高，声音的灵敏度越高。在最高的设定时，即使是很细微的声音也会启动录音。VCVA暂停可依现场(背景)噪音大小调整。

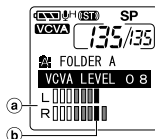

- ① 电平表(配合记录音量而变化)
- ② 开始/停止启动电平(对应设定电平左右移动)

### 备注

- 开始/停止启动电平也会因所选择的麦克风灵敏度模式不同而改变(见第22页)。
- 如果5秒内没有调节开始启动电平，显示将返回至前一个画面。
- 如果周围的噪声过大，可根据录音条件调节VCVA开始灵敏度。
- 为确保能成功地录音，建议在之前做开始/停止启动电平测试及调整。

# 麦克风灵敏度可视录音需要做调整 (MIC SENSE)

麦克风灵敏度可视录音需要做调整。

3

麦克风灵敏度可视录音需要做调整 (MIC SENSE)

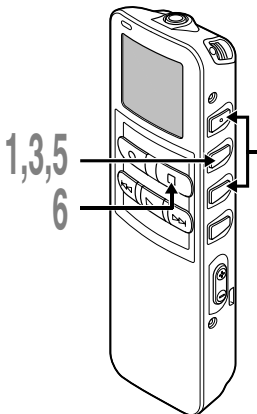

1 按住**MENU/SET**按钮1秒钟或更长的时间。

显示主选单 (☞ 第15页)。

2 按**▼**或**▲**按钮以选择“MIC SENSE”开始执行。

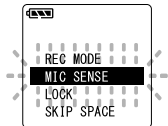

3 按**MENU/SET**按钮。

开始设置传声器(麦克风)灵敏度。

4 按**▼**或**▲**按钮，以在“CONFERENCE”或“DICTATION”之间加以选择。

CONFERENCE:

高灵敏度模式，会记录所有方向之声音。

DICTATION:

低灵敏度模式，适合口述。

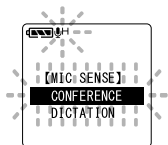

5 按**MENU/SET**按钮完成屏幕设定。

6 按**STOP**按钮关闭主选单。

## 备注

当要清晰地录制口述的声音时，请将录音模式设定为口述模式，并将内置立体声麦克风放至说话者的嘴边(5到10厘米)然后录音。

# 播放

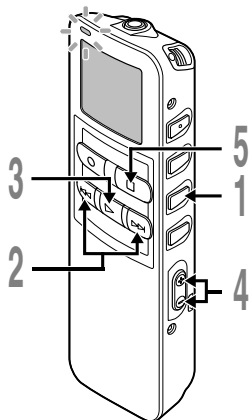

1 按**FOLDER**按钮以选择文件夹。

2 按**FF**或**REW**按钮以选择您需要播放的文件。

如果您在停止模式下按住**FF**或**REW**按钮，录音机将连续地跳到各文件的开始端**SKIP**（跳越）。

3 按下**PLAY**按钮开始播放。

录音/播放指示灯会亮起。

- Ⓐ 目前播放时间
- Ⓑ 播放中的文件的总记录时间

4 按**VOL (+)**或**VOL (-)**按钮调节至您想要的音量。

显示屏显示音量等级。您可以在0到30之间选择。

5 在您需要停止播放的任意位置上按**STOP**按钮。

再次按动**PLAY**按钮即可恢复播放。

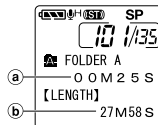
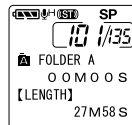

## 播放结束位置的保留功能

当播放时按下停止按钮，在文件中间停止时，停止位置会自动记忆。即使因用FF或REW按钮移动到其它文件，也可以从上次停止的位置开始播放，并且通过FF或REW按钮简单地返回到记忆的停止位置。

当通过FF或REW按钮返回到停止位置时，显示屏上显示“PREVIOUS STOP POINT”。文件播放和停止会改变停止位置，并将停止位置作为新停止位置记忆下来。

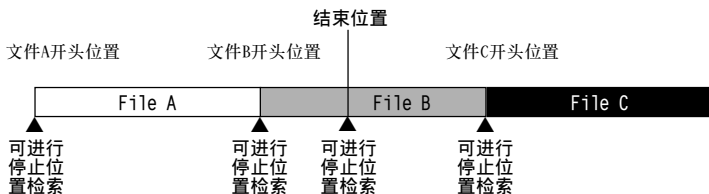
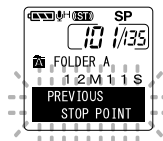

### 备注

录音、连接电脑、改变文件夹、删除文件和取出电池时，播放结束位置会被取消。



播放功能	操作	如何删除
快速播放	在播放某一文件期间按 <b>PLAY</b> 按钮一次。*1 ➤ 录音机在指定的速率下播放。播放速率可在0.5到2倍速间设定。	按 <b>PLAY</b> 按钮。 ➤ 回复到常规速率播放。
慢速播放		
选听 (CUE)	在播放某一文件期间按住 <b>FF</b> 按钮。*2 ➤ 当录音机到达该文件的末端时停止。继续按 <b>FF</b> 按钮将会从下一个文件的开始端进行选听。*3	释放 <b>FF</b> 按钮。 ➤ 以常规速率播放。
复听	在播放某一文件期间按住 <b>REW</b> 按钮。*2 ➤ 当录音机到达该文件的始端时停止。继续按 <b>REW</b> 按钮将从前一个文件的末端进行复听。*3	释放 <b>REW</b> 按钮。 ➤ 以常规速率播放。
跳过某一文件的开始端 *4	播放中，快速播放或慢速播放中按 <b>FF</b> 钮。 ➤ 跳到下一个文件的开始端，以常规速率开始播放。*5 播放中，快速播放或慢速播放中按 <b>REW</b> 按钮。 ➤ 回到当前文件开始端，以常规速率开始播放。*5	
在一定时间 快进*6	播放时，按 <b>REW</b> 按钮2次，可进行快速播放或慢速播放。 ➤ 如前一个文件有停止位置信息，播放按常规速率进行。*5	
快退*6*7	播放中，快速播放或慢速播放中按 <b>FF</b> 钮。 ➤ 文件在播放时，快进一定时间，按常规速率开始播放。*8 播放中，快速播放或慢速播放中按 <b>REW</b> 按钮。 ➤ 文件在播放时，快退一定时间，按常规速率开始播放。*6*9	

- ★1 上述播放和插入定位标记 (☞第35页) 操作, 可在常规速率播放和快速/慢速播放时进行。
- ★2 当停止时, 持续按FF或REW按钮, 前一个文件结束位置 (☞第24页) 和文件开始位置的停止位置信息会持续(向后跳过/向前跳过)。
- ★3 当定位标记在文件中间, 会在定位标记位置临时停止。
- ★4 当在选单设定中设定文件跳过的跳过间隔。初始设定为文件跳过。
- ★5 当定位标记在文件中间, 会从定位标记的位置开始播放。
- ★6 当在选单设定中, 设定了跳过间隔, 而不是文件跳过。
- ★7 当事先在选单设定中, 将播放设定为“OFF”。
- ★8 如果定位标记在设定时间前, 播放会从定位标记位置开始。
- ★9 如果同时设定跳过间隔和前一个播放功能, 仅返回前一个播放的设定时间, 跳过间隔的设定时间不起作用。

### 备注

- 当消除噪音功能 (☞第30页) 设定为“LOW”或“HIGH”, 不能设定播放速率。
- 当设定前一个播放时, 快进按钮不起作用, 不能跳到文件开始和定位标记的位置。

## 最后的文件结束

当进行以下操作，或在播放时到达最后的文件结尾时，显示屏上显示“END”，并闪烁5秒。

- 按FF按钮(跳过)
- 持续按FF按钮(CUE)
- 播放最后的文件

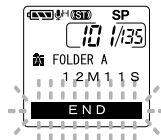

当显示“END”并闪烁时，操作FF或REW按钮，可进行下列操作。

### 操作

持续按**REW**按钮。

➤ 从最后的文件结束处(☞第25页)，持续快退(REVIEW)。

设定跳过间隔中的文件跳过以外时，或者当前一个播放设定为ON时，按**REW**按钮。

➤ 最近的设定时间间隔或定位标记，或仅前一个播放的返回时间，会向前跳过开始播放。

当前一个播放设定为OFF，设定跳过间隔的文件跳过，或按**REW**按钮。

➤ 播放会先前跳过，在最近的最后文件开始位置或定位标记处开始。

按**FF**按钮。

➤ 跳到第一个文件开始位置，然后停止。

持续按**FF**按钮。

➤ 从第一个文件开始位置开始持续跳过，释放FF按钮后会停止。

### 备注

显示并闪烁“END”5秒后，返回到最后文件的开始位置，并停止。

# 重复播放

该功能对被播放文件的重复播放部分起作用。此外，如果和连续播放功能一起用，在同一文件夹内能跳越文件反覆播放。

## 4

重复播放

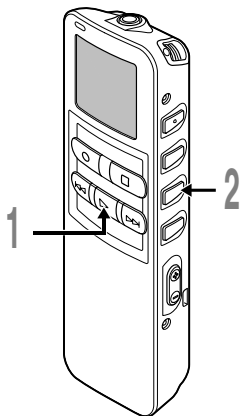

- 1 选择重复播放的文件并按**PLAY**按钮。  
文件开始播放。
- 2 在您要开始重复播放的位置上短按**REPEAT**按钮。  
“REPEAT END?” (重复结束)字样闪烁直到在您指定的末端位置停止。  
即使“REPEAT END?”闪烁，改变播放速率，快进、快退和停止位置检索 (SEE 第25页)也可以和在常规播放时一样进行操作，而且可以更快到达结束位置。另外，当到达文件结束位置时，它会成为结束位置，重复播放开始。

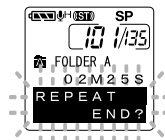

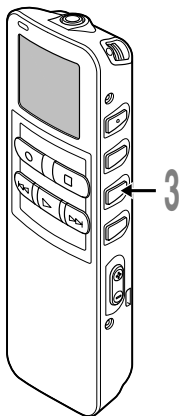

### 3 在您要结束重复播放的位置上再次短按REPEAT按钮。

录音机将在开始和结束位置的片段之间重复播放直到您取消重复播放为止。

如果将连续播放设定为“ON”，可指定直到文件夹内最后一个文件为止的结束位置。

在重复播放时，和在常规播放时一样，您能使用设定播放速率，插入/消除定位标记，和噪音消除功能等。

### 4 取消重复播放功能。

- 短按REPEAT按钮，返回到常规播放。
- 按STOP按钮取消重复播放功能，并停止播放。

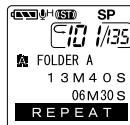

4

重复播放

#### 备注

要使用该功能，短按REPEAT按钮。如您按住该按钮1秒钟或更长的时间，则屏幕会显示转移文件。

# 噪音消除功能

如由于环境噪音，录制的音频难以听清时，可调节噪音消除的设置电平。这样可减轻文件的噪音，并获得较高的音质。

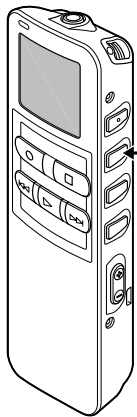

1 在文件播放中按住**MENU/SET**按钮 1 秒钟以上。

显示当前设置的噪音消除电平。

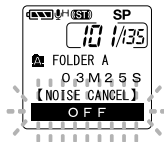

2 再次按**MENU/SET**按钮以选择噪音消除电平。

依照“OFF”“LOW”“HIGH”的顺序变换。

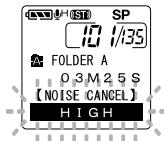

噪音消除电平设定为“LOW”或“HIGH”时，开始播放时显示5秒钟噪音消除电平。如要改变噪音消除电平，按MENU/SET按钮。

## 备注

- 如您将其置于“LOW(低)”或“HIGH(高)”的状态，当播放某一文件时显示器将噪音消除电平闪烁约5秒钟的时间。
- 如您将噪音消除置于“LOW(低)”或“HIGH(高)”的状态，设定保持有效，直至设置在“OFF(关)”为止。
- 快速播放/慢速播放时，不能使用噪音消除功能(☞第25页)。
- 如果对立体声HQ或立体声SP模式录音的文件设定噪音消除功能后，将以单音而非立体声来播放。

4

噪音消除功能

# 删除

## 一次删除一个文件

所选择的文件会自文件夹中移除。

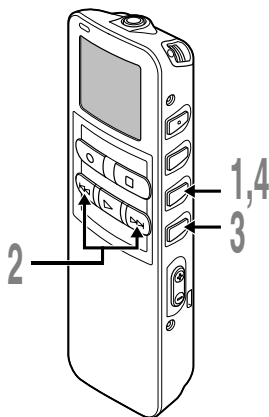

- 1 按**FOLDER**按钮选择文件夹。
- 2 按**FF**或**REW**按钮选择您要删除的文件。  
a 您要删除的文件
- 3 按**ERASE**按钮。  
“CANCEL” 闪烁。
- 4 按**▼**按钮以选择“START”开始执行。  
“START” 闪烁。当按**▲**按钮，返回到闪烁显示“CANCEL”状态。

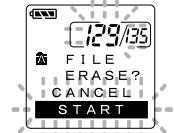
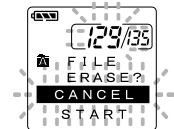
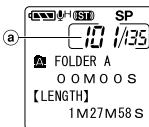

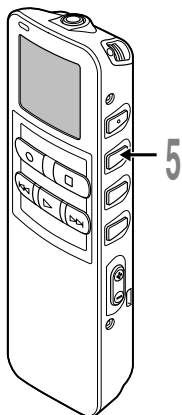

5 当“START”闪烁，按下**MENU/SET**按钮。显示器将改变为“FILE ERASE!”（文件删除）字样并且将开始执行删除功能。

当显示“ERASE DONE”（删除完成），文件即被删除。文件数会自动重新依序编排。

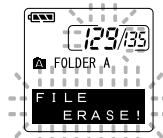

5

删除

### 备注

- 删除的文件无法回复。
- 锁定的文件无法删除。
- 如果在设定期间，有8秒没有进行操作，将返回到停止状态。
- 完成删除可能用10秒钟。在此过程中，请勿做任何其他事情，否则可能会损坏数据。无论录音机内是否安有电池，切勿安装/取出电池。



## 删除文件夹所有文件

除锁定的文件外，在文件夹内的所有文件可同时被删除。

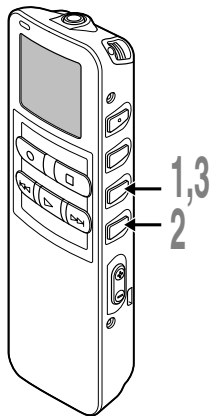

1 按**FOLDER**按钮以选择您要删除全部文件的该文件夹。

a 想删除的文件夹

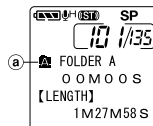

2 按**ERASE**按钮3秒钟以上。  
“CANCEL”闪烁。

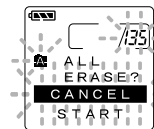

5

删除

3 按**▼**按钮以选择“START”开始执行。  
“START”闪烁。当按**▲**按钮，返回到闪烁显示“CANCEL”状态。

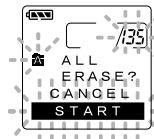

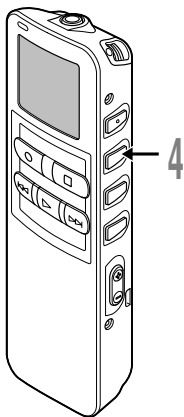

#### 4 当“START”闪烁，按下**MENU/SET**按钮。

显示器将改变为“ALL ERASE!”（全删）字样并将开始执行删除功能。

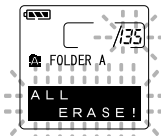

当屏幕显示“ERASE DONE”（删除完成），所有文件即被删除。锁定的文件会重新依序编排文件号码。

## 5

### 删除

#### 备注

- 删除的文件无法回复。
- 锁定的文件无法删除。
- 如果在设定期间，有8秒没有进行操作，将返回到停止状态。
- 完成删除可能用10秒钟。在此过程中，请勿做任何其他事情，否则可能会损坏数据。无论录音机内是否安有电池，切勿安装/取出电池。

# 定位标记

定位标记可在录音或播放时加入文件中方便找出所要的信息。

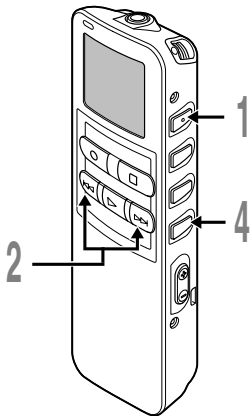

## 设定定位标记

- 1 在录音或播放时按**INDEX**按钮以设定定位标记。  
定位标记号数将在显示器上呈现。

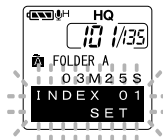

## 定位某一标记

- 2 当播放某一文件时，按住**FF**或**REW**按钮。  
当录音机到达定位标记时录音机将停止1秒钟的时间。

5

定位标记

## 清除定位标记

- 3 清除您需要清除的定位标记。
- 4 当面板显示定位号约2秒过程中，按**ERASE**按钮。  
定位标记即被删除。



### 备注

- 每个文件可设定16个定位标记。若欲设定更多定位标记，面板上会出现“INDEX FULL”。
- 锁定的文件无法设定或清除定位标记。
- 对于WMA文件，指示标志只能应用于以Olympus录音机录音的文件。
- 如果前一个播放设定了“1 SEC SKIP”或“2 SEC SKIP”状态时，按下REW按钮，将仅跳回所设定的时间。

# LCD(液晶屏)显示信息

本录音机具有在其LCD(液晶屏)显示器上的视窗切换功能, 如您在停止或播放某一文件期间按DISPLAY按钮, LCD(液晶屏)显示器将切换并以此让您确认文件信息以及录音机的各种设定。

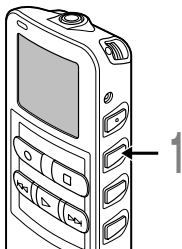

## 1 按DISPLAY按钮。

每按一次DISPLAY按钮LCD(液晶屏)视窗也将随之切换。

## 在停止或播放状态期间

将重复从①到⑥周期循环。如没有文件, 将交替地显示⑤与⑥。

### ① 文件长度

表示某一文件有多少长度。

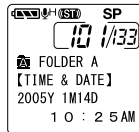
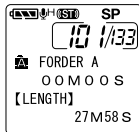

### ⑥ 当前时间和日期

表示当前的时间和日期。  
(在播放期间, 会呈现“TIME & DATE”字样。)

### ② 时间标记

表示已记录文件的年份, 月份和日期。

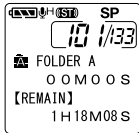
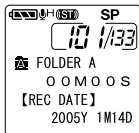

### ⑤ 剩余存储

表示所剩的记录时间。

### ③ 时间标记

表示已记录文件的月份, 日期, 小时和分钟。

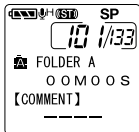
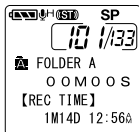

### ④ 文件注解\*

表示附加于某一文件的说明。(若无此类说明, 将呈现“-----”符号。)

\* 如注解包含有许多字符, 它将横向滚屏以完全

显示注解的内容。

## 在录音状态期间

交替显示①和②。

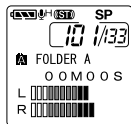

立体声音录模式画面

### ① 记录电平表

显示音频输入电平图。音频输入电平显示因立体声音或非立体声音而异。

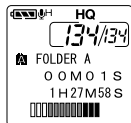

非立体声音录模式画面

### ② 剩余贮存条

可记录的剩余时间用记录条或倒计时的形式表明。

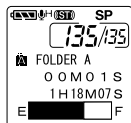

## 在VCVA(可变式声控录音)模式下录音期间

交替显示①和②。

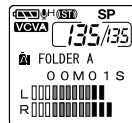

立体声音录模式画面

### ① VCVA记录电平表

显示音频输入电平和开始电平图。(如果没有达到VCVA 开始电平, 显示“Waiting”。) 音频输入电平显示因立体声音或非立体声音而异。

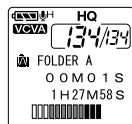

非立体声音录模式画面

### ② 剩余贮存条

可记录的剩余时间用记录条或倒计时的形式表明。

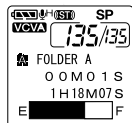

5

LCD (液晶屏) 显示信息



# 录音机格式化 (FORMAT)

将本机格式化后，所有功能设定将返回到购入时的状态\*。

所有保存在本机的文件\*\*将被删除。

如果有重要的文件要保存，将本机连接到电脑上并将这些文件传送到电脑上之后再行格式化。

\* 日期和时间设置不会被删除，因此您无需重新设定。

\*\* 被锁定的文件也会被删除。

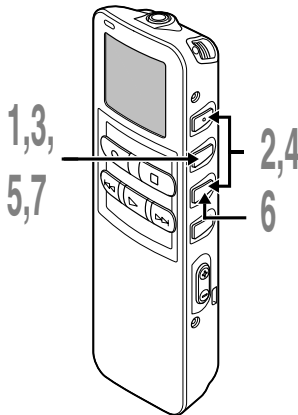

1 按住**MENU/SET**按钮1秒钟或更长的时间。

显示主选单 (☞第15页)。

2 按**▼**或**▲**按钮以选择“◇SUB MENU”开始执行。

3 按**MENU/SET**按钮。

显示子选单 (☞第16页)。

4 按**▼**或**▲**按钮以选择“FORMAT”开始执行。

5 按**MENU/SET**按钮。

“CANCEL”闪烁。

6 按**▼**按钮以选择“START”开始执行。

“START”闪烁。当按**▲**按钮，返回到闪烁显示“CANCEL”状态。

7 按**MENU/SET**按钮。

显示“DATA WILL BE CLEARED”2秒后，闪烁“CANCEL”。

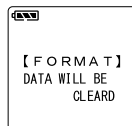
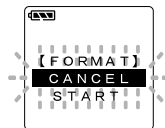
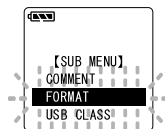

5

录音机格式化 (FORMAT)

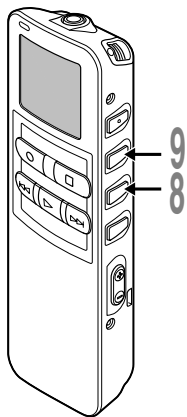

8 再次按▼按钮选择“START”。  
“START”闪烁。当按▲按钮，返回到闪烁显示“CANCEL”状态。



9 再次按MENU/SET按钮。  
显示闪烁，格式化开始。

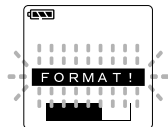

显示“FORMAT DONE”时格式化完毕。



## 5

### 录音机格式化 (FORMAT)

#### 备注

- 千万不要将本机在电脑上格式化。
- 当录音机被格式化，所有储存的文件，包含锁定的文件会被删除。
- 格式化后文件名称将从0001开始。
- 格式化时，请勿取出电池。删除过程要花10秒以上时间。



## 使用DSS Player(数字语声标准播放器)

连接录音机到您的个人电脑，您将可以使用DSS Player(数字语声标准播放器)下列功能：

- 通过USB连接时在您的个人电脑和录音机上播放的声音文件。将文件从录音机下载到个人电脑，或把文件从个人电脑上传到录音机。
- 如果升级到DSS Player Plus(可选)，可使用更多功能(☞第51页)。

### 录音机连接到个人电脑使用时注意事项

- 当您正在从录音机下载文件或将文件上传到录音机时，切勿拔下USB电缆，即使屏幕指示您可以拔取。录音/播放指示灯闪烁时资料传送仍在进行。此外，拔下USB连接电缆时，请一定参照在线使用说明书记载方法进行。如果不在信息读取停止后再拔下，就可能不能正常的传送资料。
- 请不要在电脑上格式化本机的内存卡。在电脑上不能被正确的格式化。关于格式化，请在本机的选单画面上进行(☞第16页)。
- 由附于Microsoft Windows的Explorer等文件管理工具显示的文件夹(路径)名称与由录音机或DSS Player设定的文件夹名称不同。
- 使用“Explorer”等文件管理工具，对本机保存的文件夹或文件进行移动或改变名称等操作时，有可能出现文件的顺序号改变，文件不能被识别的情况。
- 即使在电脑上将本机内存卡的属性设定为“只读”，也能在本机上读写资料，请一定要注意。
- 由于录音机附近的电子设备的噪音可能会产生不利影响，将录音机连接到个人电脑时要拔下耳机和遥控器。

## DSS Player的基本操作环境

PC:	IBM PC/AT 相容 PC
操作系统:	Microsoft Windows Me/2000 Professional/XP Professional, Home Edition
CPU:	Intel Pentium II 等级处理器 333MHz 以上 (如果直接将 WMA 格式录音到硬盘, 请在 500MHz 以上进行)。
RAM:	128MB 以上 (建议配备 256MB 以上)
硬盘空间:	50MB 以上
光驱机:	2倍速或更快 CD-ROM, CD-R, CD-RW, DVD-ROM 光驱机
声卡:	Creative Labs Sound Blaster 16 或 100% 相容声卡
浏览器:	Microsoft Internet Explorer 4.01 SP2 或更新版本
显卡:	800x600 像素以上, 256 色以上
USB 插口:	至少一个空连接插口
声音 I/O 端子:	耳机或扬声器输出
其他:	<ul style="list-style-type: none"><li>• 鼠标或类似的定点设备</li><li>• 可使用网路的环境</li></ul>

# 安装软件

将录音机连接到电脑上使用前，请安装包含在随附的CD-ROM中的DSS Player软件。

“DSS Player” 附属的应用程式

- DSS Player: 可以将本机记录的语言传送到电脑播放、管理。
- 您的个人电脑上已装有Acrobat Reader。阅读随附的PDF格式说明书时需要此软件。

安装前请确认下列项目：

- 结束所有执行中的应用软件。
- 若有磁盘放于软驱中，先将之取出。
- 若您是执行Windows 2000/XP 且已连上网络，您必须以管理者身份登录。

**1** 将OLYMPUS的DSS Player软件插入CD-ROM驱动器中。

当开始执行程序，跳到顺序4。若无，则按照顺序2及3程序。

**2** 点选[开始]按钮并选择[运行]。

**3** 在[打开]区域进入“D:\Setup.exe”并点选[确定]。

以上假设光驱机在D盘。

**4** 安装语言选择对话框开启。  
点选所想选择的语言。

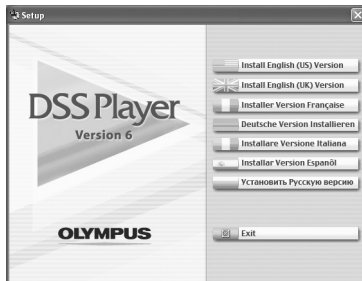

**6**

安装软件

### 安装DSS Player

**5** 注册使用者资讯。  
输入您的姓名后公司名称和序列号。  
关于序列号请参见DSS Player的CD-ROM上贴有的标签。  
输入后请点击[下一步]。确认对话框显示时后请点击[是]。

**6** 确定您接受许可同意书所列项目。  
您必须接受许可同意书才能安装DSS Player, 若您接受, 点击[是]。

**7** 选择您要将DSS Player安装在何处。  
这样可以让您指定安装DSS Player的文件夹。点击[浏览]寻找欲安装的文件夹。若接受预设的文件夹, 点击[下一步]。  
**备注**  
若安装的文件夹不存在, 会开启对话框征得您的允许来建立一个文件夹。点击[是]。

**8** 选择程序选单文件夹。  
您可将选择程序选单文件夹更改至其他项目, 如[启动]。若接受预设的文件夹, 点击[下一步]。

**9** 授权开始文件复制。  
确认所有“当前设置”。若接受, 点击[下一步]。  
**备注**  
更改程序选单文件夹, 点击[上一步]。

**10** 复制文件。  
待DSS Player安装到您的个人电脑时, 按下[完成]。  
屏幕自动返回到开机屏幕。

### 安装Driver

**11** 请参照“与个人电脑的连接”(第46页), 将本机连接至您的个人电脑。  
安装上DSS Player后初次将本机连接至您的个人电脑时, 本机的Driver将会被自动安装。正常安装上Driver后会出现下面的显示, DSS Player会自动执行(关于DSS Player的操作方法请参照第50页以后的部分)。

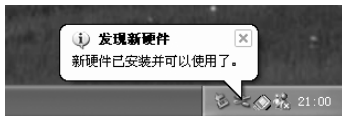



# 连接至您的个人电脑

在连接录音机前确认已完成DSS Player安装。

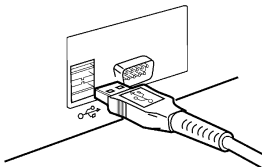

## 使用USB(通用串行总线) 连接电缆连接您的个人电脑

- 1 解除**HOLD**开关。
- 2 将USB连接线插入电脑的USB插口或USB集线器。

- 3 确认录音机在停止状态，然后将USB连接线插入录音机底部的连接插孔。

请对准USB连接线的△标记和录音机连接插孔的△标记。

如果接有USB连接线，录音机会显示“STORAGE REMOTE”。

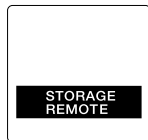

连接上本机打开“我的电脑”后，显示出可移动磁盘图示。出现“硬件更新向导”显示后按[取消]按钮并安装DSS Player。

6

连接至您的个人电脑

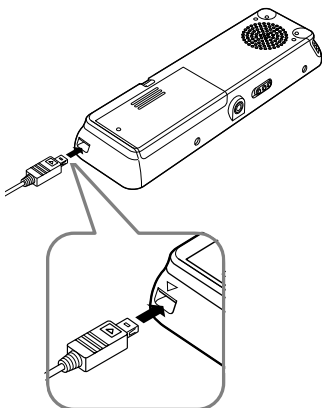

### 备注

- 当将本录音机与电脑连接，并使用DSS Player时，请将本录音机的选单设定中的USB类型设定为“MASS STORAGE”类型。如果按“AUDIO CLASS”连接，本录音机将不会作为可移动磁盘驱动器识别。
- 请使用随附的USB连接线。如果使用其他厂家的产品，会出现故障。同样也请勿将本专用电缆和其它厂家的产品连接。

## 结束与个人电脑的连接

1 在屏幕右下角的工作选项按。  
按下[安全删除硬件]。

在Windows Me下会显示[停止 USB Disk-驱动器]。驱动器名会依所使用的电脑而定。

2 将USB连接线删除。



### 备注

- 当记录/播放指示灯闪烁时，切勿断开USB(通用串行接口)电缆。如这样做，数据将被毁损。
- 当录音机连接在电脑上时，由USB连接线提供电源。
- 参考使用者操作手册有关于USB连接插口或USB集线器。
- 确认您将USB连接线直接接在您个人电脑的USB连接插口或附电源的USB集线器 (AC电源器连接)上。
- 确认将连接线全部推入，否则录音机可能无法正常启动。
- 解除HOLD开关。

6

连接至您的个人电脑

## 用支架连接您的个人电脑(PC)

6

连接至您的个人电脑

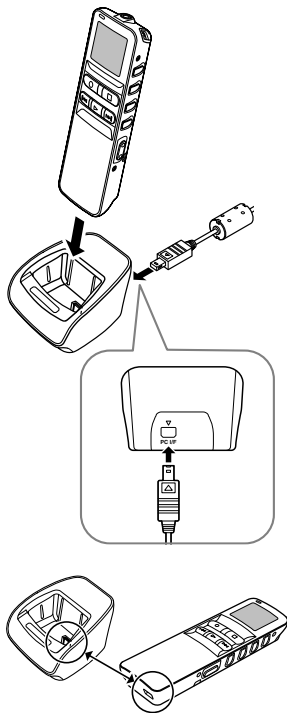

将录音机放入支架内

- 1 将USB连接线插入电脑的USB插口或USB集线器。
- 2 将USB连接线插入支架。  
连接将USB连接线的□标记朝上，对准支架连接插孔的△标记。
- 3 确保录音机在停止模式，然后将其放在支架上。  
如果接有U S B 连接线，录音机会显示“STORAGE REMOTE”。

STORAGE  
REMOTE



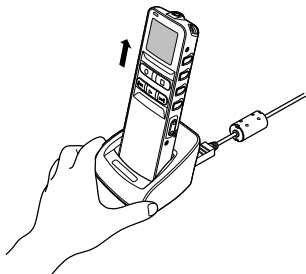

### 从支架中取出录音机

进行“结束与个人电脑的连接”的顺序1 (☞第47页)。  
为避免损害或丢失数据，请确认录音机的录音/播放指示灯没有亮起，然后从支架上取出录音机和USB连接线。

#### 备注

- 当将本录音机与电脑连接，并使用DSS Player时，请将本录音机的选单设定中的USB类型设定为“MASS STORAGE”类型。如果按“AUDIO CLASS”连接，本录音机将不会作为可移动磁盘驱动器识别。
- 确认您将USB连接线直接接在您个人电脑的USB连接插口或附电源的USB集线器 (AC电源器连接)上。

# 执行DSS Player

将录音机连接至您的电脑上时，您可以自动执行应用程序。

## 停止自动执行的设定

1 在屏幕右下角的工作选项上用鼠标器右键点击，然后选择[设定]。

通过对话显示设定。

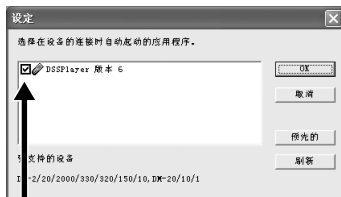

2 点击[DSS Player 版本 6]的。  
关于[DSS Player 版本 6]的check (检查)消失。再次自动执行时请重新点击加入check (检查)。

6

执行DSS Player

## 手动执行时

1 开始 Windows。

2 单击[开始]按钮，选择[所有程序]，然后选择[Olympus DSS Player]软体。

3 单击[Olympus DSS Player]。



## 备注

不能同时执行一个以上的 DSS Player 程式或同一程式的多个副本。

## 升级功能

“DSS Player”可升级到拥有更多功能的“DSS Player Plus”除“DSS Player”的功能外，还可进行文件结合，文件分割和录音机的选单设定等操作。

### 购买和升级

想要购买“DSS Player Plus”和从“DSS Player”升级，执行下列程序。

**1** 启动DSS Player。  
关于启动方法，请参见第50页。

**2** 在[帮助]选单选择[购买 DSS Player Plus版本]，或点击按钮。

启动网路浏览器，显示购买DSS Player Plus的网页。请根据屏幕指示进行操作。  
购买完成后，将通过邮件发布许可证号。

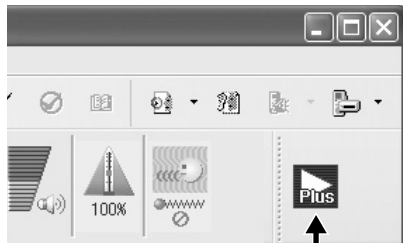

### 3 在[帮助]选单内，选择[升级成 DSS Player Plus]。

显示“升级成 DSS Player Plus”对话框。



### 4 在[升级成 DSS Player Plus]对话框中录入购买的许可证号，然后点击[确定]按钮。

在下次启动DSS Player程式时，升级到DSS Player Plus。



#### 升级成 DSS Player Plus

升级后，主选单的标题变为[DSS Player Plus]。另外，在工具按钮的[帮助]选单中选择[关于DSS Player]可确认升级情况。在所显示的信息窗中会显示[DSS Player Plus]。

#### 备注

- 要购买许可证号，需要可使用网路。
- 关于购买许可证号的详细内容，请参见网页。

## 做为电脑的外部记忆体使用

将录音机连接到PC机，您便能从存储(智能媒体)卡下载到您的PC机上，同时也可将存储在PC机中的信息上载到存储卡。

### 例如，用Explorer复制个人电脑上的资料

- 1 打开窗口。
- 2 将录音机连接到您的PC机。  
连接步骤可参见“连接至您的个人电脑”(第46页)。
- 3 打开Explorer(资源管理器)窗口。  
录音机将作为可予变动的图标呈现出来。
- 4 拷贝数据。  
在数据被写入或拷贝期间，录音机中的记录/播放指示灯将会闪烁。

在录音机从您的PC机分离之前，请参阅“结束与个人电脑的连接”(第47页)。

---

#### 备注

当记录/播放指示灯闪烁时，切勿断开USB(通用串行接口)电缆。如这样做，数据将被毁损。

## 警告信息列表

信息	意义	说明	解决方法
<b>BATTERY LOW</b>	电池即将没电。	电池电源即将没电。	更换新电池 (☞第11页)。
<b>FILE PROTECTED</b>	删除锁定。	尝试删除已锁定文件。	解除文件锁定。
<b>INDEX FULL</b>	定位标记已满。	文件的定位标记已满 (最多16个标志)。	删除不需要的定位标记 (☞第35页)。
<b>INDEX CAN'T BE ENTERED</b>	无法插入定位标记的文件。	给音乐文件或非由本机记录的WMA文件插入定位标记时。	仅能给由本机或Olympus制IC录音机记录的语音文件插入定位标记。
<b>FOLDER FULL</b>	文件夹已满。	文件夹已装满文件 (最多199个文件)。	删除不必要文件 (☞第31页)。
	最大编号。	目标文件夹的最大文件号为 (199)。	删除不必要文件 (☞第31页)。
<b>OVER-FLOW</b>	字符输入过多。	超过能登记的字符最大数目。	减少字符数目至限定的范围内。每个文件夹名最多允许12个字符。每个文件注解最多允许100个字符。
<b>COMMENT CAN'T BE ENTERED</b>	无法输入注解的文件。	给WMA文件输入注解时。	仅能给由本机或Olympus制IC录音机记录的语音文件输入注解。
<b>MEMORY ERROR</b>	内部闪存器出错。	内存贮器有误。	此系故障情况, 应与您购买录音机的商店或Olympus维修站接洽修理事宜。

信息	意义	说明	解决方法
<b>MEMORY TROUBLE</b>	内部闪存器体出错。	内部记忆体出错。	此系故障情况，应与您购买录音机的商店或Olympus维修站接洽修理事宜。
<b>MEMORY FULL</b>	满存。	已没有存贮空间。	删除不必要文件(☞第31页)。
<b>MEMORY FULL, CONTINUE?</b>	记忆体已满，继续吗?	在预约时间录音时，没有剩余记忆体空间。	通过选择“YES”或“NO”，进行重新设定。 如果选择了“NO”，消除不需要文件，确保所需剩余记忆体空间后，再重新设定。
<b>START/END TIME SETTING CAN'T BE THE SAME</b>	开始/结束时间设定不能相同。	开始/结束设定为同一值。	再次设定开始/结束。
<b>NO FILE FORMAT ERROR</b>	无文件。 格式化出错。	在文件夹中未发现文件。 当录音机的存贮器格式化期间有误。	选择其他文件夹。 存贮器重新格式化(☞第39页)。
<b>SAME NAME FILE EXISTS</b>	存在同名的文件。	制作或保存和文件夹内某一文件同名的文件时。	请改变文件名称。
<b>SYSTEM ERROR</b>	系统出错。	在录音机中检测到系统有误。	此系故障情况，应与您购买录音机的商店或Olympus维修站接洽修理事宜。

# 故障排除

症状	可能原因	解决方法
显示屏幕上无画面	电池未正确安装。	确认正负极正确。
	电池没电。	更换新电池 (☞ 第11页)。
无法启动	录音机在HOLD(维持)模式。	解除录音机HOLD (☞ 第12页)。
	录音机在HOLD(维持)模式。	解除录音机HOLD (☞ 第12页)。
无法录音	电池没电。	更换新电池 (☞ 第11页)。
	内部闪存存储器剩余容量少。	删除不必要文件 (☞ 第31页)。
无播放音	已达最大记录文件数。	检查其他文件夹。
	已连接耳机。	将耳机拔出以使用内置扬声器。
不会以指定的跳过间隔, 向前跳过。	VOL(音量)控制设在0。	调整VOL(音量)控制。
	自动退格快退设定为“1 SEC SKIP”或者“2 SEC SKIP”。	在选单设置中设定自动退格快退设定为, “OFF”。
无法删除	文件被锁定。	解除文件锁定。
播放时有噪音	录音机在录音时有震动。	——
	录音机在录音或播放时有手机或萤光灯置于附近。	移开录音机。
录音音量过低	麦克风灵敏度过低。	将麦克风灵敏度设至CONFERENCE模式并重试 (☞ 第22页)。
无法设定定位标记	已达最大定位标记数目(16)。	删除不必要定位标记 (☞ 第35页)。
	文件被锁定。	解除文件锁定。



症状	可能原因	解决方法
无法找到记录的语音	错误的文件夹。	切换至正确的文件夹。
不改变播放速率	噪音消除功能设定为“LOW”或“HIGH”。	设定噪音消除功能为“OFF”或返回至常规播放(☞第30页)。
不能用支架连接电脑	USB种类设定是“AUDIO CLASS”。	在录音机选单设定中将USB类型设定为“MASS STORAGE”。

# 规格

## 记录格式

DSS (Digital Speech Standard)

WMA (Windows Media Audio)

## 输入等级

-70 dBv

## 取样频率

立体声 HQ 模式: 44.1 kHz

立体声 SP 模式: 44.1 kHz

HQ 模式: 44.1 kHz

SP 模式: 12 kHz

LP 模式: 8 kHz

## 总响应频率

立体声 HQ 模式: 100 到 17,000 Hz

立体声 SP 模式: 100 到 8,000 Hz

HQ 模式: 100 到 7,000 Hz

SP 模式: 200 到 5,000 Hz

LP 模式: 200 到 3,000 Hz

## 记录时间

立体声 HQ 模式: 2小时10分钟

立体声 SP 模式: 4小时20分钟

HQ (优质) 模式: 8小时45分钟

SP (标准) 模式: 20小时55分钟

LP (长时播放) 模式: 44小时45分钟

## 碱性干电池寿命

录音:

约15小时 (立体声)

约18小时 (单声道)

播放:

约10小时 (立体声)

约11小时 (单声道)

## 镍氢充电电池的持续时间 (BR-401)

录音:

约12小时 (立体声)

约14小时 (单声道)

播放:

约8小时 (立体声)

约9小时 (单声道)

## 记录媒体

内部记忆体: 128 MB

## 扬声器

内置  $\phi$ 23mm 动态扬声器

## 麦克风插孔

$\phi$ 3.5mm 插孔, 电阻2k $\Omega$

## 耳机插孔

$\phi$ 3.5mm 插孔, 电阻8 $\Omega$

## 最大输出功率 (3 V DC)

200mW 以上 (8 $\Omega$ 扬声器)

## 输入电源要求

额定电压: 3V

电池: 两节AAA电池 (LR03或R03)

镍氢充电电池2节

## 外观尺寸

122.5 x 37.5 x 17.5 mm (不计突出物)

## 重量

80 g (包括碱性干电池)

\* 规格及设计变更不另行通知。

\* 电池的持续时间以本公司的实验方法为依据。

根据使用的电池类型和使用环境会有显著不同。

# 技术协助及支持

---

下列关于OLYMPUS录音机及DSS Player仅供技术问题及支持。

- ◆ 奥林巴斯(中国)投资有限公司  
北京市朝阳区光华路1号 北京嘉里中心北楼2201室  
电话: 010 - 6561 - 3355  
传真: 010 - 6561 - 1158



# OLYMPUS®

---

## DIGITAL VOICE RECORDER DS-20

### 使用說明書

謝謝您購買Olympus數碼錄音機  
請閱讀本手冊以正確及安全地使用本產品  
請將手冊妥善保存，以作日後參考之用

---

為確保能成功錄音，我們建議您在使用前  
先測試錄音功能及音量。

**TW**

# 目錄

目錄 .....	2
安全及正確的使用方式 .....	4
一般須知 .....	5

## 1 開始啓用

主要特色 .....	6
機件名稱 .....	9
裝上電池 .....	11
維持(HOLD) .....	12
設定時間/日期(TIME&DATE) .....	13

## 2 選單設定

選單列表 .....	15
------------	----

## 3 錄音

錄音 .....	17
錄音模式(REC MODE) .....	19
使用可變式聲控錄音(VCVA) .....	20
麥克風靈敏度可視錄音需要做調整 (MIC SENSE) .....	22

## 4 播放

播放 .....	23
重複播放 .....	28
噪音消除功能 .....	30

## 5 其他功能

刪除 .....	31
定位標記 .....	35
LCD(液晶屏)顯示信息 .....	37
錄音機格式化(FORMAT) .....	39

## 6 使用DSS Player前的準備

使用DSS Player(數字語聲標準播放器) ..	41
操作環境 .....	42
安裝軟體 .....	43
使用在線幫助 .....	45
連接至您的個人電腦 .....	46
執行DSS Player .....	50

## 7 DSS Player擴張功能

升級功能 ..... 51

## 8 其他實用使用方法

做為電腦的外部記憶體使用 ..... 53

## 9 其他信息

警告信息列表 ..... 54

故障排除 ..... 56

附屬品(選購) ..... 58

規格 ..... 59

技術協助及支持 ..... 60

1

2

3

4

5

6

7

8

9

# 安全及正確的使用方式

在使用您新錄音機前，請仔細閱讀本手冊以確保您了解如何安全而正確地操作。請將手冊妥善保存，以作日後參考之用。

- 警告符號顯示有關安全的重要信息，為防止您本人或他人受到傷害或使機器性能變壞，必須隨時注意警告符號及其所提供的信息內容。

## 使用在線說明書

當您將DSS Player從CD-ROM光碟中安裝到您的個人電腦時，您可以使用本使用說明書的在線擴展版本，這樣您可以了解到有關數字錄音機的更多信息。

如果已經安裝了DSS Player，點擊[開始]按鈕，選擇[所有程序]，然後選擇[OLYMPUS DSS Player]，再點擊[DS-20 ONLINE INSTRUCTIONS]。您可以閱讀到有關下列項目的更多信息。

電源	12
選單設定方法	16
通過外部麥克風或其他設備錄音	26
定時器錄音(TIMER REC)	28
聽取錄音中的聲音(錄音監聽)	32
改變播放速率(PLAY SPEED)	39
連續播放(ALL PLAY)	41
自動退格(BACK SPACE)	44
設定跳過間隔(SKIP SPACE)	45
提醒播放功能(ALARM)	48

鎖定檔案(LOCK)	55
LCD(液晶屏)對比度調節(CONTRAST)	58
背光(BACKLIGHT)	59
系統聲(BEEP)	60
為檔案夾命名(FOLDER NAME)	61
為檔案注解(COMMENT)	64
橫向轉移檔案夾中的檔案	65
卸載軟體	74
窗口名(DSS Player)	81
將語音檔案輸入至您的個人電腦	82
播放語音檔案	84
語音檔案上載到錄音機	85
利用電子郵件傳送語音檔案	87
改變本機的用戶標識符	87
改變檔案夾名稱	88
編輯檔案注解	88
編輯模版	89
USB 麥克風/USB 揚聲器	90
結合檔案	94
分割檔案	96
本錄音機的選單設定	98
改變USB類型(USB CLASS)	99



# 一般須知

- 請勿將錄音機置放在高溫潮濕之場所，如直接照射陽光之密閉車內，或夏天的海邊。
- 請勿將錄音機存放在濕度過高或灰塵過多的地方。
- 請勿使用有機溶劑，如：酒精及稀釋劑清潔零件。
- 請勿將錄音機置放在電器，如：電視及冰箱之上方或附近。
- 當靠近手機或其他無線電設備而引起干擾或噪音時，應避免錄音或播放，如您遇到噪音，可將機器移到別處或使噪音遠離錄音機。
- 避免沙子或灰塵，這些可能會造成不可修復之損壞。
- 避免強烈之震動或衝擊。
- 請勿自行拆解、修理或改造。
- 請勿在騎乘車輛(如自行車、機車或競技車)中操作機器。
- 請將機器置放在兒童無法取得之場所。

(有關資料消失的注意事項)

在對內存記錄內容時的錯誤操作、機器的故障、修理等會使其損壞或消失。

對一些重要的記錄內容，建議另外保存在電腦的硬盤等可記錄的媒體上。

## 電池

### ⚠警告

- 電池不可棄置於火焰中，或加熱、短路及分解。
- 不可嘗試將鹼性電池、鋰電池或其他非充電電池加以充電。
- 請勿使用外殼剝落或破裂之電池。
- 請將電池保存在兒童無法取得之場所。
- 若您發現本產品有任何異常現象，如不正常之噪音、高熱、冒煙或燃燒異味等：
  - ① 立刻取出電池，並小心灼傷。
  - ② 通知您的購買商舖或當地Olympus代理商以提供服務。

## 主要特色

本產品具有以下特色。

- 將支架和USB連接線與本錄音機連接後，可和電腦進行高速數據傳送。(☞第46頁)
- 本錄音機也可當作電腦的外部記憶體使用。(☞第53頁)
  - 通過USB與電腦連接後，可保存圖像，文本數據等，並可用於攜帶數據。
- 具有大面積背後照明全點顯示(LCD 顯示屏幕)。
  - 顯示屏幕顯示有關錄音檔案的信息和簡單操作信息。
- 本錄音機的集成頻閃存儲器中存有DSS和WMA格式的高壓縮率聲音信息。\*1

- 通過使用內置立體聲麥克風，可選用2種立體聲錄音模式，立體聲HQ(立體聲優質錄音)和立體聲SP(立體聲標準錄音)和3種非立體聲錄音模式，HQ(優質錄音)，SP(標準錄音)，和LP(長時間錄音)。\*1(☞第19頁)

### 錄音時間

STEREO HQ(優質立體聲)模式：2小時10分鐘

STEREO SP(標準立體聲)模式：4小時20分鐘

HQ(優質)模式：8小時45分鐘

SP(標準)模式：20小時55分鐘

LP(長時間播放)模式：44小時45分鐘

- 對某一連續檔案的有效記錄時間。如果需要多次記錄短片段，則錄音時間可能會縮減。(所顯示的有效記錄時間和已記錄的時間與指示值相近。)
- 您可以給檔案夾命名。

- 5個檔案夾可以分別存放199個檔案，最大可達995個錄音檔案。(☞第17頁)
- 具有內置聲控錄音 (VCVA) 功能。(☞第20頁)
- 內置計時器錄音功能，可在指定的時間錄音。
- 可輸入檔案註解。<sup>\*2</sup>
  - 可為每個錄音檔案記入多達100個字符的註解。
  - 本錄音機有10個預置註解樣本。
- 具有消除噪音功能。<sup>\*2</sup>(☞第30頁)
  - 使用Ruwich & Kollegen GmbH減除噪音技術減少檔案噪聲，並且可清晰地播放檔案。
- 錄音檔案可從一個檔案夾移至另一個檔案夾。
- 您可以插入或刪除定位標記。<sup>\*2</sup>(☞第35頁)
  - 如果在錄音或播放時，插入定位標記，可事後快速找到要聽的錄音。
- 可根據需要控制播放速率。
- 可按要求進行快進和快退。
- 與DSS Player(數字語聲標準播放器)軟體結合。(☞第41頁)
  - 如果把錄製的聲音檔案傳送至電腦，可更容易地播放，組織或編輯檔案。
  - 如果將錄音機與電腦連接，錄音機也可作USB麥克風或USB揚聲器使用。
- “DSS Player”可升級到具有更強功能的“DSS Player Plus”(可購買)。(☞第51頁)
  - 除“DSS Player”功能外，還可結合，分割檔案，並設定本錄音機設置選單等。

The logo for DSS Player Plus, featuring the word "Plus" in white text on a black rectangular background.

本說明書中，如果顯示左側圖示，則需要升級到DSS Player Plus。請參見(可購買)。(☞第51頁)

- \*1: SP和LP模式錄音時的檔案是DSS格式，立體聲HQ、立體聲SP和HQ模式錄音時的檔案是WMA格式。
- \*2: 關於WMA (視窗音頻檔案) 格式的檔案，僅對由本機或Olympus制的IC錄音機記錄的檔案才能使用這些功能。

IBM與PC / AT為國際商用機器公司的商標或註冊商標。

Microsoft (微軟) , Windows (視窗) 與Windows Media (視窗媒體) 為微軟公司的註冊商標。

而Pentium (奔騰) 為英特爾公司的註冊商標。

CORTOLOGIC是Ruwisch & Kollegen GmbH公司的註冊商標。

其他產品與在此提出的產品品牌名稱均為相應於他們自己公司的商標或註冊商標。



# 機件名稱

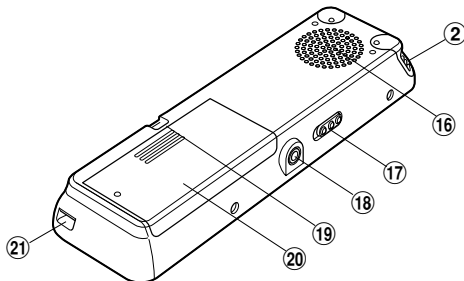
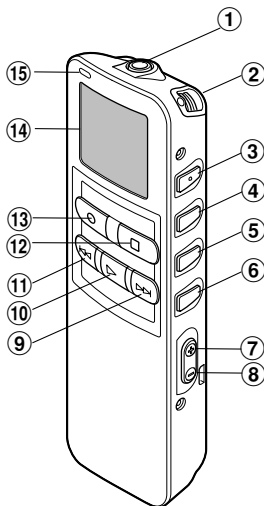

- ① MIC (麥克風) 插孔
- ② 內置立體聲麥克風
- ③ INDEX (指示) / ▲ 按鈕
- ④ DISPLAY (顯示) / MENU (選單) / SET (設置) 按鈕
- ⑤ FOLDER (檔案夾) / REPEAT (重復) / ▼ 按鈕
- ⑥ ERASE (刪除) 按鈕
- ⑦ VOL (音量) (+) 按鈕
- ⑧ VOL (音量) (-) 按鈕
- ⑨ FF (快進) 按鈕
- ⑩ PLAY (播放) 按鈕
- ⑪ REW (快退) 按鈕
- ⑫ STOP (停止) 按鈕
- ⑬ REC (錄音) 按鈕
- ⑭ 液晶顯示屏 (LCD 面板)
- ⑮ 錄音 / 播放指示燈
- ⑯ 內置揚聲器
- ⑰ HOLD (鎖定) 開關
- ⑱ EAR (耳機) 插孔
- ⑲ 腕帶孔
- ⑳ 電池盒蓋
- ㉑ 通信連接孔 / 個人電腦 (USB) 插座

# 1 液晶顯示屏 (LCD面板)

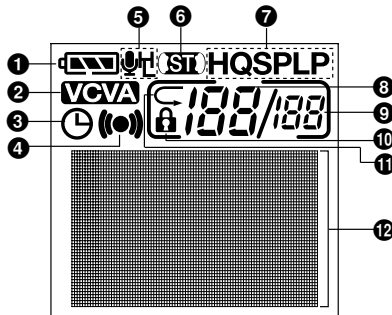

- ❶ 電池指示
- ❷ VCVA(可變式聲音控制器)指示
- ❸ 定時器錄音顯示
- ❹ 警報指示
- ❺ 麥克風靈敏度顯示
- ❻ 立體聲顯示
- ❼ 錄音模式指示器
- ❽ 當前檔案
- ❾ 在檔案夾中已記錄的檔案總數
- ❿ 刪除鎖定指示
- ⓫ 隨機播放指示
- ⓬ 字符信息顯示

# 裝上電池

1

裝上電池

1

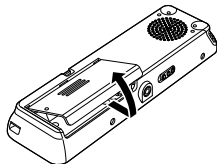

1 輕輕按壓箭頭處並將電池盒蓋移動並開啓。

2

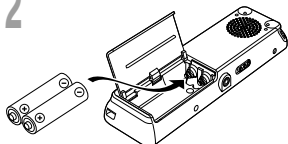

2 放進兩節AAA鹼性電池，並檢查方向是否正確。

3

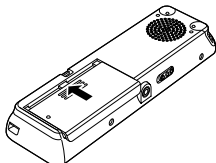

3 完全關上電池盒蓋。

## 更換電池

當電池沒電時，顯示面板的電池指示會改變。

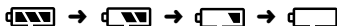

當  顯示在面板時，盡可能立即更換電池。

當電力太弱，錄音機會關機並在面板上顯示“BATTERY LOW”（電池量過低）。建議使用AAA鹼性電池。

本錄音機還可使用Olympus提供的鎳氫充電電池（[見第58頁](#)）。

## 備註

- 在更換電池之前應確保停止錄音機。當錄音機正在使用時拆卸電池可能會損毀檔案。如您正在錄入某一檔案而中途電池耗盡，則由於檔案標題未能關閉而使您丟失當前記錄好的檔案。為此，一旦您在電池圖標中見到僅剩一段標記時請即時更換電池。
- 確認同時更換所有電池。
- 勿混用新舊電池或不同型號不同廠牌電池。
- 若更換電池時間超過一分鐘，這樣在更換新電池後必須重設時間（[見第13頁](#)）。
- 若您長時間不使用錄音機，請將電池取出。



廢電池請回收

# 維持 (HOLD)

1

維持 (HOLD)

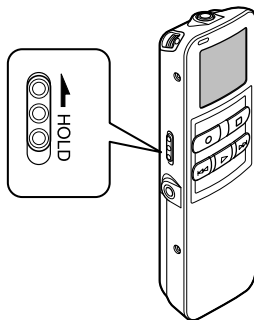

設定**HOLD**開關到維持位置。

若您依箭頭方向移動**HOLD**開關，將錄音機放設定至**HOLD**狀態，會保留當前設定，且除了**HOLD**以外的所有按鈕會作動無效。

這項功能在將錄音機放在袋子或口袋攜帶時非常有用。  
當使用錄音機時記得重設**HOLD**開關。

## 備註

- 如果在停止狀態，將開關移至**HOLD**，顯示將閃爍。這時按任一按鈕，時間會閃爍2秒鐘，但不能進行任何操作。
- 如果播放(或錄音)時設定為**HOLD**，將保持播放(錄音)的狀態不能進行任何操作。  
(當播放結束，或因記錄剩餘量沒有了而結束錄音後，進入停止狀態。)
- 即使錄音機設定在**HOLD**，提醒聲也會在設定的時間響起。當您按任一按鈕時，錄音機會開始播放所設定的檔案。
- 儘管在**HOLD**狀態，當到計時器的設定時間時，錄音也會開始。



# 設定時間/日期 (TIME&DATE)

若您已設定時間及日期，當您錄音時，信息會自動儲存在檔案上。請設定時間及日期以方便管理檔案。可設定時間和日期以易於檔案管理。另外，在使用計時器錄音和提醒播放功能時，必須設定時間和日期。

當您在第一次使用錄音機之前裝入電池或當錄音機長時間沒有工作之後，“TIME & DATE (時間與日期)”字樣將會自動地閃爍。按順序1的程序進行處理。

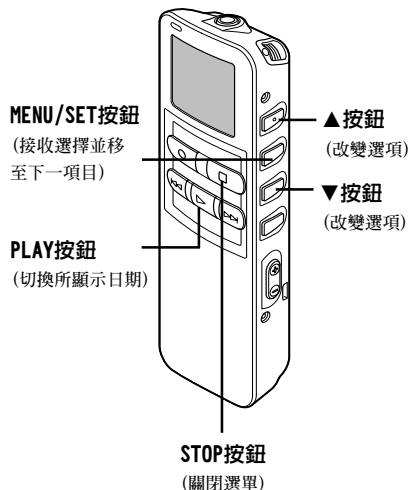

## 1 設定小時。

- 1 按下▼按鈕或▲按鈕設定小時。
- 2 按下MENU/SET按鈕完成小時設定。
  - 當您設定小時和分鐘時，您可按動PLAY按鈕在12與24小時之間進行選擇。  
例：5:45 P.M. (下午)  
5:45 PM ↔ 17:45  
(初始設置)

## 2 設定分鐘。

- 1 按下▼按鈕或▲按鈕設定分鐘。
- 2 按下MENU/SET按鈕完成分鐘設定。

## 3 設定年份。

- 1 按下▼按鈕或▲按鈕設定年份。
- 2 按下MENU/SET按鈕完成年份設定。
  - 在您設定日期當中，每次按下PLAY按鈕，年、月、日的順序會跟著改變。

範例：1月14日，2005

1M 14D 2005Y  
(初始設置)

↓  
14D 1M 2005Y

↓  
2005Y 1M 14D



### 4 設定月份。

- 1 按下▼按鈕或▲按鈕設定月份。
- 2 按下MENU/SET按鈕完成月份設定。

### 5 設定日期。

- 1 按下▼按鈕或▲按鈕設定。
- 2 按下MENU/SET按鈕完成日期設定。

### 6 按下STOP按鈕結束。 完成時間/日期設定程序。

當“日期”確認後，錄音機的時鐘將開始運行。根據報時信號設定時間，然後按下MENU/SET按鈕。

#### 備註

若您在設定過程中按下STOP按鈕，時鐘會使用其設定值。

## 更改時間/日期

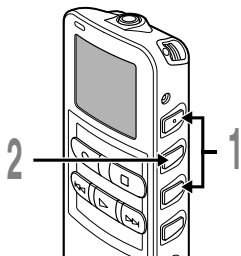

### 1 在顯示子選單螢幕時，按▼或▲按鈕，選擇“TIME&DATE”。

關於子選單的詳細內容，請參見☞第16頁。

### 2 按MENU/SET按鈕。

時間/日期字幕顯示。小時指示會閃爍以指出開始時間/日期字幕設定。

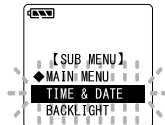

以下從“設定時間/日期”的順序1開始相同(☞第13頁)。

# 選單列表

## 主選單

按住MENU/SET按鈕1秒鐘或更長的時間。

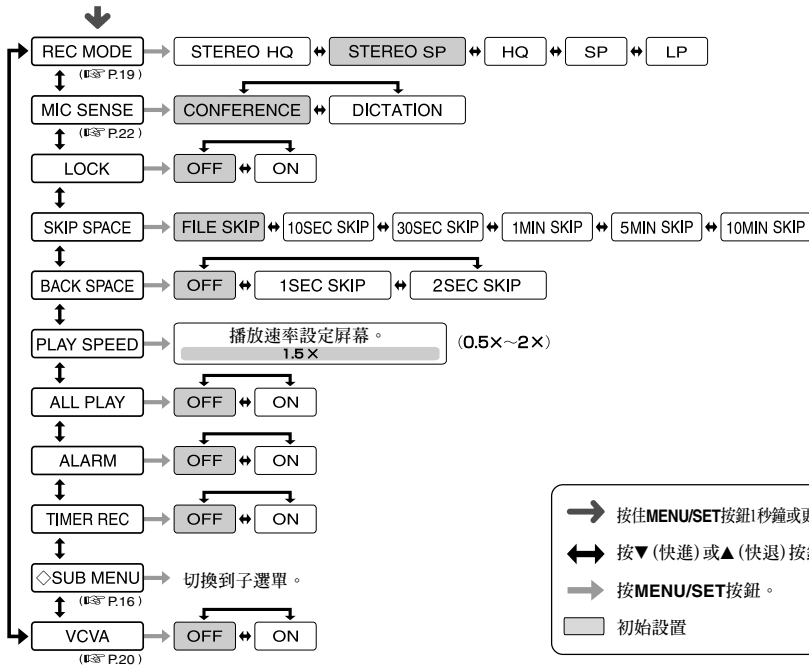

### 備註

- 若您在選單設定操作按STOP按鈕或REC按鈕，錄音機會停止並採用所設定的值。設定計時器錄音的設定內容，然後進入OFF狀態。
- 當您在選單設定操作按REC按鈕，錄音機會停止。所選定的項目將不會執行。

## 子選單

2

選單列表

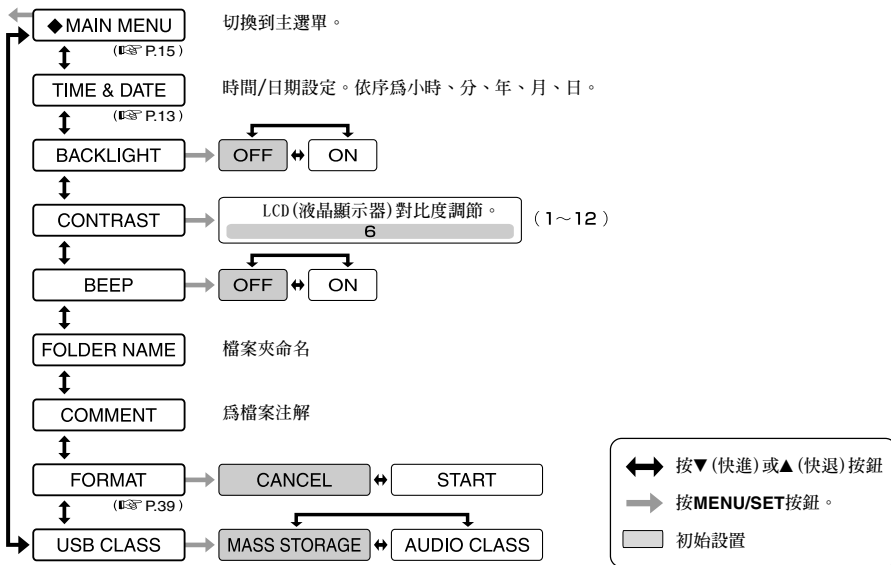

### 備註

- 若您在選單設定操作按STOP按鈕或REC按鈕，錄音機會停止並採用所設定的值。
- 當您在選單設定操作保持3分鐘，錄音機會停止。所選定的項目將不會執行。

# 錄音

錄音機提供五個檔案夾 **A**、**B**、**C**、**D**和**E**，每個記錄在檔案夾的信息會被儲存成數字語音標準 (DSS) 檔案或Windows Media Audio (WMA) 檔案。這五個檔案夾可以用來區分不同類別的記錄：例如，檔案夾 **A** 可以用來儲存私人資料，檔案夾 **B** 可專門用來保存商務資料。每個檔案夾最多可以記錄199個信息。

只有在設定立體聲HQ和立體聲SP模式時，才可進行立體聲錄音。

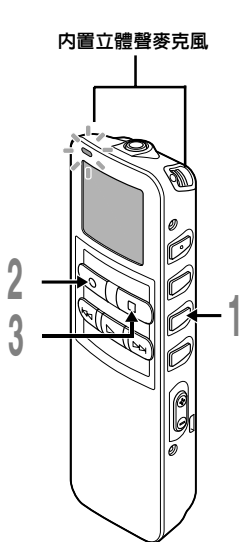

## 1 按FOLDER按鈕來選擇檔案夾。

顯示檔案夾名。

- (a) 在檔案夾的記錄檔案總數
- (b) 現行檔案號
- (c) 現行檔案夾

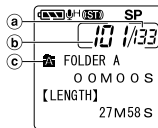

## 2 按REC按鈕開始錄音。

錄音/播放指示燈亮起變成紅色。將內置立體聲麥克風朝向聲音來源。顯示因錄音模式 (參第19頁) 而異。

- (d) 目前記錄模式
- (e) 錄音時間
- (f) 剩餘記錄時間

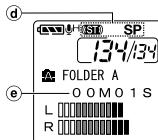

立體聲錄音模式畫面

## 3 按STOP按鈕停止錄音。

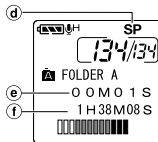

非立體聲錄音模式畫面

#### 備註

- 為防止漏錄開始部分，請在紅色錄音/播放指示燈亮起後再開始說話。
- 在錄音時，當剩餘記錄時間剩60秒、30秒及10秒會有嗶嗶聲。
- 當檔案容量已滿“MEMORY FULL (滿存)”或“FOLDER FULL(檔案夾滿)”會顯示在面板上。當記錄更多的檔案(☞第31頁)或將語音檔案利用DSS Player軟體轉送語音檔案之前刪除任何不需要的檔案。
- SP和LP模式錄音時的檔案是DSS格式，立體聲HQ和立體聲SP和HQ模式錄音時的檔案是WMA格式。
- 在錄音期間，如按下PLAY按鈕，錄音停止，並開始播放當前檔案。

## 錄音功能

### 暫停

在錄音時按**REC**按鈕

➡ “REC PAUSE” 會在屏幕上閃爍。

- 當暫停120分鐘或更長時間時，錄音機將“REC PAUSE”(停止)。

### 恢復錄音

再次按**REC**按鈕。

➡ 會自中斷處繼續錄音。

# 錄音模式 (REC MODE)

可在立體聲HQ (立體聲優質錄音) 模式、立體聲SP (立體聲標準錄音) 模式、HQ (優質錄音) 模式、SP (標準錄音) 模式和LP (長時間錄音) 模式中選擇錄音模式。

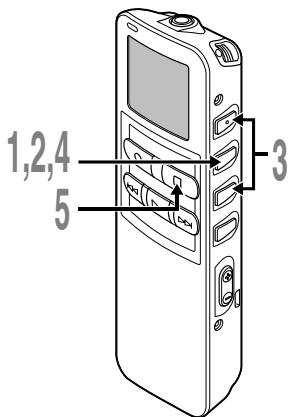

1 按住**MENU/SET**按鈕1秒鐘或更長的時間。

“REC MODE”會顯示在面板上 (參見第15頁)。

2 按**MENU/SET**按鈕。  
開始錄音模式設定。

3 按▼或▲按鈕以便從“STEREO HQ”，“STEREO SP”，“HQ”，“SP”與“LP”中加以選擇。

4 按**MENU/SET**按鈕以完成屏幕設置。

5 按**STOP**按鈕關閉主選單。

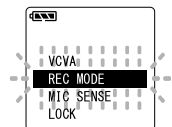

3

錄音模式 (REC MODE)

## 備註

當要清晰地錄製會議或講義時，請設定LP模式以外的模式。

# 使用可變式聲控錄音 (VCVA)

當音量變小時即停止。特別在長時間記錄時有所幫助，VCVA不僅可以在無聲狀態下停止記錄以節省記憶容量，更增加播放的效率及方便性。

3

使用可變式聲控錄音 (VCVA)

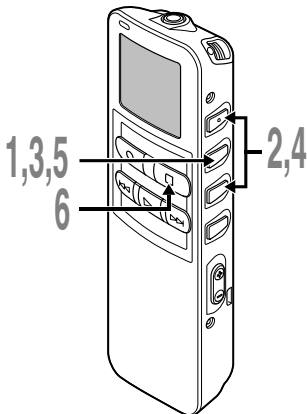

1 按住**MENU/SET**按鈕1秒鐘或更長的時間。  
顯示主選單 (☞ 第15頁)。

2 按**▼**或**▲**按鈕以選擇“VCVA”開始執行。

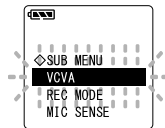

3 按**MENU/SET**按鈕。  
開始VCVA屏幕設定。

4 按**▼**或**▲**按鈕選擇“ON” (開) 或  
“OFF” (關)。

ON: 開始以VCVA模式錄音。  
OFF: 恢復正常模式錄音。

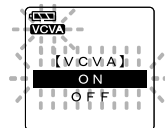

5 按**MENU/SET**按鈕完成屏幕設定。

6 按**STOP**按鈕關閉主選單。  
當選擇“ON” (開) 時，VCVA (可變語聲  
控制錄音) 字樣將在屏幕上顯示出來。



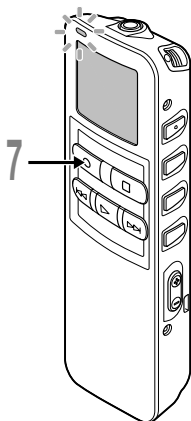

## 7 按REC按鈕開始錄音。

當音量低於預設的暫停聲音電平，一秒鐘後會自動暫停錄音，並且屏幕會顯示“STANDBY”閃爍。開始錄音時錄音/播放指示燈會亮起，暫停時會閃爍。連接遙控器時遙控器的REC指示燈會點亮，本機的錄音/播放指示燈不點亮。

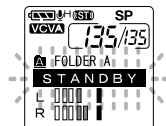

## 調節開始/停止啟動電平

在錄音時按FF或REW按鈕調整暫停聲音電平。

暫停聲音電平可設定在15個不同數值。數值越高，聲音的靈敏度越高。在最高的設定時，即使是很細微的聲音也會啟動錄音。VCVA暫停可依現場(背景)噪音大小調整。

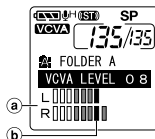

- (a) 電平表(配合記錄音量而變化)
- (b) 開始/停止啟動電平(對應設定電平左右移動)

### 備註

- 開始/停止啟動電平也會因所選擇的麥克風靈敏度模式不同而改變(參見第22頁)。
- 如果5秒內沒有調節開始啟動電平，顯示將返回至前一個畫面。
- 如果周圍的噪音過大，可根據錄音條件調節VCVA開始靈敏度。
- 為確保能成功地錄音，建議在之前做開始/停止啟動電平測試及調整。

3

使用可變式聲控錄音 (VCVA)

# 麥克風靈敏度可視錄音需要做調整 (MIC SENSE)

麥克風靈敏度可視錄音需要做調整。

3

麥克風靈敏度可視錄音需要做調整 (MIC SENSE)

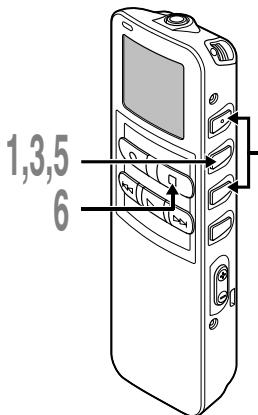

1 按住**MENU/SET**按鈕1秒鐘或更長的時間。

顯示主選單 (☞第15頁)。

2 按**▼**或**▲**按鈕以選擇“MIC SENSE”開始執行。

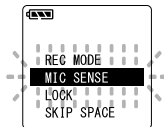

3 按**MENU/SET**按鈕。

開始設置傳聲器(麥克風)靈敏度。

4 按**▼**或**▲**按鈕，以在“CONFERENCE”或“DICTATION”之間加以選擇。

CONFERENCE:

高靈敏度模式，會記錄所有方向之聲音。

DICTATION:

低靈敏度模式，適合口述。

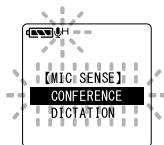

5 按**MENU/SET**按鈕完成屏幕設定。

6 按**STOP**按鈕關閉主選單。

## 備註

當要清晰地錄製揚聲器的聲音時，請將錄音模式設定為口述模式，並將內置立體聲麥克風放至說話者的嘴邊(5到10厘米)然後錄音。

# 播放

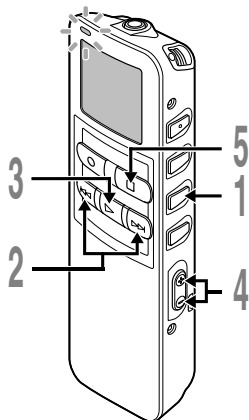

1 按**FOLDER**按鈕以選擇檔案夾。

2 按**FF**或**REW**按鈕以選擇您需要播放的檔案。

如果您在停止模式下按住**FF**或**REW**按鈕，錄音機將連續地跳到各檔案的開始端**SKIP** (跳越)。

3 按下**PLAY**按鈕開始播放。

錄音/播放指示燈會亮起。

- Ⓐ 目前播放時間
- Ⓑ 播放中的檔案的總記錄時間

4 按**VOL(+)**或**VOL(-)**按鈕調節至您想要的音量。

顯示屏顯示音量等級。您可以在0到30之間選擇。

5 在您需要停止播放的任意位置上按**STOP**按鈕。

再次按動**PLAY**按鈕即可恢復播放。

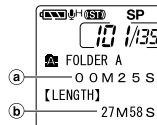
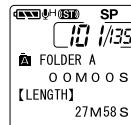

## 播放結束位置的保留功能

當播放時按下停止按鈕，在檔案中間停止時，停止位置會自動記憶。即使因用FF或REW按鈕移動到其他檔案，也可以從上次停止的位置開始播放，並且通過FF或REW按鈕簡單地返回到記憶的停止位置。

當通過FF或REW按鈕返回到停止位置時，顯示屏上顯示“PREVIOUS STOP POINT”。檔案播放和停止會改變停止位置，並將停止位置作為新停止位置記憶下來。

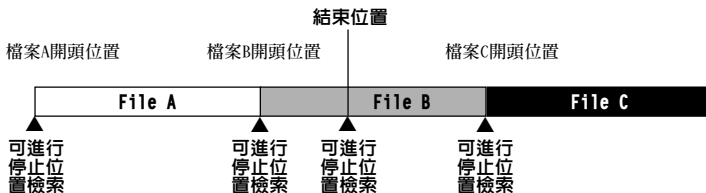
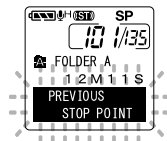

### 備註

錄音、連接電腦、改變檔案夾、刪除檔案和取出電池時，播放結束位置會被取消。

播放功能	操作	如何刪除
快速播放	在播放某一檔案期間按 <b>PLAY</b> 按鈕一次。*1 <ul style="list-style-type: none"> <li>▶ 錄音機在指定的速率下播放。播放速率可在0.5到2倍速間設定。</li> </ul>	按 <b>PLAY</b> 按鈕。 <ul style="list-style-type: none"> <li>▶ 回復到常規速率播放。</li> </ul>
慢速播放		
選聽 (CUE)	在播放某一檔案期間按住 <b>FF</b> 按鈕。*2 <ul style="list-style-type: none"> <li>▶ 當錄音機到達該檔案的末端時停止。繼續按<b>FF</b>按鈕將會從下一個檔案的開始端進行選聽。*3</li> </ul>	釋放 <b>FF</b> 按鈕。 <ul style="list-style-type: none"> <li>▶ 以常規速率播放。</li> </ul>
復聽	在播放某一檔案期間按住 <b>REW</b> 按鈕。*2 <ul style="list-style-type: none"> <li>▶ 當錄音機到達該檔案的始端時停止。繼續按<b>REW</b>按鈕將從前一個檔案的末端進行復聽。*3</li> </ul>	釋放 <b>REW</b> 按鈕。 <ul style="list-style-type: none"> <li>▶ 以常規速率播放。</li> </ul>
跳過某一檔案的開始端 *4	播放中，快速播放或慢速播放中按 <b>FF</b> 鈕。 <ul style="list-style-type: none"> <li>▶ 跳到下一個檔案的開始端，以常規速率開始播放。*5</li> </ul>	
	播放中，快速播放或慢速播放中按 <b>REW</b> 按鈕。 <ul style="list-style-type: none"> <li>▶ 回到當前檔案開始端，以常規速率開始播放。*5</li> </ul>	
	播放時，按 <b>REW</b> 按鈕2次，可進行快速播放或慢速播放。 <ul style="list-style-type: none"> <li>▶ 如前一個檔案有停止位置信息，播放按常規速率進行。*5</li> </ul>	
在一定時間 快進*6	播放中，快速播放或慢速播放中按 <b>FF</b> 鈕。 <ul style="list-style-type: none"> <li>▶ 檔案在播放時，快進一定時間，按常規速率開始播放。*8</li> </ul>	
快退*6*7	播放中，快速播放或慢速播放中按 <b>REW</b> 按鈕。 <ul style="list-style-type: none"> <li>▶ 檔案在播放時，快退一定時間，按常規速率開始播放。*8*9</li> </ul>	

- ★1 上述播放和插入定位標記 (☞第35頁) 操作，可在常規速率播放和快速/慢速播放時進行。
- ★2 當停止時，持續按FF或REW按鈕，前一個檔案結束位置 (☞第24頁) 和檔案開始位置的停止位置信息會持續(向後跳過/向前跳過)。
- ★3 當定位標記在檔案中間，會在定位標記位置臨時停止。
- ★4 當在選單設定中設定檔案跳過的跳過間隔。初始設定為檔案跳過。
- ★5 當定位標記在檔案中間，會從定位標記的位置開始播放。
- ★6 當在選單設定中，設定了跳過間隔，而不是檔案跳過。
- ★7 當事先在選單設定中，將播放設定為“OFF”。
- ★8 如果定位標記在設定時間前，播放會從定位標記位置開始。
- ★9 如果同時設定跳過間隔和前一個播放功能，僅返回前一個播放的設定時間，跳過間隔的設定時間不起作用。

#### 備註

- 當消除噪音功能 (☞第30頁) 設定為“LOW”或“HIGH”，不能設定播放速率。
- 當設定前一個播放時，快進按鈕不起作用，不能跳到檔案開始和定位標記的位置。

## 最後的檔案結束

當進行以下操作，或在播放時到達最後的檔案結尾時，顯示屏上顯示“END”，並閃爍5秒。

- 按**FF**按鈕(跳過)
- 持續按**FF**按鈕(**CUE**)
- 播放最後的檔案

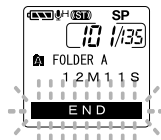

當顯示“END”並閃爍時，操作**FF**或**REW**按鈕，可進行下列操作。

### 操作

持續按**REW**按鈕。

➤ 從最後的檔案結束處(☞第25頁)，持續快退(**REVIEW**)。

設定跳過間隔中的檔案跳過以外時，或者當前一個播放設定為**ON**時，按**REW**按鈕。

➤ 最近的設定時間間隔或定位標記，或僅前一個播放的返回時間，會向前跳過開始播放。

當前一個播放設定為**OFF**，設定跳過間隔的檔案跳過，或按**REW**按鈕。

➤ 播放會先前跳過，在最近的最後檔案開始位置或定位標記處開始。

按**FF**按鈕。

➤ 跳到第一個檔案開始位置，然後停止。

持續按**FF**按鈕。

➤ 從第一個檔案開始位置開始持續跳過，釋放**FF**按鈕後會停止。

### 備註

顯示並閃爍“END”5秒後，返回到最後檔案的開始位置，並停止。

# 重複播放

該功能對被播放檔案的重複播放部分起作用。此外，如果和連續播放功能一起用，在同一檔案夾內能超越檔案反覆播放。

4

重複播放

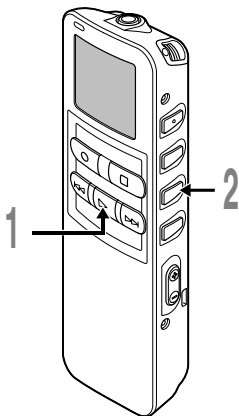

1 選擇重複播放的檔案並按**PLAY**按鈕。  
檔案開始播放。

2 在您要開始重複播放的位置上短按**REPEAT**按鈕。

“REPEAT END?” (重複結束) 字樣閃爍直到在您指定的末端位置停止。即使“REPEAT END?” 閃爍，改變播放速率，快進、快退和停止位置檢索 (SEE 第25頁) 也可以和在常規播放時一樣進行操作，而且可以更快到達結束位置。另外，當到達檔案結束位置時，它會成為結束位置，重複播放開始。

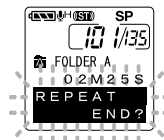



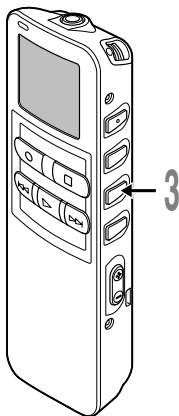

### 3 在您要結束重複播放的位置上再次短按REPEAT按鈕。

錄音機將在開始和結束位置的片段之間重複播放直到您取消重複播放為止。如果將連續播放設定為“ON”，可指定直到檔案夾內最後一個檔案為止的結束位置。

在重複播放時，和在常規播放時一樣，設定播放速率，插入/消除定位標記，和噪音消除功能等。

### 4 取消重複播放功能。

- 短按REPEAT按鈕，返回到常規播放。
- 按STOP按鈕取消重複播放功能，並停止播放。

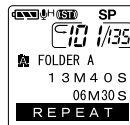

# 4

重複播放

#### 備註

要使用該功能，短按REPEAT按鈕。如您按住該按鈕1秒鐘或更長的時間，則屏幕會顯示轉移檔案。

# 噪音消除功能

如由於環境噪音，錄製的音頻難以聽清時，可調節噪音消除的設置電平。這樣可減輕檔案的噪音，並獲得較高的音質。

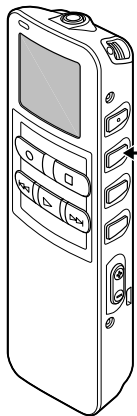

## 1 在檔案播放中按住**MENU/SET**按鈕 1 秒鐘以上。

顯示當前設置的噪音消除電平。

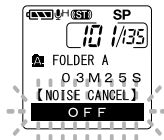

## 2 再次按**MENU/SET**按鈕以選擇噪音消除電平。

依照“OFF”“LOW”“HIGH”的順序變換。

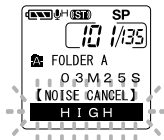

噪音消除電平設定為“LOW”或“HIGH”時，開始播放時顯示5秒鐘噪音消除電平。可要改變噪音消除電平，按MENU/SET按鈕。

4

噪音消除功能

### 備註

- 如您將其置於“LOW(低)”或“HIGH(高)”的狀態，當播放某一檔案時顯示器將噪音消除電平閃爍約5秒鐘的時間。
- 如您將噪音消除置於“LOW(低)”或“HIGH(高)”的狀態，設定保持有效，直至設置在“OFF(關)”為止。
- 快速播放/慢速播放時，不能使用噪音消除功能(參第25頁)。
- 如果對在立體聲HQ或立體聲SP模式錄音的檔案設定噪音消除功能後，將以單音而非立體聲來播放。

# 刪除

## 一次刪除一個檔案

所選擇的檔案會自檔案夾中移除。

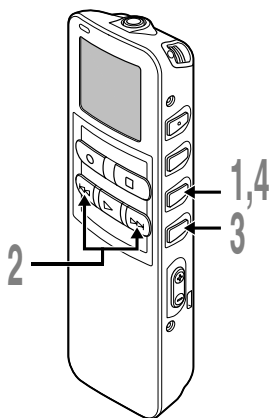

1 按**FOLDER**按鈕選擇檔案夾。

2 按**FF**或**REW**按鈕選擇您要刪除的檔案。

a 您要刪除的檔案

3 按**ERASE**按鈕。

“CANCEL”閃爍。

4 按**▼**按鈕以選擇“**START**”開始執行。

“**START**”閃爍。當按**▲**按鈕，返回到閃爍顯示“**CANCEL**”狀態。

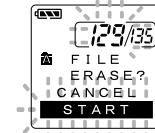
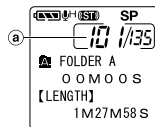

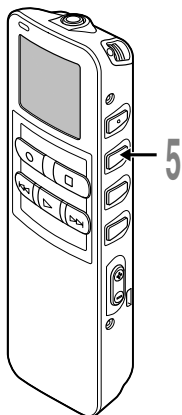

5 當“START”閃爍，按下**MENU/SET**按鈕。  
顯示器將改變為“FILE ERASE!”（檔案刪除）字樣並且將開始執行刪除功能。

當顯示“ERASE DONE”（刪除完成），檔案即被刪除。檔案數會自動重新依序編排。

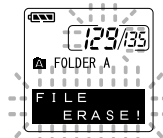

5

刪除

### 備註

- 刪除的檔案無法回復。
- 不消除設定了消除保護的檔案。
- 如果在設定期間，有8秒沒有進行操作，將返回到停止狀態。
- 完成消除可能用10秒鐘。在此過程中，請勿做任何其他事情，否則可能會損壞數據。無論錄音機內是否安有電池，切勿安裝/取出電池。

## 刪除檔案夾所有檔案

除鎖定的檔案外，在檔案夾內的所有檔案可同時被刪除。

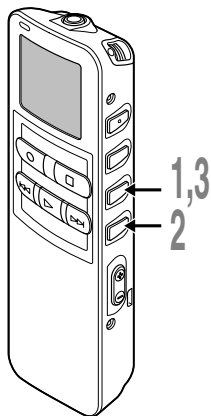

**1** 按**FOLDER**按鈕以選擇您要刪除全部檔案的該檔案夾。

Ⓐ 想刪除的檔案夾

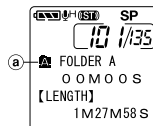

**2** 按**ERASE**按鈕3秒鐘以上。  
“CANCEL”閃爍。

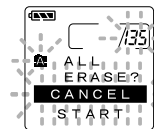

刪除

**3** 按**▼**按鈕以選擇“START”開始執行。  
“START”閃爍。當按**▲**按鈕，返回到閃爍顯示“CANCEL”狀態。

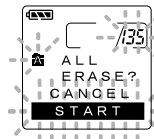

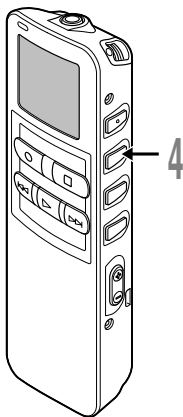

#### 4 當“START”閃爍，按下MENU/ SET按鈕。

顯示器將改變為“ALL ERASE!”（全刪）字樣並將開始執行刪除功能。

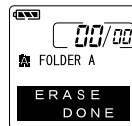
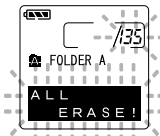

當屏幕顯示“ERASE DONE”（刪除完成），所有檔案即被刪除。鎖定的檔案會重新依序編排檔案號碼。

## 5

### 刪除

#### 備註

- 刪除的檔案無法回復。
- 不消除設定了消除保護的檔案。
- 如果在設定期間，有8秒沒有進行操作，將返回到停止狀態。
- 完成消除可能用10秒鐘。在此過程中，請勿做任何其他事情，否則可能會損壞數據。無論錄音機內是否安有電池，切勿安裝/取出電池。

# 定位標記

定位標記可在錄音或播放時加入檔案中方便找出所要的信息。

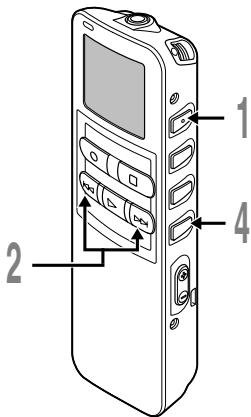

## 設定定位標記

- 1 在錄音或播放時按**INDEX**按鈕以設定定位標記。  
定位標記號數將在顯示器上呈現。

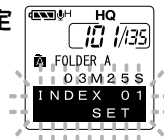

## 定位某一標記

- 2 當播放某一檔案時，按住**FF**或**REW**按鈕。  
當錄音機到達定位標記時錄音機將停止1秒鐘的時間。

## 清除定位標記

- 3 清除您需要清除的定位標記。
- 4 當面板顯示定位號約2秒過程中時，按**ERASE**按鈕。  
定位標記即被刪除。

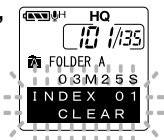

5

定位標記

### 備註

- 每個檔案可設定16個定位標記。若欲設定更多定位標記，面板上會出現“INDEX FULL”。
- 鎖定的檔案無法設定或清除定位標記。
- 對於WMA檔案，指示標誌只能應用於以Olympus錄音機錄音的檔案。
- 如果前一個播放設定了“1 SEC SKIP”或“2 SEC SKIP”狀態時，按下REW按鈕，將僅跳回所設定的時間。



# LCD(液晶屏)顯示信息

本錄音機具有在其LCD(液晶屏)顯示器上的視窗切換功能，如您在停止或播放某一檔案期間按DISPLAY按鈕，LCD(液晶屏)顯示器將切換並以此讓您確認檔案信息以及錄音機의各種設定。

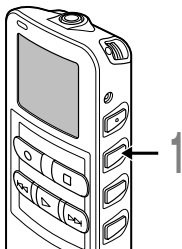

## 1 按DISPLAY按鈕。

每按一次DISPLAY按鈕LCD(液晶屏)視窗也將隨之切換。

## 在停止或播放狀態期間

將重複從①到⑥周期循環。如沒有檔案，將交替地顯示⑤與⑥。

### ① 檔案長度

表示某一檔案有多少長度。

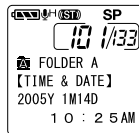
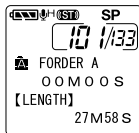

### ⑥ 當前時間和日期

表示當前的時間和日期。  
(在播放期間，會呈現“TIME & DATE”字樣。)

### ② 時間標記

表示已記錄檔案的年份、月份和日期。

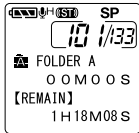
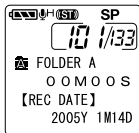

### ⑤ 剩餘存貯

表示留剩的記錄時間。

### ③ 時間標記

表示已記錄檔案的月份、日期、小時和分鐘。

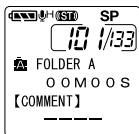
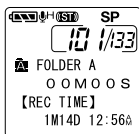

### ④ 檔案注解\*

表示附加於某一檔案的說明。(若無此類說明，將呈現“-----”符號。)

\* 如注解包含有許多字符，它將橫向滾屏以完全顯示出注解的內容。

## 在錄音狀態期間

交替顯示①和②。

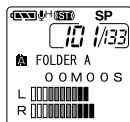

### ① 記錄電平表

顯示音頻輸入電平圖。音頻輸入電平顯示因立體聲錄音或非立體聲錄音而異。

立體聲錄音模式畫面

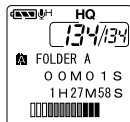

非立體聲錄音模式畫面

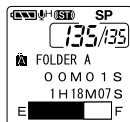

### ② 剩餘貯存條

可記錄的剩餘時間用記錄條或倒計時的形式表明。

## 在VCVA(可變式聲控錄音)模式下錄音期間

交替顯示①和②。

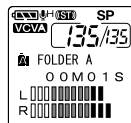

### ① VCVA記錄電平表

顯示音頻輸入電平和開始電平圖。(如果沒有達到VCVA 開始電平,顯示“Waiting”。)  
音頻輸入電平顯示因立體聲錄音或非立體聲錄音而異。

立體聲錄音模式畫面

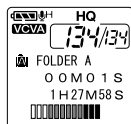

非立體聲錄音模式畫面

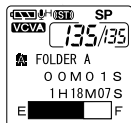

### ② 剩餘貯存條

可記錄的剩餘時間用記錄條或倒計時的形式表明。

# 錄音機格式化(FORMAT)

將本機格式化後，所有功能設定將返回到購入時的狀態\*。

所有保存在本機的檔案\*\*將被刪除。

如果有重要的檔案要保存，將本機連接到電腦上並將這些檔案傳送到電腦上之後再進行格式化。

\* 日期和時間設置不會被刪除，因此您無需重新設定。

\*\* 被鎖定的檔案也會被刪除。

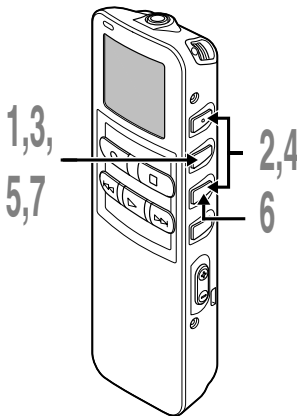

1 按住**MENU/SET**按鈕1秒鐘或更長的時間。  
顯示主選單 (☞第15頁)。

2 按**▼**或**▲**按鈕以選擇“◇SUB MENU”  
開始執行。

3 按**MENU/SET**按鈕。  
顯示子選單 (☞第16頁)。

4 按**▼**或**▲**按鈕以選擇“FORMAT”開始  
執行。

5 按**MENU/SET**按鈕。  
“CANCEL”閃爍。

6 按**▼**按鈕以選擇“START”開始執行。  
“START”閃爍。當按**▲**按鈕，返回到閃  
爍顯示“CANCEL”狀態。

7 按**MENU/SET**按鈕。  
顯示“DATA WILL BE CLEARED”2秒後，  
閃爍“CANCEL”。

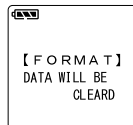
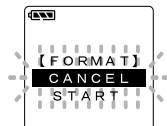
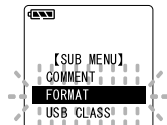

5

錄音機格式化(FORMAT)

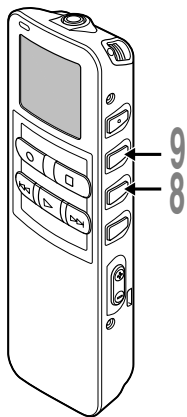

**8** 再次按▼按鈕選擇“START”。  
“START”閃爍。當按▲按鈕，返回到閃爍顯示“CANCEL”狀態。



**9** 再次按MENU/SET按鈕。  
顯示閃爍，格式化開始。

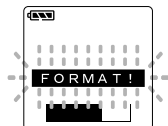

顯示“FORMAT DONE”時格式化完畢。

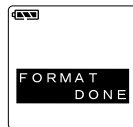

5

錄音機格式化 (FORMAT)

### 備註

- 千萬不要將本機在電腦上格式化。
- 當錄音機被格式化，所有儲存的檔案，包含鎖定的檔案會被刪除。
- 格式化後檔案名稱將從0001開始。
- 格式化時，請勿取出電池。刪除過程要花10秒以上時間。

## 使用DSS Player(數字語聲標準播放器)

連接錄音機到您的個人電腦，您將可以使用DSS Player(數字語聲標準播放器)下列功能：

- 通過USB連接時在您的個人電腦和錄音機上播放的聲音檔案。將檔案從錄音機下載到個人電腦，或在檔案從個人電腦上傳到錄音機。
- 如果升級到DSS Player Plus(可選)，可利用更多功能(☞第51頁)。

### 錄音機連接到個人電腦使用時注意事項

- 當您正在從錄音機下載檔案或將檔案上傳到錄音機時，切勿拔下USB電纜，即使屏幕指示您可以拔取。錄音/播放指示燈閃爍時資料傳送仍在進行。此外，拔下USB連接電纜時，請一定參照在線使用說明書記載方法進行。如果不在信息讀取停止後再拔下，就可能不能正常的傳送資料。
- 請不要在電腦上格式化本機的內存卡。在電腦上不能被正確的格式化。關於格式化，請在本機的選單畫面上進行(☞第16頁)。
- 由附於Microsoft Windows的Explorer等檔案管理工具顯示的檔案夾(路徑)名稱與由錄音機或DSS Player設定的檔案夾名稱不同。
- 使用“Explorer”等檔案管理工具，對本機保存的檔案夾或檔案進行移動或改變名稱等操作時，有可能出現檔案的順序號改變，檔案不能被識別的情況。
- 即使在電腦上將本機內存卡的屬性設定為“只讀”，也能在本機上讀寫資料，請一定要注意。
- 由於錄音機附近的電子設備的噪音可能會產生不利影響，將錄音機連接到個人電腦時要拔下耳機和遙控器。

# 操作環境

## DSS Player的基本操作環境

PC:	IBM PC/AT 相容 PC
作業系統:	Microsoft Windows Me/2000 Professional/XP Professional, Home Edition
CPU:	Intel PentiumII等級處理器333MHz以上 (如果直接將WMA格式錄音到硬碟, 請在500MHz以上進行)。
RAM:	128MB以上(建議配備256MB以上)
硬碟空間:	50MB以上
光碟機:	2倍數或更快CD-ROM, CD-R, CD-RW, DVD-ROM光碟機
音效卡:	Creative Labs Sound Blaster 16或100%相容音效卡
瀏覽器:	Microsoft Internet Explorer4.01 SP2或更新版本
顯示卡:	800x600畫素以上, 256色以上
USB插口:	至少一個空連接插口
聲音I/O端子:	耳機或揚聲器輸出
其他:	<ul style="list-style-type: none"><li>• 滑鼠或類似的定點設備</li><li>• 可使用網路的環境</li></ul>

6

操作環境

# 安裝軟體

將錄音機連接到電腦上使用前，請安裝包含在隨附的CD-ROM中的DSS Player軟體。

## “DSS Player” 附屬的應用程式

- DSS Player: 可以將本機記錄的語言傳送到電腦播放、管理。
- 您的個人電腦上已裝有Acrobat Reader。閱讀隨附的PDF格式說明書時需要此軟體。

## 安裝前請確認下列項目：

- 結束所有執行中的應用軟體。
- 若有磁盤放於軟驅中，先將之取出。
- 若您是執行Windows 2000/XP 且已連上網絡上，您必須以管理者身份登錄。

## 1 將OLYMPUS的DSS Player軟體插入CD-ROM驅動器中。

當開始執程序，跳到順序4。若無，則按照順序2及3程序。

## 2 點選[開始]按鈕並選擇[運行]。

## 3 在[打開]區域進入“D:\Setup.exe”並點選[確定]。

以上假設光碟機在D盤。

## 4 安裝語言選擇對話框開啓。 點選所想選擇的語言。

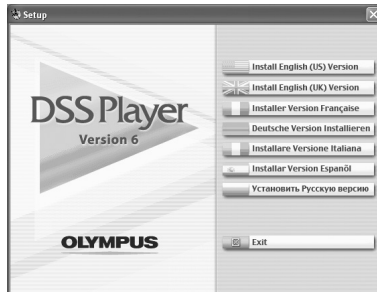

# 6

安裝軟體

## 安裝DSS Player

**5 註冊使用者資訊。**  
輸入您的姓名，公司名稱和序列號。  
關於序列號請參見DSS Player的CD-ROM上貼有的標籤。  
輸入後，請點擊[下一步]。確認對話顯示時，請點擊[是]。

**6 確定您接受許可同意書所列項目。**  
您必須接受許可同意書才能安裝DSS Player，若您接受，點擊[是]。

**7 選擇您要將DSS Player安裝在何處。**  
這樣可以讓您指定安裝DSS Player的檔案夾。點擊[瀏覽]尋找欲安裝的檔案夾。若接受預設的檔案夾，點擊[下一步]。  
**備註**

若安裝的檔案夾不存在，會開啟對話框征得您的允許來建立一檔案夾。點擊[是]。

**8 選擇程序選單檔案夾。**  
您可將選擇程序選單檔案夾更改至其他項目，如[啟動]。若接受預設的檔案夾，點擊[下一步]。

**9 授權開始檔案複製。**  
確認所有“當前設置”。若接受，點擊[下一步]。

**備註**  
更改程序選單檔案夾，點擊[上一步]。

**10 複製檔案。**  
待DSS Player安裝到您的個人電腦時，按下[完成]。  
螢幕自動返回到開機螢幕。

## 安裝Driver

**11 請參照“與個人電腦的連接”（第46頁），將本機連接至您的個人電腦。**  
安裝上DSS Player後初次將本機連接至您的個人電腦時，本機的Driver將會被自動安裝。正常安裝上Driver後會出現下面的顯示，DSS Player會自動執行（關於DSS Player的操作方法請參照第50頁以後的部分）。

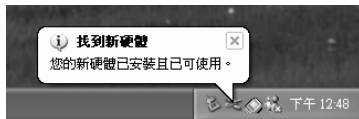





# 連接至您的個人電腦

在連接錄音機前確認已完成DSS Player安裝。

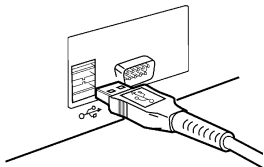

## 使用USB(通用串行總線) 連接電纜連接您的個人電腦

- 1 解除HOLD開關。
- 2 將USB連接線插入電腦的USB插口或USB連接埠。

- 3 確認錄音機在停止狀態，然後將USB連接線插入錄音機底部的連接插孔。

請對準USB連接線的▣標記和錄音機連接插孔的△標記。

如果接有USB連接線，錄音機會顯示“STORAGE REMOTE”。



連接上本機打開“我的電腦”後，顯示出可移動磁盤圖示。出現“硬件更新向導”顯示後按 [取消] 按鈕並安裝DSS Player。

6

連接至您的個人電腦

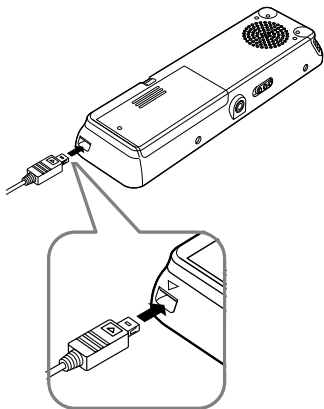

### 備註

- 當將本錄音機與電腦連接，並使用DSS Player時，請將本錄音機的選單設定中的USB類型設定為“MASS STORAGE”類型。如果按“AUDIO CLASS”連接，本錄音機將不會作為可移動磁碟驅動器識別。
- 請使用隨附的USB連接線。如果使用其他廠家的產品，會出現故障。同樣也請勿將本專用電纜和其它廠家的產品連接。

## 結束與個人電腦的連接

- 1 在屏幕右下角的工作選項按 。  
按下[安全地移除硬體]。

在Windows Me下會顯示[停止 USB Disk-驅動器]。驅動器名會依所使用的電腦而定。

- 2 將USB連接線移除。



### 備註

- 當記錄/播放指示燈閃爍時，切勿斷開USB(通用串行接口)電纜。如這樣做，數據將被毀損。
- 當錄音機連接在電腦上時，由USB連接線提供電源。
- 參考使用者操作手冊有關於USB連接插口或USB集線器。
- 確認您將USB連接線直接接在您個人電腦的USB連接插口或附電源的USB集線器(AC電源器連接)上。
- 確認將連接線全部推入，否則錄音機可能無法正常啓動。
- 解除HOLD開關。

## 用支架連接您的個人電腦(PC)

6

連接至您的個人電腦

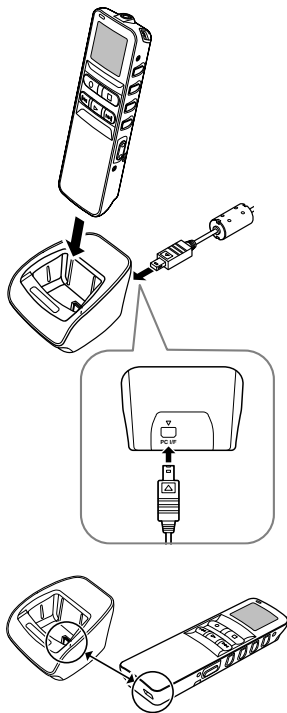

將錄音機放入支架內

- 1 將USB連接線插入電腦的USB插口或USB連接埠。
- 2 將USB連接線插入支架。  
連接將USB連接線的◻標記朝上，對準支架連接插孔的△標記。
- 3 確保錄音機在停止模式，然後將其放在支架上。  
如果接有USB連接線，錄音機會顯示“STORAGE REMOTE”。



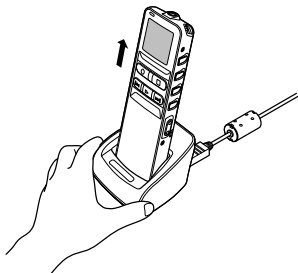

#### 從支架中取出錄音機

進行“結束與個人電腦的連接”的順序1 (☞第47頁)。  
為避免損害或丟失數據，請確認錄音機的錄音/播放指示燈沒有亮起，然後從支架上取出錄音機和USB連接線。

#### 備註

- 當將本錄音機與電腦連接，並使用DSS Player時，請將本錄音機的選單設定中的USB類型設定為“MASS STORAGE”類型。如果按“AUDIO CLASS”連接，本錄音機將不會作為可移動磁碟驅動器識別。
- 確認您將USB連接線直接接在您個人電腦的USB連接插口或附電源的USB集線器 (AC電源器連接) 上。

## 6

連接至您的個人電腦

# 執行DSS Player

將錄音機連接至您的電腦上時，您可以自動執行應用軟體。

## 停止自動執行的設定時

1 在屏幕右下角的工作選項上用滑鼠右鍵點擊，然後選擇[設定]。

通過對話顯示設定。



2 點擊[DSS Player 版本6]的。

關於[DSS Player 版本6]的check (檢查)消失。再次自動執行時請重新點擊加入check (檢查)。

6

執行DSS Player

## 手動執行時

1 開始 Windows。

2 單擊[開始]按鈕，選擇[所有程式]，然後選擇[Olympus DSS Player]軟體。

3 單擊[Olympus DSS Player]。



## 備註

不能同時執行一個以上的 DSS Player 程式或同一程式的多個副本。

Plus

## 升級功能

“DSS Player”可升級到擁有更多功能的“DSS Player Plus”除“DSS Player”的功能外，還可進行檔案結合，檔案分割和錄音機的選單設定等操作。

### 購買和升級

想要購買“DSS Player Plus”和從“DSS Player”升級，執行下列程序。

- 1 啓動DSS Player。  
關於啓動方法，請參見第50頁。

- 2 在[說明]選單選擇[購買DSS Player Plus 版本]，或點擊按鈕。

啓動網路瀏覽器，顯示購買DSS Player Plus的網頁。請根據屏幕指示進行操作。購買完成後，將通過郵件發布許可証號。



## 3 在[說明]選單內，選擇[升級成 DSS Player Plus]。

顯示“升級成 DSS Player Plus”對話。



## 4 在[升級成 DSS Player Plus] 對話中錄入購買的許可証號，然後點擊 [確定] 按鈕。

在下次啓動DSS Player程式時，升級到DSS Player Plus。



### 升級成 DSS Player Plus

升級後，主選單的標題變為 [DSS Player Plus]。另外，在工具按鈕的 [說明] 選單中選擇 [關於 DSS Player] 可確認升級情況。在所顯示的信息窗中會顯示 [DSS Player Plus]。

#### 備註

- 要購買許可證號，需要可使用網路。
- 關於購買許可證號的詳細內容，請參見網頁。



## 做為電腦的外部記憶體使用

將錄音機連接到PC機，您便能從存儲(智能媒體)卡下載到您的PC機上，同時也可將存貯在PC機中的信息上載到存儲卡。

### 例如，用Explorer複製個人電腦上的資料

- 1 打開窗口。
- 2 將錄音機連接到您的PC機。  
連接步驟可參見“連接至您的個人電腦”(第46頁)。
- 3 打開Explorer(資源管理器)窗口。  
錄音機將作為可予變動的圖標呈現出來。
- 4 拷貝數據。  
在數據被寫入或拷貝期間，錄音機中的記錄/播放指示燈將會閃爍。

在錄音機從您的PC機分離之前，請參閱“結束與個人電腦的連接”(第47頁)。

---

#### 備註

當記錄/播放指示燈閃爍時，切勿斷開USB(通用串行接口)電纜。如這樣做，數據將被毀損。

## 警告信息列表

信息	意義	說明	解決方法
<b>BATTERY LOW</b>	電池即將沒電。	電池電源即將沒電。	更換新電池 (☞第11頁)。
<b>FILE PROTECTED</b>	刪除鎖定。	嘗試刪除已鎖定檔案。	解除檔案鎖定。
<b>INDEX FULL</b>	定位標記已滿。	檔案的定位標記已滿 (最多16個標誌)。	刪除不需要的定位標記 (☞第35頁)。
<b>INDEX CAN'T BE ENTERED</b>	無法插入定位標記的檔案。	給音樂檔案或非由本機記錄的WMA檔案插入定位標記時。	僅能給由本機或Olympus制IC錄音機記錄的語音檔案插入定位標記。
<b>FOLDER FULL</b>	檔案夾已滿。	檔案夾已裝滿檔案 (最多199個檔案)。	刪除不必要檔案 (☞第31頁)。
	最大編號。	目標檔案夾的最大檔案號為 (199)。	刪除不必要檔案 (☞第31頁)。
<b>OVER-FLOW</b>	字符輸入過多。	超過能登記的字符最大數目。	減少字符數目至限定的範圍內。每個檔案夾名最多允許12個字符。每個檔案注解最多允許100個字符。
<b>COMMENT CAN'T BE ENTERED</b>	無法輸入注解的檔案。	給WMA檔案輸入注解時。	僅能給由本機或Olympus制IC錄音機記錄的語音檔案輸入注解。
<b>MEMORY ERROR</b>	內部閃存器出錯。	內存貯器有誤。	此系故障情況，應與您購買錄音機的商店或Olympus維修站接洽修理事宜。

信息	意義	說明	解決方法
<b>MEMORY TROUBLE</b>	內部閃存器體出錯。	內部記憶體出錯。	此系故障情況，應與您購買錄音機的商店或Olympus維修站接洽修理事宜。
<b>MEMORY FULL</b>	滿存。	已沒有存貯空間。	刪除不必要檔案(☞第31頁)。
<b>MEMORY FULL, CONTINUE?</b>	記憶體已滿，繼續嗎？	在預約時間錄音時，沒有剩餘記憶體空間。	通過選擇“YES”或“NO”，進行重新設定。 如果選擇了“NO”，消除不需要檔案，確保所需剩餘記憶體空間後，再重新設定。
<b>START/END TIME SETTING CAN'T BE THE SAME</b>	開始/結束時間設定不能相同。	開始/結束設定為同一值。	再次設定開始/結束。
<b>NO FILE</b>	無檔案。	在檔案夾中未發現檔案。	選擇其他檔案夾。
<b>FORMAT ERROR</b>	格式化出錯。	當錄音機的存貯器格式化期間有誤。	存貯器重新格式化(☞第39頁)。
<b>SAME NAME FILE EXISTS</b>	存在同名的檔案。	制作或保存和檔案夾內某一檔案同名的檔案時。	請改變檔案名稱。
<b>SYSTEM ERROR</b>	系統出錯。	在錄音機中檢測到系統有誤。	此系故障情況，應與您購買錄音機的商店或Olympus維修站接洽修理事宜。

# 故障排除

症狀	可能原因	解決方法
顯示屏幕上無畫面	電池未正確安裝。	確認正負極正確。
	電池沒電。	更換新電池 (☞ 第11頁)。
無法啟動	錄音機在HOLD(維持)模式。	解除錄音機HOLD (☞ 第12頁)。
	錄音機在HOLD(維持)模式。	解除錄音機HOLD (☞ 第12頁)。
無法錄音	電池沒電。	更換新電池 (☞ 第11頁)。
	內部閃存貯器剩餘容量少。	刪除不必要檔案 (☞ 第31頁)。
無播放音	已達最大記錄檔案數。	檢查其他檔案夾。
	已連接耳機。	將耳機拔出以使用內置揚聲器。
不會以指定的跳過間隔，向前跳過。	VOL(音量)控制設在0。	調整VOL(音量)控制。
	自動退格快退設定為“1 SEC SKIP”或者“2 SEC SKIP”。	在選單設置中設定自動退格快退設定為，“OFF”。
無法刪除	檔案被鎖定。	解除檔案鎖定。
播放時有噪音	錄音機在錄音時有震動。	——
	錄音機在錄音或播放時有手機或螢光燈置於附近。	移開錄音機。
錄音音量過低	麥克風靈敏度過低。	將麥克風靈敏度設至CONFERENCE模式並重試 (☞ 第22頁)。
無法設定定位標記	已達最大定位標記數目(16)。	刪除不必要定位標記 (☞ 第35頁)。
	檔案被鎖定。	解除檔案鎖定。

症狀	可能原因	解決方法
無法找到記錄的語音	錯誤的檔案夾。	切換至正確的檔案夾。
不改變播放速率	噪音消除功能設定為“LOW”或“HIGH”。	設定噪音消除功能為“OFF”或返回至常規播放(☞第30頁)。
不能用支架連接電腦	USB種類設定是“AUDIO CLASS”。	在錄音機選單設定中將USB類型設定為“MASS STORAGE”。

# 附屬品(選購)

---

## 立體聲麥克風：ME51S

可以只有立體聲才有臨場感的錄音，而且在WMA形式中可獲得噪音少而清晰度的音質。

## 噪音取消非立體聲麥克風：ME12

(聽寫麥克風)

通過減少環境噪音的影響的麥克風使記錄您自己的聲音變得清晰。

## 鎳氫充電電池：BR401

長壽命的高性能充電電池。

## 連接電纜：KA333

用於將該機的麥克風連接到廣播收音機或其他電聲源。

## 插頭轉換器：PA3

用以將帶有 $\phi 2.5$ 毫米小型插頭的麥克風等器件連接到 $\phi 3.5$ 毫米的小型插座。

## 電腦傳送套件：AS-2300

AS-2300傳送套件提供一個電腦控制開關，一個耳機和DSS Player軟體，便於傳送DSS/WMA錄音。

# 規格

## 記錄格式

DSS (Digital Speech Standard)  
WMA (Windows Media Audio)

## 輸入等級

-70 dBv

## 取樣頻率

立體聲 HQ 模式: 44.1 kHz  
立體聲 SP 模式: 44.1 kHz  
HQ 模式: 44.1 kHz  
SP 模式: 12 kHz  
LP 模式: 8 kHz

## 總反應頻率

立體聲 HQ 模式: 100 到 17,000 Hz  
立體聲 SP 模式: 100 到 8,000 Hz  
HQ 模式: 100 到 7,000 Hz  
SP 模式: 200 到 5,000 Hz  
LP 模式: 200 到 3,000 Hz

## 記錄時間

立體聲 HQ 模式: 2小時10分鐘  
立體聲 SP 模式: 4小時20分鐘  
HQ (優質) 模式: 8小時45分鐘  
SP (標準) 模式: 20小時55分鐘  
LP (長時播放) 模式: 44小時45分鐘

## 鹼性干電池壽命

錄音:  
約15小時 (立體聲)  
約18小時 (單邊)  
播放:  
約10小時 (立體聲)  
約11小時 (單邊)

## 鎳氫充電電池的持續時間 (BR-401)

錄音:  
約12小時 (立體聲)  
約14小時 (單邊)  
播放:  
約8小時 (立體聲)  
約9小時 (單邊)

## 記錄媒體

內部記憶體: 128 MB

## 揚聲器

內置  $\phi$ 23mm 動態揚聲器

## 麥克風插孔

$\phi$ 3.5mm 插孔, 電阻2k $\Omega$

## 耳機插孔

$\phi$ 3.5mm 插孔, 電阻8 $\Omega$

## 最大輸出功率 (3V DC)

200mW 以上 (8 $\Omega$ 揚聲器)

## 輸入電源要求

額定電壓: 3V  
電池: 兩節AAA電池 (LR03或R03)  
鎳氫充電電池2節

## 外觀尺寸

122.5 x 37.5 x 17.5 mm (不計突出物)

## 重量

80 g (包括鹼性干電池)

\* 規格及設計變更不另行通知。

\* 電池的持續時間以本公司的實驗方法為依據。  
根據使用的電池類型和使用環境會有顯著不同。

# 技術協助及支持

---

下列關於OLYMPUS錄音機及DSS Player僅供技術問題及支持。

- ◆ 奧林巴斯香港中國有限公司  
香港九龍尖沙咀廣東道5號  
海洋中心313室  
電話：852 - 2376 - 2150  
傳真：852 - 2375 - 0630









# **OLYMPUS®**

## **OLYMPUS IMAGING CORP.**

Shinjuku Monolith, 3-1 Nishi-Shinjuku 2-chome, Shinjuku-ku, Tokyo 163-0914, Japan. Tel. 03-3340-2111

## **OLYMPUS IMAGING AMERICA INC.**

2 Corporate Center Drive, PO BOX 9058 Melville, NY 11747-9058, U.S.A. Tel. 1-800-622-6372

## **OLYMPUS EUROPA GMBH**

(Premises/Goods delivery) Wendenstrasse 14-18, 20097 Hamburg, Germany. Tel. 040-237730  
(Letters) Postfach 10 49 08. 20034 Hamburg. Germany.

## **OLYMPUS UK LTD.**

2-8 Honduras Street, London EC1Y 0TX, United Kingdom Tel. 020-7253-2772

## **OLYMPUS (CHINA) INVESTMENT CO., LTD.**

Room 2201, North Tower, Beijing Kerry Center, No.1 Guang Hua Road, Chao Yang District, Beijing, P.R.C. Tel. 010-6561-3355

## **OLYMPUS HONG KONG AND CHINA LIMITED**

Room 313 Ocean Centre, 5 Canton Road Tsimshatsui, Kowloon, Hong Kong Tel. 852-2376-2150

<http://www.olympus.com/>



"CE" mark indicates that this product complies with the European requirements for safety, health, environment and customer protection.



Das „CE“ Zeichen bestätigt die Übereinstimmung mit den Europäischen Bestimmungen für Betriebssicherheit und Umweltschutz.



El distintivo "CE" indica que este producto cumple las exigencias europeas en materia de seguridad, salud, medio ambiente y protección al consumidor.



L'indication "CE" signifie que ce produit est conforme aux exigences concernant la sécurité, la santé, l'environnement et la protection du consommateur.



Il marchio "CE" indica che questo prodotto è conforme alle norme della comunità europea per quanto riguarda la sicurezza, la salute, l'ambiente e la protezione del consumatore.



Знак "CE" обозначает, что этот продукт соответствует европейским требованиям по безопасности, охране здоровья, экологической безопасности и безопасности пользователя.

## Free Manuals Download Website

<http://myh66.com>

<http://usermanuals.us>

<http://www.somanuals.com>

<http://www.4manuals.cc>

<http://www.manual-lib.com>

<http://www.404manual.com>

<http://www.luxmanual.com>

<http://aubethermostatmanual.com>

Golf course search by state

<http://golfingnear.com>

Email search by domain

<http://emailbydomain.com>

Auto manuals search

<http://auto.somanuals.com>

TV manuals search

<http://tv.somanuals.com>