

# OLYMPUS®

## DIGITAL VISION

### D-320L

### D-220L

#### ENGLISH

### Digital Camera Instructions

- Before using your camera, read this manual carefully to ensure correct use.
- We recommend that you take test shots to get accustomed to your camera before taking important photographs.

#### FRANÇAIS

### Mode d'emploi pour appareil photo numérique

- Avant d'utiliser votre appareil photo, nous vous prions de lire attentivement ce mode d'emploi, de manière à obtenir les meilleurs résultats possibles.
- Avant d'effectuer des prises de vues importantes, nous vous conseillons par ailleurs de faire quelques essais afin de vous familiariser avec le maniement de l'appareil photo.

#### ESPAÑOL

### Instrucciones para cámara digital

- Antes de usar su cámara lea este manual detalladamente para asegurar el uso correcto.
- Nosotros le recomendamos que tome fotografías de prueba para familiarizarse con su cámara antes de tomar fotografías importantes.

**E**

**CAUTION**  
RISK OF ELECTRIC SHOCK  
DO NOT OPEN



**CAUTION: TO REDUCE THE RISK OF ELECTRIC SHOCK, DO NOT REMOVE COVER (OR BACK) NO USER-SERVICEABLE PARTS INSIDE REFER SERVICING TO QUALIFIED SERVICE PERSONNEL**



The lightning flash with the arrowhead symbol, within an equilateral triangle, is intended to alert the user to the presence of uninsulated "dangerous voltage" within the product's enclosure that may be of sufficient magnitude to constitute a risk of electric shock to persons.



The exclamation point within an equilateral triangle is intended to alert the user to the presence of important operating and maintenance (servicing) instructions in the literature accompanying the product.

**WARNING:**

**TO REDUCE THE RISK OF FIRE OR SHOCK HAZARD, DO NOT EXPOSE THIS EQUIPMENT TO RAIN OR MOISTURE.**

**F****ATTENTION**

Attention aux décharges électriques  
Ne pas ouvrir



**ATTENTION:** Pour prévenir tout risque de décharge électrique, ne pas ouvrir la partie avant ni le dos du boîtier de l'appareil photo.  
Aucun des composants se trouvant à l'intérieur ne peut être réparé par l'utilisateur.  
La réparation doit toujours être confiée à un personnel de dépannage qualifié.



Le symbole de l'éclair figurant dans un triangle est destiné à attirer l'attention de l'utilisateur sur la présence de "pièces sous tension" non isolées. Les tensions produites peuvent suffire à causer des décharges électriques dommageables aux personnes.



Le point d'exclamation représenté dans un triangle est destiné à attirer l'attention de l'utilisateur sur certains points importants concernant le maniement et l'entretien de l'appareil photo et figurant dans le mode d'emploi joint.

**AVERTISSEMENT:**  
**POUR DES RAISONS DE SÉCURITÉ (INFLAMMATION SPONTANÉE OU DÉCHARGE ÉLECTRIQUE), NE JAMAIS EXPOSER CET APPAREIL À L'HUMIDITÉ.**

**S****PRECAUCION**

PELIGRO DE CHOQUE ELECTRICO  
NO ABRA



**PRECAUCION:** PARA REDUCIR EL RIESGO DE CHOQUE ELECTRICO, NO ABRA LA CUBIERTA (O PARTE TRASERA) EN EL INTERIOR NO HAY COMPONENTES QUE EL USUARIO PUEDA REPARAR REFIERA LA REPARACION A PERSONAL DE SERVICIO ESPECIALIZADO.



El símbolo de relámpago con una flecha dentro en un triángulo equilátero indica que el usuario debe tomar precauciones ya que hay "voltaje peligroso" no aislado dentro de la caja del producto, suficientemente poderoso como para ser un riesgo de choque eléctrico para las personas.



El signo de exclamación inscrito en un triángulo equilátero indica que el usuario debe tomar precauciones debido a la existencia de importantes

**ADVERTENCIA:**  
**PARA REDUCIR EL RIESGO DE INCENDIO O CHOQUES ELECTRICOS, NO EXPONGA ESTE EQUIPO A LA LLUVIA O A LA HUMEDAD.**

## E

---

### IMPORTANT SAFETY INSTRUCTIONS

1. **Read Instructions** — All the safety and operating instructions should be read before the product is operated.
2. **Retain Instructions** — The safety and operating instructions should be retained for future reference.
3. **Heed Warnings** — All warnings on the product and in the operating instructions should be adhered to.
4. **Follow Instructions** — All operating and use instructions should be followed.
5. **Cleaning** — Unplug this product from the wall outlet before cleaning. Do not use liquid cleaners or aerosol cleaners. Use a damp cloth for cleaning.
6. **Attachments** — Attachments not recommended by the product manufacturer may be hazardous and/or cause damage to the product. Do not use these attachments.
7. **Water and Moisture** — Do not use this product near water — for example, near a bath tub, wash bowl, kitchen sink, or laundry tub, in a wet basement, near a swimming pool or rain.
8. **Accessories** — Do not place this product on an unstable stand, tripod, bracket, table, or cart. The product may fall, causing serious injury to a child or adult, and serious damage to the product. Use only with a tripod, stand, or bracket. Any mounting of the product should follow the manufacturer's instructions, and should use a mounting accessory recommended by the manufacturer.

**F**

## CONSIGNES DE SÉCURITÉ IMPORTANTES

1. **Lire impérativement le mode d'emploi** – Avant d'utiliser l'appareil, lire attentivement toutes les consignes de sécurité ainsi que le mode d'emploi.
2. **Conserver impérativement le mode d'emploi** – Conservez ce mode d'emploi afin de pouvoir vous y reporter ultérieurement.
3. **Tenir impérativement compte des avertissements** – Veuillez tenir compte de l'ensemble des avertissements figurant sur l'appareil et dans le mode d'emploi.
4. **Se conformer strictement au mode d'emploi** – Se conformer à toutes les consignes de sécurité et instructions d'emploi.
5. **Nettoyage** – Avant de nettoyer l'appareil, retirer l'adaptateur secteur.
6. **Appareils périphériques** – Des accessoires non recommandés par le fabricant du produit peuvent être dangereux et/ou causer des dommages au produit. Ne pas utiliser ces accessoires.
7. **Eau et humidité** – Ne pas utiliser l'appareil dans un environnement humide : baignoire, lavabo, évier ou buanderie, ou encore dans une cave, près d'une piscine ou sous la pluie.
8. **Accessoires** – Ne pas placer cet appareil sur un support, un pied, une table ou un chariot instables. Il pourrait en effet tomber et causer de graves dommages à des enfants ou à des adultes, ou encore subir lui-même d'importants dégâts. Pour fixer l'appareil à un support, se conformer strictement aux instructions du fabricant et utiliser un accessoire de fixation recommandé.

**S**

## INSTRUCCIONES IMPORTANTES DE SEGURIDAD

1. **Lea las instrucciones:** Todas las instrucciones de seguridad y de operación deben ser leídas antes de emplear el producto.
2. **Conserve las instrucciones:** Las instrucciones de seguridad y de operación deben ser conservadas para referencia futura.
3. **Cumpla con las advertencias:** Es mandatorio cumplir con todas las advertencias sobre el producto y en las instrucciones de operación.
4. **Siga las instrucciones:** Es necesario seguir todas las instrucciones operativas y de uso.
5. **Limpieza:** Desenchufe el producto del tomacorriente antes de limpiarlo. No emplee líquidos o aerosoles de limpieza. Emplee un paño húmedo para limpiarlo.
6. **Accesorios:** Los accesorios no recomendados por el fabricante del producto pueden ser peligrosos y/o causar daños al producto. No emplee estos accesorios.
7. **Agua y humedad:** No emplee este producto cerca del agua, por ejemplo: cerca de bañeras, recipientes para lavar, piletas de la cocina o para lavar; en un sótano húmedo o cerca de una piscina o lluvia.
8. **Accesorios:** No coloque este producto sobre un soporte, trípode, montante, mesa o carro inestable. El producto puede caerse causando lesiones graves a los niños o adultos y graves daños en el producto. Emplee un trípode, soporte, o montante exclusivamente. Cualquier tipo de montaje del producto debe cumplir con las instrucciones del fabricante y deberá tener un accesorio de montaje

## E

---

9. **Power Sources** — This product should be operated only from the type of power source indicated on the label. If you are not sure of the type of power supply to your home, consult your product dealer or local power company. For products intended to operate from battery power, or other sources, refer to the operating instructions.
10. **Grounding or Polarization** — This product, when used with an optional AC adapter, may be equipped with a polarized alternating-current line plug (a plug having one blade wider than the other). This plug will fit into the power outlet only one way. This is a safety feature. If you are unable to insert the plug fully into the outlet, try reversing the plug. If the plug should still fail to fit, contact your electrician to replace your obsolete outlet.
11. **Power-Cord Protection** — Power-supply cords should be routed so that they are not likely to be walked on or pinched by items placed upon or against them, paying particular attention to cords at plugs, convenience receptacles, and the point where they exit from the product.
12. **Lightning** — For added protection for this product when used with an optional AC adapter during a lightning storm, or when it is left unattended and unused for long periods of time, unplug it from the wall outlet and disconnect the antenna or cable system. This will prevent damage to the product due to lightning and power-line surges.
13. **Overloading** — Do not overload wall outlets, extension cords, or integral convenience receptacles as this can result in a risk of fire or electric shock.

**F**

9. **Alimentation** – Cet appareil doit uniquement fonctionner sur le voltage indiqué par l'autocollant fixé sur l'appareil. En cas d'incertitude sur la tension du secteur de votre lieu de résidence, veuillez consulter votre revendeur ou la compagnie d'électricité locale. Pour ce qui est des appareils destinés à fonctionner sur piles ou autres sources d'énergie, veuillez vous reporter au mode d'emploi.
10. **Mise à la terre et polarisation** – Certains appareils de cette série sont équipés d'une fiche de raccordement pour courant alternatif (fiche dont l'un des contacts est plus large que l'autre). Pour des raisons de sécurité, cette fiche ne peut être enfoncée dans la prise de secteur que dans une position donnée. Au cas où il ne serait pas possible d'insérer complètement la fiche dans la prise de secteur, retourner la fiche. S'il n'est toujours pas possible de l'enfoncer, faire changer la prise de secteur par un électricien.
11. **Protection du cordon d'alimentation** – Le cordon d'alimentation doit être placé de manière à éviter que l'on marche dessus ou qu'il soit coincé par des objets placés sur ou contre le cordon. On veillera notamment à un placement correct du cordon au voisinage des fiches, des prises de secteur, ainsi qu'à la périphérie de la sortie du cordon de l'appareil.
12. **Protection contre la foudre** – Pour mieux protéger l'appareil contre la foudre lorsqu'il est utilisé avec un adaptateur secteur optionnel, ou encore lorsqu'il n'est pas utilisé durant un certain temps, retirer l'adaptateur secteur et débrancher l'antenne ou le raccordement câblé.

**S**

9. **Fuentes de alimentación:** Este producto debe ser empleado con el tipo de fuente de alimentación indicado en el rótulo exclusivamente. Si usted no está seguro del tipo de suministro de alimentación de su hogar, consulte con el agente del producto o con la compañía eléctrica local. Para productos diseñados para funcionar con alimentación de pilas u otras fuentes, refiérase a las instrucciones operativas.
10. **Conexión a masa o polarización:** Este producto puede estar equipado con un enchufe de corriente alterna polarizado (un enchufe que tiene una clavija más ancha que la otra). Este enchufe entrará en el tomacorriente de una sola manera. Esta es una característica para seguridad. Si usted no puede insertar el enchufe completamente en el tomacorriente, intente invertirlo. Si el enchufe no entra, entre en contacto con un electricista para reemplazar el tomacorriente obsoleto.
11. **Protección del cordón de alimentación:** Los cordones de alimentación deben ser tendidos de tal manera que no se camine sobre los mismos o que queden pellizcados por objetos colocados sobre o contra ellos, prestando particular atención a los cordones con enchufes, tomacorrientes de conveniencia y el punto dónde salen del producto.
12. **Rayos:** Para protección adicional de este producto cuando se emplea con un adaptador opcional de CA, durante una tormenta de rayos, o cuando se deja desatendido o sin usar durante largo tiempo, desenchúfelo del tomacorriente y desconecte la antena o el sistema de cable. Esto evitará daños en el producto producidos por rayos o aumentos súbitos de voltaje en la línea de alimentación.

## E

---

14. **Object and Liquid Entry** — Never push objects of any kind into this product through openings as they may touch dangerous voltage points or short-out parts that could result in a fire or electric shock. Never spill liquid of any kind on the product.
15. **Servicing** — Do not attempt to service this product yourself as opening or removing covers may expose you to dangerous voltage or other hazards. Refer all servicing to qualified service personnel.
16. **Damage Requiring Service** — If using the optional AC adapter, unplug this product from the wall outlet and refer servicing to qualified service personnel under the following conditions:
  - a) If liquid has been spilled, or objects have fallen into the product.
  - b) If the product has been exposed to any liquid.
  - c) If the product does not operate normally by following the operating instructions. Adjust only those controls that are covered by the operating instructions as an improper adjustment of other controls may result in damage and will often require extensive work by a qualified technician to restore the product to its normal operation.
  - d) If the product has been dropped or damaged in any way.
  - e) When the product exhibits a distinct change in performance, this indicates a need for service.



**F**

13. **Surcharge** – Afin de prévenir les risques d'incendie ou de décharges électriques, ne jamais surcharger les fiches de secteur, les prolongateurs ou les prises de secteur intégrées.
14. **Introduction d'objets ou de liquides dans l'appareil** – Ne jamais introduire d'objets quelconques dans les ouvertures de l'appareil du fait qu'ils pourraient toucher des pièces sous tension ou provoquer un court-circuit susceptible de mettre le feu à l'appareil ou de produire une décharge électrique. Ne jamais verser ni vaporiser sur l'appareil un liquide quelconque.
15. **Entretien** – Ne jamais tenter de réparer l'appareil soi-même en raison des pièces sous tension qui se trouvent à découvert lorsque l'on ouvre ou retire les panneaux de protection et des autres risques éventuels. La réparation doit toujours être confiée à un personnel qualifié.
16. **Dommages nécessitant une réparation** – En cas d'utilisation d'un adaptateur secteur optionnel, retirer la fiche de la prise murale et s'adresser à un personnel qualifié dans les cas suivants:
  - a) Lorsqu'un liquide ou des objets quelconques ont pénétré dans l'appareil.
  - b) Lorsque l'appareil a été exposé à un liquide.
  - c) Si l'appareil ne fonctionne pas normalement malgré le respect intégral des instructions d'emploi. Sélectionner uniquement des réglages indiqués dans le mode d'emploi. Des réglages autres que ceux indiqués sont susceptibles de provoquer des dommages nécessitant une longue réparation par un technicien pour que l'appareil puisse fonctionner de nouveau normalement.
  - d) Lorsque l'appareil est tombé ou a été endommagé de quelque autre manière.

**S**

13. **Sobrecarga:** No sobrecargue los tomacorrientes, cordones de extensión, o los tomacorrientes integrales de conveniencia ya que ello puede producir riesgo de incendio o de choques eléctricos.
14. **Entrada de objetos o líquido:** Nunca deje caer objetos de ningún tipo dentro de este producto a través de las aberturas ya que pueden entrar en contacto con puntos de voltaje peligroso o cortocircuitar componentes lo cual puede resultar en riesgo de incendio o choques eléctricos. Nunca derrame líquidos de ningún tipo sobre el producto.
15. **Reparación:** No intente reparar este producto por sí mismo ya que el abrir o extraer cubiertas puede exponerle a voltajes peligrosos u otros riesgos. Refiera la reparación a personal de servicio cualificado.
16. **Daños que requieren reparación:** Cuando emplea el adaptador opcional de CA, desenchufe este producto del tomacorriente y refiera la reparación a personal de servicio cualificado bajo las siguientes condiciones:
  - a) Si se ha derramado líquido o han caído objetos dentro del producto.
  - b) Si el producto ha sido expuesto a cualquier líquido.
  - c) Si el producto no funciona normalmente aunque se cumplan con las instrucciones operativas. Ajuste sólo los controles que están cubiertos por las instrucciones operativas ya que el ajuste incorrecto de otros controles puede resultar en daños que frecuentemente requieren una reparación extensa por parte de un técnico cualificado para devolver el producto a su funcionamiento normal.
  - d) Si se ha dejado caer el producto o si está dañado de cualquier manera.

## E

---

- 17. Replacement Parts** — When replacement parts are required, be sure the service technician has used replacement parts specified by the manufacturer or which have the same characteristics as the original part. Unauthorized substitutions may result in fire, electric shock or other hazards.
- 18. Safety Check** — Upon completion of any service or repairs to this product, ask the service technician to perform safety checks to determine that the product is in proper operating condition.
- 19. Heat** — The product should be situated away from heat sources such as radiators, heat registers, stoves, or other products (including amplifiers) that produce heat.

### **Radio and Television Interference**

Change or modifications not expressly approved by the manufacturer may void the user's authority to operate this equipment. This equipment has been tested and found to comply with the limits for Class B digital device, pursuant to Part 15 of the FCC Rules. These limits are designed to provide reasonable protection against harmful interference in a residential installation. This equipment generates, uses, and can radiate radio frequency energy and, if not installed and used in accordance with the instructions, may cause harmful interference to radio communications. However, there is no guarantee that interference will not occur in particular installation.

**F**

- e) Lorsque l'appareil présente des performances visiblement inégales, ce qui indique qu'une réparation est nécessaire.
- 17. Pièces de rechange** – S'il est nécessaire de changer des pièces, s'assurer que le technicien chargé de la réparation utilise bien les pièces de rechange mentionnées par le fabricant ou des pièces de qualité équivalente. Les pièces autres que celles recommandées sont susceptibles de mettre le feu à l'appareil ou de provoquer des décharges électriques ou autres risques.
- 18. Contrôle de sécurité** – A la suite d'une opération d'entretien ou d'une réparation, demander au technicien-dépanneur de procéder à un contrôle de sécurité de manière à s'assurer que l'appareil fonctionne de nouveau parfaitement.
- 19. Chaleur** – Tenir l'appareil éloigné de toute source calorifique comme les radiateurs, accumulateurs de chaleur, poêles ou autres appareils (amplificateurs inclus) générateurs de chaleur.

**Interférences radio et télévision**

Toute modification qui ne serait pas expressément autorisée par le fabricant peut annuler la permission accordée à l'utilisateur de se servir de ce matériel. Cet appareil, qui a fait l'objet de divers essais, est conforme aux directives de la catégorie 8 des appareils numériques, venant à la suite des directives FCC. Ces directives ont été élaborées dans le but d'offrir une protection suffisante contre les effets nuisibles dans les zones d'habitation. Cet appareil génère pour son fonctionnement des champs électromagnétiques qu'il est également susceptible d'irradier. Raccordé ou utilisé dans des conditions non conformes au mode d'emploi, cet appareil peut constituer un risque pour la santé.

**S**

- e) Cuando el producto presenta cambios notables en las prestaciones, lo cual indica la necesidad de reparación.
- 17. Reemplazo de componentes:** Cuando sea necesario reemplazar componentes asegúrese de que el técnico de servicio emplee los componentes de reemplazo especificados por el fabricante o que tengan las mismas características que el componente original. Las substituciones no autorizadas pueden resultar en incendios, choques eléctricos y otros peligros.
- 18. Comprobaciones de seguridad:** En el momento de terminar cualquier servicio o reparación de este producto, solicítele al técnico de servicio que efectúe las comprobaciones de seguridad para determinar que el producto está en condiciones correctas de funcionamiento.
- 19. Calor:** El producto debe ser colocado lejos de fuentes de calor tales como radiadores, orificios por los que sale calor, calentadores u otros productos (incluyendo amplificadores) que produzcan calor.

**Interferencia de radio y televisión**

Los cambios o modificaciones que no están expresamente aprobadas por el fabricante pueden anular la autoridad del usuario para operar este equipo. Este equipo ha sido probado y cumple con los límites de dispositivos digitales Clase B, de acuerdo al Apartado 15 de las Reglamentaciones FCC. Estos límites están diseñados para suministrar protección razonable contra interferencia nociva en una instalación residencial. Este equipo genera, emplea y puede irradiar energía de radiofrecuencia que puede causar interferencia nociva en las comunicaciones de radio si no se instala y emplea de acuerdo con las instrucciones.

## E

If this equipment does cause harmful interference to radio or television reception, which can be determined by turning the equipment off and on, the user is encouraged to try to correct the interference by one or more of the following measures:

- Reorient or relocate the receiving antenna.
- Increase the distance between the camera and receiver.
- Connect the equipment into an outlet on a circuit different from that to which the receiver is connected.

Only the included RS-232C serial cable should be used to connect the camera to a personal computer (PC).

### Declaration of Conformity

Model Number: D-220L\*  
Trade Name: OLYMPUS  
Responsible party: Olympus America Inc.  
Address: 2 Corporate Center Drive, Melville,  
New York 11747-3157 U.S.A.  
Telephone number: 516-844-5000

This device complies with Part 15 of the FCC rules.  
Operation is subject to the following two conditions:

- (1) This device may not cause harmful interference, and
- (2) This device must accept any interference received, including interference that may cause undesired operation.

\* The D-320L has already received FCC certification.

## F

Un raccordement et une utilisation non conformes au mode d'emploi peuvent entraîner un brouillage de la réception radio. Le fabricant ne peut toutefois garantir que le raccordement correct exclut le brouillage radioélectrique de certaines installations. Au cas où ce matériel provoquerait cependant un brouillage accentué de la réception radio ou télévision, il est conseillé à l'utilisateur de prendre l'une des mesures suivantes :

- Réorienter ou déplacer l'antenne de réception.
- Eloigner l'appareil photo du récepteur de radio ou de télévision.
- Relier ce matériel à un autre circuit que celui auquel le récepteur est raccordé.

Pour raccorder l'appareil photo à un micro-ordinateur (PC), utiliser exclusivement le câble de raccordement sériel RS-232C fourni,

### Déclaration de conformité

Numéro de modèle: D-220L\*  
Nom de marque: OLYMPUS  
Partie responsable: Olympus America Inc.  
Adresse: 2 Corporate Center Drive, Melville,  
New York 11747-3157 U.S.A.  
Numéro de téléphone: 516-844-5000

Cet appareil satisfait aux termes de la partie 15 des directives FCC. Son utilisation est soumise aux conditions suivantes :

- (1) Cet appareil ne doit pas causer de brouillage radioélectrique
- (2) Cet appareil doit pouvoir résister à toutes les interférences, y compris celles susceptibles d'entraver son bon fonctionnement.

\* Le D-320L a déjà reçu la certification FCC.

## S

Sin embargo, no se garantiza que no ocurra interferencia en una instalación particular. Si este equipo causa interferencia nociva en la recepción de radio o televisión, lo cual puede ser determinado conectando y desconectando el equipo, se recomienda al usuario que intente corregir la interferencia empleando uno o más de las siguientes medidas:

- Reoriente o recolque la antena receptora.
- Aumente la separación entre el equipo y el receptor.
- Conecte el equipo a un tomacorriente en un circuito diferente al cual está conectado el receptor.

Sólo el cable serie RS-232C debe ser conectado a la cámara y a un PC.

### Declaración de conformidad

Número de modelo: D-220L\*  
Marca: OLYMPUS  
Responsable: Olympus America Inc.  
Dirección: 2 Corporate Center Drive, Melville,  
New York 11747-3157 U.S.A.  
Número de teléfono: 516-844-5000

Este aparato cumple con el Apartado 15 de la Reglamentación FCC. La operación está sujeta a las siguientes condiciones:

- (1) Este dispositivo puede no causar interferencia nociva; y
- (2) Este dispositivo recibirá cualquier interferencia, incluyendo la interferencia que pueda causar funcionamiento indeseado.

\* El D-320L ya ha recibido el certificado FCC.

## E

This Class B digital apparatus meets all requirements of the Canadian Interference-Causing Equipment Regulations.

### **WARNING**

- Keep the batteries away from children.
- If a battery is swallowed, see a doctor immediately.
- Dispose of used lithium batteries promptly, in a safe manner that complies with all applicable laws.
- The lithium battery may present the risk of fire or chemical burn if mishandled.
- Do not recharge, disassemble, heat above 212°F (100°C) or dispose of in a fire.
- Before use, wipe the battery clean with a dry soft cloth to assure good contact.
- Never use metallic tweezers to hold the battery, and never short circuit the (+) and (-) sides of the battery.

Windows is a trademark of Microsoft Corporation.  
Macintosh is a registered trademark of Apple Computer Inc.  
All other brand names and product names are registered.

**F**

Cet appareil numérique de la catégorie B est conforme à la législation canadienne sur les appareils générateurs de parasites.

**AVERTISSEMENT**

- Ne pas laisser les piles à la portée des enfants.
- En cas d'ingestion d'une pile, consulter immédiatement un médecin.
- Les piles au lithium usées sont à éliminer sans délai et conformément à la législation en vigueur.
- La manipulation incorrecte d'une pile au lithium est susceptible de provoquer un incendie ou des brûlures à l'acide.
- Ne jamais recharger la pile, la démonter, la chauffer à plus de 100 °C ou la jeter au feu.
- Avant l'utilisation, essuyer la pile avec un chiffon sec et doux pour permettre un bon contact.
- Ne jamais tenir la pile au moyen d'une pince métallique et ne jamais en inverser la polarité (+/-).

Windows est une marque déposée de la Société Microsoft.  
Macintosh est une marque déposée de la Société Apple Computer Inc.

Tous les autres noms de sociétés et de produits sont des marques déposées et/ou des marques commerciales de leurs propriétaires respectifs.

**S**

Este aparato digital Clase B cumple con todos los requisitos de la Reglamentación Canadiense para Equipos que Producen Interferencia.

**ADVERTENCIAS**

- Conserve las pilas lejos del alcance de los niños.
- Si se ingiere la pila, consulte inmediatamente con el médico.
- Deshágase rápidamente de las pilas de litio, en una forma segura que cumpla con todas las leyes aplicables.
- La pila de litio puede producir riesgo de incendio o quemaduras por productos químicos si no se manipula correctamente.
- No las recargue, desarme, caliente a más de 100° C ni las arroje al fuego.
- Antes de usar la pila límpiela con un paño seco y suave para asegurar el contacto correcto.
- Nunca emplee alicates metálicos para sujetar la pila ni cortocircuite los polos (+) y (-) de la misma.

Windows es una marca registrada de Microsoft Corporation.  
Macintosh es una marca registrada de Apple Computer Inc.  
Todas las otras marcas y nombres de productos están registrados.

## **E**

---

### **Legal and other notices**

- All contents of this publication are subject to change without notice.
- Although the contents of this publication have been carefully checked to avoid errors, some may still occur. If you are in doubt about any points or find mistakes or omissions, please contact us.
- No part of this publication may be reproduced or reprinted except for personal use without the prior permission of Olympus.
- Olympus makes no representations or warranties regarding any damages, or benefit expected by using this unit lawfully, or any request from a third person, which are caused by the inappropriate use of this unit.
- Olympus makes no representations or warranties regarding any damages or any benefit expected by using this unit lawfully which are caused by erasing the picture data.
- The quality of the pictures taken with this camera is different from the quality of a picture taken with a conventional compact camera.



## F

### Remarques juridiques

- Olympus se réserve le droit de modifier à tout instant et sans préavis le contenu de ce mode d'emploi.
- Ce mode d'emploi a été élaboré avec le plus grand soin afin de prévenir d'éventuelles erreurs de manipulation. Au cas où certains points demeureraient néanmoins obscurs ou si vous releviez des erreurs ou omissions, veuillez impérativement en informer Olympus.
- La reproduction de ce manuel, en tout ou partie, sans autorisation préalable d'Olympus, est interdite, sauf pour usage personnel.
- Olympus décline toute responsabilité ou garantie pour les pertes subies et les bénéfices manqués, de même que pour les créances de tiers en découlant, consécutifs à l'utilisation incorrecte de cet appareil.
- Olympus décline toute responsabilité ou garantie pour les pertes subies et les bénéfices manqués, de même que pour les créances de tiers en découlant, consécutifs à l'effacement de prises de vues.
- La qualité des images prises avec cet appareil photo diffère de celle des images prises avec un appareil photo compact habituel.

## S

### Avisos legales y otros

- Todo el contenido de esta publicación está sujeto a cambio sin aviso.
- Aunque el contenido de esta publicación ha sido cuidadosamente inspeccionado para evitar errores, pueden haber algunos. Si usted está en duda acerca de cualquier punto o encuentra errores u omisiones, le rogamos que se ponga en contacto con nosotros.
- Ninguna parte de esta publicación puede ser reproducida o reimpressa (excepto para uso personal), sin la autorización previa de Olympus.
- Olympus no se responsabiliza ni garantiza por cualquier daño o beneficio esperado por el uso legal de esta unidad, ni cualquier reclamo de terceras partes causadas por el uso inapropiado de esta unidad.
- Olympus no se responsabiliza ni garantiza por cualquier daño o beneficio esperado por el uso legal de esta unidad, causado por el borrado de datos de imagen.
- La calidad de la imagen captada con esta cámara es diferente de la calidad de imagen de una fotografía tomada con una cámara compacta convencional.

**FOR SAFE USE**

Thank you for purchasing the Olympus digital camera. Before you start to use your new camera, please read these instructions carefully to obtain optimum performance and a longer service life from the unit. Be sure to retain this manual for future reference.



**Warning:** Ignoring this Warning mark and operating this product incorrectly may lead to serious injury or death.



**Caution:** Ignoring this Caution mark and operating this product incorrectly may lead to injury.

**WARNING**

1. NEVER TRY TO USE THE FLASH WHEN TAKING PICTURES OF PEOPLE (ESPECIALLY INFANTS) AT CLOSE RANGE. THE CAMERA'S FLASH MAY DAMAGE THE SUBJECT'S EYES AT CLOSE RANGE. DO NOT TAKE PICTURES OF CHILDREN FROM A DISTANCE OF LESS THAN ONE METER (ABOUT THREE FEET).

## CONSIGNES DE SÉCURITÉ

Nous vous remercions de la confiance témoignée à Olympus par l'achat de cet appareil photo numérique. De manière à garantir un fonctionnement optimal et une haute longévité, nous vous prions de lire attentivement le mode d'emploi avant d'utiliser votre nouvel appareil pour la première fois. Conservez-le soigneusement afin de pouvoir vous y reporter ultérieurement.



**Avertissement:** Le non-respect de ce symbole de danger et la manipulation incorrecte de l'appareil photo peuvent être à l'origine de blessures graves, voire mortelles.



**Attention:** Le non-respect de ce symbole de danger et la manipulation incorrecte de l'appareil photo peuvent être à l'origine de blessures.



### AVERTISSEMENT

- NE JAMAIS PRENDRE DE PHOTOS AU FLASH DE TRÈS PRÈS (NOTAMMENT EN PHOTOGRAPHIANT DES ENFANTS). UN FLASH DÉCLENCHÉ TROP PRÈS DES YEUX DE LA PERSONNE PHOTOGRAPHIÉE EST SUSCEPTIBLE DE LUI CAUSER DES LÉSIONS OCULAIRES. NE JAMAIS PHOTOGRAPHIER LES ENFANTS À MOINS DE 1 M DE DISTANCE.

## PARA USO SEGURO

Le agradecemos la adquisición de la cámara digital Olympus. Antes de usar su nueva cámara, lea detalladamente estas instrucciones para obtener las prestaciones óptimas y una vida de servicio más larga de la unidad. Asegúrese de conservar este manual para referencia futura.



**Advertencia:** El ignorar esta indicación de advertencia y el operar este producto incorrectamente puede producir lesiones graves o muerte.



**Precaución:** El ignorar esta indicación de precaución y el operar este producto incorrectamente puede causar lesiones.



### ADVERTENCIAS

- NUNCA INTENTE EMPLEAR EL FLASH CUANDO TOMA FOTOGRAFÍAS DE PERSONAS (ESPECIALMENTE NIÑOS) A CORTA DISTANCIA. EL FLASH DE LA CÁMARA PUEDE DAÑAR LA VISIÓN DE LOS SUJETOS A CORTA DISTANCIA. NO TOMÉ FOTOGRAFÍAS DE NIÑOS A MENOS DE UN METRO DE DISTANCIA.

## **E**

---

2. DO NOT AIM YOUR CAMERA DIRECTLY AT THE SUN OR OTHER EXTREMELY BRIGHT OBJECTS, AS DOING SO MAY DAMAGE YOUR EYES.
3. DO NOT USE THIS CAMERA IN THE VICINITY OF FLAMMABLE OR EXPLOSIVE GAS.
4. DO NOT LEAVE THIS CAMERA WITHIN THE REACH OF INFANTS OR CHILDREN.
  - THE CHILD MIGHT PUT THE STRAP AROUND HIS OR HER NECK. THIS COULD CAUSE STRANGULATION OR CHOKING.
  - THE CHILD MIGHT SWALLOW BATTERIES OR SMALL ATTACHMENTS. IF THIS HAPPENS, CONTACT A PHYSICIAN IMMEDIATELY.
  - THE CHILD MIGHT ACTIVATE THE FLASH FROM TOO CLOSE AND CAUSE DAMAGE TO HIS OR HER EYES.
  - THE CHILD MIGHT DAMAGE THE CAMERA.
5. BATTERY FLUID MAY LEAK, GENERATING HEAT AND POSSIBLY CAUSING A FIRE OR EXPLOSION.
  - DO NOT USE UNSPECIFIED BATTERIES.
  - DO NOT THROW BATTERIES INTO A FIRE, OR EXPOSE TO HEAT.
  - DO NOT DISASSEMBLE THE UNIT WITH BATTERIES INSIDE.
  - DO NOT USE NEW BATTERIES AND OLD BATTERIES TOGETHER. DO NOT MIX DIFFERENT TYPES OF BATTERIES OR DIFFERENT MANUFACTURERS' BATTERIES.
  - DO NOT CHARGE ALKALINE AND LITHIUM BATTERIES. IT IS NOT POSSIBLE TO CHARGE THESE TYPES OF BATTERIES.

**F**

2. POUR ÉVITER LES LÉSIONS OCULAIRES, NE JAMAIS BRAQUER L'APPAREIL PHOTO SUR LE SOLEIL OU D'AUTRES OBJETS EXTRÊMEMENT LUMINEUX.
3. NE PAS UTILISER L'APPAREIL PHOTO AU VOISINAGE DE GAZ INFLAMMABLES OU EXPLOSIFS.
4. NE PAS LAISSER L'APPAREIL PHOTO À LA PORTÉE DES ENFANTS.
  - L'ENFANT RISQUERAIT DE S'ENROULER LA BANDOULIÈRE AUTOUR DU COU, CE QUI POURRAIT ENTRAÎNER LA STRANGULATION OU L'ÉTOUFFEMENT.
  - L'ENFANT RISQUERAIT D'AVALER LES PILES OU DE PETITES PIÈCES. SI CELA DEVAIT SE PRODUIRE, CONSULTER UN MÉDECIN IMMÉDIATEMENT.
  - L'ENFANT RISQUERAIT DE DÉCLENCHER LE FLASH À TROP COURTE DISTANCE ET DE SE BLESSER LES YEUX.
  - L'ENFANT RISQUERAIT D'ENDOMMAGER L'APPAREIL PHOTO.
5. LE LIQUIDE CONTENU DANS LA PILE EST SUSCEPTIBLE DE COULER ET DE DÉGAGER UNE CHALEUR POUVANT CAUSER UN INCENDIE OU UNE EXPLOSION.
  - NE JAMAIS UTILISER DE PILES DONT LE TYPE N'EST PAS SPÉCIFIÉ.
  - NE JAMAIS JETER LES PILES AU FEU OU LES EXPOSER À LA CHALEUR.
  - NE JAMAIS DÉMONTER L'APPAREIL AVEC LES PILES À L'INTÉRIEUR.
  - NE JAMAIS UTILISER DES PILES USAGÉES AVEC DES PILES NEUVES, DES PILES DE TYPES DIFFÉRENTS, OU ENCORE DES PILES DE FABRICANTS DIFFÉRENTS.

**S**

2. NO APUNTE SU CAMARA DIRECTAMENTE AL SOL U OTRO OBJETO EXTREMADAMENTE BRILLANTE. EL HACERLO PUEDE DAÑARLE LOS OJOS.
3. NO USE ESTA CAMARA EN LA PROXIMIDAD DE GASES INFLAMABLES O EXPLOSIVOS.
4. NO DEJE ESTA CAMARA DENTRO DEL ALCANCE DE LOS NIÑOS.
  - EL NIÑO PUEDE ARROLLARSE LA CORREA ALREDEDOR DEL CUELLO. ESTO PRODUCIRA ESTRANGULAMIENTO O AHOGO.
  - EL NIÑO PUEDE INGERIR LAS PILAS O LOS COMPONENTES PEQUEÑOS. SI OCURRE ESTO, PONGASE EN CONTACTO INMEDIATO CON EL MEDICO.
  - EL NIÑO PUEDE ACTIVAR EL FLASH DEMASIADO CERCA LO CUAL LE DAÑARA LOS OJOS.
  - EL NIÑO PUEDE DAÑAR LA CAMARA.
5. LAS PILAS PUEDEN TENER FUGAS DE LIQUIDO, GENERANDO CALOR CON POSIBILIDAD DE CAUSAR UN INCENDIO O DE EXPLOTAR.
  - NO EMPLEE PILAS QUE NO ESTAN ESPECIFICADAS.
  - NO ARROJE LAS PILAS AL FUEGO NI LAS EXPONGA AL CALOR.
  - NO DESARME LA UNIDAD CON LAS PILAS COLOCADAS.
  - NO USE PILAS NUEVAS Y VIEJAS CONJUNTAMENTE. NO MEZCLE DIFERENTES MARCAS DE PILAS.
  - NO CARGUE LAS PILAS ALCALINAS NI LAS DE LITIO. NO ES POSIBLE CARGAR ESTOS TIPOS DE PILAS.

## **E**

---

- **KEEP UNLOADED BATTERIES OUT OF THE REACH OF INFANTS AND CHILDREN. IF AN INFANT OR CHILD SWALLOWS THE BATTERIES, CONTACT A PHYSICIAN IMMEDIATELY.**
  - **DO NOT LOAD THE BATTERIES IN THE OPPOSITE DIRECTION TO THAT SHOWN IN THESE INSTRUCTIONS.**
- 6. DO NOT STORE THE CAMERA IN HUMID OR DUSTY PLACES. THIS MAY CAUSE FIRE OR ELECTRIC SHOCK**
  - 7. DO NOT COVER THE FLASH WITH YOUR HAND DURING OPERATION. DO NOT TOUCH THE FLASH AFTER FIRING IT CONTINUOUSLY. YOU MAY GET BURNED.**
  - 8. IF YOU DROP THE CAMERA IN WATER OR GET WATER INSIDE IT, UNLOAD THE BATTERIES IMMEDIATELY AND CONTACT YOUR NEAREST OLYMPUS SERVICE CENTER. LEAVING BATTERIES IN A WET CAMERA MAY CAUSE FIRE OR ELECTRIC SHOCK.**

**F**

- NE JAMAIS TENTER DE RECHARGER DES PILES ALCALINES AU MANGANÈSE OU DES PILES AU LITHIUM NON RECHARGEABLES.
  - NE PAS LAISSER LES PILES À LA PORTÉE DES ENFANTS. AU CAS OÙ UN ENFANT AVALERAIT UNE PILE, CONSULTER UN MÉDECIN IMMÉDIATEMENT.
  - RESPECTER IMPÉRATIVEMENT LA POLARITÉ DES PILES (+) (-) INDIQUÉE SUR LA FIGURE.
6. NE JAMAIS RANGER L'APPAREIL PHOTO DANS UN ENDROIT HUMIDE OU POUSSIÉREUX, CAR CELA RISQUERAIT DE PROVOQUER UN INCENDIE OU UNE DÉCHARGE ÉLECTRIQUE.
  7. AFIN D'ÉVITER LES BRÛLURES, NE PAS COUVRIR LE FLASH DE LA MAIN LORS DU DÉCLENCHEMENT ET NE PAS LE TOUCHER À LA SUITE D'UNE PRISE DE VUES EN SÉRIE.
  8. AU CAS OU VOUS FERIEZ TOMBER L'APPAREIL PHOTO DANS L'EAU, OU ENCORE SI DE L'EAU PÉNÉTRAIT DANS LE BOÎTIER, ÔTER IMMÉDIATEMENT LES PILES ET PORTER L'APPAREIL PHOTO AU CENTRE DE DÉPANNAGE OLYMPUS LE PLUS PROCHE. NE PAS LAISSER LES PILES DANS UN APPAREIL HUMIDE, CE QUI RISQUERAIT DE PROVOQUER UN INCENDIE OU UNE DÉCHARGE ÉLECTRIQUE.

**S**

- MANTENGA LAS PILAS FUERA DEL ALCANCE DE LOS NIÑOS Y BEBES. SI EL NIÑO INGIERE LAS PILAS, PONGASE EN CONTACTO INMEDIATO CON EL MEDICO.
  - NO COLOQUE LAS PILAS EN FORMA OPUESTA A LA MOSTRADA EN ESTAS INSTRUCCIONES.
6. NO ALMACENE LA CAMARA EN LUGARES HUMEDOS O POLVORIENTOS. ESTO PUEDE CAUSAR INCENDIOS O CHOQUES ELECTRICOS.
  7. NO CUBRA EL FLASH CON LA MANO DURANTE EL FUNCIONAMIENTO. NO TOQUE EL FLASH DESPUES DE HABERLO DISPARADO CONTINUAMENTE YA QUE PUEDE QUEMARSE.
  8. SI DEJA CAER LA CAMARA EN EL AGUA O PENETRA AGUA DENTRO DE LA MISMA, EXTRAIGA LAS PILAS INMEDIATAMENTE Y PONGASE EN CONTACTO CON SU CENTRO DE SERVICIO OLYMPUS MAS CERCANO. EL DEJAR LAS PILAS DENTRO DE UNA CAMARA MOJADA PUEDE CAUSAR INCENDIOS O CHOQUES ELECTRICOS.

**CAUTION**

1. IF YOU NOTICE AN UNUSUAL SMELL, NOISE, OR SMOKE EMITTING FROM THIS CAMERA, UNLOAD THE BATTERIES CAREFULLY TO AVOID BEING BURNED. CONTACT YOUR NEAREST OLYMPUS SERVICE CENTER IMMEDIATELY.
2. NEVER ATTEMPT TO DISASSEMBLE THIS CAMERA. IT CONTAINS HIGH-VOLTAGE CIRCUITRY THAT MAY CAUSE ELECTRIC SHOCK AND INJURY.
3. UNLOAD THE BATTERIES WHEN NOT USING THE CAMERA FOR LONG PERIODS. BATTERY HEAT GENERATION OR FLUID LEAK MAY CAUSE A FIRE OR INJURY.
4. DO NOT USE THE CAMERA IF THE BATTERY FLUID HAS LEAKED. LEAKED BATTERY FLUID MAY CAUSE A FIRE OR ELECTRIC SHOCK. CONTACT YOUR NEAREST OLYMPUS DEALER OR OLYMPUS SERVICE CENTER.
5. DO NOT OPERATE THE CAMERA WITH WET HANDS AS YOU MAY GET AN ELECTRIC SHOCK.
6. DO NOT STORE THE CAMERA IN ANY PLACE EXPOSED TO EXCESSIVE HEAT. THIS MAY WEAKEN THE PARTS OR CAUSE A FIRE.





## ATTENTION

1. AU CAS OÙ VOUS REMARQUERIEZ UNE ODEUR, UNE ÉMISSION DE FUMÉE OU UN BRUIT ANORMAL PROVENANT DE L'APPAREIL PHOTO, RETIRER LES PILES AVEC PRÉCAUTION POUR ÉVITER DE VOUS BRÛLER ET PORTER IMMÉDIATEMENT L'APPAREIL PHOTO AU CENTRE DE DÉPANNAGE OLYMPUS LE PLUS PROCHE.
2. NE PAS DÉMONTER L'APPAREIL PHOTO, CAR IL RENFERME UN CIRCUIT À HAUTE TENSION SUSCEPTIBLE DE PROVOQUER UNE DÉCHARGE ÉLECTRIQUE OU DE CAUSER DES BLESSURES.
3. RETIRER LES PILES SI L'APPAREIL N'EST PAS UTILISÉ PENDANT UN CERTAIN TEMPS. UN RÉCHAUFFEMENT DES PILES OU UNE FUITE DE LIQUIDE POURRAIENT CAUSER DES BLESSURES.
4. NE JAMAIS UTILISER L'APPAREIL PHOTO AVEC DES PILES NON ÉTANCHES. LE LIQUIDE QUI S'EN ÉCHAPPE POURRAIT PROVOQUER UN INCENDIE OU UNE DÉCHARGE ÉLECTRIQUE. PORTER IMMÉDIATEMENT L'APPAREIL PHOTO DANS UN CENTRE DE DÉPANNAGE OLYMPUS.
5. AFIN D'ÉVITER LES DÉCHARGES ÉLECTRIQUES, NE JAMAIS MANIPULER L'APPAREIL AVEC LES MAINS MOUILLÉES.
6. NE JAMAIS RANGER L'APPAREIL PHOTO DANS UN ENDROIT TRÈS CHAUD, CE QUI RISQUERAIT D'ENDOMMAGER DES PIÈCES OU DE PROVOQUER UN INCENDIE.



## PRECAUCIONES

1. SI NOTA UN OLOR INUSUAL, RUIDO O EMISION DE HUMO DE LA CAMARA, EXTRAIGA LAS PILAS CON PRECAUCION PARA EVITAR QUEMARSE. PONGASE INMEDIATAMENTE EN CONTACTO CON SU CENTRO DE SERVICIO OLYMPUS MAS CERCANO.
2. NUNCA INTENTE DESARMAR ESTA CAMARA. LA MISMA CONTIENE CIRCUITOS DE ALTO VOLTAJE QUE PUEDEN PRODUCIR CHOQUES ELECTRICOS Y LESIONES.
3. EXTRAIGA LAS PILAS CUANDO NO USE LA CAMARA DURANTE LARGOS PERIODOS. LA GENERACION DE CALOR O FUGAS DE LIQUIDO DE LAS PILAS PUEDE CAUSAR UN INCENDIO O LESIONES.
4. NO EMPLEE LA CAMARA SI HAY FUGAS DE LIQUIDO DE LAS PILAS. PONGASE EN CONTACTO CON SU AGENTE OLYMPUS MAS CERCANO O CON EL CENTRO DE SERVICIO DE OLYMPUS.
5. NO OPERE LA CAMARA CON LAS MANOS HUMEDAS YA QUE PUEDE RECIBIR UN CHOQUE ELECTRICO.
6. NO ALMACENE LA CAMARA EN NINGUN LUGAR EXPUESTO A CALOR EXCESIVO. ESTO PUEDE DEBILITAR LOS COMPONENTES O CAUSAR UN INCENDIO.

## CARE AND STORAGE



### HANDLING

- This camera is built with precision electric parts. To avoid malfunctions or mechanical problems, do not use or store the camera in the following places:
  - Places exposed to direct sunlight (a beach in summer, for example).
  - Places exposed to excessive heat, humidity, or extreme variations of temperature and humidity.
  - Places exposed to sand or dust.
  - Near a fire.
  - Near any volatile materials.
  - Near a heater, cooler, or humidifier.
  - Places exposed to excessive moisture.
  - Places exposed to vibrations.
  - Inside a car.
  - Near a magnetic field.
- Do not shake the camera or subject it to shocks.
- Do not leave the camera with its lens pointing towards direct sunlight. This will damage the lens.
- Do not leave the camera unused for a long period of time. This may cause battery leakage. In addition this can lead to problems including the growth of mold in the camera. Before using the camera, press the Shutter release button to check operation.
- Do not turn the camera when it is mounted on a tripod. Turn the tripod head.
- Do not touch any of the camera's internal parts.
- Do not use the flash for extended periods as this can cause the flash to become excessively hot. Do not touch the flash when it is hot.

## ENTRETIEN ET RANGEMENT



### MANIEMENT

- Cet appareil photo renferme des composants électroniques de précision. Afin d'éviter des dysfonctionnements ou des problèmes mécaniques, ne pas ranger l'appareil photo dans l'un des endroits suivants :
  - Endroits directement exposés aux rayonnements solaires (plage en été, etc.)
  - Endroits exposés à une chaleur ou à une humidité intenses, ou encore à des variations extrêmes de température ou d'humidité.
  - Endroits exposés au sable ou à la poussière.
  - A proximité d'une flamme.
  - Au voisinage d'un produit volatil.
  - A proximité d'un appareil de chauffage, d'un réfrigérateur ou d'un saturateur.
  - Endroits exposés à une humidité intense.
  - Endroits exposés à de fortes vibrations.
  - A l'intérieur d'une voiture.
  - Au voisinage d'un champ magnétique.
- Ne jamais secouer l'appareil photo ni le soumettre à un choc violent.
- Ne jamais braquer l'objectif de l'appareil directement sur la lumière solaire, au risque de l'endommager.
- Ne pas laisser l'appareil inutilisé pendant trop longtemps, ce qui pourrait provoquer une fuite dans les piles et, par suite, la formation de moisissures à l'intérieur de l'appareil. Avant de réutiliser l'appareil, appuyer sur le déclencheur pour en vérifier le bon fonctionnement.
- Ne jamais faire tourner l'appareil photo lorsqu'il est monté sur un trépied, mais faire pivoter au contraire la tête du trépied.
- Ne jamais toucher les composants qui se trouvent à l'intérieur de l'appareil photo.
- Ne jamais déclencher le flash plusieurs fois de suite pendant une période prolongée, car il peut alors devenir extrêmement chaud. Ne jamais toucher les surfaces de l'appareil photo.

## CUIDADO Y ALMACENAMIENTO



### MANIPULACION

- Esta cámara está fabricada con componentes eléctricos de precisión. Para evitar fallas o problemas mecánicos, no empee ni almacene la cámara en los siguientes lugares:
  - Lugares expuestos a la luz solar directa (en una playa en verano, por ejemplo).
  - Lugares expuestos a calor, humedad excesiva o variaciones extremas de temperatura.
  - Lugares expuestos a la arena o al polvo.
  - Cerca del fuego.
  - Cerca de cualquier material volátil.
  - Cerca de calentadores, enfriadores o humidificadores.
  - Lugares expuestos a humedad excesiva.
  - Lugares expuestos a vibraciones.
  - Dentro de un automóvil.
  - Cerca de campos magnéticos.
- No sacuda ni golpee la cámara.
- No deje la cámara con el objetivo apuntando a la luz solar directa. Esto puede dañar el objetivo.
- No deje la cámara sin usar durante un largo período. Esto puede producir fugas en las pilas. Además esto puede ser la causa de problemas tales como enmohecimiento de la cámara. Antes de emplear la cámara presione el botón disparador del obturador para comprobar su funcionamiento.
- No gire la cámara cuando esté montada en un trípode. Gire el cabezal del trípode.
- No toque ninguno de los componentes internos de la cámara.
- No use el flash durante largo tiempo ya que esto puede hacer que se recaliente excesivamente. No toque el flash cuando esté caliente.



## BATTERY HANDLING

- This camera uses four AA nickel metal hydride batteries, AA lithium batteries, AA alkaline batteries or AA NiCd batteries. (Olympus brand AA nickel metal hydride batteries are recommended.)
- Do not use 3 V manganese batteries. Besides shortening battery life, manganese batteries may overheat and damage the camera.
- Use the batteries correctly. Incorrect use of batteries can cause fluid leak, heat generation, or other damage. When replacing batteries, be sure to load them correctly.
- The batteries may be temporarily disabled when exposed to cold temperatures. Try to keep the camera and batteries warm when using the camera in a cold environment. Batteries that are weak in cold temperatures will be restored under normal temperatures.
- Sweat, oil, and so on, can prevent a battery's terminals from making electrical contact. To avoid this, wipe both terminals before loading the battery.
- Keep spare batteries on hand when going on a long trip. New batteries may be difficult or impossible to obtain abroad.
- When using nickel metal hydride or NiCd batteries, make sure to charge them fully with the correct battery charger.
- Read instructions carefully before handling nickel metal hydride or NiCd batteries.



## REMARQUES CONCERNANT LES PILES

- Cet appareil doit être chargé avec quatre piles hydrure-nickel, quatre piles au lithium, quatre piles alcalines ou NiCd de type R6. (Nous vous recommandons d'utiliser les piles hydrure-nickel R6 Olympus).
- Ne jamais utiliser de piles 3 volts au manganèse. Outre leur durée de vie inférieure, les piles au manganèse sont susceptibles de surchauffer et d'endommager ainsi l'appareil photo.
- Manipuler les piles correctement. Une manipulation incorrecte peut entraîner une fuite du liquide contenu dans les piles, une surchauffe et autres dommages. Lors de l'échange des piles, veiller à les placer correctement.
- Les basses températures peuvent mettre les piles provisoirement hors service. En cas d'utilisation de l'appareil dans un endroit très froid, maintenir autant que possible l'appareil photo et les piles au chaud. Les piles accusant une forte baisse de rendement lorsqu'elles sont exposées au froid retrouvent leur puissance à température normale.
- La sueur, l'huile, etc., sont susceptibles de salir les contacts des piles. Pour éviter un mauvais contact électrique, essuyer les contacts des piles avant de les mettre en place.
- Pour les voyages devant durer un certain temps, se munir de piles de rechange. Il pourrait en effet s'avérer difficile, voire impossible, de s'en procurer à l'étranger.
- En cas d'utilisation de piles hydrure-nickel, s'assurer qu'elles ont toutes été chargées à fond et au moyen du même chargeur.
- Avant d'utiliser des accus hydrure-nickel, lire attentivement le mode d'emploi joint aux accus.



## MANIPULACION DE LAS PILAS

- Esta cámara emplea cuatro pilas AA de hidruro de níquel, pilas AA de litio, pilas alcalinas AA o pilas de NiCd. (Se recomiendan las pilas marca Olympus de hidruro de níquel).
- No emplee pilas de manganeso de 3 V. Además de acortar la vida de la pila, las pilas de manganeso pueden recalentarse y dañar la cámara.
- Emplee las pilas correctamente. El uso incorrecto de las pilas puede causar fugas de líquido, generación de calor u otros daños. Al reemplazar las pilas asegúrese de colocarlas correctamente.
- Las pilas pueden quedar temporalmente inhabilitadas cuando se las expone a temperatura fría. Intente mantener la cámara y las pilas tibias cuando use la cámara en un lugar frío. Las pilas cuya potencia se debilita en baja temperatura, volverán a la normalidad a temperaturas medias.
- El sudor, aceite, etc., pueden impedir que los polos de las pilas establezcan contacto eléctrico. Para evitar esto, limpie ambos polos con un paño antes de colocar las pilas.
- Conserve a mano pilas de repuesto durante un viaje largo. Es posible que sea difícil o imposible obtener pilas nuevas en el extranjero.
- Cuando emplee pilas de hidruro de níquel o pilas de NiCd, asegúrese de cargarlas completamente con el cargador de pilas correcto.
- Lea detalladamente las instrucciones antes de manipular las pilas de hidruro de níquel o de NiCd.

## CHECK THE CONTENTS

Camera  
Appareil photo  
Cámara

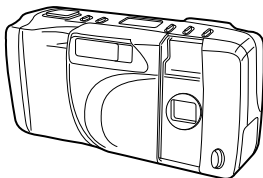

Strap  
Bandoulière  
Correa

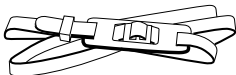

Video cable  
Câble vidéo  
Cable de video

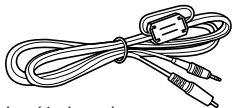

AA alkaline batteries (4 pieces)  
4 piles alcalines AA (R6)  
Pilas alcalinas AA (4 pilas)

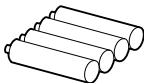

RS-232C PC serial cable  
Câble de connexion série RS-232C  
pour PC (IBM)  
Cable serie RS-232C PC

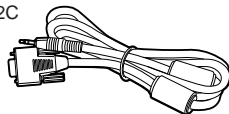

Conversion connector for Macintosh  
Câble de connexion pour ordinateurs  
Macintosh  
Conector de conversión para  
Macintosh

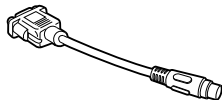
**Options**

- Function card (4MB)
- Additional Standard card with Panorama mode
- Exclusive printer
- AC adapter

## VÉRIFICATION DU CONTENU

Instructions / Warranty card /  
Registration card  
Mode d'emploi/Carte de  
garantie/Carte d'enregistrement  
Instrucciones / Tarjeta de garantía /  
Tarjeta de registro

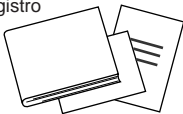

Software CD  
(containing utility software)  
CD logiciel (avec  
programmes d'application)  
CD con software (contiene  
software utilitario)



## INSPECCIONE EL CONTENIDO

SmartMedia  
(SSFDC-2MB)

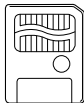

Index labels  
(2 pieces)  
2 autocollants  
pour  
disquettes  
Rótulos de  
índice  
(2 pilas)

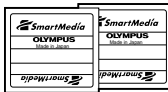

Static-free case  
Étui antistatique  
Caja antiestática

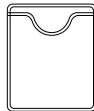

Instructions  
Mode d'emploi  
Instrucciones



Write-protect adhesive  
seals (4 pieces)  
4 autocollants verrouillage  
des images en mémoire  
Sellos adhesivos para  
protección de escritura de  
disco (4 pilas)



## Options

- Cartes SmartMedia (4 Mo)  
Carte standard supplémentaire (4 Mo avec fonction  
panorama)
- Imprimante à usage exclusif
- Adaptateur d'alimentation secteur

## Opciones

- Tarjeta de función (4MB)  
Tarjeta estándar adicional con modo panorámico
- Impresor exclusivo
- Adaptador de CA

---

## MAIN FEATURES

---

- The D-320L CCD delivers 810,000 pixels. The D-220L CCD delivers 350,000 pixels.
- Olympus high-resolution lens equals those found on single lens reflex cameras.
- A removable SmartMedia (SSFDC) memory card (with Panorama function) is provided.
- With the provided Video output connector (NTSC), pictures can be viewed on a TV.\*
- In addition to an optical viewfinder, a 2.0" (5.1 cm) LCD monitor is provided for more flexibility when composing shots and viewing images.
- Direct printing available via exclusive optional printer P-300U, allowing you to print out images whenever you need them in any quantity. The camera can also be connected to other equipment.

\* Not available with the PAL system.

### Important

- ◆ "Make sure" indicates items important to the proper use of the camera.
- ◆ "Note" indicates other information you should be aware of.
- ◆ Actual product may differ slightly from that shown in illustrations.



**F****PRINCIPALES CARACTÉRISTIQUES**

- Le capteur CCD du D-320L possède 810.000 pixels, celui du D-220L 350.000 pixels.
- L'objectif haute résolution Olympus égale ceux des appareils photo reflex.
- Une carte mémoire SmartMedia (SSFDC) amovible (avec fonction Panorama) est fournie.
- Avec le connecteur de sortie vidéo prévu (NTSC), les images peuvent être visionnées sur un téléviseur.\*
- En plus du viseur optique, l'appareil est doté d'un écran ACL de 2" (5,1 cm) facilitant la composition et le contrôle de l'image.
- Possibilité d'impression directe par l'intermédiaire de l'imprimante optionnelle P-300U. Les images peuvent être imprimées à tout instant en nombre illimité. L'appareil photo peut être également raccordé à d'autres matériels.

\* Impossible avec utilisation du système PAL.

**Important**

- ◆ La marque "A vérifier" montre les points importants pour l'utilisation correcte de l'appareil.
- ◆ "Remarque" indique d'autres informations que vous devez tenir compte.
- ◆ L'appareil photo peut présenter de légères différences par rapport à celui figurant sur les illustrations de ce mode d'emploi.

**S****CARACTERISTICAS PRINCIPALES**

- La D-320L CCD tiene 810.000 pixels. La D-220L CCD tiene 350.000 pixels.
- Los objetivos de alta resolución de Olympus son iguales a los encontrados en las cámaras de un sólo objetivo reflejo.
- Se suministra una tarjeta de memoria extraíble SmartMedia (SSFDC) (con función panorámica).
- Con el conector de salida de video suministrado (NTSC), las imágenes pueden ser vistas en un TV.\*
- Además del visor óptico hay un monitor LCD de 2" (5.1 cm) para mayor flexibilidad cuando se componen tomas e imágenes visuales.
- Impresión directa disponible vía el impresor exclusivo opcional P-300U, que le permite imprimir imágenes siempre que las necesite en cualquier cantidad. La cámara también puede ser conectada a otros equipos.

\* No disponible donde se utiliza el sistema PAL.

**Importante**

- ◆ "Asegúrese" indica ítemes importantes para el uso correcto de la cámara.
- ◆ "Nota" indica otra información que usted debe saber.
- ◆ El producto real puede diferir levemente del mostrado en las ilustraciones.

## CONTENTS

### PREPARATION

Names and functions of parts .....	40
Using the strap .....	46
Loading the batteries.....	48
Using the AC adapter (optional).....	50
Inserting SmartMedia card.....	54
Turning on the power .....	56
Checking the batteries .....	60
Checking the number of remaining pictures.....	62
Adjusting the date and time.....	66

### TAKING PICTURES

Points to remember.....	70
Taking pictures.....	74
Using the focus lock .....	80
Autofocus .....	82
Exposure compensation.....	84
Selecting the resolution.....	86
Using the flash modes.....	88
Auto-Flash .....	90
👁 Red-Eye Reducing Flash .....	92
🚫 Off (flash override).....	94
⚡ Fill-In Flash (forced activation) .....	96

## TABLE DES MATIÈRES

### AVANT DE PHOTOGRAPHER

Description des éléments de commande .....	41
Utilisation de la bandoulière .....	47
Mise en place des piles .....	49
Utilisation de l'adaptateur secteur (option) .....	51
Mise en place de la carte SmartMedia .....	55
Mise en marche .....	57
Vérification de l'état des piles .....	61
Vérification du nombre de vues restantes .....	63
Réglage de l'heure et de la date .....	67

### PRISE DE VUES

Généralités .....	71
Prise de vues .....	75
Mémorisation de la mise au point .....	81
Autofocus .....	83
Réglage de l'exposition .....	85
Choix de la résolution .....	87
Photographie au flash .....	89
Mode flash automatique .....	91
👁 Flash atténuant l'effet "yeux rouges" .....	93
🔌 Flash débrayé .....	95
⚡ Flash d'appoint .....	97

## INDICE

### PREPARATIVOS

Nombres y funciones de los componentes .....	41
Uso de la correa .....	47
Colocación de las pilas .....	49
Uso del adaptador de CA (opcional) .....	51
Colocación de SmartMedia .....	55
Conexión de la alimentación .....	57
Comprobación de las pilas .....	61
Comprobación del número de fotografías restantes .....	63
Ajuste de la fecha y de la hora .....	67

### TOMA DE FOTOGRAFÍAS

Puntos a recordar .....	71
Toma de fotografías .....	75
Uso del bloqueo de enfoque .....	81
Enfoque automático .....	83
Control de exposición .....	85
Selección de la resolución .....	87
Uso de los modos de flash .....	89
Flash automático .....	91
👁 Flash reductor de ojos rojos .....	93
🔌 Desactivación (sobrecontrol del flash) .....	95
⚡ Flash de relleno (activación forzada) .....	97

## **E**

Setting the beep sound .....	98
🕒 Selftimer.....	98
Function button .....	100
🌸 Macro mode.....	102
📄 Sequence mode.....	104
Working range.....	106
Panorama mode.....	108

### **DISPLAYING PICTURES ON THE LCD MONITOR**

Turning on the LCD monitor.....	110
Displaying pictures .....	112
Index-Display mode .....	114
Function button .....	116
Slide-Show mode.....	118
Protection .....	120
Erasing pictures .....	122
Connecting to a television.....	126

### **PRINTING PICTURES**

How to connect to the printer .....	128
Random print.....	130
Multi print.....	132
Mirror print.....	134
Index print .....	136

**F**

Marche/arrêt avertisseur sonore .....	99
⌚ Retardateur .....	99
Sélecteur de fonctions.....	101
🌸 Gros plans .....	103
📄 Prise de vues en série.....	105
Limites de prise de vues .....	107
Mode Panorama.....	109

## AFFICHAGE DES IMAGES SUR L'ÉCRAN ACL

Mise en marche de l'écran ACL.....	111
Affichage des vues.....	113
Affichage de l'index des images en mémoire.....	115
Touches de fonction.....	117
Mode diaporama .....	119
Verrouillage des images en mémoire.....	121
Effacement de vues .....	123
Raccordement à un téléviseur .....	127

## IMPRESSION DES IMAGES

Raccordement à l'imprimante .....	129
Présélection d'impression .....	131
Impression en série.....	133
Impression mode miroir.....	135
Impression de l'index des images en mémoire .....	137

**S**

Ajuste del pitido.....	99
⌚ Autodisparador .....	99
Botón de función .....	101
🌸 Modo primer plano.....	103
📄 Modo secuencial .....	105
Límite de alcance .....	107
Modo panorámico .....	109

## INDICACION DE FOTOGRAFIAS EN EL MONITOR LCD

Conexión de la alimentación del monitor LCD .....	111
Indicación de fotografías .....	113
Modo de indicación de índice.....	115
Botón de función .....	117
Modo de diapositivas .....	119
Protección .....	121
Borrado de fotografías .....	123
Conexión a un televisor.....	127

## IMPRESION DE FOTOGRAFIAS

Conexión del impresor .....	129
Impresión hecha al azar.....	131
Impresión múltiple .....	133
Impresión invertida.....	135
Impresión de índice.....	137

## **E**

---

### **TRANSFERRING IMAGES TO A PERSONAL COMPUTER**

Personal computer environment .....	138
Installing provided software.....	140
Connecting to a personal computer .....	142
Using a personal computer .....	146
System chart .....	148

### **MISCELLANEOUS**

Questions and answers.....	150
Troubleshooting .....	154
Notes on display and backlight .....	162
Specifications .....	164

**F****TRANSFERT DES IMAGES DANS UN MICRO-ORDINATEUR**

Matériels et logiciels requis .....	139
Installation du logiciel fourni .....	141
Raccordement à un micro-ordinateur.....	143
Utilisation du micro-ordinateur .....	147
Tableau synoptique du système .....	149

**DIVERS**

Questions et réponses .....	151
Dépistage des erreurs.....	155
Remarques sur le rétroéclairage de l'écran ACL ...	163
Fiche technique.....	165

**S****TRANSFERENCIA DE IMAGENES A UN COMPUTADOR PERSONAL**

Ambiente del computador personal .....	139
Instalación del software suministrado .....	141
Conexion a un computador personal .....	143
Empleo de un computador personal .....	147
Tabla del sistema .....	149

**MISCELANEOS**

Preguntas y respuestas .....	151
Localización de averías.....	155
Notas sobre indicación e iluminación por detrás....	163
Especificaciones .....	165

# E PREPARATION

## NAMES AND FUNCTIONS OF PARTS

### Main Unit

- ① Shutter release/OK button .....P. 72
- ② Flash mode button .....P. 88
- ③ Erase mode button .....P. 122
- ④ LCD control panel.....P. 44
- ⑤ Selftimer/Protect mode button .....P. 98/120
- ⑥ Resolution selection/Index-Display button  
.....P. 86/114
- ⑦ Function button .....P. 100/116
- ⑧ Card compartment cover .....P. 54
- ⑨ Flash .....P. 88
- ⑩ Lens barrier .....P. 56
- ⑪ Lens
- ⑫ Selftimer signal.....P. 98
- ⑬ Connector cover
- ⑭ Video output connector (NTSC).....P. 126
- ⑮ Computer connector (RS-232C).....P. 128/144
- ⑯ AC adapter connector .....P. 50

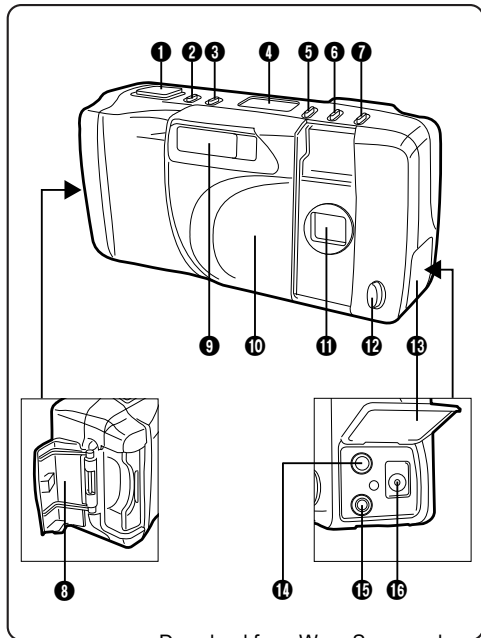



## F AVANT DE PHOTOGRAPHER

### DESCRIPTION DES ÉLÉMENTS DE COMMANDE

#### Appareil photo

- 1 Déclencheur/touche de confirmation .....P. 73
- 2 Touche de sélection de mode flash.....P. 89
- 3 Touche d'effacement.....P. 123
- 4 Écran de commande ACL.....P. 45
- 5 Retardateur/touche de protection effacement  
.....P. 99/121
- 6 Touche de sélection de la résolution /  
touche d'affichage des modes index ou plein écran  
.....P. 87/115
- 7 Touches de fonction .....P. 101/117
- 8 Couvercle de logement des cartes .....P. 55
- 9 Flash .....P. 89
- 10 Capot de protection d'objectif.....P. 57
- 11 Objectif
- 12 Voyant de retardateur .....P. 99
- 13 Volet de protection des connecteurs
- 14 Prise de sortie vidéo (NTSC) .....P. 127
- 15 Connecteur pour ordinateur (RS-232C)....P. 129/145
- 16 Connecteur pour adaptateur secteur .....P. 51

## S PREPARATIVOS

### NOMBRES Y FUNCIONES DE LOS COMPONENTES

#### Unidad principal

- 1 Botón OK y de disparo del obturador .....P. 73
- 2 Botón del modo de flash.....P. 89
- 3 Botón de modo de borrado .....P. 123
- 4 Panel de control LCD .....P. 45
- 5 Botón del autodisparador/modo de protección  
.....P. 99/121
- 6 Botón de selección de resolución/indicación de  
índice .....P. 87/115
- 7 Botón de función .....P. 101/117
- 8 Cubierta del compartimento de la tarjeta.....P. 55
- 9 Flash .....P. 89
- 10 Cubreobjetivo .....P. 57
- 11 Objetivo
- 12 Señal del autodisparador.....P. 99
- 13 Cubierta del conector
- 14 Conector de salida de video (NTSC).....P. 127
- 15 Conector para computador (RS-232C) .....P. 129/145
- 16 Conector adaptador de CA .....P. 51

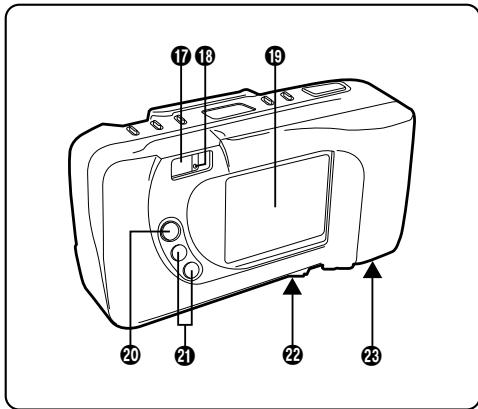

## E

- 17 Viewfinder .....P. 44
- 18 Condition indicator LED .....P. 44
- 19 LCD monitor .....P. 44
- 20 LCD monitor ON/OFF button .....P. 78/110
- 21 Previous (-) / Next (+) button .....P. 112
- 22 Threaded mount (bottom)
- 23 Battery compartment open/close lever (bottom)  
.....P. 48

**F**

- 
- 17 Viseur.....P. 45
  - 18 Indicateur d'état (voyant vert).....P. 45
  - 19 Écran ACL.....P. 45
  - 20 Touche de marche/arrêt de l'écran ACL.....P. 79/111
  - 21 Touche de retour en arrière (-)/d'avance (+) ..P. 113
  - 22 Embase filetée de trépied
  - 23 Couvercle d'ouverture/fermeture du compartiment des piles (sous l'appareil).....P. 49

**S**

- 
- 17 Visor.....P. 45
  - 18 LED indicador de estado .....P. 45
  - 19 Monitor LCD.....P. 45
  - 20 Botón ON/OFF del monitor LCD.....P. 79/111
  - 21 Botón previa (-) / próxima (+).....P. 113
  - 22 Montante roscado (fondo)
  - 23 Mando de abertura/cierre del portapilas (fondo) .....P. 49

## Viewfinder Display

Close-up correction marks (p. 106)

Autofocus mark /  
Backlighting  
correction mark  
(p. 80/90)

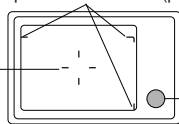

Condition  
indicator LED

## LCD Control Panel / LCD Monitor

### • LCD Control Panel Icons

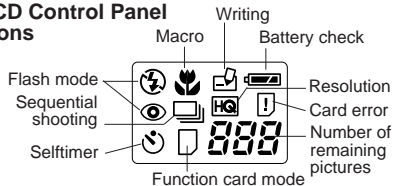

### • LCD Monitor Icons

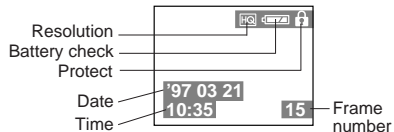

### Affichage de viseur

Repère de correction de parallaxe en mode macro (proxiphotographie) (p. 107)

Repère d'autofocus / repère de correction d'éclairage à contre-jour (P. 81/91)

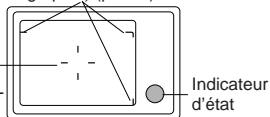

Indicateur d'état

### Ecran de commande ACL/écran ACL

#### • Icônes d'écran de commande ACL

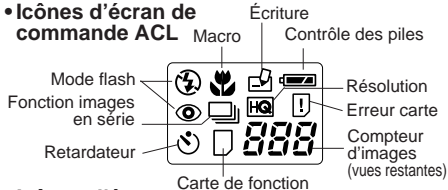

#### • Icônes d'écran ACL

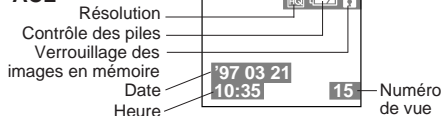

### Indicación del visor

Marcas de corrección de primer plano (p. 107)

Marca de enfoque automático /  
Marca de corrección de iluminación por detrás (p. 81/91)

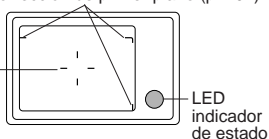

LED indicador de estado

### Panel de control LCD/monitor LCD

#### • Iconos del Panel de control LCD

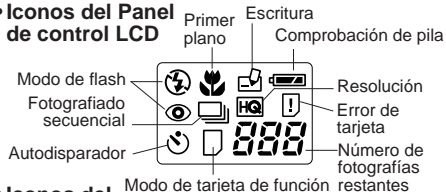

#### • Iconos del monitor LCD

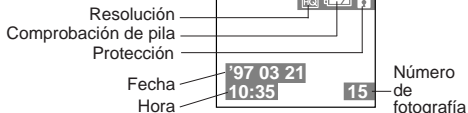

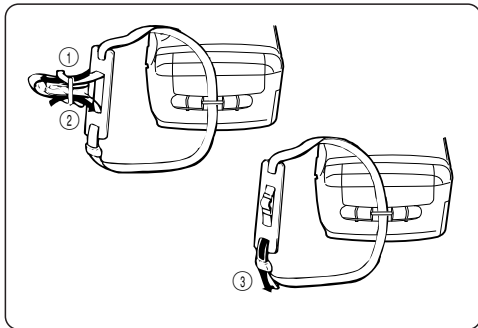

**E**

## USING THE STRAP



### Caution:

- ◆ Attach the strap correctly as shown on the left so that the camera does not fall off. If the strap is attached incorrectly and the camera comes loose and falls off, Olympus is not responsible for any damage.

**F****UTILISATION DE LA BANDOULIÈRE****Attention:**

- ◆ Fixer correctement la bandoulière de la manière indiquée ci-contre pour empêcher l'appareil de tomber. Si la bandoulière n'est pas parfaitement fixée et se desserre en entraînant la chute de l'appareil, Olympus décline toute responsabilité pour les dommages occasionnés.

**S****USO DE LA CORREA****¡Precaución!**

- ◆ Coloque correctamente la correa como se muestra a la izquierda para que la cámara no se caiga. Si la correa es incorrectamente colocada y la cámara se afloja cayéndose, Olympus no se responsabiliza por ningún daño.

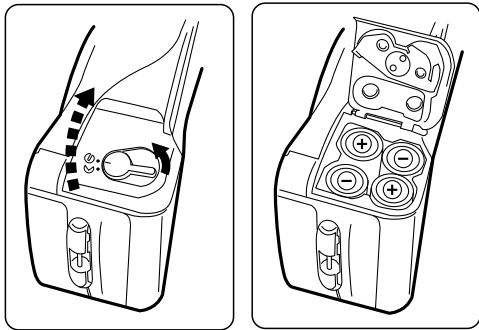

## E

### LOADING THE BATTERIES

This camera uses four AA nickel metal hydride batteries, AA lithium batteries, AA alkaline batteries or AA NiCd batteries. Do not use manganese batteries; they may overheat and destroy the camera.

• Read “BATTERY HANDLING” on page 28.

- 1 Set the battery compartment open/close lever to ☺ to open the cover.
- 2 Insert the new batteries correctly as shown and close the battery compartment cover tightly.

#### Note:

- ◆ Make sure that the lens barrier is closed and the power is off before loading the batteries.



## F

### MISE EN PLACE DES PILES

Charger quatre piles AA (R6) (hydrure-nickel, lithium, alcaline ou NiCd). Ne pas utiliser de piles au manganèse qui risquent de chauffer rapidement et d'endommager l'appareil.

- **Se reporter ici aux "REMARQUES CONCERNANT LES PILES", page 29.**
- 1** Placer le couvercle d'ouverture/fermeture du compartiment des piles sur ☺ et ouvrir le couvercle du compartiment des piles .
  - 2** Installer les nouvelles piles en respectant la polarité indiquée et refermer correctement le couvercle du compartiment des piles.

#### Remarque:

- ◆ Avant de mettre les piles en place, s'assurer impérativement que le capot de protection de l'objectif est fermé et que l'alimentation est par conséquent coupée.

## S

### COLOCACION DE LAS PILAS

Esta cámara emplea cuatro pilas AA de hidruro de níquel, pilas AA de litio, pilas alcalinas AA o pilas de NiCd.

No emplee pilas de manganeso ya que pueden recalentarse y destruir la cámara.

- **Lea "MANIPULACION DE LAS PILAS" en la página 29.**
- 1** Para abrir la cubierta, coloque el mando de abertura/cierre del portapila en ☺ .
  - 2** Inserte correctamente las pilas nuevas y cierre firmemente el portapilas.

#### Nota:

- ◆ Antes de colocar las pilas asegúrese de que el cubreobjetivo esté cerrado y de que la alimentación esté desconectada.

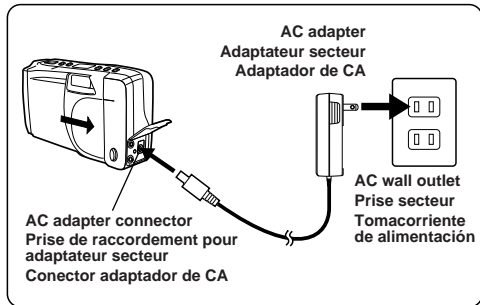

## E

### USING THE AC ADAPTER (Optional)

An optional Olympus AC adapter allows you to power your digital camera from a common AC wall outlet.

#### Note:

- ◆ When in use for long periods, the AC adapter will be warm to the touch. This is normal.



#### Warning:

- ◆ Use the AC adapter correctly and pay attention to the precautions below. Incorrect use of the AC adapter may cause a fire or electric shock.
- ◆ Use an AC120V power source.
- ◆ Make sure the AC adapter is properly plugged into the outlet.
- ◆ Do not connect or disconnect the AC adapter with wet hands.

**F****UTILISATION DE L'ADAPTATEUR SECTEUR  
(Option)**

Cet appareil photo numérique peut être également raccordé à une prise de courant par l'intermédiaire de l'adaptateur secteur Olympus optionnel.

**Remarque:**

- ◆ En cas d'usage prolongé, l'adaptateur secteur devient chaud, ce qui constitue un phénomène normal.

**Avertissement:**

- ◆ Veiller à utiliser l'adaptateur secteur correctement et à respecter les mesures de précaution indiquées ci-après. Une utilisation incorrecte de l'adaptateur secteur peut provoquer un incendie ou une décharge électrique.
- ◆ Employer uniquement un adaptateur secteur pour courant alternatif de 120 volts.
- ◆ S'assurer que l'adaptateur secteur est correctement enfoncé dans la prise de courant.
- ◆ Ne jamais connecter ou retirer l'adaptateur secteur avec les mains mouillées.

**S****USO DEL ADAPTADOR DE CA  
(Opcional)**

El adaptador de CA opcional le permite alimentar su cámara digital conectada a un tomacorriente.

**Nota:**

- ◆ El adaptador de CA se calienta cuando se lo emplea durante largo tiempo. Esto es normal.

**¡Advertencia!:**

- ◆ Use el adaptador de CA correctamente y preste atención a las precauciones a continuación. El uso incorrecto del adaptador de CA puede causar incendios o choques eléctricos.
- ◆ Emplee una fuente de alimentación de CA de 120 V.
- ◆ Asegúrese de que el adaptador de CA esté correctamente enchufado al tomacorriente.
- ◆ No conecte ni desconecte el adaptador de CA con las manos húmedas.

## **E**

- ◆ If the AC adapter's cord is hot, smells like smoke, or is emitting smoke, unplug it immediately. Contact your nearest Olympus dealer or Olympus service center.
- ◆ Do not use the optional exclusive AC adapter with other products. Olympus will not be responsible for damage caused by the use of any AC adapter other than the one exclusively designed for this camera.
- ◆ Hold the AC adapter unit when removing it from an outlet.
- ◆ Never pull forcibly, bend, or twist the AC adapter.
- ◆ If there are any scratches or other damage on the AC adapter or if there is a contact failure on the plug, consult your nearest Olympus service center as soon as possible.
- ◆ When disconnecting the AC adapter, make sure the camera is turned off.
- ◆ If batteries are loaded in the camera, make sure the camera is turned off before connecting or disconnecting the AC adapter.
- ◆ When you are not using the AC adapter, be sure to unplug it.

**F**

- ◆ Au cas où le cordon de l'adaptateur secteur chaufferait, sentirait le brûlé ou dégagerait de la fumée, débrancher immédiatement l'adaptateur secteur et demander conseil à votre revendeur ou au centre de dépannage Olympus le plus proche.
- ◆ Ne pas utiliser l'adaptateur secteur Olympus optionnel pour d'autres appareils. Olympus n'est pas responsable des dommages consécutifs à l'utilisation d'adaptateurs secteurs autres que celui qui a été spécialement conçu pour cet appareil photo.
- ◆ Pour débrancher, toujours tenir l'adaptateur secteur.
- ◆ Ne jamais arracher l'adaptateur secteur de la prise de courant, ne pas le plier ni le tordre.
- ◆ En cas de rayures ou autres dommages sur l'adaptateur secteur, ou de défaut de contact au niveau de la fiche, demander conseil le plus rapidement possible au centre de dépannage Olympus le plus proche.
- ◆ Avant de retirer l'adaptateur secteur, s'assurer que l'appareil photo n'est pas sous tension.
- ◆ Lorsque des piles se trouvent dans l'appareil photo, veiller à ce que celui-ci soit mis hors tension avant d'être raccordé à l'adaptateur secteur ou séparé de lui.
- ◆ Retirer l'adaptateur secteur de la prise de courant en cas de non-utilisation.

**S**

- ◆ Si el cordón del adaptador de CA está caliente y huele a humo o emite humo, desenchúfelo inmediatamente. Póngase en contacto con nuestro agente o centro de servicio Olympus más cercano.
- ◆ No emplee el adaptador de CA exclusivo opcional junto con otros productos. Olympus no se responsabiliza por los daños causados por el uso de cualquier adaptador de CA que no sea el que está exclusivamente diseñado para esta cámara.
- ◆ Para desenchufar el adaptador de CA del tomacorriente sosténgalo por el cuerpo del mismo.
- ◆ Nunca tire, doble ni retuerza el adaptador de CA.
- ◆ Si hay arañazos o daños en el adaptador de CA, o si hay un falso contacto en el enchufe, consulte con su centro de servicio Olympus tan pronto como sea posible.
- ◆ Antes de desconectar el adaptador de CA asegúrese de que la alimentación de la cámara está desconectada.
- ◆ Si las pilas están colocadas en la cámara, asegúrese de que la alimentación de la misma está desconectada antes de conectar o desconectar el adaptador de CA.
- ◆ Cuando no esté usando el adaptador de CA, asegúrese de desenchufarlo.

Insert SmartMedia.  
Mise en place de la carte  
SmartMedia.  
Colocación de SmartMedia

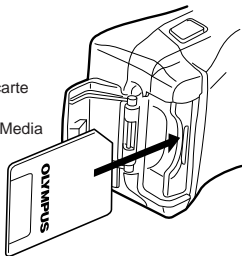

## E

### INSERTING SmartMedia CARD

Insert SmartMedia card in the direction shown.

- When using a Function card (optional), insert it in the same way.
- **Use 3.3V cards only.** 5V cards cannot be used.



#### Caution:

- ◆ **NEVER** open the card cover, eject the card, remove the batteries, or pull the plug while the camera is in operation. It may destroy the data in the card.
- ◆ The card is a precision instrument. Handle it carefully and do not subject it to physical shocks.

**F****MISE EN PLACE DE LA CARTE  
SmartMedia**

Insérer la carte SmartMedia dans l'appareil photo dans le sens indiqué.

- Mettre les cartes avec fonctions (option) en place en procédant de la même façon.
- **Utiliser uniquement des cartes de 3,3 volts.** Cet appareil n'exploite pas les cartes de 5 volts.

**Attention:**

- ◆ Ne jamais ouvrir le couvercle de logement des cartes, éjecter la carte, extraire les piles ou débrancher la fiche de secteur alors que l'appareil est en service, au risque d'effacer les données figurant sur la carte.
- ◆ Cette carte est un outil de précision. La manipuler avec soin et éviter les chocs.

**S****COLOCACION DE SmartMedia**

Inserte SmartMedia en el sentido mostrado.

- Cuando emplee una tarjeta de función (opcional), insértela de la misma forma.
- **Use tarjetas de 3,3V exclusivamente.** Las tarjetas de 5V no pueden ser usadas.

**¡Precaución!**

- ◆ NUNCA abra la cubierta de la tarjeta, ni eyecte las pilas/tarjeta, o desenchufe la cámara mientras esté funcionando. Ello puede borrar los datos en la tarjeta.
- ◆ La tarjeta es un instrumento de precisión. Manipúlelo con precaución y no lo sujete a choques.

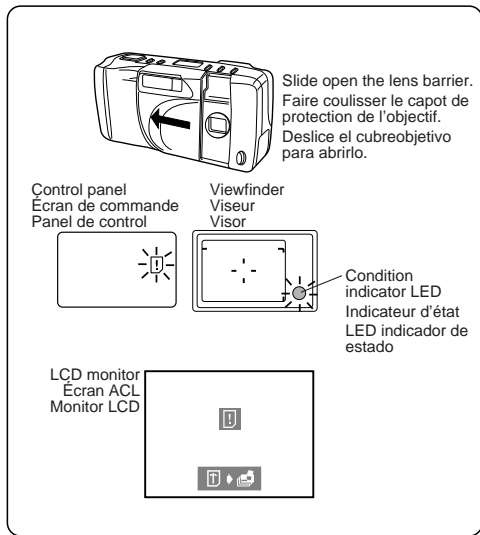

## E

### TURNING ON THE POWER

To turn on the power, just slide open the lens barrier on the front of the camera. When it is turned on, it automatically checks the card. If there is a problem with the card, the camera emits a beep sound and displays the following:

#### **When there is no card in the camera/the card memory is full/the card is protected**

The Card error indicator on the control panel and the Condition indicator LED both blink.

#### **When the card needs to be formatted**

The LCD monitor is turned on and the Card error indicator lights on the control panel.

- Olympus brand cards are recommended (already formatted).



## F

### MISE EN MARCHÉ

Pour mettre l'appareil en marche, il suffit de faire coulisser le capot de protection de l'objectif situé sur la partie avant de l'appareil photo. La carte est automatiquement vérifiée dès que l'appareil est mis en marche. En cas de problème avec la carte, l'appareil photo émet un signal sonore et affiche le message suivant:

**Il n'y a pas de carte dans l'appareil / la mémoire de la carte est pleine / la carte est protégée contre l'écriture...**

l'indicateur d'erreur de carte de l'écran de commande et l'indicateur d'état clignotent simultanément.

**Si la carte n'est pas formatée...**

l'écran ACL s'allume et l'indicateur d'erreur de carte clignote sur l'écran de commande.

- Les cartes Olympus sont recommandées (formatées à l'usine).

## S

### CONEXION DE LA ALIMENTACION

Para conectar la alimentación, deslice el cubreobjetivo en la parte frontal de la cámara, para abrirlo. Cuando la alimentación quede conectada, la unidad comprobará la tarjeta automáticamente. Si hay un problema en la tarjeta, la cámara emitirá un pitido e indicará lo siguiente:

**Si no hay tarjeta en la cámara/ si la memoria de la tarjeta está llena o cuando la tarjeta está protegida contra escritura**

El indicador de error de la tarjeta en el panel de control y la LED indicador de estado parpadearán al unísono.

**Si es necesario formatar la tarjeta**

Se activa el monitor LCD y el indicador de error de tarjeta se enciende en el panel de control.

- Se recomiendan las tarjetas marca Olympus (ya formatadas).

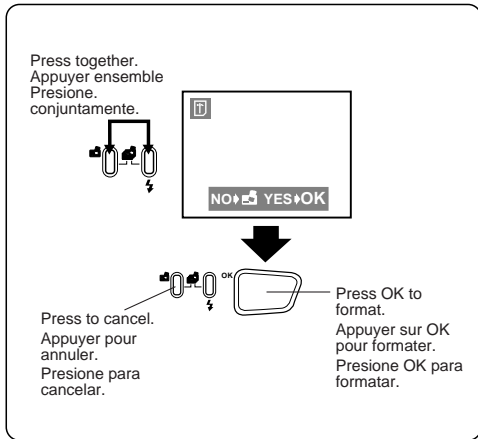

## E

### To format the card:

- 1 Pressing the Erase mode button and the Flash mode button at the same time sets the screen to the YES/NO display.
- 2 Press the OK button to start formatting (the Card error indicator blinks). Press the Erase mode button to cancel the mode.
- 3 When the card formatting is done, the Card error indicator goes off.

### To re-format the card intentionally:

Press the Erase mode button and the LCD monitor ON/OFF button simultaneously, with the power OFF, to set to the YES/NO display. Press the OK button.

### Note:

- ◆ Formatting the card erases the existing data, including pictures which have been write-protected from the camera. Be careful not to erase important data when formatting a recorded card.
- ◆ Formatting is not engaged when the write-protect adhesive seal is placed on the card.
- ◆ Non-Olympus brand cards or cards formatted from a PC must be formatted by the camera. These cards may take longer to record than recommended Olympus brand cards.

## F

### Formatage des cartes:

- 1 Appuyer simultanément sur les touches Mode effacement et Mode flash. L'indication YES/NO apparaît sur l'écran.
- 2 Pour effectuer le formatage, appuyer sur la touche OK (l'indicateur d'erreur de carte clignote). Lorsque le formatage est terminé, appuyer sur la touche d'effacement.
- 3 À la suite du formatage, l'indicateur d'erreur de carte s'éteint.

### Pour formater de nouveau la carte intentionnellement:

L'appareil étant hors tension, appuyer simultanément sur les touches de Mode effacement et de marche/arrêt de l'écran ACL pour faire apparaître l'indication YES/NO. Appuyer ensuite sur la touche OK.

### Remarque:

- ◆ Le formatage de la carte a pour effet d'effacer toutes les données existantes, y compris les vues protégées contre l'écriture par l'appareil photo. Il est recommandé de ne pas formater de cartes contenant des données images importantes.
- ◆ Les cartes protégées contre l'écriture par un autocollant de protection ne peuvent pas être formatées.
- ◆ Des cartes de marque autre que "Olympus" ou des cartes formatées à partir d'un PC doivent être formatées par l'appareil. Ces cartes peuvent prendre plus de temps pour enregistrer que les cartes recommandées de marque Olympus.

## S

### Formatado de la tarjeta:

- 1 El presionar el botón de modo de borrado y el botón del modo de flash al mismo tiempo llama en pantalla la indicación YES/NO.
- 2 Presione el botón OK para iniciar el formateo (el indicador de error de tarjeta parpadea). Para desactivar este modo presione el botón de modo de borrado.
- 3 Al terminar el formateo de la tarjeta, se apagará el indicador de error de tarjeta.

### Para reformatar la tarjeta intencionalmente:

Presione simultáneamente el botón de modo de borrado y el botón ON/OFF del monitor LCD, con la alimentación en OFF para ajustar la indicación YES/NO. Luego presione el botón OK.

### Nota:

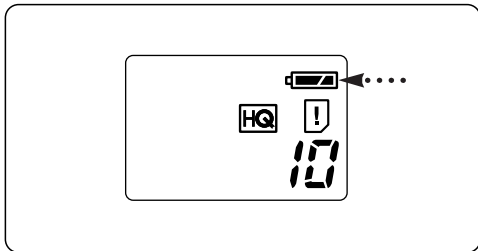

- ◆ El formateo de la tarjeta borra los datos existentes, incluyendo las imágenes protegidas provenientes de la cámara. Tome precauciones para no borrar datos importantes cuando formateo una tarjeta grabada.
- ◆ El formateo no se activa cuando se coloca un rótulo adhesivo para protección de escritura en la tarjeta.
- ◆ Las tarjetas que no son marca Olympus o las tarjetas formateadas en un PC deben ser formateadas por la cámara. Estas tarjetas pueden tardar más tiempo para grabar que las tarjetas marca Olympus recomendadas.



## E

### CHECKING THE BATTERIES

When the card check is complete, the remaining battery power and number of remaining pictures are displayed on the control panel.

Display	Meaning
 lights and turns off automatically.	Batteries are OK. You can shoot.
 blinks and other indicators on the control panel are displayed normally.	Battery power is low and batteries should be replaced.
 blinks and other indicators on the control panel go out.	Batteries are dead and should be replaced immediately.

#### Note:



- ◆ When taking pictures on a special occasion, on a trip, or in cold temperatures, keep spare batteries handy or use nickel metal hydride batteries.

#### <Make sure>

- ◆ If you do not operate the camera for three minutes, the power save function activates and the power turns off automatically. (Time adjustable with utility software.)
- ◆ To turn on again, close and open the lens barrier or depress the Shutter release button halfway.

## VÉRIFICATION DE L'ÉTAT DES PILES

Une fois le contrôle des cartes terminé, l'écran de commande affiche l'état des piles et le nombre de vues restant à prendre.

Affichage	Signification
L'indicateur  s'allume et s'éteint automatiquement.	Les piles sont suffisamment chargées pour pouvoir prendre des photos.
L'indicateur  clignote, tous les autres indicateurs de l'écran de commande apparaissent normalement.	Les piles sont faibles et doivent être remplacées.
L'indicateur  clignote, tous les autres indicateurs de l'écran de commande s'éteignent.	Les piles sont vides et doivent être immédiatement remplacées.

### Remarque:



- ◆ Pour les voyages d'une certaine durée ou la prise de vues par temps froid, prévoir des piles de recharge ou utiliser des piles hydrure-nickel.

### <A vérifier>

- ◆ Lorsque l'appareil photo reste plus de trois minutes inactif, l'alimentation est automatiquement coupée afin d'économiser les piles. (La durée est réglable avec le logiciel de service.)
- ◆ Pour le remettre en marche, fermer le capot de protection de l'objectif et le rouvrir ou enfoncer le déclencheur jusqu'à mi-course.

## COMPROBACION DE LAS PILAS

Al terminar la comprobación de la tarjeta, aparecerán en el panel de control la carga restante de las pilas y el número de fotografías restantes.

Indicación	Significado
 se enciende y se apaga automáticamente.	Las pilas están correctas. Usted puede fotografiar.
 parpadea y otros indicadores en el panel de control son normalmente indicados.	La carga de las pilas es insuficiente y es necesario reemplazarlas.
 parpadea y otros indicadores en el panel de control se borran.	Las pilas están agotadas y deben ser inmediatamente reemplazadas.

### Nota:

- ◆ Mantenga las pilas nuevas a mano para tomar fotografías en ocasiones especiales, durante un viaje o en lugares fríos. O emplee pilas de hidruro de níquel.

### <Asegúrese>

- ◆ Si usted no opera la cámara durante tres minutos, la función de ahorro de energía se activará y la alimentación se desconecta automáticamente. (Ajuste de tiempo con el software utilitario)
- ◆ Conéctela otra vez y abra el cubreobjetivo o presione el botón de disparo del obturador hasta mitad de recorrido.

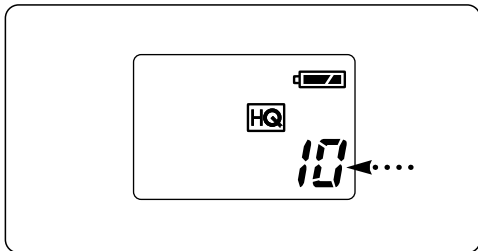

## E

### CHECKING THE NUMBER OF REMAINING PICTURES

When you turn on the power, the number of remaining pictures is shown on the control panel.

- When the number reaches 0, the camera emits a beep sound and the Condition indicator LED blinks every time the lens barrier is opened.
- The number of remaining pictures varies depending on the selected resolution setting.
- Because the amount of data used varies depending on the subject, more pictures than the number shown may be photographed.
- HQ is initially set to 1. HQ1 or 2 can only be selected from a personal computer using the utility software. Refer to the utility software's online manual for details.

**F**

## VÉRIFICATION DU NOMBRE DE VUES RESTANTES

Lorsque l'appareil est mis en marche, l'écran de commande affiche automatiquement le nombre de vues restant à prendre.

- Lorsqu'il ne reste plus de vues à prendre (affichage sur 0), l'appareil photo émet un signal sonore prolongé à chaque fois que l'on ouvre le capot de protection de l'objectif et l'indicateur d'état clignote.
- Le nombre de vues restant à prendre est fonction de la résolution choisie.
- La quantité de données nécessaire variant avec le sujet, le nombre de vues encore disponibles peut être supérieur à celui qui est affiché.
- La résolution est réglée à l'origine sur HQ1. Le choix de la résolution, HQ1 ou HQ2, ne peut être opéré qu'à partir d'un micro-ordinateur en utilisant le logiciel de service. Pour des informations plus détaillées à ce sujet, se reporter au mode d'emploi en ligne du logiciel d'application.

**S**

## COMPROBACION DEL NUMERO DE FOTOGRAFIAS RESTANTES

Cuando conecta la alimentación aparecerá en el panel de control el número de fotografías restantes.

- Cuando el número llega a 0, la cámara emite un pitido y el LED indicador de estado se enciende cada vez que se abre el cubreobjetivo.
- El número de fotografías restantes varía dependiendo del ajuste de resolución seleccionado.
- Como la cantidad de datos usados varía dependiendo del sujeto, es posible que se puedan tomar más fotografías que el número mostrado.
- La HQ inicialmente ajustada en 1. HQ1 o 2 sólo pueden ser seleccionadas en un computador personal empleando el software utilitario. Por detalles refiérase al manual en línea del software de aplicación.

## The Minimum Number of Storable Pictures

### D-320L

Resolution		Memory capacity				
		2MB Card	4MB	8MB		
Selectable from camera	SQ			30	60	120
	HQ	Selectable from PC	1	10	20	40
			2	4	8	16

### D-220L

Resolution		Memory capacity				
		2MB Card	4MB	8MB		
Selectable from camera	SQ			80	160	320
	HQ	Selectable from PC	1	20	40	80
			2	8	16	32

- SQ images have fewer pixels than HQ1 and 2 images, while HQ1 and 2 images have the same number of pixels. HQ1 uses higher compression allowing for smaller file sizes and more images to be stored. HQ2 uses lower compression allowing for better image quality. (See P. 86 for the number of pixels.)

#### Note:

- ◆ The number of remaining pictures may not be reduced every time a picture is taken, or increased when a picture is erased.



**F****Nombre minimum de vues restantes****D-320L**

Résolution		Capacité de mémoire				
		2 Mo	4 Mo	8 Mo		
Réglable depuis l'appareil photo	Résolution standard SQ		30	60	120	
	HQ	Réglable depuis le PC	1	10	20	40
			2	4	8	16

**D-220L**

Résolution		Capacité de mémoire				
		2 Mo	4 Mo	8 Mo		
Réglable depuis l'appareil photo	Résolution standard SQ		80	160	320	
	HQ	Réglable depuis le PC	1	20	40	80
			2	8	16	32

- Les images SQ ont moins de pixels que les images HQ1 ou HQ2, alors que les images HQ1 et HQ2 ont le même nombre de pixels. HQ1 utilise un taux de compression plus élevé permettant des tailles de fichiers plus petites et de mémoriser plus d'images. HQ2 utilise un taux de compression plus faible permettant une meilleure qualité d'image. (Voir p. 87 pour le nombre de pixels.)

**Remarque:**

- Le nombre de vues restantes ne diminue pas obligatoirement après chaque prise de vues et n'augmente pas automatiquement après effacement d'une image.

**S****Número mínimo de fotografías restantes****D-320L**

Résolution		Capacité de mémoire		Tarjeta de 2MB	4MB	8MB
		SQ		30	60	120
Seleccionable en la cámara	HQ	Seleccionable en el PC	1	10	20	40
			2	4	8	16

**D-220L**

Résolution		Capacité de mémoire		Tarjeta de 2MB	4MB	8MB
		SQ		80	160	320
Seleccionable en la cámara	HQ	Seleccionable en el PC	1	20	40	80
			2	8	16	32

- Las imágenes SQ tienen menos pixels que las imágenes HQ1 y 2, y las imágenes HQ1 y 2 tienen el mismo número de pixels. HQ1 emplea una compresión mayor permitiendo archivos más pequeños y más imágenes almacenadas. HQ2 emplea menos compresión permitiendo mejor calidad de imagen. (Por el número de pixels ver P. 87).

**Nota:**

- El número de fotografías restantes puede no reducirse cada vez que se toma una fotografía, ni aumentar cuando se borra una fotografía.

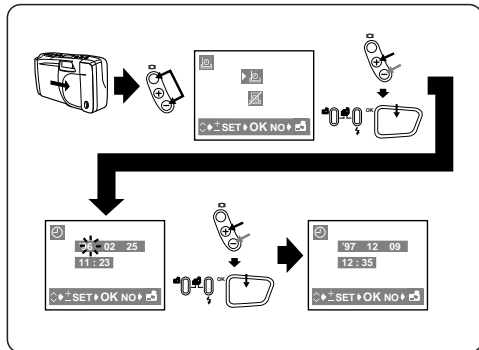

## E

### ADJUSTING THE DATE AND TIME

When adjusting from the camera.

#### Operate with the lens barrier closed

- 1 Press the Previous (-) button and the LCD monitor ON/OFF button at the same time to turn on the monitor.
- 2 The screen is set to the Date-Print selection mode. Decide whether to print the date with the Previous (-)/Next (+) button, then press the OK (shutter) button.
  - Press the Erase mode button to cancel the mode.
  - Date-Print is possible only when printing directly from the exclusive P-300U printer.
- 3 Enter the number for the year with the Previous (-)/Next (+) button, then press the OK (shutter) button. When the minutes have been entered, press the OK button to complete the date setting.

#### Note:

- ◆ Be sure to set the date, regardless of whether or not the date is to be printed.
- ◆ The adjusted date is canceled when the camera is left without batteries for more than 30 minutes. In such a case, adjust the date again.

**F****RÉGLAGE DE L'HEURE ET DE LA DATE****Réglage à partir de l'appareil photo**

**Pour effectuer ce réglage, fermer le capot de protection de l'objectif.**

- 1 Pour allumer l'écran, appuyer simultanément sur la touche de retour en arrière (–) et sur la touche de marche/arrêt de l'écran ACL.
- 2 L'écran est alors réglé sur la sélection d'impression de la date. Activer ou désactiver la sélection d'impression de la date à l'aide de la touche de retour en arrière (–) et d'avance (+), puis appuyer sur la touche OK (déclencheur).
  - Pour annuler ce mode de fonctionnement, appuyer sur la touche d'effacement.
  - L'impression de la date n'est possible que directement, à partir de l'imprimante spéciale P-300U.
- 3 Indiquer l'année à l'aide de la touche de retour en arrière (–) et d'avance (+), puis appuyer sur la touche OK (déclencheur). Après avoir indiqué les minutes, appuyer sur la touche OK pour clore l'opération d'entrée de la date.

**Remarque:**

- ◆ Veiller à entrer la date, même si elle n'est pas destinée à être imprimée.
- ◆ Si l'appareil photo est laissé pendant plus de 30 minutes sans piles, la date indiquée sera effacée. Régler de nouveau la date au moment de réutiliser l'appareil.

**S****AJUSTE DE LA FECHA Y DE LA HORA****Para ajustarlas en la cámara.**

**Efectúe la operación con el cubreobjetivo cerrado.**

- 1 Presione el botón previa (–) conjuntamente con el botón ON/OFF del monitor LCD para activar el monitor.
- 2 La indicación mostrada es el modo de selección de impresión de fecha. Seleccione la impresión de fecha con el botón previa (–), próxima (+) y presione el botón OK (obturador).
  - Presione el botón de modo de borrado para desactivar el modo.
  - La impresión de datos es posible sólo cuando se imprimen directamente en el impresor exclusivo P-300U.
- 3 Ingrese el número del año con el botón previa (–)/próxima (+) y luego presione el botón OK (obturador). Después de ingresar los minutos, presione el botón OK para completar el ajuste de la fecha.

**Nota:**

- ◆ Asegúrese de ajustar la fecha independientemente de que desee imprimirla o no.
- ◆ La fecha ajustada es cancelada cuando se deja la cámara sin pilas durante más de 30 minutos. En tal caso, ajuste la fecha otra vez.

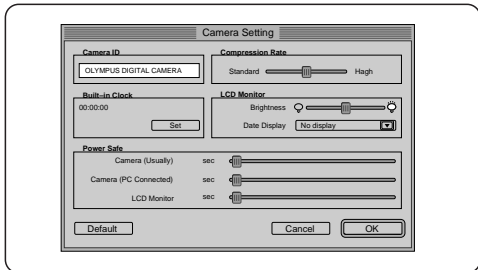
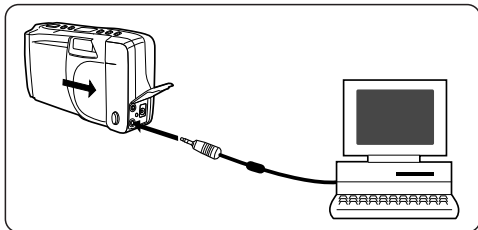

## E

### When using the utility software.

- 1 Connect the camera to a personal computer. (p. 142)
- 2 Start up the utility software.
- 3 Once the program has been loaded, select "Camera Setting" from the menu bar. The camera settings window appears.
- 4 Set the date and time as indicated in the camera settings window.
- 5 Set compression and resolution HQ1 or HQ2 in the camera settings window.
- 6 Set auto power OFF for the camera in the camera settings window.
- 7 Set the LCD monitor brightness in the camera settings window. (For exact information on how to use the utility software, refer to the online manual provided with the software.)

#### Note:

- ◆ We recommend that you check the date and time before taking important pictures.

## F

### Réglage de la date à partir du logiciel d'application

- 1 Raccorder l'appareil photo à un micro-ordinateur (p. 143)
- 2 Lancer le logiciel d'application.
- 3 Une fois le programme chargé, sélectionner l'option "Camera Setting" dans la barre de menu. La fenêtre de réglage de l'appareil photo apparaît.
- 4 Entrer la date et l'heure en fonction des indications figurant dans la fenêtre de réglage.
- 5 Régler la compression et la résolution HQ1 ou HQ2 dans la fenêtre de réglage de l'appareil photo.
- 6 Régler l'alimentation automatique sur OFF pour l'appareil dans la fenêtre de réglage de l'appareil photo.
- 7 Régler la luminosité de l'écran ACL dans la fenêtre de réglage de l'appareil photo. (Pour des informations précises sur la façon d'utiliser le logiciel d'application, se référer au manuel en ligne fourni avec le logiciel.)

#### Remarque:

- ◆ Nous vous conseillons de vérifier l'exactitude de la date et de l'heure si ces informations sont importantes pour l'utilisateur au moment de la prise de vues.

## S

### Cuando emplea el software del disco flexible.

- 1 Conecte la cámara a un computador personal. (p. 143).
- 2 Cargue el programa de software.
- 3 Una vez cargado el programa, seleccione "Camera Setting" en la barra de menú. Aparecerá la ventana de ajustes de la cámara.
- 4 Ajuste la fecha y la hora como se indica en la ventana de ajustes de la cámara.
- 5 Ajuste la compresión y resolución HQ1 o HQ2 en la ventana de ajustes de la cámara.
- 6 Ajuste la alimentación automática de la cámara en OFF en la ventana de ajustes de la cámara.
- 7 Ajuste el brillo del monitor LCD en la ventana de ajustes de la cámara. (Para la información exacta sobre cómo emplear el software utilitario, refiérase al manual en pantalla suministrado con el software.)

#### Nota:

- ◆ Nosotros le recomendamos que verifique la fecha y la hora antes de tomar fotografías importantes.

# E TAKING PICTURES

## POINTS TO REMEMBER

Hold the camera firmly with both hands while keeping your elbows at your sides to prevent the camera from shaking.

When holding the camera vertically, hold the camera with its flash positioned at the top.

**1** Correct.

**2** Correct.

**3** Incorrect.

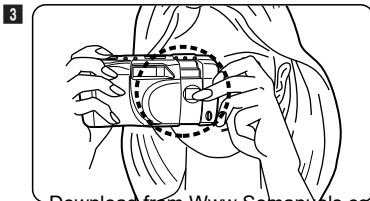
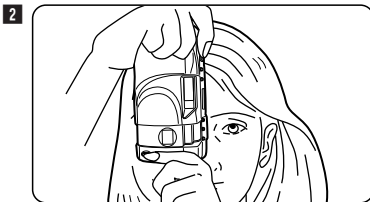
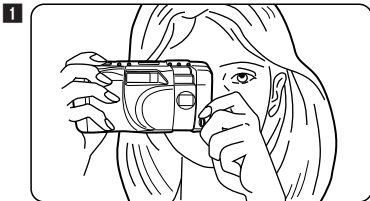

**Note:**

- ◆ Keep your fingers and the strap away from the lens and flash.

## F PRISE DE VUES

### GÉNÉRALITÉS

Tenir l'appareil photo à deux mains et appuyer les coudes le long du corps pour éviter de bouger.

Pour les prises de vues en format vertical, tenir l'appareil photo avec le flash vers le haut.

- 1 **Manière correcte de tenir l'appareil pour la prise de vues en format horizontal**
- 2 **Manière correcte de tenir l'appareil pour la prise de vues en format vertical**
- 3 **Manière incorrecte de tenir l'appareil**

#### Remarque:

- ◆ **Ne pas recouvrir l'objectif ni le flash avec les doigts ou la bandoulière.**

## S TOMA DE FOTOGRAFIAS

### PUNTOS A RECORDAR

Sostenga la cámara firmemente con ambas manos conservando los codos a los lados del cuerpo para evitar los movimientos. Para sostener la cámara verticalmente el flash debe estar apuntando hacia arriba.

- 1 **Correcto.**
- 2 **Correcto.**
- 3 **Incorrecto.**

#### Nota:

- ◆ **Mantenga los dedos y la correa lejos del objetivo y del flash.**

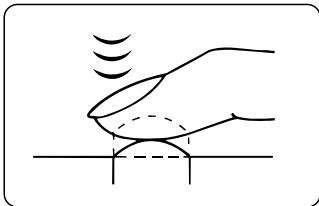
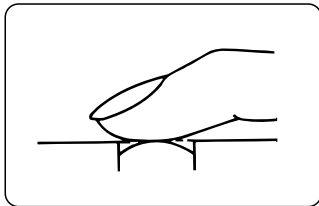
**1****2****E****Proper Shutter Release**

- 1** Depress the Shutter release button halfway.
  - The Condition indicator LED next to the viewfinder lights.
  - The exposure will be locked.
  - The focus will be adjusted.
- 2** Depress the Shutter release button fully to release the shutter and take the picture.
  - The camera emits a beep sound when the shutter is released.
  - The Writing indicator on the control panel blinks, and the Condition indicator LED next to the viewfinder blinks.

**Note:**

- ◆ Press the Shutter release button gently using the ball of your finger.
- ◆ Avoid shaking the camera when pressing the Shutter release button to prevent blurry pictures.



## F

### Déclenchement correct

- 1 Enfoncer le déclencheur jusqu'à mi-course.
  - L'indicateur d'état situé près du viseur s'allume.
  - L'exposition est mémorisée.
  - La distance est réglée.
  
- 2 Pour prendre la photo, appuyer à fond sur le déclencheur.
  - Après le déclenchement, l'appareil photo émet un signal sonore.
  - L'indicateur d'écriture de l'écran de commande et l'indicateur d'état situé près du viseur clignotent.

#### Remarque:

- ◆ Presser le déclencheur doucement et sans à-coups, du bout du doigt.
- ◆ Pour éviter les bougés et les images floues, ne pas bouger l'appareil photo au moment de déclencher.

## S

### Disparo correcto del obturador

- 1 Presione el botón de disparo del obturador hasta mitad de recorrido.
  - Se enciende la LED indicador de estado próxima al visor.
  - Se bloquea la exposición.
  - Se ajusta el enfoque.
  
- 2 Presione a fondo el botón de disparo del obturador para tomar la fotografía.
  - La cámara emite un pitido cuando se dispara el obturador.
  - El indicador de escritura en el panel de control parpadea y la LED indicador de estado próxima al visor parpadea.

#### Nota:

- ◆ Presione el botón disparador del obturador gentilmente empleando la yema del dedo.
- ◆ Evite mover la cámara cuando presiona el botón de disparo del obturador para evitar fotografías desenfocadas.

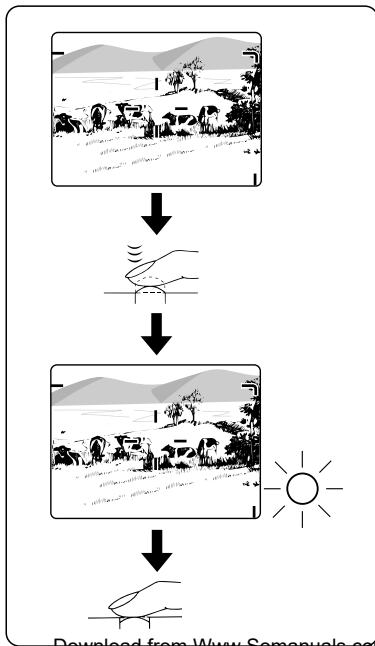

## E

### TAKING PICTURES

#### Taking pictures using the optical viewfinder

- 1 Compose the picture using the optical viewfinder.
  - 2 Depress the Shutter release button halfway. The Condition indicator LED lights.
  - 3 Depress the Shutter release button fully to take the picture.
  - 4 The camera emits two short beeps to indicate that the shot has been taken.
  - 5 When the Writing indicator on the control panel and the Condition indicator LED stop blinking, the camera is ready to take the next picture. (The writing indicator will disappear after about 7 seconds on the D-320L and after about 5 seconds on the D-220L.)
- Close-up correction (p. 106).



#### Caution:

- ◆ NEVER open the card cover, eject the card, remove the batteries, or pull the plug while the Writing indicator is blinking.

**F****PRISE DE VUES****Prise de vues à l'aide du viseur optique**

- 1** Composer la photo en utilisant le viseur optique.
  - 2** Appuyer sur le déclencheur jusqu'à mi-course. L'indicateur d'état s'allume lorsque le réglage de la distance a été mémorisé.
  - 3** Pour prendre la photo, appuyer à fond sur le déclencheur.
  - 4** L'appareil émet deux brefs signaux sonores pour indiquer que la photo a été prise.
  - 5** L'appareil est prêt à prendre la vue suivante dès que l'indicateur d'écriture de l'écran de commande ou le témoin vert situé près du viseur cessent de clignoter. (L'indicateur d'écriture disparaît au bout de 7 secondes environ (D-320L), ou de 5 secondes (D-220L).
- Repère de correction de cadrage en gros plan (p. 107)

**Attention:**

- ◆ **Ne jamais ouvrir le couvercle de logement des cartes, éjecter la carte, extraire les piles ou retirer la fiche de secteur pendant que l'indicateur d'écriture clignote, ce qui risquerait d'effacer les données contenues sur la carte.**

**S****TOMA DE FOTOGRAFÍAS****Toma de fotografías empleando el visor óptico**

- 1** Componga la imagen empleando el visor óptico.
  - 2** Presione el botón de disparo del obturador hasta mitad de recorrido. La LED indicador de estado se enciende y se bloquea el enfoque.
  - 3** Presione a fondo el botón de disparo del obturador para tomar la fotografía.
  - 4** La cámara emitirá dos pitidos cortos indicando que ha tomado la fotografía.
  - 5** Cuando el indicador de escritura en el panel de control y la LED indicador de estado paran de parpadear, la cámara está lista para tomar la próxima fotografía. (El indicador de escritura desaparecerá después de 7 segundos aproximadamente en la D-320L y después de aproximadamente 5 segundos en la D-220L.)
- Corrección de primer plano (p. 107).

**¡Precaución!**

- ◆ **NUNCA abra la cubierta de la tarjeta, eyecte las pilas/tarjeta, ni desenchufe mientras el indicador de escritura está parpadeando.**

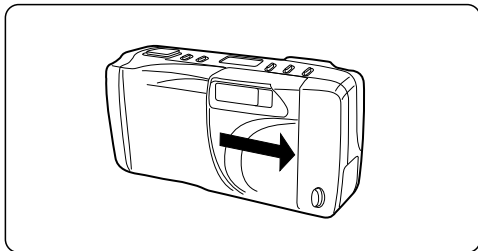

## E

- 6 When you close the lens barrier, all control panel indications disappear and the power turns off.
- Even after turning off the power or replacing the batteries, pictures remain stored in the memory.
  - Whenever the Writing indicator blinks, it means that the camera is still processing the image. If you press the Shutter release button while the indicator is blinking, the shutter will not release.

### Note:

- ◆ When the camera is being operated on battery power and the batteries are running low, the camera may emit several short beeps and blink the number of remaining pictures on the control panel after you take a shot. If this happens, the picture you have just taken will not turn out properly. Replace the batteries and take the picture again.
- ◆ The image size of a print is bigger than what you see in the viewfinder or on the LCD monitor.

## F

- 6** Lorsque vous refermez le capot de protection de l'objectif, tous les indicateurs disparaissent de l'écran de commande et l'appareil photo est mis hors tension.
- Les photos prises sont sauvegardées dans la mémoire, même après la mise hors tension de l'appareil ou le remplacement des piles.
  - Pendant la prise de vues, l'indicateur d'écriture clignote. Si l'on appuie sur le déclencheur durant cette phase, la photo ne pourra pas être prise.

### Remarque:

- ◆ Si l'appareil photo fonctionne sur piles et que les piles faiblissent, il émet après la prise de vues plusieurs signaux sonores brefs, tandis que le compteur d'images de l'écran de commande clignote. Ceci indique que la dernière prise de vues n'a pas pu être traitée correctement. Changez les piles et refaites la prise de vues.
- ◆ L'image imprimée est plus grande que celle qui apparaît sur l'écran ACL.

## S

- 6** Cuando cierre el cubreobjetivo, desaparecerán todas las indicaciones del panel de control y se desconectará la alimentación.
- Aunque haya desconectado la alimentación o reemplazado las pilas, las imágenes permanecen almacenadas en memoria.
  - El indicador de escritura parpadeante significa que la cámara está procesando la imagen. Si usted presiona el botón de disparo del obturador mientras el indicador está parpadeando, el obturador no se disparará.

### Nota:

- ◆ Cuando la cámara está siendo operada con alimentación de pilas y éstas están casi descargadas, la cámara puede emitir varios pitidos cortos y el número de fotografías restantes parpadea en el panel de control después de que usted toma una fotografía. En caso de que ocurra esto, la fotografía que usted ha tomado no será correctamente procesada. Reemplace las pilas y tome la fotografía otra vez.
- ◆ El tamaño de imagen de una impresión es mayor que el que usted puede ver en el visor o en el monitor LCD.

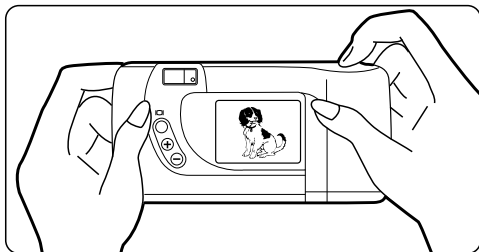
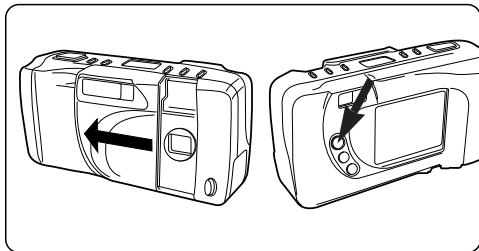

## E

### Taking pictures using the LCD monitor

- 1 Open the lens barrier. Press and hold the LCD monitor ON/OFF button to turn on the LCD monitor.
  - Press the button again to turn off the monitor.
- 2 Aim the camera by looking at the subject through the LCD monitor.

#### Note:

- ◆ Pictures that appear on the LCD monitor are for composition purposes only — regardless of whether it is used as a viewfinder or a display monitor. They do not show such information as focus or exposure. If you need to know this information, check your computer's display.
- ◆ Although it is possible to take pictures using the LCD monitor as a viewfinder, it is recommended to use the optical viewfinder to minimize camera movement. It also consumes less battery power.
- ◆ With D-320L, the recording process takes longer when the LCD monitor is used as a viewfinder.

#### <Make sure>

- ◆ Take the picture in the same way as you would when using the optical viewfinder. (p. 74)

## F

### Prise de vues à l'aide de l'écran ACL

- 1 Ouvrir le capot de protection de l'objectif. Pour mettre l'écran ACL en marche, appuyer sur la touche de marche/arrêt et la maintenir enfoncée.
  - Pour éteindre, appuyer de nouveau sur cette même touche.
- 2 Diriger l'appareil photo sur le sujet en s'aidant de l'écran ACL.

#### Remarque:

- ◆ Les données images apparaissant sur l'écran ACL (que celui-ci fasse fonction de viseur ou d'écran de contrôle) peuvent uniquement servir à la composition de l'image. Ces données ne fournissent aucune information comme la mise au point ou l'exposition. Pour obtenir ce type d'information, se reporter le cas échéant à l'écran de l'ordinateur.
- ◆ Bien que l'écran ACL puisse faire fonction de viseur, il est cependant préférable d'utiliser pour cela le viseur optique afin d'éviter de trembler. Le viseur optique consomme par ailleurs une moindre quantité de l'énergie fournie par les piles.
- ◆ Avec le modèle D-320L, le processus de prise de vues dure plus longtemps lorsque l'on utilise l'écran ACL comme viseur.

#### <A vérifier>

- ◆ Prendre la photo de la même manière que pour la prise de vues avec le viseur optique. (p. 75)

## S

### Toma de fotografías empleando el monitor LCD

- 1 Abra el cubreobjetivo y mantenga presionado el botón ON/OFF del monitor LCD para activar el monitor LCD.
  - Presione el botón otra vez para desactivar el monitor.
- 2 Apunte la cámara mirando al sujeto en el monitor LCD.

#### Nota:

- ◆ Las imágenes que aparecen en el monitor LCD son para composición solamente, independientemente de que el mismo sea usado como visor o como monitor de indicación. La indicación no muestra información de enfoque o de exposición. Si usted desea ver esta información, mire la pantalla del computador.
- ◆ Aunque es posible tomar fotografías empleando el monitor LCD como visor, se recomienda emplear el visor óptico para menor movimiento. El mismo consume menos energía de las pilas.
- ◆ Con la D-320L el proceso de grabación tarda más tiempo cuando se emplea el monitor LCD como visor.

#### <Asegúrese>

- ◆ Tome la fotografía de la misma manera que lo haría empleando el visor óptico. (p. 75)



Autofocus marks  
Repères d'autofocus  
Marcas de enfoque automático

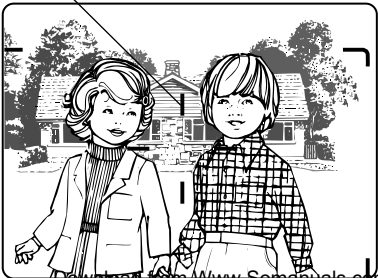

## E

### USING THE FOCUS LOCK

If your main subject is not within the autofocus marks, use the procedure below to obtain focus. This is called focus lock.

- 1 Position your subject within the autofocus marks and press the Shutter release button halfway.
- When the focus is locked, the exposure is also locked (AE lock).

#### <Make sure>

▶ The Condition indicator LED next to the viewfinder lights.

- 2 Reposition your subjects in the picture frame while keeping the Shutter release button depressed halfway. Then press the Shutter release button fully.



## F

### MÉMORISATION DE LA MISE AU POINT

Si le sujet principal ne se trouve pas entre les repères de mise au point automatique, suivre la procédure ci-dessous pour effectuer la mise au point (mémorisation de la mise au point).

- 1 Positionner le sujet entre les repères de mise au point automatique et appuyer sur le déclencheur jusqu'à mi-course.
- Avec la mémorisation de la mise au point intervient également celle de l'exposition (mémorisation de l'exposition (AE)).

#### <A vérifier>

▶ L'indicateur d'état situé près du viseur s'allume.

- 2 Recadrer l'image tout en maintenant le déclencheur enfoncé jusqu'à mi-course et appuyer complètement sur le déclencheur pour prendre la photo.

## S

### USO DEL BLOQUEO DE ENFOQUE

Si el sujeto principal no está dentro de las marcas de enfoque automático, emplee el procedimiento a continuación para enfocar. Este es denominado bloqueo de enfoque.

- 1 Posicione el sujeto dentro de las marcas de enfoque automático y presione el botón de disparo del obturador hasta mitad de recorrido.
- Al bloquearse el enfoque también se bloqueará la exposición (bloqueo AE).

#### <Asegúrese>

▶ Se enciende la LED indicador de estado próxima al visor.

- 2 Reposicione los sujetos en el marco de la fotografía mientras mantiene el botón de disparo del obturador presionado hasta mitad de recorrido. Luego presione a fondo el botón de disparo del obturador.

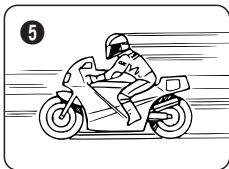
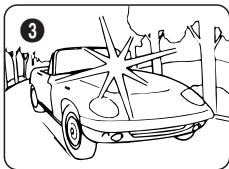
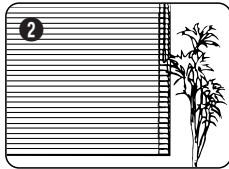
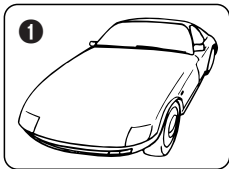

## E

### AUTOFOCUS

Although the autofocus can lock on virtually any subject, there are certain conditions, such as ① ~ ③ shown below, where it may not be possible to obtain the correct focus. In the situations shown below in ④ ~ ⑤, autofocus may not lock on the correct subject even though the Condition indicator LED lights and the shutter releases.

#### ① Subjects with low contrast

- Use the focus lock by first focusing on something at the same distance as the subject you wish to take a picture of, and then aim at the subject.

#### ② Subjects that do not contain vertical lines

- Use the focus lock first while holding the camera vertically. Then switch the camera to the horizontal position to take the photograph.

#### ③ Subjects in excessively bright light

- Use the focus lock by first focusing on something at the same distance as the subject you wish to take a picture of, and then aim at the subject.

#### ④ Two subjects at different distances

- When the subject looks out of focus even though the Condition indicator LED lights, focus on another subject at the desired camera-to-subject distance first. Then recompose the frame to take the picture.

#### ⑤ High-speed subjects at close range

- Focus on another subject at the desired camera-to-subject distance first. Then recompose the frame to take the picture.

## AUTOFOCUS

Bien que l'autofocus permette de mémoriser la mise au point de la quasi-totalité des sujets, il existe certaines situations, comme le montrent les exemples ❶ à ❸, dans lesquelles on ne parvient pas à obtenir une mise au point correcte. Dans les cas ❶ à ❷, l'autofocus risque de ne pas mémoriser la mise au point sur le sujet désiré, même si l'indicateur d'état s'allume et que l'obturateur se déclenche.

### ❶ Sujets insuffisamment contrastés

- Effectuer dans ce cas la mise au point sur un élément plus contrasté que le sujet et se trouvant à la même distance, mémoriser le réglage de la distance (mémorisation de la mise au point), puis recadrer l'image.

### ❷ Sujets dépourvus de lignes verticales

- Utiliser tout d'abord la mémorisation de la mise au point en tenant l'appareil à la verticale, puis ramener l'appareil en position horizontale pour prendre la photo.

### ❸ Sujets placés sous un éclairage intense

- Effectuer dans ce cas la mise au point sur un élément plus contrasté que le sujet et se trouvant à la même distance, mémoriser le réglage de la distance (mémorisation de la mise au point), puis recadrer l'image.

### ❹ Deux sujets placés à des distances différentes

- Lorsque le sujet n'apparaît pas net bien que l'indicateur d'état s'allume, faire tout d'abord la mise au point sur un autre élément placé à la même distance, puis revenir sur le sujet principal pour recadrer l'image.

### ❺ Sujets très rapprochés se déplaçant rapidement

- Faire tout d'abord la mise au point sur un autre élément placé à la distance appareil-sujet désirée, puis revenir sur le sujet principal pour recadrer l'image.

## ENFOQUE AUTOMATICO

Aunque el enfoque automático puede bloquearse sobre cualquier sujeto, hay ciertas condiciones tales como las mostradas abajo de ❶ a ❸ en las que no es posible el enfoque correcto. En las situaciones de ❹ a ❺ mostradas abajo, el enfoque automático puede no bloquearse sobre el sujeto correcto aunque se encienda la LED indicador de estado y se dispare el obturador.

### ❶ Sujetos con poco contraste

- Emplee el bloqueo de enfoque enfocando primero algo que esté a la misma distancia que el sujeto que usted desea fotografiar, y luego apunte hacia el sujeto.

### ❷ Sujetos que no tienen líneas verticales

- Emplee primero el bloqueo de enfoque sosteniendo la cámara verticalmente. Luego coloque la cámara en posición horizontal para tomar la fotografía.

### ❸ Sujetos con iluminación excesivamente brillante

- Emplee el bloqueo de enfoque enfocando primero algo que esté a la misma distancia que el sujeto que desea fotografiar y luego apunte hacia el sujeto.

### ❹ Dos sujetos a distancias diferentes

- Cuando el sujeto aparece desenfocado aunque se encienda la LED indicador de estado, primero enfoque otro sujeto a la distancia cámara - sujeto deseada. Luego recomponga el encuadre para tomar la fotografía.

### ❺ Sujetos a alta velocidad y a corta distancia

- Primero enfoque otro sujeto a la distancia cámara-sujeto deseada. Luego recomponga el encuadre para tomar la fotografía.

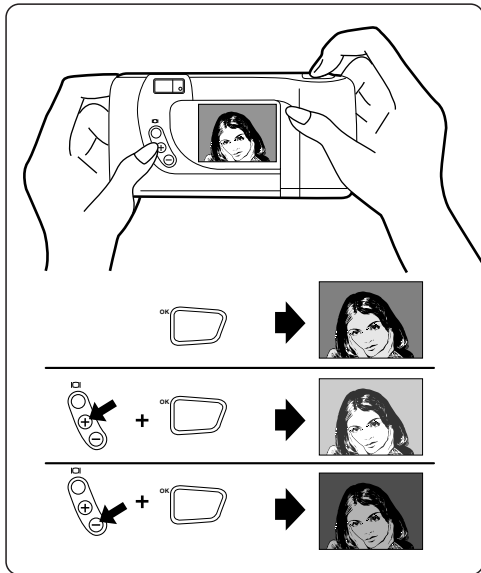

## E

### EXPOSURE COMPENSATION

#### Exposure is manually adjustable.

In addition to automatic exposure, you can also adjust it manually by +/- 1. Adjust +1 when the subject is mostly light. Adjust - 1 when the subject is mostly dark.

#### How to adjust:

- 1 The +/- 1 adjustment is locked when the Shutter release button is pressed halfway along with the Next (+) or Previous (-) button.
  - The adjustment is locked even after you release the Next (+) or Previous (-) button.
- 2 The adjustment is complete when the Shutter release button is pressed all the way.
  - After taking the picture, the adjustment is returned to +/- 0.

#### Note:

- ◆ Exposure compensation is not available when shooting with the Function card mode.
- ◆ Although the brightness of the LCD monitor can be changed with the exposure compensation, it may not appear to change when the subject is mostly dark. In such a case, display the recorded picture on the monitor to check its brightness.
- ◆ The exposure compensation may not work properly when shooting with the flash.

## RÉGLAGE DE L'EXPOSITION

### L'exposition peut être corrigée manuellement.

En plus du réglage automatique de l'exposition, il est possible de procéder à des corrections en utilisant le réglage +/-1. Si le sujet est essentiellement clair, régler sur +1, s'il est principalement sombre, régler sur -1.

#### Corrections:

- 1 Pour mémoriser les corrections, enfoncer le déclencheur jusqu'à mi-course et appuyer simultanément sur la touche d'avance (+) ou de retour en arrière (-).
- La correction reste également mémorisée après que l'on a relâché la touche d'avance (+) ou de retour en arrière (-).
- 2 La correction devient effective lorsque l'on appuie à fond sur le déclencheur.
- Après la prise de vue, la correction revient automatiquement sur +/-0.

#### Remarque:

- ◆ La correction d'exposition ne fonctionne pas lorsque les prises de vues sont effectuées avec les cartes avec fonctions.
- ◆ Bien que la correction d'exposition puisse altérer la luminosité de l'écran ACL, il est possible que les objets principalement sombres y apparaissent inchangés. Afficher alors sur l'écran la photo prise pour en vérifier la luminosité.
- ◆ Il est possible que la correction d'exposition ne fonctionne pas efficacement lors des prises de vues au flash.

## CONTROL DE EXPOSICION

### La exposición puede ser ajustada manualmente.

Además de la exposición automática usted también puede ajustarla manualmente por medio de +/- 1. Ajuste +1 cuando el sujeto sea blanco en su mayor parte. Ajuste -1 cuando el sujeto sea negro en su mayor parte.

#### Método para ajustar:

- 1 El ajuste +/- queda bloqueado cuando presiona hasta mitad de recorrido el botón de disparo del obturador conjuntamente con el botón próxima (+) o el botón previa (-).
- El ajuste es bloqueado inclusive después de desactivar el botón próxima (+) o anterior (-).
- 2 El ajuste queda completado cuando se presiona a fondo el botón de disparo del obturador.
- Después de fotografiar, el ajuste regresa a +/- 0.

#### Nota:

- ◆ El control de exposición no está disponible cuando se fotografía con el modo de tarjeta de función.
- ◆ Aunque el brillo del monitor LCD puede ser cambiado con el control de exposición, es posible que no parezca cambiar cuando la mayor parte del sujeto está en la oscuridad. En tal caso, llame al monitor la imagen grabada para comprobar el brillo.
- ◆ El control de exposición puede no funcionar correctamente cuando se filma con flash.

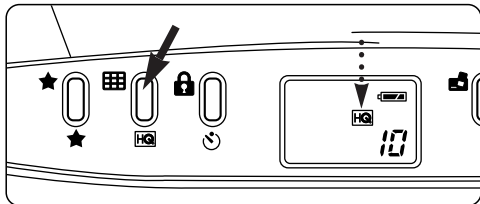

## E

### SELECTING THE RESOLUTION

You can select the High Quality modes 1/2 or the Standard Quality mode.

- Press the Resolution selection button to choose the mode.
- The High Quality 1/2 modes can be selected only from a PC. Refer to the utility software's online manual for details.

#### When using the High Quality mode

(**HQ** is indicated on the control panel.)

1024 x 768 pixels (D-320L)

640 x 480 pixels (D-220L)

#### When using the Standard Quality mode

(No indication on the control panel.)

640 x 480 pixels (D-320L)

320 x 240 pixels (D-220L)

#### Note:

- ◆ The selected resolution remains even after the camera is switched off.
- ◆ The number of remaining pictures varies according to the resolution mode. In the Standard Quality mode, three times as many pictures can be taken as in the High Quality mode (four times as many with the D-220L). Also, the number of remaining pictures varies in the High Quality modes 1/2. (p. 64)

## CHOIX DE LA RÉOLUTION

Cet appareil photo possède deux niveaux de résolution: les modes haute qualité HQ1 et HQ2, ainsi que le mode qualité standard (SQ).

- Appuyer sur la touche de sélection de la résolution pour choisir le mode désiré.
- Les niveaux de résolution élevés peuvent être uniquement sélectionnés à partir d'un PC. Pour avoir davantage d'informations, se reporter ici au mode d'emploi en ligne du logiciel d'application.

### Haute résolution d'image

(L'écran de commande affiche l'indication **HQ**).

1.024 x 768 pixels (D-320L)

640 x 480 pixels (D-220L)

### Résolution standard

(Pas d'affichage sur l'écran de commande)

640 x 480 pixels (D-320L)

320 x 240 pixels (D-220L)

### Remarque:

- ◆ La résolution choisie reste la même lorsque l'appareil est mis hors tension. Elle revient toutefois au mode initial au moment où les piles sont remplacées.
- ◆ Le nombre de vues restantes varie en fonction de la résolution choisie. Le mode qualité standard permet de prendre trois fois plus de vues que le mode haute qualité (quatre fois plus avec le D-220L). Le nombre de vues restantes est également différent dans les deux modes haute qualité HQ1 et HQ2. (p. 65)

## SELECCION DE LA RESOLUCION

Usted puede seleccionar los modos de alta calidad 1/2 o el modo de calidad estándar.

- Presione el botón selector de resolución para seleccionar el modo.
- Los modos de alta calidad 1/2 pueden ser seleccionados sólo desde un PC. Por detalles refiérase al manual en línea del software de aplicación.

### Cuando emplea el modo de alta calidad:

(**HQ** aparece indicado en el panel de control).

1.024 x 768 pixels (D-320L)

640 x 480 pixels (D-220L)

### Cuando emplea el modo de calidad estándar:

(No aparece indicación en el panel de control).

640 x 480 pixels (D-220L)

320 x 240 pixels (D-220L)

### Nota:

- ◆ La resolución seleccionada permanece activada aunque se desconecte la alimentación de la cámara.
- ◆ El número de fotografías restantes varía de acuerdo con el modo de resolución. En el modo de calidad estándar, es posible tomar el triple de fotografías que en el modo de alta calidad (cuatro veces más con la D-220L). También, el número de fotografías restantes varía en los modos de alta calidad 1/2. (p. 65)

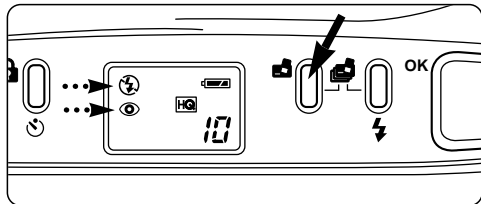

## E

### USING THE FLASH MODES

This camera has four flash modes. Select the flash mode according to the shooting conditions.

#### How to select the flash mode:

As you press the Flash mode button, the mode switches as shown below. The selected flash mode is displayed on the control panel.

#### Note:

**When the Condition indicator LED is blinking, it means the flash is being recharged. The shutter will not release while the flash is recharging, so remove your finger from the Shutter release button and wait for several seconds.**

**The Red-Eye Reducing Flash mode is not canceled when the power is turned off. If any other mode is set, the camera returns to the Auto-Flash mode.**

	<b>(No icon) AUTO-FLASH mode</b> Automatically fires in low-light and backlight conditions. (p. 90)
	<b>RED-EYE REDUCING FLASH mode</b> Significantly reduces the phenomenon of "red-eye" (when a subject's eyes appear red in flash photos). (p. 92)
	<b>OFF mode</b> The flash does not fire. (p. 94)
	<b>FILL-IN FLASH mode</b> Fires regardless of available light. (p. 96)



**F****PHOTOGRAPHIE AU FLASH**

Cet appareil est doté de quatre modes flash. Choisir le mode flash en fonction des conditions de prise de vues.





**Comment sélectionner le mode flash:**

Lorsque vous appuyez sur la touche de sélection de mode flash, le mode change selon la chronologie indiquée ci-dessous. Le mode flash sélectionné est affiché sur l'écran de commande.

**Remarque:**

Si l'indicateur d'état clignote, cela veut dire que le flash est en cours de recharge. L'obturateur reste bloqué durant le processus de recharge. Oter alors le doigt du déclencheur et attendre quelques secondes avant de refaire une tentative.

Le mode flash atténuant l'effet "yeux rouges" n'est pas annulé lorsque l'appareil photo est mis hors tension. Si l'on a sélectionné un autre mode, l'appareil revient en mode flash automatique après sa remise en marche.

	<b>(Pas d'indicateur) Mode flash automatique</b> Se déclenche automatiquement dans des conditions de faible éclairage et de contre-jour. (p. 91)
	<b>👁️ Réduction de l'effet "yeux rouges"</b> Atténue nettement l'effet "yeux rouges" (lorsque les yeux du sujet photographié au flash apparaissent en rouge sur la photo). (p. 93)
	<b>⚡ Mode flash débrayé</b> Le flash ne se déclenche pas. (p. 95)
	<b>⚡ Mode flash d'appoint</b> Le flash se déclenche quelles que soient les conditions d'éclairage. (p. 97)

**S****USO DE LOS MODOS DE FLASH**

Esta cámara posee cuatro modos de flash. Seleccione el modo de flash de acuerdo a las condiciones de fotografiado.

**Método para seleccionar el modo de flash:**

A medida que presiona el botón de modo de flash el modo cambia como se muestra abajo. El modo de flash seleccionado aparece indicado en el panel de control.

**Nota:**

Cuando la LED indicador de estado está parpadeando indica que el flash está siendo recargado. El obturador no podrá ser disparado mientras el flash se está recargando. Retire el dedo del botón de disparo del obturador y espere varios segundos. El modo de flash reductor de ojos rojos no se cancela cuando se desconecta la alimentación. Si se activa cualquier otro modo, la cámara vuelve al modo de flash automático.

	<b>(Sin icono) modo AUTO-FLASH</b> Se dispara automáticamente con poca iluminación o iluminación por detrás. (p. 91)
	<b>👁️ Modo RED-EYE REDUCING FLASH</b> Reduce significativamente el fenómeno de "ojos rojos" (cuando los ojos del sujeto aparecen rojos en las fotografías con flash). (p. 93)
	<b>⚡ Modo OFF</b> El flash no se dispara. (p. 95)
	<b>⚡ Modo FILL-IN FLASH</b> Se dispara independientemente de la luz disponible. (p. 97)

**E****Flash Working Range**

D-320L	7.9" ~ 9.8 ft. (0.2 m ~ 3.0 m)
D-220L	7.9" ~ 11.5 ft. (0.2 m ~ 3.5 m)

**AUTO-FLASH**

In the Auto-Flash mode, the flash will fire automatically in low-light and backlight conditions.

When you take a picture that is backlit, position the subject within the backlighting correction marks to fire the flash.

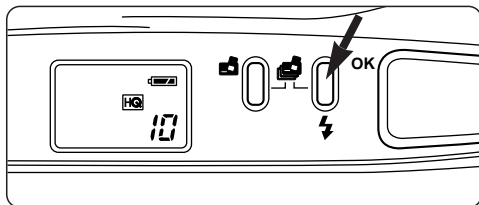

Backlighting  
correction mark  
Repère de correction  
de contre-jour  
Marca de corrección  
de iluminación por  
detrás

**F****Portée du flash**

D-320L	0,2 m ~ 3,0 m
D-220L	0,2 m ~ 3,5 m

**MODE FLASH AUTOMATIQUE**

En mode flash automatique, le flash se déclenche automatiquement dans des conditions de faible éclairage et de contre-jour.

Lorsqu'une photo est prise en contre-jour, placer le sujet sur le repère de correction de contre-jour pour que le flash se déclenche.

**S****Límites de alcance del flash**

D-320L	0,2 m ~ 3,0 m
D-220L	0,2 m ~ 3,5 m

**FLASH AUTOMATICO**

En el modo de flash automático, el flash se disparará automáticamente cuando la iluminación sea insuficiente o con iluminación por detrás.

Cuando tome una fotografía con el sujeto iluminado por detrás, posicione el sujeto dentro de las marcas de corrección de iluminación por detrás para disparar el flash.



## E

### 👁️ RED-EYE REDUCING FLASH

Significantly reduces the phenomenon of “red-eye” (when a subject’s eyes appear red in flash photography).

In the Red-Eye Reducing Flash mode, the camera will emit a series of low-power pre-flashes before the regular flash. This makes the subject’s pupils contract, significantly reducing red-eye. Except for the pre-flashes, this mode is the same as the Auto-Flash mode.

#### Note:

- ◆ Be sure to hold the camera still until the shutter releases. This takes about one second.
- ◆ Red-eye reduction may not be effective when the subject:
  - Is too far from the camera.
  - Is not looking at the flash from the front or is not watching the pre-flashes.
  - Does not respond to the pre-flashes due to particular individual characteristics.
  - Has taken medication, alcohol or drugs which may interfere with the red-eye reduction process by slowing reflexes.

**F****👁 MODE FLASH ATTÉNUANT L'EFFET  
"YEUX ROUGES"**

Atténue sensiblement l'effet "yeux rouges" (lorsque les yeux du sujet photographié au flash apparaissent en rouge sur la photo).

Avec ce mode flash, l'appareil émet une série de pré-éclairs de faible puissance avant de déclencher l'éclair principal. Ceci a pour effet de contracter les pupilles du sujet et d'atténuer notablement le phénomène des "yeux rouges". Hormis les pré-éclairs, ce mode est identique au mode flash automatique.

**Remarque:**

- ◆ Bien immobiliser l'appareil jusqu'à ce que le flash se déclenche, ce qui prend environ une seconde.
- ◆ L'atténuation du phénomène des "yeux rouges" est susceptible de ne pas fonctionner dans les cas suivants:
  - Lorsque le sujet est trop éloigné de l'appareil
  - Lorsque le sujet ne regarde pas directement l'appareil photo de face ou les pré-éclairs.
  - Lorsque les yeux du sujet ne réagissent pas aux pré-éclairs en raison de caractéristiques particulières.
  - Lorsque le sujet a consommé de l'alcool ou pris des comprimés ralentissant le temps de réaction et donc susceptibles d'entraver le processus d'atténuation des "yeux rouges".

**S****👁 FLASH REDUCTOR DE OJOS  
ROJOS**

Reduce significativamente el fenómeno de "ojos rojos" (los ojos del sujeto aparecen rojos en el fotografiado con flash).

En el modo de flash reductor de ojos rojos la cámara emitirá una serie de flash previos de baja potencia antes del flash normal. Esto hace que las pupilas del sujeto se contraigan, reduciendo significativamente los ojos rojos. Exceptuando los flash previos, este modo es igual al modo de flash automático.

**Nota:**

- ◆ Asegúrese de sostener la cámara fija hasta disparar el obturador. Esto tarda un segundo aproximadamente.
- ◆ La reducción de ojos rojos puede no ser efectiva cuando el sujeto:
  - Está demasiado lejos de la cámara.
  - No está mirando directamente hacia el flash o cuando no está mirando los flash previos.
  - No responde a los flash previos debido a características individuales particulares.
  - Ha tomado medicamentos, alcohol o drogas que pueden interferir con el proceso de reducción de ojos rojos.



## E

### OFF (FLASH OVERRIDE)

**When you do not want the flash to fire even in the dark or when you want to shoot subjects such as fireworks**

In the Off mode, the flash does not fire even in low-light conditions. Use this mode in situations where flash photography is not desired or is prohibited, or in twilight/night scenes.

#### **Note:**

- ◆ Since a slow shutter speed (down to 1/4 seconds) is automatically selected in low-light situations when in the Off mode, the use of a tripod is recommended to prevent blurred pictures caused by camera shake.

**F****MODE FLASH DÉBRAYÉ**

Quand vous ne voulez pas que le flash se déclenche, même dans l'obscurité, ou lorsque vous désirez photographier par exemple un feu d'artifice.

En mode flash débrayé, le flash ne se déclenche pas, même si la lumière est très faible. Utiliser ce mode lorsque la photographie au flash est indésirable ou interdite, ou encore pour faire des photos au crépuscule ou de nuit.

**Remarque:**

- ◆ Etant donné que la vitesse d'obturation peut atteindre 1/4 de seconde en mode flash débrayé, il est recommandé d'utiliser un trépied afin d'empêcher l'appareil de bouger.

**S****DESACTIVACION  
(SOBRECONTROL DEL FLASH)**

Quando no desea disparar el flash aunque esté en la oscuridad, o cuando desee fotografiar sujetos tales como fuegos artificiales

En el modo OFF, el flash no se dispara aunque haya poca luz. Emplee este modo cuando no desee emplear el flash para fotografiar, cuando esté prohibido usar flash o para escenas de atardecer/nocturnas.

**Nota:**

- ◆ Debido a que la baja velocidad de obturación (hasta 1/4 de segundo) se activa automáticamente con poca iluminación en el modo OFF, se recomienda usar un trípode para evitar fotografías desenfocadas debidas a movimientos de la cámara.



## E

### ⚡ FILL-IN FLASH (FORCED ACTIVATION)

#### **When you want the flash to fire all the time**

In the Fill-In Flash mode, the flash fires regardless of available light. For example, this mode can be used to brighten up the subject's shaded face. Another use of this mode is to correct the color shift produced by artificial lights (eg. fluorescent light).

#### **Note:**

- ◆ Use this mode within the flash working range (p. 90). It may not work well under excessively bright light.



**F****⚡ MODE FLASH D'APPOINT  
(DÉCLENCHEMENT FORCÉ)**

**Quand vous voulez déclencher le flash à chaque prise de vues.**

En mode flash d'appoint, le flash se déclenche quelles que soient les conditions d'éclairage. Ce mode peut être utilisé par exemple pour atténuer les ombres sur le visage d'un sujet placé en contre-jour. Il permet par ailleurs de corriger une échelle de couleurs altérée par la lumière artificielle (éclairage au néon et similaire).

**Remarque:**

- ◆ Ce mode est à utiliser uniquement dans les limites de portée du flash (p. 91). Si l'éclairage est trop intense, on risque de ne pas obtenir l'effet escompté.

**S****⚡ FLASH DE RELLENO  
(ACTIVACION FORZADA)**

**Cuando desee disparar el flash en todo momento**

En el modo de flash de relleno, el flash se dispara independientemente de la iluminación disponible. Por ejemplo, este modo puede ser empleado para iluminar la cara en sombra de un sujeto o bajo luz artificial tal como luz fluorescente.

**Nota:**

- ◆ Emplee este modo dentro de los límites de alcance del flash (p. 91). El mismo puede no funcionar correctamente con luz excesivamente brillante.

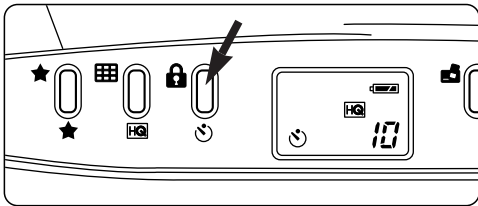
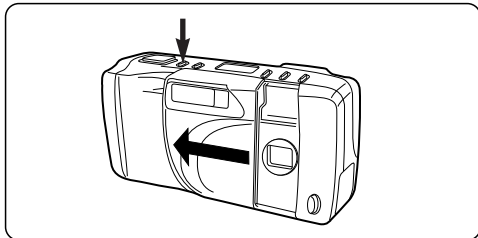

## E

### SETTING THE BEEP SOUND

#### How to set the beep sound

Press and hold the Flash mode button and open the lens barrier at the same time.

- If you hear a single beep, the beep sound is set to ON.
- If the camera makes no sound, the beep sound is set to OFF.

#### Note:

- ◆ The beep sound setting is not affected when the batteries are unloaded.

### SELFTIMER

- 1 Press the Selftimer button. The Selftimer indicator is displayed on the control panel.
  - Use a tripod to hold the camera securely.
- 2 Aim at your subject, and press the Shutter release button.
  - The shutter will be released about 12 seconds after the Shutter release button is pressed.

#### Note:

- ◆ The Selftimer is disengaged when the shutter is released.
- ◆ To cancel the Selftimer after it has been activated, press the Selftimer button again or close the lens barrier.

## F

### MARCHE/ARRÊT AVERTISSEUR SONORE

#### Marche / arrêt avertisseur sonore

Maintenir la touche de mode flash enfoncée et ouvrir en même temps le capot de protection de l'objectif.

- Si vous entendez un seul signal sonore, l'avertisseur sonore est réglé sur marche.
- Si l'appareil n'émet aucun signal sonore, l'avertisseur sonore est réglé sur arrêt.

#### Remarque:

- ♦ Le réglage de l'avertisseur sonore n'est pas affecté par l'absence de piles.

### RETARDATEUR

- 1 Appuyer sur la touche de retardateur. L'indicateur de retardateur apparaît alors sur l'écran de commande.
  - Utiliser un trépied pour placer l'appareil photo dans une position stable.
- 2 Braquer l'appareil photo sur le sujet et appuyer à fond sur le déclencheur.
  - La prise de vues intervient 12 secondes environ après que l'on a appuyé sur le déclencheur.

#### Remarque:

- ♦ La fonction retardateur est automatiquement déconnectée après la prise de vues.
- ♦ Pour annuler la fonction retardateur alors qu'elle a déjà été activée, appuyer de nouveau sur la touche de retardateur ou fermer le capot de protection de l'objectif.

## S

### AJUSTE DEL PITIDO

#### Método para ajustar el pitido

Mantenga presionado el botón de modo de flash y abra el cubreobjetivo al mismo tiempo.

- Si escucha un sólo pitido, el sonido está ajustado en ON.
- Si la cámara no produce sonido, el pitido está ajustado en OFF.

#### Nota:

- ♦ El ajuste del pitido no es afectado cuando se extraen las pilas.

### AUTODISPARADOR

- 1 Presione el botón del autodesparador. El indicador del autodesparador aparece en el panel de control.
  - Use un trípode para sostener firmemente la cámara.
- 2 Apunte al sujeto y presione el botón disparador del obturador.
  - El obturador se disparará 12 segundos aprox. después de presionar el botón del obturador.

#### Nota:

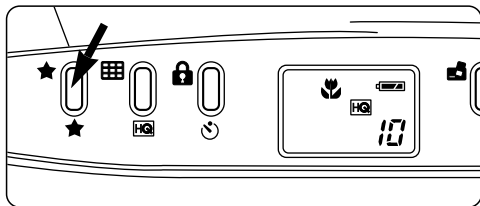

- ♦ El autodesparador se desactiva al dispararse el obturador.
- ♦ Para desactivar el autodesparador después de haberlo activado, presione otra vez el botón del autodesparador o cierre el cubreobjetivo.



## E



### FUNCTION BUTTON

In the Record mode (with the lens barrier open), you can select the Standard mode, Macro mode, Sequence mode, and Function card mode with each press of the Function button. The Function card mode can be used for taking Panorama pictures or photographing with a Function card.

Mode	Use
Standard mode	For taking standard pictures.
Macro mode 	For taking macro pictures. (p. 102)
Sequence mode 	For taking 9-shot sequential pictures. (p. 104)
Function card mode 	For taking panorama pictures or photographing with a Function card.



**F****SÉLECTEUR DE FONCTIONS**

En mode prise de vues (capot de protection d'objectif ouvert), vous pouvez, en appuyant à chaque fois sur la touche de fonction, sélectionner les modes standard, gros plans, prise de vues en série et carte avec fonctions. Le mode carte avec fonctions peut être utilisé pour la prise de vues panoramiques et de vues avec encadrement.

Mode	Cas d'utilisation
Mode standard ↓	Pour prise de vues dans des conditions normales.
Fonction gros plans (mode macro)  ↓	Pour gros plans. (p. 103)
Fonction prise de vues en série  ↓	Pour prendre 9 photos de suite. (p. 105)
Cartes avec fonctions  ↓	Pour prendre des vues panoramiques ou photographier avec une carte avec fonctions.

**S****BOTON DE FONCTION**

En el modo de grabación (con el cubreobjetivo abierto), usted puede seleccionar el modo estándar, el modo primer plano, el modo secuencia y el modo de tarjeta de función con cada presión del botón de función. El modo de tarjeta de función puede ser empleado para tomar fotografías panorámicas o fotografiar con una tarjeta de función.

Modo	Empleo
Modo estándar ↓	Para tomar fotografías estándar.
Modo primer plano  ↓	Para tomar fotografías en primer plano. (p. 103)
Modo secuencial  ↓	Para tomar fotografías en secuencias de 9 tomas. (p. 105)
Modo de tarjeta de función  ↓	Para tomar fotografías panorámicas o fotografiar con una tarjeta de función.

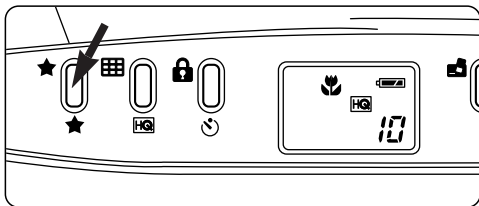

**E**

## **MACRO MODE**

Use the Macro mode to take pictures of small subjects, such as flowers, at a very close distance.

A subject as small as 4.1" x 5.8" can be taken fully within the frame.

- The Macro indicator is displayed on the control panel.
- Subjects closer than 7.9" (0.2 m) may turn out to be out of focus and incorrectly exposed.

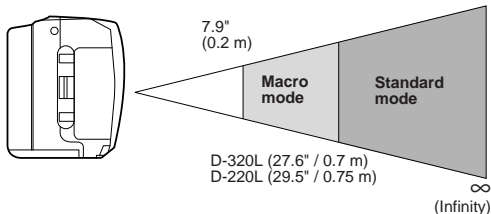

**F****GROS PLANS (PROXIPHOTOGRAPHIE)**

La fonction prise de vues en gros plan permet de photographier de très près de petits objets (fleurs, etc.).

La fonction gros plan permet de cadrer un sujet au maximum dans un format A5.

- L'indicateur de gros plan apparaît sur l'écran de commande.
- Les sujets placés à moins de 0,2 m de l'appareil manqueront de netteté et ne seront pas exposés correctement.

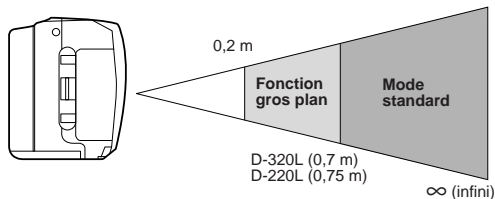
**S****MODO PRIMER PLANO**

El modo primer plano es empleado para fotografiar sujetos pequeños a muy corta distancia.

Una fotografía de un sujeto tamaño A5 puede ser totalmente capturada dentro del marco. (Tamaño - 4,1 x 5,8 pulgadas).

- El indicador de primer plano aparece indicado en el panel de control.
- Los sujetos a menos de 0,2 m quedarán desenfocados e incorrectamente expuestos.

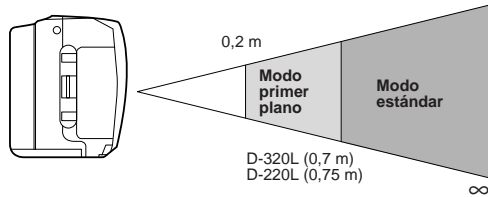

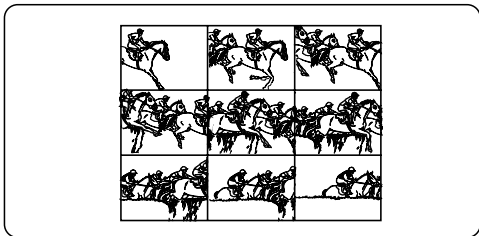
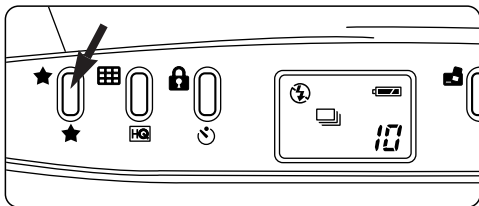

**E**

## SEQUENCE MODE

In the Sequence mode, the camera takes a total of nine shots at 0.1-second intervals for each frame. This mode is especially useful for shooting fast-moving subjects.

### Note:

- ◆ The flash cannot be used in the Sequence mode.
- ◆ The Sequence mode must be used in the Standard Quality mode (resolution) on the D-320L and in the High Quality mode on the D-220L.



**F** **PRISE DE VUES EN SÉRIE**

En mode prise de vues en série, l'appareil photo prend 9 clichés de suite à intervalles de 0,1 seconde. Cette fonction est particulièrement utile pour les sujets se déplaçant très rapidement.

**S** **MODO SECUENCIAL**

En el modo secuencial, la cámara toma un total de nueve fotografías a intervalos de 0,1 segundos entre cada toma. Este modo es especialmente útil para fotografiar sujetos que se mueven rápidamente.

**Remarque:**

- ◆ Cette fonction ne permet pas une utilisation simultanée du flash.
- ◆ Sur le D-320L, la fonction de prise de vues en série n'est utilisable qu'en résolution standard, sur le D-220L uniquement en mode haute résolution.

**Nota:**

- ◆ El flash no puede ser empleado en el modo de secuencia.
- ◆ El modo de secuencia debe ser usado en el modo de calidad estándar (resolución) de la D-320L y en el modo de alta calidad de la D-220L.

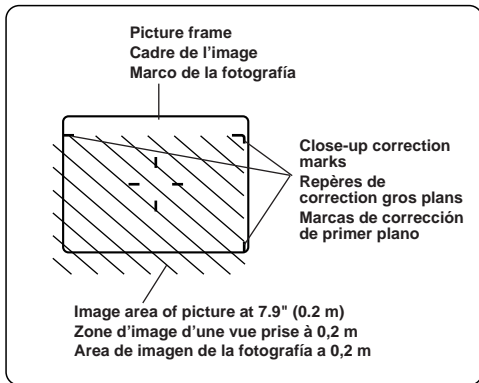

## E

### WORKING RANGE

#### Close-up Correction

The viewfinder's picture frame shows the area that can be shot for subjects at  $\infty$ . However, the picture area will move lower in the viewfinder as you get closer to the subject. At 7.9" (0.2 m), the shaded area is the actual available image area. In this case, the subject should be positioned below the close-up correction marks.

#### Take pictures at a distance between 7.9" $\sim \infty$ (0.2 m $\sim \infty$ ).

- Subjects closer than 7.9" (0.2 m) may turn out to be out of focus and incorrectly exposed.
- Using the LCD monitor as a viewfinder makes it easy to take close-up pictures.

#### Working range

Mode	D-320L	D-220L
Macro mode	7.9" $\sim$ 27.6" (0.2 m $\sim$ 0.7 m)	7.9" $\sim$ 29.5" (0.2 m $\sim$ 0.75 m)
Standard mode	27.6" $\sim \infty$ (0.7 m $\sim \infty$ )	29.5" $\sim \infty$ (0.75 m $\sim \infty$ )

**F****LIMITE DE PRISE DE VUES****Correction gros plans**

Le cadre du viseur matérialise la zone qui permet de photographier les sujets à l'infini. Au fur et à mesure que vous vous rapprochez du sujet, la zone d'image descend dans le viseur. A une distance de 0,2 m, la zone ombrée correspond à la zone d'image disponible. Dans un tel cas, le sujet devra être situé en dessous des repères de correction gros plan.

**La limite de prise de vues de cet appareil photo se situe entre 0,2 m et l'infini ( $\infty$ ).**

- Les sujets placés à moins de 0,2 m de l'appareil manqueront de netteté et ne seront pas exposés correctement.
- L'utilisation de l'écran ACL comme viseur facilite la prise de vues en gros plan.

**Limite de prise de vues**

Mode	D-320L	D-220L
Gros plans	0,2 m - 0,7 m	0,2 - 0,75 m
Mode standard	0,7 m - $\infty$	0,75 m - $\infty$

**S****LIMITE DE ALCANCE****Corrección de primer plano**

El marco de la fotografía en el visor muestra el área de la fotografía para sujetos en  $\infty$ . Sin embargo, el área de imagen se moverá hacia abajo en el visor a medida que usted se acerca al sujeto. A 0,2 m, el área sombreada es el área real disponible de imagen. En este caso, el sujeto debe ser posicionado debajo de las marcas de corrección de primer plano.

**Toma de fotografías a una distancia entre 0,2 m ~  $\infty$  (7,9" ~  $\infty$ ).**

- Los sujetos a menos de 0,2 m quedarán desenfocados e incorrectamente expuestos.
- Empleando el monitor LCD como visor facilita la toma de fotografías de primer plano.

**Límite de alcance**

Modo	D-320L	D-220L
Modo primer plano	0,2 m - 0,7 m	0,2 - 0,75 m
Modo estándar	0,7 m - $\infty$	0,75 m - $\infty$

## PANORAMA MODE

The Panorama mode is provided as standard with the Olympus SmartMedia. With it, you can use the provided utility software to connect the pictures you took to make a panorama picture. You must overlap the edges when taking pictures.

### How to take panorama pictures

- 1 Press the Function button to select the Function card mode.
    - The LCD monitor turns on automatically.
  - 2 On the D-320L, the connecting direction (right, left, up, down) can be selected with the Previous (-)/Next (+) button.
    - The boxes appear on the LCD monitor.
  - 3 Press the Function button again to cancel the Panorama mode.
    - The D-220L only supports shooting to the right.
- Up to 20 frames can be connected as a panorama picture.

### Note:

- ◆ The panorama mode is available only when a Standard card is used.
- ◆ The provided C-20PU utility software is needed in order to make panorama pictures.
- ◆ Because the exposure is determined by the first picture, do not shoot overly bright/dark subjects such as the sun in the first frame.
- ◆ Shooting many panorama pictures in the High Quality mode consumes a lot of memory in the PC. Use of the Standard Quality mode is recommended.
- ◆ The flash cannot be used in the Panorama mode.

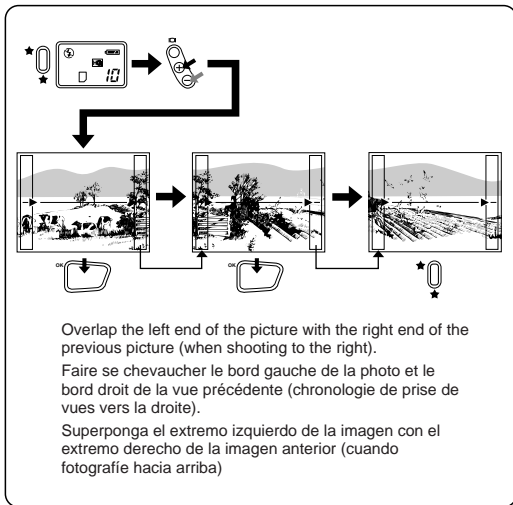

## MODE PANORAMA

Pour faciliter la prise de vues panoramiques, Olympus propose comme standard la fonction panorama sur la carte SmartMedia. La fonction panorama permet de relier des prises de vues entre elles par l'intermédiaire du logiciel d'application fourni, de manière à obtenir une vue panoramique. Lors de la prise de vues, les bords des photos doivent se chevaucher.

### Prise de vues panoramiques

- Appuyer sur la touche de fonction pour sélectionner la fonction panorama de la carte avec fonctions.
  - L'écran ACL s'allume automatiquement.
- Sur le D-320L, la direction de liaison (vers la droite, la gauche, vers le haut et vers le bas) peut être sélectionnée à l'aide de la touche de retour en arrière (-) et d'avance (+).
  - Les fenêtres sont affichées sur l'écran ACL.
- Sur le D-220L, la prise de vues peut s'effectuer uniquement vers la droite.
- Pour annuler le mode panorama, appuyer de nouveau sur la touche de fonction.
- On peut relier entre elles jusqu'à 20 prises de vues pour former une photo panoramique.

### Remarque:

- Le mode panorama n'est pas utilisable en même temps qu'une carte avec des fonctions.
- La prise de vues panoramiques implique l'utilisation du logiciel d'application C-20PU fourni.
- Etant donné que l'exposition est déterminée par rapport à la première photo prise, ne pas prendre sur la première image des sujets trop clairs ou trop sombres, comme le soleil.
- La prise de nombreuses vues panoramiques à haute résolution demandant un important volume de mémoire dans le PC, il est conseillé d'utiliser la résolution standard.
- Le flash ne peut pas être utilisé pour la prise de vues panoramiques.

## MODO PANORÁMICO

El SmartMedia de Olympus suministra el modo panorámico como modo estándar. Con la función panorámica usted puede emplear el software de utilidad suministrado para conectar las imágenes que usted capturó para hacer una fotografía panorámica. Es necesario superponer los bordes al tomar las fotografías.

### Método para tomar fotografías panorámicas

- Presione el botón de función para seleccionar el modo de tarjeta de función.
  - El monitor LCD se enciende automáticamente.
- Con la D-320L, la orientación de conexión (derecha, izquierda, arriba, abajo) puede ser decidida con el botón previa (-)/Próxima (+).
  - Los rectángulos aparecen en el monitor LCD.
- Fotografie apuntando hacia arriba sólo con la D-220L.
- Presione otra vez el botón de función para cancelar el modo panorámico.
- Es posible conectar un máximo de 20 fotogramas en una fotografía panorámica.

### Nota:

- El modo panorámico está disponible sólo cuando se emplea una tarjeta estándar.
- El C-20PU software de utilidad suministrado es necesario para confeccionar fotografías panorámicas.
- Como la exposición es determinada por la primera fotografía, no fotografíe sujetos demasiado brillantes/oscuras tales como el sol en la primera fotografía.
- El tomar muchas fotografías panorámicas en el modo de alta calidad consume memoria en el PC. Se recomienda el uso del modo de calidad estándar.
- El flash no puede ser empleado en el modo panorámico.

## **E** DISPLAYING PICTURES ON THE LCD MONITOR

### TURNING ON THE LCD MONITOR

After taking a picture, you can immediately view it on the LCD monitor.

Close the lens barrier and press the LCD monitor ON/OFF button to turn on the LCD monitor.

- When the monitor is turned on, the camera automatically checks the card. If there is no card in the camera, the Card error indicator blinks on the control panel. If the card is in another format and is unreadable, the camera enters the Card format mode. (p. 58)
- The last picture taken is displayed on the LCD monitor. The frame number and the battery check indicator are also displayed, as well as the Date, Resolution, and Protect indicators if they are set. When there are no pictures stored in the card, a blank blue screen is displayed.
- Resolution, Battery Remaining and Date indicators will disappear after about three seconds. If the batteries are low, the low-battery indicator appears and blinks.

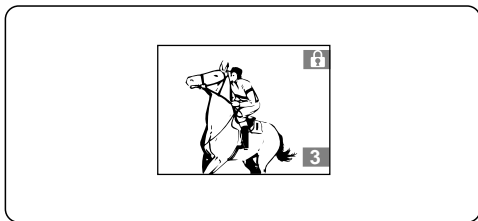
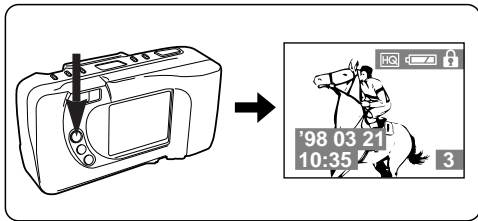

## **F** AFFICHAGE DES IMAGES SUR L'ÉCRAN ACL

### **MISE EN MARCHÉ DE L'ÉCRAN ACL**

Après avoir pris une photo, il est possible de l'examiner immédiatement sur l'écran ACL.

Fermer le capot de protection de l'objectif et appuyer sur la touche de marche/arrêt de l'écran ACL pour allumer celui-ci.

- Dès que l'écran est allumé, l'appareil photo vérifie automatiquement la carte insérée. S'il n'y a pas de carte dans l'appareil, l'indicateur d'erreur de carte clignote sur l'écran de commande. Si la carte ne peut pas être lue parce qu'elle est dans un autre format ou n'est pas formatée du tout, l'appareil commute sur la fonction de formatage. (p. 59)
- La dernière photo prise est affichée sur l'écran ACL, de même que le numéro de vue et l'indicateur d'état des piles. En fonction du réglage préalable, la date, le mode de résolution et de protection seront également affichés pendant l'affichage des images. Si aucune vue n'a encore été mémorisée, l'écran ACL apparaît en bleu.
- Les indicateurs de résolution, d'état des piles et de la date disparaissent au bout de trois secondes environ. Si les piles sont faibles, l'indicateur correspondant apparaît en clignotant.

## **S** INDICACION DE FOTOGRAFÍAS EN EL MONITOR LCD

### **CONEXION DE LA ALIMENTACION DEL MONITOR LCD**

Después de tomar una fotografía, usted puede verla inmediatamente en el monitor LCD.

Cierre el cubreobjetivo y presione el botón ON/OFF del monitor LCD para conectar la alimentación del mismo.

- Cuando se conecta la alimentación del monitor, la cámara comprueba automáticamente la tarjeta. Si la tarjeta no está dentro de la cámara, el indicador de error de tarjeta parpadea en el panel de control. Si la tarjeta está en otro formato y no puede ser leída, la cámara ingresa en el modo de formato de tarjeta. (p. 59)
- La última fotografía tomada aparece en el monitor LCD. El número de fotografía y el indicador de comprobación de pilas también aparecen indicados conjuntamente con la fecha, resolución e indicadores de protección si han sido ajustados. Cuando no haya fotografías almacenadas en la tarjeta, aparecerá una pantalla azul sin indicaciones.
- Los indicadores de resolución, carga restante de las pilas y de fecha desaparecerán después de tres segundos aprox. Si las pilas tienen poca carga, aparecerá parpadeando el indicador de pilas casi descargadas.

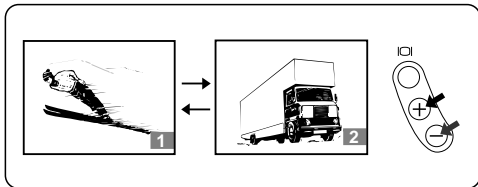

## E

### DISPLAYING PICTURES

You can display the pictures you have taken on the LCD monitor.

This function works when the lens barrier is closed.

- 1 Display a picture.
- 2 Press the Previous (-) button to see the previous picture. Each time you press the Previous (-) button, the preceding picture will appear.
- 3 Press the Next (+) button to see the next picture. Each time you press the Next (+) button, the succeeding picture will appear.
  - Wait until the picture is fully displayed before pressing any buttons.
  - If similar pictures have been taken consecutively, the LCD may not appear to change.



## F

### AFFICHAGE DES VUES

**Vous pouvez visionner immédiatement sur l'écran ACL les vues que vous venez de prendre.**

Cette fonction n'est possible que si le capot de protection de l'objectif est fermé.

- 1** Affichage d'une vue.
- 2** Appuyer sur la touche de retour en arrière (–) pour voir la photo précédente. En appuyant sur la touche de retour en arrière (–), vous faites apparaître successivement toutes les prises de vues précédentes.
- 3** Pour afficher la vue qui suit immédiatement, appuyer sur la touche d'avance (+). En appuyant sur la touche d'avance (+), vous faites apparaître successivement toutes les prises de vues suivantes.
  - Attendre que la vue soit intégralement affichée avant d'appuyer de nouveau sur l'une des touches.
  - Si des vues similaires ont été prises consécutivement, l'écran ACL peut paraître inchangé.

## S

### INDICACION DE FOTOGRAFÍAS

**Usted puede llamar las fotografías tomadas en el monitor LCD.**

Esta función sólo funciona con el cubreobjetivo cerrado.

- 1** Llame en pantalla una fotografía.
- 2** Presione el botón previa (–) para ver la fotografía anterior. Cada vez que presiona el botón previa (–), aparecerá la fotografía anterior.
- 3** Presione el botón próxima (+) para ver la próxima fotografía. Cada vez que presiona el botón próxima (+) aparecerán las fotografías próximas en sucesión.
  - Espere hasta que la imagen quede completamente indicada antes de presionar cualquier botón.
  - Si se han tomado fotografías similares consecutivamente, parecerá que la imagen en el LCD no cambia.

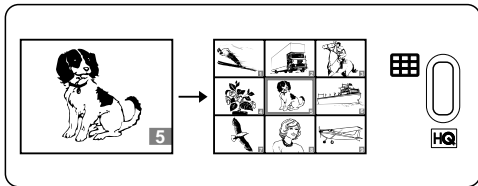

## E

### INDEX-DISPLAY MODE

**Nine frames are shown on the LCD monitor simultaneously.**

This function works when the lens barrier is closed.

- 1 Display a picture.
- 2 Press the Index-Display button to select the Index display. Nine frames are displayed with the currently selected picture displayed in the center.
- 3 Press the Previous (-) button to select the preceding group of frames.
  - Press the Next (+) button to select the succeeding number of frames.
- 4 After the frame in the upper-left corner of the display is selected, the next six frames are displayed. (If you are using the Next (+) button, the new frames are added when the picture in the lower right corner is selected.)
- 5 Press the Index-Display button to cancel the Index-Display mode. The currently selected picture is displayed in one frame.

## AFFICHAGE DE L'INDEX DES IMAGES EN MÉMOIRE

L'écran ACL affiche simultanément neuf prises de vues.

Cette fonction n'est possible que si le capot de protection de l'objectif est fermé.

- 1 Affichage d'une image.
- 2 Pour sélectionner l'affichage de l'index des images en mémoire, appuyer sur la touche d'index. L'écran affiche neuf images simultanément, l'image momentanément sélectionnée apparaissant au centre.
- 3 Pour afficher les neuf vues précédentes, appuyer sur la touche de retour en arrière (-).
  - Pour afficher les neuf vues suivantes, appuyer sur la touche d'avance (+).
- 4 Après que l'on a sélectionné l'image figurant dans l'angle supérieur gauche de l'écran, les 6 images suivantes apparaissent. (Lorsque l'on appuie sur la touche d'avance (+), les nouvelles prises de vues viennent s'ajouter aux anciennes dès que l'on sélectionne la vue positionnée dans l'angle inférieur droit).
- 5 Pour annuler l'affichage de l'index des images en mémoire, appuyer de nouveau sur la touche d'index. L'image venant juste d'être sélectionnée est affichée sur l'écran.

## MODO DE INDICACION DE INDICE

El monitor LCD muestra nueve fotografías simultáneamente.

Esta función sólo funciona cuando el cubreobjetivo está cerrado.



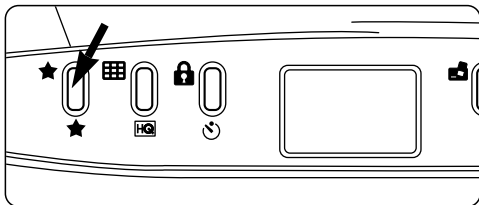

- 1 Llame en pantalla una fotografía.
- 2 Presione el botón de indicación de índice para seleccionar el mismo. Aparecerán indicadas nueve fotografías con la imagen seleccionada al principio en el centro.
- 3 Presione el botón previa (-) para seleccionar el grupo anterior de fotografías.
  - Presione el botón próxima (+) para seleccionar el número de fotografías a continuación.
- 4 Después de seleccionar la fotografía en la esquina superior izquierda del monitor, aparecerán las seis fotografías a continuación. (Si usted está usando el botón próxima (+), aparecerán nuevas fotografías agregadas cuando la imagen en la esquina inferior derecha sea seleccionada).
- 5 Presione el botón de indicación de índice para cancelar el modo de indicación de índice. La imagen seleccionada aparece indicada en un cuadro.



## E

### FUNCTION BUTTON

In the Display mode (with the LCD monitor ON), you can select the Standard display, Slide-Show display, Random print, Multi print, Mirror print, and Function card mode with each press of the Function button.

Mode	Use
Regular display	For a regular display.
Slide-Show 	For a slide-show display. (p. 118)
Random print 	For reserving pictures to be printed and then printing them. (p. 130)*
Multi print 	For making 16-cut prints. (p. 132)**
Mirror print 	For making mirror-image prints. (p. 134)**
Function card mode 	Reserved for future use.





\* This mode is displayed only when the camera is connected to the P-300U exclusive printer.

\*\* The P-300U exclusive printer is necessary.

# F

## TOUCHE DE FONCTION

L'écran ACL étant allumé, vous pouvez sélectionner les fonctions suivantes en appuyant une seule fois sur la touche de fonction : affichage standard des vues, affichage en mode diaporama, présélection d'impression, fonction tirages multiples, impression mode miroir et impression assistée par carte avec fonctions.

Fonction	Application
Affichage normal	Permet l'affichage normal.
Mode diaporama 	Permet l'affichage sous forme de diaporama. (p. 119)
Fonction sélection d'impression 	Permet de sélectionner des vues et de les imprimer. (p. 131)*
Impression de tirages multiples (16) 	Permet l'impression d'images en 16 exemplaires (vignettes). (p. 133)**
Impression mode miroir 	Permet d'imprimer des vues en mode miroir. (p. 135)**
Cartes avec fonctions 	Prévu pour une utilisation future.





\* Ce mode est uniquement disponible lorsque l'appareil photo est raccordé à l'imprimante spéciale P-300U.

\*\* Possible uniquement avec l'imprimante spéciale P-300U.

# S

## BOTON DE FUNCION

En el modo de indicación (con el monitor LCD ON), usted puede seleccionar la indicación estándar, la indicación de protección de diapositivas, la impresión aleatoria, la impresión múltiple, la impresión invertida y el modo de tarjeta de función con cada presión del botón función.

Modo	Uso
Indicación normal	Para indicación normal.
Indicación de diapositivas 	Para indicación de diapositivas. (p. 119)
Impresión hecha al azar 	Para reservar fotografías a ser impresas y luego imprimirlas. (p. 131)*
Impresión múltiple 	Para efectuar impresiones de 16 cortes. (p. 133)**
Impresión invertida 	Para efectuar impresiones de imágenes tipo espejo. (p. 135)**
Modo de tarjeta de función 	Reservado para uso futuro.

\* Este modo es indicado sólo cuando la cámara está conectada al impresor exclusivo P-300U.

\*\* El impresor exclusivo P-300U es necesario.

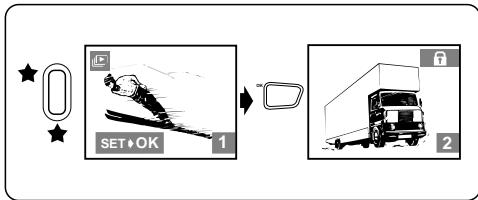

## E

### SLIDE-SHOW MODE

**You can run through all the pictures automatically.**

This function works when the lens barrier is closed.

- 1** Display the picture.
- 2** Press the Function button to start the Slide-Show.
- 3** Press the Function button again to stop at the currently displayed picture.
  - The Slide-Show does not stop until you cancel the operation. Press the Function button to stop it. (The power turns off automatically after about 30 minutes.)
  - The Slide-Show is also available in the Index-Display mode. (p. 114)

## F

### MODE DIAPORAMA

**Les vues peuvent défiler automatiquement les unes après les autres, selon le principe du diaporama.**

Cette fonction n'est possible que si le capot de protection de l'objectif est fermé.

- 1 Affichage d'une vue.
- 2 Appuyer sur la touche de fonction pour déclencher le défilement automatique des vues.
- 3 Pour interrompre le défilement des vues, appuyer à nouveau sur la touche de fonction. L'image qui vient ainsi d'être sélectionnée est affichée sur l'écran.
  - Le mode diaporama ne peut être annulé que si vous appuyez sur la touche de fonction. (L'appareil s'éteint automatiquement dans ce mode au bout de 30 minutes).
  - Le mode diaporama est également compatible avec le mode d'affichage de l'index des images en mémoire. (p. 115)

## S

### MODO DE DIAPOSITIVAS

**Usted puede pasar por todas las fotografías automáticamente.**

Esta función sólo funciona cuando el cubreobjetivo está cerrado.

- 1 Llame en pantalla una fotografía.
- 2 Presione el botón de función para iniciar la proyección de diapositivas.
- 3 Presione el botón de función otra vez para detener la imagen que está siendo indicada.
  - El modo de diapositivas no para hasta que usted cancela la operación. Para cancelarla presione el botón de función. (La alimentación se desconecta automáticamente después de 30 minutos aproximadamente).
  - El modo de diapositivas también está disponible en el modo de indicación de índice. (p. 115)



## E

### PROTECTION

**You can prevent accidental erasure of pictures you want to keep.**

This function works when the lens barrier is closed.

- 1** Display the pictures and select the picture you want to keep.
- 2** Press the protect mode button to protect the selected picture.
  - The Protect indicator appears in the upper right corner of the LCD monitor.
- 3** To cancel protection, press the protect mode button again.
  - The protected picture is not deleted with All-Frame Erase, but is deleted with Card-Format.
  - Protection and its cancellation are also possible in the Index-Display mode. (p. 114)

#### Note:

- ◆ **Protection is not available when the write-protect adhesive seal is placed on the card.**



## F

### VERROUILLAGE DES IMAGES EN MÉMOIRE

**Vous pouvez préserver votre sélection d'images de tout effacement involontaire.**

Cette fonction n'est possible que si le capot de protection de l'objectif est fermé.

- 1** Faire apparaître les vues à protéger et sélectionner celles que vous désirez conserver.
- 2** Appuyer sur la touche de protection pour protéger la vue choisie.
  - L'indicateur de verrouillage des images en mémoire apparaît dans l'angle supérieur droit de l'écran ACL.
- 3** Pour annuler la protection, appuyer de nouveau sur la touche de protection.
  - Une vue protégée ne pourra pas être effacée par l'effacement de la carte en totalité, mais uniquement par un formatage de la carte.
  - La protection et l'effacement sont également possibles en mode d'affichage de l'index des images en mémoire. (p. 115)

#### Remarque:

- ◆ Dans le cas d'une carte intégralement protégée (autocollant de protection contre l'écriture), le verrouillage individuel des images en mémoire n'est pas possible.

## S

### PROTECCION

**Usted puede evitar el borrado accidental de las fotografías que desea conservar.**

Esta función sólo funciona cuando el cubreobjetivo está cerrado.

- 1** Llame en pantalla las fotografías y seleccione la que desea conservar.
- 2** Presione el botón de protección para proteger la fotografía seleccionada.
  - El indicador de protección aparecerá en la esquina superior derecha del monitor LCD.
- 3** Para desactivar la protección, presione otra vez el botón de protección.
  - La imagen protegida no se borra con el borrado de todos los fotogramas, pero se borra con el formateo de tarjeta.
  - La protección y su cancelación también son posibles en el modo de indicación de índice. (p. 115)

#### Nota:

- ◆ La protección no se activará cuando se coloque un rótulo adhesivo para protección de escritura en el disco.

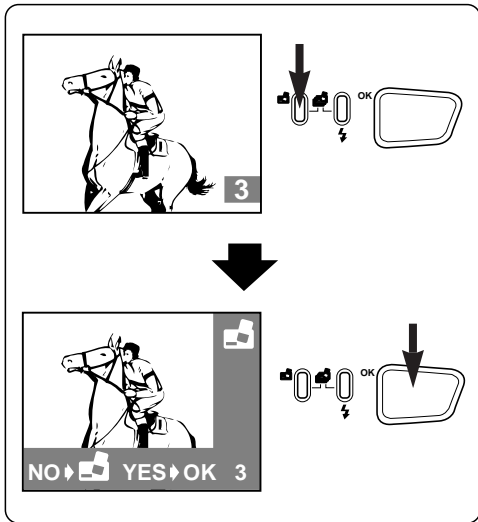

## E

### ERASING PICTURES

#### You can delete pictures you do not want.

When the picture is protected or the write-protect adhesive seal is placed on the card, the camera does not enter the Erase mode. Either cancel the protection or remove the seal in order to start erasing. (Do not use the seal again.)

#### One-Frame Erase

This function works when the lens barrier is closed.

- 1 Display the picture you want to erase.
- 2 Press the Erase mode button until the One-Frame Erase indicator in the upper right corner of the LCD monitor lights.
  - To cancel, press the Erase mode button again.
- 3 Press the OK (Shutter Release) button to erase the selected picture.
  - The camera makes a short single beep and the selected picture is erased.



#### Caution:

- ◆ Never open the card cover, eject the card, remove the batteries, or pull the plug while erasing pictures. It may destroy the data in the card.
- ◆ Do not press the Erase mode button while an image is being loaded onto the LCD.

## EFFACEMENT DE VUES

**Vous pouvez effacer toutes les vues que vous ne désirez pas conserver.**

Si la vue à effacer est protégée, ou si la carte est protégée en totalité par un autocollant de protection contre l'écriture, la fonction d'effacement ne pourra pas être activée. Pour pouvoir effacer à nouveau, annuler la protection ou retirer l'autocollant de la carte. (Ne pas réutiliser l'autocollant).

### Effacement d'une vue

Cette fonction n'est possible que si le capot de protection de l'objectif est fermé.

- 1 Faire apparaître sur l'écran ACL la vue à effacer.
- 2 Appuyer sur la touche d'effacement jusqu'à ce que l'indicateur d'effacement d'une vue apparaisse dans l'angle supérieur droit de l'écran ACL.
  - Pour annuler cette fonction, appuyer de nouveau sur la touche d'effacement.
- 3 Effacer la vue choisie en appuyant sur la touche de confirmation (déclencheur).
  - L'appareil émet un bref signal et la vue sélectionnée est effacée. La vue précédente est alors affichée.



### Attention:

- ◆ Ne jamais ouvrir le couvercle de logement des cartes, éjecter la carte, extraire les piles ou débrancher la fiche de secteur pendant le processus d'effacement, au risque d'effacer les données figurant sur la carte.
- ◆ Ne jamais appuyer sur la touche d'effacement pendant qu'une image est en train d'apparaître sur l'écran.

## BORRADO DE FOTOGRAFÍAS

**Usted puede borrar las fotografías que no desea.**

Cuando la imagen está protegida o se ha colocado un rótulo adhesivo para protección de escritura en el disco, la cámara no activa el modo de borrado. Cancele la protección o extraiga el rótulo adhesivo para iniciar el borrado. (No emplee el rótulo adhesivo otra vez).

### Borrado de una fotografía

Esta función sólo funciona cuando el cubreobjetivo está cerrado.

- 1 Llame en pantalla la fotografía que desea borrar.
- 2 Presione el botón de modo de borrado hasta que se encienda el indicador de borrado de una fotografía en la esquina superior derecha del monitor LCD.
  - Para cancelar, presione otra vez el botón de modo de borrado.
- 3 Presione el botón OK (disparo del obturador) para borrar la fotografía seleccionada.
  - La cámara emite un sólo pitido corto y la fotografía seleccionada es borrada.



### ¡Precaución!

- ◆ No abra la cubierta de la tarjeta ni extraiga la tarjeta/pilas mientras está borrando fotografías. Esto puede resultar en el borrado definitivo de los datos existentes.
- ◆ No presione el botón de modo de borrado mientras se esté cargando una imagen en el LCD.

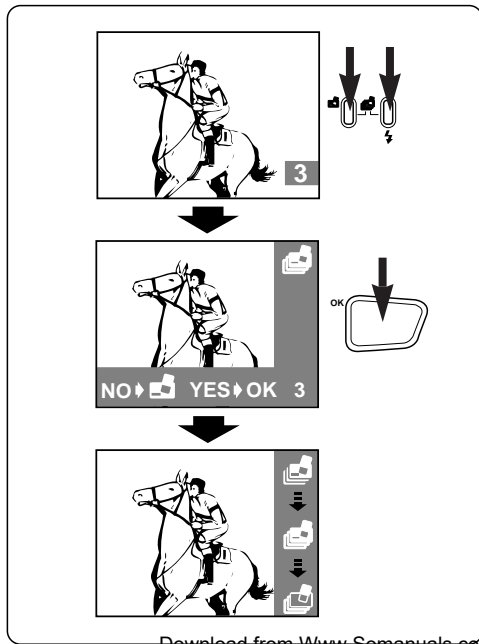

## E

### All-Frame Erase

This function works when the lens barrier is closed.

- 1 Display a picture.
- 2 Press the Erase mode button and Flash mode button simultaneously. The All-Frame Erase indicator lights in the upper right corner of the LCD monitor.
  - To cancel, press the Erase mode button again.
- 3 Press the OK (Shutter Release) button to erase all pictures.
  - The camera makes a short single beep and the All-Frame Erase indicator starts descending.
- 4 All pictures are erased after a few seconds. The blue background display will appear on the LCD monitor.
  - If there are any protected pictures, they will not be erased and the protected picture last taken will be displayed when the erasing operation is completed.
  - All-Frame Erase is also available in the Index-Display mode. (p. 114)



### Caution:

- ◆ Be careful not to erase important picture data by mistake.
- ◆ Never open the card cover, eject the card, remove the batteries, or pull the plug while erasing pictures. It may destroy the data in the card.
- ◆ Do not press the Erase mode button while an image is being loaded onto the LCD.

## F

### Effacement de toutes les vues

Cette fonction n'est possible que si le capot de protection de l'objectif est fermé.

- 1 Faire apparaître une vue sur l'écran ACL.
- 2 Appuyer simultanément sur la touche d'effacement et sur la touche de mode flash. L'indicateur d'effacement de toutes les vues apparaît dans l'angle supérieur droit de l'écran ACL.
  - Pour annuler cette fonction, appuyer de nouveau sur la touche d'effacement.
- 3 Appuyer sur la touche de confirmation (déclencheur) pour effacer toutes les vues.
  - L'appareil émet un bref signal sonore et l'indicateur d'effacement de toutes les vues commence à descendre.
- 4 Toutes les vues seront effacées au bout de quelques secondes. L'écran ACL apparaît alors en bleu.
  - Si certaines vues ont été protégées, elles ne seront pas effacées. Une fois le processus d'effacement terminé, les dernières vues protégées apparaissent sur l'écran ACL.
  - La fonction d'effacement de toutes les vues est également disponible en mode d'affichage de l'index des vues en mémoire. (p. 115)



#### Attention:

- ◆ Veiller à ne pas effacer des vues par inadvertance.
- ◆ Ne jamais ouvrir le couvercle de logement des cartes, éjecter la carte, extraire les piles ou débrancher la fiche de secteur pendant le processus d'effacement, au risque de détruire les données restant sur la carte.
- ◆ Ne jamais appuyer sur la touche d'effacement pendant qu'une image est en train d'apparaître sur l'écran.

## S

### Borrado de todas las fotografías

Esta función sólo funciona cuando el cubreobjetivo está cerrado.

- 1 Llame en pantalla una fotografía.
- 2 Presione simultáneamente el botón de modo de borrado y el botón del flash. El indicador de borrado de todas las fotografías se enciende en la esquina superior derecha del monitor LCD.
  - Para cancelar el modo, presione otra vez el botón del modo de borrado.
- 3 Presione el botón OK (disparo del obturador), para borrar todas las fotografías.
  - La cámara emite un sólo pitido corto y el indicador de borrado de todas las fotografías comienza a decrecer.
- 4 En pocos segundos se borrarán todas las fotografías. El monitor LCD indicará un fondo azul sin indicaciones.
  - Si hay alguna fotografía/s protegida, no será borrada y aparecerá en pantalla la última fotografía tomada y protegida cuando termine la operación de borrado.
  - El borrado de todas las fotografías también está disponible en el modo de indicación de índice. (p. 115)



#### ¡Precaución!

- ◆ Tome precauciones para no borrar datos de fotografías importantes por error.
- ◆ No abra la cubierta de la tarjeta ni extraiga la tarjeta/pilas mientras está borrando fotografías. El hacerlo puede resultar en el borrado definitivo de los datos existentes.
- ◆ No presione el botón de modo de borrado mientras se esté cargando una imagen en el LCD.

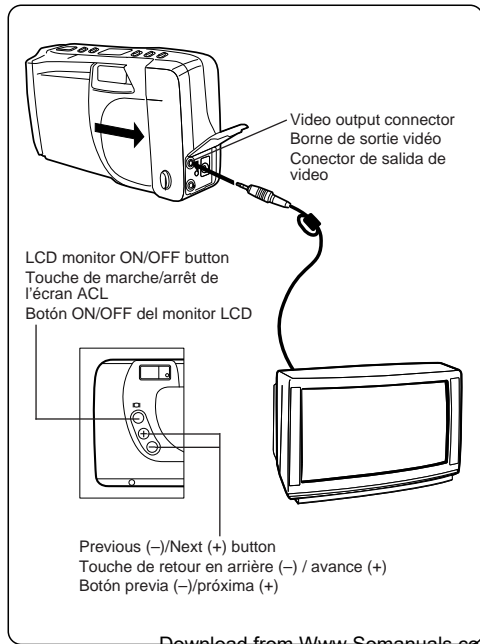

## E

### CONNECTING TO A TELEVISION

By connecting the camera to a television with the provided video cable, you can monitor the picture on a large screen even without a personal computer.

Make sure that the power of the TV and the camera are off and the lens barrier of the camera is closed before connecting.

- 1 Connect the cable by inserting it into the video output connector of the camera and the input connector of the TV.
- 2 Turn on the TV.
- 3 Turn on the camera by pressing the LCD monitor ON/OFF button.
- 4 Select the picture with the Previous (-)/Next (+) button.

#### Note:

- ◆ The LCD monitor turns off automatically when connected to a TV.
- ◆ The picture may appear to be off-center on the TV screen because of the TV adjustment.

#### <Make sure>

- ◆ The use of the optional AC adapter is recommended.

**F****RACCORDEMENT À UN  
TÉLÉVISEUR**

En connectant l'appareil photo à un téléviseur au moyen du câble vidéo fourni, vous pouvez afficher les vues sur un grand écran sans recourir pour cela à un micro-ordinateur.

Avant de procéder au raccordement, s'assurer que le téléviseur et l'appareil photo sont tous deux hors tension et que le capot de protection d'objectif de l'appareil photo est fermé.

- 1** Brancher tout d'abord le câble sur le jack de sortie vidéo de l'appareil photo, puis le relier à la prise d'entrée du téléviseur.
- 2** Allumer le téléviseur.
- 3** Allumer l'appareil photo en appuyant sur la touche de marche/arrêt de l'écran ACL.
- 4** électionner les vues en appuyant sur la touche de recul (-) et d'avance (+).

**Remarque:**

- ◆ L'écran ACL s'éteint automatiquement quand l'appareil est raccordé à un téléviseur.
- ◆ L'image peut apparaître décentrée sur l'écran du téléviseur à cause du réglage du téléviseur.

**<A Vérifier>**

- ◆ Il est conseillé d'utiliser ici l'adaptateur secteur optionnel.

**S****CONEXION À UN TELEVISOR**

Conectando la cámara a un televisor con el cable de video suministrado, usted puede monitorear la imagen en una pantalla grande sin necesidad de un computador personal.

Antes de efectuar la conexión asegúrese de que la alimentación del TV y de la cámara estén desconectadas y que el cubreobjetivo esté cerrado.

- 1** Conecte el cable insertándolo en el conector de salida de video de la cámara y en el conector de entrada del TV.
- 2** Conecte la alimentación del TV.
- 3** Conecte la cámara presionando el botón ON/OFF del monitor LCD.
- 4** Seleccione la imagen con el botón previa(-)/Próxima(+).

**Nota:**

- ◆ El monitor LCD se apaga automáticamente cuando se conecta un TV.
- ◆ La imagen puede aparecer descentrada en la pantalla de TV debido a los ajustes del TV.

**<Asegúrese>**

- ◆ Se recomienda el uso del adaptador opcional de CA.

## E PRINTING PICTURES

### HOW TO CONNECT TO THE PRINTER

By connecting the camera to the P-300U printer with the exclusive cable, pictures can be printed directly from the camera.

Make sure that the power of the printer and the camera are off and the lens barrier of the camera is closed before connecting.

- 1 Connect the computer connector of the camera to the serial port of the printer with the exclusive cable. Turn on the printer.
- 2 Turn on the camera's Display mode after the indicators in the control panel go off.
- 3 Select the picture you want to print using the Previous (-) or Next (+) button.
- 4 Enter the number of copies to be printed on the printer, then press the DIRECT PRINT button to start printing.
  - The Condition indicator LED lights while printing, and other operations are disabled.

#### Note:

- ◆ The LCD monitor display goes off during printing.
- ◆ The date can be printed as well. (p. 66)
- ◆ The use of the optional AC adapter is recommended.

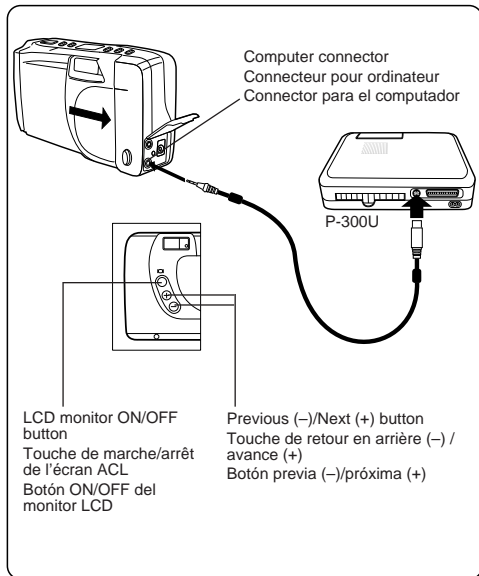



## F IMPRESSION DES IMAGES

### RACCORDEMENT DE L'IMPRIMANTE

Le raccordement de l'appareil photo à l'imprimante P-300U au moyen du câble spécial permet d'imprimer directement des vues à partir de l'appareil photo.

S'assurer au préalable que l'imprimante et l'appareil photo sont hors tension et que le capot de protection de l'objectif est fermé.

- 1 Raccorder l'appareil photo à l'imprimante au niveau du port série au moyen du câble spécial. Mettre l'imprimante sous tension.
- 2 Lorsque les indicateurs de l'écran de commande s'éteignent, activer la fonction affichage de l'écran ACL.
- 3 Sélectionner la vue désirée à l'aide de la touche de retour en arrière (-) ou d'avance (+).
- 4 Entrer le nombre d'exemplaires souhaité et appuyer sur la touche DIRECT PRINT pour lancer le processus d'impression.
  - Pendant l'impression, l'indicateur d'état s'allume, tandis que tous les autres indicateurs disparaissent.

#### Remarque:

- ◆ Durant l'impression, l'affichage disparaît de l'écran ACL.
- ◆ La date peut également être imprimée. (p. 67)
- ◆ Il est conseillé d'utiliser ici l'adaptateur secteur optionnel.

## S IMPRESION DE FOTOGRAFIAS

### CONEXION DEL IMPRESOR

Conectando la cámara al impresor P-300U con el cable exclusivo es posible imprimir fotografías directamente desde la cámara.

Antes de conectar, asegúrese de que la alimentación del impresor y de la cámara estén desconectadas y que el cubreobjetivo esté cerrado.

- 1 Conecte el conector para computador de la cámara a la conexión serial del impresor con el cable exclusivo. Conecte la alimentación del impresor.
- 2 Active el modo de indicación de la cámara después de que se apaguen los indicadores en el panel de control.
- 3 Seleccione la fotografía que desea imprimir empleando el botón previa (-)/próxima(+).
- 4 Ingrese el número de copias a ser impresas en el impresor, luego presione el botón DIRECT PRINT para iniciar la impresión.
  - El LED indicador de estado se enciende durante la impresión y las otras funciones quedan inhabilitadas.

#### Nota:

- ◆ El monitor LCD se desconecta durante la impresión.
- ◆ La fecha también puede ser impresa. (p. 67)
- ◆ Se recomienda el uso del adaptador opcional de CA.

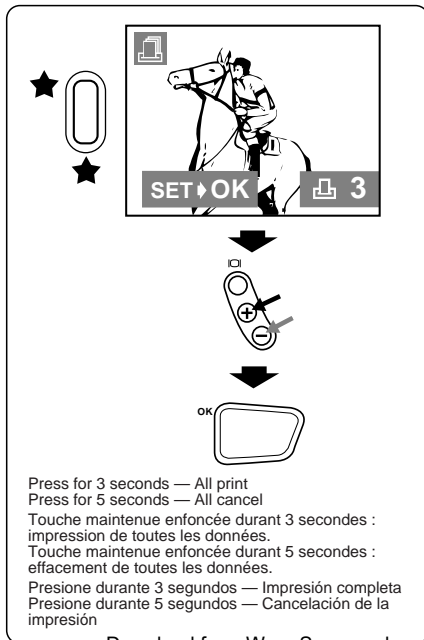

## E

### RANDOM PRINT

You can select a series of pictures to be direct-printed.

- 1** Connect to the printer, turn on the power, then press the Function button in the Display mode to select the Random Print mode.
- 2** Select frames with the Previous (-)/Next (+) button and press the OK button at each picture to be printed.
  - When the OK button is pressed for three seconds, the camera produces a beep sound and enters the All-Frame print mode. When the button is held down for another two seconds, the camera produces the beep sound again and erases the selection data.
- 3** Enter the number of copies to be printed on the printer, then press the DIRECT PRINT button to start printing.
  - See page 128 for connection to the printer.

#### Note:

- ◆ This mode is available only when the camera is connected to the P-300U exclusive printer.
- ◆ The data for the Random Print are stored in the card even after printing.
- ◆ Canceling the Print mode or turning off the power erases the data.
- ◆ The use of the optional AC adapter is recommended.

## F

### PRÉSÉLECTION D'IMPRESSION

Vous pouvez présélectionner certaines vues pour l'impression directe à partir de l'appareil photo.

- 1 Raccorder à l'imprimante, mettre sous tension, puis appuyer sur la touche de fonction en mode affichage pour accéder au mode de présélection d'impression.
- 2 Sélectionner les vues en appuyant sur la touche de retour en arrière (-) / avance (+) et appuyer sur la touche de confirmation (OK) à chaque fois qu'apparaît une vue que l'on désire imprimer.
  - Si la touche OK est maintenue enfoncée durant trois secondes, l'appareil photo émet un signal sonore et passe en mode "Imprimer toutes les Vues". Si cette même touche est maintenue ensuite enfoncée durant deux secondes, l'appareil photo émet de nouveau un signal sonore et revient au mode de présélection d'impression.
- 3 Entrer le nombre d'exemplaires souhaité et appuyer sur la touche DIRECT PRINT pour lancer le processus d'impression.
  - Pour le raccordement à l'imprimante, se reporter à la page 129.

#### Remarque:

- ◆ Cette fonction n'est exploitable qu'en liaison avec l'imprimante spéciale P-300U.
- ◆ Les données de présélection d'impression restent en mémoire après l'impression.
- ◆ L'annulation du mode d'impression et la mise hors tension ont pour effet d'effacer ces données.
- ◆ Il est conseillé d'utiliser ici l'adaptateur secteur optionnel.

## S

### IMPRESION HECHA AL AZAR

Usted puede imprimir las fotografías reservadas directamente.

- 1 Conecte a un impresor, conecte la alimentación y luego presione el botón de función en el modo de indicación para seleccionar el modo de impresión hecha al azar.
- 2 Seleccione las fotografías con el botón previa (-)/próxima (+) y presione el botón OK para cada fotografía que desee imprimir.
  - Cuando presiona el botón OK durante tres segundos la cámara produce un pitido e ingresa en el modo de impresión de todas las fotografías. Cuando mantiene presionado el botón durante otros 2 segundos, la cámara produce un pitido otra vez y borra la memoria de reserva.
- 3 Ingrese el número de copias a ser impresas con el impresor y presione el botón DIRECT PRINT para iniciar la impresión.
  - Para la conexión al impresor vea la página 129.

#### Nota:

- ◆ Este modo está disponible sólo cuando la cámara está conectada al impresor exclusivo P-300U.
- ◆ Después de la impresión los datos para la impresión hecha al azar permanecen almacenados en la tarjeta.
- ◆ El cancelar el modo de impresión o el desconectar la alimentación borra los datos.
- ◆ Se recomienda el uso de un adaptador opcional de CA.

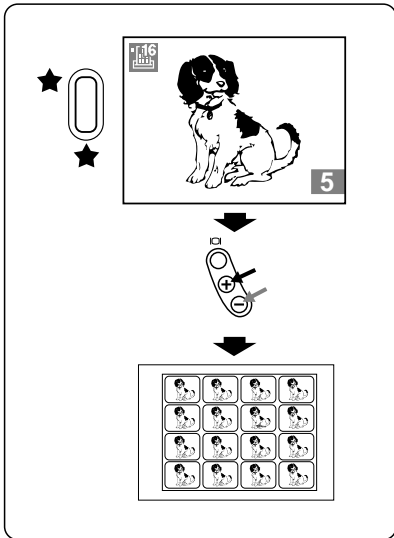

## E

16  
16

## MULTI PRINT

**You can create popular 16-cut prints.**

- Sticker prints can be made using the exclusive paper.
  - In order to make sticker prints, the paper must be set on the P-300U printer's paper feeder.
- 1** Press the Function button in the Display mode to select the Multi Print mode.
  - 2** Select frames with the Previous (-)/Next (+) button and press the OK button at each picture to be printed.
  - 3** Enter the number of copies to be printed on the printer, then press the DIRECT PRINT button to start printing.
- See page 128 for connection to the printer.
  - Use the exclusive P-60NS16U print paper for the P-300U printer.

### Note:

- ◆ The Date-Print is not available in the Multi Print mode.

## F

### IMPRESSION MULTIPLE

**Vous avez la possibilité d'imprimer une image à de multiples exemplaires (16 vues).**

- Ces planches peuvent être également imprimées sur des vignettes autocollantes comprenant 16 vues.
- Placer dans la cassette à papier de l'imprimante P-300U des feuilles de vignettes autocollantes.

- 1** Pour passer au mode impression multiple, appuyer sur la touche de fonction.
  - 2** Sélectionner les vues en se servant de la touche de retour en arrière (-) / avance (+) et appuyer sur la touche de confirmation pour chaque image à imprimer.
  - 3** Entrer le nombre d'exemplaires souhaité et appuyer sur la touche DIRECT PRINT pour lancer le processus d'impression.
- Pour le raccordement à l'imprimante, voir page 129.
  - Choisir le papier d'impression P-60NS16U exclusif pour l'imprimante P-300U.

#### Remarque:

- ◆ L'impression de la date n'est pas possible en mode impression multiple.

## S

### IMPRESION MULTIPLE

**Usted puede crear las populares impresiones de 16 cortes.**

- La impresión de calcomanías puede ser hecha empleando el papel exclusivo.
- Para hacer impresiones adhesivas, es necesario colocar el papel en el alimentador de papel del impresor P-300U.

- 1** Presione el botón de función con el modo de indicación activado para seleccionar el modo de impresión múltiple.
  - 2** Seleccione las fotografías con el botón previa (-)/próxima(+) y presione el botón OK para cada fotografía a ser impresa.
  - 3** Ingrese el número de copias a ser impresas con el impresor y presione el botón DIRECT PRINT para iniciar la impresión.
- Para la conexión al impresor vea la página 129.
  - Emplee papel de impresión P-60NS16U exclusivamente para el impresor P-300U.

#### Nota:

- ◆ La impresión de fecha no está disponible en la impresión múltiple.

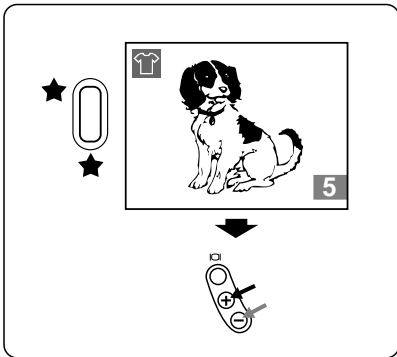

## E

### MIRROR PRINT

#### **You can make mirror-image prints.**

This mode is especially useful for making T-shirt prints.

- 1** Press the Function button in the Display mode to select the Mirror Print mode.
  - 2** Select the picture to be printed with the Previous (-)/Next (+) button.
  - 3** Enter the number of copies to be printed on the printer, then press the DIRECT PRINT button to start printing.
- See page 128 for connection to the printer.

**F** **IMPRESSION MODE MIROIR**

**L'impression peut également être effectuée en mode miroir.**

Cette fonction est tout particulièrement utile pour l'impression ultérieure de photos sur des T-shirts.

- 1** Pour sélectionner la fonction d'impression mode miroir en mode d'affichage, appuyer sur la touche de fonction.
  - 2** Sélectionner les vues en se servant de la touche de retour en arrière (-) / avance (+).
  - 3** Entrer le nombre d'exemplaires souhaité et appuyer sur la touche DIRECT PRINT pour lancer le processus d'impression.
- Pour le raccordement à l'imprimante, se reporter à la page 129.

**S** **IMPRESION INVERTIDA**

**Usted puede imprimir imágenes tipo espejo.**

Este modo es especialmente útil para imprimir camisetas.

- 1** Presione el botón de función con el modo de indicación activado para seleccionar la impresión invertida.
  - 2** Seleccione la fotografía a ser impresa con el botón previa (-)/próxima(+).
  - 3** Ingrese el número de copias a ser impresas con el impresor y presione el botón DIRECT PRINT para iniciar la impresión.
- Para la conexión al impresor vea la página 129.

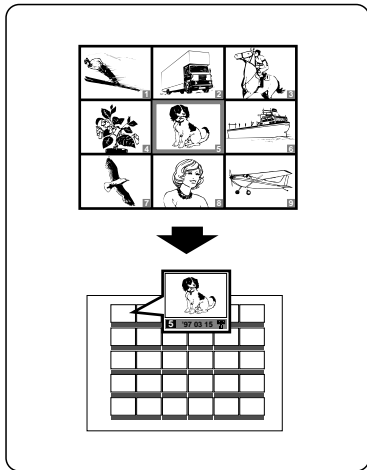

## E

### INDEX PRINT

**30-frame index prints can be made.**

- 1** Select the Index-Display mode (p. 114).
- 2** 30 frames will be printed on one sheet, starting from the selected picture.
- 3** Enter the number of copies to be printed on the printer, then press the DIRECT PRINT button to start printing.
  - After printing, the display advances to the 31st frame from the selected picture.
  - See page 128 for connection to the printer.
  - The date is always printed in the Index Print.



## F

### IMPRESSION DE L'INDEX DES IMAGES EN MÉMOIRE

**Vous avez la possibilité d'imprimer jusqu'à 30 vues mémorisées dans l'index des images en mémoire.**

- 1** Sélectionner le mode d'affichage de l'index des images en mémoire (p. 115).
  - 2** 30 vues sont imprimées sur une feuille, la première d'entre elles étant l'image sélectionnée.
  - 3** Entrer le nombre d'exemplaires souhaité et appuyer sur la touche DIRECT PRINT pour lancer le processus d'impression.
- L'impression terminée, l'écran affiche la 31e vue.
  - Pour le raccordement à l'imprimante, se reporter à la page 129.
  - En mode impression de l'index des images en mémoire, la date est toujours imprimée en même temps.

## S

### IMPRESION DE INDICE

**Es posible imprimir índices de 30 fotogramas.**

- 1** Seleccione el modo de indicación de índice (p. 115).
  - 2** En una sola hoja se imprimirán 30 fotogramas comenzando por la fotografía seleccionada.
  - 3** Ingrese el número de copias a ser impresas con el impresor y presione el botón DIRECT PRINT para iniciar la impresión.
- Después de la impresión la indicación avanza hasta el fotograma no. 31.
  - Para la conexión al impresor vea la página 129.
  - La fecha es impresa invariablemente en la impresión de índice.

# **E** TRANSFERRING IMAGES TO A PERSONAL COMPUTER

## PERSONAL COMPUTER ENVIRONMENT

When using the provided utility software:

Personal computers used with this camera must conform to the following minimum standards.

- **IBM PC/AT compatible**

---

<b>CPU</b>	: 386 or later
<b>Operating System</b>	: Windows 95, Windows NT 4.0 CD-ROM drive
<b>Hard Disk Free Space</b>	: More than 45 MB
<b>Minimum RAM</b>	: 16 MB (Windows 95) 24 MB (Windows NT 4.0)
<b>Connectors</b>	: Standard RS-232C interface D-SUB 9-pin connector
<b>Monitor</b>	: Minimum 256 colors Minimum 640 x 480 pixels High quality color (Thousands of colors) or higher recommended

- **Apple Macintosh**

---

<b>CPU</b>	: 68040 or later
<b>Operating System</b>	: System 7.1 or later CD-ROM drive
<b>Hard Disk Free Space</b>	: More than 45 MB
<b>Minimum RAM</b>	: 16 MB
<b>Monitor</b>	: Minimum 256 colors Minimum 640 x 480 pixels High quality color (Thousands of colors) or higher recommended

**When transferring directly from the SmartMedia:**

Using the optional PC card adapter, picture data can be transferred directly from the SmartMedia to notebook computers which have a PC card slot. Refer to the PC card adapter instructions for details.

## **F** TRANSFERT DES IMAGES DANS UN MICRO-ORDINATEUR

### **MATÉRIELS ET LOGICIELS REQUIS**

Le micro-ordinateur utilisé en liaison avec cet appareil photo devra répondre aux exigences suivantes :

#### ● **Compatibilité PC/AT IBM**

<b>Unité centrale</b>	: 386 ou plus récent
<b>Système d'exploitation</b>	: MS Windows 95, Windows NT 4.0 Lecteur de CD-ROM
<b>Capacité disponible sur le disque dur</b>	: Plus de 45 Mo
<b>Mémoire vive</b>	: 16 Mo minim. (Windows 95) 24 Mo minim. (Windows NT 4.0)
<b>Interface</b>	: Interface standard RS-232C, prise D-SUB 9 broches
<b>Moniteur</b>	: 256 couleurs minimum, résolution minimale 640 x 480 pixels, qualité de couleurs maximale recommandée (plusieurs milliers de couleurs).

#### ● **Apple Macintosh et compatibles**

<b>Unité centrale</b>	: 68040 ou plus récent
<b>Système d'exploitation</b>	: 7.1 ou plus récent Lecteur de CD-ROM
<b>Capacité disponible sur le disque dur</b>	: Plus de 45 Mo
<b>Mémoire vive</b>	: 16 Mo minim.
<b>Moniteur</b>	: 256 couleurs minimum, résolution minimale 640 x 480 pixels, qualité de couleurs maximale recommandée (plusieurs milliers de couleurs).

**Transfert direct des données à partir de la carte SmartMedia:**  
L'adaptateur de carte PC optionnel permet de télécharger les fichiers images directement de la carte SmartMedia dans un notebook doté d'une case carte PC. Se reporter au mode d'emploi de l'adaptateur de carte PC.

## **S** TRANSFERENCIA DE IMAGENES A UN COMPUTADOR PERSONAL

### **AMBIENTE DEL COMPUTADOR PERSONAL**

Cuando emplea el software de utilidad suministrado: Los computadores personales que pueden ser empleados con esta cámara deben cumplir con los siguientes estándares mínimos.

#### ● **Compatible con IBM PC/AT**

<b>CPU</b>	: 360 o más reciente
<b>Sistema operativo</b>	: Windows 95, Windows NT 4.0 Unidad de CD-ROM
<b>Espacio libre en el disco duro</b>	: Más de 45 MB
<b>RAM</b>	: Más de 16 MB (Windows 95) Más de 24 MB (Windows NT 4.0)
<b>Conectores</b>	: Interconexión RS-232C estándar Conector de 9 clavijas D-SUB
<b>Monitor</b>	: 256 colores mínimo. 640 x 480 pixels máximo. Se recomienda el color de alta calidad (miles de colores) o más.

#### ● **Apple Macintosh**

<b>CPU</b>	: 68040 o más reciente
<b>Sistema operativo</b>	: Sistema 7.1 o más reciente Unidad de CD-ROM
<b>Espacio libre en el disco duro</b>	: Más de 45 MB
<b>RAM</b>	: Más de 16 MB
<b>Monitor</b>	: 256 colores mínimo. 640 x 480 pixels máximo. Se recomienda el color de alta calidad (miles de colores) o más.

#### **Cuando transfiera directamente desde SmartMedia:**

Con el empleo de la tarjeta adaptadora PC opcional, los datos de imagen pueden ser directamente transferidos de SmartMedia a los computadores tipo libreta de anotaciones que poseen ranura para tarjeta PC. Por detalles refiérase a las instrucciones de la tarjeta adaptadora PC.

## INSTALLING PROVIDED SOFTWARE

To take advantage of a wide range of versatile functions such as image display, processing, and storage, install the provided utility software on your computer and download the images from your camera.

The following six functions are available with the provided utility software. For installation and operation, refer to the software's online manual.

### ■ Download image data.

Connect your camera to your computer via the RS-232C cable and you can download picture data files and thumbnails into your computer. Other capabilities include "quasi-animation" displays, a recording function, full control over camera functions such as shooting, data erasing, HQ1/2 setting, date/time setting, LCD monitor luminance, and other settings.

### ■ Image viewer

Displays images and thumbnails downloaded from the camera.

### ■ Format exchange

Files can be saved in several different formats: JPEG (JFIF — camera data), BMP (only for Windows version), and PICT (only for Macintosh version), TIFF (used with Adobe Photoshop).

### ■ Basic image processing

The following operations are available: Rotation (90° clockwise, 90° anticlockwise, 180°), Color change (16,700,000 colors, 256 system, 256 custom, 256 grey, black and white), Color adjustment (overcast day, morning/evening, fluorescent).

### ■ Making Panorama pictures

With Windows 95 or Macintosh, you can connect the pictures you took in the Panorama mode to make a panorama picture.

### ■ Printing

Single image, thumbnail, A4-sized layout (4 images)

## F

### INSTALLATION DU LOGICIEL FOURNI

Pour pouvoir exploiter un vaste éventail de fonctions : affichage, traitement et stockage des images, installer sur l'ordinateur le logiciel d'application fourni sur disquette et télécharger les images à partir de l'appareil photo.

Le logiciel d'application fourni offre les cinq fonctions ci-dessous. Pour son installation et son utilisation, se reporter au mode d'emploi du logiciel.

#### ■ Téléchargement des données d'images

Raccordez l'appareil photo au micro-ordinateur par l'intermédiaire d'un câble RS-232C et vous êtes prêt à télécharger des données d'images et des vignettes dans l'ordinateur. Les fonctions supplémentaires comprennent l'affichage en quasi-animation, l'enregistrement, la gestion intégrale des fonctions de l'appareil photo : prises de vues, effacement de données, réglage de la résolution HQ1 et HQ2, entrée de la date et de l'heure, luminance de l'écran ACL, etc.

#### ■ Imageur

Il permet l'affichage des prises de vues et des vignettes téléchargées à partir de l'appareil photo.

#### ■ Changement de format

Les données peuvent être stockées dans différents formats : JPEG (JFIF - données appareil photo), BMP (Windows uniquement), PICT (Macintosh uniquement), TIFF (en liaison avec Adobe Photoshop).

#### ■ Traitement d'images de base

Les fonctions suivantes sont disponibles : rotation (90° dans le sens, ou dans le sens inverse des aiguilles d'une montre, 180°), changement de couleur (16.700.000 couleurs, 256 systèmes, 256 usages, 256 gris, noir et blanc), balance des couleurs (ciel couvert, matinée/soirée, éclairage fluorescent).

#### ■ Vues panoramiques

Windows 95 et Macintosh permettent de relier entre elles les images prises en mode panorama pour obtenir des vues panoramiques.

#### ■ Impression

Image individuelle, vignette, prise de vue en mode panoramique.

## S

### INSTALACION DEL SOFTWARE SUMINISTRADO

Para beneficiarse de una amplia gama de funciones versátiles tales como la indicación de imágenes, procesamiento y almacenamiento, instale el software del disco flexible suministrado en su computador y cargue las fotografías provenientes de su cámara.

En el software del disco flexible suministrado vienen las 6 funciones siguientes. Para la instalación y la operación, refiérase al manual en línea del software.

#### ■ Carga en memoria los datos de imagen.

Conecte su cámara al computador vía cable RS-232C para cargar en memoria los archivos de datos de imagen e iconos en su computador. Otras capacidades incluyen indicación "casi animación", una función de grabación, control completo de las funciones de la cámara tales como fotografiado, borrado de datos, Ajuste HQ1/2 ajuste de fecha/hora, iluminación del monitor LCD y otros ajustes.

#### ■ Image Viewer

Esta función llama a pantalla las imágenes e iconos provenientes de la cámara.

#### ■ Cambio de formato

Los archivos pueden ser almacenados en diferentes formatos: JPEG (datos de cámara - JFIF), BMP (sólo para versión Windows), y PICT (sólo para versión Macintosh), TIFF (usado con Adobe Photoshop).

#### ■ Procesamiento básico de imágenes

Las siguientes operaciones están disponibles: Rotación (90° hacia la derecha, 90° hacia la izquierda, 180°), cambio de color (16.700.000 colores, sistema 256, 256 a medida, 256 gris, negro y blanco), ajuste de color (días nublados, mañana/noche, fluorescente).

#### ■ Confección de panoramas

Con Windows 95/Macintosh, usted puede conectar las fotografías que tomó en el modo panorámico para confeccionar una fotografía panorámica.

#### ■ Impresión

Una sola imagen, iconos, disposición tamaño A4 (4 imágenes)

RS-232C PC serial cable  
Câble de connexion série  
RS-232C pour PC (IBM)  
Cable serie RS-232C PC

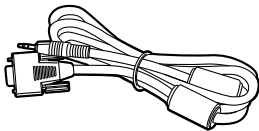

Conversion connector for  
Macintosh  
Connecteur de conversion  
pour Macintosh  
Conector de conversión  
para Macintosh

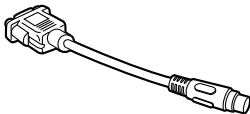

## E

### Note:

- ◆ The utility software provided with the D-300L/D-200L cannot be used with the D-320L/D-220L.
- ◆ Features supported are slightly different for Macintosh and Windows. For details, refer to the software's online manual.

## CONNECTING TO A PERSONAL COMPUTER

Use the appropriate connector according to your computer's platform.

### ● IBM PC/AT compatible

Connect the provided communication cable to the D-SUB 9-Pin COM 1 or COM 2 serial port on your computer.

### ● Apple Macintosh or compatible

Attach the provided conversion connector for Macintosh to printer or modem serial port on your computer, and then connect the provided computer cable. (Turn off AppleTalk if connected to the printer port.)

### Note:

- ◆ In order to prevent battery consumption, the use of the optional AC adapter is recommended.

**F****Remarque:**

- ◆ Le logiciel de service fourni avec le D-300L/D-200L ne peut pas être utilisé avec le D-320L/D-220L.
- ◆ Les fonctions exploitables sont légèrement différentes selon qu'il s'agit de Macintosh ou de Windows. Pour plus de détails, se reporter ici au mode d'emploi du logiciel.

**RACCORDEMENT A UN MICRO-ORDINATEUR**

Utiliser le connecteur ou l'adaptateur approprié suivant les prises de l'ordinateur.

- **PC/AT IBM et compatibles**

Raccorder l'appareil photo au port série (D-SUB 9 broches, COM 1 ou COM 2) de l'ordinateur.

- **Apple Macintosh ou compatibles**

Relier le connecteur de conversion pour Macintosh fourni au port série (prise imprimante ou modem) de l'ordinateur, puis raccorder le câble de liaison également fourni. (Retirer le cas échéant le câble Apple Talk de la prise de l'imprimante).

**Remarque:**

- ◆ Pour éviter de consommer des piles, il est conseillé d'utiliser l'adaptateur secteur optionnel.

**S****Nota:**

- ◆ El software utilitario suministrado con las D-300L/D-200L no puede ser empleado con las D-320L/D-220L.
- ◆ Las funciones apoyadas son levemente diferentes para Macintosh y Windows. Por detalles refiérase al manual en línea del software.

**CONEXION A UN COMPUTADOR PERSONAL**

Emplee el conector apropiado de acuerdo a la plataforma de su computador.

- **Compatible con IBM PC/AT**

Conecte el cable de comunicación suministrado a la conexión en serie D-SUB 9-pin COM 1 o COM 2 de su computador.

- **Apple Macintosh o compatible**

Conecte el conector de conversión suministrado para Macintosh en el impresor o conexión en serie de modem de su computador y luego conecte el cable suministrado del computador. (Desconecte Appletalk si está conectado a la conexión de la impresora).

**Nota:**

- ◆ Para evitar el consumo de pilas, se recomienda emplear el adaptador opcional de CA.

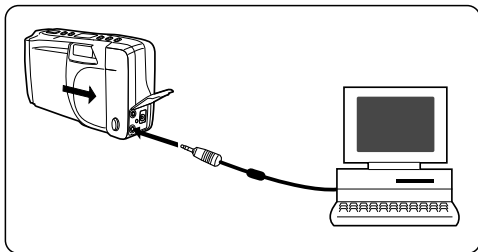

## E

---

**Make sure that the power of the PC and the camera are turned off and the lens barrier of the camera is closed before connecting.**

- 1** Connect the communication cable to the computer's serial cable as shown on the page 142.
- 2** Open the connector cover.
- 3** Align the arrow mark on the communication cable plug with the camera's connector. Insert the plug and push it in as far as it will go.
- 4** Open the lens barrier to turn on the power.



## F

---

Avant d'effectuer les branchements, s'assurer que l'appareil photo et l'ordinateur ne sont pas sous tension et que le capot de protection de l'objectif de l'appareil photo est fermé.

- 1 Raccorder le câble de communication au câble série de l'ordinateur de la manière indiquée à la page 143.
- 2 Ouvrir le volet de protection des connecteurs.
- 3 Aligner le repère marqué d'une flèche de la prise du câble de liaison sur le repère marqué d'un point de la prise de l'appareil photo. Insérer la fiche et l'enfoncer au maximum.
- 4 Ouvrir le capot de protection de l'objectif pour mettre l'appareil sous tension.

## S

---

Antes de conectar, asegúrese de que la alimentación del PC y de la cámara estén desconectadas y que el cubreobjetivo esté cerrado.

- 1 Conecte el cable de comunicación al cable en serie del computador como se muestra en la página 143.
- 2 Abra la cubierta del conector.
- 3 Alinee la flecha del enchufe del cable de comunicación con el conector de la cámara. Inserte el enchufe y presiónelo hasta que haga tope.
- 4 Abra el cubreobjetivo y conecte la alimentación.

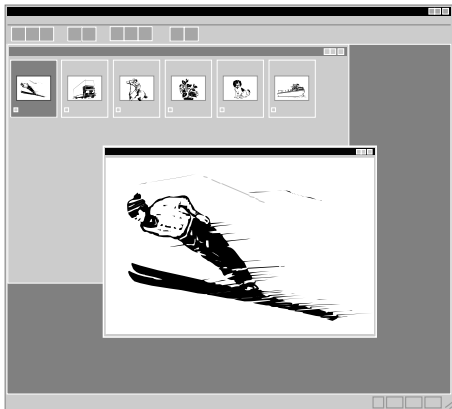

## E

### USING A PERSONAL COMPUTER

#### When using the utility software.

- 1 Start up the application.
  - 2 Call up the thumbnail display.
  - 3 Select a thumbnail.
  - 4 Save or print the image.
  - 5 Erase unwanted image data and quit the application.
- Refer to the software's online manual for details on functions.

#### Note:

- ◆ Do not run any other applications while using this software.
- ◆ If the Display mode is selected, the computer will not communicate with the camera.

## F

### UTILISATION D'UN MICRO-ORDINATEUR

Utilisation du logiciel d'application fourni sur disquette.

- 1 Lancer le programme d'application.
  - 2 Appeler l'affichage des vignettes.
  - 3 Sélectionner une vignette.
  - 4 Sauvegarder ou imprimer une image.
  - 5 Effacer les fichiers images dont on ne veut plus et quitter le programme d'application.
- Pour de plus amples détails concernant les fonctions, se reporter au mode d'emploi en ligne du logiciel.

Remarque:

- ◆ Ne pas lancer d'autres applications pendant que l'on utilise ce logiciel.
- ◆ En mode affichage, il n'y a pas de communication possible entre l'appareil photo et l'ordinateur.

## S

### EMPLEO DE UN COMPUTADOR PERSONAL

Cuando use el software de utilidad suministrado.

- 1 Active la aplicación.
  - 2 Llame la indicación de iconos.
  - 3 Seleccione un icono.
  - 4 Almacene o imprima la imagen.
  - 5 Borre los datos de imagen indeseados y desactive la aplicación.
- Por detalles sobre las funciones refiérase al manual en línea del software.

Nota:

- ◆ No ejecute ninguna otra aplicación mientras usa este software.
- ◆ Si el modo de indicación está activado, no será posible comunicarse con la cámara.

## SYSTEM CHART

The following capabilities are available when connected to optional equipment.

- Direct printing via the exclusive printer.

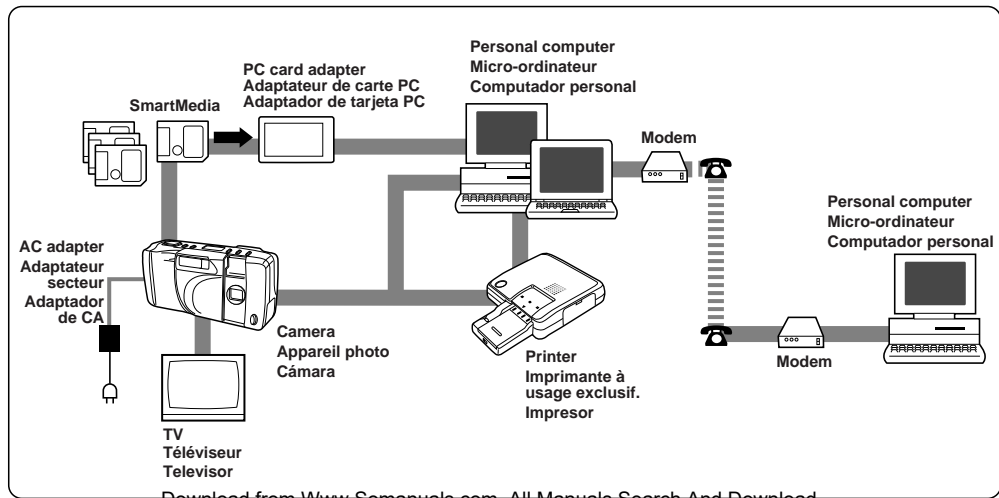

**F****TABLEAU SYNOPTIQUE DU SYSTÈME**

Les fonctions suivantes sont disponibles dans la mesure où l'appareil est raccordé à l'équipement proposé en option:

- Impression directe via l'imprimante à usage exclusif.

**S****TABLA DEL SISTEMA**

Al efectuar la conexión con equipo opcional quedan a disposición las siguientes capacidades:

- Impresión directa vía impresor exclusivo.

## **E** MISCELLANEOUS

### QUESTIONS AND ANSWERS

**Q** How long will the batteries last?

**A** Four new AA alkaline batteries may last for as many as 100 frames when the flash is used on half of all the shots (determined under Olympus test conditions). But this is just a yardstick — in actual use, battery life is affected by many variables such as the amount of LCD monitor use, the frequency of flash use, as well as by the kind of battery used and the environmental conditions under which the camera is used. Using the LCD monitor frequently will use up your batteries very quickly. Keep the LCD monitor turned off to save power.

The figures regarding the number of frames the batteries can store are based on our tests and our designated batteries. These figures are for reference only. The actual number of frames the batteries can store may vary.

**Q** How can I correct the clock in the camera that will be used to record the date on the image data?

**A** Date adjustment is not made when the camera is shipped. You can adjust the date either from the camera or from the PC (p. 66/68).

## F DIVERS

### QUESTIONS ET RÉPONSES

**Q** Combien de temps durent les piles ?

**R** Quatre piles neuves AA alcalines (R6) suffisent pour environ 100 prises de vues, à condition que le flash ne soit utilisé que pour la moitié des vues exposées (résultats des essais effectués par Olympus). Ces chiffres ne sont toutefois fournis qu'à titre indicatif, la durée de vie des piles étant, dans la pratique, fonction de la fréquence d'utilisation de l'écran ACL, de celle du flash, ainsi que du type de piles employé et des conditions ambiantes dans lesquelles on utilise l'appareil. L'utilisation fréquente de l'écran ACL épuise les piles très rapidement. Pour économiser l'énergie des piles, éteindre l'écran ACL quand on ne s'en sert pas.

Le nombre de prises de vues que les piles permettent de mémoriser a été déterminé sur la base des essais effectués par Olympus avec les piles employées. Le nombre réel de vues que les piles peuvent assurer est susceptible de varier.

**Q** Comment puis-je régler l'horloge de l'appareil photo pour enregistrer la date dans les fichiers images ?

**R** La date n'est pas réglée lorsque vous recevez l'appareil. Le réglage de la date peut se faire aussi bien depuis l'appareil photo qu'à partir du PC (p. 67/69).

## S MISCELANEOS

### PREGUNTAS Y RESPUESTAS

**P** ¿Cuánto tiempo duran las pilas?

**R** Cuatro pilas alcalinas AA nuevas pueden durar 100 fotografías cuando se usa el flash en la mitad de todas las fotografías (determinado bajo las condiciones de prueba de Olympus). Pero esto es sólo una guía, en el uso real la duración de la pila es afectada por muchas variables tales como el tiempo de uso del monitor LCD, la frecuencia de uso del flash, así como también por el tipo de pila usada y las condiciones ambientales en las cuales la cámara es usada. El usar frecuentemente el monitor LCD consumirá las pilas muy rápidamente. Mantenga el monitor LCD desconectado para ahorrar energía.

Las cifras en relación al número de fotogramas que las pilas pueden almacenar está basado en nuestras pruebas usando las pilas que recomendamos.

Estas cifras son para referencia solamente. El número real de fotogramas que las pilas pueden almacenar puede variar.

**P** ¿Cómo puedo corregir el reloj en la cámara que será usado para registrar la fecha en los datos de imagen?

**R** La fecha en la cámara no está ajustada de fábrica. Usted puede ajustar la fecha en la cámara o desde el PC (p. 67/69).

## E

---

**Q** How should I store the camera?

**A** Cameras are susceptible to damage caused by dust, moisture, and salt. Wipe and dry the camera thoroughly before storing it. After using it at the beach, wipe it with a cloth that has been moistened with fresh water and then wrung out. Do not store in an area where mothballs are used. Unload the batteries if you do not plan to use the camera for a long period.

---

**Q** Why do the subjects' eyes sometimes appear red in pictures?

**A** This "red-eye phenomenon" occurs with all cameras when a flash is used. It is caused by light from the flash reflecting off the retina at the back of the eye. Red-eye varies depending on the individual and the shooting conditions such as ambient lighting. Use of the Red-Eye Reducing Pre-Flash mode significantly reduces this phenomenon.

---

**Q** Can I use a filter or hood?

**A** No, you cannot.

---



**F**

**Q** Où ranger l'appareil ?

**R** La poussière, l'humidité et l'air marin peuvent endommager l'appareil photo. Essuyer et sécher soigneusement l'appareil avant de le ranger. Après une utilisation au bord de la mer, l'essuyer à l'aide d'un morceau de tissu humidifié à l'eau du robinet. Ne jamais ranger l'appareil à proximité de boules de naphtaline. Retirer les piles si vous n'avez pas l'intention d'utiliser l'appareil pendant un certain temps.

**Q** Pourquoi les yeux des personnes photographiées apparaissent-ils parfois rouges sur les prises de vues ?

**R** Le phénomène "yeux rouges" se produit avec n'importe quel appareil photo quand on utilise un flash. Il est dû à la réflexion de l'éclair sur la rétine au fond de l'œil. L'ampleur de ce phénomène varie d'un sujet à l'autre et selon les conditions de prise de vues, notamment l'éclairage ambiant. Les pré-éclairs lancés en mode d'atténuation de l'effet "yeux rouges" permettent toutefois de réduire considérablement ce phénomène.

**Q** Puis-je utiliser un filtre ou un pare-soleil ?

**R** Non, ce n'est pas possible.

**S**

**P** ¿Cómo debo almacenar la cámara?

**R** Las cámaras pueden ser dañadas por el polvo, la humedad y la sal. Limpie con un paño y seque la cámara completamente antes de almacenarla. Después de usarla en la playa, límpiela con un paño humedecido en agua potable y luego séquela. No la almacene en un lugar donde haya colocado naftalina. Extraiga las pilas si no tiene intención de usar la cámara durante largo tiempo.

**P** ¿Porqué los ojos de los sujetos aparecen rojos en las fotografías?

**R** Este "fenómeno de ojos rojos" ocurre con todas las cámaras cuando se emplea el flash. El mismo es producido por la luz del flash reflejada en la retina del ojo. Los ojos rojos varían dependiendo de las condiciones particulares del sujeto y de fotografiado tales como la iluminación. El uso del modo de flash previos reductores de ojos rojos reduce este fenómeno en gran medida.

**P** ¿Puedo usar un filtro o parasol?

**R** No, no puede.

## TROUBLESHOOTING

### Operating Problems

#### The camera does not work.

- ① The power is OFF.  
→ Open the lens barrier to turn on the power. (P. 56)
- ② The batteries are loaded incorrectly.  
→ Reload the batteries correctly. (P. 48)
- ③ The batteries are exhausted.  
→ Replace the batteries with new ones. (P. 48)
- ④ The batteries are temporarily unable to function.  
→ Keep the batteries warm while using the camera.

#### No picture is taken when the Shutter release button is pressed.

- ① The flash has not finished charging or the previous picture is being written into the SmartMedia.  
→ Remove your finger from the Shutter release button and wait until the Condition indicator LED stops blinking. (P. 74)
- ② SmartMedia is full.  
→ Replace the SmartMedia, erase unwanted pictures, or transfer the entire picture data to a PC and erase the data. (P. 122/124)
- ③ No SmartMedia is in the camera or it is protected.  
→ Use a new SmartMedia.

#### The flash does not fire.

- ① The flash mode is in the Off mode.  
→ Set the flash mode to something other than the Off mode. (P. 88)

## EN CAS DE DIFFICULTÉS

### Problèmes de fonctionnement

#### L'appareil photo ne fonctionne pas

- ① L'appareil n'est pas sous tension.  
→ Pour le mettre sous tension, ouvrir le capot de protection de l'objectif. (P. 57)
- ② Les piles ne sont pas installées correctement.  
→ Remettre les piles en place en respectant la polarité. (P. 49)
- ③ Les piles sont épuisées.  
→ Mettre des piles neuves. (P. 49)
- ④ Les piles sont provisoirement incapables d'assurer l'alimentation.  
→ Maintenir les piles à une température normale pendant l'utilisation de (1) l'appareil.

#### Aucune photo n'est prise lorsque le déclencheur est enfoncé.

- ① Le flash n'est pas encore entièrement rechargé, ou la vue précédente est en cours d'écriture en mémoire.  
→ Retirer le doigt du déclencheur et attendre que l'indicateur d'état cesse de clignoter. (P. 75)
- ② La carte SmartMedia est pleine.  
→ Remplacer la carte SmartMedia, effacer une par une les images dont on n'a plus besoin ou les transférer dans un micro-ordinateur, puis effacer les données en totalité au moyen de la fonction d'effacement de toutes les vues. (P. 123/125).
- ③ Il n'y a pas de carte SmartMedia dans l'appareil photo, ou encore la carte est protégée contre l'écriture.  
→ Remplacer la carte SmartMedia.

#### Le flash ne se déclenche pas.

- ① Le flash est réglé sur arrêt (OFF).  
→ Sélectionner un mode flash autre que le mode d'arrêt. (P. 89)

## LOCALIZACION DE AVERIAS

### Problemas de funcionamiento

#### La cámara no funciona.

- ① La alimentación está desconectada OFF.  
→ Abra el cubreobjetivo para conectar la alimentación. (P. 57)
- ② Las pilas están incorrectamente colocadas.  
→ Recoloque correctamente las pilas. (P. 49)
- ③ Las pilas están agotadas.  
→ Reemplace las pilas por nuevas. (P. 49)
- ④ Las pilas no funcionan temporariamente.  
→ Mantenga las pilas tibias mientras usa la cámara.

#### Cuando presiona el botón disparador del obturador la cámara no fotografía.

- ① El flash no ha terminado de recargarse o la fotografía anterior está siendo escrita en SmartMedia.  
→ Retire el dedo del botón disparador del obturador y espere hasta que la LED indicador de estado deje de parpadear. (P. 75)
- ② SmartMedia está lleno.  
→ Reemplace SmartMedia, borre las fotografías que no desea, o transfiera todos los datos de imagen a un PC y borre los datos. (P. 123/125)
- ③ SmartMedia no está colocado en la cámara o está protegido contra escritura.  
→ Emplee un SmartMedia nuevo.

#### El flash no se dispara.

- ① El modo de flash está desconectado.  
→ Active el modo de flash en otro modo que no sea el

## E

---

### **The pictures already taken does not appear on the LCD monitor.**

- ① The lens barrier has been left open.  
→ Close the lens barrier and depress the LCD monitor ON/OFF button to turn on the LCD monitor. (P. 110)
- ② There is no picture in the SmartMedia  
→ Check the number of remaining pictures. (P. 62)

### **The LCD monitor is hard to read.**

- ① The brightness setting is wrong.  
→ Connect the camera to a computer and adjust using the provided utility software. (P. 140)

### **When the camera is connected to a computer, an error message appears while data is being transferred to the computer.**

- ① The cable is not plugged in correctly.  
→ Connect the cable correctly. (P. 142)
- ② The power is OFF.  
→ Open the lens barrier to turn on the power. (P. 56)
- ③ The batteries are exhausted.  
→ Replace the batteries with new ones (P. 48) or use the optional AC adapter (P. 50).
- ④ The serial port is not selected correctly.  
→ Use the operating system software to make sure the serial port is selected correctly. (P. 142)
- ⑤ There is no available serial port.  
→ Make one available by following the PC's instructions.

## F

### **Il est impossible d'afficher les photos prises sur l'écran ACL.**

- ① Le capot de protection de l'objectif est resté ouvert.  
→ Fermer le capot de protection de l'objectif et allumer l'écran ACL en appuyant sur la touche de marche/arrêt.
- ② La carte SmartMedia est vide. (P. 111)  
→ Vérifier le nombre de vues restantes. (P. 63)

### **La lecture sur l'écran ACL est difficile**

- ① La luminosité est mal réglée.  
→ Raccorder l'appareil photo à un micro-ordinateur et régler la luminosité de l'écran à l'aide du logiciel d'application fourni. (P. 141)

### **L'appareil étant raccordé à un micro-ordinateur, un message d'erreur apparaît lors du transfert des données dans l'ordinateur.**

- ① Le branchement du câble de connexion est incorrect.  
→ Brancher le câble correctement. (P. 143)
- ② L'alimentation de l'appareil photo est coupée  
→ Ouvrir le capot de protection de l'objectif pour mettre l'appareil sous tension. (P. 57)
- ③ Les piles sont épuisées.  
→ Échanger les piles usées contre des piles neuves (P. 49), ou utiliser l'adaptateur secteur en option (P. 51).
- ④ Le port série n'est pas correctement sélectionné.  
→ Utiliser le logiciel d'application pour vérifier si le port série a été sélectionné correctement. (P. 143)
- ⑤ Il n'y a pas de port série disponible.  
→ Installer un port série en suivant les indications fournies par l'ordinateur.

## S

### **Las fotografías tomadas no aparecen en el monitor LCD.**

- ① El cubreobjetivo está abierto.  
→ Cierre el cubreobjetivo y presione el botón ON/OFF del monitor LCD para conectar la alimentación del mismo.
- ② No hay imágenes en SmartMedia. (P. 111)  
→ Verifique el número de fotografías restantes. (P. 63)

### **El monitor LCD es difícil de leer.**

- ① La selección del brillo es incorrecta.  
→ Conecte la cámara a un computador y ajuste empleando el software de utilidad suministrado. (P. 141)

### **Cuando conecta la cámara a un computador, aparece un mensaje de error mientras los datos están siendo transferidos al computador.**

- ① El cable está incorrectamente enchufado.  
→ Conecte el cable correctamente. (P. 143)
- ② La alimentación está desconectada OFF.  
→ Abra el cubreobjetivo y conecte la alimentación. (P. 57)
- ③ Las pilas están agotadas.  
→ Reemplace las pilas por nuevas (p. 49), o emplee el adaptador opcional de CA (p. 51).
- ④ La conexión en serie no fue correctamente seleccionada.  
→ Emplee el software del sistema operativo para asegurarse de que la conexión en serie sea correcta. (P. 143)
- ⑤ No hay conexión serial disponible.  
→ Abra uno siguiendo las instrucciones en el PC.

## E

### Problems with Images

#### The picture is out of focus

- ① The camera moved when the shutter button was pressed.  
→ Hold the camera correctly, and press the shutter button. (P. 70)
- ② The viewfinder's autofocus mark was not positioned on the subject.  
→ Position the autofocus frame on the subject, or use the focus lock. (P. 80)
- ③ The lens is dirty.  
→ Clean the lens.
- ④ The mode was not selected correctly. The subject was closer than the minimum working distance to the lens (D-320L: 27.6" / 0.7 m; D-220L: 29.5"/0.75 m) with the Standard mode selected. Or the subject was farther than the minimum working distance with the Macro mode selected.  
→ Shoot with the Macro mode when the subject is within the range of 7.9"~27.6" (0.2 m~0.7 m) (D-320L) / 7.9"~29.5" (0.2 m~0.75 m) (D-220L). For further distances, shoot with the Standard mode. (P. 106)
- ⑤ The shutter button was pressed from right in front of the camera in the Selftimer mode.  
→ Press the shutter button while looking into the viewfinder, not while standing in front of the camera.

## F

### Problèmes liés à l'image

#### L'image obtenue n'est pas nette

- ① L'appareil photo a bougé au moment du déclenchement.  
→ Tenir l'appareil sans bouger et appuyer sur le déclencheur d'un mouvement continu. (P. 71)
- ② Le repère d'autofocus du viseur n'était pas positionné sur le sujet.  
→ Positionner le cadre de l'autofocus sur le sujet ou utiliser la mémorisation de la mise au point. (P. 81)
- ③ L'objectif est encrassé.  
→ Nettoyer l'objectif.
- ④ Le mode de fonctionnement n'a pas été sélectionné correctement. La distance minimale entre le sujet et l'appareil photo n'a pas été respectée (D-320L : 0,7 m / D-220L : 0,75 m) en mode normal, ou encore le sujet se trouvait en dehors de la distance limite en mode macro (proxiphotographie).  
→ Respecter les distances minimales aux modes normal et macro. (P. 107)
- ⑤ En mode retardateur, une personne ou un objet se trouvaient directement devant l'appareil photo lorsque le déclenchement a eu lieu.  
→ Ne pas se tenir devant l'appareil au moment d'appuyer sur le déclencheur. Appuyer uniquement sur le déclencheur lorsque l'on se trouve à côté de l'appareil photo ou derrière.

## S

### Problemas con las imágenes

#### La fotografía está desenfocada.

- ① La cámara ha sido movida cuando se presionó el botón del obturador.  
→ Sostenga la cámara correctamente y presione el botón del obturador. (P. 71)
- ② La marca de enfoque automático del visor no fue colocada sobre el sujeto.  
→ Coloque el marco de enfoque automático sobre el sujeto o use el bloqueo de enfoque. (P. 81)
- ③ El objetivo está sucio.  
→ Limpie el objetivo.
- ④ El modo no fue correctamente seleccionado. El sujeto estaba más cerca que la distancia mínima de alcance del objetivo (D-320L: 0,7 m; D-220L: 0,75 m), con el modo estándar seleccionado. O el sujeto estaba más lejos que la distancia mínima de alcance con el modo primer plano activado.  
→ Fotografíe con el modo primer plano cuando el sujeto esté dentro de los límites de 0,2 - 0,7 m (D-320L)/0,2 - 0,75 m (D-220L). Para distancias más lejos fotografíe con el modo estándar. (P. 107)
- ⑤ Presionó el botón de obturación desde la derecha frente a la cámara en el modo de autodisparador.  
→ Presione el botón de obturación mientras mira hacia el visor, no mientras está frente a la cámara.

## E

---

### **The picture is too dark.**

- ① The flash was blocked by a finger.  
→ Hold the camera correctly, keeping your fingers away from the flash. (P. 70)
- ② The subject was out of the working range of the flash.  
→ Shoot within the flash working range. (P. 90)
- ③ The flash mode was set to the Off mode.  
→ Check the flash mode before shooting. (P. 88)
- ④ The subject was too small and was backlit.  
→ Set the flash to Fill-In mode. (P. 96)

### **The picture is too bright.**

- ① The flash was set to the Fill-In Flash mode.  
→ Set the flash mode to one other than Fill-In Flash. (P. 88)
- ② The subject was very bright.  
→ Either adjust the exposure -1 or point the camera away from overly bright subjects. (P. 84)

### **The colors of pictures taken indoors look unnatural.**

- ① The lighting fixture(s) affected the picture.  
→ Set the flash mode to Fill-In. (P. 96)

### **The picture has obscured edge(s).**

- ① The lens was partly blocked by a finger or the strap.  
→ Hold the camera correctly, keeping your fingers and the strap away from the lens. (P. 70)
- ② The shooting distance was too close.  
→ Use the close-up compensation marks in the viewfinder. (P. 106)



## F

### Sous-exposition

- ① Le flash a été obscurci par un doigt  
→ Tenir l'appareil photo correctement, en évitant de couvrir le flash. (P. 71)
- ② Le sujet se trouvait au-delà de la portée du flash.  
→ Veiller à ce que le sujet soit placé dans les limites de portée du flash. (P. 91)
- ③ Le mode flash était réglé sur arrêt.  
→ Sélectionner un mode flash approprié avant de prendre la photo. (P. 89)
- ④ Le sujet était trop petit et se trouvait en contre-jour.  
→ Régler le flash sur le mode d'appoint. (P. 97)

### Surexposition

- ① Le flash d'appoint s'est déclenché au moment de la prise de vues.  
→ Sélectionner un autre mode de flash. (P. 89)
- ② Le sujet était excessivement clair.  
→ Régler l'exposition sur -1 ou veiller à ne pas diriger l'appareil sur des sujets trop fortement éclairés. (P. 85)

### Les couleurs des images prises en intérieur ne sont pas naturelles

- ① Ceci est dû à l'éclairage employé lors de la prise de vues.  
→ Régler le flash sur le mode d'appoint. (P. 97)

### Les coins de l'image sont trop sombres

- ① L'objectif a été partiellement couvert par un doigt ou par la bandoulière.  
→ Tenir l'appareil photo correctement en veillant à ne pas couvrir l'objectif. (P. 71)
- ② Le sujet était placé trop près de l'appareil.  
→ Veiller à ce que le sujet se trouve à l'intérieur des repères de correction de gros plan du viseur. (P. 107)

## S

### La fotografía es demasiado oscura.

- ① Bloqueó el flash con el dedo.  
→ Sostenga la cámara correctamente, manteniendo los dedos lejos del flash. (P. 71)
- ② El sujeto estaba fuera de los límites de alcance del flash.  
→ Fotografe dentro de los límites de alcance del flash. (P. 91)
- ③ El modo de flash estaba colocado en OFF.  
→ Verifique el modo de flash antes de fotografiar. (P. 89)
- ④ El sujeto era demasiado pequeño y estaba iluminado por detrás.  
→ Coloque el flash en el modo de relleno. (P. 97)

### La fotografía es demasiado brillante.

- ① El flash estaba colocado en el modo de flash de relleno.  
→ Coloque el modo de flash en otro modo que no sea el de relleno. (P. 89)
- ② El sujeto era muy brillante.  
→ Ajuste la exposición en -1 o no apunte la cámara a sujetos extremadamente brillantes. (p. 85)

### Los colores de las fotografías tomadas en interiores lucen poco naturales.

- ① La iluminación afectó la imagen.  
→ Coloque el modo de flash en relleno. (P. 97)

### El borde de la fotografía está oscurecido.

- ① El objetivo estaba parcialmente bloqueado por el dedo o por la correa.  
→ Sostenga la cámara correctamente manteniendo los dedos y la correa lejos del objetivo. (P. 71)
- ② La distancia de fotografiado era demasiado corta.  
→ Use las marcas de compensación de primer plano en el visor. (P. 107)

## **NOTES ON DISPLAY AND BACKLIGHT**

- The fluorescent lamps used in the Control Panel and LCD monitor have a limited service life. If they begin to darken or flicker, contact your nearest service center. (There is a service fee.)
- In cold conditions, the display backlight may be slow to come on or may change color suddenly. To avoid this, keep the camera warm when using in cold temperatures. Backlight performance will return to normal under normal temperature conditions.
- When the color LCD monitor shows different pictures, some pixels may not change color and remain on or off. This phenomenon may be due to a lag in some circuits, but is considered to be within the normal operating tolerances of the LCD monitor. In addition, the brightness of the color LCD monitor may vary from picture. This is a normal operating characteristic of this product.

**F****REMARQUES SUR RETRO-ECLAIRAGE  
DE L'ECRAN ACL**

- Les lampes fluorescentes utilisées dans l'écran de commande et dans l'écran ACL ont une durée de vie limitée. Si l'un ou l'autre de ces écrans s'assombrit ou scintille, veuillez vous mettre en rapport avec le service de dépannage le plus proche. (Les travaux nécessaires seront facturés.)
- Lorsque la température est très basse, le rétroéclairage de l'écran peut mettre un certain temps à réagir ou provoquer de brusques variations de couleurs. Pour prévenir ce phénomène, préserver l'appareil du froid quand on l'utilise à basse température. Le rétroéclairage de l'écran recommence à fonctionner correctement dès que la température ambiante redevient normale.
- Lorsque l'écran à cristaux liquides affiche des images différentes, il peut arriver que certains pixels ne changent pas de couleur ou n'apparaissent pas du tout. Si ce phénomène est éventuellement dû à un dysfonctionnement des circuits, il demeure toutefois dans les limites de tolérance de fonctionnement d'un écran couleur ACL. La luminosité de l'écran ACL couleur peut en outre varier d'une image à l'autre, ce qui ne n'est pas dû à un mauvais fonctionnement, mais constitue une caractéristique du produit.

**S****NOTAS SOBRE INDICACION E  
ILUMINACION POR DETRAS**

- Las lámparas fluorescentes empleadas en el panel de control y en el monitor LCD poseen una vida de servicio limitada. Si empiezan a oscurecerse o a parpadear, póngase en contacto con su centro de servicio más cercano. (El servicio será cobrado).
- En lugares fríos la iluminación por detrás de la indicación puede tardar en encenderse o puede cambiar de color súbitamente. Para evitar esto, mantenga la cámara tibia cuando la emplee en lugares fríos. Las prestaciones de la iluminación por detrás retornarán a ser normales cuando se normalice la temperatura.
- Cuando el monitor LCD a color muestre diferentes imágenes, algunos pixels pueden no cambiar de color, permaneciendo apagados. Este fenómeno puede ser debido a fallas de algunos circuitos, pero se considera que está dentro de las tolerancias normales de funcionamiento del monitor LCD. Además, el brillo del monitor LCD a color puede variar con la fotografía. Esta es una característica normal de funcionamiento de este producto.

## SPECIFICATIONS

<b>Product type</b>	: Digital camera (for shooting and displaying)
<b>Recording System</b>	: Digital recording
<b>Memory</b>	: 3.3V SmartMedia 2MB, 4MB, 8MB
<b>No. of storable frames</b>	
D-320L	: More than 10 shots (HQ mode 1, 2 MB) More than 30 shots (SQ mode, 2 MB)
D-220L	: More than 20 shots (HQ mode 1, 2 MB) More than 80 shots (SQ mode, 2 MB)
<b>Erase</b>	: One-frame erase / All-frames erase
<b>Image pickup element</b>	
D-320L	: 1/3 inch CCD solid-state image pickup 810,000 pixels
D-220L	: 350,000 pixels
<b>Recording image</b>	
D-320L	: 1024 x 768 pixels (High Quality modes)
D-220L	: 640 x 480 pixels (High Quality modes)
<b>Auto white balance</b>	: Full auto TTL
<b>Lens</b>	: Olympus lens 5 mm, F2.8, 5 elements in 4 groups (equivalent to 36-mm lens on 35-mm camera), aspherical glass
<b>Aperture</b>	: F2.8, F5.6, F11
<b>Photometric system</b>	: TTL Center weighted average metering system
<b>Exposure control</b>	: Program auto exposure

## FICHE TECHNIQUE

<b>Type d'appareil</b>	: Appareil photo numérique (prise de vues et affichage)
<b>Système d'enregistrement</b>	: Enregistrement numérique
<b>Mémoire</b>	: Carte SmartMedia 3,3 volts, 2 Mo, 4 Mo, 8 Mo
<b>Capacité d'enregistrement d'images</b>	
D-320L	: Plus de 10 prises de vues (HQ1, 2 Mo) Plus de 30 prises de vues (SQ, 2 Mo)
D-220L	: Plus de 20 prises de vues (HQ1, 2 Mo) Plus de 80 prises de vues (SQ, 2 Mo)
<b>Effacement</b>	: Effacement d'une vue / Effacement de toutes les vues
<b>Capteur d'image</b>	: Capteur CCD de 1/3 pouce
D-320L	: 810.000 pixels
D-220L	: 350.000 pixels
<b>Résolution d'image</b>	
D-320L	: 1024 x 768 pixels (haute résolution)
D-220L	: 640 x 480 pixels (haute résolution)
<b>Balance automatique des blancs</b>	: Entièrement automatique à travers l'objectif TTL.
<b>Objectif</b>	: Objectif Olympus de 5 mm, f/2,8, 5 éléments en 4 groupes (équivalant à un objectif de 36 mm sur un appareil de 35 mm), lentille asphérique.
<b>Ouverture</b>	: f/2,8, f/5,6, f/11.
<b>Posemètre</b>	: Système intégral de mesure moyenne pondérée au centre à travers l'objectif (TTL).

## ESPECIFICACIONES

<b>Tipo de producto</b>	: Cámara digital (para fotografiado e indicación de imágenes)
<b>Sistema de grabación:</b>	Grabación digital
<b>Memoria</b>	: SmartMedia 3.3V, 2 MB, 4 MB, 8 MB
<b>No. de fotogramas almacenables:</b>	
D-320L	: Más de 10 tomas (Modo HQ1, 2 MB) Más de 30 tomas (Modo SQ, 2 MB)
D-220L	: Más de 20 tomas (Modo HQ1, 2 MB) Más de 80 tomas (Modo SQ, 2 MB)
<b>Borrado</b>	: Borrado de un fotograma/ Borrado de todos los fotogramas
<b>Elemento captor de imagen</b>	: CCD de 1/3 pulgada, captor de imagen estado sólido
D-320L	: 810.000 pixels
D-220L	: 350.000 pixels
<b>Imagen de grabación</b>	
D-320L	: 1.024 x 768 pixels (Modos de alta calidad)
D-220L	: 640 x 480 pixels (Modos de alta calidad)
<b>Balance automático del blanco</b>	: TTL completamente automático
<b>Objetivo</b>	: Objetivo Olympus de 5 mm, F2.8, 5 elementos en 4 grupos (equivalente a un objetivo de 36 mm en una cámara de 35 mm), vidrio esférico
<b>Abertura</b>	: F2.8, F5.6, F11
<b>Sistema fotométrico</b>	: Sistema de medición promedio ponderado al centro TTL
<b>Control de exposición:</b>	Exposición automática programada

## E

### Working range

D-320L	: 7.9" ~ 27.6" (0.2 m ~ 0.7 m) (Macro mode) 27.6" ~ ∞ (0.7m ~ ∞) (Standard mode)
D-220L	: 7.9" ~ 29.5" (0.2 m ~ 0.75 m) (Macro mode) 29.5" ~ ∞ (0.75m ~ ∞) (Standard mode)

### Shutter

D-320L	: 1/4 ~ 1/500 sec. (used with mechanical shutter)
D-220L	: 1/4 ~ 1/10000 sec.

### Sensitivity

D-320L	: Equivalent to ISO 100
D-220L	: Equivalent to ISO 130

### Viewfinder

: Optical real image viewfinder (Close-up correction marks, Autofocus mark/Backlighting correction mark), LCD monitor

### LCD monitor

: 2.0" (5.1 cm) TFT color LCD display

### No. of pixels

: Approx. 114,000 pixels

### On-screen display

: Date/Time, Frame number, Protect, Resolution, One/All erase, Battery check

### Battery charging time for flash

: Approx. 8 sec. (at normal temperature with new batteries)

### Flash working range

D-320L	: 7.9" ~ 118.1" (0.2 m ~ 3.0 m)
D-220L	: 7.9" ~ 137.8" (0.2 m ~ 3.5 m)

**F****Commande d'exposition**

: Exposition automatique programmée.

**Limites de prise de vues**D-320L : 0,2 m ~ 0,7 m (mode macro)  
0,7 m ~  $\infty$  (mode normal)D-220L : 0,2 m ~ 0,75 m (mode macro)  
0,75 m ~  $\infty$  (mode normal)**Obturbateur**

D-320L : 1/4 à 1/500 s (obturbateur mécanique)

D-220L : 1/4 à 1/10000 s

**Sensibilité**

D-320L : Equivaut à ISO 100

D-220L : Equivaut à ISO 130

**Viseur**: Viseur optique à image réelle  
(repère de correction de parallaxe,  
repère d'autofocus, repère de contre-  
jour), écran ACL**Ecran ACL**: Ecran d'affichage couleur à cristaux  
liquides TFT de 5,1 cm**Nombre de pixels**

: 114.000 pixels environ

**Affichage sur écran**: Date et heure, numéro de vue,  
repère de protection, repère  
d'effacement d'une vue/de toutes les  
vues, état des piles.**Temps de charge du flash**: 8 s environ (à température ambiante  
avec des piles neuves)**Portée du flash**

D-320L : 0,2 - 3,0 m

D-220L : 0,2 - 3,5 m

**S****Límites de enfoque**D-320L : 0,2 ~ 0,7 m (Modo primer plano)  
0,7 m ~  $\infty$  (Modo estándar)D-220L : 0,2 ~ 0,75 m (Modo primer plano)  
0,75 m ~  $\infty$  (Modo estándar)**Obturbador**D-320L : 1/4 ~ 1/500 seg.  
(Usado con el obturbador mecánico)

D-220L : 1/4 ~ 1/10000 seg.

**Sensibilidad**

D-320L : Equivalente a ISO 100

D-220L : Equivalente a ISO 130

**Visor**: Visor óptico de imagen real  
(Marcas de corrección de primer  
plano, Marca de enfoque  
automático/Marca de corrección de  
iluminación por detrás), monitor LCD**Monitor LCD**: Indicación LCD a color TFT de  
5,1 cm**No. de pixels**

: 114.000 pixels aprox.

**Indicación en pantalla**: Fecha/hora, número de fotograma,  
protección, resolución, borrado  
uno/todos, comprobación de pilas**Tiempo de carga del flash con pilas**: 8 seg. aprox. (a temperatura normal  
con pilas nuevas)**Límites de alcance del flash**

D-320L : 0,2 ~ 3 m

D-220L : 0,2 ~ 3,5 m

## E

---

- Flash modes** : Auto-Flash (automatic flash activation in low light and backlight), Red-Eye Reducing Flash, Off (no flash), Fill-In Flash (forced activation)
- Control panel** : Indicates Resolution, Number of remaining pictures, Card error, Flash modes, Selftimer, Battery check, Macro mode, Sequence mode, and Writing.
- Autofocus** : TTL system autofocus, Contrast detection system/Focusing range; 7.9" ~  $\infty$  (0.2 m ~  $\infty$ )
- Selftimer** : Electronic Selftimer with 12-sec. delay
- Outer connector** : AC adapter connector, Computer connector (RS-232C), Video output connector
- Date and time** : Record with picture data simultaneously
- Automatic calendar system**  
: Up to 2030
- Direct print (Direct print possible with the exclusive printer.)**  
: Standard print, 30-frame index print, Random print, Multi print, Mirror print, Date print



**F**

- Modes flash** : Mode automatique (déclenchement automatique du flash en faible éclairage et en contre-jour), réduction de l'effet "yeux rouges", arrêt (flash débrayé), flash d'appoint (déclenchement forcé)
- Ecran de commande** : Indique les modes de résolution, le nombre de vues restantes, les erreurs carte, les modes flash, le retardateur, l'état des piles, le mode macro, la fonction des cartes et la fonction d'écriture.
- Autofocus** : Système de mise au point automatique TTL, système de détection des contrastes / plage de mise au point de 0,2 m à l'infini.
- Retardateur** : Electronique, temps de retardement : 12 secondes.
- Connexions** : Connecteur de sortie vidéo, Connecteur d'entrée/sortie de données (RS-232C), Connecteur d'entrée de courant continu.
- Date et heure** : Enregistrement simultané avec les données d'images.
- Calendrier automatique**  
: Jusqu'à l'an 2030.

**S**

- Modos de flash** : Flash automático (activación automática con poca iluminación e iluminación por detrás), flash reductor de ojos rojos, desactivado (sin flash), flash de relleno (activación forzada)
- Panel de control** : Indica la resolución, número de fotografías restantes, error de tarjeta, modos de flash, autodisparador, comprobación de pilas, modo primer plano, modo secuencial y escritura
- Enfoque automático** : Sistema TTL de enfoque automático, Sistema de detección de contraste/ límites de enfoque; 0,2 m ~ ∞
- Autodisparador** : Autodisparador electrónico con retardo de 12 seg.
- Conector externo** : Conector adaptador de CA, Conector para computador (RS-232C), Conector de salida de video
- Fecha y hora** : Grabación de datos de imagen simultánea
- Sistema de calendario automático**  
: Hasta el 2030
- Impresión directa (posible con el impresor exclusivo)**  
: Impresión estándar, impresión de índice de 30 fotografías, impresión hecha al azar, impresión múltiple, impresión invertida, impresión de fecha

## E

---

### Operating environment

temperature	: 32 ~ 104°F / 0 ~ 40°C (operation) -4 ~ 140°F / -20 ~ 60°C (storage)
humidity	: 30 ~ 90 % (operation) 10 ~ 90 % (storage)

**Power supply** : This camera uses four AA nickel metal hydride batteries, AA lithium batteries, AA alkaline batteries or AA NiCd batteries. Do not use manganese batteries.  
Exclusive AC adapter (optional)

**Dimensions** : 5" (W) x 2.6" (H) x 1.8" (D)  
(128 x 65 x 45 mm)

### Weight

D-320L	: 9.4 oz (265 g) (without batteries/card)
D-220L	: 9.2 oz (260 g) (without batteries/card)

SPECIFICATIONS ARE SUBJECT TO CHANGE WITHOUT ANY NOTICE OR OBLIGATION ON THE PART OF THE MANUFACTURER.

**F**

**Impression directe (impression directe via l'imprimante à usage exclusif)** : Impression standard, impression de l'index des images en mémoire (30 images), présélection d'impression, impression de vignettes, impression mode miroir, impression de la date.

**Conditions de fonctionnement**

Température : 0 - 40 °C (fonctionnement)  
 -20 °C -60 °C (stockage)  
 Humidité : 30 à 90 % (fonctionnement)  
 10 à 90 % (stockage)

**Alimentation** : Quatre piles AA hydrure de nickel, lithium, alcalines ou NiCd. Ne pas utiliser de piles AA au manganèse. Adaptateur d'alimentation secteur exclusif (option)

**Dimensions** : 128 (L) x 65 (H) x 45 (P) mm

**Poids**

D-320L : 265 g (sans piles ni carte)  
 D-220L : 260 g (sans piles ni carte)

CARACTÉRISTIQUES MODIFIABLES SANS PRÉAVIS  
 NI OBLIGATIONS DE LA PART DU FABRICANT.

**S****Ambiente de funcionamiento**

Temperatura : 0 ~ 40°C (funcionamiento)  
 -20 ~ 60°C (almacenamiento)  
 Humedad : 30 ~ 90% (funcionamiento)  
 10 ~ 90% (almacenamiento)

**Alimentación** : Esta cámara emplea cuatro pilas AA de hidruro de níquel, pilas AA de litio, pilas alcalinas AA o pilas de NiCd. No use pilas de manganeso. Adaptador de CA exclusivo (opcional)

**Dimensiones** : 128 (A) x 65 (Alt.) x 45 (P) mm

**Peso**

D-320L : 265 gr. (sin pilas ni tarjeta)  
 D-220L : 260 gr. (sin pilas ni tarjeta)

LAS ESPECIFICACIONES ESTAN SUJETAS A CAMBIO SIN AVISO U OBLIGACION DE PARTE DEL FABRICANTE.

# OLYMPUS®

## OLYMPUS OPTICAL CO., LTD.

San-Ei Building, 22-2, Nishi Shinjuku 1-chome, Shinjuku-ku, Tokyo, Japan. Tel. 03-3340-2026

## OLYMPUS AMERICA INC.

Two Corporate Center Drive, Melville, NY 11747-3157, U.S.A. Tel. 516-844-5000

## OLYMPUS OPTICAL CO. (EUROPA) GMBH.

(Premises/Goods delivery) Wendenstraße 14-16, 20097 Hamburg, Germany. Tel. 040-237730

(Letters) Postfach 10 49 08, 20034 Hamburg, Germany.

## OLYMPUS OPTICAL CO. (U.K.) LTD.

2-8 Honduras Street, London EC1Y 0TX, United Kingdom, Tel 0171-253-2772

### Serial number / Numéro de série / Número de serie

Digital camera	
CD-ROM	

## Free Manuals Download Website

<http://myh66.com>

<http://usermanuals.us>

<http://www.somanuals.com>

<http://www.4manuals.cc>

<http://www.manual-lib.com>

<http://www.404manual.com>

<http://www.luxmanual.com>

<http://aubethermostatmanual.com>

Golf course search by state

<http://golfingnear.com>

Email search by domain

<http://emailbydomain.com>

Auto manuals search

<http://auto.somanuals.com>

TV manuals search

<http://tv.somanuals.com>