

POWER 40

Motorized Wall Mounting System

ULN # 10333

PN # POWER 40 = L5-10333-PRO-102908vE

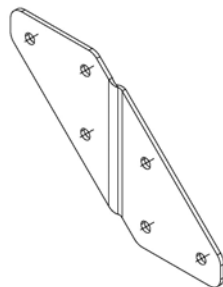

Maximum screen size: 40"

Maximum weight 66 lbs - 30 KG

CAUTION: DO NOT EXCEED MAXIMUM LISTED WEIGHT CAPACITY. SERIOUS INJURY OR PROPERTY DAMAGE MAY OCCUR!

Adapters Included

EN	Images may differ from actual product
DE	Abbildung weicht möglicherweise von tatsächlichem Produkt ab.
NL	De afbeelding kan verschillend zijn van het eigenlijke product.
IT	L'immagine può non corrispondere al prodotto effettivo.
RU	Изображение товара, представленное в этом документе, может отличаться от реального внешнего вида товара.

EN	INSTRUCTION MANUAL
DE	BENUTZERHANDBUCH
NL	INSTRUCTIEHANDLEIDING
IT	MANUALE DI ISTRUZIONI
RU	РУКОВОДСТВО ПО ЭКСПЛУАТАЦИИ

WARNING! – ENGLISH

- WARNING! SEVERE PERSONAL INJURY AND PROPERTY DAMAGE CAN RESULT FROM IMPROPER INSTALLATION OR ASSEMBLY. READ THE FOLLOWING WARNINGS BEFORE BEGINNING.**
- If you do not understand the instructions or have any concerns or questions, please contact a qualified installer. North America residents can contact OmniMount customer service at 800.668.6848 or info@omnimount.com.
- Do not install or assemble if the product or hardware is damaged or missing. If you require replacement parts, contact OmniMount Customer Service at 800.668.6848 or Info@omnimount.com. International customers need to contact a local distributor for assistance.
- For wall mounted products:** This product has been designed for use on a vertical wall constructed of wood studs or solid concrete. Wood studs being defined as a wall consisting of a minimum of 2" x 4" studs with a maximum of 24" stud spacing and a minimum of 16" stud spacing with a maximum of 1/2" inch of wall covering (drywall, lath, plaster). For custom installations please contact a qualified installer. For safe installation, the wall you are mounting to must support 4 times the weight of the total load. If not, the surface must be reinforced to meet this standard. The installer is responsible for verifying that the wall structure/surface and the anchors used in the installation will safely support the total load. Do not use this product for any application other than those specified by OmniMount.
- This product is not designed to support the load of a CRT Television
- This product may contain moving parts. Use with caution.
- DO NOT EXCEED THE MAXIMUM WEIGHT CAPACITY FOR THIS PRODUCT.**



WARNUNG! – DEUTSCH

- WARNING! EINE UNSACHGEMÄSSE MONTAGE BZW. EIN UNSACHGEMÄSSER ZUSAMMENBAU KANN ZU SCHWEREN KÖRPERVERLETZUNGEN, WACHSCHÄDEN ODER SOGAR ZUM TOD FÜHREN! LESEN SIE VOR BEGINN DIE FOLGENDEN WARNUNGEN.**
- Wenn Sie die Anleitung nicht verstehen oder Bedenken oder Fragen haben, rufen Sie einen qualifizierten Handwerker. Einwohner Nordamerikas können den OmniMount Kundendienst unter der Rufnummer 1.800.668.6848 oder im Internet unter info@omnimount.com erreichen.
- Nehmen Sie die Installation nicht vor, wenn das Produkt oder ein Befestigungsteil beschädigt ist oder fehlt. Falls Ersatzteile erforderlich sind, wenden Sie sich an den OmniMount Kundendienst (Nordamerika) unter der Rufnummer 1.800.668.6848 oder im Internet unter info@omnimount.com. Kunden außerhalb Nordamerikas müssen sich an einen lokalen Vertriebspartner wenden.
- Bei Wandmontage:** Dieses Produkt ist für die Montage an einer senkrechten Wand (Holzrahmenkonstruktion oder Beton) vorgesehen. „Holzrahmenkonstruktion“ wird definiert als eine Wand mit mindestens 5 x 10 cm-Balken mit maximal 60 cm und mindestens 41 cm Balkenabstand und mit maximal 13 mm Wandbelag (Trockenbauwand, Latte, Putz). Für benutzerspezifische Installationen rufen Sie bitte einen qualifizierten Handwerker. Für eine sichere Installation muss die Tragkraft der Wand, an der die Montage erfolgen soll, mindestens das Vierfache des Gesamtgewichts betragen. Wenn dies nicht der Fall ist, muss die Oberfläche verstärkt werden, um diesen Anforderungen gerecht zu werden. Die Person, die die Halterung montiert, muss sicherstellen, dass die Struktur/Oberfläche der Wand, an der die Halterung montiert werden soll, und die Dübel, die zur Befestigung verwendet werden, das Gesamtgewicht des Geräts sicher tragen.
- Dieses Produkt ist nicht geeignet, um das Gewicht eines Rohren- oder Flachblechschers zu tragen.
- Verwenden Sie dieses Produkt ausschließlich für die von OmniMount angegebenen Anwendungen.
- DIE FÜR DIESES PRODUKT ANGEGEBENE MAXIMALE TRAGKRAFT DARF NIEMALS ÜBERSCHRITTEN WERDEN.**



WAARSCHUWING! – NEDERLANDS

- WAARSCHUWING! ALS DE BEVESTIGING NIET OP DE JUISTE MANIER WORDT GEÏNSTALLEERD OF IN ELKAAR GEZET, KAN DIT LEIDEN TOT ERNSTIGE VERWONDINGEN, BESCHADIGINGEN OF ZELFS DE DOOD. LEES VOLGENDE WAARSCHUWINGEN VOOR U MET DE INSTALLATIE BEGINT.**
- Als u deze instructies niet volledig begrijpt of als u twijfels heeft, dient u contact op te nemen met een erkende installateur. Klanten in Noord-Amerika kunnen contact opnemen met de OmniMount-klantendienst op het nummer 800.668.6848 of via e-mail op info@omnimount.com.
- Installeer of monteer het product niet als het product of de bevestigingsmiddelen beschadigd zijn of ontbreken. Als u vervangingsonderdelen nodig heeft, kunt u contact opnemen met de OmniMount-klantendienst op het nummer 800.668.6848 of via e-mail op info@omnimount.com. Internationale klanten dienen contact op te nemen met een plaatselijke leverancier.
- Voer op de muur gemonteerde producten: Dit product is bedoeld voor bevestiging op een verticale muur gemaakt uit houten dragers of massief beton. Onder houten dragers wordt verstaan een muur die bestaat uit minimaal 5 x 10 cm dragers met maximaal 60 cm onderlinge afstand en minstens 41 cm onderlinge afstand met maximaal 13 mm wandafdekking (gipsplaat, tegelwerk, pleisterwerk). Neem voor installaties die door de klant dienen te worden uitgevoerd contact op met een erkende installateur. Voor een veilige installatie moet de muur waarop u het product bevestigt 4 keer het gewicht van de totale belasting kunnen dragen. Als dit niet het geval is, moet het oppervlak voldoende worden versterkt. De installateur moet nagaan of de structuur en het oppervlak van de muur en de ankers die door de installatie worden gebruikt, de totale last veilig kunnen dragen. Dit product is niet geschikt voor het ondersteunen van een CRT. Gebruik deze bevestiging enkel voor de uiddrukkelijk door OmniMount voorgeschreven toepassingen.
- Dit product kan bewegende onderdelen bevatten. Wees voorzichtig.
- OVERSCHRIJD DE MAXIMALE GEWICHTSCAPACITEIT VOOR DIT PRODUCT NIET.**



AVVERTENZA! – ITALIANO

- AVVERTENZA! L'INSTALLAZIONE O L'ASSEMBLAGGIO NON CORRETTI DELLA MONTATURA POSSONO CAUSARE DANNI, LESIONI GRAVI E MORTE. LEGGERE LE SEGUENTI AVVERTENZE PRIMA DI INIZIARE.**
- Se le istruzioni non sono chiare o in caso di dubbi o di domande, rivolgersi ad un installatore qualificato. I residenti dell'America Settentrionale possono rivolgersi all'assistenza clienti OmniMount chiamando il numero 1.800.668.6848 o scrivendo all'indirizzo di posta elettronica info@omnimount.com.
- Non installare o assemblare se il prodotto o le parti sono danneggiate o mancanti. Per richiedere pezzi di ricambio, contattare l'assistenza clienti OmniMount al numero 1.800.668.6848 oppure all'indirizzo di posta elettronica info@omnimount.com. I clienti non residenti nell'America Settentrionale devono rivolgersi al distributore locale per l'assistenza.
- Per i montanti montati a parete:** questo prodotto è stato progettato per essere montato su pareti verticali costruite con montanti di legno o pareti in calcestruzzo pieno. Per pareti con montanti in legno si intende una parete con montanti con dimensioni minime di 5 x 10 cm, e distanza tra i montanti tra un minimo di 41 cm e un massimo di 60 cm, con un rivestimento della parete di uno spessore massimo di 13 mm (cartongesso, incanalicatura o rete, intonaco). Per le installazioni personalizzate si raccomanda di rivolgersi a un installatore qualificato. Per un'installazione sicura, la parete usata deve essere in grado di sostenere 4 volte il peso del carico complessivo. In caso contrario, la superficie dovrà essere rinforzata fino a tale livello. L'installatore deve verificare che la struttura/superficie della parete e i tasselli utilizzati per l'installazione siano in grado di sostenere in tutta sicurezza il carico complessivo. Questo prodotto non è progettato per sostenere il peso di un televisore a tubo catodico. Non utilizzare questo prodotto per applicazioni diverse da quelle specificate da OmniMount.
- NON SUPERARE IL CARICO MASSIMO PER QUESTO PRODOTTO.**



ПРЕДОСТЕРЕЖЕНИЕ! – РУССКИЙ

- ПРЕДОСТЕРЕЖЕНИЕ! НЕПРАВИЛЬНАЯ УСТАНОВКА ОБОРУДОВАНИЯ МОЖЕТ ПОВЛЕЧЬ ЗА СОБОЙ МАТЕРИАЛЬНЫЙ УЩЕРБ, РИСК ПОЛУЧЕНИЯ ТРАВМ И СМЕРТЬ ПЕРСОНАЛА. ПЕРЕД НАЧАЛОМ УСТАНОВКИ ОЗНАКОМЬТЕСЬ С ПРЕДУПРЕЖДЕНИЯМИ О ВОЗМОЖНЫХ ОПАСНОСТЯХ.**
- Если вы не уверены, что правильно понимаете какой-либо из пунктов данных инструкций или сомневаетесь в надежности конструкции, обратитесь к сертифицированному специалисту по установке. Жители Северной Америки могут обратиться в службу работы с клиентами по телефону: 800.668.6848 или по электронному адресу: info@omnimount.com.
- Не устанавливайте оборудование, содержащее бракованные детали, а также если в комплекте не хватает деталей. Если у вас возникла потребность в запасных частях, обращайтесь в службу работы с клиентами по телефону: 800.668.6848 или по электронному адресу: info@omnimount.com. Клиентам, проживающим за пределами США, необходимо обратиться к местному дистрибьютору.
- Для изделий, предназначенных для монтажа на стену.** Данное изделие предназначено для установки на вертикальные стены из деревянных стоек или бетонных блоков. Под стенами из деревянных стоек понимаются стены, состоящие из стоек с размерами 5 x 10 см, расстояние между которыми составляет не более 60 см и не менее 40 см при толщине обшивки стены (гипсокартон, дранка, штукатурка) не более 13 мм. Монтаж проектов, сделанных по заказу, лучше поручить квалифицированному специалисту. Для надежного крепления стена, на которую устанавливается оборудование, должна выдерживать вес, в четыре раза превышающий общий вес конструкции. В противном случае поверхность следует усиливать, чтобы она соответствовала данному требованию. Специалист по установке обязан проверить, смогут ли стена (или иная поверхность, на которую устанавливается оборудование) и используемая система крепления выдержать суммарную нагрузку. Конструкция этого изделия не позволяет выдерживать вес телевизора с кинескопом или плоским экраном. Запрещается и спользование систем крепления в местах установки, не оговоренных компанией OmniMount.
- В комплект данного оборудования могут входить подвижные детали. Будьте осторожны при использовании.
- УБЕДИТЕСЬ, ЧТО МАКСИМАЛЬНАЯ НАГРУЗКА НА ДАННОЕ ИЗДЕЛИЕ НЕ ПРЕВЫШАЕТ.**



Download from www.Somanuals.com. All Manuals Search And Download.

TOOLS

EN	Tools Needed
DE	Benötigte Werkzeuge
NL	Benodigde gereedschappen
IT	Strumenti necessari
RU	Необходимые инструменты

EN	Not included
DE	Nicht im Lieferumfang enthalten
NL	Niet inbegrepen
IT	Non incluso
RU	В комплект не входит



Stud Finder



Screw Driver



Power Drill

WEIGHT CAPACITY

EN MAXIMUM WEIGHT CAPACITY	POUNDS (LBS)	EN KILOGRAMS (KG)	MAXIMUM SCREEN SIZE
DE MAXIMALE BELASTBARKEIT	PFUND (lbs)	DE KILOGRAMM (kg)	MAXIMALE BILDSCHIRMGRÖSSE
NL MAXIMALE GEWICHTSCAPACITEIT	AM. PONDEN (LB)	NL KILOGRAM (KG)	MAXIMALE SCHERMGROOTTE
IT PORTATA MASSIMA	LIBBRE	IT CHILOGRAMMI (KG)	DIMENSIONI MASSIME DELLO SCHERMO
RU Максимальная грузоподъемность	ФУНТЫ	RU Килограммы (кг)	Максимальный размер экрана

COMPLETE UNIT CENTER OF TV to Bottom of Logo	66 (LBS)	30 (KG)	40 in (1016mm)
---	----------	---------	----------------

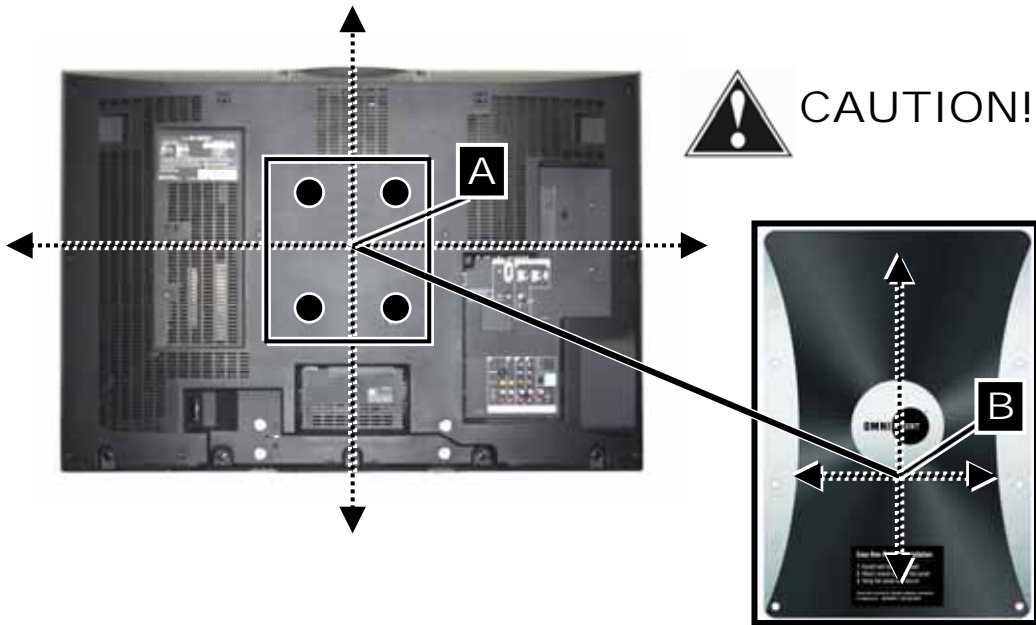

EN	For Optimal Performance - Maximum Weight Capacity of 66 lbs (30 KG). Mount the Auto Wall Mount Center (B) to the Center of the TV (A)
DE	Für eine optimale Leistung beträgt die maximale Belastbarkeit 30 kg. Befestigen Sie die Mitte der Automatischen Wandhalterung (B) an der Mitte des Fernsehers (A).
NL	Voor optimale prestatie - maximale gewichtscapaciteit 30 kg (66 lb). Monteer het midden van het automatische wandmontagesysteem (B) op het midden van de tv (A)
IT	Per prestazioni ottimali - Portata massima 30 kg. Montare il centro della base di montaggio a muro automatica (B) in corrispondenza del centro del televisore (A)
RU	Для оптимальной работоспособности (максимальная грузоподъемность составляет 66 фунтов, или 30 кг) совместите при монтаже центр кронштейна Auto Wall Mount (B) с центром телевизора (A)

EN	USE WITH PRODUCTS LARGER THAN THE MAXIMUM WEIGHT AND SIZE MAY RESULT IN INSTABILITY CAUSING POSSIBLE INJURY. USER MUST REMOVE TELEVISION OR OBJECT OFF THE BRACKET BEFORE ADJUSTING. IF THE PRODUCT IS A TELEVISION MAXIMUM WEIGHT CAPACITY SUPERSEDES / OUTPLACES RECOMMENDED DIAGONAL MEASURED TELEVISION SIZE!!
DE	DIE VERWENDUNG VON PRODUKTEN, DIE DAS HÖCHSTGEWICHT UND DIE MAXIMALGRÖSSE ÜBERSCHREITEN, KANN ZU INSTABILITÄT UND FOLGLICH ZU VERLETZUNGEN FÜHREN. DER BENUTZER MUSS DEN FERNSEHER BZW. DAS OBJEKT VOR DER ANPASSUNG AUS DER HALTERUNG ENTFERNEN. WENN ES SICH BEI DEM PRODUKT UM EINEN FERNSEHER HANDELT, IST DIE MAXIMALE BELASTBARKEIT VOR DEN EMPFOHLENE FERNSEHERMAßEN (DIAGONALE) ZU BETRACHTEN!
NL	GEBRUIK MET PRODUCTEN DIE GROTER ZIJN DAN HET MAXIMALE GEWICHT EN DE MAXIMALE GROOTTE KUNNEN INSTABILITEIT TOT GEVOLG HEBBEN EN MOGELIJK LETSEL VEROORZAKEN. DE GEBRUIKER MOET DE TELEVISIE OF HET VOORWERP VAN DE STEUN VERWIJDEREN ALVORENS AFSTELLINGEN TE DOEN. ALS HET PRODUCT EEN TELEVISIE IS, OVERTREFT/VERVANGT DE MAXIMALE GEWICHTSCAPACITEIT DE AANBEVOLEN GEMETEN DIAGONALE AFMETING VAN DE TELEVISIE!!
IT	L'UTILIZZO CON PRODOTTI DI PESO E DIMENSIONI MAGGIORI DI QUELLI CONSENTITI PUÒ CAUSARE INSTABILITÀ E POTENZIALI LESIONI ALLE PERSONE. IL TELEVISORE O QUALSIASI OGGETTO DEVONO ESSERE RIMOSSI DALLE STAFFE PRIMA DI EFFETTUARE REGOLAZIONI. SE IL PRODOTTO È UN TELEVISORE, LA PORTATA MASSIMA HA PRIORITÀ RISPETTO ALLA DIAGONALE RACCOMANDATA DEL TELEVISORE!!
RU	Использование продукта, МАССА И РАЗМЕР КОТОРОГО превышает МАКСИМАЛЬНЫЕ, может привести к нестабильной работе и возможным травмам. Перед регулировкой пользователь должен снять телевизор или объект с кронштейна. Если продуктом является телевизор, максимальная грузоподъемность имеет более высокий приоритет, чем рекомендуемая диагональ телевизора. показатель массы используется вместо показателя размера!!

Monitor Kit – POWER 40 / MOTION 40			
Pouch #	Part #	Qty	Description
M-A	M-A	4	Philips Screws M4 x 12mm
M-B	M-B	4	Philips Screws M4 x 25mm
M-C	M-C	4	Philips Screws M4 x 40mm
M-D	M-D	4	Philips Screws M5 x 12mm
M-E	M-E	4	Philips Screws M5 x 25mm
M-F	M-F	4	Philips Screws M5 x 40mm
M-G	M-G	4	Philips Screws M6 x 12mm
M-H	M-H	4	Philips Screws M6 x 25mm
M-I	M-I	4	Philips Screws M6 x 40mm
M-J	M-J	8	Circular Spacers: 19.5mm OD x 8.25mm ID x 14.5mm H
Wall Kit – POWER 40 / MOTION 40			
Pouch #	Part #	Qty	Description
W-A	W-A	4	Wall Phillips Hex Screw 8mm x 65mm
W-B	W-B	4	10mm OD x 7mm ID Wall Anchor
10333vB – POWER 40 / MOTION 40			
Pouch #	Part #	Qty	Description
1	P-A	1	Wood Drill Bit 3/16" x 2 1/2"
2	P-B	1	Bubble Level
3	P-C	2	Monitor Bracket Screws M6 x 10 mm
4	P-D	8	Allen Head Screws M6 x 5/8"
5	P-E	1	Allen Key M6
6	P-F	8	Washer M6
7	P-G	8	Nut M6
8	P-H	4	Washer OD 10mm ID 5mm x 1.0mm
Contents – POWER 40 / MOTION 40			
Pouch #	Part #	Qty	Description
	1	1	Wall Mount
	2	1	Bottom Wall Bracket
	3	1	Front Plate/Mylar Label
	4	1	Plastic Cover
	5	1	Wall Bracket Locking - Philips Screws M6 x 10mm (Pre-Installed)
	6	2	Wall Bracket Leveling - Philips Screws M6 x 10mm (Pre-Installed)
	7	1	Remote Control
	8	1	IR Receiver
	9	1	AC Power Cable 110 Volts US Plug
	10	1	Wall Template
	11	1	Instruction Manual
	12	4	Wing Adapters

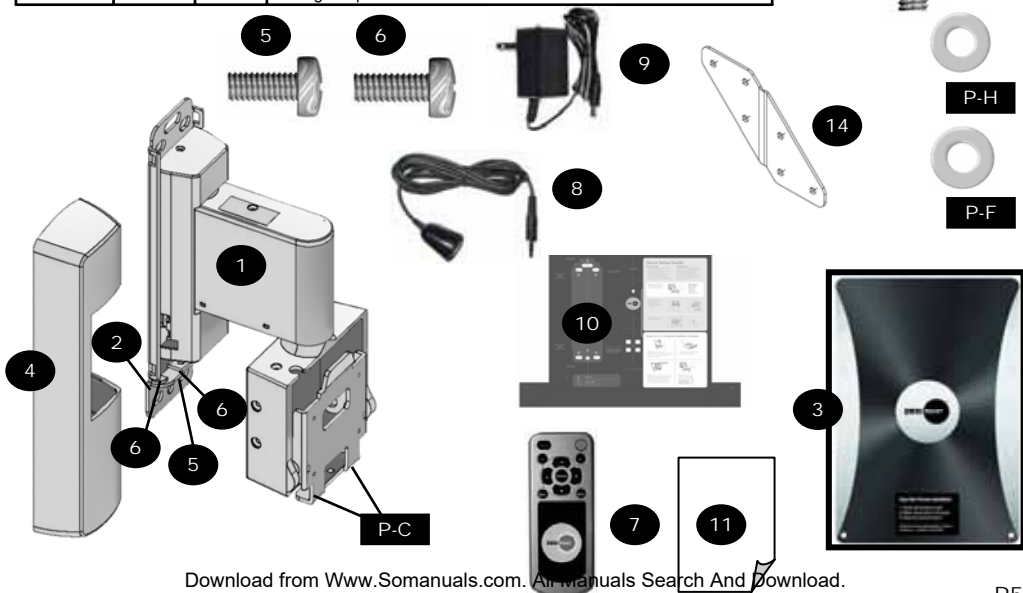
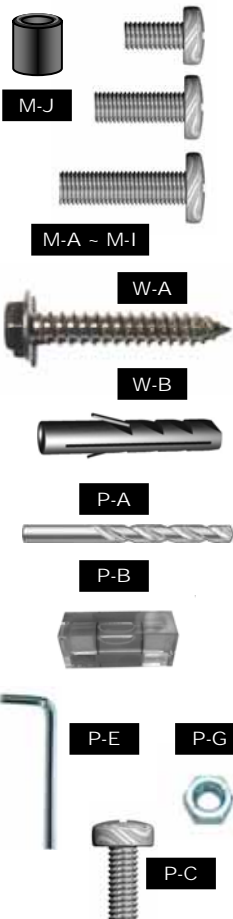

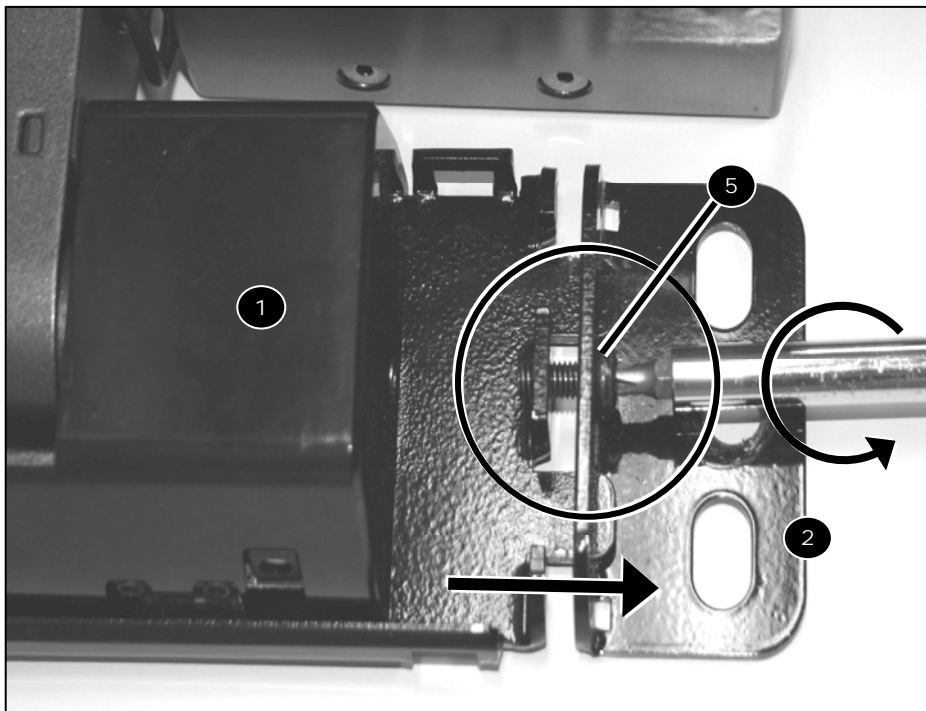

EN	Remove
DE	Entfernen Sie
NL	Verwijder
IT	Rimuovere
RU	Удалите

EN	Screw
DE	Schraube
NL	Schroef
IT	Vite
RU	ВИНТ

EN	Disassemble
DE	Auseinandernehmen
NL	Uit elkaar halen
IT	Smontare
RU	Разберите

VESA

Compliant

- 100mm x 100mm
- 100mm x 200mm
- 200mm x 100mm
- 200mm x 200mm
- 200mm x 300mm

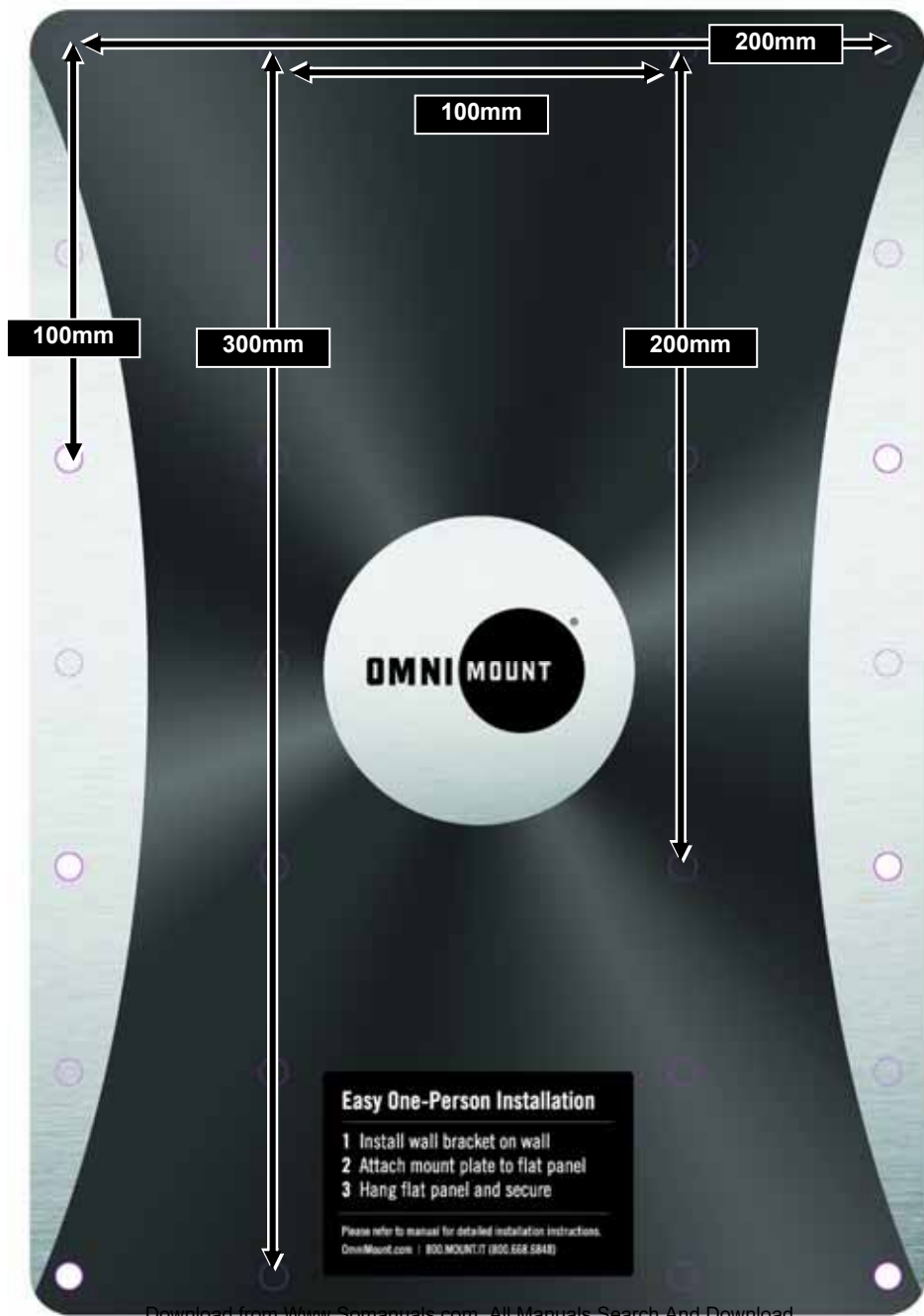

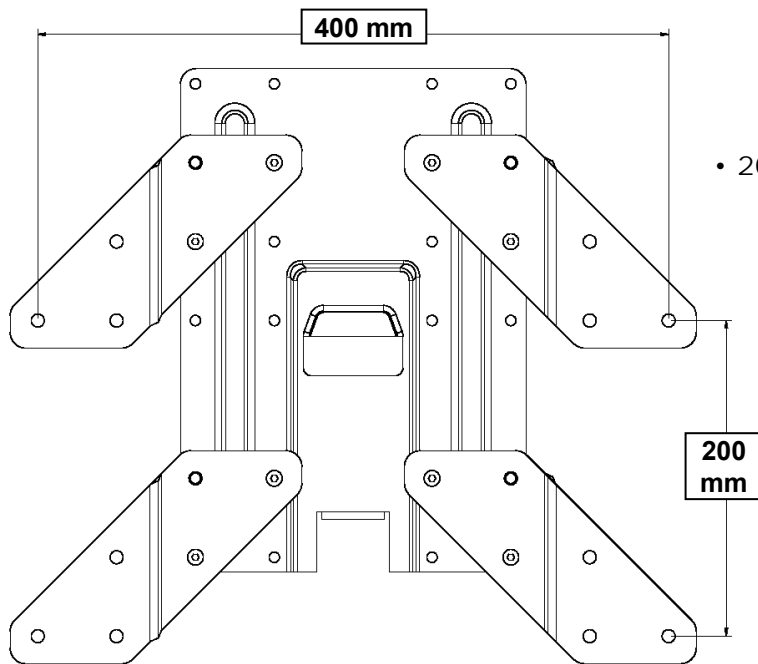

VESA

Compliant

- 200mm x 400mm

VESA Patterns - OPTION 3

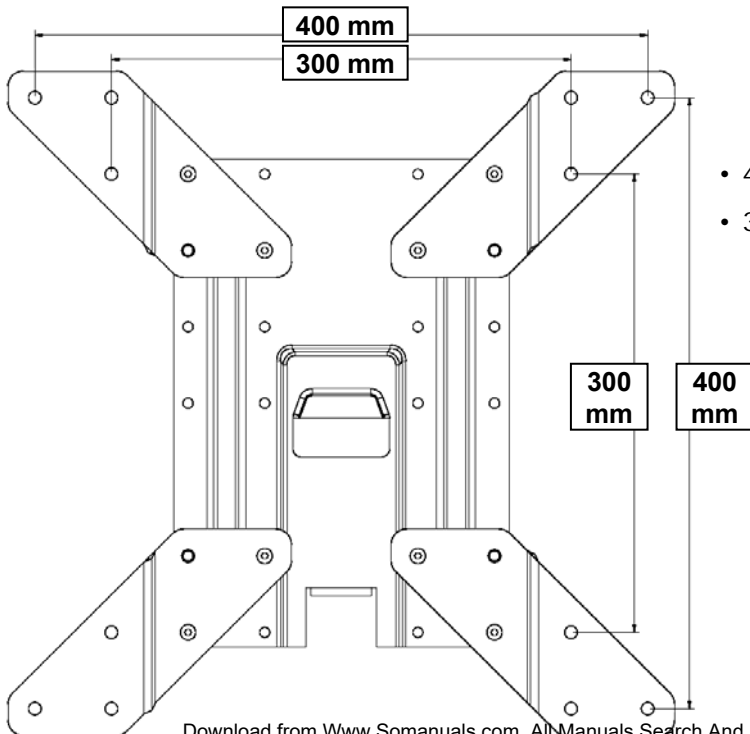

VESA

Compliant

- 400mm x 400 mm
- 300mm x 300 mm

STEP 2 - VESA Patterns OPTION 2 - FRONT VIEW

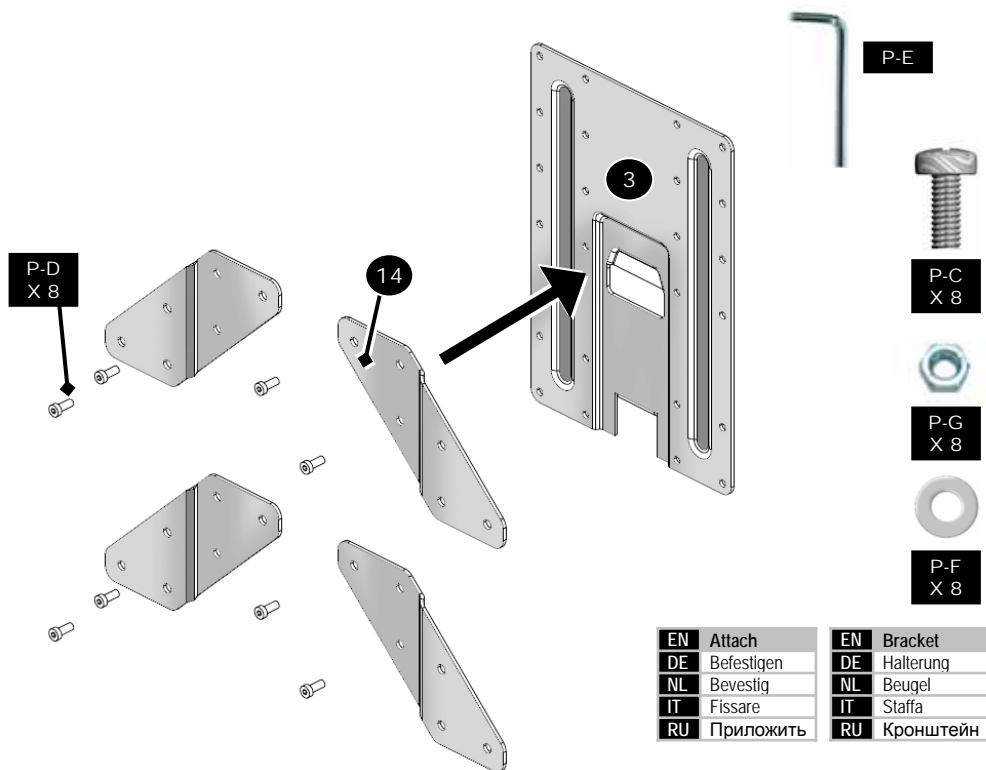

OPTION 2 - BACK VIEW

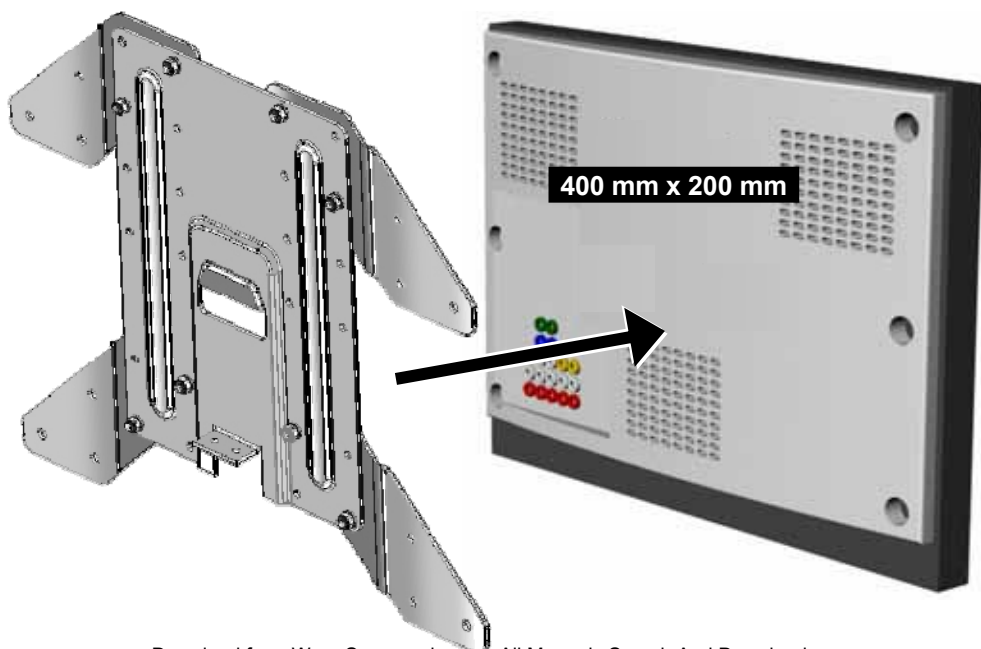

STEP 2 - VESA Patterns OPTION 3 - FRONT VIEW

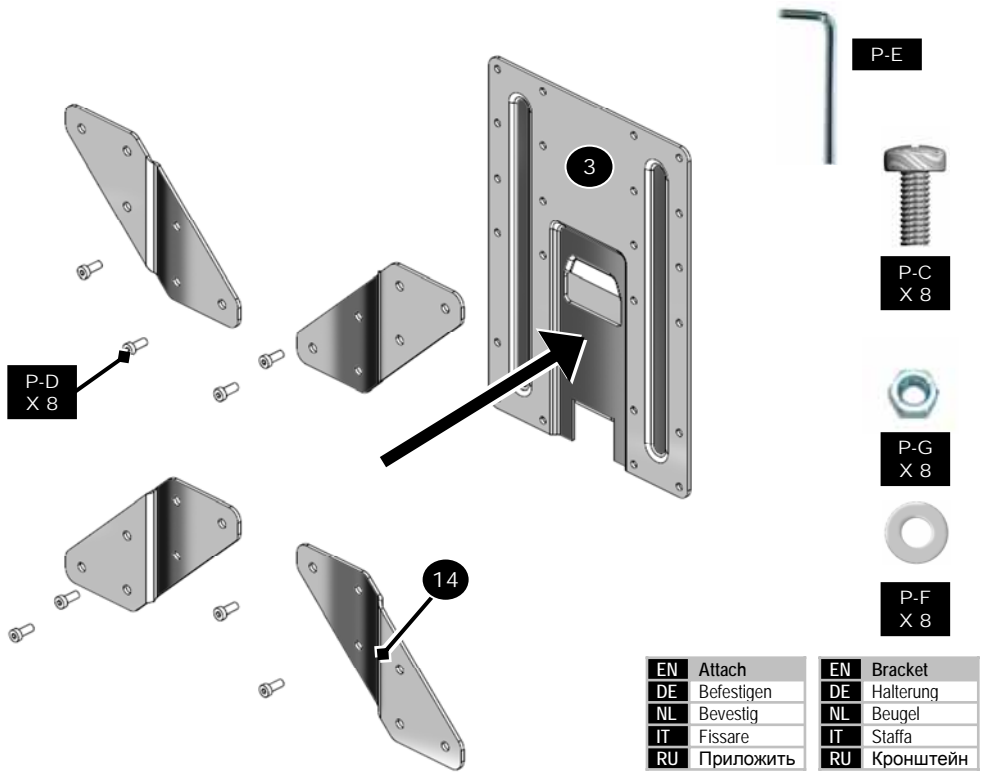

OPTION 3 - BACK VIEW

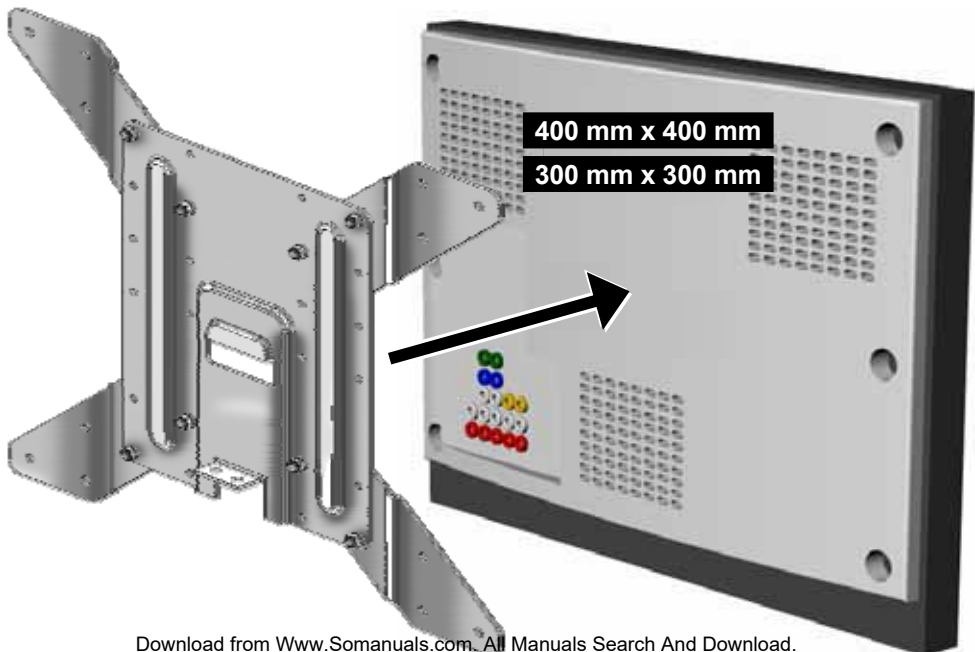

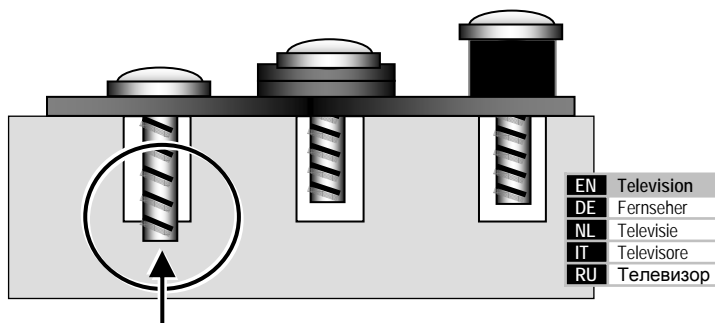

EN ****NOTE** WHEN INSTALLING FLAT PANEL TV DO NOT OVER TIGHTEN SCREWS AND MAKE SURE THAT SCREWS DO NOT BOTTOM OUT IN MOUNTING HOLES!**

DE ****HINWEIS** BEI DER MONTAGE VON FLACHBILDSCHIRMFERNSEHERN SOLLTEN SIE DIE SCHRAUBEN NICHT ZU FEST ANZIEHEN UND SICHERSTELLEN, DASS DIE SCHRAUBEN NICHT AUS DEN MONTAGEBOHRUNGEN HERAUSSTEHEN!**

NL ****NB** BIJ HET INSTALLEREN VAN EEN FLATPANEL TV DE SCHROEVEN NIET TE VAST AANDRAAIEN EN ER ZEKER VAN ZIJN DAT DE SCHROEVEN NIET TOT HELEMAAL ONDERIN DE MONTAGEGATEN GAAN!**

IT ****NOTA** QUANDO SI INSTALLANO TELEVISORI A SCHERMO PIATTO, NON SERRARE ECCESSIVAMENTE LE VITI E ACCERTARSI CHE NON ARRIVINO A TOCCARE I FORI DI MONTAGGIO!**

RU ****ПРИМЕЧАНИЕ** При установке ТЕЛЕВИЗИОННОЙ панели не перетяните винты и убедитесь, что винты не доходят до дна крепежных отверстий!**

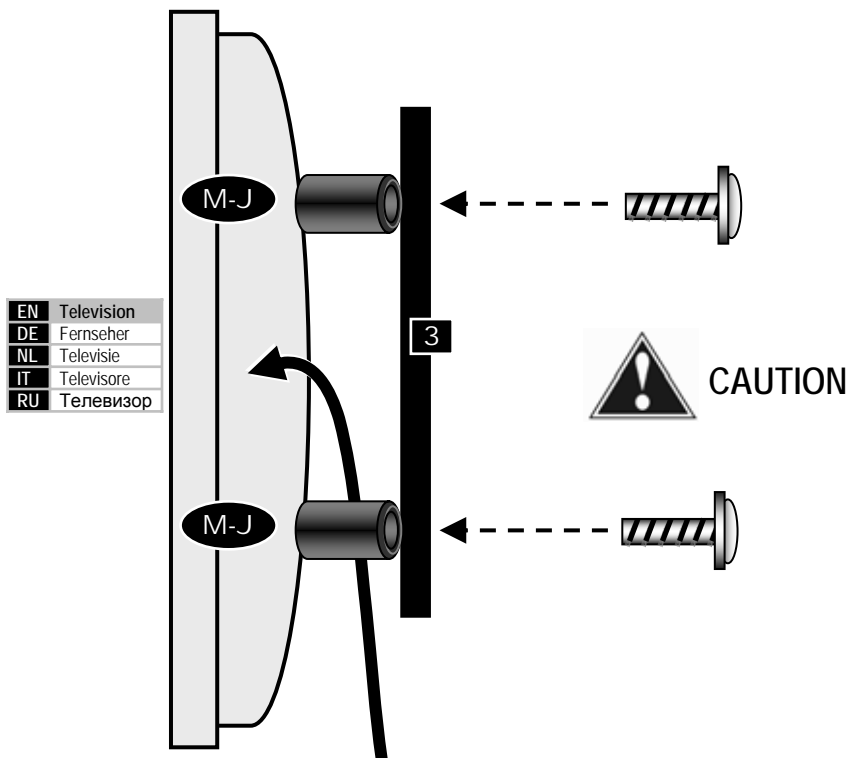

EN Use spacers for recessed mounting holes or to access A/V inputs

DE Verwenden Sie Abstandhalter für zurückversetzte Montagebohrungen oder um A/V-Eingänge zu erreichen

NL Gebruik afstandhouders voor verzonken montageopeningen of voor toegang tot A/V-ingangen

IT Usare distanziatori per i fori di montaggio incassati o per accedere a componenti A/V

RU В случае, если крепежные отверстия утоплены, или для доступа к аудио- и видеовходам используйте втулки

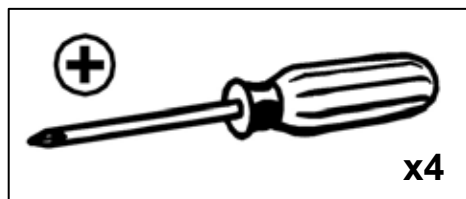
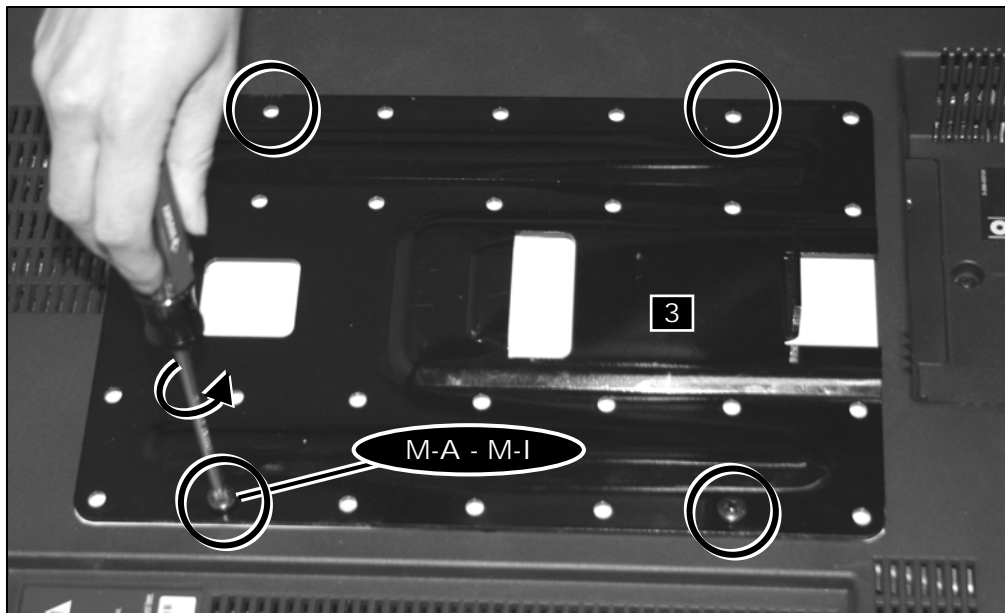

EN	Attach monitor using monitor hardware, M-A, M-B, etc...
DE	Bringen Sie den Bildschirm mit den Bildschirm-Befestigungsteilen M-A, M-B usw. an.
NL	Bevestig monitor via monitor hardware, M-A, M-B, enz...
IT	Fissare il monitor utilizzando i componenti di montaggio, M-A, M-B, ecc...
RU	Прикрепите монитор с помощью крепежа для монитора, M-A, M-B, и т. д.

EN	NOTE: If using BOLTS M-A (M4) – M-F (M5), then use WASHERS P-H
DE	HINWEIS: Wenn Sie die SCHRAUBEN M-A (M4) – M-F (M5) montieren, verwenden Sie Unterlegscheiben P-H.
NL	OPMERKING: Indien BOUTEN M-A (M4) - M-F (M5) worden gebruikt, BORGRINGEN P-H gebruiken
IT	NOTA - Se si utilizzano BULLONI M-A (M4) – M-F (M5), utilizzare RONDELLE P-H
RU	ПРИМЕЧАНИЕ. При использовании БОЛТОВ M-A (M4) – M-F (M5) применяйте ШАЙБЫ P-H

EN	Top
DE	Oben
NL	Boven
IT	Superiore
RU	Верхняя



A = ?

EN	Determine where you would like the TOP of the TV to be (Distance A = ?)
DE	Legen Sie die Höhe der Oberkante des Fernsehers fest. (Entfernung A = ?)
NL	Stel vast waar u wilt dat de BOVENKANT van de tv komt (afstand A = ?)
IT	Stabilire a che altezza deve trovarsi il BORDO SUPERIORE del televisore (Distanza A = ?)
RU	Определите, где должен находиться ВЕРХ телевизора (расстояние A = ?)

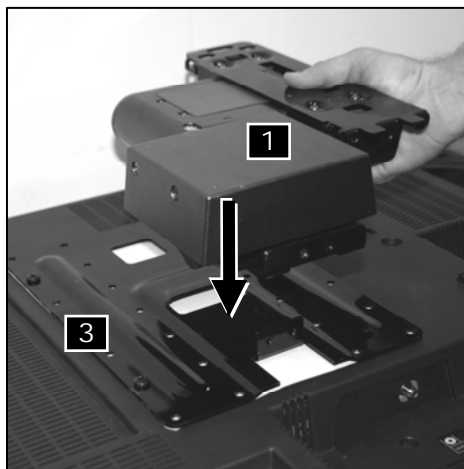

EN	Connect adapter to monitor
DE	Befestigen Sie den Adapter am Bildschirm
NL	Sluit de adapter aan op de monitor
IT	Collegare l'adattatore allo schermo
RU	Подключите адаптер к монитору

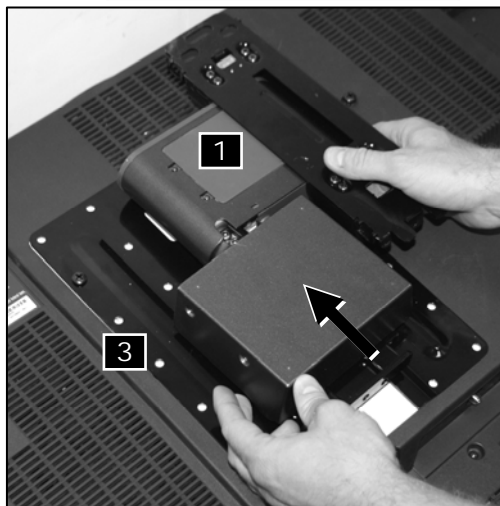

EN	Pre fit television on mount to determine wall placement.
DE	Halten Sie den Fernseher zur Probe an die Halterung, um die Position an der Wand festzulegen.
NL	Pas vooraf de televisie op het montagesysteem om plaatsing op de muur vast te stellen.
IT	Provare a sistemare il televisore sulla base di montaggio per determinare in quale punto della parete collocarlo.
RU	Предварительно установите телевизор на кронштейн, чтобы определить расположение на стене.

EN	Measure the distance from the top of the TV to the top of the wall plate (Distance B = ?)
DE	Messen Sie die Entfernung von der Oberkante des Fernsehers bis zur Oberkante der Wandplatte (Entfernung B = ?)
NL	Meet de afstand van de bovenkant van de tv tot de bovenkant van de wandplaat (afstand B = ?)
IT	Misurare la distanza dal bordo superiore del televisore al bordo superiore della piastra a muro (Distanza B = ?)
RU	Измерьте расстояние от верха телевизора до верха стеновой пластины (расстояние B = ?)

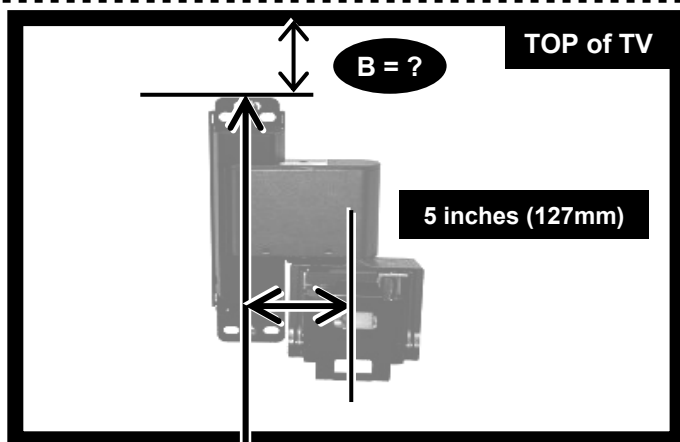
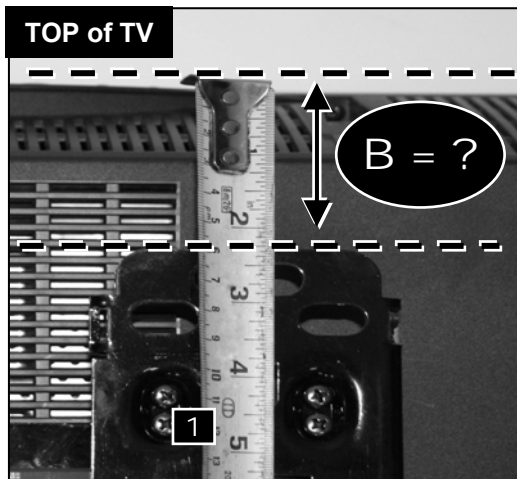

$$A - B = C$$

(Distance to Mount the Wall Bracket)

EN	Use distances A minus (-) B to determine the height of C, mark a line to show C, you will use this to vertically locate the mounting template on the next step (A - B = C)
DE	Subtrahieren Sie die Entfernung B (-) von der Entfernung A, um die Höhe von C festzulegen. Ziehen Sie eine Linie, um C zu markieren. Sie verwenden diese Linie im nächsten Schritt zur vertikalen Ausrichtung der Montageschablone (A - B = C).
NL	Gebruik afstand A min (-) B om de hoogte van C vast te stellen, zet een lijntje om C te laten zien. U zult dit gebruiken om het montagesjabloon verticaal te plaatsen in de volgende stap (A - B = C)
IT	Utilizzare le distanze A meno (-) B per determinare l'altezza di C, tracciare una linea per indicare C; questa linea verrà utilizzata per posizionare verticalmente la piastra di montaggio nelle fasi successive della procedura (A - B = C)
RU	Вычитая из расстояния A расстояние B, определите высоту C, проведите линию на расстоянии C, это потребуется вам на следующем этапе, чтобы определить расположение стеновой пластины (A - B = C)

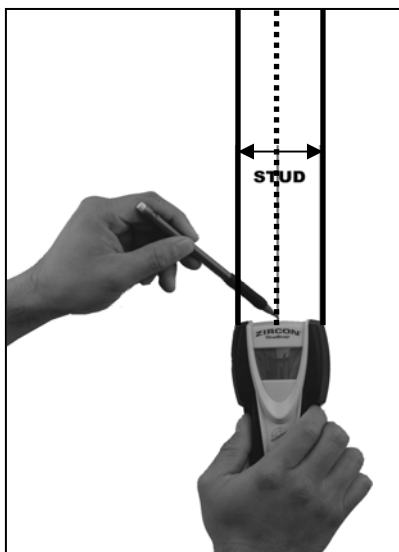

EN Find stud and mark edge and center locations.

DE Suchen Sie einen Balken und markieren Sie Seiten und Mitte.

NL Zoek de drager en markeer de rand- en middenlocaties.

IT Individuare il montante e segnare la posizione dei bordi e del centro del montante stesso.

RU Найдите стойку и отметьте ее центр и края.

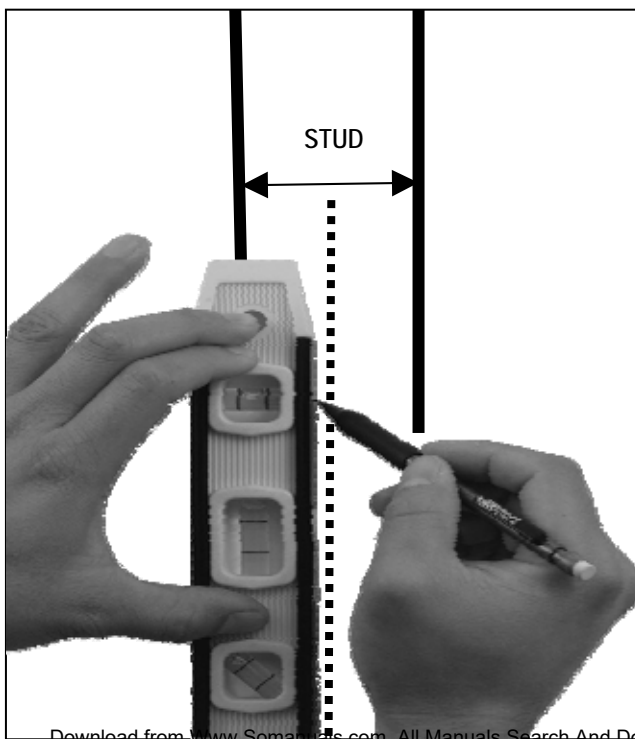

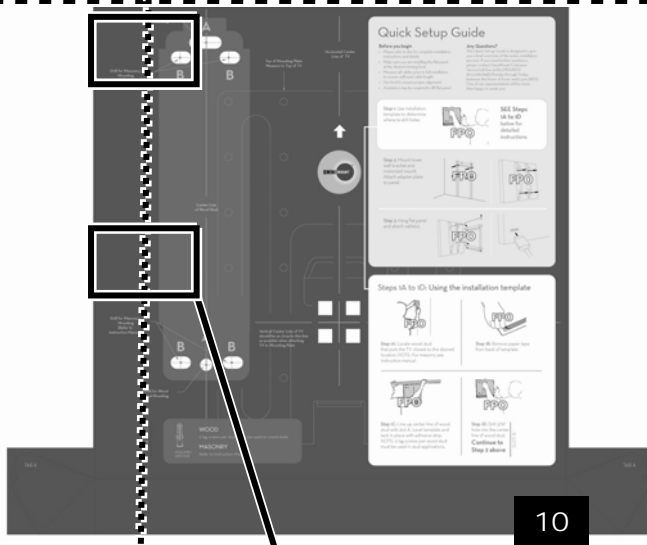

C = ?

EN Line the Top of Wall Plate Template (8), to the Top of Line C.

DE Richten Sie die Oberkante der Wandplattenschablone (8) mit der Oberkante von Linie C aus.

NL Lijn de bovenkant van het wandplaatsjabloon (8) uit met de bovenkant van lijn C.

IT Allineare il bordo superiore della piastra a muro (8) alla cima della linea C.

RU Совместите верх шаблона стеновой пластины (8) с верхом линии C.

EN Use wall template to mark mounting locations

DE Verwenden Sie die Wandschablone, um die Montagestellen zu markieren

NL Wandsjablonen gebruiken om de montageplaatsen af te tekenen

IT Utilizzare la piastra a muro come guida per segnare la posizione di montaggio

RU Для разметки места крепежа используйте стеновую пластину

EN	Drill pilot hole
DE	Bohren Sie die Vorbohrung
NL	Boor een montagegat
IT	Trapanare il foro pilota
RU	Просверлите направляющее отверстие

EN	Wood Stud Wall Installation
DE	Montage an Holzbalken an der Wand
NL	Installatie op muur met houten dragers
IT	Installazione su muro con montanti in legno
RU	Установка на стену с деревянными стойками

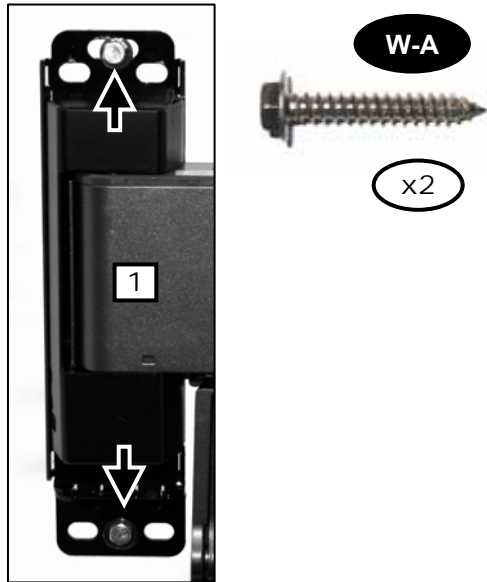

EN	Concrete Wall Installation
DE	Montage an Betonwand
NL	Installatie op betonnen muur
IT	Installazione su muro di cemento
RU	Установка на бетонную стену

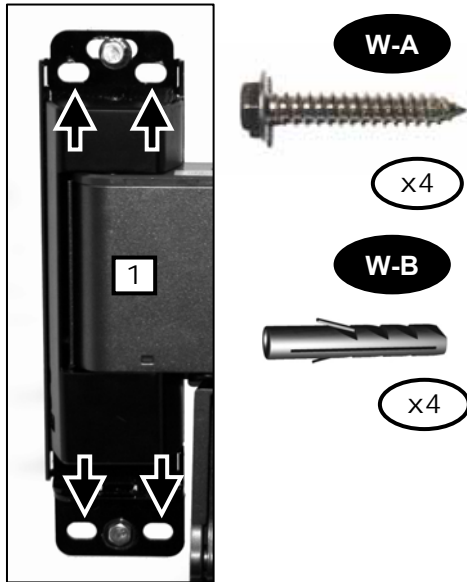

Wood Pilot	
Pilot Hole Size	Pilot Drill Depth
7/32" (5mm)	3" (70mm)



Included

Masonry Pilot	
Pilot Hole Size	Pilot Drill Length
7/16" (12mm)	3 1/2" (90mm)



Not Included

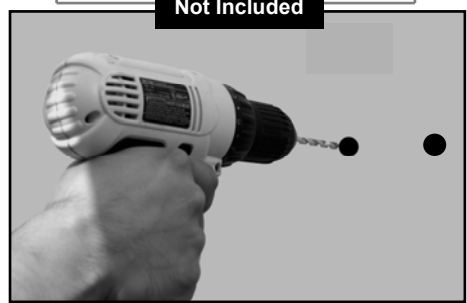
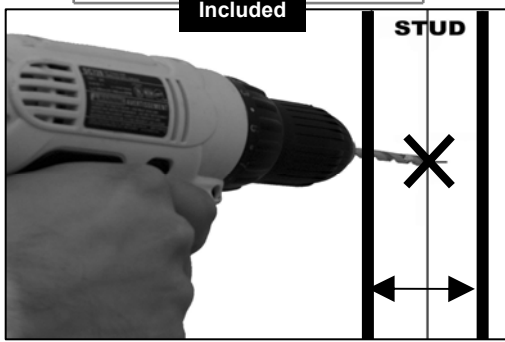

EN	Level and install bottom wall bracket (wood stud mounting shown)
DE	Ausrichten und Montieren der unteren Wandhalterung (Holzbalkenmontage siehe Abb.)
NL	Maak de onderste wandsteun waterpas en installeer deze (montage op houten dragers afgebeeld)
IT	Livellare e installare la staffa a muro inferiore (illustrazione di un montaggio su montanti in legno)
RU	Выровняйте по горизонтали и установите нижний настенный кронштейн (показана установка на деревянную основу).

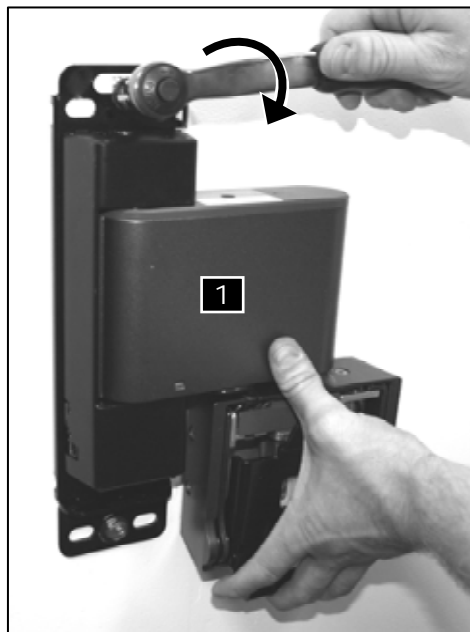
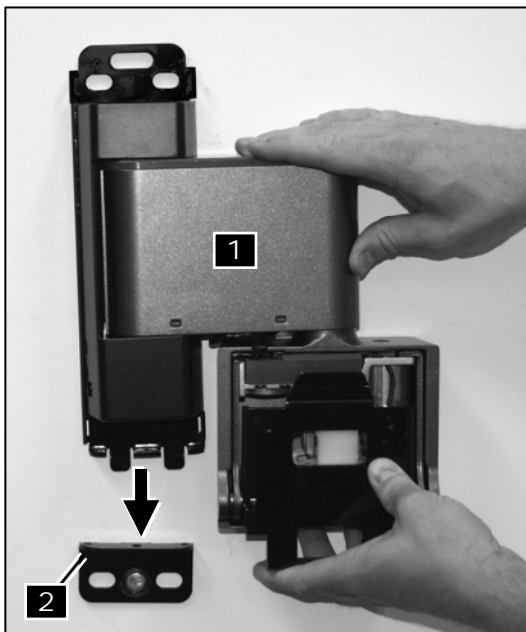
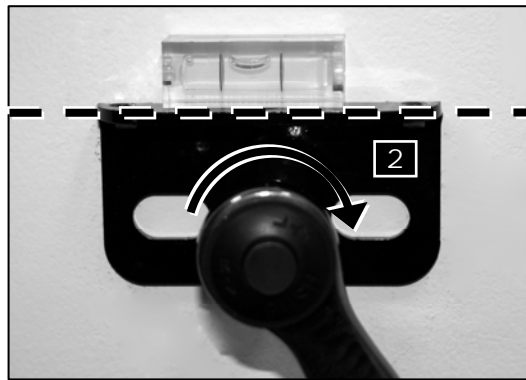
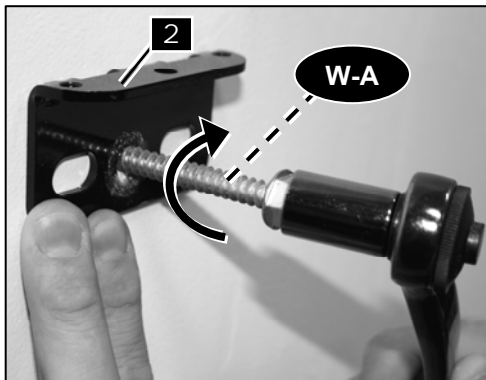

EN	Slide the mount into place and loosely install the top wall screw(s).
DE	Schieben Sie die Halterung in die korrekte Position, und drehen Sie die obere(n) Steinschraube(n) teilweise ein.
NL	Schuif het montagesysteem op zijn plaats en installeer de bovenste muurschroef(ven) losjes.
IT	Far scivolare la base di montaggio in posizione e inserire le viti da muro superiori senza serrarle.
RU	Задвиньте кронштейн на место и установите без затяжки верхний (-е) анкерный (-ые) болт (-ы).

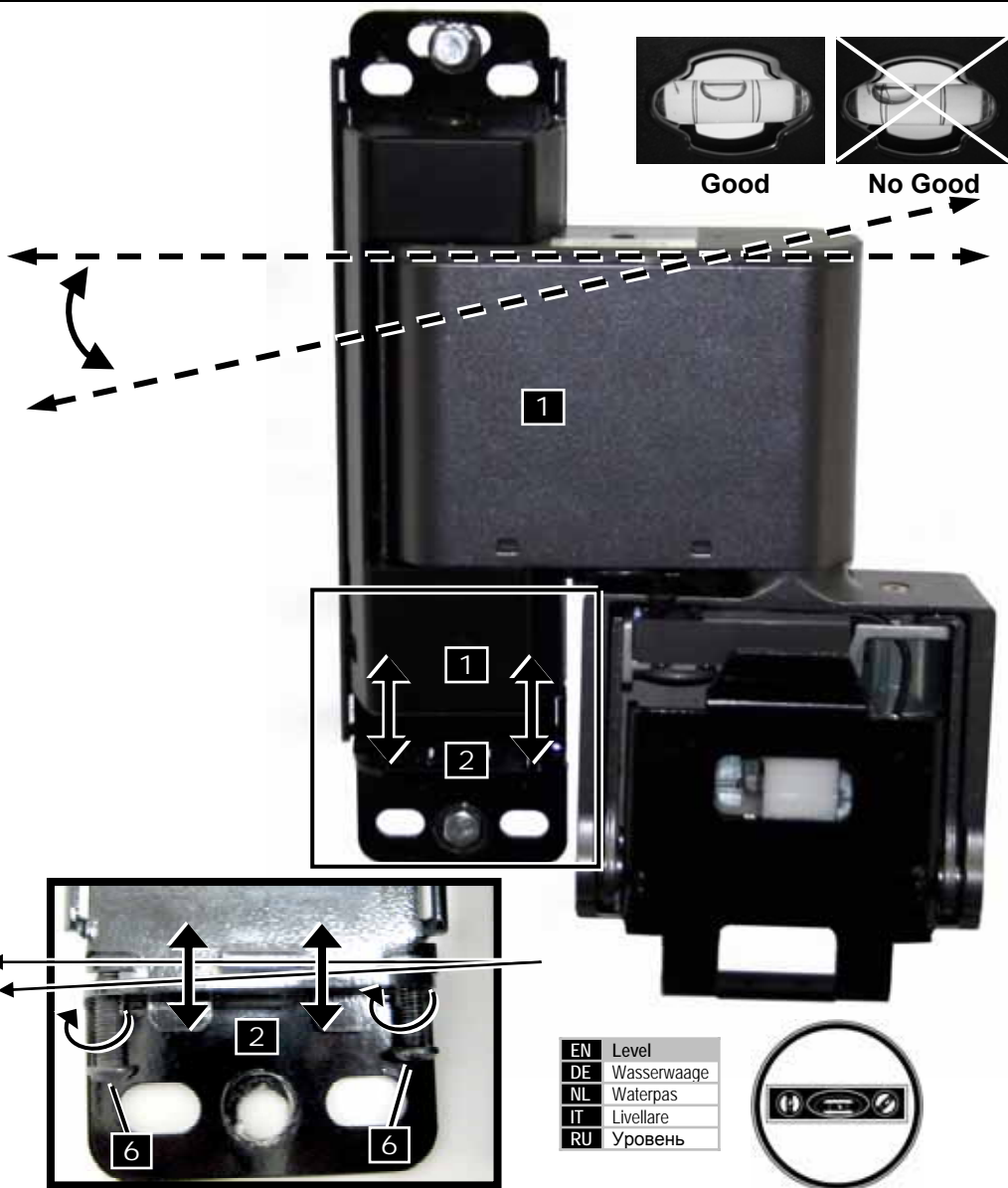

EN Use the provided level (P-B) and Leveling Adjustment screws (13) to ensure the mount is level before tightening the top wall screws (W-A). **CAUTION: UNIT MUST BE LEVEL TO ENSURE MAXIMUM PERFORMANCE AND LIFE OF MOUNT.**

Verwenden Sie die zur Verfügung gestellte Ausrichtung (P-B) und die Stellschrauben (13), um sicherzugehen, dass die Halterung ausgerichtet ist, bevor die oberen Steinschrauben (W-A) angezogen werden. **ACHTUNG: KOMPONENTE MUSS ZUR MAXIMALEN LEISTUNG UND LEBENSDAUER KORREKT AUSGERICHTET SEIN.**

DE Gebrauk de meegeleverde waterpasschroeven (P-B) en waterpasafstelschroeven (13) om ervoor te zorgen dat het montagesysteem waterpas is voordat u de bovenste muurschroeven (W-A) vastdraait. **VOORZICHTIG: DE EENHEID MOET WATERPAS ZIJN OM VOOR MAXIMALE PRESTATIE EN LEVENSDUUR VAN HET MONTAGESYSTEEM TE ZORGEN.**

NL Utilizzare la livella fornita (P-B) e le viti di regolazione del livellamento (13) per accertarsi che la base di montaggio sia ben livellata prima di serrare le viti da muro superiori (W-A). **ATTENZIONE - L'UNITÀ DEVE ESSERE BEN LIVELLATA PER OTTENERE PRESTAZIONI OTTIMALI E UNA LUNGA DURATA DELLA BASE DI MONTAGGIO.**

IT Используйте прилагаемый уровень (P-B) и винты регулировки уровня (13), чтобы убедиться, что кронштейн расположен горизонтально перед затяжкой верхних шурупов (W-A). **ВНИМАНИЕ: УСТРОЙСТВО ДОЛЖНО БЫТЬ ВЫСТАВЛЕН ПО ГОРИЗОНТАЛИ ДЛЯ ГАРАНТИИ МАКСИМАЛЬНОЙ РАБОТОСПОСОБНОСТИ И СРОКА СЛУЖБЫ КРОНШТЕЙНА.**

RU

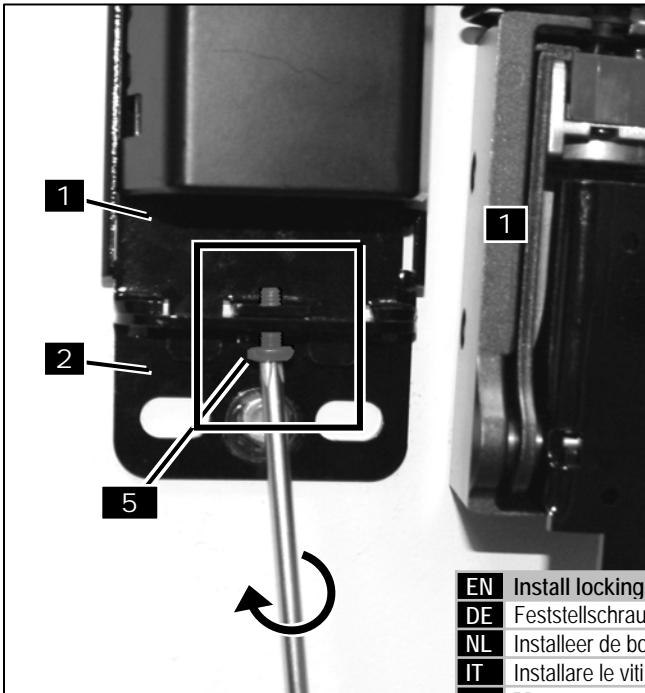
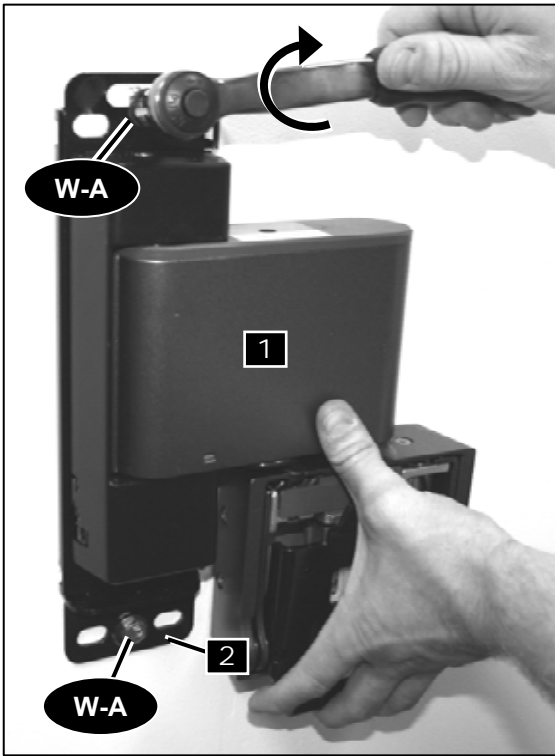

- | | |
|----|---------------------------------------|
| EN | Install locking screw(s) |
| DE | Feststellschraube(n) montieren |
| NL | Installeer de borgschroef(ven) |
| IT | Installare le viti di bloccaggio |
| RU | Установите стопорный (-ые) винт (-ов) |

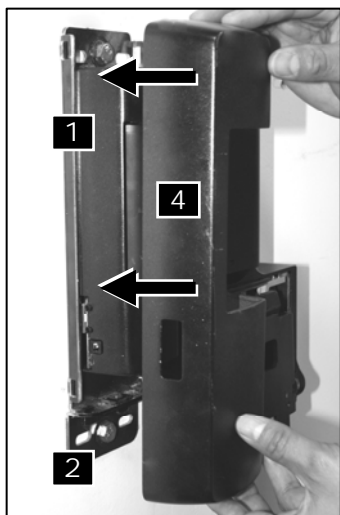

EN	Attach cover
DE	Befestigen Sie die Abdeckung
NL	Bevestig de bedekking
IT	Montare il coperchio
RU	Установите крышку

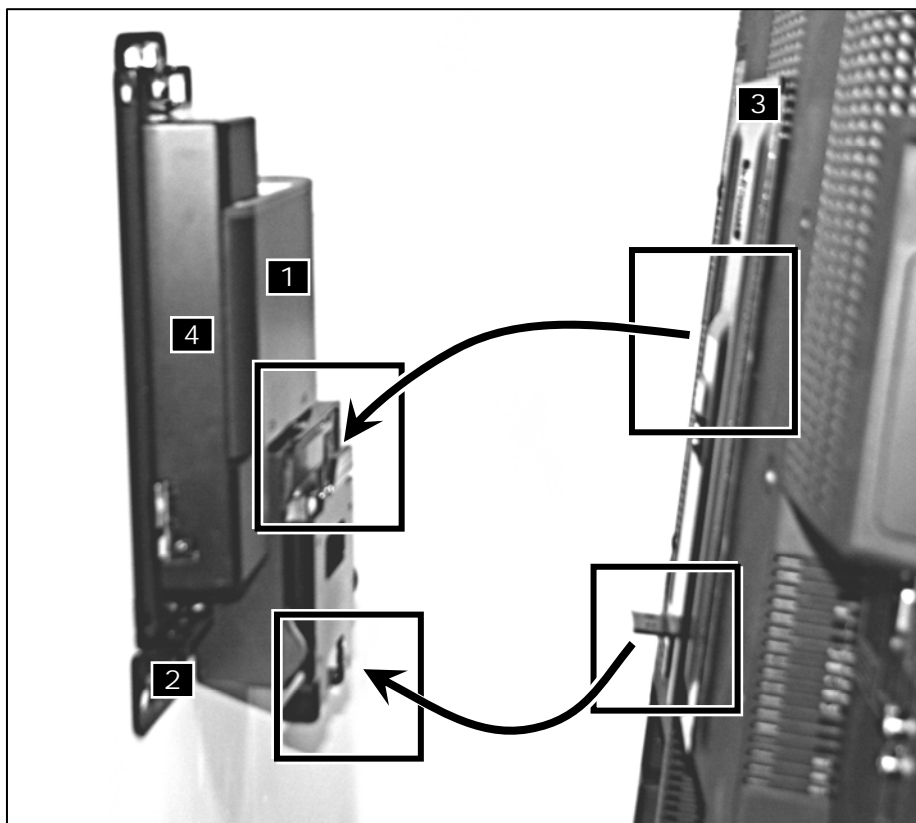

EN	Connect monitor and adapter to mount
DE	Befestigen Sie den Bildschirm und den Adapter an der Halterung
NL	Sluit de monitor en adapter aan voor de montage
IT	Collegare lo schermo e l'adattatore alla montatura
RU	Установите монитор и адаптер на стойку

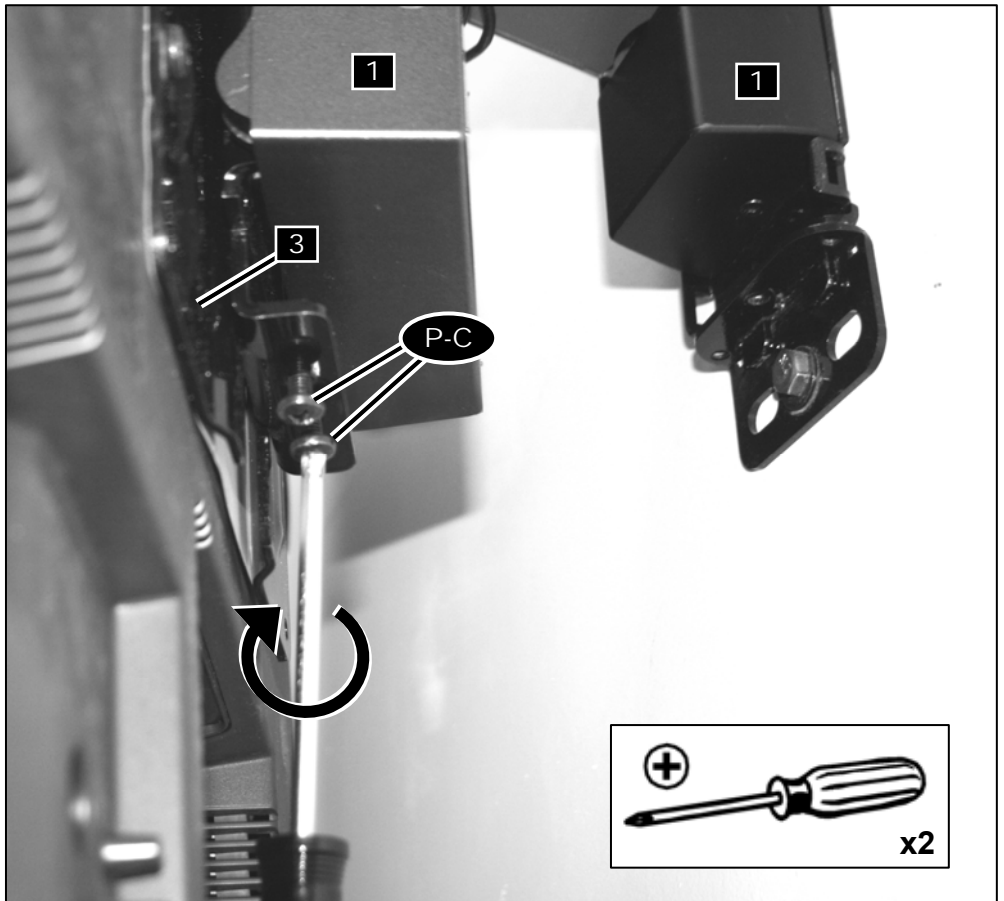

EN	Install Monitor Locking screw(s) (P-A)
DE	Bildschirmfeststellschraube(n) (P-A) montieren
NL	Installeer de monitor vergrendelschroef(ven) (P-A)
IT	Installare le viti di bloccaggio dello schermo (P-A)
RU	Установите стопорный (-ые) винт (-ы) монитора (P-A)

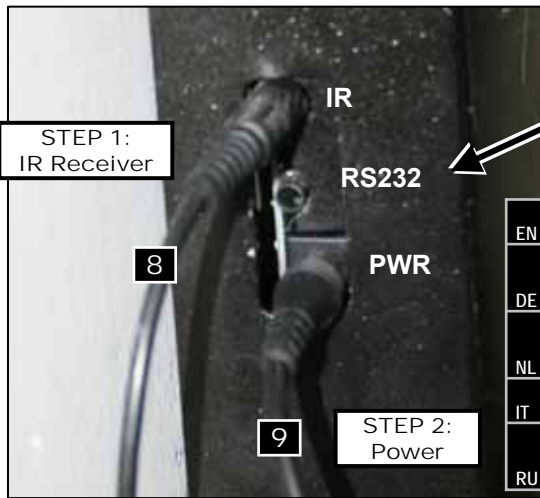

RS232
(only available on Some models)

EN	Connect Cables in order, IR (6) or RS232 (only available on Some models) and then Power Plug (7)
DE	Schließen Sie die Kabel in dieser Reihenfolge an, Infrarotempfänger (6) bzw. RS-232 (nur für bestimmte Modelle erhältlich) und dann den Netzstecker (7)
NL	Sluit de kabels op volgorde aan, IR (6) of RS232 (alleen beschikbaar voor sommige modellen) en daarna de stroomkabel (7)
IT	Collegare i cavi in sequenza: IR (6) o RS232 (disponibile solo con alcuni modelli) e quindi il cavo di alimentazione (7)
RU	Подсоедините кабели по порядку, кабель ИК-приемника (6) или RS232 (идет в комплекте только к некоторым моделям), а затем штепсель силового кабеля (7)

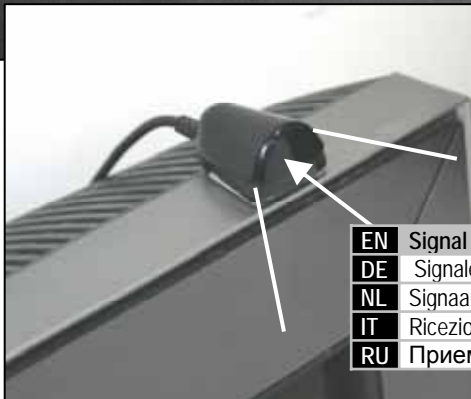
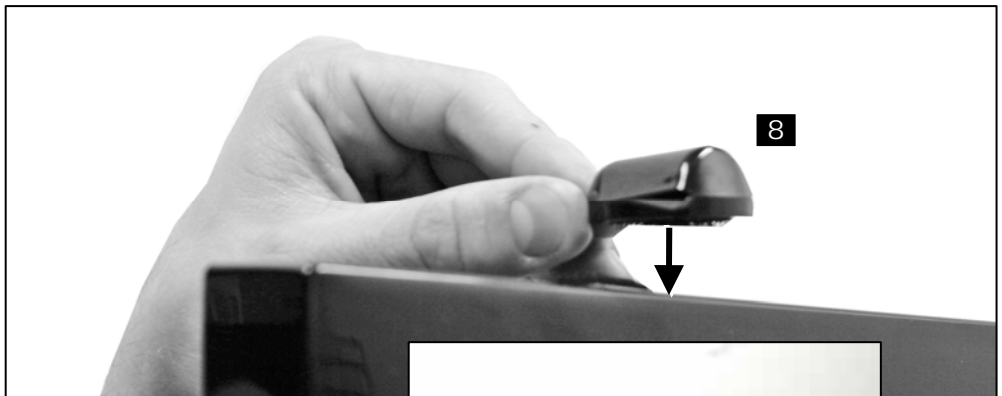

EN	Signal Receive
DE	Signalempfang
NL	Signaal ontvangen
IT	Ricezione del segnale
RU	Прием сигнала

EN Attach the IR receiver making sure nothing will obstruct the transmission from where the TV will be viewed.

DE Bringen Sie den Infrarotempfänger so an, dass die Übertragung bis zur Stelle, von welcher aus ferngesehen wird, nicht unterbrochen wird.

NL Bevestig de IR-ontvanger en overtuig u ervan dat niets de transmissie blokkeert vanaf de plaats waar de tv bekeken zal worden

IT Collegare il ricevitore IR accertandosi che nulla ostruisca la trasmissione dal punto in cui si guarderà il televisore.

RU Присоедините ИК-приемник, убедившись, что ничего не мешает передаче сигнала с места зрителя.

ATTENTION!

EN

Must set WALL DETECT RIGHT first. Failure to do this may result in poor performance of Wall Mount. If set LEFT WALL DETECT, please use the SETUP / RESET to clear memory.

STEP 1 = SETUP

EN

Clears Memory & Set Home - Push & Collapse the Mount Flat against the Wall at 0 degrees, Press and Hold for 5 seconds to set the home position (note: this also clears all memorized commands)

LED LIGHT

EN

Flashing LED: Transmitting Signal
Solid Color LED: Memory Set or Cancelled

STEP 3 = WALL LIMIT LEFT SETUP

EN

Swivel Left closest to the Wall **without** the TV touching the Wall, leave about 1" (25mm). Hold down Wall Detect for 5 seconds till LED LIGHT color turns solid.

EN TILT UP

STEP 2 = WALL LIMIT RIGHT SETUP

EN

Swivel Right closest to the Wall **without** the TV touching the Wall, leave about 1" (25mm). Hold down Wall Detect for 5 seconds till LED LIGHT color turns solid.

EN LEFT SWIVEL

EN RIGHT SWIVEL

STEP 4 = MEMORY 1 (optional):

EN

Swivel / Tilt to Desire Position and Hold for 5 Seconds until LED LIGHT color turns sold, memory is set.

STEP 5 = MEMORY 2 (optional):

EN

Swivel / Tilt to Desire Position and Hold for 5 Seconds until LED LIGHT color turns sold, memory is set.

EN TILT DOWN

HOME

EN

This will bring the wall mount back to the wall of HOME position that user setup, if user needs to set a different Home position, please refer to SETUP button above for details.



CAUTION



EN

ATTENTION!

Power Loss or interruption **DOES NOT** delete or clear the memory. User must use the SETUP / RESET button to clear memory. If Swivel too far RIGHT or LEFT and hits / makes contact with the wall, the unit will Stop after 2 seconds.

ACHTUNG!

Die WANDERKENNUNG muss zuerst RECHTS eingestellt werden. Das Nichtbeachten dieser Maßnahme führt möglicherweise zu einer schlechten Leistung der Wandhalterung. Bei der Einstellung der LINKEN WANDERKENNUNG stellen Sie sicher, dass Sie die FUNKTION SETUP / WIEDERHERSTELLEN zum Löschen des Speichers verwenden.

SCHRITT 1 = SETUP

Löscht den Speicher und die eingestellte Startposition – Drücken und klappen Sie die Halterung im Winkel von 0 Grad flach gegen die Wand. Drücken und halten Sie sie für 5 Sekunden lang gedrückt, um die Startposition festzulegen. (Beachten Sie: Dieser Schritt löscht außerdem alle gespeicherten Befehle.)

SCHRITT 3 = SETUP FÜR DIE LINKE WANDBEGRENZUNG

Linksdrehung so weit wie möglich, ohne dass der Fernseher die Wand berührt. Lassen Sie ca. 25 mm Platz. Halten Sie die Wanderkennung für 5 Sekunden lang gedrückt, bis die LED-ANZEIGE kontinuierlich leuchtet.

DE Neigbar Hoch

SCHRITT 2 = SETUP FÜR DIE RECHTE WANDBEGRENZUNG

Rechtsdrehung so weit wie möglich, ohne dass der Fernseher die Wand berührt. Lassen Sie ca. 25 mm Platz. Halten Sie die Wanderkennung für 5 Sekunden lang gedrückt, bis die LED-ANZEIGE kontinuierlich leuchtet.

DE Links Drehbar

DE Rechts Drehbar

SCHRITT 4 = SPEICHER 1 (optional):

Drehen/ Neigen Sie das Gerät in die gewünschte Position, und halten Sie sie für 5 Sekunden lang, bis die LED-ANZEIGE kontinuierlich leuchtet. Speicher wurde eingestellt.

SCHRITT 5 = SPEICHER 2 (optional):

Drehen/ Neigen Sie das Gerät in die gewünschte Position, und halten Sie sie für 5 Sekunden lang, bis die LED-ANZEIGE kontinuierlich leuchtet. Speicher wurde eingestellt.

DE Neigbar Runter

DE START
Diese Funktion setzt die Wandhalterung wieder zurück auf die anfänglich vom Benutzer festgelegte Position. Zur Einstellung einer anderen Startposition, lesen Sie den vorhergehenden Abschnitt SETUP-Schaltfläche.



Vorsicht



ACHTUNG!

Der Speicher wird NICHT durch Stromausfall bzw. -unterbrechung gelöscht. Der Benutzer muss die Schaltfläche SETUP / WIEDERHERSTELLEN zum Löschen des Speichers verwenden. Wenn die Halterung zu weit nach RECHTS bzw. LINKS schwenkt und anschlägt / die Wand berührt, bricht die Komponente die Bewegung nach 2 Sekunden ab.

OPGEPAST!

“WALL DETECT RIGHT” (muur rechts waarnemen) eerst instellen. Als dit niet gedaan wordt, kan dit een slechte prestatie van het wandmontagesysteem tot gevolg hebben. Indien “LEFT WALL DETECT” (muur links waarnemen) is ingesteld, gebruik dan de knop SETUP/RESET om het geheugen te wissen.

STAP 1 = SETUP

wist het geheugen en “Set Home” (ruststand instellen) - Duw het montagesysteem plat tegen de muur op 0 graden; Houd 5 seconden ingedrukt om de ruststand in te stellen (NB: dit wist ook alle opgeslagen opdrachten)

STAP 3 = INSTELLEN “WALL LIMIT LEFT”

Draai de linkerkant het dichtste naar de muur toe zonder dat de tv de muur aanraakt, houdt een afstand van ong. 25 mm (1 inch). Houd de “Wall Detect” 5 seconden ingedrukt totdat het ledje constant blijft branden.

STAP 2 = INSTELLEN “WALL LIMIT RIGHT”

Draai de rechterkant het dichtste naar de muur toe zonder dat de tv de muur aanraakt, houd een afstand van ong. 25 mm (1 inch) aan. Houd de “Wall Detect” 5 seconden ingedrukt totdat het ledje constant blijft branden.

STAP 4 = GEHEUGEN 1 (optioneel):

Draai/kantel naar de gewenste stand en houd 5 seconden vast totdat het ledje constant blijft branden; het geheugen is ingesteld.

STAP 5 = GEHEUGEN 2 (optioneel):

Draai/kantel naar de gewenste stand en houd 5 seconden vast totdat het ledje constant blijft branden; het geheugen is ingesteld.



Voorzichtig

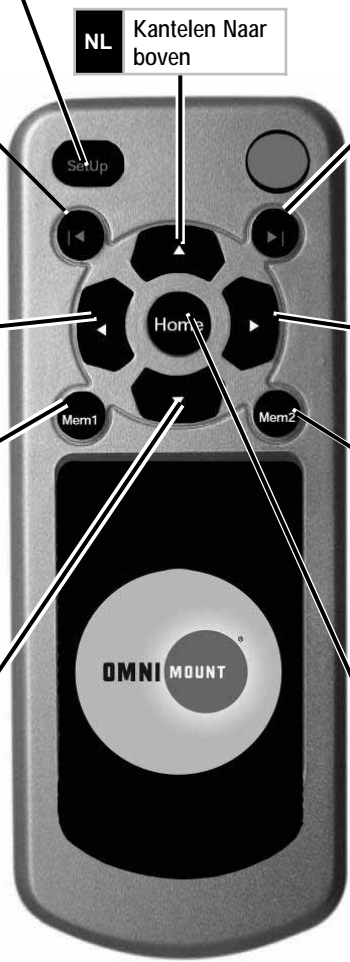

NL Kantelen Naar boven

NL Rechts Draaien

NL Links Draaien

NL Rechts Draaien

NL Kantelen Naar beneden

NL HOME (ruststand)
Dit brengt het wandmontagesysteem terug naar de muur in de HOME-stand die de gebruiker heeft ingesteld. Indien de gebruiker een andere ruststand moet instellen, zie dan de knop SETUP hierboven voor details.

OPGEPAST!

Stroomverlies of stroomonderbreking wist of verwijdert het geheugen NIET. De gebruiker moet de knop SETUP/RESET gebruiken om het geheugen te wissen. Indien draaien te ver naar RECHTS OF LINKS is ingesteld en het montagesysteem de muur aanraakt, stop de aansturing 2 seconden.

ATTENZIONE!

Impostare prima il RILEVAMENTO PARETE A DESTRA. La non osservanza di questa istruzione può comportare una scarsa prestazione della base di montaggio a parete. Se è stato impostato il RILEVAMENTO PARETE A SINISTRA, utilizzare il tasto SETUP / RESET per cancellare il contenuto della memoria.

FASE 1 = SETUP

cancela il contenuto della memoria e imposta la posizione iniziale – Spingere e comprimere il pannello di montaggio contro la parete a 0 gradi; tenere premuto per 5 secondi per impostare la posizione iniziale (Nota - Questa operazione cancella anche tutti i comandi memorizzati)

FASE 3 = IMPOSTAZIONE LIMITE PARETE A SINISTRA

Ruotare verso sinistra fino a portare il televisore molto vicino al muro, ma senza toccarlo, lasciando circa 25 mm di spazio. Tenere premuto il tasto di Rilevamento parete per 5 secondi finché la SPIA DEL LED non resta accesa senza lampeggio.

FASE 2 = IMPOSTAZIONE LIMITE PARETE A DESTRA

Ruotare verso destra fino a portare il televisore molto vicino al muro, ma senza toccarlo, lasciando circa 25 mm di spazio. Tenere premuto il tasto di Rilevamento parete per 5 secondi finché la SPIA DEL LED non resta accesa senza lampeggio.

FASE 4 = MEMORIA 1 (opzionale):

Ruotare / Inclinare nella posizione desiderata e tenere premuto per 5 secondi finché la SPIA DEL LED non resta accesa senza lampeggio; la memoria è stata così impostata.

FASE 5 = MEMORIA 2 (opzionale):

Ruotare / Inclinare nella posizione desiderata e tenere premuto per 5 secondi finché la SPIA DEL LED non resta accesa senza lampeggio; la memoria è stata così impostata.

HOME

Questo pulsante consente di riportare la base di montaggio nella posizione iniziale configurata dall'utente. Per configurare una posizione iniziale diversa, vedere la sezione del pulsante SETUP.



Attenzione

ATTENZIONE!

Una caduta di corrente o l'interruzione dell'alimentazione elettrica NON comportano la cancellazione della memoria. Per cancellare la memoria, occorre utilizzare il pulsante SETUP / RESET. Qualora una rotazione eccessiva a DESTRA o a SINISTRA causi un contatto con la parete, l'unità verrà fermata dopo 2 secondi.

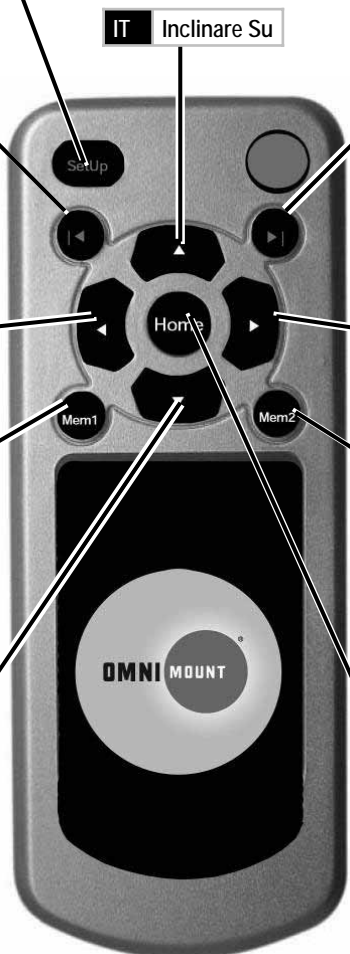

RU

Внимание! Сначала необходимо выполнить ПОДГОНКУ ПО РАССТОЯНИЮ ДО СТЕНЫ СПРАВА. Невыполнение данного указания может привести к низким эксплуатационным характеристикам настенного кронштейна. При выполнении ПОДГОНКИ ПО РАССТОЯНИЮ ДО СТЕНЫ СЛЕВА используйте кнопку SETUP / RESET (УСТАНОВКА/СБРОС) для очистки памяти.

RU

ШАГ 1 = SETUP (УСТАНОВКА) – очистка памяти и установка начального положения – нажмите и поверните монтажную плоскость на 0 градусов относительно стены, нажмите и удерживайте в течение 5 секунд для установки начального положения (примечание: это действие также стирает все команды из памяти)

RU

ШАГ 3 = Установка ЛЕВОГО ПРЕДЕЛЬНОГО ПОЛОЖЕНИЯ ОТНОСИТЕЛЬНО СТЕНЫ, выполните поворот налево к ближайшей к стене точке, не допуская касания телевизором стены, оставьте зазор около 1 дюйма (25 мм). Нажмите вниз Wall Detect (устройство подгонки по расстоянию до стены) на 5 секунд до тех пор, пока цвет СВЕТОДИОДНОГО ИНДИКАТОРА не перестанет изменяться.

RU

Влево Поворот

RU

ШАГ 4 = MEMORY 1 (память 1, дополнительно): Поверните/наклоните в желаемое положение и удерживайте в течение 5 секунд до тех пор, пока цвет СВЕТОДИОДНОГО ИНДИКАТОРА не перестанет изменяться — положение сохранено в памяти.

RU Наклоните Вниз

RU Наклоните Вверх

RU

ШАГ 2 = Установка ПРАВОГО ПРЕДЕЛЬНОГО ПОЛОЖЕНИЯ ОТНОСИТЕЛЬНО СТЕНЫ, выполните поворот направо к ближайшей к стене точке, не допуская касания телевизором стены, оставьте зазор около 1 дюйма (25 мм). Нажмите вниз Wall Detect (устройство подгонки по расстоянию до стены) на 5 секунд до тех пор, пока цвет СВЕТОДИОДНОГО ИНДИКАТОРА не перестанет изменяться.

RU Вправо Поворот

RU

ШАГ 5 = MEMORY 2 (память 2, дополнительно): Поверните/наклоните в желаемое положение и удерживайте в течение 5 секунд до тех пор, пока цвет СВЕТОДИОДНОГО ИНДИКАТОРА не перестанет изменяться — положение сохранено в памяти.

RU

Нажмите HOME (НАЧАЛЬНОЕ ПОЛОЖЕНИЕ) – настенный кронштейн вернется в начальное положение, установленное пользователем; если необходимо установить иное начальное положение, см. деталильные сведения в вышеприведенной инструкции по использованию кнопки SETUP (УСТАНОВКА).

Предостережение

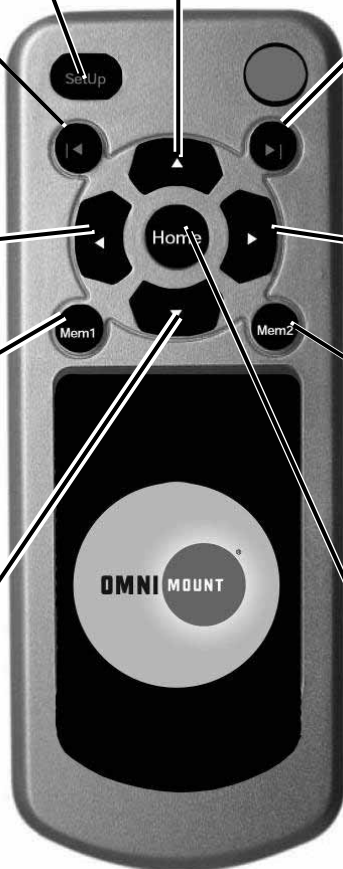

RU

ВНИМАНИЕ!

При потере или прерывании питания данные из памяти НЕ удаляются и НЕ стираются. Для очистки памяти используйте кнопку SETUP / RESET (УСТАНОВКА / СБРОС). При сильном повороте ВПРАВО или ВЛЕВО, когда происходит удар/контакт со стеной, модуль остановится через 2 секунды.

OMNIMOUNT PRODUCT WARRANTY

ENGLISH

- This warranty applies to US Residents who purchase from an authorized OmniMount Dealer. OmniMount products are covered against defects in materials and workmanship for **1 year**. OmniMount will repair or replace the defective component or product, at its sole discretion.
- To obtain warranty service, contact OmniMount customer service at 800.MOUNT.IT (800.668.6848) or info@omnimount.com. You must supply a copy of your original receipt. If your product must be shipped to OmniMount for inspection, you will be responsible for the shipping charges. Replacement product shipped to you will be returned freight pre-paid.
- OmniMount disclaims any liability for modifications, improper installations, or installations over the specified weight range. To the maximum extent permitted by law, OmniMount disclaims any other warranties, expressed or implied, including warranties of fitness for a particular purpose and warranties of merchantability. OmniMount will not be liable for any damages arising out of the use of, or inability to use, OmniMount products. OmniMount bears no responsibility for incidental or consequential damages. This includes, but is not limited to, any labor charges for the repair of OmniMount products performed by anyone other than OmniMount.
- This warranty gives you specific legal rights, and you may also have other rights which vary from state to state.
- Specifications are subject to change without prior notice.

OMNIMOUNT PRODUCT WARRANTY

EN	<u>NOTICE TO CUSTOMERS OUTSIDE THE UNITED STATES:</u> OMNIMOUNT PRODUCT WARRANTY APPLIES ONLY TO PRODUCTS PURCHASED IN THE UNITED STATES. FOR PURCHASES OUTSIDE OF THE UNITED STATES, PLEASE CONTACT YOUR COUNTRIES DISTRIBUTOR FOR COUNTRY SPECIFIC WARRANTY INFORMATION.
DE	<u>HINWEIS AN KUNDEN AUSSERHALB DER USA:</u> DIE VON OMNIMOUNT ERTEILTE PRODUKTGARANTIE GILT NUR FÜR PRODUKTE, DIE IN DEN VEREINIGTEN STAATEN GEKAUFT WURDEN. BEI PRODUKTEN, DIE AUSSERHALB DER VEREINIGTEN STAATEN GEKAUFT WURDEN, KONTAKTIEREN SIE DEN VERTRIEBSHÄNDLER IHRES LANDES, UM LANDESSPEZIFISCHE INFORMATIONEN ZUR GARANTIE ZU ERHALTEN.
NL	<u>BERICHT VOOR KLANTEN BUITEN DE VERENIGDE STATEN:</u> DE OMNIMOUNT-PRODUCTGARANTIE GELDT ENKEL VOOR PRODUCTEN AANGEKOCHT IN DE VERENIGDE STATEN. ALS HET PRODUCT WERD AANGEKOCHT BUITEN DE VERENIGDE STATEN, KUNT U BIJ UW PLAATSELIJKE LEVERANCIER TERECHT VOOR DE VOOR UW LAND GELDENDE GARANTIE.
IT	<u>AVVERTENZA PER GLI UTENTI RESIDENTI AL DI FUORI DEGLI STATI UNITI:</u> LA GARANZIA PER I PRODOTTI OMNIMOUNT È VALIDA SOLO PER I PRODOTTI ACQUISTATI NEGLI STATI UNITI. PER ACQUISTI AL DI FUORI DEGLI STATI UNITI, CONTATTARE IL DISTRIBUTORE PER IL VOSTRO PAESE PER RICHIEDERE INFORMAZIONI RELATIVE ALLA GARANZIA DISPONIBILE NEL VOSTRO PAESE.
RU	<u>ПРИМЕЧАНИЕ ДЛЯ КЛИЕНТОВ, НАХОДЯЩИХСЯ ЗА ПРЕДЕЛАМИ США:</u> ДАННАЯ ГАРАНТИЯ РАСПРОСТРАНЯЕТСЯ ТОЛЬКО НА ПРОДУКЦИЮ, ПРИОБРЕТЕННУЮ В США. ДЛЯ ПОЛУЧЕНИЯ ИНФОРМАЦИИ О ГАРАНТИИ ДЛЯ ПРОДУКЦИИ, ПРИОБРЕТЕННОЙ ЗА ПРЕДЕЛАМИ США, ОБРАТИТЕСЬ К ДИСТРИБЬЮТОРУ В ВАШЕЙ СТРАНЕ.

EN	Page Left Blank Intentionally
DE	Seite absichtlich freigelassen
NL	Pagina werd leeg gehouden
IT	Pagina lasciata intenzionalmente vuota
RU	Пустая страница

EN	Page Left Blank Intentionally
DE	Seite absichtlich freigelassen
NL	Pagina werd leeg gehouden
IT	Pagina lasciata intenzionalmente vuota
RU	Пустая страница

(EN) English	THANK YOU FOR PURCHASING AN OMNIMOUNT PRODUCT
(DE) Deutsch	VIELEN DANK, DASS SIE EIN OMNIMOUNT-PRODUKT ERWORBEN HABEN
(NL) Netherlands	DANK U VOOR UW AANKOOP VAN EEN OMNIMOUNT-PRODUCT
(IT) Italian	GRAZIE PER AVER PREFERITO UN PRODOTTO OMNIMOUNT
(RU) Russian	БЛАГОДАРИМ ВАС ЗА ПРИОБРЕТЕНИЕ ИЗДЕЛИЯ OMNIMOUNT



OmniMount Systems, Inc.

8201 South 48th Street
Phoenix, AZ 85044-5355

1-800-MOUNT-IT (1-800-668-6848)

www.omnimountpro.com

Free Manuals Download Website

<http://myh66.com>

<http://usermanuals.us>

<http://www.somanuals.com>

<http://www.4manuals.cc>

<http://www.manual-lib.com>

<http://www.404manual.com>

<http://www.luxmanual.com>

<http://aubethermostatmanual.com>

Golf course search by state

<http://golfingnear.com>

Email search by domain

<http://emailbydomain.com>

Auto manuals search

<http://auto.somanuals.com>

TV manuals search

<http://tv.somanuals.com>