

QM100 F

Small Fixed Flat Panel Mount

EN Instruction Manual

ES Manual de instrucciones

FR Manuel d'instructions

DE Benutzerhandbuch

NL Instructiehandleiding

IT Manuale di istruzioni

RU Руководство по эксплуатации

CZ Návod k obsluze

PL Instrukcja obsługi

HU Kezelési kézikönyv

GR Εγχειρίδιο Οδηγιών2

OMNIMOUNT
1001032

OMNI MOUNT®

EN WARNING!

Severe personal injury, property damage and death can result from improper installation or assembly. Read the following warnings before beginning.

If you do not understand the instructions or have any concerns or questions, please contact a qualified installer. North America residents can contact OmniMount customer service at 800.668.6848 or info@omnimount.com.

Do not install or assemble if the product or hardware is damaged or missing. If you require replacement parts, contact OmniMount Customer Service at 800.668.6848 or info@omnimount.com. International customers need to contact a local distributor for assistance.

For wall mounted products: This product has been designed for use on a vertical wall constructed of wood wall studs or masonry (solid concrete, brick and stone). If you don't know your wall type, or for assistance with other surfaces, contact a qualified installer. For safe installation, the wall you are mounting to must support 4 times the weight of the total load. If not, the surface must be reinforced to meet this standard. The installer is responsible for verifying that the wall structure/surface and the anchors used in the installation will safely support the total load.

Do not use this product for any application other than those specified by OmniMount.

This product may contain moving parts. Use with caution.

Do not exceed the maximum weight capacity for this product.

Español

ES ¡ADVERTENCIA!

La instalación o el montaje inapropiados pueden provocar lesiones, daños materiales o incluso la muerte. Antes de comenzar, lea las siguientes advertencias. Si las instrucciones no le resultan claras o si tiene alguna duda o pregunta, comuníquese con un instalador calificado. Los residentes de América del Norte pueden comunicarse con el servicio de Atención al cliente de OmniMount al 800.668.6848 o por escrito a info@omnimount.com. Si el producto o el hardware está dañado o no se le envió alguna pieza, no realice la instalación ni el montaje. Si necesita piezas de repuesto, comuníquese con el servicio de Atención al cliente de OmniMount al 800.668.6848 o por escrito a info@omnimount.com. Los clientes internacionales deberán comunicarse con un distribuidor local para recibir asistencia. Información acerca de los productos que se instalan en la pared: Este producto se diseñó para su colocación en paredes verticales con paneles de madera o material (hormigón, ladrillo y piedra). Si no está seguro acerca del material de su pared o si desea obtener información sobre otras superficies, comuníquese con un instalador calificado. Para realizar una instalación segura, la pared elegida debe ser capaz de soportar 4 veces el peso de la carga total. De lo contrario, deberá reforzar la superficie para que cumpla con este requisito. El instalador es el responsable de comprobar que la estructura/superficie de la pared y los tacos que se utilizan en la instalación soporten la carga total de manera segura. No utilice este producto para ninguna aplicación que OmniMount no haya especificado. Este producto puede contener componentes móviles. Úselo con precaución. No exceda la capacidad de peso máxima para este producto.

Français

FR AVERTISSEMENT!

Si ce produit n'est pas correctement installé ou assemblé, il risque de causer des blessures graves, voire mortelles, ainsi que des dommages matériels importants. Avant de commencer, lisez les avertissements suivants. Si vous ne comprenez pas les instructions, de même que si vous avez un doute ou des questions, veuillez contacter un installateur qualifié. Les personnes qui résident en Amérique du Nord peuvent contacter le service à la clientèle OmniMount au 800.668.6848 ou à info@omnimount.com. Si vous découvrez que le produit est endommagé ou que des fixations sont manquantes ou endommagées, n'installez pas le produit. Si vous avez besoin de pièces de rechange, contactez le service à la clientèle OmniMount au 800.668.6848 ou à info@omnimount.com. Les clients habitant hors de l'Amérique du Nord peuvent obtenir de l'aide auprès de leur distributeur local. Produits à installation murale : Ce produit a été conçu pour une installation sur un mur vertical de maçonnerie (béton, briques et pierres) ou construit sur une charpente en bois. Si vous avez un doute sur la composition de votre mur ou si vous désirez des conseils concernant une autre surface, contactez un installateur qualifié. Pour que l'installation soit sécuritaire, le mur d'installation doit pouvoir supporter 4 fois le poids de la charge appliquée. Si

Contents		
ID	Description	Qty
1	Wall plate mounting screws	2
2	Masonry anchors	2
3	Monitor mounting plate	1
4	Wall plate	1
5	Safety screws	2
A-D	Monitor mounting screws (not pictured)	
E	Spacers	4

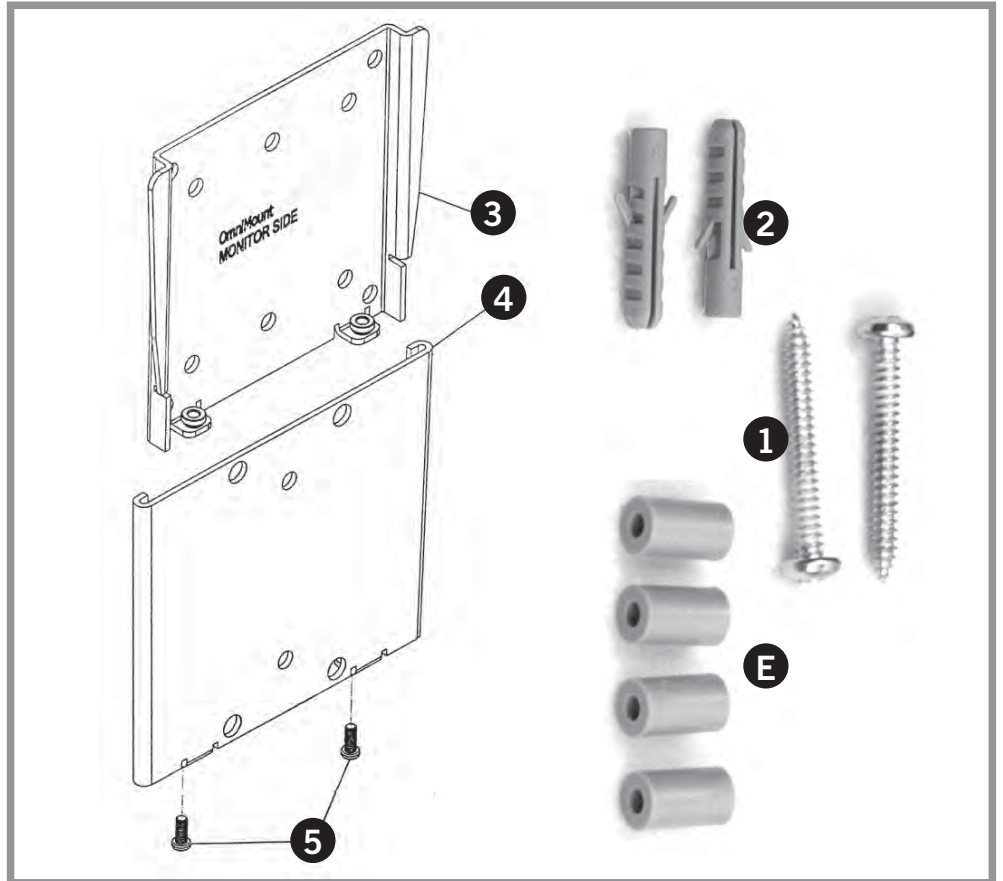

Tools	
i	Level
ii	1/8" (3mm) wood drill bit, or 5/16" (9mm) masonry drill bit
iii	Pencil
iv	Philips head screwdriver
v	Stud finder
vi	Drill



- EN** Do not exceed maximum weight capacity of 40 lbs (18.1 kg) for this product!
- ES** ¡No exceda la capacidad máxima de carga de 18.1 kg (40 lbs) para este producto!
- FR** Ne dépassez jamais la capacité de charge maximale de ce produit, établie à 18.1 kg (40 lb).
- DE** Überschreiten Sie nicht das Maximalgewicht von (18.1 kg) für dieses Produkt!
- NL** Overschrijdt het maximale draagvermogen van 18.1 kg voor dit product niet!
- IT** Non superare il carico massimo di 18.1 kg per questo prodotto!
- RU** Убедитесь, что максимальная нагрузка на данное изделие в 18.1 кг не превышена!
- CZ** Nepřekračujte maximální zatížení tohoto produktu 40 liber (18.1 kg).
- PL** Nie należy przekraczać maksymalnej ładowności 40 lbs (18.1 kg) dla tego urządzenia!
- HU** Ne lépjük túl a termék maximális, 18.1 kg-os terhelhetőségét.
- GK** Μην υπερβαίνετε το μέγιστο φορτίο 18.1 kg για το παρόν προϊόν!

- EN** Find stud and mark edge and center locations
- ES** Ubique el panel y marque las ubicaciones de los bordes y el centro.
- FR** Repérez l'emplacement d'une poutre, puis marquez l'emplacement des bords et du centre de cette poutre
- DE** Suchen Sie einen Balken und markieren Sie Seiten und Mitte
- NL** Zoek de drager en markeer de rand- en middenlocaties
- IT** Individuare il montante e segnare la posizione dei bordi e del centro del montante stesso
- RU** Найдите стойку и отметьте ее центр и края
- CZ** Najděte dřevěný trám a vyznačte jeho okraje a střed.
- PL** Znajdź belkę i zaznacz jej krawędzie oraz radek
- HU** Keressük meg a gerendát, és jelöljük meg a szélét és a közepét.
- GK** Εντολίστε τον ορθοστάτη και σημειώστε τις άκρες του και τα κεντρικά σημεία

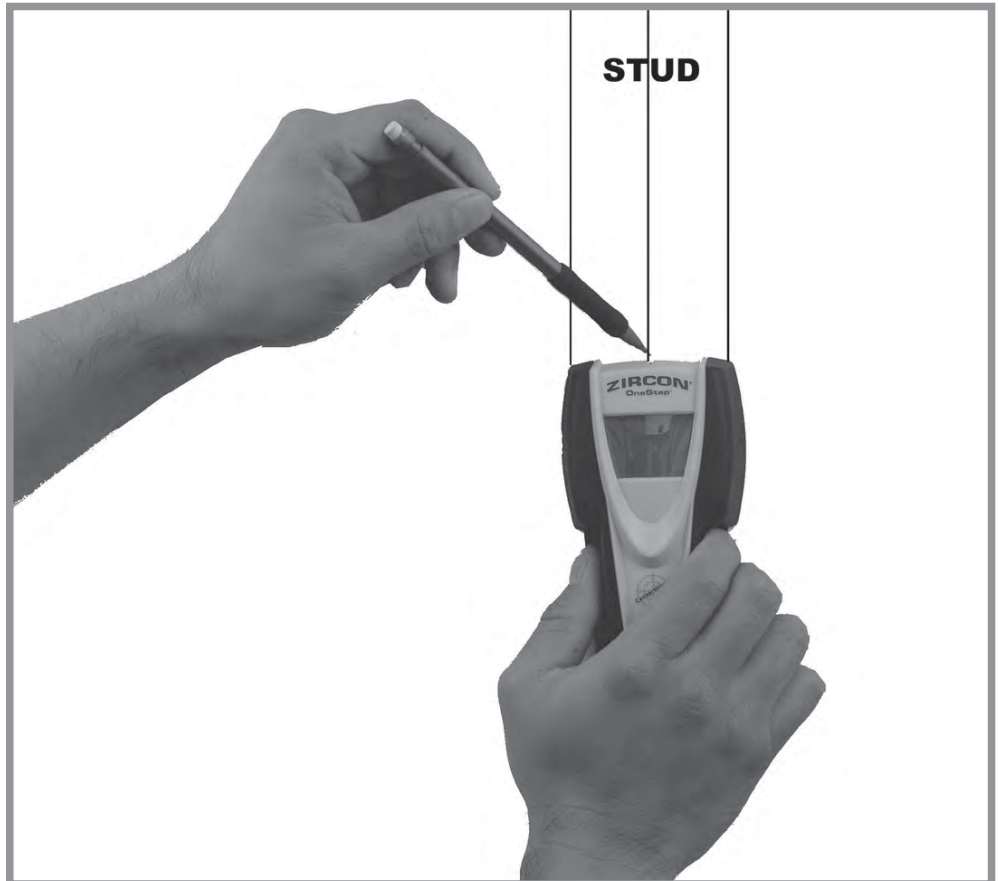

- EN** Use level to mark vertical mounting line
- ES** Use un nivel para marcar la línea de montaje vertical.
- FR** Avec un niveau, tracez une ligne verticale de montage
- DE** Verwenden Sie eine Wasserwaage, um eine vertikale Linie zu ziehen
- NL** Gebruik een waterpas om een verticale montagelijijn af te tekenen
- IT** Usare una bolla per segnare la linea verticale di montaggio
- RU** Отметьте вертикальную линию крепления с помощью уровня
- CZ** Pomocí vodováhy vyznačte svislou čáru pro připevnění.
- PL** Używając poziomicy, zaznacz pionowe linie montażowe
- HU** Vízsíntező segítségével húzzuk meg a függőleges szerelővonalat.
- GK** Χρησιμοποιήστε ένα αλφάδι για να σημειώσετε την κάθετη γραμμή στερέωσης

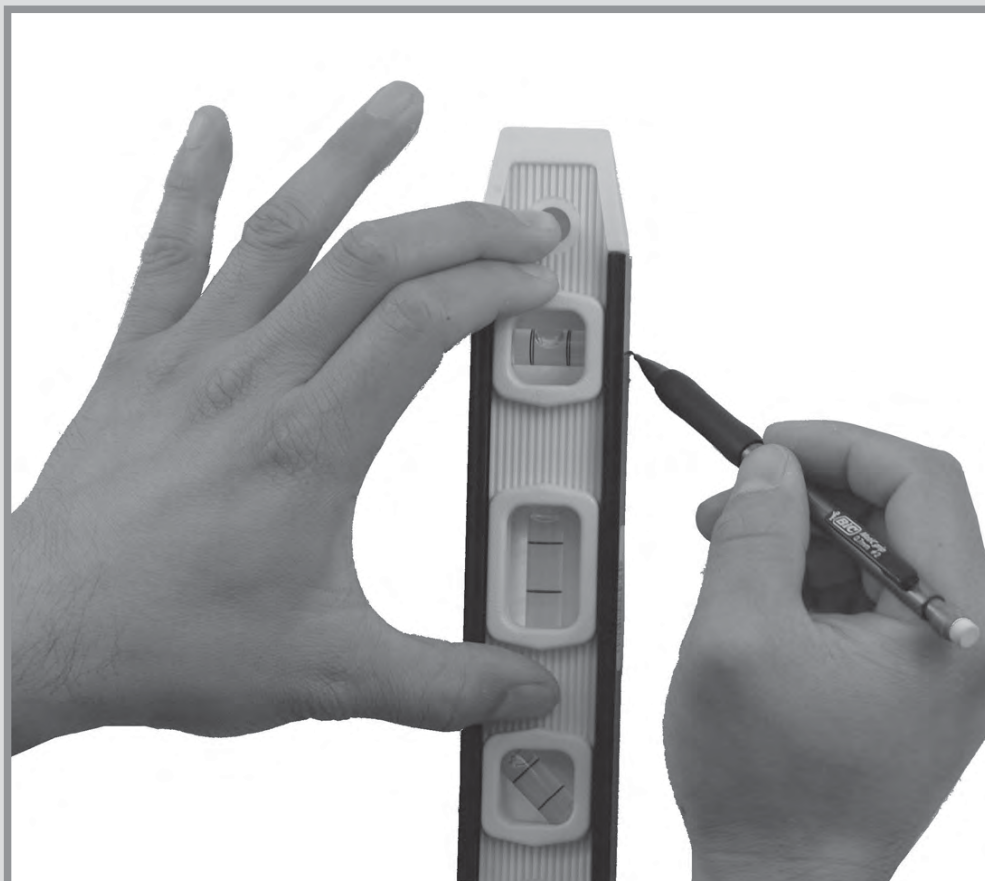

- EN** Use wall plate (2) to mark locations for pilot holes
- ES** Use la placa de pared (2) para marcar las ubicaciones de los agujeros guía
- FR** En vous servant de la plaque murale (2) comme gabarit, marquez l'emplacement des trous de guidage
- DE** Verwenden Sie die Wandplatte (2), um die Positionen für die Vorbohrungen zu markieren
- NL** Gebruik de wandplaat (2) om de plaats voor de montagegaten te markeren
- IT** Utilizzare la piastra a muro (2) come riferimento per segnare i fori guida
- RU** Используя стеновую пластину (2), отметьте расположение направляющих отверстий
- CZ** Pomocí nástěnné desky (2) vyznačte umístění vodicích otvorů.
- PL** Użyj płyty ściennej (2), aby zaznaczyć położenie otworów pilotowych
- HU** A faló lemez (2) segítségével jelöljük be a vezetőlukak helyét.
- GK** Χρησιμοποιήστε το εξάρτημα τοίχου (2) για να σημειώσετε τις θέσεις για τις πιλοτικές οπές

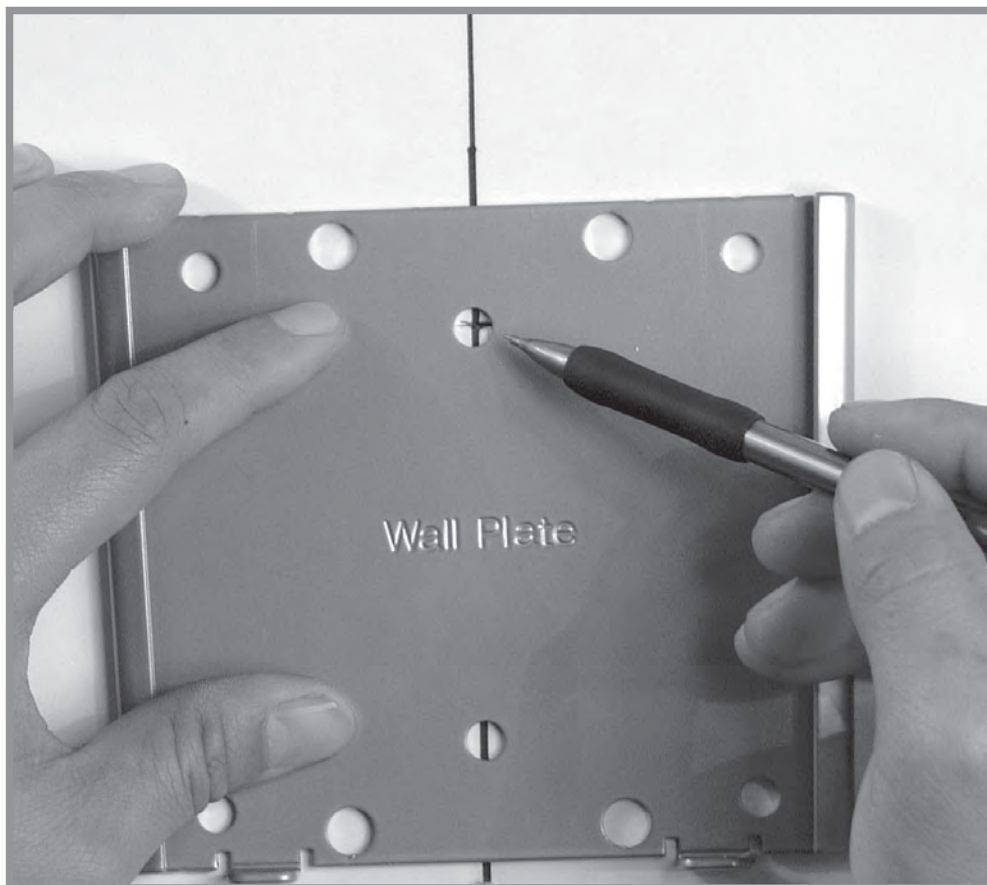

- EN** Drill pilot holes 1-2" deep (4a and 4b for masonry)
- ES** Realice agujeros guía de 1 ó 2" de profundidad (4a y 4b para ladrillo)
- FR** Percez des trous de guidage d'une profondeur de 25-50 mm (maçonnerie : exécutez les étapes 4a et 4b)
- DE** Bohren Sie ca. 2,5-5 cm tiefe Löcher (4a und 4b für Mauerwerk) vor
- NL** Boor montagegaten van 2,5 - 5 cm diep (4a en 4b voor metselwerk)
- IT** Creare fori guida profondi tra 2,5 e 5 cm (4a e 4b per muratura)
- RU** Просверлите направляющие отверстия глубиной 3-5 см (4a и 4b — значения для каменной или бетонной стены)
- CZ** Vyvrtejte 25 až 50 mm hluboké vodící otvory (4a a 4b pro zdivo).
- PL** Wywierć otwory pilotowe o głębokości 1-2 cali (4a i 4b — beton)
- HU** Fúrjunk 2,5-5 cm mély vezetőlukakat (kőfalfúráshoz a 4a és 4b jelűvel).
- GK** Ανοίξτε τις πιλοτικές οπές σε βάθος 2,5 - 5 εκ. (4a και 4b για τοίχους από τούβλο)

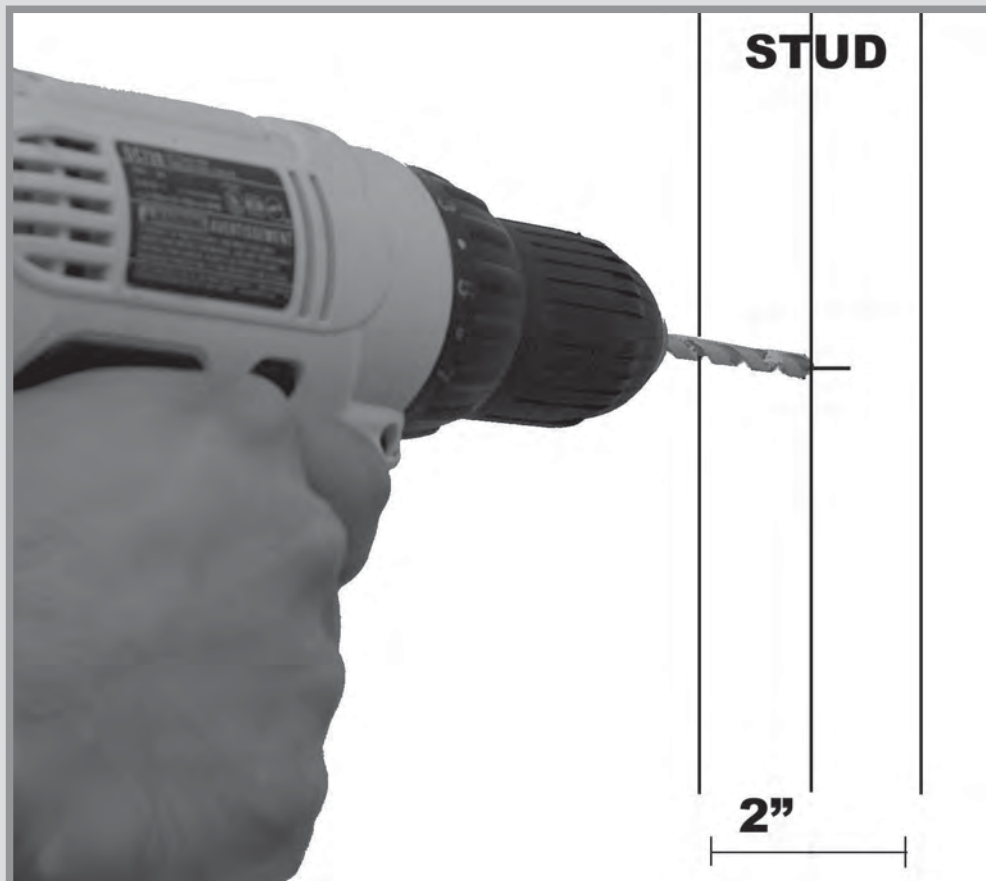

- EN** Use 5/16" (9mm) masonry drill bit (II) to drill anchor holes
- ES** Use una broca para trabajos de albañilería de 5/16" (9 mm) para realizar los agujeros para los tacos
- FR** Avec un foret à maçonnerie de 5/16 po (8 mm) (II), percez les trous des chevilles d'ancrage
- DE** Verwenden Sie einen 9 mm-Steinbohrer (II), um Löcher zur Verankerung zu bohren
- NL** Gebruik een steenboor van 9 mm (II) om de anker gaten te boren
- IT** Creare i fori per i tasselli usando una punta per muratura da 5/16 (9 mm) (II)
- RU** Просверлите отверстия для анкеров сверлом для камня или бетона диаметром 9 мм
- CZ** Pomocí 9mm vrtáku s hrotem pro vrtání do zdiva (II) vyvrtejte otvory pro kotvy.
- PL** Używając wiertła do betonu (II) o średnicy 5/16 cala (9 mm), wywierć otwory na kołki rozporowe
- HU** Használjunk 9 mm-es kőfal-fúrószerát (II) a rögzítőlyukak kifúrásához.
- GK** Χρησιμοποιήστε ένα τρυπάνι 9 χιλ (5/16") για τούβλο (II) για να ανοίξετε τις οπές στερέωσης

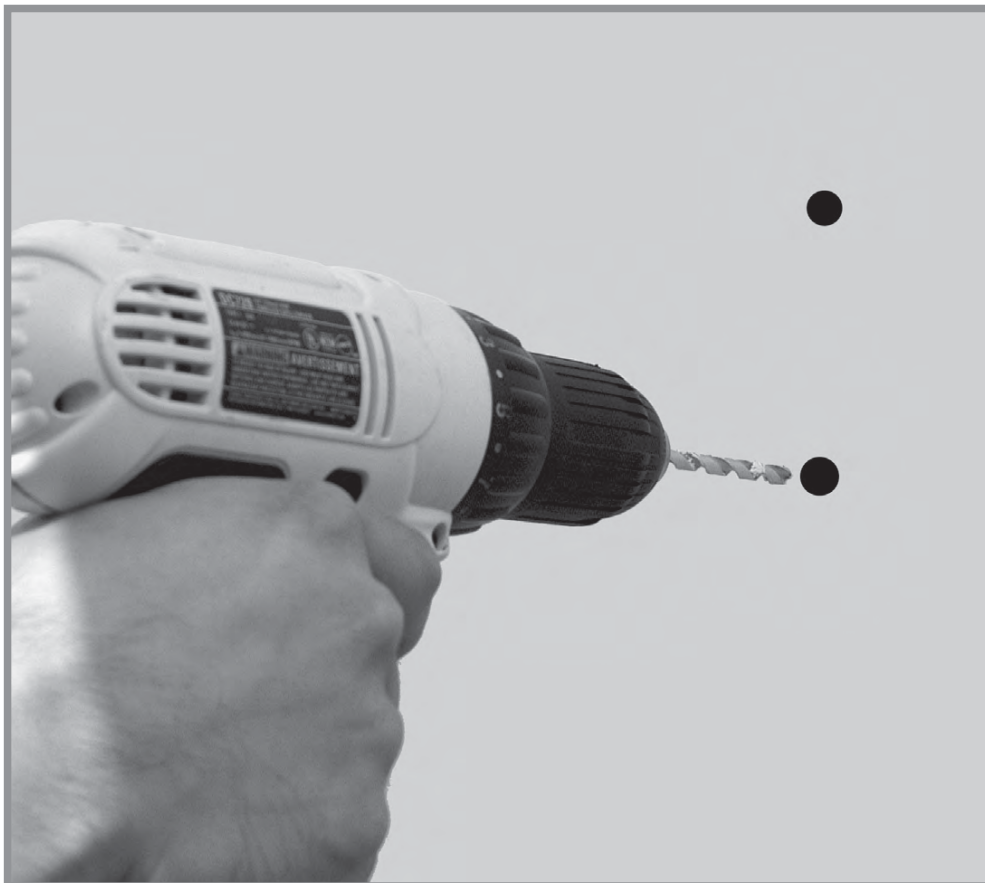

- EN** Install masonry anchors (B) so they are flush with the wall
- ES** Introduzca los tacos para ladrillo (B) hasta que queden empotrados en la pared
- FR** Enfoncez des chevilles d'ancrage pour maçonnerie (B) jusqu'à ce qu'elles soient à égalité avec la surface du mur
- DE** Setzen Sie die Dübel (B) so ein, dass sie bündig mit der Wand abschließen
- NL** Plaats de metselwerkankers (B), zodat ze gelijk komen met de muur
- IT** Installare i tasselli per muratura (B) in modo che siano perfettamente a livello con la parete
- RU** Вставьте анкеры (B) и утопите их в стену
- CZ** Nainstalujte kotvy do zdiva (B) tak, aby nevyčnívaly ze zdi.
- PL** Wciśnij kołki rozporowe do betonu (B), aż zrównają się z powierzchnią ściany
- HU** Helyezzük be a tipliket (B) a lyukakba, és toljuk be azokat a fal síkjáig.
- GK** Εγκαταστήστε τα εξαρτήματα συγκράτησης (Ούπα) (B) ώστε να είναι επίπεδα με τον τοίχο

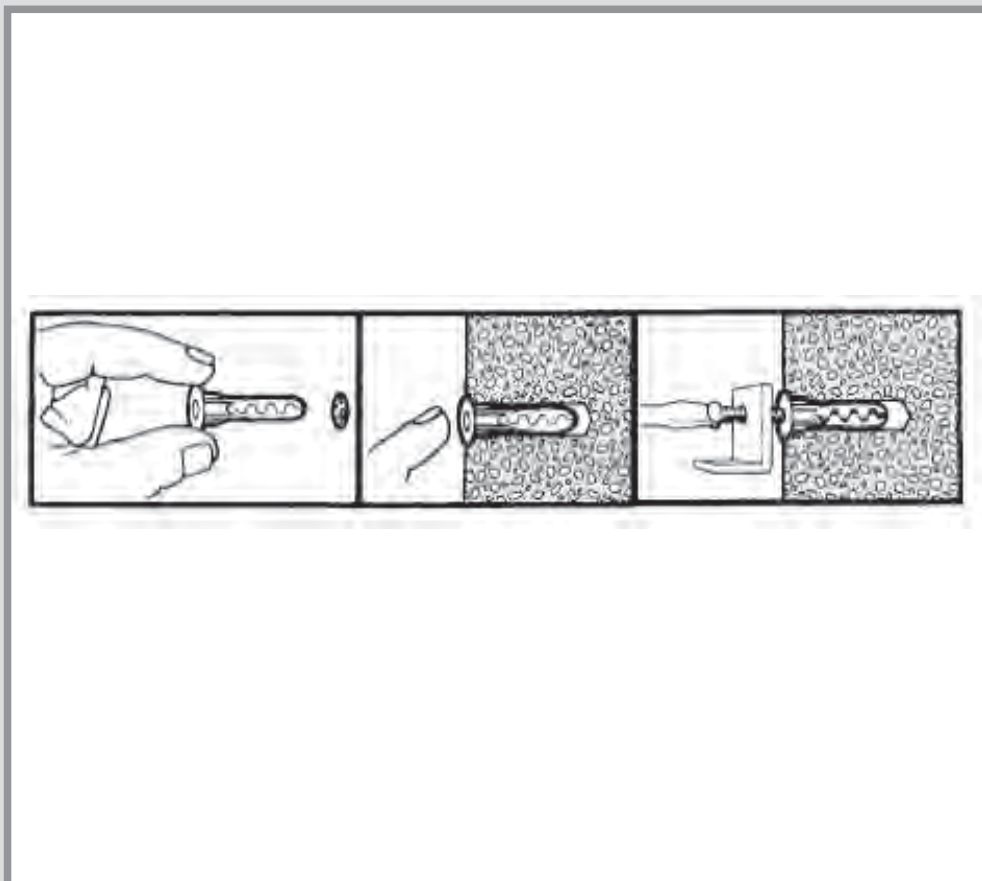

- EN** Mount wall plate (2,A)
- ES** Instale la placa de pared (2,A)
- FR** Installez la plaque murale (2, A)
- DE** Befestigen Sie die Wandplatte (2,A)
- NL** Monteer de wandplaat (2,A)
- IT** Montare la piastra a muro (2,A)
- RU** Закрепите стеновую пластину (2, A)
- CZ** Připevněte nástěnnou desku (2, A).
- PL** Zamocuj płytę ścienną (2, A)
- HU** Szereljük fel a fali lemezt (2, A).
- GK** Στερεώστε τη βάση τοίχου (2,A)



- EN** Use monitor mounting screws and spacers (C) to securely install monitor mounting plate (1)
- ES** Use los tornillos de montaje y los espaciadores (C) para instalar de manera segura la placa de soporte de la pantalla (1)
- FR** Avec les vis et les entretoises (C) prévues à cet effet, installez solidement la plaque de montage du moniteur (1)
- DE** Verwenden Sie die Bildschirm-Montageschrauben und Abstandshalter (C), um die Bildschirm-Montageplatte (1) sicher zu befestigen
- NL** Gebruik de monitormontageschroeven en de afstandhouders (C) om de monitormontageplaat (1) degelijk te installeren
- IT** Utilizzare le viti e i distanziatori per il montaggio del monitor (C) per installare saldamente la piastra di montaggio del monitor (1)
- RU** Используйте крепежные винты для монитора и втулки (C), чтобы надежно закрепить монтажную пластину (1)
- CZ** Pomocí šroubů pro připevnění monitoru a distančních podložek (C) bezpečně nainstalujte desku pro připevnění monitoru (1).
- PL** Używając śrub mocujących monitora i dystansów (C), dokładnie przykręć płytę montażową monitora (1)
- HU** A monitorrögzítő csavarok és távtartók (C) segítségével biztonságosan rögzítsük a monitortartó lemezeket (1).
- GK** Χρησιμοποιήστε τις βίδες στερέωσης και τους διαχωριστές (C) για να στερεώσετε ασφαλώς τη βάση στερέωσης οθόνης (1)

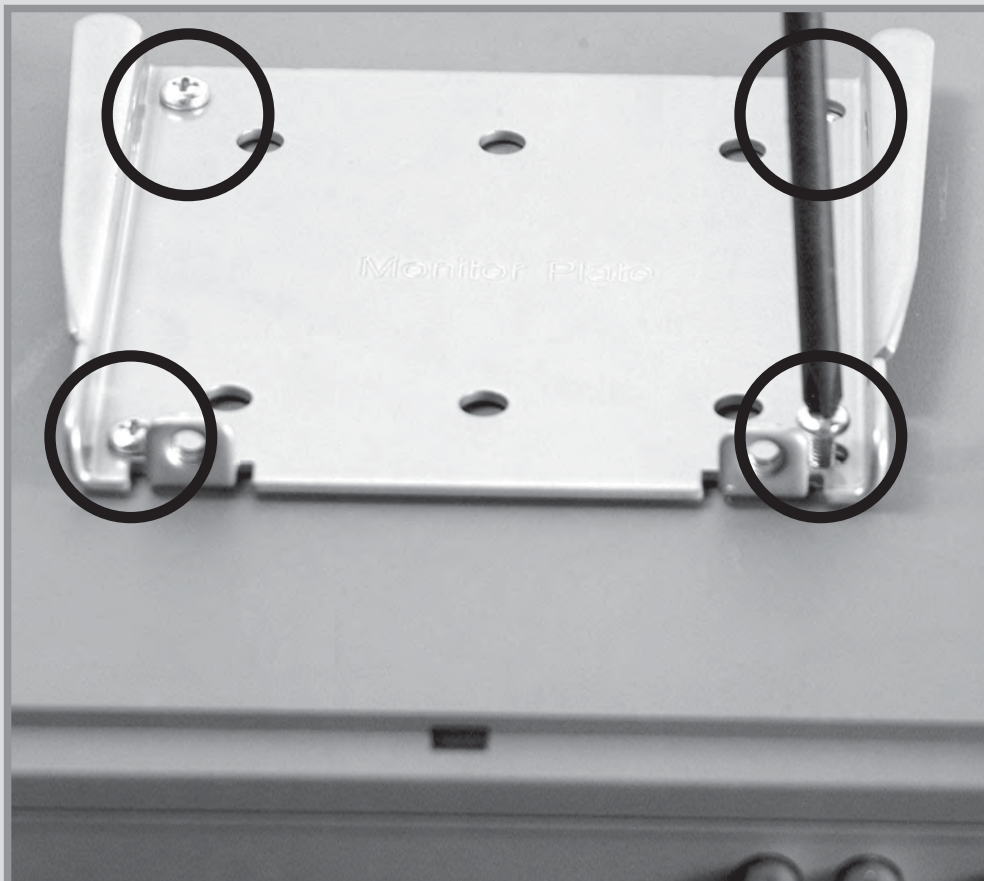

- EN** Slide monitor mounting plate (1) onto wall plate (2)
- ES** Deslice la placa de soporte (1) sobre la placa de pared (2)
- FR** Glissez la plaque de montage du moniteur (1) sur la plaque murale (2)
- DE** Schieben Sie die Bildschirm-Montageplatte (1) auf die Wandplatte (2)
- NL** Schuif de monitormontageplaat (1) op de wandplaat (2)
- IT** Far scorrere la piastra di montaggio del monitor (1) sulla piastra a muro (2)
- RU** Вставьте монтажную пластину для монитора (1) на пазы стеновой пластины (2)
- CZ** Zasuňte desku pro připevnění monitoru (1) do nástěnné desky (2).
- PL** Załóż płytę montażową monitora (1) na płytę ścienną (2)
- HU** Csúsztassuk a monitortartó lemezeket (1) a fali lemezbe (2).
- GK** Σύρετε το εξάρτημα τοποθέτησης της οθόνης (1) στη βάση τοίχου (2)

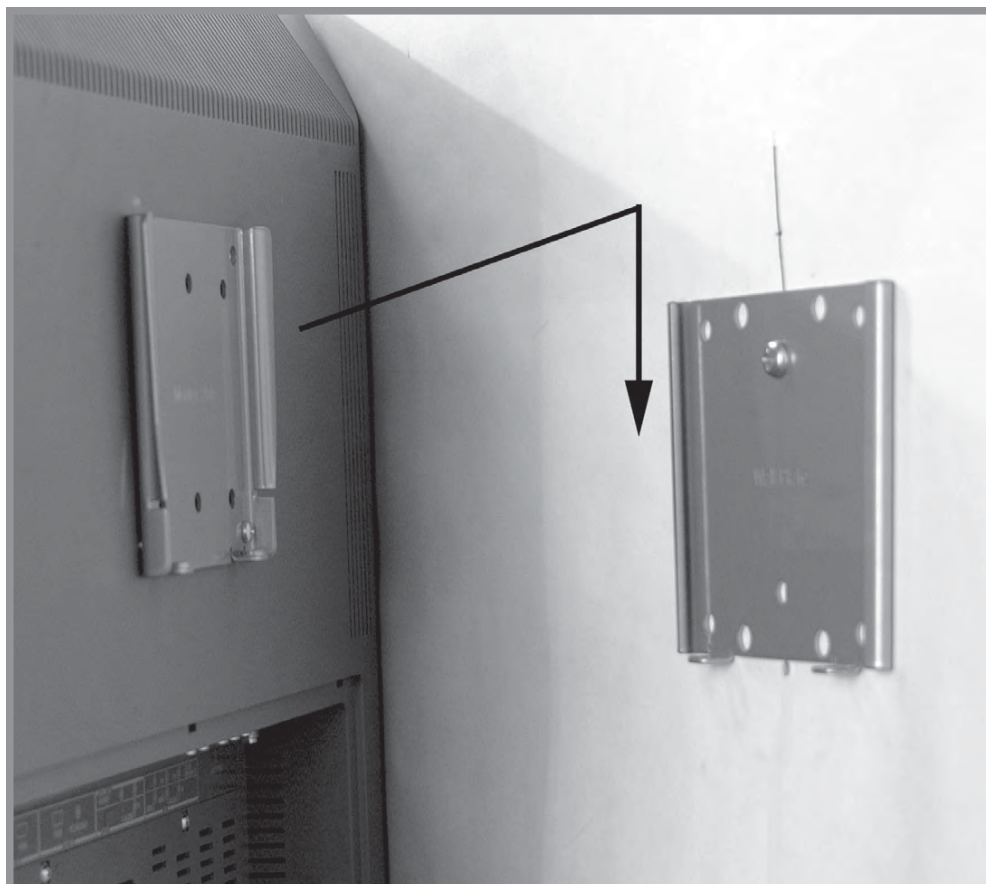

- EN** Install safety screws (3)
- ES** Coloque los tornillos de seguridad (3)
- FR** Installez les vis de sécurité (3)
- DE** Schrauben Sie die Sicherheitsschrauben (3) auf
- NL** Installeer de veiligheidsschroeven (3)
- IT** Installare le viti di sicurezza (3)
- RU** Установите предохранительные винты (3)
- CZ** Nainstalujte bezpečnostní šrouby (3).
- PL** Przykręć śruby zabezpieczające (3)
- HU** Csavarjuk be a biztonsági csavarokat (3).
- GK** Εγκαταστήστε τις βίδες ασφαλείας (3)

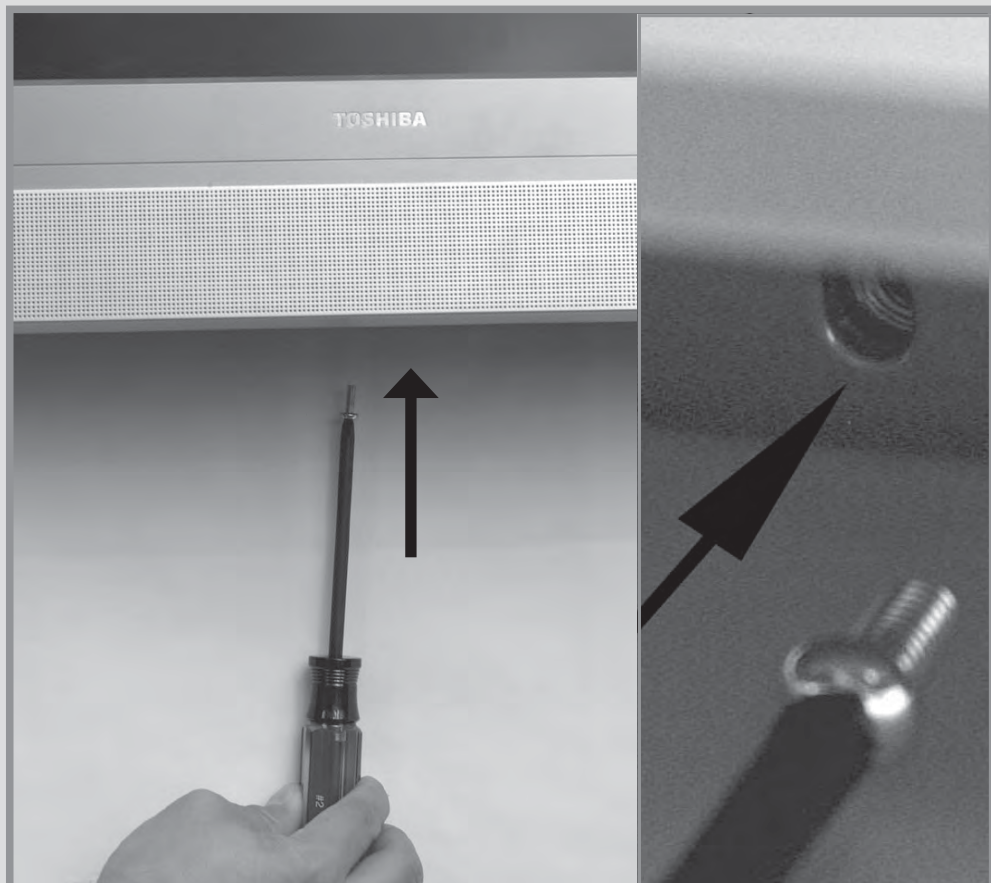

OmniMount Product Warranty

EN This warranty applies to US Residents who purchase from an authorized OmniMount Dealer. OmniMount products are covered against defects in materials and workmanship for 5 years. OmniMount will repair or replace the defective component or product, at its sole discretion.

To obtain warranty service, contact OmniMount customer service at 800.MOUNT.IT (800.668.6848) or info@omnimount.com. You must supply a copy of your original receipt. If your product must be shipped to OmniMount for inspection, you will be responsible for the shipping charges. Replacement product shipped to you will be returned freight pre-paid.

OmniMount disclaims any liability for modifications, improper installations, or installations over the specified weight range. To the maximum extent permitted by law, OmniMount disclaims any other warranties, expressed or implied, including warranties of fitness for a particular purpose and warranties of merchantability. OmniMount will not be liable for any damages arising out of the use of, or inability to use, OmniMount products. OmniMount bears no responsibility for incidental or consequential damages. This includes, but is not limited to, any labor charges for the repair of OmniMount products performed by anyone other than OmniMount.

This warranty gives you specific legal rights, and you may also have other rights which vary from state to state.

Specifications are subject to change without prior notice.

ES Esta garantía tiene validez para los residentes estadounidenses que hayan realizado la compra en un distribuidor autorizado de OmniMount. Esta garantía cubre los productos OmniMount de los defectos de materiales y de mano de obra por un periodo de 5 años. OmniMount, a su exclusivo criterio, reparará o reemplazará el producto o componente defectuoso.

Para obtener el servicio de garantía, comuníquese con el servicio de Atención al cliente de OmniMount. Llame al 800.MOUNT.IT (800.668.6848) o escribanos a info@omnimount.com. Deberá proporcionar el recibo original. Si fuera necesario enviar el producto a OmniMount para revisarlo, los gastos de envío correrán por su cuenta. El producto de reemplazo que se le envíe se le devolverá con los gastos de envío pagos.

OmniMount no se hace responsable de modificaciones, instalaciones inadecuadas o instalaciones que superen el rango de peso especificado. En la medida en que la ley lo permita, OmniMount no se hace responsable de ninguna otra garantía, expresa o implícita, incluso las garantías de aptitud para un fin determinado o de comercialización. OmniMount no se hace responsable de ningún tipo de daños causados por el uso de los productos OmniMount o por el uso inapropiado de dichos productos. OmniMount no es responsable de los daños incidentales o emergentes. Dentro de éstos se incluyen todo tipo de gastos que pudieran surgir de las reparaciones de productos OmniMount que no se hayan realizado en OmniMount.

Esta garantía le otorga derechos legales específicos. Es posible que además tenga otros derechos que varían según el estado.

Las especificaciones están sujetas a cambios sin previo aviso.

FR Cette garantie s'applique aux résidents des États-Unis qui achètent un produit OmniMount auprès d'un détaillant OmniMount autorisé. Les produits OmniMount sont garantis 5 ans contre les défauts de matériaux et de fabrication. OmniMount se chargera de réparer ou remplacer, à son entière discrétion, tout produit qui s'avérera défectueux.

Pour obtenir une réparation sous garantie, contactez le service à la clientèle OmniMount au 800.MOUNT.IT (800.668.6848) ou à info@omnimount.com. Vous devrez fournir une copie de votre reçu d'achat original. Si votre produit doit être expédié à un centre de réparation OmniMount pour y être inspecté, vous devrez payer les frais de port. Le produit de remplacement vous sera envoyé en port payé.

OmniMount rejette toute responsabilité relativement à quelque problème pouvant être associé à une modification d'un produit, à une mauvaise installation ou à une installation ne respectant pas les limites de charge. Sous réserve des lois en vigueur, OmniMount réfute toute autre garantie expresse ou implicite, notamment toute garantie de commercialisation ou de convenance à un usage quelconque. OmniMount réfute toute responsabilité pour des dommages résultant de l'utilisation ou de l'impossibilité d'utiliser des produits OmniMount. OmniMount réfute également toute responsabilité pour quelque dommage accessoire ou indirect. Ceci s'applique notamment aux frais de main d'œuvre pour la réparation de produits OmniMount par une personne ne travaillant pas pour OmniMount.

Cette garantie vous accorde des droits juridiques spécifiques, mais il est possible que vous ayez également d'autres droits selon votre lieu de résidence.

Les spécifications sont susceptibles d'être modifiées sans préavis.

- EN** Notice to customers outside the United States
OmniMount product warranty applies only to products purchased in the United States. For purchases outside of the United States, please contact your countries distributor for country specific warranty information.
- ES** Aviso para clientes que se encuentren fuera de los EE.UU. La garantía del producto de OmniMount tiene validez sólo para las compras realizadas en los EE.UU. Si realizó la compra en el exterior, comuníquese con el distribuidor de su país para obtener información específica acerca de la garantía en ese país.
- FR** Avis aux clients de l'extérieur des États-Unis Cette garantie de produit OmniMount s'applique uniquement aux produits achetés aux États-Unis. Si votre produit a été acheté à l'extérieur des États-Unis, le distributeur de votre pays pourra vous renseigner sur les détails de la garantie applicable.
- DE** Hinweis an Kunden außerhalb der USA: Die von OmniMount erteilte Produktgarantie gilt nur für Produkte, die in den Vereinigten Staaten gekauft wurden. Bei Produkten, die außerhalb der Vereinigten Staaten gekauft wurden, kontaktieren Sie den Vertriebshändler Ihres Landes, um landesspezifische Informationen zur Gewährleistung zu erhalten.
- NL** Bericht voor klanten buiten de Verenigde Staten De OmniMount-productgarantie geldt enkel voor producten aangekocht in de Verenigde Staten. Als het product werd aangekocht buiten de Verenigde Staten, kunt u bij uw lokale verdeler terecht voor de voor uw land geldende garantie.
- IT** Avvertenza per gli utenti residenti al di fuori degli Stati Uniti
La garanzia per i prodotti OmniMount è valida solo per i prodotti acquistati negli Stati Uniti. Per acquisti al di fuori degli Stati Uniti, contattare il distributore per il vostro paese per richiedere informazioni relative alla garanzia disponibile nel vostro paese.
- RU** Примечание для клиентов, находящихся за пределами США: данная гарантия распространяется только на продукцию, приобретенную в США. Для получения информации о гарантии для продукции, приобретенной за пределами США, обратитесь к дистрибьютору в вашей стране.
- CZ** Upozornění pro zákazníky mimo Spojené státy americké: Záruka společnosti OmniMount se vztahuje pouze na produkty zakoupené ve Spojených státech amerických. U produktů zakoupených mimo Spojené státy americké získáte informace o záruce od dodavatele pro vaši zemi.
- PL** Uwaga dla klientów spoza Stanów Zjednoczonych Gwarancja na produkty firmy OmniMount dotyczy wyłącznie urządzeń zakupionych w Stanach Zjednoczonych. W przypadku zakupów dokonanych poza terytorium Stanów Zjednoczonych należy skontaktować się z dystrybutorem krajowym w celu uzyskania informacji dotyczących gwarancji obowiązującej na terenie danego kraju.
- HU** Megjegyzés az Egyesült Államokon kívüli ügyfelek részére Az OmniMount jótállása csak az Egyesült Államokban vásárolt termékekre vonatkozik. Az Egyesült Államokon kívül vásárolt termékek esetében a termékspecifikus jótállás-információkkal kapcsolatban forduljunk a helyi forgalmazóhoz.
- GK** Σημείωση για τους πελάτες εκτός των ΗΠΑ:
Η εγγύηση για τα προϊόντα της OmniMount ισχύει μόνο για προϊόντα τα οποία αγοράζονται στις ΗΠΑ. Για αγορές εκτός των ΗΠΑ, επικοινωνήστε με το διανομέα για τη χώρα σας για την εγγύηση που ισχύει για τη χώρα σας.

EN Thank you for purchasing an OmniMount product

ES Gracias por adquirir un producto de OmniMount

FR Merci d'avoir acheté un produit OmniMount

DE Wie danken Ihnen, dass Sie ein OmniMount-produkt erworben haben

NL Grazie per aver preferito un prodotto OmniMount

IT Dank u voor uw aankoop van een OmniMount-product

RU Благодарим Вас за приобретение изделия OmniMount!

CZ Děkujeme za zakoupení produktu společnosti OmniMount

PL Dziękujemy państwu za zakup produktu firmy OmniMount

HU Az OmniMount köszöni, hogy a cég termékét választotta

GR Σας ευχαριστούμε που αγοράσατε ένα προϊόν της OmniMount

OmniMount Systems, Inc.
8201 South 48th Street
Phoenix, AZ 85044-5355

www.omnimount.com



Free Manuals Download Website

<http://myh66.com>

<http://usermanuals.us>

<http://www.somanuals.com>

<http://www.4manuals.cc>

<http://www.manual-lib.com>

<http://www.404manual.com>

<http://www.luxmanual.com>

<http://aubethermostatmanual.com>

Golf course search by state

<http://golfingnear.com>

Email search by domain

<http://emailbydomain.com>

Auto manuals search

<http://auto.somanuals.com>

TV manuals search

<http://tv.somanuals.com>