

ONKYO®

CD Tuner Audio System

CBX-300

Instruction Manual

Thank you for purchasing an Onkyo CD Tuner Audio System. Please read this manual thoroughly before making any connections and plugging it in.

Following the instructions in this manual will enable you to obtain optimum performance and listening enjoyment from your new CD Tuner Audio System.

Please retain this manual for future reference.

Manuel d'instructions

Nous vous remercions d'avoir opté pour un chaîne Hi-Fi Radio CD Onkyo. Veuillez lire attentivement ce manuel avant de connecter l'appareil et de le mettre sous tension.

Observez les instructions données dans ce manuel afin de pouvoir profiter pleinement de votre nouvel chaîne Hi-Fi Radio CD.

Conservez ce manuel afin de pouvoir le consulter ultérieurement.

Manual de instrucciones

Gracias por adquirir el sistema de audio con sintonizador y CD de Onkyo.

Antes de realizar las conexiones y de conectar la alimentación, lea detenidamente este manual.

Si sigue las instrucciones de este manual, logrará el óptimo rendimiento y el máximo placer de escucha de su nuevo audio con sintonizador y CD.

Guarde este manual para futuras referencias.

English

Français

Español

Getting Started En-2

Premiers pas Fr-2

Primeros pasos Es-2

Connections En-16

Branchements Fr-16

Conexiones Es-16

Basic Operation En-20

Manipulations de base Fr-20

Funcionamiento básico Es-20

Playing CDs En-22

Lecture d'un CD Fr-22

Reproducción de un CD Es-22

Playing Your iPod En-30

Lecture d'un iPod Fr-30

Utilizar el iPod Es-30

Listening to the Radio En-32

Écoute de la radio Fr-32

Escuchar la radio Es-32

Clock and Timer En-40

Horloge et minuterie Fr-40

Reloj y Temporizador Es-40

Miscellaneous En-49

Divers Fr-49

Varios Es-49



WARNING:

TO REDUCE THE RISK OF FIRE OR ELECTRIC SHOCK, DO NOT EXPOSE THIS APPARATUS TO RAIN OR MOISTURE.

CAUTION:

TO REDUCE THE RISK OF ELECTRIC SHOCK, DO NOT REMOVE COVER (OR BACK). NO USER-SERVICEABLE PARTS INSIDE. REFER SERVICING TO QUALIFIED SERVICE PERSONNEL.



WARNING
RISK OF ELECTRIC SHOCK
DO NOT OPEN

AVIS
RISQUE DE CHOC ELECTRIQUE
NE PAS OUVRIR



The lightning flash with arrowhead symbol, within an equilateral triangle, is intended to alert the user to the presence of uninsulated "dangerous voltage" within the product's enclosure that may be of sufficient magnitude to constitute a risk of electric shock to persons.



The exclamation point within an equilateral triangle is intended to alert the user to the presence of important operating and maintenance (servicing) instructions in the literature accompanying the appliance.

Important Safety Instructions

1. Read these instructions.
2. Keep these instructions.
3. Heed all warnings.
4. Follow all instructions.
5. Do not use this apparatus near water.
6. Clean only with dry cloth.
7. Do not block any ventilation openings. Install in accordance with the manufacturer's instructions.
8. Do not install near any heat sources such as radiators, heat registers, stoves, or other apparatus (including amplifiers) that produce heat.
9. Do not defeat the safety purpose of the polarized or grounding-type plug. A polarized plug has two blades with one wider than the other. A grounding type plug has two blades and a third grounding prong. The wide blade or the third prong are provided for your safety. If the provided plug does not fit into your outlet, consult an electrician for replacement of the obsolete outlet.
10. Protect the power cord from being walked on or pinched particularly at plugs, convenience receptacles, and the point where they exit from the apparatus.
11. Only use attachments/accessories specified by the manufacturer.
12. Use only with the cart, stand, tripod, bracket, or table specified by the manufacturer, or sold with the apparatus. When a cart is used, use caution when moving the cart/apparatus combination to avoid injury from tip-over.

PORTABLE CART WARNING
S3125A
13. Unplug this apparatus during lightning storms or when unused for long periods of time.
14. Refer all servicing to qualified service personnel. Servicing is required when the apparatus has been damaged in any way, such as power-supply cord or plug is damaged, liquid has been spilled or objects have fallen into the apparatus, the apparatus has been exposed to rain or moisture, does not operate normally, or has been dropped.
15. Damage Requiring Service
Unplug the apparatus from the wall outlet and refer servicing to qualified service personnel under the following conditions:
 - A. When the power-supply cord or plug is damaged,
 - B. If liquid has been spilled, or objects have fallen into the apparatus,
 - C. If the apparatus has been exposed to rain or water,
 - D. If the apparatus does not operate normally by following the operating instructions. Adjust only those controls that are covered by the operating instructions as an improper adjustment of other controls may result in damage and will often require extensive work by a qualified technician to restore the apparatus to its normal operation,
 - E. If the apparatus has been dropped or damaged in any way, and
 - F. When the apparatus exhibits a distinct change in performance this indicates a need for service.
16. Object and Liquid Entry
Never push objects of any kind into the apparatus through openings as they may touch dangerous voltage points or short-out parts that could result in a fire or electric shock.
The apparatus shall not be exposed to dripping or splashing and no objects filled with liquids, such as vases shall be placed on the apparatus.
Don't put candles or other burning objects on top of this unit.
17. Batteries
Always consider the environmental issues and follow local regulations when disposing of batteries.
18. If you install the apparatus in a built-in installation, such as a bookcase or rack, ensure that there is adequate ventilation.
Leave 20 cm (8") of free space at the top and sides and 10 cm (4") at the rear. The rear edge of the shelf or board above the apparatus shall be set 10 cm (4") away from the rear panel or wall, creating a flue-like gap for warm air to escape.

Precautions

1. **Recording Copyright**—Unless it's for personal use only, recording copyrighted material is illegal without the permission of the copyright holder.
2. **AC Fuse**—The AC fuse inside the unit is not user-serviceable. If you cannot turn on the unit, contact your Onkyo dealer.
3. **Care**—Occasionally you should dust the unit all over with a soft cloth. For stubborn stains, use a soft cloth dampened with a weak solution of mild detergent and water. Dry the unit immediately afterwards with a clean cloth. Don't use abrasive cloths, thinners, alcohol, or other chemical solvents, because they may damage the finish or remove the panel lettering.

4. Power

WARNING

BEFORE PLUGGING IN THE UNIT FOR THE FIRST TIME, READ THE FOLLOWING SECTION CAREFULLY.

AC outlet voltages vary from country to country. Make sure that the voltage in your area meets the voltage requirements printed on the unit's rear panel (e.g., AC 230 V, 50 Hz or AC 120 V, 60 Hz).

The power cord plug is used to disconnect this unit from the AC power source. Make sure that the plug is readily operable (easily accessible) at all times.

Pressing the [STANDBY/ON] button to select Standby mode does not fully shutdown the unit. If you do not intend to use the unit for an extended period, remove the power cord from the AC outlet.

5. Never Touch this Unit with Wet Hands—

Never handle this unit or its power cord while your hands are wet or damp. If water or any other liquid gets inside this unit, have it checked by your Onkyo dealer.

6. Handling Notes

- If you need to transport this unit, use the original packaging to pack it how it was when you originally bought it.
- Do not leave rubber or plastic items on this unit for a long time, because they may leave marks on the case.
- This unit's top and rear panels may get warm after prolonged use. This is normal.
- If you do not use this unit for a long time, it may not work properly the next time you turn it on, so be sure to use it occasionally.
- When you've finished using this unit, remove all discs and turn off the power.

7. Installing this Unit

- Install this unit in a well-ventilated location.
- Ensure that there's adequate ventilation all around this unit, especially if it's installed in an audio rack. If the ventilation is inadequate, the unit may overheat, leading to malfunction.
- Do not expose this unit to direct sunlight or heat sources, because its internal temperature may rise, shortening the life of the optical pickup.
- Avoid damp and dusty places.

- Install this unit horizontally. Never use it on its side or on a sloping surface, because it may cause a malfunction.
- If you install this unit near a TV, radio, or VCR, the sound quality may be affected. If this occurs, move this unit away from the TV, radio, or VCR.

8. Moisture Condensation

Moisture condensation may damage this unit.

Read the following carefully:

Moisture may condense on the lens of the optical pickup, one of the most important parts inside this unit.

- Moisture condensation can occur in the following situations:
 - The unit is moved from a cold place to a warm place.
 - A heater is turned on, or cold air from an air conditioner is hitting the unit.
 - In the summer, when this unit is moved from an air conditioned room to a hot and humid place.
 - The unit is used in a humid place.
- Do not use this unit when there's the possibility of moisture condensation occurring. Doing so may damage your discs and certain parts inside this unit.

If condensation does occur, remove all discs and leave this unit turned on for two to three hours. By this time, the unit will have warmed up and any condensation will have evaporated.

Precautions—Continued

This unit contains a semiconductor laser system and is classified as a “CLASS 1 LASER PRODUCT”. So, to use this model properly, read this Instruction Manual carefully. In case of any trouble, please contact the store where you purchased the unit.

To prevent being exposed to the laser beam, do not try to open the enclosure.

CAUTION:

CLASS 1M VISIBLE AND INVISIBLE LASER RADIATION WHEN OPEN. DO NOT VIEW DIRECTLY WITH OPTICAL INSTRUMENTS. THIS PRODUCT UTILIZES A LASER. USE OF CONTROLS OR ADJUSTMENTS OR PERFORMANCE OF PROCEDURES OTHER THAN THOSE SPECIFIED HEREIN MAY RESULT IN HAZARDOUS RADIATION EXPOSURE.

The label on the right is applied on the rear panel.



1. This unit is a CLASS 1 LASER PRODUCT and employs a laser inside the cabinet.
2. To prevent the laser from being exposed, do not remove the cover. Refer servicing to qualified personnel.

For North American Models

FCC Information for User

CAUTION:

The user changes or modifications not expressly approved by the party responsible for compliance could void the user's authority to operate the equipment.

NOTE:

This equipment has been tested and found to comply with the limits for a Class B digital device, pursuant to Part 15 of the FCC Rules. These limits are designed to provide reasonable protection against harmful interference in a residential installation.

This equipment generates, uses and can radiate radio frequency energy and, if not installed and used in accordance with the instructions, may cause harmful interference to radio communications. However, there is no guarantee that interference will not occur in a particular installation. If this equipment does cause harmful interference to radio or television reception, which can be determined by turning the equipment off and on, the user is encouraged to try to correct the interference by one or more of the following measures:

- Reorient or relocate the receiving antenna.
- Increase the separation between the equipment and receiver.
- Connect the equipment into an outlet on a circuit different from that to which the receiver is connected.
- Consult the dealer or an experienced radio/TV technician for help.

CAUTION:

USE OF ANY CONTROLS, ADJUSTMENTS, OR PROCEDURES OTHER THAN THOSE SPECIFIED HEREIN MAY RESULT IN HAZARDOUS RADIATION EXPOSURE.

For Canadian Models

NOTE: THIS CLASS B DIGITAL APPARATUS COMPLIES WITH CANADIAN ICES-003.

For models having a power cord with a polarized plug:

CAUTION: TO PREVENT ELECTRIC SHOCK, MATCH WIDE BLADE OF PLUG TO WIDE SLOT, FULLY INSERT.

For European Models

Declaration of Conformity	
We, ONKYO EUROPE ELECTRONICS GmbH LIEGNITZERSTRASSE 6, 82194 GROEBENZELL, GERMANY	
declare in own responsibility, that the ONKYO product described in this instruction manual is in compliance with the corresponding technical standards such as EN60065, EN55013, EN55020 and EN61000-3-2, -3-3.	
GROEBENZELL, GERMANY	
	K. MIYAGI
ONKYO EUROPE ELECTRONICS GmbH	

Supplied Accessories

Make sure you have the following accessories:

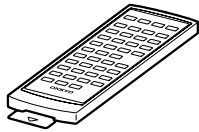

Remote controller
(Battery preinstalled)



Indoor FM antenna



AM loop antenna



iPod dock adapters A and B

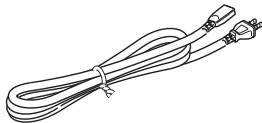

Power cord
(Connector type varies from country to country.)

Features

General

- CD tuner audio system with built-in iPod^{*1} dock
- Supports iPod (5th Generation, photo, and 4th Generation), iPod nano (2nd Generation and 1st Generation), and iPod mini (as of August 2007)
- Built-in stereo hi-fi speakers
- Control your iPod with the remote controller
- Charge your iPod while you listen to your music
- 3-preset equalizer settings
- Line input for external audio source
- Headphones jack
- Dimmable display
- Battery-less memory backup

Speakers

- OMF diaphragm
- Aero Acoustic Drive for powerful and natural sound

Radio

- AM/FM tuner
- 30 presets
- Preset naming
- RDS (Radio Data System) (European models only)
- FM Auto Preset function

CD Player

- Play audio CDs, MP3/WMA^{*2} CDs (CD-R and CD-RW)
- 4 playback modes: normal, random, memory, and 1-folder
- 2-mode repeat function (current track or all tracks)
- 25-track playlist

Timers and Clock

- 4 programmable timers
- Sleep timer
- Snooze function
- AccuClock automatic clock setting (European models only)

*1 iPod is a trademark of Apple Inc., registered in the U.S. and other countries.

*2 Windows Media, and the Windows logo are trademarks, or registered trademarks of Microsoft Corporation in the United States and/or other countries.



Contents

Important Safety Instructions	2	Listening to the Radio.....	32
Precautions.....	3	Tuning into Radio Stations	32
Supplied Accessories.....	5	Presetting FM Stations Automatically	
Features	5	(Auto Preset)	33
Contents.....	6	Presetting FM/AM Stations Manually	34
Getting to Know the CBX-300	7	Selecting Preset Stations	35
Top and Front Panels	7	Displaying Radio Information	36
Display	8	Receiving RDS (European models only)	36
Rear Panel	9	Naming Presets	37
Remote Controller (RC-713S).....	10	Copying Presets	38
Disc Notes.....	13	Erasing a Preset's Name	39
Installing the iPod Dock Adapters.....	15	Erasing Presets	39
Connecting Antennas	16	Setting the Clock	40
Connecting an External Audio/ Video Source	18	Setting the Clock.....	40
About Connections	18	AccuClock with a Specific Station	
Connecting Other Components	18	(European models only).....	41
Connecting Your TV or Projector	18	Using the Timers	42
Connecting the Power Cord.....	19	About the Timers	42
AccuClock—Automatic Clock Setting		Programming the Timers	43
(European models only).....	19	Turning Timers On and Off.....	45
Basic Operation.....	20	Checking Timer Settings.....	45
Turning On the CBX-300	20	Using the Snooze Function	46
Adjusting the Volume.....	20	Using the Sleep Timer	47
Selecting the Input Source	20	Setting the Maximum Volume	48
Using Headphones	20	Troubleshooting	49
Muting the CBX-300	21	Specifications	53
Preset EQ	21		
Changing the Display Brightness	21		
Playing CDs	22		
Using the Top Panel Buttons	22		
Using the Remote Controller.....	23		
Displaying CD Information	23		
Selecting MP3/WMA Files	24		
Playing the MP3/WMA Files in Only			
One Folder	26		
Displaying MP3/WMA Information	26		
Memory Playback.....	27		
Random Playback	28		
Repeat Playback	28		
Setting MP3/WMA Preferences	29		
Playing Your iPod	30		
Using the Top Panel Buttons	30		
Using the Remote Controller.....	31		
Navigating the iPod Menus with the Remote			
Controller.....	31		

Getting to Know the CBX-300

Top and Front Panels

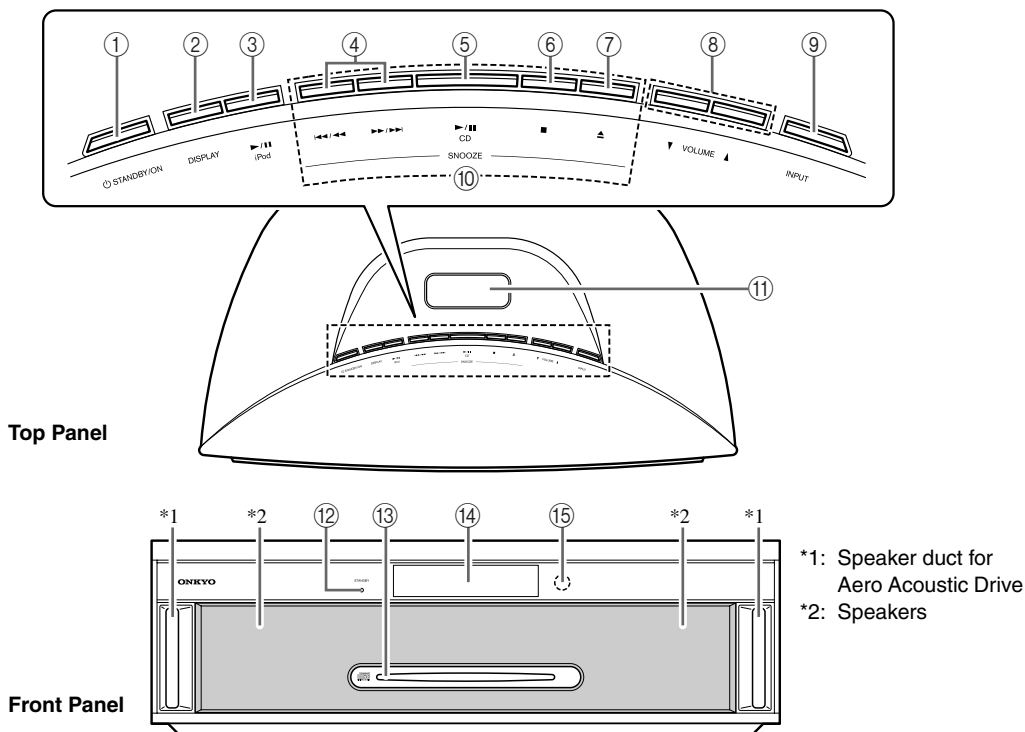

The page numbers in parentheses show where you can find the main explanation for each item.

- ① **STANDBY/ON button (20, 40, 44)**
Sets the CBX-300 to On or Standby.
- ② **DISPLAY button (23, 26, 30, 36)**
Used to change the information shown on the display.
- ③ **iPod Play/Pause [▶/||] button (30)**
Starts or pauses playback on the iPod.
- ④ **Previous and Next [◀◀/▶▶]/[▶▶/▶▶] buttons (22, 30, 35)**
For CD and iPod playback, the Previous [◀◀/▶▶] button selects the previous track. During playback it selects the beginning of the current track. Pressing and holding it during playback rewinds. It's also used to select radio presets.
For CD and iPod playback, the Next [▶▶/▶▶] button selects the next track. Pressing and holding it during playback fast forwards. It's also used to select radio presets.
- ⑤ **CD Play/Pause [▶/||] button (22)**
Starts CD playback. Pressing it during playback pauses playback.
- ⑥ **Stop [■] button (22)**
Stops CD playback.
- ⑦ **Eject [▲] button (22)**
Ejects the loaded CD.
- ⑧ **VOLUME [▼/▲] buttons (20)**
Adjust the volume level.
- ⑨ **INPUT button (20, 35)**
Used to select the input source.
- ⑩ **SNOOZE (46)**
Once timed playback of a timer set for snooze has started, pressing any of these buttons will stop playback for a set number of minutes, just like the snooze function you find on a typical alarm clock.
- ⑪ **iPod Dock (15, 30)**
Your iPod goes in here. A removable protective cover is installed to protect the dock connector.
- ⑫ **STANDBY indicator (19, 20)**
Lights up in Standby mode.
- ⑬ **Disc slot (22)**
The CD is loaded here.
- ⑭ **Display**
See "Display" on page 8.
- ⑮ **Remote control sensor (12)**
Receives control signals from the remote controller.

Display

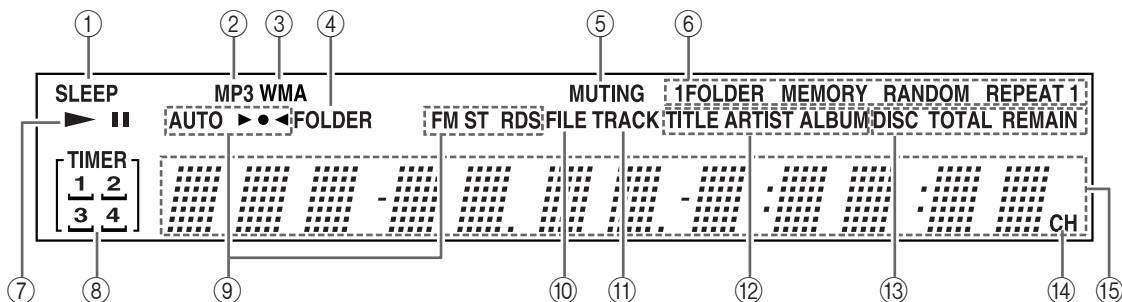

① SLEEP indicator

Lights up when the Sleep function has been set.

② MP3 indicator

Lights up when an MP3 CD is loaded.

③ WMA indicator

Lights up when a WMA CD is loaded.

④ FOLDER indicator

Lights up while the number and name of an MP3/WMA folder is being displayed.

⑤ MUTING indicator

Flashes while the CBX-300 is muted.

⑥ Playback mode indicators

1FOLDER: Lights up when 1-folder playback is selected.

MEMORY: Lights up when memory playback is selected.

RANDOM: Lights up when random playback is selected.

REPEAT: Lights up when repeat playback is selected for all tracks.

REPEAT 1: Lights up when repeat playback is selected for one track.

⑦ Play and Pause ►/|| indicators

The Play indicator lights up for playback. The Pause indicator lights up while playback is paused.

⑧ TIMER indicators

Show the status of the timers.

TIMER: Lights up when a timer has been programmed.

1, 2, 3, 4: When a timer has been programmed, its number lights up.

⌂: Lights up when a timer has been set for snooze.

⑨ Tuning indicators

AUTO: Lights up when Auto mode is selected and disappears when Mono mode is selected.

►●◄: Lights up when the CBX-300 is tuned to a radio station.

FM ST: Lights up when receiving a stereo FM signal.

RDS (European models only): Lights up when the CBX-300 is tuned to a radio station that supports RDS (Radio Data System).

⑩ FILE indicator

Lights up when an MP3/WMA file number and name is being displayed.

⑪ TRACK indicator

Lights up when a CD track number is being displayed.

⑫ TITLE, ARTIST, and ALBUM indicators

TITLE: Lights up when the title of an MP3/WMA file is being displayed.

ARTIST: Lights up when the artist name from an MP3/WMA file is being displayed.

ALBUM: Lights up when the album name from an MP3/WMA file is being displayed.

⑬ DISC, TOTAL, and REMAIN indicators

These indicators light up when the total time or the remaining disc or track time is being displayed.

⑭ CH indicator

Lights up when a radio preset number is being displayed.

⑮ Message area

Various information is displayed here, including radio preset numbers, tuning frequency, current time, volume level, timer settings, mode settings, and so on.

Rear Panel

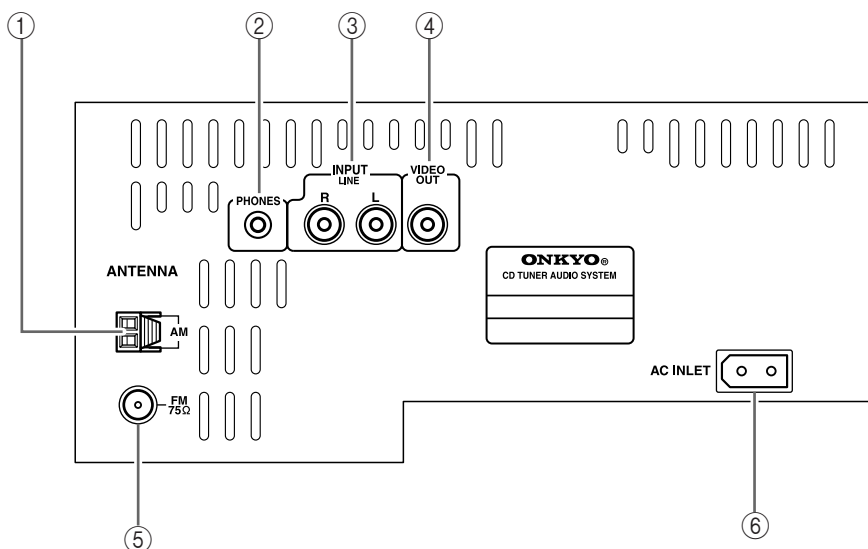

The page numbers in parentheses show where you can find the main explanation for each item.

- ① **AM ANTENNA terminals (16, 17)**
These push terminals are for connecting an AM antenna.
- ② **PHONES jack (20)**
This stereo minijack is for connecting a pair of stereo headphones for private listening.
- ③ **INPUT LINE jacks (18)**
This analog audio input is for connecting an external audio source.
- ④ **VIDEO OUT jack (18)**
This composite video output is for connecting to a video input on your TV or projector. Use it when you want to use your TV or projector to watch videos or photo slideshows while your iPod is inserted in the CBX-300's iPod dock.
*Only works with iPods that support video output.
- ⑤ **FM ANTENNA jack (16, 17)**
This jack is for connecting an FM antenna.
- ⑥ **AC INLET (19)**
The supplied power cord is connected here. The other end of the power cord should be connected to a suitable wall outlet.

See pages 16–19 for connection information.

Remote Controller (RC-713S)

See page 31 for details on using the remote controller to control your iPod.

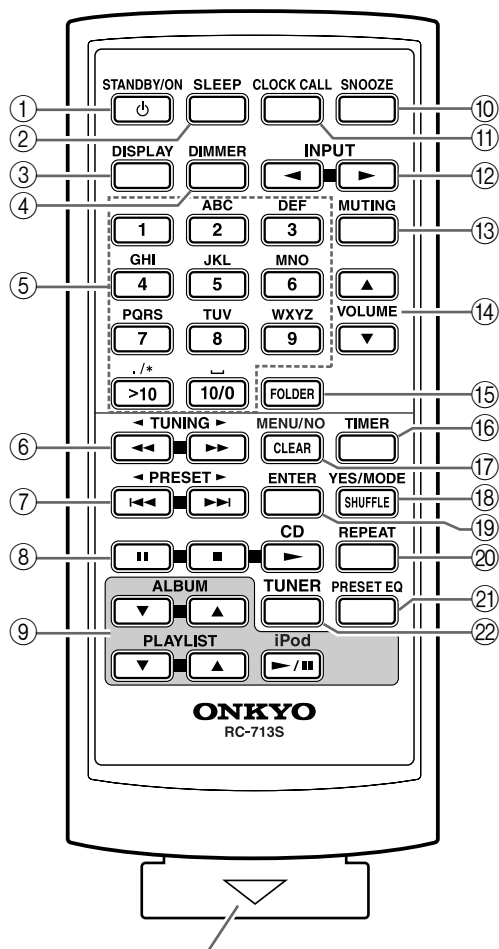

Remove the plastic film before using the remote controller.

The page numbers in parentheses show where you can find the main explanation for each item.

- ① **STANDBY/ON button (20)**
Sets the CBX-300 to On or Standby.
- ② **SLEEP button (47)**
Sets the Sleep timer, which turns off the CBX-300 after a specified time.
- ③ **DISPLAY button (23, 26, 30, 36, 37, 40)**
Used to change the information shown on the display. Also used to select characters when naming radio presets.
- ④ **DIMMER button (21)**
Sets the display brightness to normal or dim (works only while the CBX-300 is on).
- ⑤ **Number buttons (23, 35, 37, 40)**
Used to select tracks and radio presets. Also used to set the clock, set the timers, and enter names for radio presets.
- ⑥ **Rewind/Fast Forward [\ll]/[\gg] and [\ll TUNING]/[TUNING \gg] buttons (23, 31, 32)**
Used to rewind or fast forward CD playback. Also used to tune the radio and edit preset names.
- ⑦ **Previous/Next [\ll]/[\gg] and [\ll PRESET]/[PRESET \gg] buttons (23, 31, 35)**
Used to select the previous or next CD track. Also used to select radio presets and edit preset names.
- ⑧ **CD control buttons (23)**
 - ▬▬ : Pauses playback.
 - : Stops playback.
 - ▶ : Starts playback.
- ⑨ **iPod control buttons (31)**
 - ALBUM [∇]/[\blacktriangle]:** Select albums on the iPod.
 - PLAYLIST [∇]/[\blacktriangle]:** Select playlists on the iPod.
 - iPod Play/Pause [\blacktriangleright]/[▬▬]:** Starts or pauses playback on the iPod.
- ⑩ **SNOOZE button (46)**
Once timed playback of a timer set for snooze has started, pressing this button will stop playback for a set number of minutes, just like the snooze function you find on a typical alarm clock.
- ⑪ **CLOCK CALL button (40)**
Calls up the clock to display the day and time.

- ⑫ **INPUT [◀]/[▶] buttons (20)**
Used to select the input source.
- ⑬ **MUTING button (21)**
Mutes the CBX-300.
- ⑭ **VOLUME [▲/▼] buttons (20, 23)**
Adjust the volume level.
- ⑮ **FOLDER button (24, 25)**
Used to select MP3/WMA folders.
- ⑯ **TIMER button (40, 41, 43, 45)**
Used to set the timers and clock.
- ⑰ **MENU/NO/CLEAR button (29, 31, 33, 34, 37–39, 48)**
Used with various functions and settings for selecting, cancelling, and deleting.
- ⑱ **YES/MODE/SHUFFLE button (26–28, 31, 32, 41)**
Used with various functions and settings for confirming and selecting modes.
- ⑲ **ENTER button (24–27, 29, 31, 33, 34, 37–41, 43–45, 48)**
Used to confirm various functions and settings.
- ⑳ **REPEAT button (28, 31)**
Sets repeat playback.
- ㉑ **PRESET EQ button (21)**
Selects the preset equalizer settings.
- ㉒ **TUNER button (32, 33, 35)**
Selects FM or AM radio as the input source.

Replacing the Battery

Use only a battery of the same type (CR 2025, lithium button battery).

- 1** While pushing the locking tab toward the center of the remote controller, slide out the battery holder.

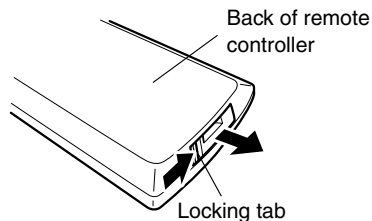

- 2** Remove the old battery from the battery holder, insert the new battery, and then slide the battery holder back into the remote controller.

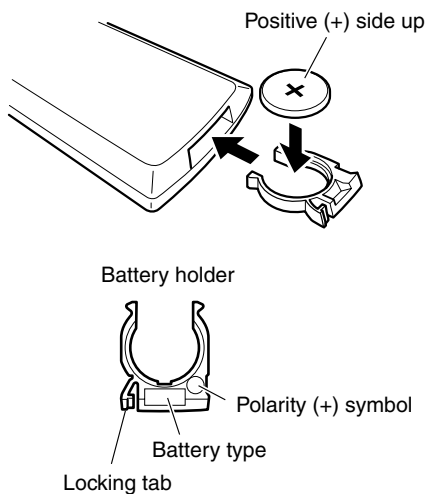

Notes:

- If the remote controller doesn't work reliably, try replacing the battery.
- When removing the battery holder, be careful that you don't damage your fingernail.
- Misuse of lithium batteries may cause a fire or chemical burn. Always keep out of reach of children. Never disassemble, charge, heat above 100° C, or incinerate.

CAUTION:

Danger of explosion if battery is incorrectly replaced. Replace only with the same or equivalent type.

Aiming the Remote Controller

When using the remote controller, point it toward the CBX-300's remote control sensor, as shown below.

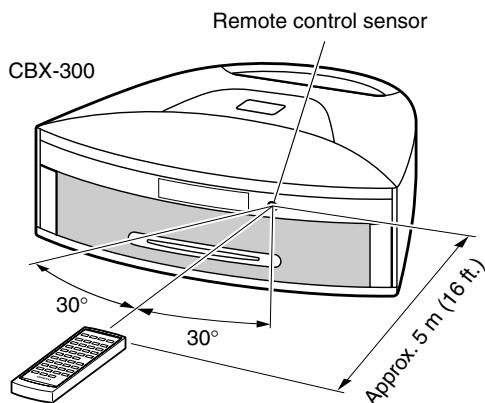





Notes:

- The remote controller may not work reliably if the CBX-300 is subjected to bright light, such as direct sunlight or inverter-type fluorescent lights. Keep this in mind when installing.
- If another remote controller of the same type is used in the same room, or the CBX-300 is installed close to equipment that uses infrared rays, the remote controller may not work reliably.
- Don't put anything, such as a book, on the remote controller because the buttons may be pressed inadvertently, thereby draining the batteries.
- The remote controller will not work if there's an obstacle between it and the CBX-300's remote control sensor.

Disc Notes

Supported Discs

The CBX-300 supports the following discs.

Disc	Logo	Format or file type
Audio CD		PCM
CD-R		Audio CD, MP3, WMA
		
CD-RW		Audio CD, MP3, WMA
		
CD Extra		Audio CD (Session 1), MP3/WMA (Session 2)

- Some audio CDs use copy protection that doesn't conform to the official CD standard. Since these are non-standard discs, they may not play properly in the CBX-300.
- The CBX-300 supports CD-R and CD-RW discs. However, some CD-R and CD-RW discs may not work properly for any of the following reasons: disc burner characteristics, disc characteristics, the disc is damaged or dirty. See the manual supplied with your disc burner for more information. Condensation or dirt on the optical pickup lens can also affect playback.
- The CBX-300 supports 8 cm and 12 cm discs.
- The CBX-300 does not support disc types not listed.
- Don't use discs with an unusual shape, such as those shown below, as you may damage the CBX-300.



- Don't use discs that have residue from adhesive tape, rental discs with peeling labels, or discs with custom-made labels or stickers. Doing so may damage the CBX-300 and you may not be able to remove the disc properly.

Discs Made on Personal Computers

Discs made on personal computers, including those of a compatible format, may not work properly in the CBX-300 because of incorrect settings in the disc burning software. Check the manuals supplied with your disc burning software for additional compatibility information.

MP3/WMA Compatibility

- The CBX-300 can play MP3 and WMA files recorded on CD-R and CD-RW discs.
- Discs must be in ISO 9660 Level 1 or Level 2, Romeo or Joliet compliant. Supported formats: Mode 1, Mode 2 Form 1.
- Multisession discs are supported, however, some multisession discs may take a long time to load and some may not load at all. When burning CDs, we recommend that you use a single-session (disc-at-once) and select "Disc Close."
- You can determine the order in which the CBX-300 plays the MP3/WMA files in a folder by prefixing file names with a 3-digit number. For example, 001.Track.mp3, 002.Track.mp3, and so on.
- Disc, file, and folder names may contain up to 30 characters. MP3/WMA file and folder names (excluding the extension) are shown on the display.
- The CBX-300 supports up to 499 MP3/WMA files and folders. Files and folders in excess of this cannot be played. Note that if the file and folder structure is very complicated, the CBX-300 may not be able to read or play all of the MP3/WMA files on the disc.
- MP3/WMA files without the proper extension will not be recognized. To prevent noise and malfunction, do not use these extensions for other types of files.

■ MP3

- MP3 files must be MPEG-1/MPEG-2 Audio Layer 3 format with a sampling rate of between 8 kHz and 48 kHz and a bit-rate of between 8 kbps and 320 kbps. Incompatible files cannot be played.
- MP3 files must have a ".mp3" or ".MP3" filename extension.
- Variable bit-rate (VBR) MP3 files between 8 kbps and 320 kbps are supported. (Playing times may not display correctly.)

■ WMA

- WMA files must have the copyright option turned off.
- Sampling rates between 8 kHz and 48 kHz and a bit-rate of between 32 kbps and 192 kbps are supported. Incompatible files cannot be played.
- Variable bit-rates (VBR) from 32 kbps to 192 kbps are supported. (Playing times may display incorrectly with VBR.)
- WMA files must have a ".wma" or ".WMA" filename extension.

About WMA

WMA stands for *Windows Media Audio* and is an audio compression technology developed by Microsoft Corporation. Audio can be encoded in WMA format by using Windows Media® Player.

Disc Content Organization

■ Audio CD

Audio CDs contain tracks.



■ MP3/WMA Disc

MP3/WMA discs contain MP3/WMA files organized in folders.

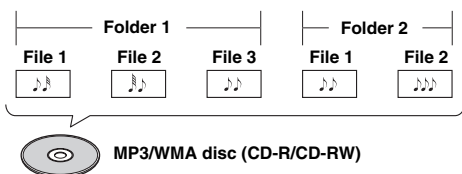

Handling Discs

- Never touch the underside of a disc. Always hold discs by the edge, as shown.

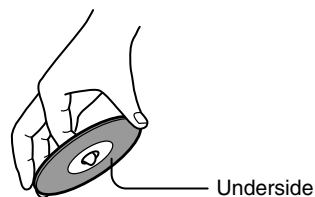

- Never attach adhesive tape or sticky labels to discs.



Cleaning Discs

- For best results, keep your discs clean. Fingerprints and dust can affect the sound quality and should be removed as follows. Using a clean, soft cloth, wipe from the center outwards, as shown. Never wipe in a circular direction.

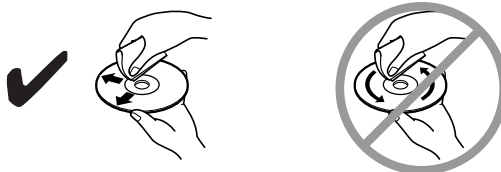

- To remove stubborn dust or dirt, wipe the disc with a damp, soft cloth, and then dry it with a dry cloth.
- Never use solvent-based cleaning fluids, such as thinner or benzine, commercially available cleaners, or antistatic sprays intended for vinyl records, as they may damage the disc.

Storing Discs

- Don't store discs in places subject to direct sunlight or near heat sources.
- Don't store discs in places subject to moisture or dust, such as in a bathroom or near a humidifier.
- Always store discs in their cases and vertically. Stacking, or putting objects on unprotected discs may cause warping, scratches, or other damage.

Installing the iPod Dock Adapters

About the iPod Dock Adapters

The supplied iPod dock adapters can be used with a wide range of iPod models (4th Generation and photo) and iPod mini, however, if the Apple iPod Universal Dock Adapter that fits your iPod is available, it is recommended that you use it instead.

If you have a 5th Generation or later iPod or an iPod nano, be sure to use the dock adapter that came with it.

The CBX-300 comes with two dock adapters. Each adapter has a letter on the rear, A or B, as shown below, so you can determine which iPod models it supports.

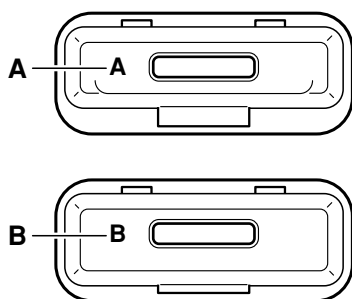

The following table shows which iPod models are supported by each adapter. Be sure to use the correct adapter for your iPod.

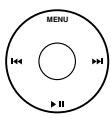
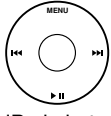
iPod model		A	B
 4th Generation iPod and U2 Special Edition	20 GB (including U2 Special Edition)	✓	
	40 GB		✓
 iPod mini		✓	
 iPod photo	30 GB	✓	
	40 GB		✓
	60 GB		✓

Notes:

- Inserting your iPod into the CBX-300's dock without the appropriate adapter installed will damage the dock connector. Even if the correct adapter is installed, don't rock your iPod forcibly while it's inserted in the dock, as this will also damage the dock connector.
- When you insert or remove your iPod, carefully move it straight into or out of the dock at the same angle as the dock connector.

Installing the iPod Dock Adapters

1. Removing the dock's protective cover

Keep the protective cover in a safe place so that you can put it back on if you don't intend to use the dock for an extended period.

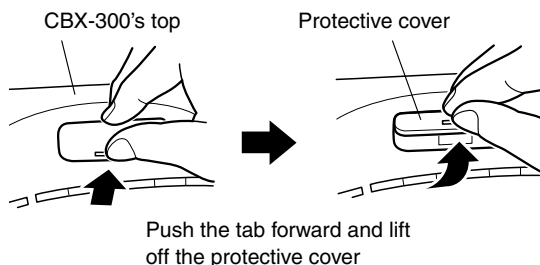

2. Installing the dock adapter

Hold the adapter with its slot facing away from you and push it into the dock until it clicks into place.

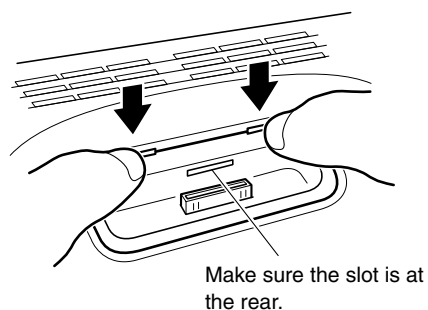

Removing the Dock Adapters

To remove the dock adapter, insert a small flathead screwdriver into the slot, and lift it out, as shown below.

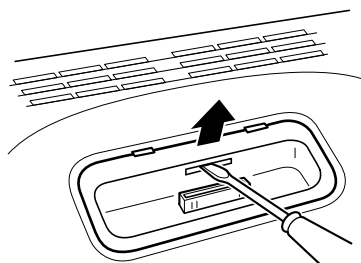

Connecting Antennas—Continued

Connecting an Outdoor FM Antenna

If you cannot achieve good reception with the supplied indoor FM antenna, try a commercially available outdoor FM antenna instead.

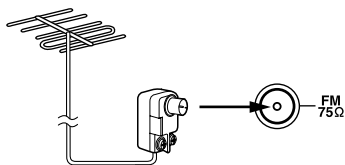

The adapter is not supplied with the CBX-300. You'll need to purchase a push-type adapter. Screw-on F-type plugs cannot be connected.

Notes:

- Outdoor FM antennas work best outside, but usable results can sometimes be obtained when installed in an attic or loft.
- For best results, install the outdoor FM antenna well away from tall buildings, preferably with a clear line of sight to your local FM transmitter.
- Outdoor antenna should be located away from possible noise sources, such as neon signs, busy roads, etc.
- For safety reasons, outdoor antenna should be situated well away from power lines and other high-voltage equipment.
- Outdoor antenna must be grounded in accordance with local regulations to prevent electrical shock hazards.

■ Using a TV/FM Antenna Splitter

It's best not to use the same antenna for both FM and TV reception, as this can cause interference problems. If circumstances demand it, use a TV/FM antenna splitter, as shown.

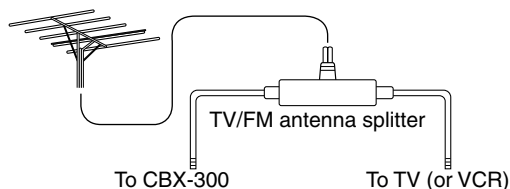

Connecting an Outdoor AM Antenna

If good reception cannot be achieved using the supplied AM loop antenna, an outdoor AM antenna can be used in addition to the loop antenna, as shown.

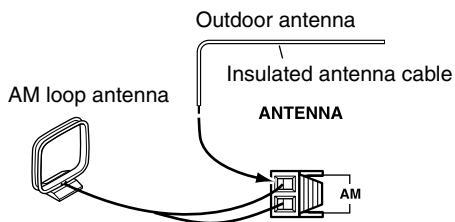

Outdoor AM antennas work best when installed horizontally outside, but good results can sometimes be obtained indoors by mounting horizontally above a window. Note that the AM loop antenna should be left connected. Outdoor antenna must be grounded in accordance with local regulations to prevent electrical shock hazards.

Connecting an External Audio/Video Source

About Connections

- Before making any connections, read the manuals supplied with your other components.
- Don't connect the power cord until you've completed and double-checked all connections.

Connection Color Coding

RCA audio connections are usually color-coded red and white. Use white plugs to connect left-channel audio inputs and outputs (typically labeled "L"). Use red plugs to connect right-channel audio inputs and outputs (typically labeled "R").

Composite video connections are usually color-coded yellow. Use yellow plugs to connect composite video inputs and outputs.

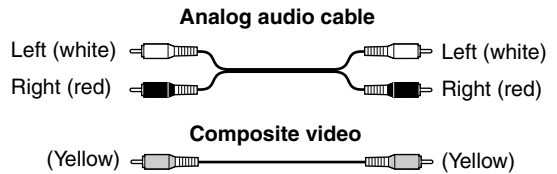

- Push plugs in all the way to make good connections (loose connections can cause noise or malfunctions).
- To prevent interference, keep audio cables away from power cords.

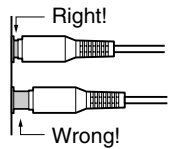

Connecting Other Components

Connect the CBX-300's INPUT LINE jacks to the other component's audio output jacks.

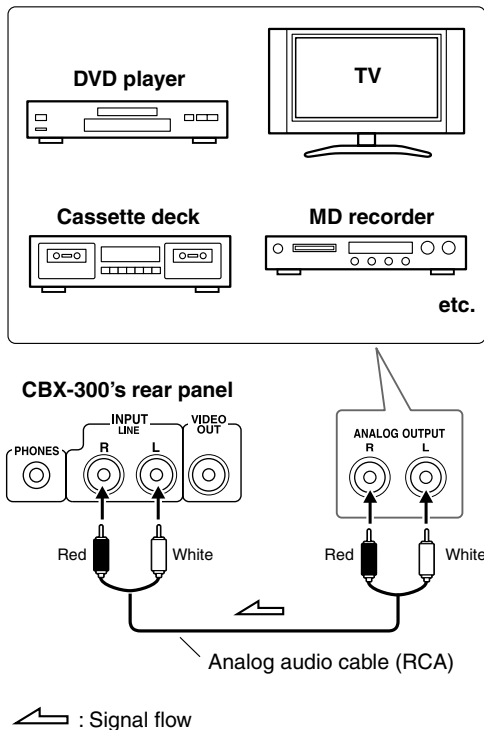

Tip:

- To listen to the component, select the LINE input source (see page 20).

Connecting Your TV or Projector

If you have an iPod that supports video output, you can watch videos and photo slideshows on your TV or projector while it's inserted in the CBX-300's iPod dock. Using a commercially available composite video cable, connect the CBX-300's VIDEO OUT jack to a composite video input on your TV or projector.

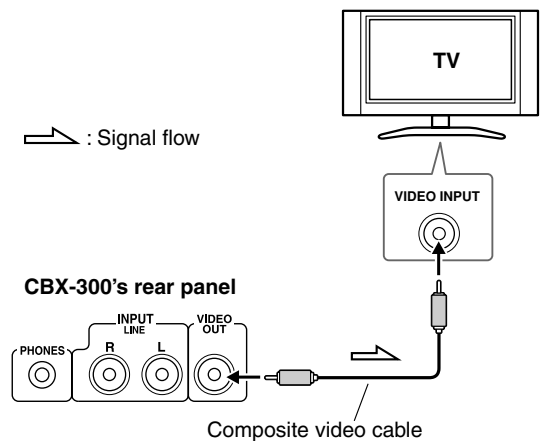

Notes:

- To watch videos and photo slideshows on your TV or projector, on your iPod, set the TV Out setting to On.
- Depending on your iPod model and its software version, video fast forwarding and rewinding, and photo next and previous functions may not be available.
- Viewing on TV is not possible with iPod models that do not support video output.

Connecting the Power Cord

Notes:

- Before connecting the power cord, complete and double-check all other connections.
- Turning on the CBX-300 may cause a momentary power surge that might interfere with other electrical equipment on the same circuit. If this is a problem, plug the CBX-300 into a different branch circuit.
- Do not use a power cord other than the one supplied with the CBX-300. The supplied power cord is designed exclusively for use with the CBX-300 and should not be used with any other equipment.
- Never disconnect the power cord from the CBX-300 while the other end is still plugged into a wall outlet. Doing so may cause an electric shock. Always disconnect the power cord from the wall outlet first, and then the CBX-300.

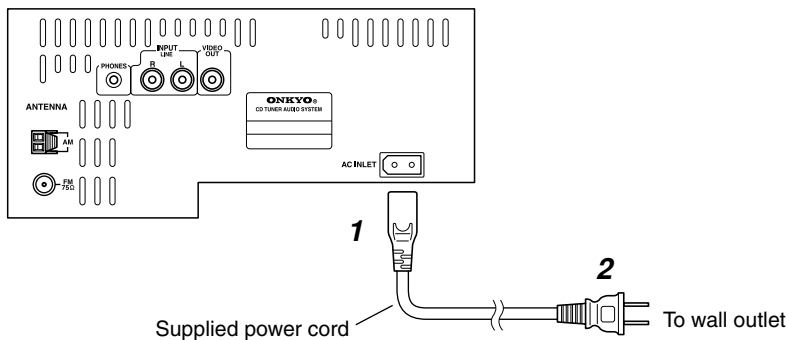

(Connector type varies from country to country.)

1	Connect the supplied power cord to the CBX-300's AC INLET.
2	Plug the power cord into a suitable wall outlet. The STANDBY indicator lights up.

AccuClock—Automatic Clock Setting (European models only)

For the AccuClock function to work properly, the CBX-300 must be able to receive RDS radio stations, which means an FM antenna must be connected. Be sure to connect an FM antenna before plugging in the power cord (see pages 16 and 17).

The very first time you plug the power cord into a wall outlet, the AccuClock function automatically searches for an RDS radio station that's broadcasting CT (Clock Time) information and sets the clock accordingly. While the CT information is being received, "AccuClock..." appears dimly on the display, as shown. Note that it may take several minutes to set the clock.

If the clock is set successfully, the day and time will be displayed brightly for 2 seconds, as shown.



The AccuClock function automatically updates the clock daily at 2 A.M., 3 A.M., and 2 P.M.

If for some reason the clock cannot be set automatically, see "Setting the Clock" on page 40.

Basic Operation

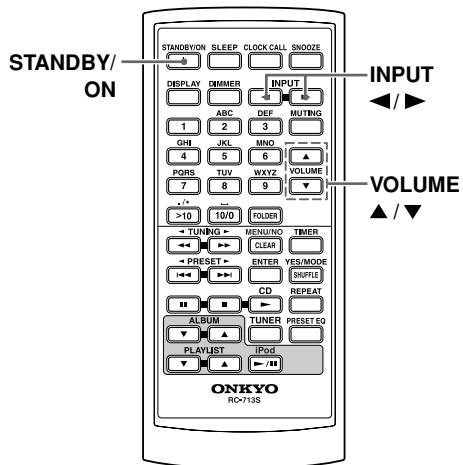
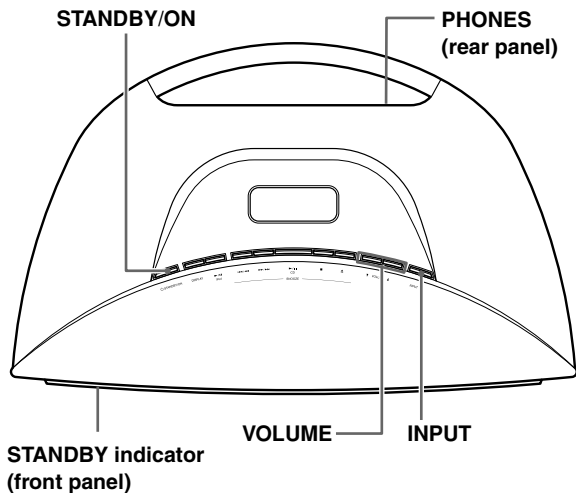

Turning On the CBX-300



To turn on the CBX-300, press the [STANDBY/ON] button on the CBX-300 or remote controller. The STANDBY indicator goes off.

Press the [STANDBY/ON] button again to set the CBX-300 to Standby. The STANDBY indicator lights up.

Adjusting the Volume

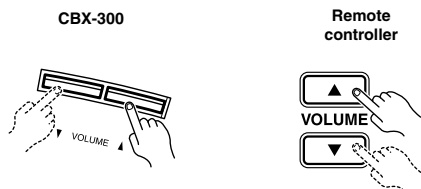

Press the VOLUME Up [▲] button to increase the volume or the VOLUME Down [▼] button to decrease it. You can also use the remote controller's VOLUME [▲]/[▼] buttons.

The adjustable range is: Min, 1 through 43*, Max.

*Depending on the Maximum Volume setting, this value can be 43 through 49 (see page 48).

Selecting the Input Source

You can select CD, iPod, FM, AM, or LINE, which can be an external component.

To select the input source, press the remote controller's INPUT [◀]/[▶] buttons repeatedly. On the CBX-300, press the [INPUT] button repeatedly. The input sources are selected in the following order.

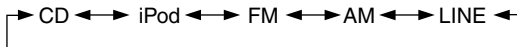

Using Headphones

Turn down the volume, then connect your stereo headphones to the PHONES mini-jack.

You can adjust the volume and mute the sound as normal.

The speakers output no sound while the headphones are connected.

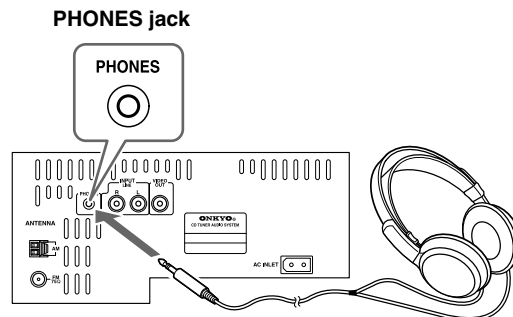

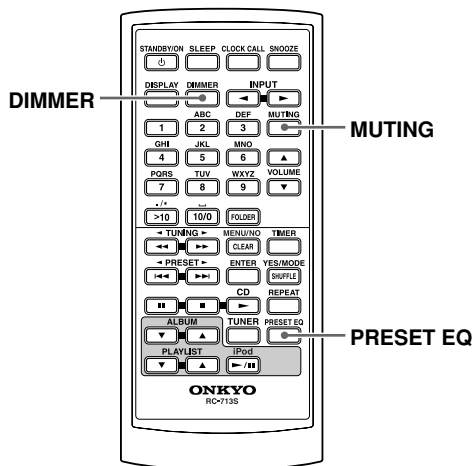

Changing the Display Brightness

You can adjust the brightness of the CBX-300's display. Press the remote controller's [DIMMER] button repeatedly to select the following options:

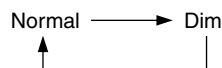

Muting the CBX-300

To mute the CBX-300, press the remote controller's [MUTING] button. "Muting" appears on the display for a few seconds. The MUTING indicator flashes continuously while the CBX-300 is muted.



MUTING indicator only flashes continuously

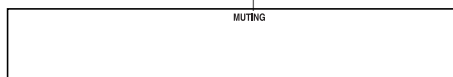

To unmute the CBX-300, press the [MUTING] button again.

Tips:

While the CBX-300 is muted:

- Press the VOLUME [▼/▲] buttons on the CBX-300 or pressing the VOLUME [▲]/[▼] buttons on the remote controller will unmute the CBX-300.
- If you turn the CBX-300 off, the next time you turn it on, the CBX-300 will be unmuted.

Preset EQ

With the CBX-300's three preset equalizer settings, you can change the tone of the sound.



To select a preset equalizer setting, press the remote controller's [PRESET EQ] button repeatedly. The preset equalizer settings are selected in the following order.

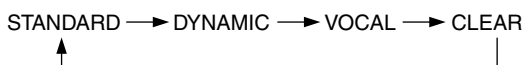

Playing CDs

Using the Top Panel Buttons

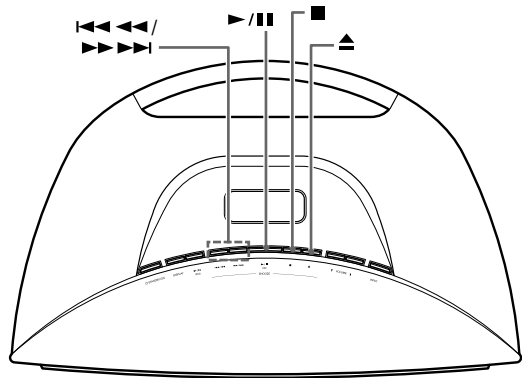
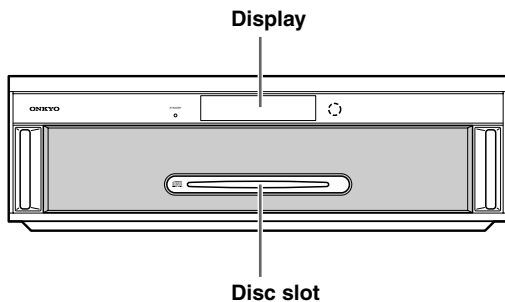

- 1** Insert the CD into the disc slot with the label-side facing up.

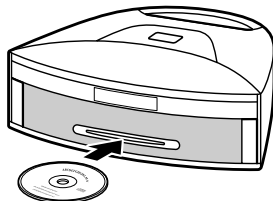

8 cm discs can be inserted without an adapter.

- 2** To start playback, press the CD Play/Pause [▶/||] button.

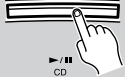

To stop playback:

Press the Stop [■] button.

Playback stops automatically when the last track has been played.

To pause playback:

Press the CD Play/Pause [▶/||] button. The Pause [||] indicator appears. To resume playback, press the CD Play/Pause [▶/||] button again.

To remove the CD:

Press the Eject [▲] button.

Tips:

- If you insert a CD while the CBX-300 is on Standby, it will turn on automatically.
- If you press the Eject [▲] button while the CBX-300 is on Standby, it will turn on automatically and the CD will be ejected.

• Audio CD Display

"DISC TOTAL" lights up while the disc information is being displayed.

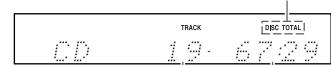

Total number of tracks

Total playing time

• MP3/WMA CD Display

Disc name



Total number of folders

Total number of files

Selecting Tracks

To return to the beginning of the track currently playing, press the Previous [◀◀/◀] button.

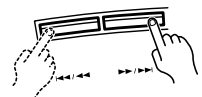

Press the Previous [◀◀/◀] button repeatedly to select earlier tracks.

While playback is stopped, pressing the Previous [◀◀/◀] button will select the previous track.

Press the Next [▶▶/▶] button repeatedly to select subsequent tracks.

Fast Forward and Rewind

To fast forward or rewind during playback or while playback is paused, press and hold down the Next [▶▶/▶] or Previous [◀◀/◀] button, respectively.

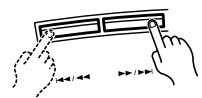

Press and hold

Using the Remote Controller

Use the number buttons as shown in the examples below to select tracks.

To select:	Press:
Track #8	[8]
Track #10	[10/0]
Track #34	[>10] [3] [4]

[>10] Used to enter numbers over 10.

For MP3/WMA CDs, you can select files in the current folder with these buttons.

Press to select tracks

- Press the Previous [◀◀] button to locate the beginning of the currently playing or paused track. Press it repeatedly to select earlier tracks.
- Press the Next [▶▶] button repeatedly to select subsequent tracks.

For MP3/WMA CDs, you can select files in other folders (see pages 24 and 25).

Press to pause playback

To resume playback, press the Pause [⏏] or Play [▶] button.

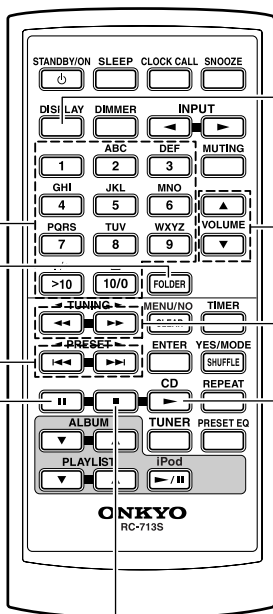

Press to display more CD information

Press to adjust the volume

Press the VOLUME Up [▲] button to turn up the volume. Press the VOLUME Down [▼] button to turn it down.

Press to fast forward or rewind

During playback or while playback is paused, press and hold the Fast Forward [▶▶] button to fast forward, or the Rewind [◀◀] button to rewind.

Press to start playback

Pressing this button while the CBX-300 is on Standby will turn on the CBX-300 and start playback.

Press to stop playback

Displaying CD Information

During playback or while playback is paused, press the remote controller's [DISPLAY] button repeatedly to display the following CD information.

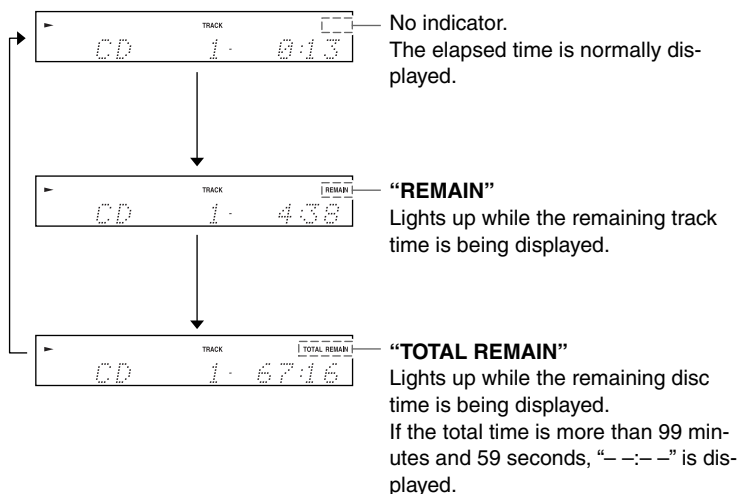

Note:

- See page 26 for details on displaying MP3/WMA information.

Selecting MP3/WMA Files

On an MP3/WMA CD, files may be organized hierarchically, with folders containing files and subfolders, as shown below. On the CBX-300, there are two modes for selecting MP3/WMA files: *Navigation mode* and *All Folder mode*. In Navigation mode, you can select MP3/WMA files by navigating through the folder hierarchy, moving in and out of folders and subfolders. In All Folder mode, all folders appear at the same level, making it easy to select folders regardless of the hierarchy.

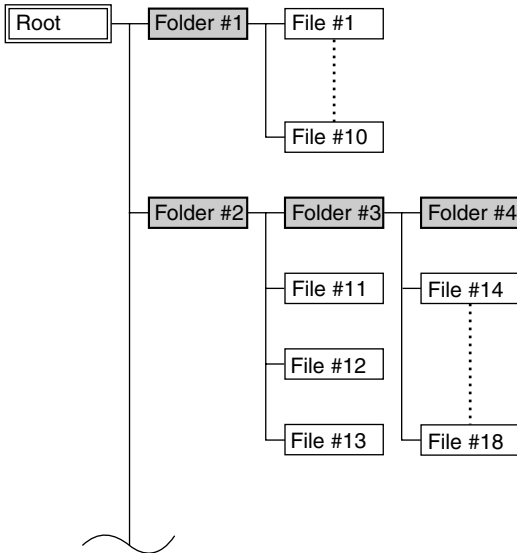

If you don't select a specific MP3/WMA file or folder for playback, all of the MP3/WMA files on the CD will be played in numerical order starting with file #1.

Selecting MP3/WMA Files in Navigation Mode

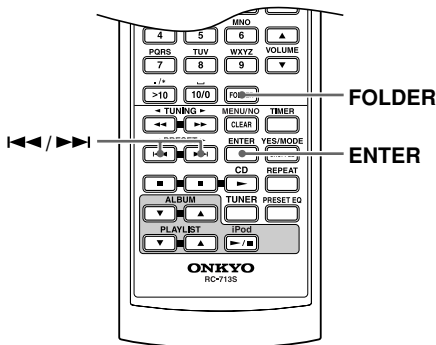

In Navigation mode, you can select MP3/WMA files by navigating through the folder hierarchy. This mode can only be used while playback is stopped.

If random playback or 1-folder playback is currently selected, press the [YES/MODE] button to cancel it before proceeding.

1 While playback is stopped, press the [FOLDER] button.



The CBX-300 enters Navigation mode and "Root" appears on the display.



2 Press [ENTER].



The name of the first folder one level down from root appears on the display.



If the disc contains no folders, the name of the first MP3/WMA file is displayed.

3 Use the Previous and Next [◀] / [▶] buttons to select other folders and files at the same level.



Folders that don't contain MP3/WMA files or subfolders can't be selected.

4 To access files or subfolders inside another folder, select the folder, and then press [ENTER].



Use the Previous and Next [◀] / [▶] buttons to select the files and subfolders within that folder.

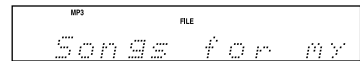

To move up a level, press the [MENU/NO] button.

5 To start playback, press the [ENTER] or Play [▶] button.



Playback will start with the specified file or folder and continue until all of the MP3/WMA files on the disc have been played.

Selecting MP3/WMA Files in All Folder Mode

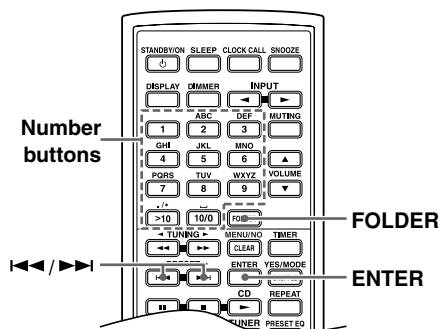

In All Folder mode, you don't have to navigate the folder hierarchy because all folders that contain MP3/WMA files appear at the same level.

If random playback is currently selected, press the [YES/MODE] button to cancel it before proceeding.

1



While playback is stopped, press the [FOLDER] button for 2 seconds.

The CBX-300 enters All Folder mode and the name of the first folder appears on the display.

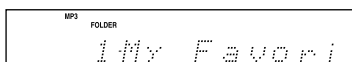

2



Use the Previous and Next [◀] / [▶] buttons to select the other folders.

You can select any folder that contains MP3/WMA files.

To play the first file in the selected folder, go to Step 4.

3



To access the files inside the folder, press the [FOLDER] button.

The name of the first MP3/WMA file inside the folder is displayed.

Use the Previous and Next [◀] / [▶] buttons to select the MP3/WMA files within the folder.

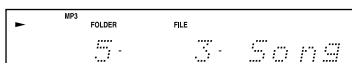

To select another folder, press the [FOLDER] button again, and then use the Previous and Next [◀] / [▶] buttons to select it.

4



To start playback, press the [ENTER] or Play [▶] button.

Playback will start with the specified file or folder and continue until all of the MP3/WMA files on the disc have been played.

To select an MP3/WMA file in another folder during playback, press the [FOLDER] button, select the folder by using the Previous and Next [◀] / [▶] buttons, and then press [ENTER]. Now use the Previous and Next [◀] / [▶] buttons to select the MP3/WMA files within that folder.

■ Pausing Playback

To pause playback, press the Pause [⏏] button. To resume playback, press it again.

■ Cancelling Navigation or All Folder Mode

To cancel Navigation mode or All Folder mode while selecting MP3/WMA files, press the Stop [■] button.

■ Selecting Folders and Files by Number

Files and folders can be selected during playback or while playback is stopped.

- 1 Press the [FOLDER] button for 2 seconds to enter All Folder mode.
- 2 Use the number buttons as shown in the examples below to enter the folder number.

To select: Press:

Folder #8 [8]

Folder #10 [10/0]

Folder #34 [>10] [3] [4]

[>10] Used to enter numbers over 10.

If playback is stopped, playback starts with the first MP3/WMA file in the specified folder. If playback is already in progress, press [ENTER] to play the first MP3/WMA file in the specified folder.

- 3 Use the number buttons to enter the file number.

To select: Press:

File #8 [8]

File #10 [10/0]

File #34 [>10] [3] [4]

[>10] Used to enter numbers over 10.



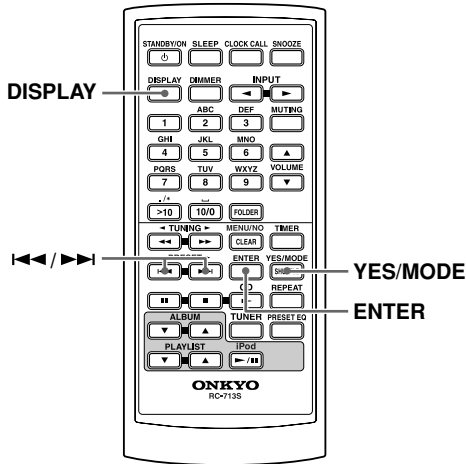

Playback of the specified file starts.

If a folder contains 99 or less MP3/WMA files, you'll need to enter two digits when you press the [>10] button. If a folder contains 100 or more files, you'll need to enter three digits when you press the [>10] button. In this case, single- and double-digit numbers will need to be preceded by zeros.

Playing the MP3/WMA Files in Only One Folder



Normally, all of the MP3/WMA files in all of the folders on the disc are played. With 1-folder playback, only the MP3/WMA files in the specified folder are played.

<p>1</p> <p>YES/MODE</p> 	<p>Press the [YES/MODE] button repeatedly until the 1FOLDER indicator appears.</p> <div style="text-align: center;"> <p>1FOLDER indicator</p>  </div>
<p>2</p> <p>PRESET</p> 	<p>Use the Previous and Next [PRESET] buttons to select the folder.</p> <p>You can select any folder that contains MP3/WMA files.</p>
<p>3</p> <p>ENTER</p> 	<p>To start playback, press the [ENTER] or Play button.</p> <p>Playback will start with the first MP3/WMA file in the specified folder and continue until all of the MP3/WMA files in that folder have been played.</p>

Displaying MP3/WMA Information

You can display various information about the MP3/WMA file currently playing, such as title, artist, and album.

DISPLAY



During playback, press the [DISPLAY] button repeatedly to display the following MP3/WMA information.

Elapsed time: The length of time that the current MP3/WMA file has been playing (default display). If the elapsed time is more than 99 minutes and 59 seconds, “--:--” is displayed.

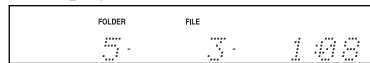

File name: Name of the current MP3/WMA file.



Folder name: Name of the current folder.



Title: Title of the current song (if tag present).



Artist: Name of the artist (if tag present).



Album: Title of the album (if tag present).



Sampling rate and bit rate: Sampling rate and bit rate of the current MP3/WMA file.

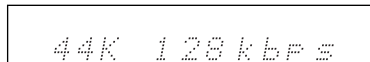

Notes:

- You can also use the CBX-300's [DISPLAY] button to display this information.
- To display the disc name, press the [DISPLAY] button while playback is stopped.
- If a file or folder name contains a character that cannot be displayed, it will be displayed as “File_n” or “Folder_n,” “n” being the file or folder number.

Memory Playback

With memory playback, you can create a playlist of up to 25 tracks.

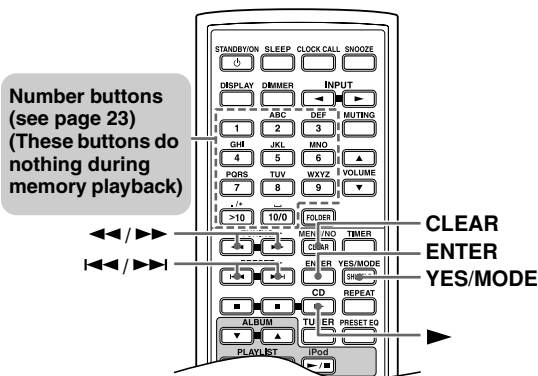

Memory playback can be set only when the input source is set to CD and playback is stopped.

1



Press the [YES/MODE] button repeatedly until the MEMORY indicator

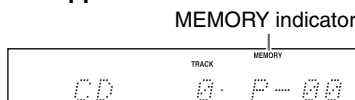

2

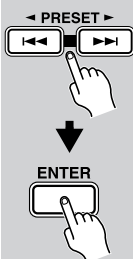

Use the Previous and Next [PRESET] buttons to select the first track you want to add to the playlist, and then press [ENTER].

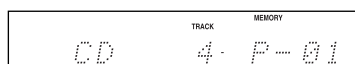

Track to be added to the playlist

Total time of playlist

Repeat this step to add additional tracks to the playlist.

You can also use the number buttons on the remote controller to select tracks.

To select MP3/WMA files for memory playback:

In Navigation mode, use steps 1–4 on page 24. In All Folder mode, use steps 1–4 on page 25.

To remove tracks from the playlist:
Press the [CLEAR] button. Each press removes the last track from the playlist.

Notes:

- If the total playing time is more than 99 minutes and 59 seconds, “--:--” is displayed.
- You can add up to 25 tracks to the playlist. If you try to add more, the message “Memory Full” appears.

3



To start memory playback, press the Play [▶] button.

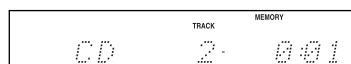

Track currently playing

On the CBX-300, press the Play/Pause [▶/||] button to start memory playback.

■ Selecting Other Tracks During Memory Playback

To select other playlist tracks during memory playback, use the Previous and Next [PRESET] buttons.

■ Checking What's on the Playlist

To check what tracks are on the playlist, with playback stopped, use the Rewind and Fast Forward [PRESET] buttons to scroll through the playlist.

■ Removing Tracks from the Playlist

While memory playback is stopped, press the [CLEAR] button. Each press removes the last track from the playlist.

The playlist will be deleted when you cancel memory playback, select random playback, turn off the CBX-300, or remove the CD.

Random Playback

With random playback, all of the tracks on the disc are played in random order.

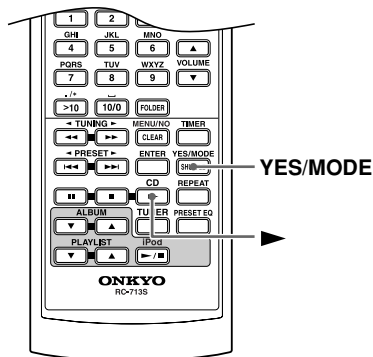

Random playback can be set only when the input source is set to CD and playback is stopped.

<p>1</p> <p>YES/MODE</p>	<p>Press the [YES/MODE] button repeatedly until the RANDOM indicator appears.</p> <p>RANDOM indicator</p>
<p>2</p> <p>CD</p>	<p>To start random playback, press the Play [▶] button.</p> <p>Track currently playing</p>

■ Cancelling Random Playback

To cancel random playback, stop playback, and then press the [YES/MODE] button repeatedly until the RANDOM indicator disappears.

Random playback is automatically cancelled when the CD is removed or the CBX-300 is set to Standby.

Repeat Playback

With repeat playback, you can play an entire CD repeatedly, play one track repeatedly, or combine it with memory playback to play the playlist repeatedly, or random playback to play all of the tracks on the disc in random order repeatedly. For an MP3/WMA CD, you can combine repeat playback with 1-folder playback to play all of the tracks in a specified folder repeatedly.

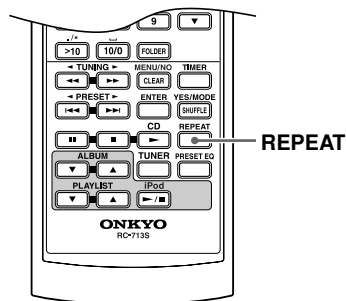

<p>REPEAT</p>	<p>Press the [REPEAT] button repeatedly until the REPEAT or REPEAT 1 indicator appears.</p> <p>REPEAT or REPEAT 1 indicator</p>
---------------	--

Repeat-1 playback can't be combined with memory playback, random playback, or 1-folder playback.

■ Cancelling Repeat Playback

To cancel repeat playback, press the [REPEAT] button repeatedly until both the REPEAT and REPEAT 1 indicators disappear.

Repeat playback is automatically cancelled when the CD is removed or the CBX-300 is set to Standby.

Setting MP3/WMA Preferences

With the MP3/WMA preferences, you can change the way MP3/WMA file information is displayed and the way MP3/WMA CDs are played.

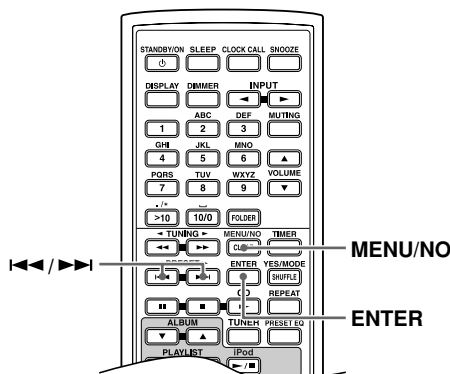



The MP3/WMA preferences can be set only when playback is stopped.

- 1**

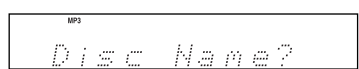

Press the [MENU/NO] button repeatedly until “Disc Name?” appears.



- 2**



Use the Previous and Next [PRESET] buttons to select the preference you want to change. The preferences are explained in the next column.
- 3**



Press [ENTER].
- 4**



Use the Previous and Next [PRESET] buttons to select the preference's options.
- 5**



Press [ENTER]. When the preference has been set, “Complete” appears on the display.

To cancel the procedure at any point, press the [MENU/NO] button.

Preferences

Below, the name of each preference is followed by its options in parentheses, with the default option in bold.

Disc Name? (Display/Not Display)

This preference determines whether or not the disc name is displayed when an MP3/WMA disc is loaded.

File Name? (Scroll/Not Scroll)

This preference determines whether or not the file name scrolls across the display when an MP3/WMA file is selected.

In Navigation mode (see page 24), the file name scrolls across the display regardless of this setting.

Folder Name? (Scroll/Not Scroll)

This preference determines whether or not the folder name scrolls across the display when an MP3/WMA folder is selected (in All Folder mode).

In Navigation mode (see page 24), the folder name scrolls across the display regardless of this setting.

CD Extra? (Audio/MP3, WMA)

This preference applies to CD Extra discs and determines whether music in the audio session or MP3/WMA files in the data session are played.

Hide Number? (Disable/Enable)

This preference determines whether or not the numbers at the beginning of file and folder names are displayed.

When you create an MP3/WMA CD on a personal computer, you cannot normally determine the playback order of the files. However, if you number the MP3/WMA files in order, starting with 01, 02, 03, and so on, they will play in that order. If you don't want these numbers to appear on the display, choose Enable.

The following table shows a few examples of numbered file and folder names and how they will appear with the Disable and Enable options.

File/folder name	Hide Number preference	
	Disable	Enable
01 Pops	01 Pops	Pops
10-Rock	10-Rock	Rock
16_Jazz	16_Jazz	Jazz
21st Century	21st Century	21st Century
05-07-20 Album	05-07-20 Album	Album

Folder Key? (Navigation/All Folder)

This preference determines how the [FOLDER] button works. When the All Folder option is selected, pressing the [FOLDER] button once selects All Folder mode and pressing and holding it for 2 seconds selects Navigation mode. When the Navigation option is selected, pressing the [FOLDER] button once selects Navigation mode and pressing and holding it for 2 seconds selects All Folder mode.

Playing Your iPod

Using the Top Panel Buttons

The 3rd Generation iPod is not supported.

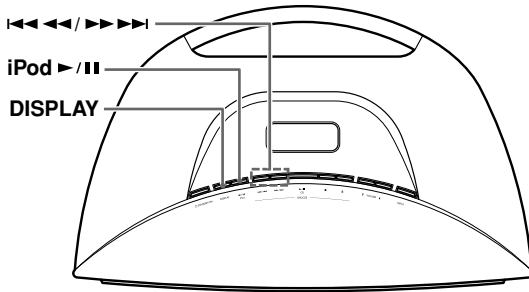

1

Insert your iPod into the CBX-300's iPod dock.

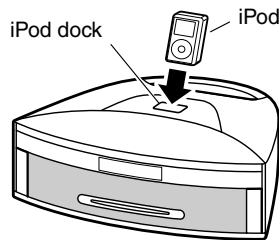

Make sure your iPod is properly seated in the CBX-300's iPod dock. The iPod will enter Pause mode.

Notes:

- Remove the CBX-300's protective iPod dock cover, and be sure to install the appropriate dock adapter before inserting your iPod (see page 15).
- To prevent damage to the dock connector, do not twist or force your iPod into the dock, and be careful not to wiggle your iPod while inserting it.
- Do not use with any iPod accessories, such as FM transmitters and microphones, as they may cause a malfunction.
- If you use a case with your iPod, always remove it before you insert it. Otherwise, it may not connect properly and a malfunction may occur.

2

Press the iPod Play/Pause [▶/||] button.

Playback starts.

Tip:

- If you press the iPod Play/Pause [▶/||] button while the CBX-300 is on Standby, it will turn on automatically and the iPod will start playing.



Notes:

- Before using your iPod with the CBX-300, be sure to update your iPod with the latest software, available from the Apple Web site.
- If you leave your iPod paused when using it on its own, eventually it will go into hibernation. If you insert it into the CBX-300 dock in this state, you'll need to wait a few moments before your iPod is ready for use.
- Always remove your iPod from the CBX-300 before moving the CBX-300.

Selecting Tracks

To return to the beginning of the track that's currently playing or paused, press the Previous [◀◀/◀] button.

Press the Previous [◀◀/◀] button repeatedly to select earlier tracks.

Press the Next [▶/▶▶] button repeatedly to select subsequent tracks.

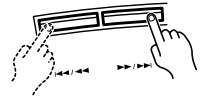

Fast Forward and Rewind

To fast forward or rewind during playback or while playback is paused, press and hold down the Next [▶▶/▶▶▶] or Previous [◀◀/◀] button, respectively.

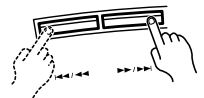

Press and hold

Pausing Playback

To pause playback, press the iPod Play/Pause [▶/||] button.

The Pause ||| indicator appears on the iPod. Press the iPod Play/Pause [▶/||] button again to resume playback.



iPod Backlight

To turn on your iPod's backlight, press the [DISPLAY] button. The backlight will remain on for 30 seconds.

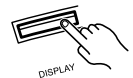

Using the Remote Controller

Fast forward and rewind
Press and hold down to fast forward or rewind during playback or when playback is paused.

Select songs

- Press the Previous [◀◀] button to locate the beginning of the currently playing or paused track. Press it repeatedly to select earlier tracks.
- Press the Next [▶▶] button repeatedly to select subsequent tracks.
- When a menu is displayed, these buttons select menu items.

Cancel the CBX-300's Menu mode

Select albums
During playback, press the Up [▲] button to select the next album; press the Down [▼] button to select the previous album.

Select playlists
During playback, press the Up [▲] button to select the next playlist; press the Down [▼] button to select the previous playlist.

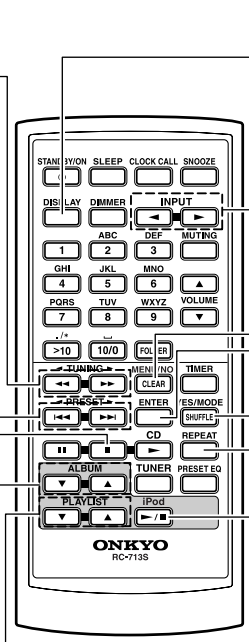

Turn on the iPod's backlight
The backlight stays on for 30 seconds.

Select the iPod as the source

View the menu

Select menu items

Set the Shuffle function to Songs, Albums, or Off
Use the iPod's Settings menu to confirm which mode is selected.

Set the Repeat function to One, All, or Off.

Start or pause playback
Pressing this button while the CBX-300 is on Standby will turn on the CBX-300 and start playback.

Note:

- Depending on your iPod model, or the type of content being played, some functions may not work as expected.

Navigating the iPod Menus with the Remote Controller

1 Press the MENU/NO/CLEAR button to view the menu.
Press it again to go back to a previous menu.
A dot appears on the right-hand side of the CBX-300's display indicating that a menu is being displayed on the iPod. This Menu mode.

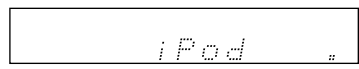

2 Use the Next [▶▶] and Previous [◀◀] buttons to select an item on the menu, and then press [ENTER].

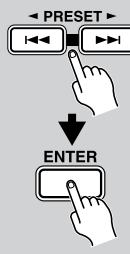

Notes:

- Menu items can only be selected while the dot is shown on the right-hand side of the CBX-300's display (Menu mode). During this time, the Next [▶▶] and Previous [◀◀] buttons cannot be used to select tracks.
- If the iPod returns to its "Now Playing" screen but the dot is still displayed, wait until the dot disappears, or press the CD Stop [■] button to cancel the CBX-300's Menu mode before you use the Next [▶▶] and Previous [◀◀] buttons to select tracks.
- When navigating the iPod's menus with the CBX-300's remote controller, do not operate any of the buttons on your iPod, as those operations will not be recognized by the CBX-300 and will disrupt the CBX-300's control of the iPod.

Operating Note:
The volume level is adjusted by using the VOLUME [▼/▲] buttons on the CBX-300 or its remote controller. Adjusting the volume on your iPod has no effect. In case you inadvertently move your iPod's volume control, make sure the volume level is not set too high before you reconnect your headphones.

Listening to the Radio

Tuning into Radio Stations

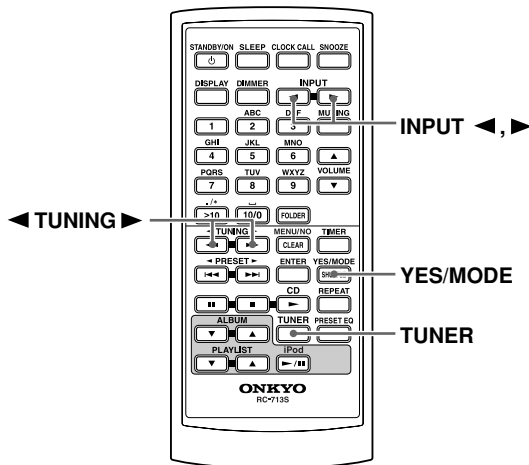

When tuned to a station, the Tuned $\blacktriangleright \bullet \blacktriangleleft$ indicator appears. When receiving a stereo FM signal, the FM ST indicator appears as well.

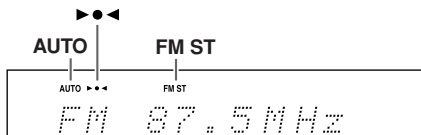

The [YES/MODE] button is used to select Auto mode or Mono mode. In Auto mode, the output will be stereo or mono depending on the station being received. In Mono mode, the output will be mono regardless of the station.

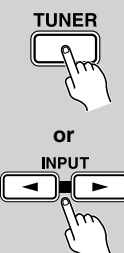
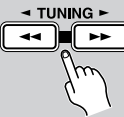
- 1** Press the [TUNER] button repeatedly to select FM or AM.
You can also use the INPUT [\blacktriangleleft]/[\blacktriangleright] buttons to select FM or AM.

- 2** Use the TUNING [\blacktriangleleft]/[\blacktriangleright] buttons to tune into a station.
Each time you press a TUNING button, the frequency changes 0.2 MHz for FM and 10 kHz for AM. On European models, it's 0.05 MHz steps for FM and 9 kHz steps for AM.
If you press and hold a TUNING button, the frequency will change continuously. Once you release the button, tuning will stop automatically when a frequency on which a radio station is broadcasting is found.

Tuning into weak stereo FM stations

If the signal from a stereo FM station is weak, it may be impossible to get good reception. In this case, press the [YES/MODE] button to switch to Mono mode and listen to the station in mono.

Adjusting the Antennas

■ Adjusting and Installing the FM Antenna

Choose a location for the FM antenna while listening to an FM station.

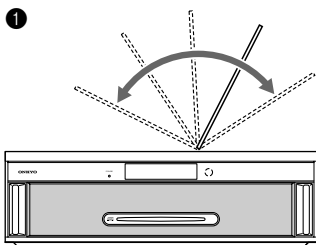

Change the direction of the antenna to achieve the best possible reception.

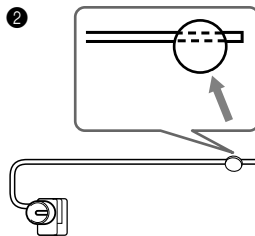

Affix the antenna with a thumbtack. (Do not push the thumbtack *through* the antenna.)

Caution: Be careful not to prick your finger!

■ Adjusting the AM Antenna

Adjust the location and position of the AM antenna while listening to an AM station to achieve the best possible reception.

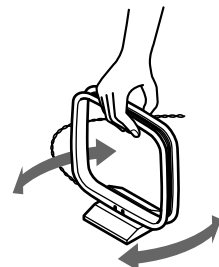

Presetting FM Stations Automatically (Auto Preset)

With the Auto Preset function, you can automatically preset all of the FM radio stations available in your area in one go. Presets make it easy to select your favorite stations and eliminate the need to tune the radio manually each time you want to change stations. The Auto Preset function does not preset AM radio stations (see page 34).

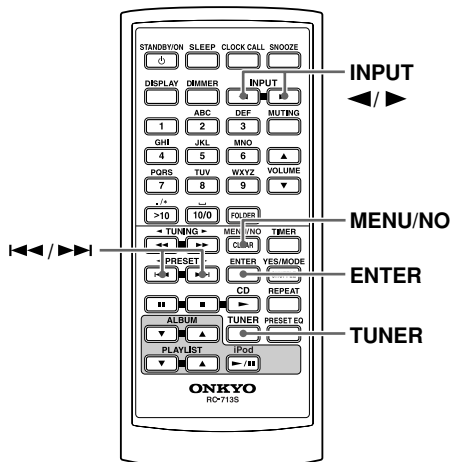

Auto Preset Caution!

Any existing presets will be deleted when the Auto Preset function is run.

1 Press the [TUNER] or INPUT [◀]/[▶] buttons repeatedly until “FM” appears.

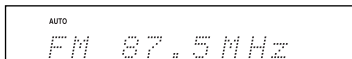
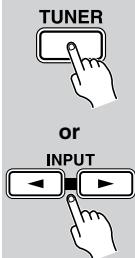

Make sure the FM antenna is positioned to achieve the best possible reception.

2 Press the [MENU/NO] button, and then use the Previous and Next [◀◀]/[▶▶] buttons to select AutoPreset?.

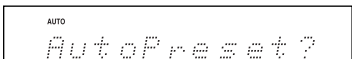
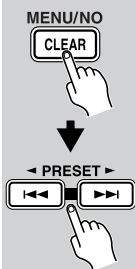

3 Press [ENTER]. The confirmation message “AutoPreset??” appears.

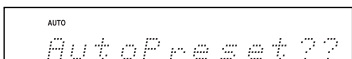

To cancel the Auto Preset function at this point, press the [MENU/NO] button.

4 To start the Auto Preset function, press [ENTER].



Up to 20 stations can be preset and presets are stored in frequency order.

Note:

- Depending on your location, a preset may be stored with no station, and you'll hear only noise when you select it. In this case, delete the preset (see page 39).

After Storing Presets You Can:

- Select them (see page 35)
- Name them for easy identification (see page 37)
- Copy them (see page 38)
- Erase them (see page 39)

Presetting FM/AM Stations Manually

With the Preset Write function, you can manually preset individual FM and AM radio stations. Presets make it easy to select your favorite stations and eliminate the need to tune the radio manually each time you want to change stations. FM stations can also be preset automatically (see page 33).

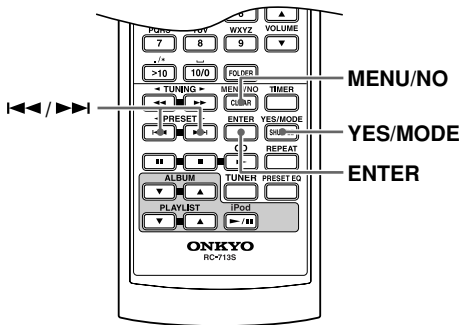

About Presets

- You can store up to 30 stations as presets and this can be any combination of FM and AM stations. For example, 27 FM and 3 AM or 22 FM and 8 AM.
- Although FM and AM presets share the same numbers, they're selected independently. For example, preset #1 will store an FM station when the FM band is selected, and an AM station when the AM band is selected.
- Stations can be stored to presets in any order. For example, you could store preset #5 first, #1 second, and so on.

1	<p>Tune into the station that you want to store as a preset (see page 32).</p>
2	<p>Press the [MENU/NO] button, and then use the Previous and Next [◀▶]/[▶▶] buttons to select Preset Write?.</p> <div style="border: 1px solid black; padding: 5px; text-align: center; font-family: monospace;"> AUTO *** FM ST PresetWrite? </div>
3	<p>Press [ENTER].</p> <div style="border: 1px solid black; padding: 5px; text-align: center; font-family: monospace;"> AUTO *** FM ST FM 88.3MHz =1 </div> <p>The preset number flashes. To cancel the Preset Write function at this point, press the [MENU/NO] button.</p>
4	<p>Use the Previous and Next [◀▶]/[▶▶] buttons to select a preset.</p> <div style="border: 1px solid black; padding: 5px; text-align: center; font-family: monospace;"> AUTO *** FM ST FM 88.3MHz =4 </div>
5	<p>To store the station, press [ENTER].</p> <p>If no station has yet been stored to the selected preset, "Complete" appears and the station is stored.</p> <div style="border: 1px solid black; padding: 5px; text-align: center; font-family: monospace;"> AUTO *** FM ST Complete </div>

If a station has already been stored in the selected preset, the message "Overwrite?" appears.

AUTO *** FM ST
 Overwrite? 4

To overwrite the previously stored station, press the [ENTER] or [YES/MODE] button.

To not overwrite the previously stored station, press the [MENU/NO] button.

If the message "Memory Full" appears, all 30 presets have been stored and you'll need to erase some presets before you can store any more stations (see page 39).

AUTO *** FM ST
 Memory Full

6 Repeat steps 1 to 5 to preset more radio stations.

Note: (European models only)

- If the current FM station supports RDS and PS (Program Service Name), the station's name will be displayed instead of the frequency. (See page 36 for more on RDS.)

After Storing Presets You Can:

- Select them (see page 35)
- Name them for easy identification (see page 37)
- Copy them (see page 38)
- Erase them (see page 39)

Selecting Preset Stations

You must store some presets before you can select them (see pages 33 and 34).

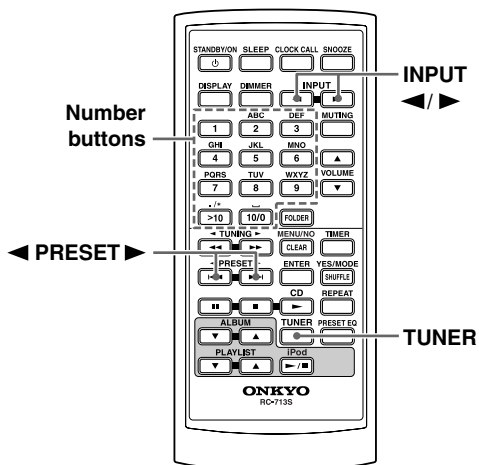

You can also use the number buttons as shown in the examples below to select presets.

To select:	Press:
Preset #8	[8]
Preset #10	[10/0]
Preset #22	[>10] [2] [2]

[>10] Used to enter numbers over 10.

■ Selecting Presets on the CBX-300 Top Panel

- 1 Use the [INPUT] button to select FM or AM.
- 2 Use the Previous and Next [◀]/[▶] buttons to select a preset.

Tip:

- If you press the remote controller's [TUNER] button while the CBX-300 is on Standby, it will turn on automatically and the station that you listened to last time will be heard.

1

TUNER



or

INPUT

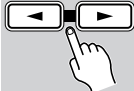

Use the [TUNER] or INPUT [◀]/[▶] buttons to select FM or AM.

The preset you selected the last time you listened to the radio will be selected.



2



or

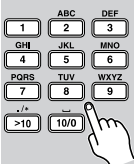

Use the PRESET [◀]/[▶] buttons to select a preset.

Press the PRESET [◀] button to select the previous preset. Press the PRESET [▶] button to select the next preset.



Displaying Radio Information

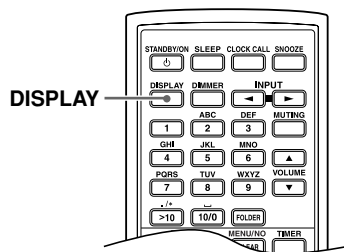

Press the remote controller's [DISPLAY] button repeatedly to display more radio information. You can also use the [DISPLAY] button on the CBX-300's top panel to display this information.

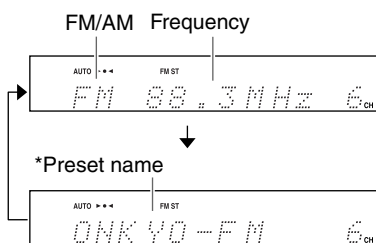

* If the selected preset has no name, "No Name" appears briefly and then the frequency is displayed. See "Naming Presets" on page 37.

Receiving RDS (European models only)



Press the [DISPLAY] button repeatedly to display the following RDS information.

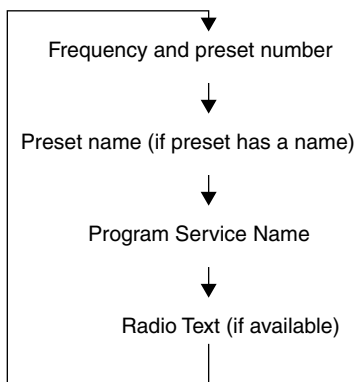

RDS is only available on European models and only in areas where RDS broadcasts are available.

What is RDS?

RDS stands for *Radio Data System* and is a method of transmitting data in FM radio signals. It was developed within the European Broadcasting Union (EBU) and many European FM radio stations use it these days. The CBX-300 supports and displays Program Service Name (PS) and Radio Text (RT) RDS data.

The RDS indicator appears on the display when the CBX-300 is tuned to an FM station that supports RDS.

Notes:

- If the signal from an RDS station is weak, RDS data may be displayed intermittently or not at all.
- The message "Waiting" may appear while the RT data is being received.

Naming Presets

You can name presets for easy identification. The preset name may contain of up to eight characters.

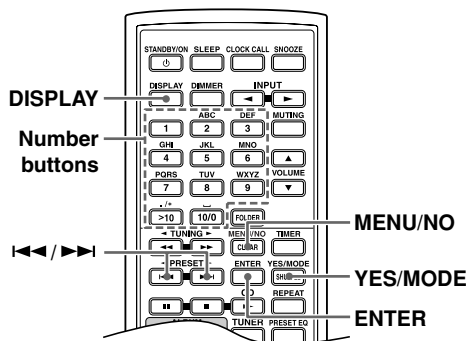

1	Select the preset you want to name (see page 35).
2	<p>Press the [MENU/NO] button, and then use the Previous and Next [◀] / [▶] buttons to select Name In?.</p>
3	<p>Press [ENTER].</p>
4	<p>Press the [DISPLAY] button repeatedly to select one of the following character groups:</p> <ul style="list-style-type: none"> • “A” for uppercase letters. • “a” for lowercase letters. • “1” for numbers. • Symbols can be entered in any group. <p>Character group</p>

5

- **Selecting letters:** Press the number buttons repeatedly to select the available letters. For example, press the [2] button repeatedly to select: A, B, or C.
- **Selecting numbers:** Use the number buttons to select numbers.
- **Selecting symbols:** Press the [>10] button repeatedly to select: _ (space) . / * - , ! ? & ' ()

Note:

- Not all of the symbols can be entered by using the number buttons. Use the Previous and Next [◀] or [▶] buttons to select from the full range of symbols.

When you've selected the character you want, press [ENTER], and then choose the next character.

- **Editing characters:** To change or delete a character you've already entered, use the Rewind and Fast Forward [◀] / [▶] buttons to select it, and then select another character, or press the [CLEAR] button to delete it.
- **Inserting a new character:** To insert a new character, use the Rewind and Fast Forward [◀] / [▶] buttons to select the character immediately after the insertion point. That character flashes. Use the Previous and Next [◀] or [▶] buttons to select “#,” press [ENTER], and then select the new character.

To cancel the Name In function, press the [MENU/NO] button for 2 seconds.

6

When you've finished entering the name, press the [YES/MODE] button.

The preset is named and “Complete” appears on the display.







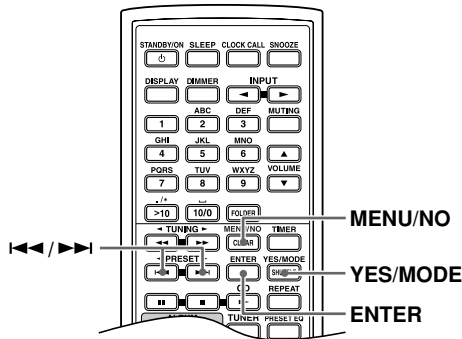

Available Characters

ABCDEFGHIJKLMNOPQRSTUVWXYZ
 abcdefghijklmnopqrstuvwxyz
 0123456789
 _ @ ' < > # \$ % & * = ; : + - / () ?
 ! ' " , . _ (space) # (insert)

Copying Presets

With the Preset Copy function, you can organize your presets in the order you want. When you copy a preset, its name is also copied.



1	<p>Select the preset you want to copy (see page 35).</p> 
2	<p>Press the [MENU/NO] button, and then use the Previous and Next [◀][▶] buttons to select PresetCopy?.</p>   
3	<p>Press [ENTER].</p>   <p>The number of the preset to be copied flashes.</p>
4	<p>Use the Previous and Next [◀][▶] buttons to select the destination preset.</p>   <p>The number of the destination preset flashes.</p>

5

To copy the preset, press [ENTER].

If no station has yet been stored in the destination preset, the station is copied and “Complete” appears.



or

YES/MODE



If a station has already been stored in the destination preset, the message “Overwrite?” appears.

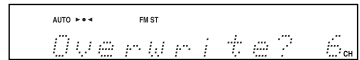

MENU/NO



To overwrite the previously stored station, press the [ENTER] or [YES/MODE] button.

To not overwrite the previously stored station, press the [MENU/NO] button.

Tip:

- If your favorite station is stored in preset #5 and you want to make it preset #1, copy preset #5 to preset #1. To keep the station that’s already stored in preset #1, you may want to copy it to an unused preset first.

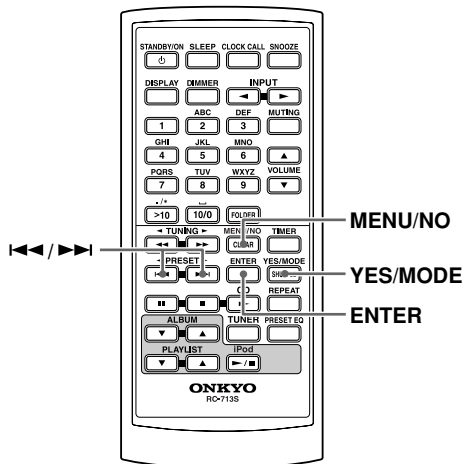

Erasing a Preset's Name

- 1** Select the preset whose name you want to erase (see page 35).
- 2** Press the [MENU/NO] button, and then use the Previous and Next [◀] [▶] buttons to select NameErase?.

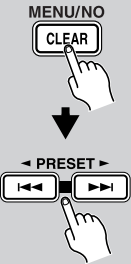

- 3** To erase the preset's name, press the [ENTER] button.

The preset's name is erased and "Complete" appears on the display.



Erasing Presets

- 1** Select the preset you want to erase (see page 35).

- 2** Press the [MENU/NO] button, and then use the Previous and Next [◀] [▶] buttons to select PresetErase?.

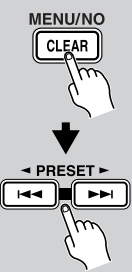
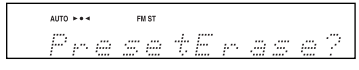

- 3** Press [ENTER].

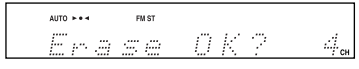
A message requesting confirmation appears.

To cancel the Preset Erase function at this point, press the [MENU/NO] button.
- 4** To erase the preset, press [ENTER].

The preset is erased and "Complete" appears on the display.



Setting the Clock

Setting the Clock

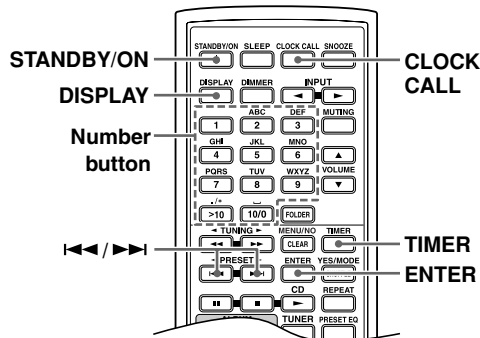

If you have a North American model, use the following procedure to set the clock. If you have a European model, the clock is set by the AccuClock function. The AccuClock function sets the clock automatically the very first time the CBX-300 is plugged into a wall outlet (see page 19).

If for some reason the clock cannot be set automatically, use the following procedure to set it manually. Note that when the clock is set manually, it will not be updated automatically.

1 	<p>Press the [TIMER] button repeatedly until "Clock" appears.</p> <div style="border: 1px solid black; padding: 5px; text-align: center;">Clock</div> <p>If you have a North American model, go to step 4.</p>
2 	<p>Press [ENTER].</p> <div style="border: 1px solid black; padding: 5px; text-align: center;">AccuClock</div>
3 	<p>Use the Previous and Next [◀▶] / [▶▶] buttons to select ManualAdjust.</p> <div style="border: 1px solid black; padding: 5px; text-align: center;">ManualAdjust</div> <p>Tip:</p> <ul style="list-style-type: none"> If the AccuClock function is working, pressing the [YES/MODE] button will set the clock based on the RDS CT information (see page 41, step 6).
4 	<p>Press [ENTER].</p> <div style="border: 1px solid black; padding: 5px; text-align: center;">SUN 12:00 am</div>

5 	<p>Use the Previous and Next [◀▶] / [▶▶] buttons to select the day of the week.</p> <p>You can select: SUN, MON, TUE, WED, THU, FRI, or SAT.</p>
6 	<p>Press [ENTER].</p> <div style="border: 1px solid black; padding: 5px; text-align: center;">THU 12:00 am</div> <p>To change the time format between 12-hour and 24-hour, press the [DISPLAY] button.</p>
7 	<p>Use the remote controller's number buttons to enter the current time.</p> <p>You can also use the Previous and Next [◀▶] / [▶▶] buttons.</p> <p>For the 12-hour format, use the remote controller's [>10] button to select A.M. or P.M.</p> <div style="border: 1px solid black; padding: 5px; text-align: center;">THU 7:03 PM</div>
8 	<p>Press [ENTER].</p> <div style="border: 1px solid black; padding: 5px; text-align: center;">THU 7:03 PM</div> <p>The clock is set and the second dot starts flashing.</p>

Displaying the Day and Time

To display the day and time, press the remote controller's [CLOCK CALL] button. Press the button again or perform another operation to cancel the time display.

If the CBX-300 is on Standby, the day and time will be displayed for 8 seconds.

While the CBX-300 is on, the day and time are displayed continuously.

Using the 12- or 24-hour Format

To change the time format between 12-hour and 24-hour, while the day and time are shown on the display, press the [DISPLAY] button.







Displaying the Time in Standby Mode

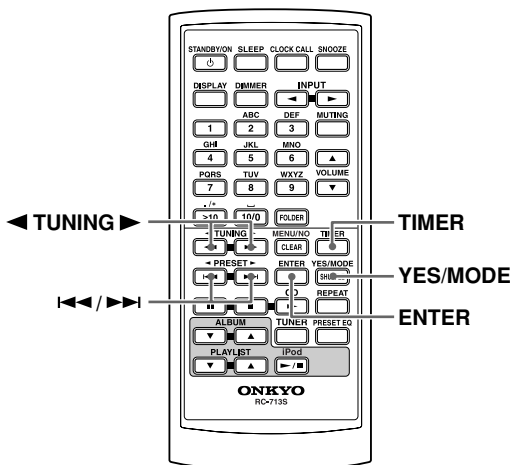

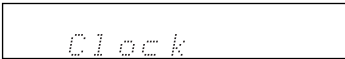

To set the CBX-300 so that the time is displayed continuously while it's on Standby, turn on the CBX-300, and then press and hold its [STANDBY/ON] button for 2 seconds. To turn off this feature, repeat this procedure. Note that having the time displayed in Standby mode will consume more power.

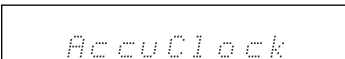
AccuClock with a Specific Station (European models only)

If for some reason the AccuClock function doesn't set the clock correctly, you can specify which FM station the AccuClock function uses. This is especially useful if you live close to a country's border where stations from different time zones can be received. Note that the FM station must support RDS CT (Clock Time) information.

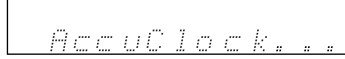
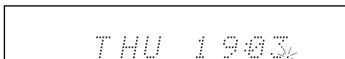

<p>1</p> 	<p>Press the [TIMER] button repeatedly until "Clock" appears.</p> 
<p>2</p> 	<p>Press [ENTER].</p> 
<p>3</p> 	<p>Use the Previous and Next [PRESET] buttons to select AccuClock.</p> 
<p>4</p> 	<p>Press [ENTER].</p>  <p>The frequency of a station that the CBX-300 has previously searched for may appear on the display.</p>

<p>5</p> 	<p>Use the TUNING [◀]/[▶] buttons to specify the frequency of a station that's broadcasting RDS CT information.</p> 
<p>6</p>  <p>or</p> 	<p>Press [ENTER].</p> <p>The specified frequency will be used the next time the AccuClock function runs. If the specified station is not broadcasting RDS, "Not RDS" will be displayed and it will not be possible to set the clock.</p> <p>To run the AccuClock function now, press the [YES/MODE] button.</p> <p>The CBX-300 enters Standby mode, and "AccuClock..." appears dimly on the display while the AccuClock function attempts to set the clock.</p>  <p>If the clock is set successfully, the day and time will be displayed brightly for 2 seconds, as shown.</p> 

Notes:

- Once the AccuClock function is working, it will automatically update the clock daily at 2 A.M., 3 A.M., and 2 P.M., but only when the CBX-300 is on Standby.
- If you've set the AccuClock function, but it's not updating the time automatically, make sure a strong signal is being received from the specified RDS station. Also make sure that the station is actually broadcasting CT information. Try another station, if necessary.

Using the Timers

The CBX-300 has five timers: four programmable timers for automated playback, and a sleep timer for turning the CBX-300 off after a specified period.

The timers can be used to start FM, AM, CD, or iPod playback at a specified time. You could, for example, use a timer to turn on the CBX-300 every morning, just like a radio alarm clock.

About the Timers

The various settings for the four programmable timers are explained here. For details on the sleep timer, see page 47.

Repeat Timers

Each timer can be programmed to work just once (Once), every week (Every), every day (Everyday), or on a range of days (Days Set).

■ Once

The timer will work just once.

■ Every

The timer will work every week on the specified day and time.

• Everyday

The timer will work every day.

• Days Set

The timer will work on the specified range of days. With this setting, you could set up a morning alarm for Monday to Friday.

Timer Example

To wake up to your favorite radio station (preset #1) every morning, you could program a timer as follows: Snooze On→FM→#1→Every→Everyday→On 7:00→Off 7:30

If you want a radio alarm only on weekdays, select Days Set instead of Everyday and specify MON–FRI.

Timer Priority

If two or more timers are set to the same On time, the lowest numbered timer has priority. For example:

Timer 1: 07:00 – 13:00 (This timer has priority.)

Timer 2: 07:00 – 12:30

If two or more timers overlap, the timer with the earliest start time has priority. For example:

Timer 1: 9:00 – 10:00

Timer 2: 8:00 – 10:00 (This timer has priority.)

If the On and Off times of two timers are the same, the timer with the earliest start time has priority and the other timer will fail. For example:

Timer 1: 0:00 – 1:00 (This timer has priority.)

Timer 2: 1:00 – 2:00

Timer Indicators

When a timer has been set, the **TIMER** indicator and the number of the timer appear on the display.

When a timer has been set for snooze, an underscore appears below its number (see page 46).

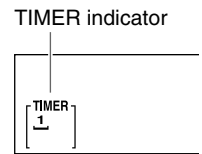

Notes:

- The timers work only if the CBX-300 is on Standby. If it's on when a timer is supposed to start playback, nothing will happen.
- While timed playback is in progress, the timer's Off time cannot be changed.

Programming the Timers

Notes:

- You must set the clock before you can program the timers.
- Before programming a timer to turn on the radio, you must preset the station you want to use. (See pages 33 and 34.)
- If you don't operate any buttons for 60 seconds while programming a timer, the procedure will be cancelled and the previous display will reappear.

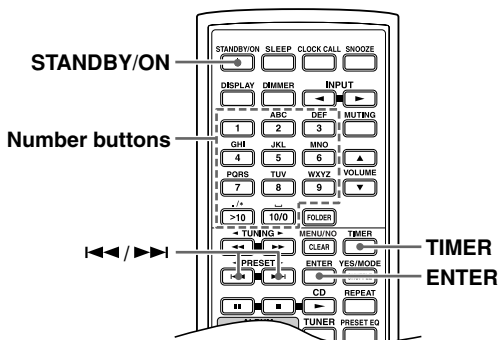

1



Press the [TIMER] button repeatedly to select timer 1, 2, 3, or 4, and then press [ENTER].

Timer 1

If “Clock” appears first, you need to set the clock (see pages 19 and 40).

2



Use the Previous and Next [◀▶] / [▶▶] buttons to select Snooze On or Snooze Off, and then press [ENTER].

Snooze On

3



Use the Previous and Next [◀▶] / [▶▶] buttons to select the source, and then press [ENTER].

FM

You can select the following sources: FM, AM, LINE, CD, or iPod. If you selected LINE, CD, or iPod, proceed to step 5.

4



If you selected FM or AM, use the Previous and Next [◀▶] / [▶▶] buttons to select the radio preset, and then press [ENTER].

FM 88.3 MHz

5



Use the Previous and Next [◀▶] / [▶▶] buttons to select Once or Every, and then press [ENTER]. Select Once for one-off operation. Select Every to perform the same operation every week.

Every

If you selected Every, proceed to step 7.

6



If you selected Once, use the Previous and Next [◀▶] / [▶▶] buttons to select the day, and then press [ENTER]. You can select: SUN, MON, TUE, WED, THU, FRI, or SAT. Proceed to step 9.

7



If you selected Every, use the Previous and Next [**◀**]/[**▶**] buttons to select the day, Everyday, or Days Set, and then press [ENTER].

You can select the following:

MON ⇔ TUE ⇔ WED ⇔ THU ⇔ FRI
 ↓
 SUN ⇔ Days Set ⇔ Everyday ⇔ SAT

If you selected anything other than Days Set, proceed to step 9.

8



If you selected Days Set, use the Previous and Next [**◀**]/[**▶**] buttons to select the first day, and then press [ENTER].

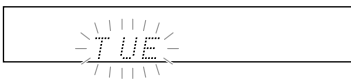

Use the Previous and Next [**◀**]/[**▶**] buttons again to select the last day, and then press [ENTER].



You can select only consecutive days.

9



Use the Previous and Next [**◀**]/[**▶**] buttons to specify the On time, and then press [ENTER].



You can also use the remote controller's number buttons to enter the time. For example, to enter 7:29, press [7], [2], and [9].

To switch between A.M. and P.M. for the 12-hour format, press the [**>10**] button.

Note:

- Once the On time has been changed, the Off time is automatically set to 1 hour later.

10



Use the Previous and Next [**◀**]/[**▶**] buttons to specify the Off time, and then press [ENTER].

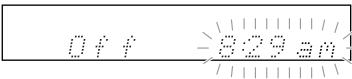

11



Use the Previous and Next [**◀**]/[**▶**] buttons to specify the CBX-300's volume level, and then press [ENTER].

You can select Lst, 1, 2, 3, and so on, Lst being the volume level that was set when the CBX-300 was last turned off.

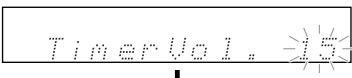

TIMER indicator

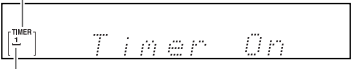

Number of programmed timer

The default setting is 15.

12



Press the [STANDBY/ON] button to set the CBX-300 to Standby.

Notes:

- Be sure to set the CBX-300 to Standby, otherwise the timed operation will not work.
- While a timed operation is in progress, you can cancel it by pressing the [TIMER] or [SLEEP] button.
- Memory, random, and 1-folder playback cannot be used with the timers.

To return to step 1 and start timer programming all over again, press the [MENU/NO] button at any point in this procedure.

Turning Timers On and Off

Once a timer has been programmed, you can turn it on or off as necessary. For example, while you're on holiday, you may want to turn off the timer you use as an early-morning alarm.

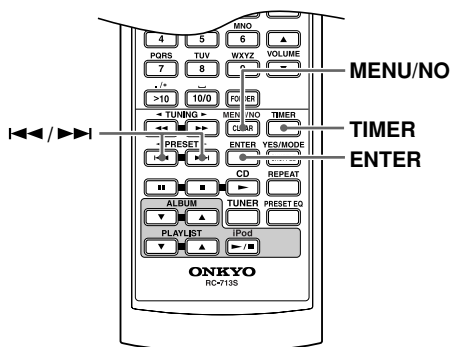

1



Press the [TIMER] button repeatedly to select timer 1, 2, 3, or 4.

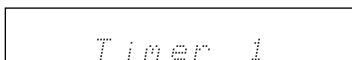

2



Use the Previous and Next [◀▶] / [▶▶] buttons to select Timer On or Timer Off.

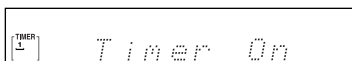

or

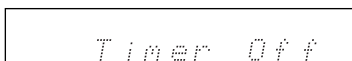

When a timer is turned on, its number appears on the display.

After a few moments, the previous display reappears.

Checking Timer Settings

1



Press the [TIMER] button repeatedly to select timer 1, 2, 3, or 4, and then press [ENTER].

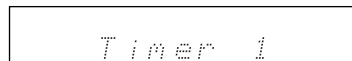

2



Press [ENTER] repeatedly to see all of the timer's settings.



Notes:

- You can change the settings by using the Previous and Next [◀▶] / [▶▶] buttons.
- If you change the settings of a timer that is off, that timer will be turned on.
- To return to the previous display at any point in this procedure, press the [MENU/NO] button.

Using the Snooze Function

Once timed playback has started, pressing a [SNOOZE] button will stop playback for a set number of minutes. Once the snooze time has expired, playback will start again, just like the snooze function you find on a typical alarm clock. The default snooze time is 5 minutes, but can be set from 1 to 30 minutes in 1-minute increments. While the timed playback is within the specified On and Off times, you can use the Snooze function any number of times.

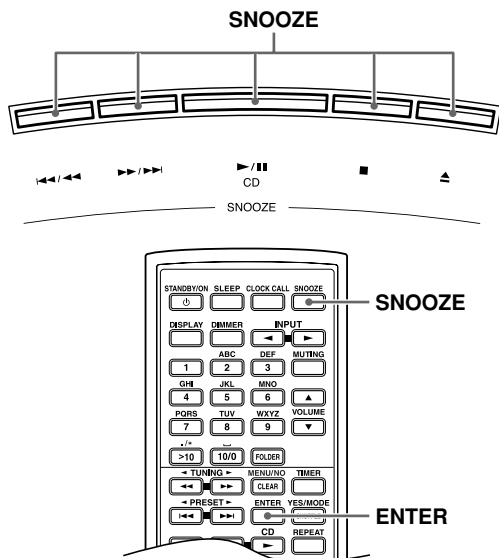

Timer Setting

When setting the timer, select Snooze On (see page 43). When timer programming is complete, an underscore appears below the timer's number, indicating that the Snooze function can be used with that timer.

Snooze in Use

Once timed playback has started, press the remote controller's [SNOOZE] button or a SNOOZE button on the CBX-300's top panel (see above illustration) to snooze. Playback will stop temporarily and the snooze time will be shown on the display. Once the snooze time has expired, playback will start again.

Setting the Snooze Time

You can change the snooze time, but only during timed playback (i.e., while the timer is On).

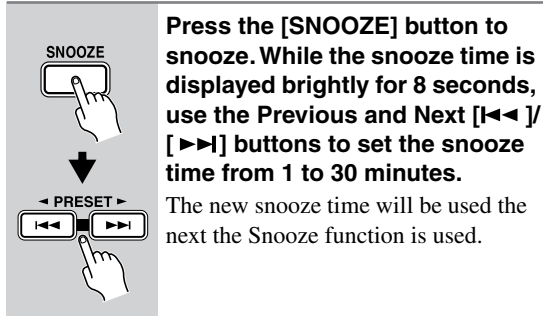

Notes:

- If you press a [SNOOZE] button while the CBX-300 is snoozing, the snooze period will start again.
- To cancel snooze while the CBX-300 is snoozing, press the [STANDBY/ON] button. The timer will be turned off and the CBX-300 will go on Standby.
- When a timer is set with Snooze On, during timed playback, the Previous [◀◀/◀◀], Next [▶▶/▶▶], CD Play/Pause [▶/||], Stop [■], and Eject [▲] buttons on the CBX-300's top panel work as SNOOZE buttons. To use the functions normally performed by these buttons, use the equivalent buttons on the remote controller instead. To eject a CD with the Eject [▲] button, either wait until the timer has turned itself off at the programmed Off time, or cancel the timer by pressing the [TIMER] button.
- Even if the CBX-300 is snoozing, at the Off time programmed for the timer, the CBX-300 will go on Standby and playback will not start again.

Using the Sleep Timer

With the sleep timer, you can set the CBX-300 so that it automatically turns off after a specified period.

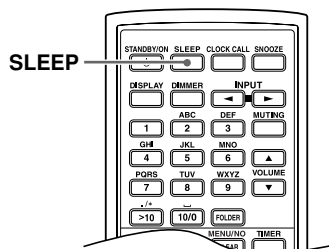

SLEEP



Press the [SLEEP] button repeatedly to select the required sleep time.

With the [SLEEP] button, you can set the sleep time from 90 to 10 minutes in 10 minute steps.

Use the Previous and Next [◀◀] / [▶▶] buttons to set the sleep time in 1 minute steps from 99 to 1.

SLEEP indicator

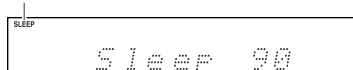

When the sleep timer has been set, the SLEEP indicator appears on the display, as shown. The sleep time appears on the display for about 8 seconds, then the previous display reappears.

Checking the Remaining Sleep Time

To check the remaining sleep time, press the [SLEEP] button.

Note that if you press the [SLEEP] button while the sleep time is being displayed, you'll shorten the sleep time by 10 minutes.

Canceling the Sleep Timer

To cancel the sleep timer, press the [SLEEP] button repeatedly until "Sleep Off" appears.

Setting the Maximum Volume

You can set the maximum volume for the CBX-300.





By default, the maximum volume is set to 44.

If the content being played is very quiet and there's not enough volume with the Maximum Volume setting set to 44, try a higher setting.

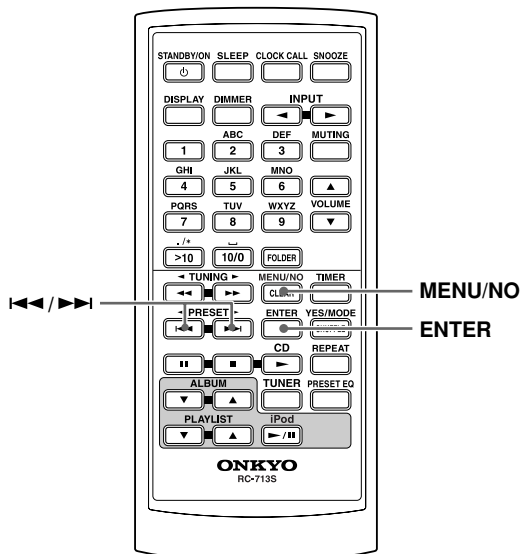
Note:

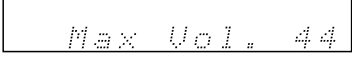
- Increasing the Maximum Volume setting may lead to audio distortion when listening at volume levels close to the Max setting.

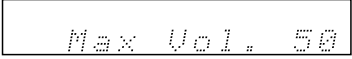

1	Set the CBX-300 to Standby.
2 	Press and hold down the MENU/NO button for 5 seconds until "Max Vol" appears on the display.  The current maximum volume is displayed.
3 	Use the Previous [PRESET] and Next [PRESET] buttons to adjust the maximum volume from 44 to 50. 
4 	Press [ENTER]. The maximum volume level is set and "Complete" appears on the display, after which, the display returns to normal. The value that you set here is in fact the Max value, so you won't actually see that volume value on the display. For example, if you set the maximum volume to 50, the volume values you see on the display will be Min, 1–49, Max.

Troubleshooting

If you have any trouble using the CBX-300, look for a solution in this section.

If you can't resolve the issue yourself, try resetting the CBX-300 before contacting your Onkyo dealer.

To reset the CBX-300 to its factory defaults, unplug the power cord, and while holding down the CBX-300's [STANDBY/ON] button, plug the power cord back into the wall outlet. "RESET" will appear on the display and the CBX-300 will enter Standby mode.

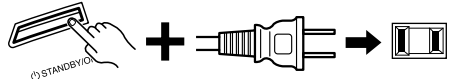

Note that resetting the CBX-300 will delete your radio presets and custom settings.

Power

Can't turn on the CBX-300.

- Make sure that the power cord is properly plugged into the wall outlet (see page 19).
- Make sure that the power cord is properly plugged into the CBX-300's AC INLET (see page 19).
- Unplug the power cord from the wall outlet, wait 5 seconds or more, then plug it in again.

The CBX-300 turns off unexpectedly.

- If the sleep timer has been set and the SLEEP indicator is shown on the display, the CBX-300 will turn off automatically after a specified period (see page 47).
- When timed playback finishes, the CBX-300 automatically switches to Standby mode (see pages 42 to 45).

Audio

There's no sound.

- Make sure the CBX-300's volume is not set too low (see page 20).
- Make sure the correct input source is selected (see page 20).
- Make sure the CBX-300 is not muted (see page 21).
- Check all connections and correct as necessary (see pages 16 to 19).
- While headphones are connected, the internal speakers output no sound (see page 20).

The sound quality is not good.

- Make sure all audio connecting plugs are pushed in all the way (see page 18).
- The sound quality can be affected by strong magnetic fields, such as that from a TV. Try moving any such devices away from the CBX-300.
- If you have any devices that emit high-intensity radio waves near the CBX-300, such as a cellular phone that's being used to make a call, the CBX-300 may output noise.
- The CBX-300's precision drive mechanism may emit a faint hissing sound while reading discs during playback or when searching for tracks. You may be able to hear this noise in extremely quiet environments.

Audio output is intermittent when the CBX-300 is subjected to vibration.

- The CBX-300 is not a portable device. Use it in a location that's not subject to shock or vibration.

Headphone output is intermittent or there's no sound.

- This may be due to dirty contacts. Clean the headphones plug. See your headphones' instruction manual for cleaning information. Also, make sure that the headphones cable is not broken or damaged.

CD Playback

The disc will not play.

- Make sure the disc has been loaded correctly, with the label-side facing up.
- Check to see if the surface of the disc is dirty (see page 14).
- If condensation is suspected, turn on the CBX-300 and leave it for 1 hour before playing any discs.
- Some CD-R/RW discs may not be playable (see page 13).

It takes a long time for playback to start.

- It may take the CBX-300 a while to read CDs that contain many tracks or files.

Playback jumps.

- The CBX-300 is being subjected to vibration or the disc is scratched or dirty (see page 14).
- The volume may be too loud. Turn down the volume (see page 20).

Can't add tracks to the playlist for memory playback.

- Make sure there's a disc in the CBX-300. Also, you can only add valid track numbers. For example, if the CD contains 11 tracks, you cannot add track #12.

Can't insert a CD.

- Is a CD already loaded? Press the Eject [**▲**] to find out.
- Always insert CDs horizontally and in the center of the CD slot.

A CD is inserted but the display shows "No Disc" and it won't play

- Unplug the power cord from the wall outlet, then plug it back in again. With the CBX-300 on Standby, try pressing the CD Play/Pause [**▶ / ■■**] button.

iPod

There's no sound.

- Make sure your iPod is properly seated in the CBX-300's iPod dock. Even very thin iPod cases can prevent the iPod from seating properly on the dock connector, so always remove any case before inserting your iPod (see page 30).
- Make sure the CBX-300 is turned on, the input source is set to iPod, and the volume is not set too low.

Can't control your iPod with the CBX-300's remote controller.

- Make sure your iPod is properly seated in the CBX-300's iPod dock. Even very thin iPod cases can prevent the iPod from seating properly on the dock connector, so always remove any case before inserting your iPod (see page 30).
- You may not be able to control your iPod immediately after inserting it into the CBX-300's iPod dock. In this case, wait a few moments until your iPod wakes up.
- Depending on your iPod model, its software version, or the content you're playing, some functions may not work as expected (see pages 30 and 31).
- The 3rd Generation iPod is not supported.

There's no picture on the connected TV.

- On your iPod, set the TV Out setting to On, and then play a video or photo slideshow.
- Make sure your iPod supports video output.
- Make sure the correct input is selected on your TV.

Tuner

Reception is noisy, stereo FM reception suffers from hiss, the Auto Preset function doesn't preset all stations, or the FM ST indicator doesn't light up when tuned to a stereo FM station.

- Check the antenna connections (see pages 16 and 17).
- Change the position of the antenna (see page 32).
- Move the CBX-300 away from a nearby TV or computer.
- Cars or airplanes can cause noisy interference.
- The radio signal will be weakened if it has to pass through a concrete wall before reaching the antenna.
- Switch to Mono mode and listen in mono. The FM ST indicator will go off (see page 32).
- When listening to an AM station, noise may be heard when you operate the remote controller.
- If none of the above improves the reception, install an outdoor antenna (see page 17).

If a power outage occurs or the power cable is disconnected.

- If there's no power for a long time, the radio presets will be lost. In this case, preset them again (see pages 33 and 34).

Can't adjust the frequency of the radio.

- Use the remote controller's TUNING [◀]/[▶] buttons to change the frequency of the radio (see page 32).

RDS doesn't work (European models only).

- The FM station you are tuned to doesn't support RDS.
- The radio signal is weak. Change the position of the antenna. If that doesn't work, install an outdoor FM antenna (see page 17).

Remote Controller

The remote controller doesn't work properly.

- Replace the battery with a new one.
- The remote controller is too far away from the CBX-300, or there's an obstacle between them (see page 12).
- The CBX-300's remote control sensor is being subjected to bright light (inverter-type fluorescent light or sunlight).
- The CBX-300 is located behind the tinted glass doors of an audio rack or cabinet.

External Components

No sound is heard from your turntable.

- Make sure the turntable has a built-in phono equalizer. If the turntable doesn't have a phono equalizer built-in, you must provide one.

Timers

The timers don't work.

- Make sure the clock has been set correctly (see page 40).
- Timed operation will fail if the CBX-300 is on at the specified On time, so make sure it's set to Standby (see page 44).
- The timer may overlap with another timer. If you program several timers, make sure they don't overlap (see page 42).
- If you press the [SLEEP] or [TIMER] button while a timed operation is in progress, the timer will be cancelled and the CBX-300 won't turn off at the specified Off time (see page 44).
- Make sure the timer is set to suitable volume setting (see page 44).

Clock

The clock displays --:--

- A power outage has occurred and the time setting lost. Set the clock again (see pages 19 and 40). The timers will all be set to Timer Off, so you'll need to turn on any necessary timers (see page 45). The timer settings will be preserved.

The time is not displayed in Standby mode.

- Set the CBX-300 so that the time is displayed in Standby mode (see page 40).

AccuClock appears on the display frequently or the clock is not set properly (European models only).

- Make sure the AccuClock function is correctly configured for use with a specific station (see page 41).
- The signal from the station that the AccuClock function is configured to use is weak. Try another station (see page 41).
- The station that the AccuClock function is configured to use is not broadcasting CT (Clock Time) information or does not support RDS. Try another station (see page 41).
- The AccuClock function cannot set the clock. Set the clock manually (see page 40).
- Once a power outage has been fixed, the AccuClock function will run automatically.

AccuClock no longer works after moving the CBX-300 or antenna (European models only).

- In step 4 of the "AccuClock with a Specific Station" procedure on page 41, try pressing the [CLEAR] button to change the display to "FM---.---MHz," and then press the [YES/MODE] button.
- Unplug the power cord from the wall outlet, wait 5 seconds or more, then plug it in again.

You want to turn off the AccuClock function (European models only).

- Set the clock manually (see page 40).

Others

"RESET" appears on the display when the power cord is plugged in.

- The power cord has been disconnected for a long time, or a prolonged power outage occurred. All settings have reverted to their factory defaults, so you'll need to make any necessary settings again.

Onkyo is not responsible for damages (such as CD rental fees) due to unsuccessful recordings caused by the unit's malfunction. Before you record important data, make sure that the material will be recorded correctly.

The CBX-300 contains a microcomputer. In very rare situations, severe interference, noise from an external source, or static electricity may cause it to malfunction or lockup. In the unlikely event that this should happen, unplug the power cord, wait at least 10 seconds, and then plug it back in again. If this doesn't resolve the issue, reset the CBX-300 to its factory defaults (see page 49).

Specifications

General

Power supply

North American:	AC 120 V, 60 Hz
European:	AC 230 V, 50 Hz

Power consumption

North American:	29 W
European:	32 W

Standby power consumption

North American:	0.3 W (standby clock display off and no iPod inserted)
European:	0.65 W (standby clock display off and no iPod inserted)

Dimensions

(W × H × D)	435 × 138 × 267 mm (17-1/8" × 5-7/16" × 10-1/2")
-------------	---

Weight

4.3 kg (9.5 lbs.)

■ Audio input

Analog input	LINE
--------------	------

■ Audio output

Analog output	PHONES
---------------	--------

Amplifier

Power output	2ch × 5 W (10% THD)
--------------	---------------------

Tuner

■ FM

Tuning frequency range

North American:	87.5–107.9 MHz
European:	87.50–108.00 MHz

■ AM

Tuning frequency range

North American:	530–1710 kHz
European:	522–1611 kHz

Preset Channel

30

CD

Frequency response

4 Hz–20 kHz

Audio dynamic range

96 dB

THD (total harmonic distortion)

0.085%

Wow and flutter

Below threshold of measurability

Speakers

Type

Full-Range bass reflex

Unit

8 cm (3-1/8") OMF cone (magnetically shielded)

Specifications and features are subject to change without notice.

ATTENTION:

AFIN DE REDUIRE LES RISQUES D'INCENDIE ET DE DECHARGE ELECTRIQUE, NE PAS EXPOSER CET APPAREIL A LA PLUIE OU A L'HUMIDITE.

DANGER:

AFIN D'EVITER TOUT DANGER DE DECHARGE ELECTRIQUE, NE PAS OUVRIR LE BOITIER (OU L'ARRIERE) DE L'APPAREIL. CONFIER TOUT TRAVAIL D'ENTRETIEN OU DE REPARATION A UN TECHNICIEN QUALIFIE.



WARNING
RISK OF ELECTRIC SHOCK
DO NOT OPEN

AVIS
RISQUE DE CHOC ELECTRIQUE
NE PAS OUVRIR



Un symbole d'éclair fléché dans un triangle équilatéral est destiné à attirer l'attention de l'utilisateur sur le fait que certains organes internes non-isolés de l'appareil sont traversés par un courant électrique assez dangereux pour constituer un risque d'électrocution.



Un point d'exclamation dans un triangle équilatéral est destiné à attirer l'attention de l'utilisateur sur des instructions importantes relatives à l'entretien et à l'utilisation du produit.

Remarques importantes pour votre sécurité

1. Veuillez lire ces instructions.
2. Veuillez conserver ces instructions.
3. Respectez tous les avertissements.
4. Suivez toutes les instructions.
5. Ne vous servez pas de cet appareil à proximité d'eau.
6. Essayez le boîtier avec un chiffon sec uniquement.
7. Ne bloquez pas les orifices d'aération. Installez cet appareil en suivant les instructions du fabricant.
8. Ne le placez pas à proximité de sources de chaleur telles que radiateurs, chauffage, poêles ou autre dispositif (y compris les amplificateurs) générateur de chaleur.
9. N'essayez pas de circonvier le dispositif de sécurité que représente une fiche polarisée ou une fiche avec mise à la terre. Une fiche polarisée dispose de deux lames dont l'une est plus large que l'autre. Une fiche avec terre est munie de deux lames ainsi que d'une broche de mise à la terre. La lame la plus large ou la broche assure votre sécurité. Si la fiche fournie ne peut être insérée dans la prise murale, demandez à un électricien de remplacer la prise.
10. Protégez le cordon d'alimentation en évitant qu'on ne marche pas dessus et qu'il ne soit plié (notamment au niveau des fiches, des cache-câbles et de la sortie de l'appareil).
11. Servez-vous exclusivement des fixations/accessoires préconisés par le fabricant.
12. Utilisez exclusivement le chariot, le support, le trépied, la fixation ou la table spécifié(e) par le fabricant ou vendu(e) avec l'appareil. Un chariot contenant l'appareil doit toujours être déplacé avec précaution pour éviter qu'il ne se renverse et blesse quelqu'un.
13. Débranchez l'appareil durant un orage ou lorsqu'il reste inutilisé longtemps.
14. Veuillez faire appel à un technicien qualifié pour l'entretien. Un entretien est indispensable si l'appareil a été endommagé d'une façon ou d'une autre: cordon d'alimentation ou fiche endommagée, liquide renversé ou chute de petits objets dans l'appareil, exposition à la pluie ou à une humidité excessive, fonctionnement anormal ou chute de l'appareil.
15. Dommages nécessitant réparation
Débranchez l'appareil du secteur et confiez-le à un technicien qualifié lorsque:
 - A. Le cordon d'alimentation ou sa fiche sont endommagés.
 - B. Des objets sont tombés dans l'appareil ou du liquide a été renversé et a pénétré ce dernier.
 - C. L'appareil a été exposé à la pluie.
 - D. L'appareil ne semble pas fonctionner normalement lorsque vous l'utilisez en respectant les instructions données. N'effectuez que les réglages préconisés dans le manuel car un mauvais réglage d'autres commandes risque d'endommager l'appareil et nécessitera un long travail de remise en état par un technicien qualifié.
 - E. L'appareil est tombé ou son boîtier est endommagé.
 - F. Ses performances semblent affectées.
16. Pénétration de corps étrangers et de liquide
Veillez à ne pas insérer d'objets à l'intérieur de l'appareil car ils pourraient toucher des points de tension dangereux ou provoquer des court-circuits: il y a risque d'incendie ou d'électrocution. Veillez à ne jamais exposer l'appareil à des gouttes ou des jets d'eau. Ne déposez aucun objet contenant un liquide (un vase, par exemple) sur l'appareil. Ne déposez pas de bougies ou d'autres objets brûlants sur cette appareil.
17. Piles
Songez à l'environnement et veillez dès lors à respecter les consignes officielles pour la liquidation de piles épuisées.
18. Veillez à n'installer cet appareil que dans un rack ou un meuble qui n'entrave pas la ventilation. Laissez un espace libre de 20 cm au-dessus et à côté de l'appareil ainsi que 10 cm en face arrière. La face arrière du rack ou du meuble doit se trouver à 10 cm ou plus du mur pour assurer une aération adéquate en vue de dissiper la chaleur.

AVERTISSEMENT POUR
SUPPORTS À ROULETTES



S3125A

Précautions

- 1. Enregistrement et droits d'auteur**—Outre pour l'utilisation privée, tout enregistrement d'œuvres protégées par des droits d'auteur est interdit sans l'accord préalable du détenteur de ces droits.
- 2. Fusible**—Le fusible à l'intérieur de l'appareil ne peut pas être remplacé par l'utilisateur. Si vous n'arrivez pas à mettre l'appareil sous tension, adressez-vous à votre revendeur Onkyo.
- 3. Entretien**—Essayez régulièrement le boîtier de l'appareil avec un chiffon doux et sec. Vous pouvez éliminer les taches rebelles avec un chiffon légèrement imbibé d'eau et de détergent doux. Essayez ensuite l'appareil avec un chiffon propre et sec. N'utilisez jamais de chiffons rêches, de dissolvant, d'alcool ou d'autres solvants chimiques car ceux-ci pourraient endommager la finition ou faire disparaître la sérigraphie du boîtier.

4. Alimentation

AVERTISSEMENT

LISEZ LES CONSIGNES SUIVANTES AVANT DE BRANCHER L'APPAREIL AU SECTEUR POUR LA PREMIÈRE FOIS.

La tension du secteur change selon le pays. Vérifiez que la tension du secteur dans votre région correspond aux caractéristiques électriques figurant en face arrière de l'appareil (CA 230 V, 50 Hz ou CA 120 V, 60 Hz, par exemple).

Pour débrancher l'unité du secteur, veuillez déconnecter le cordon d'alimentation. Songez à faire le nécessaire pour que la fiche du cordon soit accessible à tout moment.

En appuyant sur le bouton [STANDBY/ON] pour passer en mode Standby, vous n'éteignez pas l'appareil. Si vous n'avez pas l'intention d'utiliser l'appareil pendant une période prolongée, débranchez-le de la prise de courant.

- 5. Ne touchez jamais cet appareil avec des mains mouillées**—Ne manipulez jamais cet appareil ou son cordon d'alimentation avec des mains mouillées ou humides. Si de l'eau ou tout autre liquide pénètre à l'intérieur de l'appareil, faites-le vérifier par votre revendeur Onkyo.
- 6. Remarques concernant la manipulation**
 - Si vous devez transporter cet appareil, servez-vous de l'emballage d'origine pour l'emballer comme il l'était lors de son acquisition.
 - N'utilisez pas de liquides volatils, tels que des bombes insecticides, à proximité de cet appareil. Ne posez pas d'objets en caoutchouc ou en plastique à demeure sur cet appareil car ils risquent de laisser des marques sur le boîtier.
 - Les panneaux supérieur et latéraux de l'appareil peuvent devenir chauds après un usage prolongé. C'est parfaitement normal.
 - Si vous n'utilisez pas l'appareil durant une période assez longue, il risque de ne pas fonctionner convenablement à la prochaine mise sous tension; veillez donc à l'utiliser de temps en temps.
 - Lorsque vous avez fini d'utiliser cet appareil, retirez le disque et coupez l'alimentation.

7. Installation de cet appareil

- Installez cet appareil dans un endroit correctement ventilé.
- Veillez à ce que tous les côtés de l'appareil soient bien ventilés, surtout si vous installez l'appareil dans un meuble audio. Une ventilation insuffisante peut provoquer une surchauffe de l'appareil et entraîner un dysfonctionnement.
- N'exposez pas l'appareil aux rayons du soleil ni à des sources de chaleur car sa température interne risquerait d'augmenter, raccourcissant la durée de vie de la tête de lecture optique.
- Évitez les endroits humides ou poussiéreux.
- Placez l'appareil à l'horizontale. N'utilisez jamais l'appareil en le plaçant à la verticale ou sur une surface inclinée car cela pourrait provoquer un dysfonctionnement.
- Si vous installez l'appareil près d'un téléviseur, d'une radio ou d'un magnétoscope, la qualité du son pourrait être affectée. Dans ce cas, éloignez l'appareil du téléviseur, de la radio ou du magnétoscope.

8. Humidité due à la condensation

L'humidité produite par la condensation risque d'endommager cet appareil.

Lisez attentivement ce qui suit:

De la condensation peut aussi se former sur la lentille de la tête de lecture optique, l'un des composants vitaux de l'appareil.

- Voici les situations où de la condensation risque de se former:
 - Quand vous déplacez l'appareil d'un lieu froid dans un endroit plus chaud.
 - Quand vous allumez un appareil de chauffage ou qu'un climatiseur souffle de l'air froid sur l'appareil.
 - Quand, en été, vous déplacez l'appareil d'une pièce climatisée dans un endroit chaud et humide.
 - Quand vous utilisez l'appareil dans un endroit humide.
- N'utilisez pas cet appareil s'il y a risque de condensation. Cela risquerait d'endommager les disques et certains composants internes de l'appareil.

En présence de condensation, retirez le disque et laissez l'appareil sous tension pendant deux ou trois heures. Ce délai permettra de chauffer l'appareil et de faire évaporer la condensation. Pour réduire les risques de condensation, laissez l'appareil branché au secteur.

Précautions—Suite

Cet appareil contient un système laser à semi-conducteurs et est classé parmi les "PRODUITS LASER DE CLASSE 1". Lisez attentivement ce manuel d'instructions pour utiliser correctement l'appareil. Si vous avez le moindre problème, adressez-vous au magasin où vous avez acheté l'appareil.

Afin d'éviter toute exposition au faisceau laser, n'essayez jamais d'ouvrir le boîtier de l'appareil.

PRUDENCE:

RADIATION LASER VISIBLE ET INVISIBLE DE CLASSE 1M QUAND L'APPAREIL EST OUVERT. NE JAMAIS REGARDER DIRECTEMENT AVEC DES INSTRUMENTS OPTIQUES.

CET APPAREIL CONTIENT UN LASER. TOUTE UTILISATION, TOUT RÉGLAGE OU TOUTE INTERVENTION NON CONFORME AUX INSTRUCTIONS DONNÉES DANS CE MANUEL PEUT EXPOSER À DES RADIATIONS DANGEREUSES.

Vous trouverez l'étiquette illustrée ci-contre au dos de l'appareil.



1. Cet appareil est un PRODUIT LASER DE CLASSE 1 et contient un laser à l'intérieur de son boîtier.
2. Pour éviter tout risque d'exposition au laser, n'ouvrez jamais le boîtier. Confiez toute réparation uniquement à un technicien qualifié.

Modèle pour les Canadien

REMARQUE: CET APPAREIL NUMÉRIQUE DE LA CLASSE B EST CONFORME À LA NORME NMB-003 DU CANADA.

Sur les modèles dont la fiche est polarisée:

ATTENTION: POUR ÉVITER LES CHOCS ÉLECTRIQUES, INTRODUIRE LA LAME LA PLUS LARGE DE LA FICHE DANS LA BORNE CORRESPONDANTE DE LA PRISE ET POUSSER JUSQU'AU FOND.

Modèles pour l'Europe

Déclaration de Conformité	
Nous, ONKYO EUROPE ELECTRONICS GmbH LIEGNITZERSTRASSE 6, 82194 GROEBENZELL ALLEMAGNE	
garantissons que le produit ONKYO décrit dans ce manuel est conforme aux normes techniques: EN60065, EN55013, EN55020 et EN61000-3-2, -3-3.	
GROEBENZELL, ALLEMAGNE	 K. MIYAGI
ONKYO EUROPE ELECTRONICS GmbH	

Accessoires fournis

Vérifiez que vous avez bien les éléments suivants :

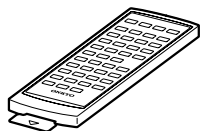

Télécommande
(Pile incluse)



Antenne FM intérieure

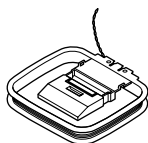

Antenne-cadre AM



Adaptateurs A et B pour socle iPod

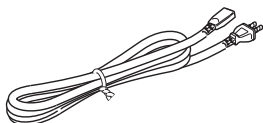

Cordon d'alimentation
(Le type de connecteur dépend du pays.)

Fonctions

Caractéristiques générales

- Système audio tuner CD avec socle iPod^{*1} intégré
- Compatible avec l'iPod (5ème génération, photo et 4ème génération), l'iPod nano (2ème génération et 1ère génération) ainsi que l'iPod mini (en août 2007)
- Haut-parleurs Hi-Fi incorporés
- Pilotez l'iPod avec la télécommande
- Chargez votre iPod en écoutant la musique
- 3 réglages d'égalisation préprogrammés
- Entrée ligne pour source audio externe
- Prise pour casque
- Ecran à luminosité réglable
- Mémoire fonctionnant sans piles

Haut-parleurs

- Diaphragme OMF
- Excitation aéro-acoustique produisant un son puissant et naturel

Radio

- Tuner AM/FM
- 30 présélections
- Assignation de nom aux présélections
- RDS (Radio Data System) (uniquement sur le modèle européen)
- Fonction de présélection FM automatique

Lecteur CD

- Lecture de CD audio, de CD MP3/WMA^{*2} (CD-R et CD-RW)
- 4 modes de lecture: Normal, Random, Memory et 1-folder
- 2 modes de répétition (plage en cours ou toutes les plages)
- Liste de lecture de 25 pages

Minuteries et horloge

- 4 minuteries programmables
- Minuterie Sleep
- Fonction Snooze
- Réglage automatique de l'heure AccuClock (uniquement sur le modèle européen)

*1 iPod est une marque commerciale d'Apple Inc., déposée aux Etats-Unis et dans d'autres pays.

*2 Windows Media et le logo Windows sont des marques commerciales ou déposées de Microsoft Corporation aux Etats-Unis et/ou dans d'autres pays.



Sommaire

Remarques importantes pour votre sécurité.....	2	Choix d'une radio	32
Précautions.....	3	Recherche d'une station radio.....	32
Accessoires fournis.....	5	Recherche automatique de stations FM (Auto Preset)	33
Fonctions	5	Réglage manuel des stations FM/AM.....	34
Sommaire.....	6	Choix d'une présélection	35
Tour d'horizon de le CBX-300	7	Affichage d'informations radio.....	36
Faces supérieure et avant.....	7	Réception RDS (uniquement sur le modèle européen).....	36
Écran.....	8	Nommer les présélections	37
Panneau arrière.....	9	Copier des présélections	38
Télécommande (RC-713S).....	10	Effacer le nom d'une présélection	39
Remarques concernant les disques.....	13	Effacer des présélections.....	39
Installation des adaptateurs pour socle iPod	15	Réglage de l'horloge	40
Connexion d'une antenne	16	Réglage de l'horloge.....	40
Brancher une source audio/video externe	18	Régler AccuClock sur une station donnée (uniquement sur le modèle européen).....	41
À propos des connexions.....	18	Utilisation des minuteries.....	42
Connexion d'autres éléments.....	18	A propos des minuteries (Timers).....	42
Connexion d'un téléviseur ou d'un projecteur	18	Programmation d'une minuterie	43
Connexion du câble d'alimentation.....	19	Activer/couper les minuteries	45
Régler automatique de l'heure: AccuClock (uniquement sur le modèle européen).....	19	Vérification des réglages de minuterie	45
Manipulations de base.....	20	Utiliser la fonction 'Snooze'	46
Mise sous tension de le CBX-300	20	Utilisation de la minuterie (Sleep Timer)	47
Régler du volume	20	Régler le volume maximum	48
Sélection d'une source d'entrée.....	20	Dépannage	49
Utilisation d'un casque	20	Fiche technique	53
Mise en sourdine.....	21		
Egalisation pré-réglée	21		
Régler la luminosité de l'écran.....	21		
Lecture d'un CD	22		
Utiliser les boutons en face supérieure	22		
Utilisation de la télécommande	23		
Affichage d'informations du CD	23		
Sélection des fichiers MP3/WMA	24		
Lecture des fichiers MP3/WMA d'un seul dossier	26		
Affichage d'informations sur MP3/WMA.....	26		
Lecture mémoire.....	27		
Lecture aléatoire	28		
Lecture repeat	28		
Régler des préférences MP3/WMA	29		
Lecture d'un iPod.....	30		
Avec les boutons en face supérieure.....	30		
Avec la télécommande.....	31		
Naviguer dans les menus de l'iPod avec la télécommande	31		

Tour d'horizon de le CBX-300

Faces supérieure et avant

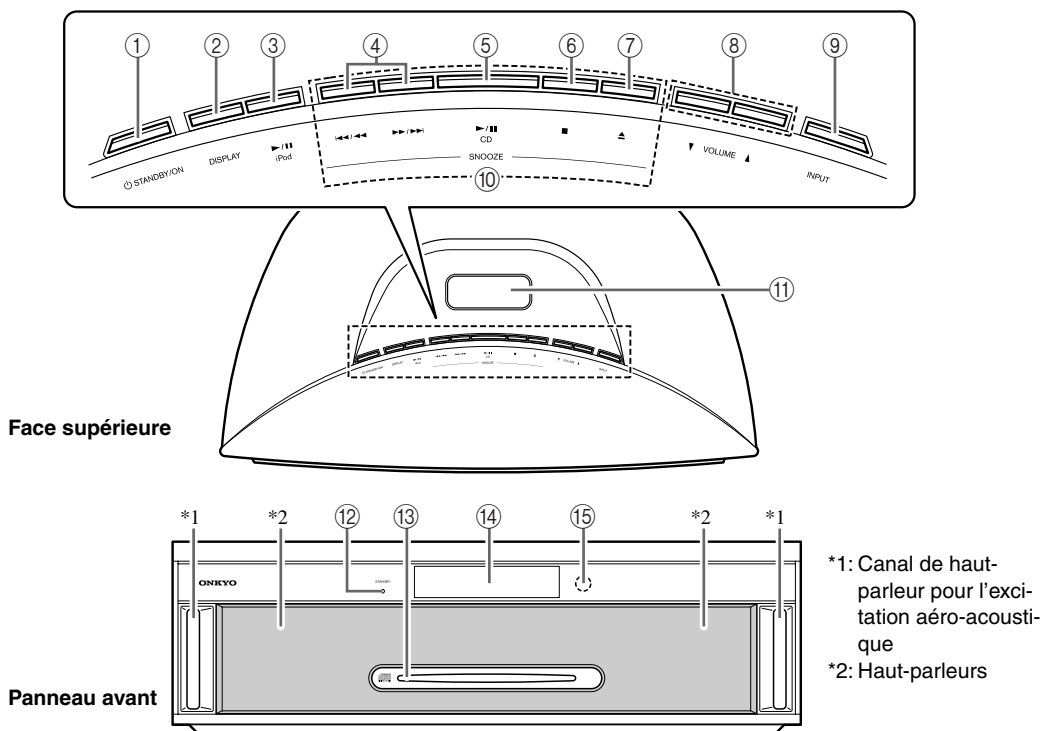

Face supérieure

Panneau avant

*1: Canal de haut-parleur pour l'excitation aéro-acoustique
*2: Haut-parleurs

Les numéros de page entre parenthèses indiquent où trouver les explications sur chaque élément.

- ① **Bouton STANDBY/ON (20, 40, 44)**
Mettre le CBX-300 sous tension ou en mode de veille.
- ② **Bouton DISPLAY (23, 26, 30, 36)**
À chaque pression sur ce bouton, les informations à l'écran changent.
- ③ **Bouton iPod Lecture/Pause [▶/||] (30)**
Lance ou interrompt la lecture du iPod.
- ④ **Boutons précédent/suivant [◀◀/▶▶]/[▶▶/▶▶] (22, 30, 35)**
Pour la lecture du CD et iPod, le bouton Précédent [◀◀/▶▶] sélectionne la plage précédente. Pendant la lecture, ce bouton permet de retourner au début de la plage en cours. Une pression maintenue en cours de lecture permet de reculer. Il sert aussi à sélectionner des stations radio mémorisées.
Pour la lecture du CD et du iPod, le bouton Suivant [▶▶/▶▶] sélectionne la plage suivante. Une pression maintenue en cours de lecture permet d'avancer. Il sert aussi à sélectionner des stations radio mémorisées.
- ⑤ **Bouton CD Lecture/Pause [▶/||] (22)**
Lance la lecture du CD. Une pression en cours de lecture interrompt la lecture.
- ⑥ **Bouton [■] (arrête) (22)**
Arrête la lecture du CD.
- ⑦ **Bouton [▲] (éjecte) (22)**
Éjecte le CD chargé.
- ⑧ **Boutons VOLUME [▼/▲] (20)**
Permet de régler le volume.
- ⑨ **Bouton INPUT (20, 35)**
Vous permet de sélectionner une source d'entrée.
- ⑩ **SNOOZE (46)**
Une fois que la lecture programmée d'une minuterie réglée sur Snooze a commencé, il suffit d'appuyer sur n'importe lequel de ces boutons pour arrêter la lecture pour une durée déterminée, comme avec la fonction Snooze de n'importe quel réveil.
- ⑪ **iPod Dock (15, 30)**
Insérez votre iPod ici. Un cache est installé pour protéger le connecteur du socle.
- ⑫ **Témoin STANDBY (19, 20)**
S'allume en mode veille.
- ⑬ **Fente pour disque (22)**
Chargez le CD ici.
- ⑭ **Ecran**
Voyez "Écran" page 8.
- ⑮ **Capteur de télécommande (12)**
Il reçoit les signaux de la télécommande.

Écran

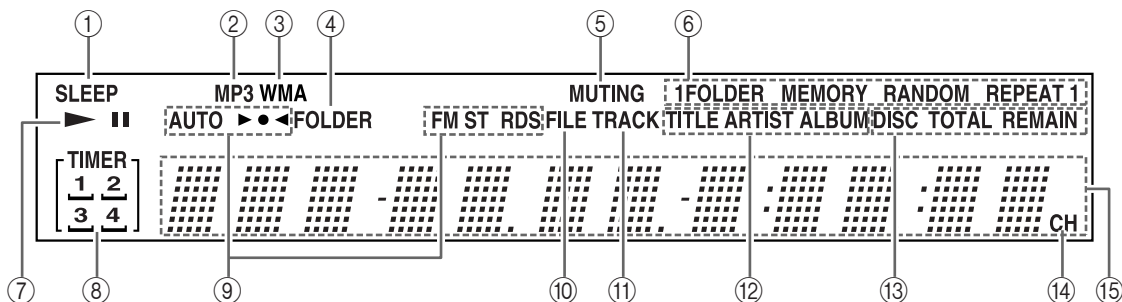

- ① **Témoin SLEEP**
S'allume quand vous activez la fonction de mise en veille automatique.
- ② **Témoin MP3**
S'allume quand un CD MP3 est chargé.
- ③ **Témoin WMA**
S'allume quand un CD WMA est inséré.
- ④ **Témoin FOLDER**
S'allume tant que le numéro et le nom d'un dossier MP3/WMA sont affichés.
- ⑤ **Témoin MUTING**
Clignote quand la mise en sourdine de le CBX-300 est activée.
- ⑥ **Témoins de mode de lecture**
1FOLDER : S'allume quand la lecture d'un dossier est sélectionnée.
MEMORY : S'allume quand la lecture mémoire est sélectionnée.
RANDOM : S'allume quand la lecture aléatoire est sélectionnée.
REPEAT : S'allume que la lecture répétée est sélectionnée pour toutes les pages.
REPEAT 1 : S'allume que la lecture répétée est sélectionnée pour une page.
- ⑦ **Témoins de lecture et pause ►/||**
Le témoin Play s'allume pour la lecture. Le témoin Pause s'allume quand la lecture est interrompue.
- ⑧ **Témoins TIMER**
Indiquent l'état des minuteries.
TIMER: S'allume quand une minuterie est programmée.
1, 2, 3, 4: Quand une minuterie est programmée, son numéro s'allume.
☰: S'allume quand une minuterie est réglée sur Snooze.
- ⑨ **Témoins du tuner**
AUTO : S'allume quand le mode "Auto" est sélectionné et disparaît quand le mode Mono est sélectionné.
►●◄ : S'allume quand le CBX-300 capte correctement une station radio.
FM ST : S'allume quand l'appareil reçoit une station FM en stéréo.
RDS (uniquement sur le modèle européen) : S'allume quand le CBX-300 reçoit une station émettant des informations RDS ("Radio Data System").
- ⑩ **Témoins FILE**
S'allume quand le nom et le numéro d'un fichier MP3/WMA sont affichés.
- ⑪ **Témoin TRACK**
S'allume quand un numéro de plage de CD est affiché.
- ⑫ **Témoins TITLE, ARTIST et ALBUM**
TITLE: S'allume quand le nom d'un fichier MP3/WMA est affiché.
ARTIST: S'allume quand le nom de l'artiste d'un fichier MP3/WMA est affiché.
ALBUM: S'allume quand le nom de l'album d'un fichier MP3/WMA est affiché.
- ⑬ **Témoins DISC, TOTAL et REMAIN**
Ces témoins s'allument quand le temps total ou le temps résiduel du disque ou de la plage est affiché.
- ⑭ **Témoin CH**
S'allume quand un numéro de présélection radio est affiché.
- ⑮ **Zone de message**
Diverses informations s'affichent ici: numéro de station mémorisée, fréquence de la station, heure, volume, réglages de minuterie, de mode etc.

Panneau arrière

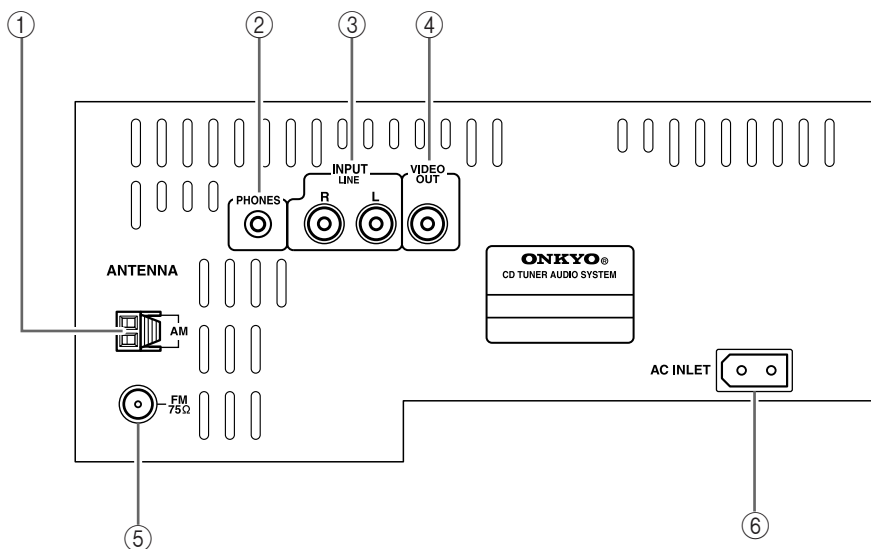

Les numéros de page entre parenthèses indiquent où trouver les explications sur chaque élément.

- ① **Prises AM ANTENNA (16, 17)**
Ces bornes à poussoir servent à brancher une antenne AM.
- ② **Prise PHONES (20)**
Cette prise pour mini-jack stéréo permet de brancher un casque stéréo.
- ③ **Prises INPUT LINE (18)**
Cette entrée audio analogique permet de brancher une autre source audio externe.
- ④ **Prise VIDEO OUT (18)**
Cette sortie vidéo composite peut être branchée à une entrée vidéo d'un téléviseur ou d'un projecteur. Utilisez-la si vous voulez utiliser un téléviseur ou un projecteur pour visionner des vidéos ou des diaporamas tant que l'iPod est inséré dans le socle iPod du CBX-300.
* Fonctionne uniquement avec des iPod permettant une sortie vidéo.
- ⑤ **Prise FM ANTENNA (16, 17)**
Cette prise sert à brancher une antenne FM.
- ⑥ **AC INLET (19)**
Branchez le cordon d'alimentation fourni ici. Branchez l'autre extrémité du cordon d'alimentation à une prise de courant de tension appropriée.

Pour en savoir plus sur les connexions, voyez page 16–19.

Télécommande (RC-713S)

Voyez page 31 pour savoir comment piloter l'iPod avec la télécommande.

Les numéros de page entre parenthèses indiquent où trouver les explications sur chaque élément.

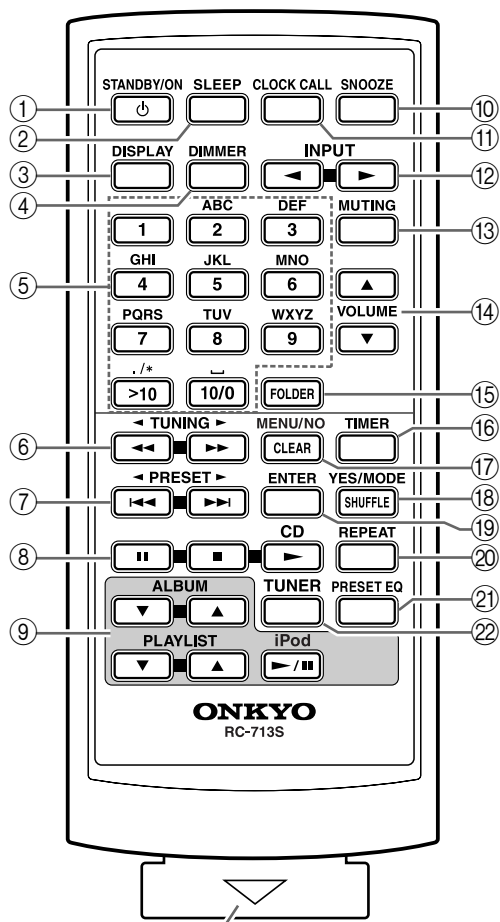

Retirez le film en plastique avant d'utiliser la télécommande.

- ① **Bouton STANDBY/ON (20)**
Mettre le CBX-300 sous tension ou en mode de veille.
- ② **Bouton SLEEP (47)**
Sert à programmer la minuterie de désactivation automatique, qui arrête le CBX-300 à l'heure indiquée.
- ③ **Bouton DISPLAY (23, 26, 30, 36, 37, 40)**
Permet de changer les informations affichées à l'écran. Sélection des caractères lors de l'entrée du nom d'une présélection radio.
- ④ **Bouton DIMMER (21)**
Permet de régler la luminosité de l'écran sur normal ou atténué (uniquement disponible lorsque le CBX-300 est mis sous tension).
- ⑤ **Boutons numériques (23, 35, 37, 40)**
Sélection des plages et des présélections radio. Réglage de l'heure, programmation des minuteries et entrée de noms pour présélections radio.
- ⑥ **Boutons de rebobinage/avance rapide [◀◀]/[▶▶] et [◀ TUNING]/[TUNING ▶] (23, 31, 32)**
Reculer ou avancer la lecture d'un CD. Syntonisation de la radio et édition du nom des présélections.
- ⑦ **Boutons précédent/suivant [◀◀]/[▶▶] et [◀ PRESET]/[PRESET ▶] (23, 31, 35)**
Passage à la plage de CD précédente ou suivante. Syntonisation de la radio et édition du nom des présélections.
- ⑧ **Boutons de fonction CD (23)**
 - ▢ : interrompt momentanément la lecture.
 - : arrête la lecture.
 - ▶ : lance la lecture.
- ⑨ **Boutons de contrôle d'un iPod (31)**
 - ALBUM [▼/▲]: Sélection d'album sur un iPod.
 - PLAYLIST [▼/▲]: Sélection de listes de lecture sur un iPod.
 - iPod Lecture/Pause [▶/▢]: Lance ou interrompt la lecture du iPod.
- ⑩ **Bouton SNOOZE (46)**
Une fois que la lecture programmée d'une minuterie réglée sur Snooze a commencé, il suffit d'appuyer sur n'importe lequel de ces boutons pour arrêter la lecture pour une durée déterminée, comme avec la fonction Snooze de n'importe quel réveil.

- ⑪ **Bouton CLOCK CALL (40)**
Rappel de l'horloge pour afficher la date et l'heure.
- ⑫ **Boutons INPUT [◀]/[▶] (20)**
Sélection de la source d'entrée.
- ⑬ **Bouton MUTE (21)**
Coupe le son du CBX-300.
- ⑭ **Boutons VOLUME [▲/▼] (20, 23)**
Règlent le volume.
- ⑮ **Bouton FOLDER (24, 25)**
Sélection de dossiers MP3/WMA.
- ⑯ **Bouton TIMER (40, 41, 43, 45)**
Réglage des minuteries et de l'heure.
- ⑰ **Bouton MENU/NO/CLEAR (29, 31, 33, 34, 37–39, 48)**
Sélection, annulation et suppression pour différentes fonctions ou paramètres.
- ⑱ **Bouton YES/MODE/SHUFFLE (26–28, 31, 32, 41)**
Confirmation de divers réglages et sélection de mode.
- ⑲ **Bouton ENTER (24–27, 29, 31, 33, 34, 37–41, 43–45, 48)**
Confirmation avec divers paramètres et fonctions.
- ⑳ **Bouton REPEAT (28, 31)**
Lecture répétée.
- ㉑ **Bouton PRESET EQ (21)**
Sélection des réglages d'égalisation préprogrammés.
- ㉒ **Bouton TUNER (32, 33, 35)**
Sélection de FM ou AM comme source d'entrée.

Remplacer la pile

Utilisez exclusivement une pile de même type (CR 2025, pile bouton au lithium).

- 1 **Tout en poussant l'onglet de verrouillage vers le centre de la télécommande, extrayez le compartiment à pile en le glissant.**

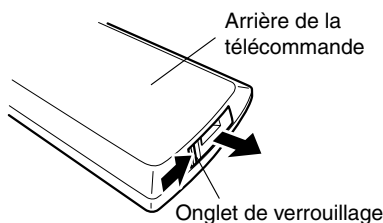

- 2 **Retirez l'ancienne pile du compartiment, insérez la pile neuve et glissez le compartiment dans la télécommande.**

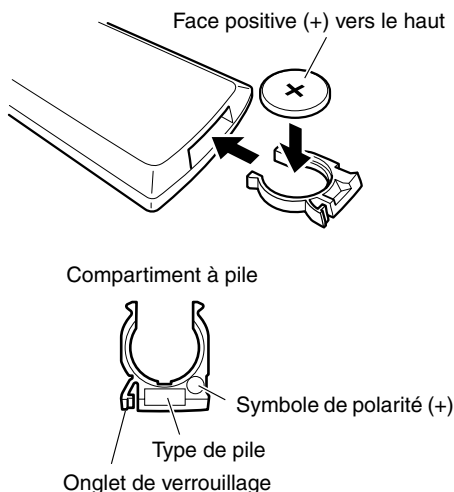

Remarques:

- Si la télécommande ne fonctionne plus correctement, remplacez la pile.
- Lors de l'extraction du compartiment à pile, veillez à ne pas vous casser les ongles.
- Une mauvaise utilisation des piles au lithium peut provoquer un incendie ou des brûlures chimiques. Gardez-les toujours hors de portée des enfants. Ces piles ne doivent jamais être démontées, chargées, chauffées à plus de 100°C ou incinérées.

ATTENTION:

Le danger d'explosion si la pile est inexactement remplacé.

Remplacer seulement avec le même ou équivalent type.

Utilisation de la télécommande

Quand vous utilisez la télécommande, orientez-la toujours vers le capteur de télécommande de le CBX-300.

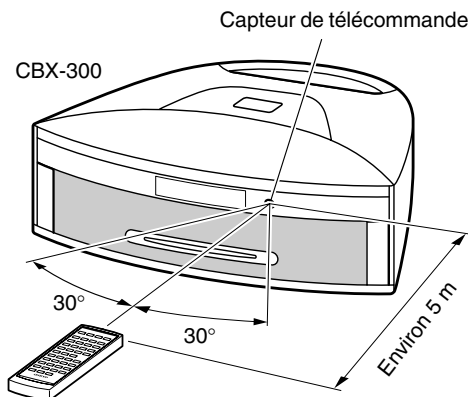





Remarques:

- Si le CBX-300 est exposé à une forte source d'éclairage ou aux rayons du soleil, il pourrait ne pas capter le signal de la télécommande. Tenez-en compte lors du choix de l'emplacement.
- L'utilisation d'une autre télécommande du même type dans la même pièce ou la présence d'un appareil émettant des rayons infrarouge à proximité de le CBX-300 peut provoquer des interférences.
- Ne posez jamais d'objet (livres, etc.) sur la télécommande car cela risquerait d'enfoncer accidentellement une touche et de vider les piles.
- Si un obstacle se trouve entre le CBX-300 et la télécommande, l'appareil ne captera pas les signaux de la télécommande.

Remarques concernant les disques

Disques compatibles

Le CBX-300 peut lire les disques suivants.

Disque	Logo	Format ou type de fichier
CD audio		PCM
CD-R		CD audio, MP3, WMA
		
CD-RW		CD audio, MP3, WMA
		
CD Extra		CD audio (session 1), MP3/WMA (session 2)

- Certains CD audio utilisent une protection contre la copie qui n'est pas conforme à la norme CD officielle. Étant donné que ces disques ne sont pas standard, ils peuvent ne pas être lus correctement dans le CBX-300.
- Le CBX-300 est compatible avec les CD-R et les CD-RW. Cependant, certains CD-R et CD-RW peuvent ne pas fonctionner correctement pour l'une des raisons suivantes : caractéristiques du graveur de disque, caractéristiques du disque, endommagement ou encrassement du disque. Consultez le manuel fourni avec votre graveur de disque pour plus d'informations. La condensation ou la poussière sur la lentille de lecture optique peuvent également affecter la lecture.
- Le CBX-300 est compatible avec les disques 8 cm et 12 cm.
- Le CBX-300 n'est pas compatible avec les types de disques non indiqués.
- N'utilisez pas de disques de forme inhabituelle, tels que ceux représentés ci-dessous, car ils risquent d'endommager le CBX-300.



- N'utilisez pas de disques présentant des résidus de ruban adhésif, des disques loués avec des étiquettes amovibles ou des disques avec des étiquettes faites maison ou des autocollants. Ceci risque d'endommager le CBX-300 et vous risquez de ne pas pouvoir enlever le disque correctement.

Disques créés sur ordinateur

Les disques créés sur ordinateur, y compris de format compatible, peuvent ne pas fonctionner correctement dans le CBX-300 en raison de réglages incorrects du logiciel de gravage de disques. Vérifiez les manuels fournis avec votre logiciel de gravage pour plus d'informations sur la compatibilité.

Compatibilité MP3/WMA

- Le CBX-300 peut lire des fichiers MP3 et WMA gravés sur CD-R et CD-RW.
- Les disques doivent répondre à la norme ISO 9660 Level 1 ou Level 2 et être conformes à l'extension Romeo ou Joliet de cette norme. Formats compatibles: Mode 1, Mode 2 Form 1.
- Bien que les disques multisession soient compatibles, dans certains cas, leur chargement peut prendre un temps considérable ou échouer purement et simplement. Quand vous gravez des CD, nous vous conseillons de travailler en une session (Disc-at-once) et de sélectionner "Disc Close" (finaliser le disque).
- Vous pouvez définir l'ordre dans lequel le CBX-300 lit les fichiers MP3/WMA d'un dossier en ajoutant un préfixe à 3 chiffres aux noms de fichiers. Par exemple: "001.Track.mp3", "002.Track.mp3" et ainsi de suite.
- Les noms de disque, de fichier et de dossier peuvent contenir jusqu'à 30 caractères. Les noms des fichiers MP3/WMA (sans l'extension) et des dossiers sont affichés à l'écran.
- Le CBX-300 permet d'utiliser jusqu'à 499 fichiers MP3/WMA et dossiers. Les dossiers et fichiers excédentaires ne peuvent pas être lus. Notez que si la structure des fichiers et dossiers est fort complexe, le CBX-300 peut ne pas être en mesure de reconnaître ou lire tous les fichiers MP3/WMA du disque.
- Les fichiers MP3/WMA sans extension adéquate ne sont pas reconnus. Pour éviter de générer du bruit et des dysfonctionnements, n'utilisez pas ces extensions pour d'autres types de fichiers.

■ MP3

- Les fichiers MP3 doivent être au format MPEG-1/MPEG-2 Audio Layer 3, d'une fréquence d'échantillonnage comprise entre 8kHz et 48kHz et d'une résolution de bit comprise entre 8 kbps et 320 kbps. Les fichiers incompatibles ne peuvent pas être lus.
- Les noms de fichiers MP3 doivent comporter l'extension ".mp3" ou ".MP3".
- Les fichiers MP3 à résolution en bit variable (VBR) comprise entre 8 kbps et 320 kbps sont reconnus. (L'affichage de la durée de lecture peut être incorrect.)

■ WMA

- L'option Copyright des fichiers WMA doit être coupée.
- Des fréquences d'échantillonnage comprises entre 8kHz et 48kHz et des résolutions allant de 32 kbps à 192 kbps sont reconnues. Les fichiers incompatibles ne peuvent pas être lus.
- Les résolutions en bit variables (VBR) comprises entre 32 kbps et 192 kbps sont acceptées. (L'affichage de la durée de lecture peut être incorrect avec une résolution variable.)
- Les noms de fichiers WMA doivent comporter l'extension ".wma" ou ".WMA".

Quelques mots sur WMA

WMA est l'acronyme de "Windows Media Audio", une technologie de compression audio développée par Microsoft Corporation. Les données audio peuvent être encodées en format WMA avec Windows Media® Player.

Organisation du contenu du disque

■ CD audio

Les CD audio contiennent des pages.

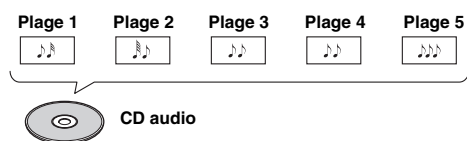

■ Disque MP3/WMA

Les disques MP3/WMA contiennent des fichiers MP3/WMA agencés en dossiers.

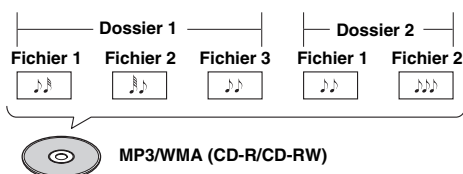

Manipulation des disques

- Ne touchez jamais la surface inférieure d'un disque. Tenez toujours les disques par les bords, comme indiqué sur la figure.

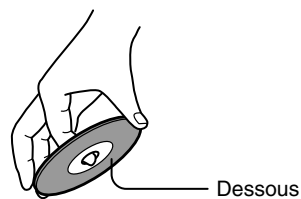

- Ne collez jamais de ruban adhésif ou d'étiquettes collantes sur les disques.

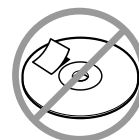

Nettoyage des disques

- Pour de meilleurs résultats, veillez à ce que les disques soient propres. Les traces de doigts et la poussière peuvent affecter la qualité sonore et doivent être supprimées comme indiqué ci-après. Au moyen d'un chiffon doux et propre, essuyez du centre vers l'extérieur, comme indiqué sur la figure. N'essayez jamais de façon circulaire.

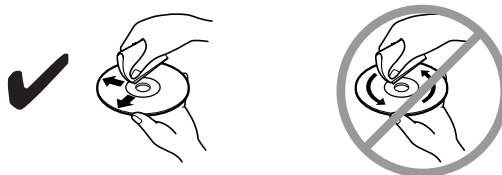

- Pour supprimer de la poussière ou des impuretés tenaces, essuyez le disque avec un chiffon doux humide et séchez-le avec un chiffon sec.
- N'utilisez jamais de nettoyant contenant des solvants (diluants ou essence), de nettoyants du commerce ou de sprays antistatiques destinés aux disques vinyle car ils risquent d'endommager le disque.

Rangement des disques

- Ne rangez pas les disques en lieu exposé à un ensoleillement direct ou à proximité de sources de chaleur.
- Ne stockez pas les disques en lieu humide ou poussiéreux (dans une salle de bain ou à proximité d'un humidificateur par exemple).
- Rangez toujours les disques dans leur boîtier et verticalement. L'empilement ou le dépôt d'objets sur des disques non protégés peuvent voiler, rayer ou endommager ces derniers.

Installation des adaptateurs pour socle iPod

Adaptateurs pour socle iPod

Les adaptateurs pour socle iPod peuvent être utilisés avec différents modèles d'iPod (4ème génération et photo) ainsi qu'iPod mini. Toutefois, si vous disposez des adaptateurs livrés avec le socle iPod universel d'Apple, nous vous conseillons d'utiliser ces adaptateurs.

Si vous disposez d'un iPod de 5ème génération ou d'un iPod nano, utilisez l'adaptateur fourni avec le baladeur.

Le CBX-300 est livré avec deux adaptateurs pour socle. Chaque socle est doté d'une lettre à l'arrière, A ou B (voyez ci-dessous), indiquant les modèles d'iPod compatibles.

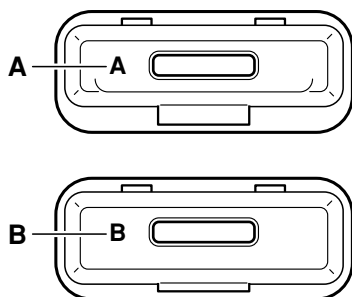

Le tableau suivant indique les modèles d'iPod compatibles avec les différents adaptateurs. Veillez à utiliser l'adaptateur adéquat pour votre iPod.

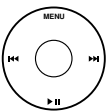
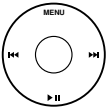
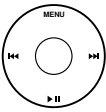
Modèle d'iPod		A	B
 iPod de 4ème génération et Édition spéciale U2	20GB (dont l'Édition spéciale U2)	✓	
	40GB		✓
 iPod mini		✓	
 iPod photo	30GB	✓	
	40GB		✓
	60GB		✓

Remarques:

- Si vous insérez votre iPod dans le socle du CBX-300 sans l'adaptateur approprié, vous endommagerez le connecteur du socle. Même après avoir installé le bon adaptateur, ne secouez pas l'iPod tant qu'il est inséré dans le socle car cela endommagerait le connecteur.
- Insérez/extrayez l'iPod en ligne droite en suivant l'angle du connecteur du socle.

Installer les adaptateurs pour socle iPod

1. Retirer le cache de protection du socle

Conservez le cache de protection dans un endroit sûr afin de pouvoir le remettre lorsque le socle reste inutilisé assez longtemps.

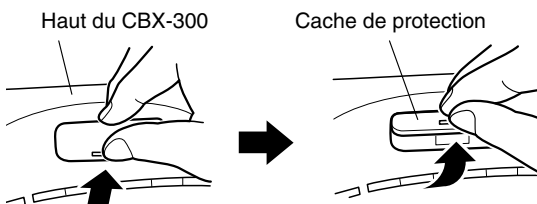

Poussez l'onglet vers l'avant et soulevez le cache de protection

2. Installer l'adaptateur pour socle

Maintenez l'adaptateur en orientant la fente loin de vous et poussez-le dans le socle jusqu'à ce qu'il s'y loge avec un déclic.

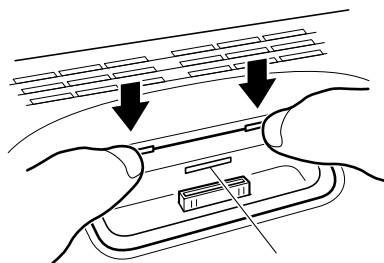

Veillez à ce que la fente soit à l'arrière.

Retirer l'adaptateur pour socle

Pour retirer l'adaptateur, insérez un petit tournevis à tête plate dans la fente et soulevez-le, comme illustré ci-dessous.

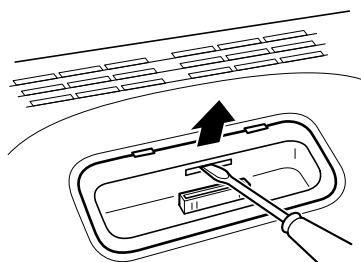

Connexion d'une antenne

Cette section explique comment brancher l'antenne FM intérieure et l'antenne-cadre AM fournies. Vous apprendrez aussi comment brancher des antennes FM et AM extérieures disponibles dans le commerce. Le CBX-300 ne capte aucun signal radio si vous n'avez pas connecté d'antenne. Veillez donc à brancher une antenne si vous comptez écouter la radio.



Connexion de l'antenne FM intérieure

L'antenne FM fournie est conçue exclusivement pour une utilisation intérieure.

1 Branchez l'antenne FM de la façon illustrée.

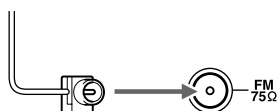

Branchez la fiche à fond dans la prise.

Dès que le CBX-300 est prêt pour l'utilisation, recherchez une station FM et déterminez l'emplacement idéal de l'antenne FM en vous basant sur la qualité du signal reçu.

2 Fixez l'antenne FM au mur à l'aide de punaises.

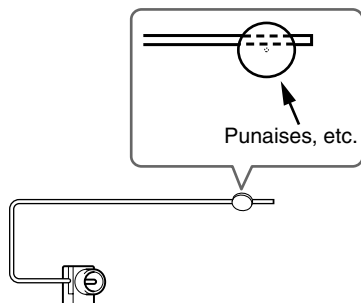

Attention : Veillez à ne pas vous blesser avec les punaises.

Si la réception FM laisse à désirer avec l'antenne FM intérieure, remplacez celle-ci par une antenne FM extérieure (voyez page 17).

Connexion de l'antenne-cadre AM

L'antenne-cadre AM fournie est conçue exclusivement pour une utilisation intérieure.

1 Assemblez l'antenne-cadre AM en insérant les languettes dans le socle.

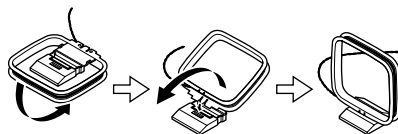

2 Insérez les deux fils de l'antenne-cadre AM dans les bornes à poussoir pour antenne AM.

Cette antenne n'a pas de polarité. Vous pouvez donc brancher chaque fil dans une des deux bornes au choix.

Vérifiez que les bornes à poussoir sont bien en contact avec les fils et non avec leur gaine.

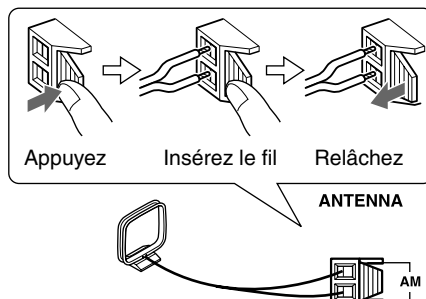

Dès que le CBX-300 est prêt pour l'utilisation, recherchez une station AM et déterminez l'emplacement idéal de l'antenne AM en vous basant sur la qualité du signal reçu. Placez l'antenne aussi loin que possible du CBX-300, d'un téléviseur et de cordons d'alimentation.

Si la réception AM laisse à désirer avec l'antenne-cadre AM, remplacez celle-ci par une antenne AM extérieure (voyez page 17).

Connexion d'une antenne FM extérieure

Si la réception FM laisse à désirer avec l'antenne FM intérieure fournie, utilisez une antenne FM extérieure (disponible dans le commerce).

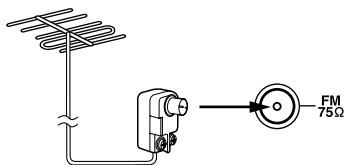

L'adaptateur n'est pas fourni avec le CBX-300. Procurez-vous un adaptateur à pousser. Les fiches de type F à visser ne peuvent pas être branchées.

Remarques:

- Les antennes FM extérieures produisent une réception optimale en extérieur. Cependant, il suffit parfois de les installer dans un grenier pour obtenir une réception suffisante.
- Installez l'antenne FM extérieure en veillant à l'éloigner au maximum de grands immeubles. Il faut que l'antenne puisse recevoir correctement les ondes.
- Ne placez jamais l'antenne à proximité d'une source d'interférences (enseignes lumineuses, routes à circulation intense, etc.).
- Par mesure de sécurité, ne placez jamais d'antenne à proximité de lignes à haute tension ou d'appareils à haute tension.
- Une antenne extérieure doit être branchée à la terre conformément aux règlements en vigueur pour éviter les risques d'électrocution.

■ Utilisation d'un répartiteur d'antenne TV/FM

N'utilisez jamais la même antenne pour la réception de signaux FM et de programmes télévisés car cela pourrait produire des interférences. Si toutefois le manque d'espace ne permet que cette solution, utilisez un répartiteur d'antenne TV/FM.

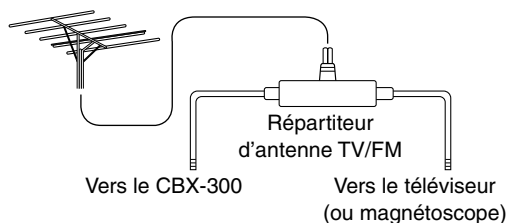

Connexion d'une antenne AM extérieure

Si l'antenne-cadre AM fournie ne suffit pas à obtenir une réception satisfaisante, vous pouvez ajouter une antenne AM extérieure.

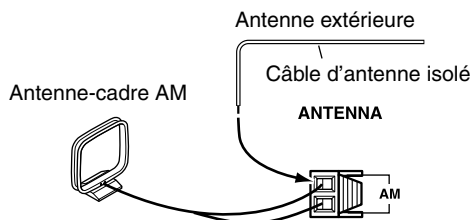

Dans la mesure du possible, placez l'antenne AM extérieure en position horizontale et à l'air libre. Cependant, il suffit parfois de l'installer au-dessus d'une fenêtre pour obtenir une réception suffisante. Ne débranchez en aucun cas l'antenne-cadre AM. Une antenne extérieure doit être branchée à la terre conformément aux règlements en vigueur pour éviter les risques d'électrocution.

Brancher une source audio/video externe

À propos des connexions

- Avant d'effectuer des connexions, consultez les manuels fournis avec vos autres appareils.
- Ne branchez le cordon d'alimentation secteur qu'après avoir effectué et vérifié toutes les connexions.

Code de couleurs des prises

Les connexions audio RCA/Cinch utilisent généralement un code de couleurs: rouge et blanc. Les prises et fiches blanches correspondent à l'entrée ou à la sortie gauche (cette prise s'appelle généralement "L"). Les prises et fiches rouges correspondent à l'entrée ou à la sortie droite (cette prise s'appelle généralement "R"). Les connexions vidéo composite ont généralement la couleur jaune. Les prises jaunes servent à relier une entrée ou une sortie vidéo composite.

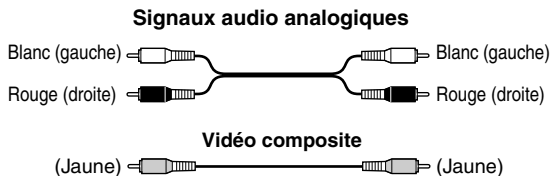

- Enfoncez chaque fiche à fond pour obtenir une connexion correcte (une connexion lâche peut provoquer du bruit ou un dysfonctionnement).
- Pour éviter les interférences, ne placez pas les câbles audio à proximité de cordons d'alimentation.

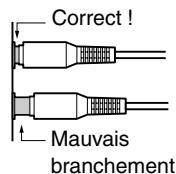

Connexion d'autres éléments

Branchez les prises INPUT LINE du CBX-300 aux sorties audio de l'autre élément.

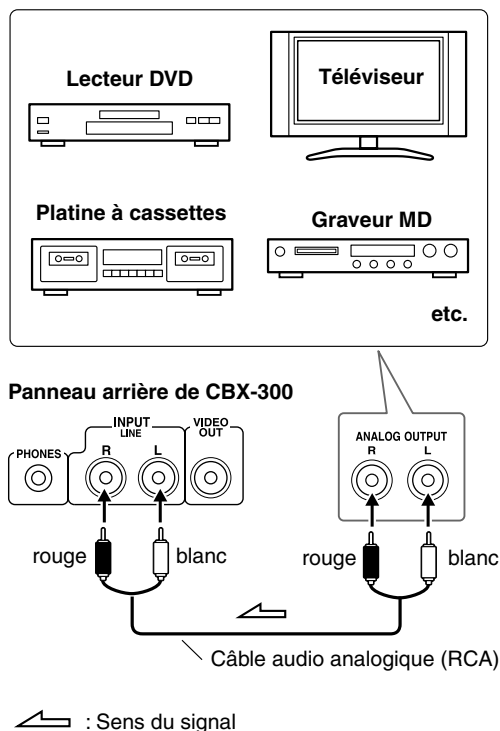

Connexion d'un téléviseur ou d'un projecteur

Si vous avez un iPod ayant une sortie vidéo, vous pouvez visionner des vidéos ou des diaporamas sur téléviseur ou projecteur tant que l'iPod est inséré dans le socle du CBX-300. Reliez la sortie VIDEO OUT du CBX-300 à une entrée vidéo composite du téléviseur ou du projecteur avec un câble vidéo composite disponible dans le commerce.

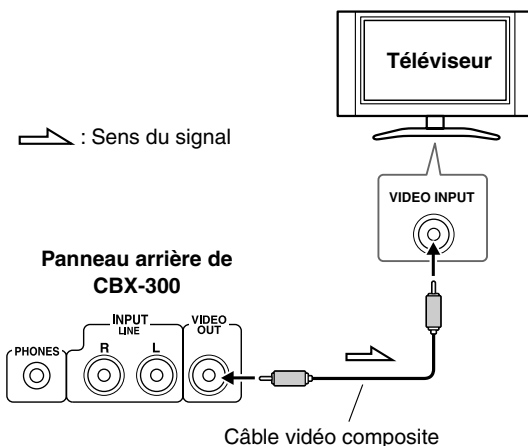

Remarques:

- Pour regarder des vidéos et des diaporamas sur votre téléviseur ou projecteur, réglez le paramètre "TV Out" sur "On" sur votre iPod.
- Selon le modèle et la version du système de votre iPod, les fonctions d'avance rapide et de recul de la vidéo ou de sélection de photo suivante/précédente peuvent ne pas être disponibles.
- Il est impossible de visionner des images sur téléviseur avec un iPod n'ayant pas de sortie vidéo.

Connexion du câble d'alimentation

Remarques:

- Effectuez et vérifiez toutes les connexions avant de brancher le cordon d'alimentation.
- La baisse de tension momentanée produite quand vous mettez le CBX-300 sous tension pourrait affecter d'autres appareils électriques. Si cela pose problème, branchez le CBX-300 à un autre circuit.
- Servez-vous exclusivement du cordon d'alimentation fourni avec le CBX-300. Le cordon d'alimentation fourni est conçu exclusivement pour alimenter le CBX-300. Ne l'utilisez jamais avec d'autres appareils.
- Ne débranchez jamais le cordon d'alimentation de le CBX-300 tant que son autre extrémité est toujours branchée à une prise de courant. Cela pourrait provoquer une électrocution. Commencez toujours par débrancher le cordon d'alimentation de la prise de courant puis débranchez-le de le CBX-300.

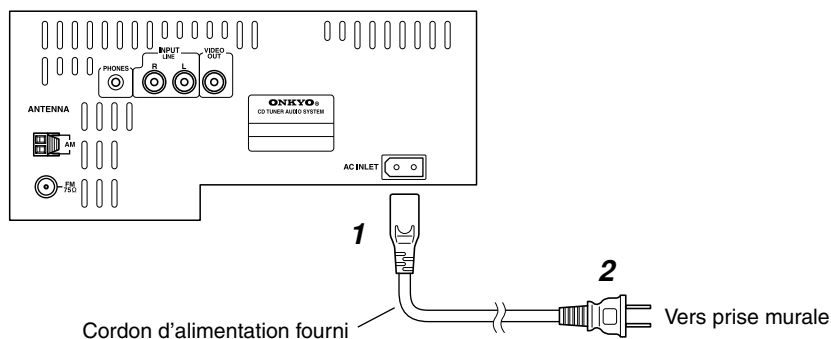

(Le type de connecteur dépend du pays.)

1	Branchez le cordon d'alimentation fourni à la prise AC INLET de le CBX-300.
2	Branchez le cordon d'alimentation à une prise de courant adéquate. Le témoin STANDBY s'allume.

Réglage automatique de l'heure: AccuClock (uniquement sur le modèle européen)

Pour régler l'horloge avec la fonction "AccuClock", le CBX-300 doit pouvoir recevoir des stations radio RDS: il faut donc une antenne FM. Veillez à brancher une antenne FM avant d'essayer d'utiliser cette fonction (voyez page 16 et 17). La toute première fois que vous branchez le cordon d'alimentation à une prise murale, la fonction AccuClock recherche automatiquement une station de radio RDS qui émet des informations CT (Clock Time (heure)) et règle l'heure. Tant que des informations CT sont reçues, "AccuClock..." apparaît à l'écran. Le réglage de l'heure peut prendre quelques minutes.

Quand le réglage de l'heure est terminé, la date et l'heure sont éclairés 2 secondes.



La fonction AccuClock met automatiquement l'horloge à l'heure à 2 heures, 3 heures et 14 heures.

Si, pour une raison ou une autre, il est impossible de régler l'horloge automatiquement, voyez "Réglage de l'horloge" page 40.

Manipulations de base

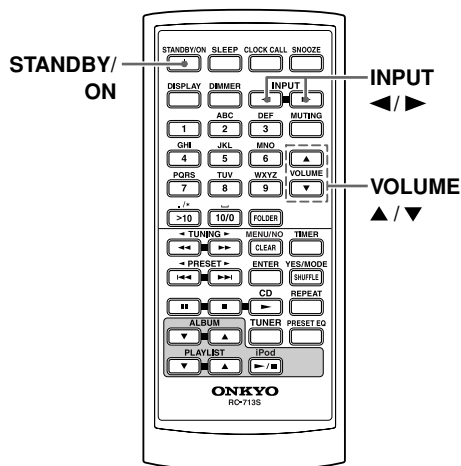
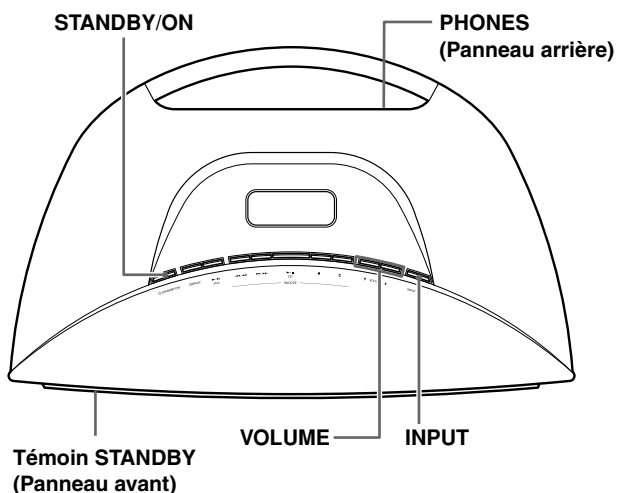

Mise sous tension de le CBX-300



Pour mettre le CBX-300 sous tension, appuyez sur le bouton [STANDBY/ON] sur le CBX-300 ou sur la télécommande. Le témoin STANDBY s'éteint. Appuyez de nouveau sur le bouton [STANDBY/ON] pour mettre le CBX-300 en mode de veille. Le témoin STANDBY s'allume.

Réglage du volume

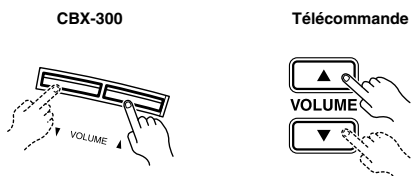

Appuyez sur le bouton VOLUME [▲] pour augmenter le volume ou sur le bouton VOLUME [▼] pour le diminuer.

Vous pouvez aussi utiliser les boutons VOLUME [▲]/[▼] de la télécommande.

La plage de réglage est: Min, 1-43*, Max.

* Selon le réglage du volume maximum, cette valeur peut être de 43-49 (voyez page 48).

Sélection d'une source d'entrée

Vous pouvez sélectionner CD, iPod, FM, AM ou LINE qui peut être un élément externe.

Actionnez plusieurs fois les boutons INPUT [◀]/[▶] de la télécommande pour choisir la source d'entrée. Sur le CBX-300, appuyez plusieurs fois sur le bouton [INPUT]. Les sources d'entrée sont sélectionnées dans l'ordre suivant.

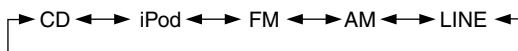

Utilisation d'un casque

Baissez le volume, puis branchez la minifiche d'un casque stéréo à la prise PHONES.

Vous pouvez régler le volume et couper le son de façon normale.

Les enceintes n'émettent aucun son lorsque le casque est branché.

Prise PHONES

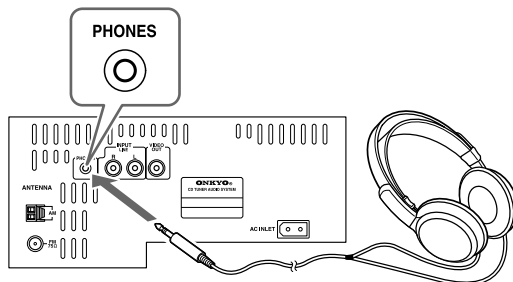

Régler la luminosité de l'écran

Vous pouvez régler la luminosité de l'écran du CBX-300. Appuyez plusieurs fois sur le bouton [DIMMER] de la télécommande pour sélectionner les options suivantes:

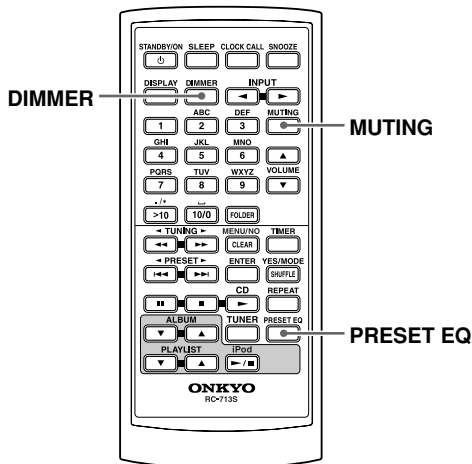
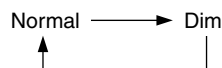

Mise en sourdine

Pour couper la sortie du CBX-300, appuyez sur le bouton [MUTING] de la télécommande. Le témoin MUTING clignote et "Muting" apparaît à l'écran pendant quelques secondes.



Le témoin MUTING clignote

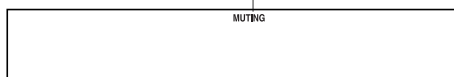

Pour entendre le CBX-300, appuyez de nouveau sur le bouton [MUTING].

Astuce:

Quand le CBX-300 est coupé:

- Appuyez sur les boutons VOLUME [▼/▲] du CBX-300 ou sur les boutons VOLUME [▲]/[▼] de la télécommande pour rétablir le son du CBX-300.
- Si vous mettez le CBX-300 hors tension, le CBX-300 est audible dès que vous le remettez sous tension.

Egalisation pré-réglée

Le CBX-300 propose trois réglages d'égalisation.

Pour sélectionner un réglage d'égalisation, appuyez plusieurs fois sur le bouton [PRESET EQ] de la télécommande. Les réglages d'égalisation sont choisis dans l'ordre suivant:

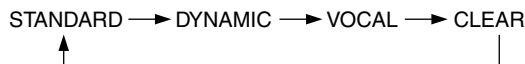

Lecture d'un CD

Utiliser les boutons en face supérieure

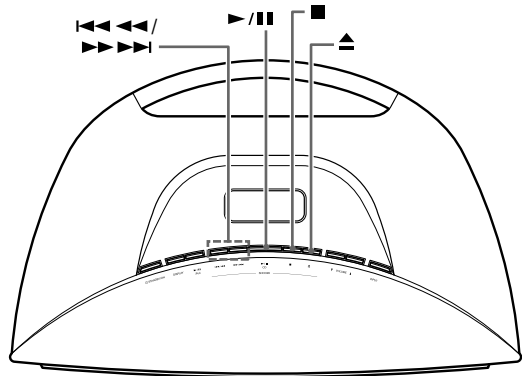
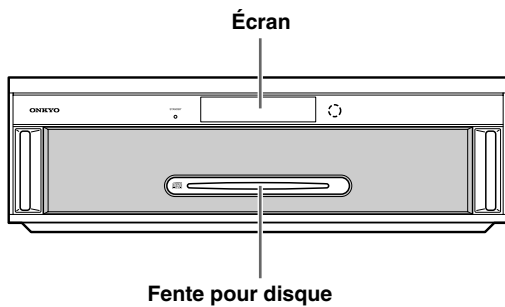

1

Insérez le CD en orientant sa face imprimée vers le haut.

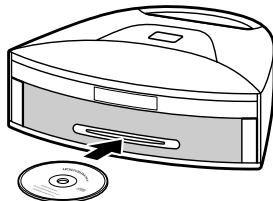

Les disques avec un diamètre de 8cm peuvent être insérés sans adaptateur.

2

Pour lancer la lecture, appuyez sur le bouton CD Lecture/Pause [▶/||].

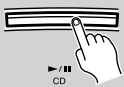

Arrêter la lecture:

Appuyez sur le bouton Stop [■].

La lecture s'arrête automatiquement quand la dernière plage est terminée.

Interrompre la lecture (Pause):

Appuyez sur le bouton CD Lecture/Pause [▶/||]. Le témoin Pause [||] s'affiche. Appuyez de nouveau sur le bouton CD Lecture/Pause [▶/||] pour reprendre la lecture.

Extraire le CD:

Appuyez sur le bouton d'éjection du [▲].

Astuces:

- Si vous insérez un CD alors que le CBX-300 est en veille, il est activé automatiquement.
- Si vous appuyez sur le bouton d'éjection [▲] alors que le CBX-300 est en veille, il s'active automatiquement et éjecte le CD.

• Affichage de CD audio

"DISC TOTAL" s'allume tandis que les informations du disque sont interrompues.

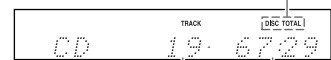

Nombre total de pages Temps de lecture total

• Affichage de CD MP3/WMA

Nom du disque

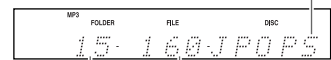

Nombre total de dossiers Nombre total de pages

Sélection de la plage

Pour retourner au début de la plage en cours de lecture, appuyez sur le bouton Précédent [◀◀/◀].

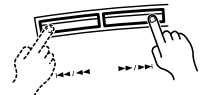

Appuyez plusieurs fois sur le bouton Précédent [◀◀/◀◀] pour sélectionner des plages précédentes.

Quand la lecture est à l'arrêt, une pression sur le bouton Précédent [◀◀/◀◀] sélectionne la plage précédente.

Appuyez plusieurs fois sur le bouton Suivant [▶▶/▶▶] pour choisir des plages suivantes.

Avance rapide et recul

Pendant la lecture ou la pause, maintenez le bouton [▶▶/▶▶] (suivant) enfoncé pour avancer rapidement; maintenez le bouton [◀◀/◀◀] (précédent) enfoncé pour reculer.

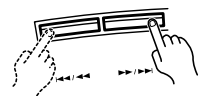



Pressez et maintenez enfoncé

Utilisation de la télécommande

Utilisez les boutons numériques de la façon illustrée ci-dessous pour sélectionner des pages.

Pour choisir: **Actionnez:**

La page 8 



La page 10 

La page 34   

 Entrée de numéros supérieurs à 10.



Avec des CD MP3/WMA, ces boutons permettent de sélectionner les fichiers dans le dossier actuel.

Choix des pages

- Appuyez sur le bouton  pour retourner au début de la page en cours de lecture ou de pause. Actionnez-le plusieurs fois pour sélectionner des pages précédentes.
- Appuyez plusieurs fois sur le bouton  pour choisir des pages suivantes.



Sur des CD MP3/WMA, vous pouvez sélectionner des fichiers dans d'autres dossiers (voyez page 24 et 25).

Interruption de la lecture



Pour reprendre la lecture, appuyez sur le bouton Pause  ou Lecture .

Actionnez-le pour afficher plus d'infos sur le CD

Réglage du volume

Appuyez sur le bouton VOLUME  pour augmenter le volume. Appuyez sur le bouton VOLUME  pour le diminuer.

Appuyez pour avancer ou reculer rapidement

Pendant la lecture ou la pause, maintenez le bouton  enfoncé pour avancer rapidement; maintenez le bouton  enfoncé pour reculer rapidement.

Démarrage de la lecture

Une pression sur ce bouton CBX-300 quand le CBX-300 est en veille active le CBX-300 et lance la lecture.

Pressez pour arrêter la lecture.

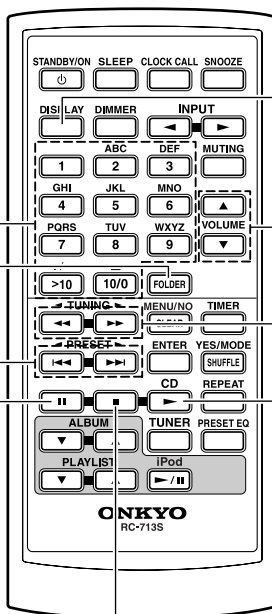

Affichage d'informations du CD

Durant la lecture ou la pause, appuyez plusieurs fois sur le bouton [DISPLAY] de la télécommande pour afficher les infos suivantes sur le CD.



Pas d'affichage.
D'habitude, le temps écoulé est affiché.

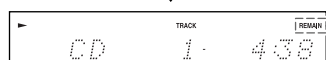

"REMAIN"
S'allume quand le temps restant sur la page en cours de lecture est affiché.

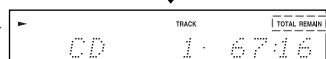

"TOTAL REMAIN"
S'allume quand le temps restant sur le disque est affiché.
Si la durée totale excède 99 minutes et 59 secondes, "– :–" est affiché.

Remarque:

- Pour plus d'informations sur les disques MP3/WMA, voir page 26.

Sélection des fichiers MP3/WMA

Sur un MP3/WMA CD, les fichiers sont structurés de façon hiérarchisée avec des dossiers contenant des sous-dossiers et des fichiers comme illustré ci-dessous. Le CBX-300 a deux modes de sélection de fichiers MP3/WMA: le mode *Navigation* et le mode *All Folder*. En mode "Navigation", vous pouvez sélectionner les fichiers MP3/WMA en navigant dans la hiérarchie des dossiers et sous-dossiers. En mode "All Folder", tous les dossiers apparaissent sur le même niveau, facilitant leur sélection indépendamment de la hiérarchie.

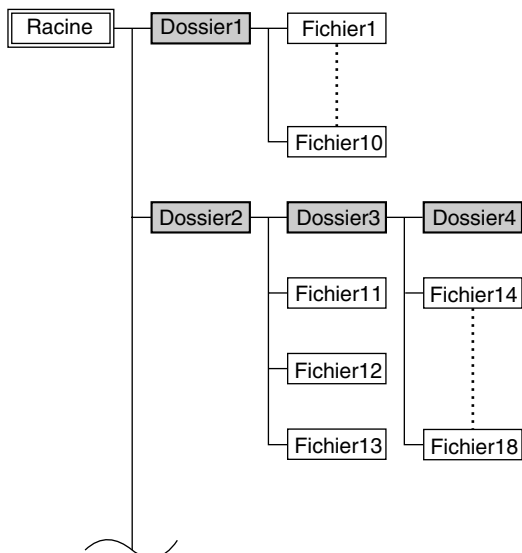

Si vous ne sélectionnez pas de dossier ou de fichier MP3/WMA spécifique pour la lecture, tous les fichiers MP3/WMA du CD sont lus selon l'ordre numérique en commençant par le fichier 1.

Sélection des fichiers MP3/WMA en mode Navigation

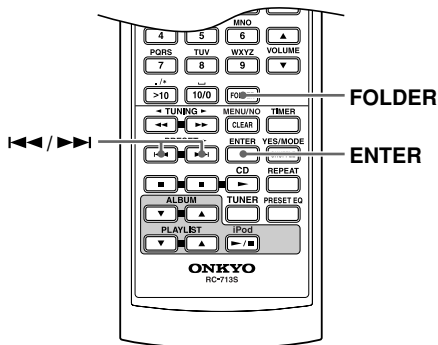

Le mode Navigation vous permet de sélectionner des fichiers MP3/WMA en naviguant dans la hiérarchie du dossiers. Ce mode peut être utilisé uniquement lorsque la lecture est arrêtée.

Si le mode de lecture aléatoire ou 1-folder est sélectionné, appuyez sur le bouton [YES/MODE] pour l'annuler avant de poursuivre.

1



Lorsque la lecture est arrêtée, pressez le bouton [FOLDER].

Le CBX-300 passe en mode "Navigation" et "Root" (racine) apparaît à l'écran.

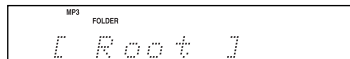

2



Pressez [ENTER].

Le nom du premier dossier un niveau au-dessous de la racine s'affiche à l'écran.

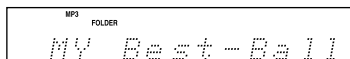

Si le disque n'a pas de dossiers, le nom de la première fichier s'affiche.

3



Les boutons [◀] / [▶] permettent de sélectionner d'autres dossiers et fichiers au même niveau.

Les dossiers qui ne contiennent pas de fichiers MP3/WMA ou de sous-dossiers ne peuvent pas être sélectionnés.

4



Pour accéder aux fichiers ou sous-dossiers à l'intérieur d'un autre dossier, choisissez ce dossier et appuyez sur le bouton [ENTER].

Utilisez les boutons [◀] / [▶] (précédent/suivant) pour choisir les fichiers et dossiers voulus dans le dossier ouvert.

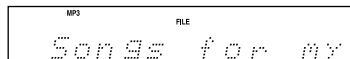

Pour monter d'un niveau dans la hiérarchie, appuyez sur le bouton [MENU/NO].

5



Appuyez sur le bouton [ENTER] ou de lecture [▶] pour lancer la lecture.

La lecture commence avec le fichier ou dossier spécifié et se poursuit jusqu'à ce que tous les fichiers MP3/WMA du disque aient été lus.

Sélection de fichiers MP3/WMA en mode All Folder

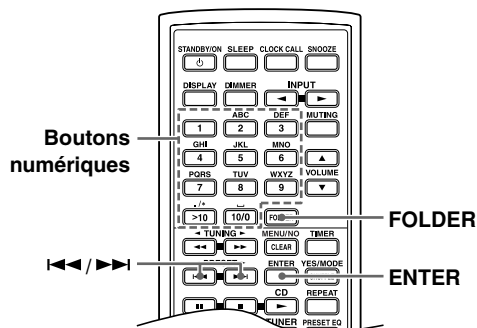

Le mode “All Folder” évite de naviguer dans la hiérarchie des dossiers: tous les dossiers contenant des fichiers MP3/WMA apparaissent au même niveau.

Si le mode de lecture aléatoire est sélectionné, appuyez sur le bouton [YES/MODE] pour l'annuler avant de poursuivre.

1



Lorsque la lecture est arrêtée, pressez le bouton [FOLDER] pendant 2 secondes.

Le CBX-300 passe en mode All Folder et le nom du premier dossier s'affiche à l'écran.

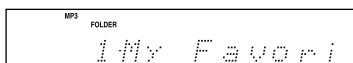

2



Choisissez les autres dossiers avec les boutons [◀] / [▶] (précédent/suivant).

Vous pouvez choisir n'importe quel dossier contenant des fichiers MP3/WMA.

Pour lire la première fichiers du dossiers sélectionné, allez au point 4.

3

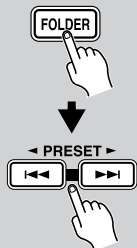

Pour accéder aux fichiers dans le dossiers, pressez le bouton [FOLDER].

Le nom de la première fichiers MP3/WMA dans le dossiers s'affiche à l'écran.

Utilisez les boutons [◀] / [▶] (précédent/suivant) pour choisir les fichiers MP3/WMA dans le dossier ouvert.

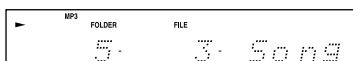

Pour sélectionner un autre dossier, appuyez de nouveau sur le bouton [FOLDER] et servez-vous des boutons [◀] / [▶] (précédent/suivant).

4



Appuyez sur le bouton [ENTER] ou de lecture [▶] pour lancer la lecture.

La lecture commence avec le fichier ou dossier spécifié et se poursuit jusqu'à ce que tous les fichiers MP3/WMA du disque aient été lus.

Pour sélectionner un fichier MP3/WMA dans un autre dossier durant la lecture, appuyez sur le bouton [FOLDER], sélectionnez le dossier avec les boutons [◀] / [▶] (précédent/suivant) et appuyez sur [ENTER]. Utilisez les boutons [◀] / [▶] (précédent/suivant) pour choisir les fichiers MP3/WMA voulus dans le dossier ouvert.

■ Interruption de la lecture (Pause)

Pour interrompre momentanément la lecture, appuyez sur le bouton de pause [⏸]. Pour reprendre la lecture, appuyez de nouveau sur ce bouton.

■ Annulation du mode Navigation ou All Folder

Pour annuler le mode Navigation ou le mode All Folder lors de la sélection de fichiers MP3/WMA, pressez le bouton [■] (arrête).

■ Choix de dossier et de fichier par numéro

Les fichiers et les dossiers peuvent être sélectionnés durant la lecture ou quand celle-ci est arrêtée.

- 1 **Pressez le bouton [FOLDER] pendant 2 secondes pour passer en mode All Folder.**
- 2 **Entrez le numéro du dossier avec les boutons numériques.**

Pour sélectionner: **Appuyez sur:**

Le dossier 8

Le dossier 10

Le dossier 34

Entrée de numéros supérieurs à 10.

Si vous arrêtez la lecture, celle-ci reprend avec le premier fichier MP3/WMA du dossier choisi. Si la lecture est en cours, appuyez sur [ENTER] pour lancer la lecture du premier fichier MP3/WMA du dossier choisi.

- 3 **Pressez les boutons numériques pour entrer le numéro de fichier.**

Pour sélectionner: **Appuyez sur:**

Le fichier 8

Le fichier 10

Le fichier 34

Entrée de numéros supérieurs à 10.

La lecture du fichier choisi démarre.

Si un dossier contient 99 fichiers MP3/WMA ou moins, vous devez entrer deux chiffres quand vous appuyez sur le bouton [>10]. Si un dossier contient 100 fichiers ou plus, vous devez entrer trois chiffres quand vous appuyez sur le bouton [>10]. Dans ce cas, les numéros à un et deux chiffres doivent être précédés de zéros.

Lecture des fichiers MP3/WMA d'un seul dossier

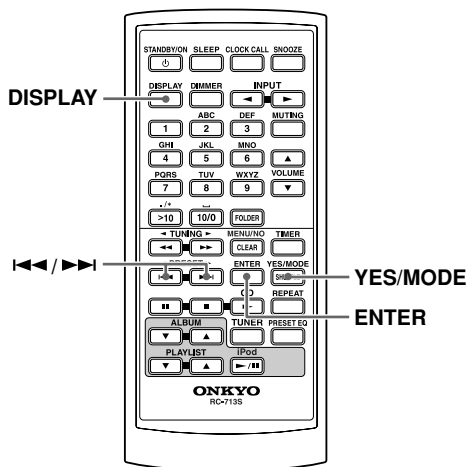

Normalement, tous les fichiers MP3/WMA de tous les dossiers du disque sont lus. Avec la lecture "1-Folder", seuls les fichiers MP3/WMA du dossier choisi sont lus.

<p>1</p> <p>YES/MODE</p>	<p>Appuyez sur le bouton [YES/MODE] jusqu'à ce que le témoin 1FOLDER apparaisse.</p> <p style="text-align: center;">Témoin 1FOLDER</p>
<p>2</p> <p>< PRESET ></p>	<p>Sélectionnez le dossier avec les boutons [◀] / [▶] (précédent/suivant).</p> <p>Vous pouvez choisir n'importe quel dossier contenant des fichiers MP3/WMA.</p>
<p>3</p> <p>ENTER</p>	<p>Appuyez sur le bouton [ENTER] ou de lecture [▶] pour lancer la lecture.</p> <p>La lecture commence avec le premier fichier du dossier spécifié et se poursuit jusqu'à ce que tous les fichiers MP3/WMA de ce dossier aient été lus.</p>

Affichage d'informations sur MP3/WMA

Vous pouvez afficher diverses informations sur le fichier MP3/WMA en cours de lecture comme le titre, le nom de l'artiste et de l'album.

DISPLAY

Durant la lecture, appuyez plusieurs fois sur le bouton [DISPLAY] pour afficher les informations MP3/WMA suivantes.

Temps écoulé: le temps écoulé depuis le début de la de fichier MP3/WMA (affichage par défaut). Si le temps écoulé excède 99 minutes et 59 secondes, "--:--" est affiché.

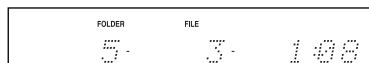

Nom de la fichier: nom de la fichier MP3/WMA courante.



Nom du dossier: nom du dossier courant.

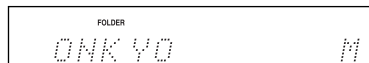

Title: Titre du morceau en cours (si le tag existe).

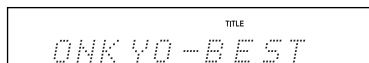

Artist: Nom de l'artiste (si le tag existe).

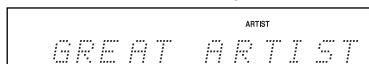

Album: Nom de l'album (si le tag existe).

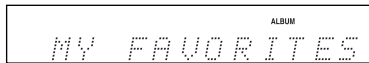

Taux d'échantillonnage et débit binaire: taux d'échantillonnage et débit binaire de la fichier MP3/WMA courante.

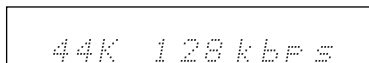

Remarques:

- Sur le CBX-300, vous pouvez aussi utiliser le bouton [DISPLAY] pour afficher ces infos.
- Pour afficher le nom du disque, pressez [DISPLAY] lorsque la lecture est arrêtée.
- Si un fichier ou un nom de dossier contient un caractère illisible, il sera affiché comme "File_n" ou "Folder_n", "n" étant le numéro de fichier ou de dossier.

Lecture mémoire

La lecture programmée permet de créer une liste de lecture pouvant compter jusqu'à 25 pages.

Boutons numériques (voyez page 23). (ces boutons ne fonctionnent pas pendant la lecture programmée.)

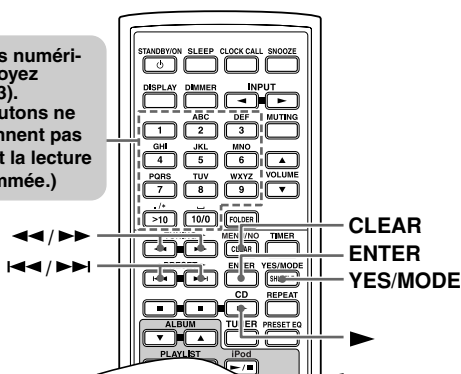

Pour programmer la lecture, il faut que la source d'entrée soit réglée sur CD et que la lecture soit arrêtée.

1



Pressez [YES/MODE] à plusieurs reprises jusqu'à ce que le témoin MEMORY s'allume à l'écran.

Témoin MEMORY

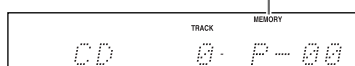

2

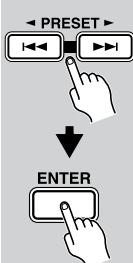

Utilisez les boutons [PRESET] (précédent/suivant) pour sélectionner la première page de la liste de lecture et appuyez sur [ENTER].

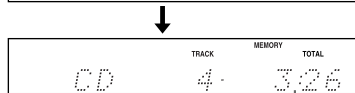

Numéro de page à stocker en mémoire

Temps total des pages programmées

Répétez cette étape pour ajouter d'autres pages à la liste.

Vous pouvez aussi utiliser les boutons de la télécommande pour sélectionner les pages.

Sélectionner des fichiers MP3/WMA pour la lecture programmée:

En mode "Navigation", effectuez les opérations 1-4 à la page 24. En mode "All Folder", effectuez les opérations 1-4 à la page 25.

Supprimer des pages de la liste de lecture:

Appuyez sur le bouton [CLEAR]. Chaque pression supprime la dernière page de la liste.

Remarques:

- Si le temps de lecture total excède 99 minutes et 59 secondes, "--:--" est affiché.
- Vous pouvez programmer jusqu'à 25 pages dans la liste. Si vous essayez d'en ajouter plus, le message "Memory Full" apparaît.

3



Appuyez sur le bouton Lecture [▶] pour lancer la lecture programmée.



Page en cours de lecture

Sur le CBX-300, appuyez sur le bouton Lecture/Pause [▶/||] pour lancer la lecture programmée.

■ Sélection d'autres pages durant la lecture programmée

Pendant la lecture programmée, les boutons [PRESET] (précédent/suivant) permettent de choisir d'autres pages dans la liste.

■ Vérification du contenu de la liste de lecture

Pour vérifier le contenu de la liste de lecture, arrêtez la lecture et utilisez les boutons de recul/avance rapide [PRESET] (précédent/suivant) pour faire défiler la liste.

■ Supprimer des pages de la liste de lecture

Appuyez sur le bouton [CLEAR] quand la lecture programmée est à l'arrêt. Chaque pression supprime la dernière page de la liste.

La liste de lecture est effacée quand vous quittez le mode de lecture programmée, sélectionnez la lecture aléatoire, coupez le CBX-300 ou éjectez le CD.

Lecture aléatoire

Avec la lecture aléatoire, toutes les plages du disque sont lues dans un ordre aléatoire.

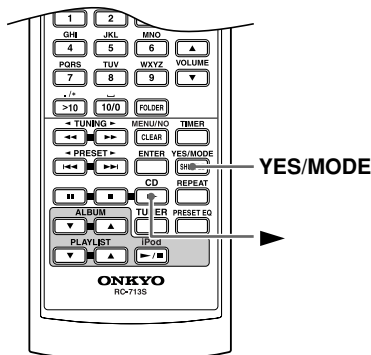

Pour sélectionner la lecture aléatoire, il faut que la source d'entrée soit réglée sur CD et que la lecture soit arrêtée.

<p>1</p>	<p>Pressez [YES/MODE] à plusieurs reprises jusqu'à ce que le témoin RANDOM s'allume à l'écran.</p> <p style="text-align: center;">Témoin RANDOM</p>
<p>2</p>	<p>Appuyez sur le bouton Lecture [▶] pour lancer la lecture aléatoire.</p> <p style="text-align: center;">Plage en cours de lecture</p>

■ Annuler la lecture aléatoire

Pour annuler le mode de lecture aléatoire, arrêtez la lecture et appuyez sur le bouton [YES/MODE] jusqu'à ce que le témoin RANDOM disparaisse.

La lecture aléatoire est annulée quand le CD est éjecté ou quand le CBX-300 passe en veille.

Lecture repeat

Avec la lecture répétée, vous pouvez lire en boucle un CD entier ou une plage et combiner cette fonction avec la lecture programmée pour lire la liste de lecture en boucle ou avec la lecture aléatoire pour lire en boucle toutes les plages du disque selon un ordre aléatoire. Avec un CD MP3/WMA, vous pouvez combiner la lecture répétée avec la lecture "1-folder" pour écouter en boucle tous les fichiers d'un dossier.

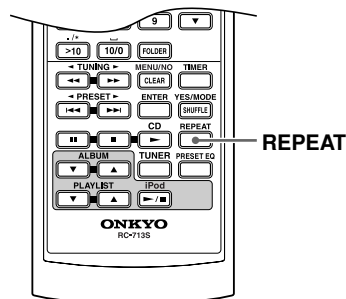

	<p>Pressez [REPEAT] à plusieurs reprises jusqu'à ce que le témoin REPEAT ou REPEAT 1 s'allume à l'écran.</p> <p style="text-align: center;">Témoin REPEAT ou REPEAT 1</p>
--	--

La lecture "Repeat-1" ne peut pas être combinée avec la lecture programmée, aléatoire ou "1-folder".

■ Annuler la lecture en boucle

Pour annuler la lecture en boucle, appuyez plusieurs fois sur le bouton [REPEAT] jusqu'à ce que les témoins REPEAT et REPEAT 1 disparaissent.

La lecture répétée est annulée quand le CD est éjecté ou quand le CBX-300 passe en veille.

Réglage des préférences MP3/WMA

Avec les préférences MP3/WMA, vous pouvez changer la façon dont les informations de fichiers MP3/WMA sont affichées et dont les CD MP3/WMA sont lus.

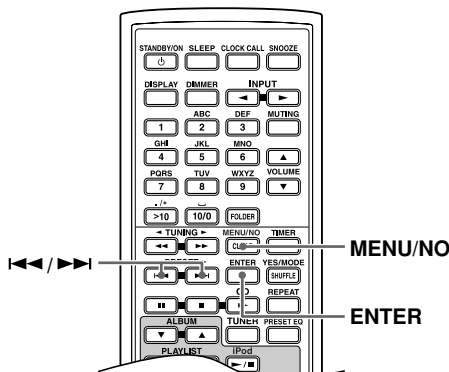

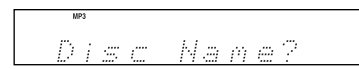

Les préférences MP3/WMA ne peuvent être modifiées que quand la lecture est à l'arrêt.

- 1** Appuyez plusieurs fois sur le bouton [MENU/NO] jusqu'à ce "Disc Name?" apparaisse.



- 2** Utilisez les boutons [PREV]/[NEXT] (précédent/suivant) pour sélectionner la préférence à modifier.

Les préférences sont décrites dans la colonne suivante.

- 3** Pressez le [ENTER].

- 4** Sélectionnez les options des préférences avec les boutons [PREV]/[NEXT] (précédent/suivant).

- 5** Pressez le [ENTER].

Quand le réglage est terminé, le message "Complete" s'affiche à l'écran.



Vous pouvez annuler cette procédure à tout moment en appuyant sur le bouton [MENU/NO].

Éléments

Dans la présente section, le nom de chaque préférence est suivi des options de réglage. L'option de réglage par défaut est imprimée en gras.

Disc Name? (Display/Not Display)

Cette préférence permet d'activer ou de désactiver le nom du disque lors de la lecture d'un CD MP3/WMA.

File Name? (Scroll/Not Scroll)

Cette préférence détermine si le nom de fichier défile à l'écran ou non quand vous sélectionnez un fichier MP3/WMA.

En mode "Navigation" (voyez page 24), le nom de fichier défile à l'écran quel que soit le réglage choisi.

Folder Name? (Scroll/Not Scroll)

Cette préférence détermine si le nom de dossier défile à l'écran ou non quand vous sélectionnez un dossier MP3/WMA en mode "All Folder".

En mode "Navigation" (voyez page 24), le nom de dossier défile à l'écran quel que soit le réglage choisi.

CD Extra? (Audio/MP3, WMA)

Cette préférence s'applique aux CD Extra et définit si la musique de la session audio ou les fichiers MP3/WMA de la session de données sont lus.

Hide/Number? (Disable/Enable)

Cette préférence définit si les numéros au début des noms de fichier et de dossier sont affichés ou non.

Lorsque vous créez un CD MP3/WMA sur ordinateur, vous ne pouvez normalement pas déterminer l'ordre de lecture des fichiers. Vous pouvez cependant numéroter les fichiers MP3/WMA selon l'ordre voulu (01, 02, 03 etc.) pour qu'ils soient lus dans cet ordre. Si vous ne voulez pas voir ces numéros à l'écran, choisissez "Enable".

Le tableau suivant donne quelques exemples de noms de fichiers et de dossiers numérotés ainsi que leur mode d'affichage avec les options "Disable" et "Enable".

Nom de fichier/ dossier	Préférence 'Hide Number'	
	Disable	Enable
01 Pops	01 Pops	Pops
10-Rock	10-Rock	Rock
16_Jazz	16_Jazz	Jazz
21st Century	21st Century	21st Century
05-07-20 Album	05-07-20 Album	Album

Folder Key? (Navigation/All Folder)

Cette préférence définit le fonctionnement du bouton [FOLDER]. Quand l'option "All Folder" est sélectionnée, une pression simple sur le bouton [FOLDER] sélectionne le mode "All Folder" tandis qu'une pression prolongée de 2 secondes sélectionne le mode "Navigation". Quand l'option "Navigation" est sélectionnée, une pression simple sur le bouton [FOLDER] sélectionne le mode "Navigation" tandis qu'une pression prolongée de 2 secondes sélectionne le mode "All Folder".

Lecture d'un iPod

Avec les boutons en face supérieure

Les iPod de 3^{ème} génération ne sont pas compatibles.

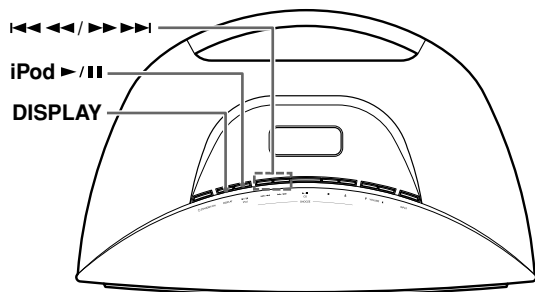

1

Insérez votre iPod dans le socle du CBX-300.

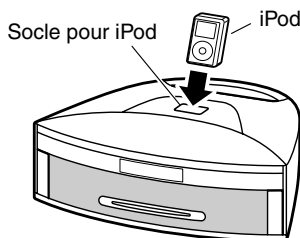

Vérifiez que l'iPod est correctement inséré dans le socle du CBX-300. L'iPod passe en mode Pause.

Remarques:

- Retirez le cache de protection du socle pour iPod du CBX-300 et insérez l'adaptateur approprié pour votre iPod avant d'insérer ce dernier dans le socle (voyez page 15).
- Pour éviter d'endommager le connecteur du socle, évitez de tourner ou de forcer l'iPod dans le socle et ne le heurtez pas une fois qu'il est inséré dans le socle.
- N'utilisez pas d'autres accessoires pour iPod tels que transmetteurs FM et microphones car cela risquerait d'entraîner des dysfonctionnements.
- Si votre iPod se trouve dans un étui, retirez-le avant de l'insérer dans le socle. Faute de quoi, la connexion risque d'être mauvaise et d'entraîner des dysfonctionnements.

2

Appuyez sur le bouton Lecture/Pause [▶/||] de l'iPod.

La lecture commence.

Astuce:

- Si vous appuyez sur le bouton Lecture/Pause [▶/||] de l'iPod alors que le CBX-300 est en veille, il s'active automatiquement et la lecture démarre sur l'iPod.



Remarques:

- Avant d'utiliser votre iPod avec le CBX-300, mettez l'iPod à jour avec la dernière version du système, disponible sur le site internet d'Apple.
- Si vous laissez votre iPod en mode Pause lorsque vous l'utilisez seul, il finira par s'éteindre. Si vous l'insérez dans cet état dans le socle du CBX-300, il faut attendre un certain temps avant que l'iPod ne soit prêt à fonctionner.
- Retirez toujours l'iPod du CBX-300 avant de déplacer ce dernier.

Sélection des plages

Pour retourner au début de la plage en cours de lecture ou la pause, appuyez sur le bouton [◀◀/▶▶] (précédent).

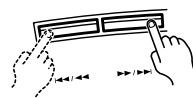

Appuyez plusieurs fois sur le bouton [◀◀/▶▶] (précédent) pour sélectionner des plages précédentes.

Appuyez plusieurs fois sur le bouton [▶▶/▶▶] (suivant) pour choisir des plages suivantes.

Avance rapide et recul

Pendant la lecture ou la pause, maintenez le bouton [▶▶/▶▶] (suivant) enfoncé pour avancer rapidement; maintenez le bouton [◀◀/▶▶] (précédent) enfoncé pour reculer.

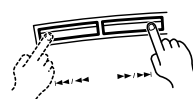

Pressez et maintenez enfoncé

Interruption de la lecture (Pause)

Pour interrompre la lecture, appuyez sur le bouton Lecture/Pause [▶/||] de l'iPod.

Le témoin Pause || apparaît sur l'iPod. Appuyez de nouveau sur le bouton Lecture/Pause [▶/||] de l'iPod pour relancer la lecture.



Rétroéclairage de l'iPod

Pour allumer le rétroéclairage de l'iPod, appuyez sur le bouton [DISPLAY]. L'écran reste éclairé durant 30 secondes.

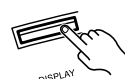

Avec la télécommande

Avance rapide et recul

Appuyez et maintenez enfoncé pour avancer rapidement ou reculer quand la lecture est en pause.

Sélectionne des morceaux

- Appuyez sur le bouton [◀◀] (précédent) pour retourner au début de la plage en cours de lecture ou de pause. Actionnez-le plusieurs fois pour sélectionner des plages précédentes.
- Appuyez plusieurs fois sur le bouton [▶▶] (suivant) pour choisir des plages suivantes.
- Quand un menu est affiché, ces boutons sélectionnent des éléments du menu.

Annule le mode Menu du CBX-300

Sélectionne les albums

Durant la lecture, appuyez sur le bouton [▲] pour passer à l'album suivant; appuyez sur le bouton [▼] pour sélectionner le précédent.

Sélectionne les listes de lecture

Durant la lecture, appuyez sur le bouton [▲] pour passer à la liste suivante ou sur le bouton [▼] pour passer à la précédente.

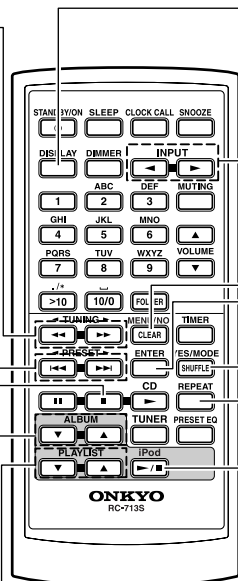

Allume le rétroéclairage de l'iPod

L'écran reste éclairé 30 secondes.

Sélectionne l'iPod comme source

Affiche le menu

Sélectionne des éléments du menu

Règle la lecture Aléatoire sur Morceaux, Albums ou Non

Utilisez le menu "iPod's Settings" pour vérifier le mode sélectionné.

Règle la fonction Répéter sur Un, Tous ou Non.

Lance/interrupt la lecture

Une pression sur ce bouton quand le CBX-300 est en veille active le CBX-300 et lance la lecture.

Remarque:

- Selon le modèle de votre iPod ou le type de contenu reproduit, certaines fonctions peuvent ne pas fonctionner comme prévu.

Naviguer dans les menus de l'iPod avec la télécommande

1



Appuyez sur le bouton MENU/NO/CLEAR pour afficher le menu.

Actionnez-le de nouveau pour retourner à un menu précédent.

Un point apparaît du côté droit de l'écran du CBX-300 pour indiquer qu'un menu est affiché sur l'iPod. Il s'agit du mode Menu.

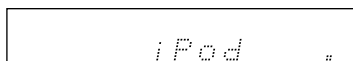

2

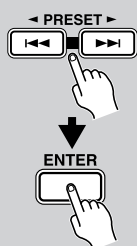

Utilisez les boutons [▶▶] et [◀◀] pour sélectionner un élément du menu puis appuyez sur [ENTER].

Remarques:

- Les éléments du menu ne peuvent être sélectionnés que si le point apparaît à droite du menu du CBX-300 (mode Menu). Dans ce mode, les boutons [▶▶] et [◀◀] ne permettent pas de sélectionner des plages.
- Si le point est toujours "Now Playing" affiché alors que l'iPod est repassé en mode de lecture, attendez que le point disparaisse ou appuyez sur le bouton CD Stop [■] pour quitter le mode Menu du CBX-300 afin de pouvoir utiliser les boutons [▶▶] et [◀◀] pour sélectionner des plages.
- Lorsque vous naviguez dans les menus de l'iPod avec la télécommande du CBX-300, n'actionnez aucun bouton de l'iPod car ces opérations ne seraient pas reconnues par le CBX-300 et perturberaient le pilotage de l'iPod par le CBX-300.

Remarques concernant l'utilisation:

Régalez le volume avec les boutons VOLUME [▼/▲] du CBX-300 ou de sa télécommande. Le réglage du volume sur l'iPod reste sans effet. Si vous changez le réglage de la commande de volume de l'iPod par inadvertance, vérifiez que le volume n'est pas trop élevé avant d'utiliser les écouteurs.

Choix d'une radio

Recherche d'une station radio

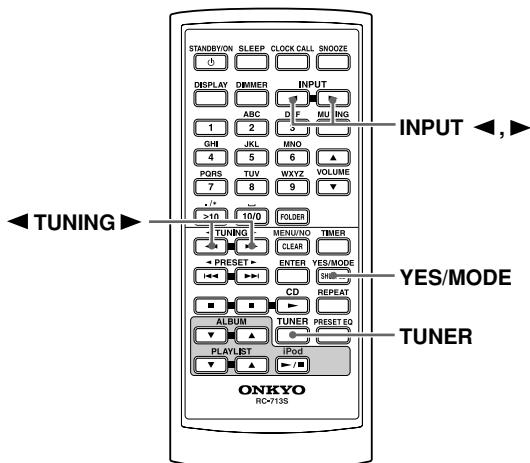

Le témoin  s'affiche dès que l'appareil reçoit une station. Lors de la réception d'une station FM stéréo, le témoin FM ST apparaît aussi.

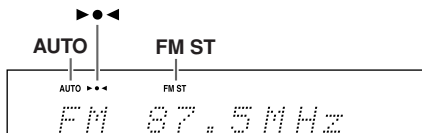



Le bouton [YES/MODE] permet de choisir le mode Auto ou Mono. En mode Auto, la sortie est stéréo ou mono, selon la station reçue. En mode Mono, la sortie est mono, quelle que soit la station.

1

TUNER



Appuyez plusieurs fois sur le bouton [TUNER] pour choisir FM ou AM.

Vous pouvez aussi sélectionner FM ou AM avec les boutons INPUT []/[].

ou



INPUT



2

TUNING



Choisissez la station voulue avec les boutons TUNING []/[].

Chaque pression sur un bouton TUNING change la fréquence de 0,2 MHz pour la bande FM et de 10 kHz pour la bande AM. Sur modèle européen, elle change par pas de 0,05 MHz sur la bande FM et de 9 kHz sur la bande AM.

Si vous maintenez un bouton TUNING enfoncé, la fréquence change en continu. Quand vous relâchez le bouton, la recherche s'arrête automatiquement sur une fréquence sur laquelle une station de radio émet.

Réception d'un faible émetteur FM stéréo

Si le signal d'une station FM stéréo est faible, il peut être impossible de la capter correctement. Dans ce cas, appuyez sur le bouton [YES/MODE] pour passer en mode Mono et écoutez la station en mono.

Réglage de l'antenne

■ Ajustement et installation de l'antenne FM

Ajustez l'emplacement de l'antenne FM lorsque vous écoutez une radio FM.

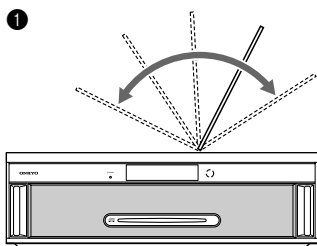

Changez la direction de l'antenne pour trouver la meilleure réception.

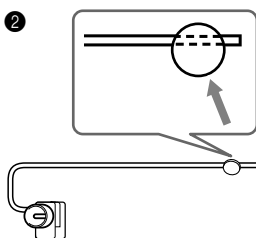

Fixez l'antenne au moyen d'une punaise.
(Ne transpercez pas l'antenne avec la punaise.)

Attention : veillez à ne pas vous percer les doigts !

■ Régler l'antenne AM

Déterminez l'emplacement et la position de l'antenne AM tout en écoutant une station AM pour obtenir une réception optimale.

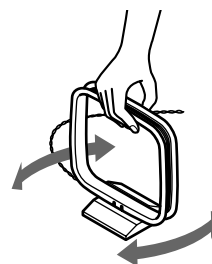

Recherche automatique de stations FM (Auto Preset)

La fonction "Auto Preset" permet de rechercher et de mémoriser en une fois toutes les stations de radio FM disponibles dans votre région. Cette présélection facilite ensuite la sélection de vos stations favorites et vous évite de recommencer une recherche quand vous changez de station. La fonction "Auto Preset" ne sélectionne pas les stations de radio AM (voyez page 34).

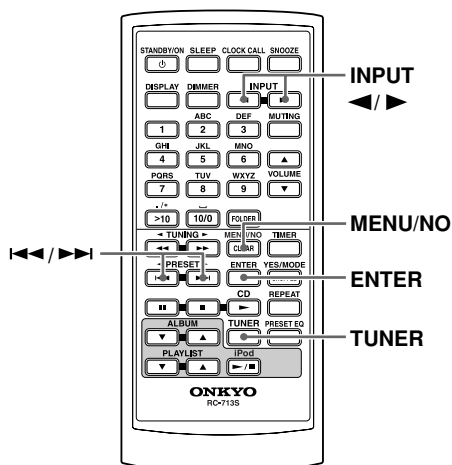

Attention!

La fonction "Auto Preset" efface toutes les programmations antérieures.

1

TUNER



ou

INPUT



Appuyez sur le bouton [TUNER] ou les boutons INPUT [◀]/[▶] jusqu'à ce que le témoin "FM" apparaisse.

AUTO
 FM 87.5 MHz

Veillez à orienter l'antenne FM pour obtenir une réception optimale.

2

MENU/NO CLEAR



PRESET



Appuyez sur le bouton [MENU/NO] et utilisez les boutons [◀] / [▶] (précédent/suivant) pour sélectionner "AutoPreset?".

AUTO
 AutoPreset?

3

ENTER



Pressez le [ENTER]. Le message de confirmation "AutoPreset??" s'affiche à l'écran.

AUTO
 AutoPreset??

Vous pouvez encore annuler la fonction "Auto Preset" en appuyant sur le bouton [MENU/NO].

4

ENTER



Appuyez sur [ENTER] pour lancer la fonction "Auto Preset".

AUTO *** FM ST
 FM 88.1 MHz 1 CH

Vous pouvez programmer jusqu'à 20 stations. Celles-ci sont sauvegardées selon leur fréquence.

Remarque:

- Selon l'endroit où vous êtes, une fréquence peut être programmée sans station et vous n'entendez que du bruit. Dans ce cas, effacez la présélection (voyez page 39).

Après la mémorisation des présélections vous pouvez:

- Les sélectionner (voyez page 35)
- Les nommer (voyez page 37)
- Les copier (voyez page 38)
- Les effacer (voyez page 39)





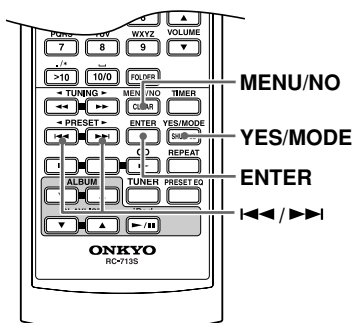



Réglage manuel des stations FM/AM

La fonction “Preset Write” permet de régler manuellement des stations de radio FM et AM. Cette présélection facilite ensuite la sélection de vos stations favorites et vous évite de recommencer une recherche quand vous changez de station. Les stations FM peuvent aussi être réglées automatiquement (voyez page 33).

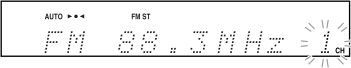
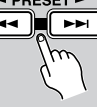

Présélections

- Vous pouvez mémoriser jusqu’à 30 stations (présélections), FM et AM selon n’importe quelle combinaison. Exemple: 27 FM et 3 AM ou 22 FM et 8 AM.
- Bien que les présélections FM et AM partagent les mêmes numéros, il faut les sélectionner séparément. Exemple: la présélection 1 propose une station FM si vous avez choisi la bande FM ou une station AM avec la bande AM.
- Vous pouvez mémoriser les stations dans n’importe quel ordre. Vous pouvez d’abord choisir la station de la présélection 5 puis celle de la présélection 1 etc.

1	<p>Recherchez la station à mémoriser (voyez page 32).</p>
2	<p>Appuyez sur le bouton [MENU/NO] et utilisez les boutons [◀] / [▶] (précédent/suivant) pour sélectionner “Preset Write?”.</p>   
3	<p>Pressez le [ENTER].</p>   <p>Le numéro de présélection clignote. Vous pouvez encore annuler la fonction “Preset Write” en appuyant sur le bouton [MENU/NO].</p>
4	<p>Sélectionnez une présélection avec les boutons [◀] / [▶] (précédent/suivant).</p>  
5	<p>Pour mémoriser la station, appuyez sur [ENTER].</p> <p>Si aucune station n’avait été mémorisée à cet endroit, “Complete” apparaît et la station est assignée à cette présélection.</p>  

Si la présélection était déjà assignée à une station, “Overwrite?” apparaît.





Pour mémoriser la nouvelle station et effacer l’ancienne, appuyez sur [ENTER] ou [YES/MODE]. Pour conserver l’ancienne station, appuyez sur [MENU/NO].

Si le message “Memory Full” apparaît, les 30 mémoires contiennent une station. Pour mémoriser de nouvelles stations, il faut effacer des présélections (voyez page 39).

6 Répétez les étapes 1 à 5 pour mémoriser d’autres stations.

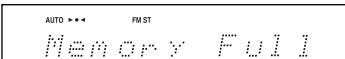

ou

Remarques: (Uniquement sur le modèle européen)

- Si la station FM choisie transmet des signaux RDS et PS (Program Service Name), le nom de la station apparaît à l’écran au lieu de la fréquence. (Pour en savoir plus sur RDS, voyez page 36).

Après la mémorisation de présélections vous pouvez:

- Les sélectionner (voyez page 35)
- Les nommer (voyez page 37)
- Les copier (voyez page 38)
- Les effacer (voyez page 39)

Choix d'une présélection

Il faut mémoriser des stations avant de pouvoir choisir une présélection (voyez page 33 et 34).

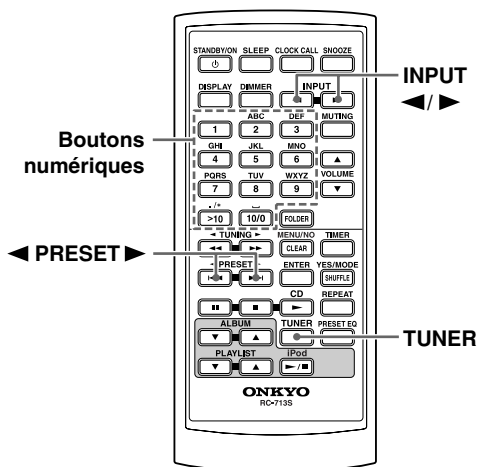

Utilisez les boutons numériques de la façon illustrée ci-dessous pour choisir des présélections.

Pour sélectionner: Appuyez sur:

La présélection 8

La présélection 10

La présélection 22

Entrée de numéros supérieurs à 10.

■ Sélection de mémoires en face supérieure du CBX-300

- 1 Appuyez sur le bouton [INPUT] pour choisir FM ou AM.
- 2 Sélectionnez une présélection avec les boutons [◀◀/▶▶] [◀◀/▶▶/▶▶▶▶] (précédent/suivant).

Astuce:

- Si vous appuyez sur le bouton [TUNER] de la télécommande alors que le CBX-300 est en veille, il s'active automatiquement et sélectionne la station écoutée en dernier lieu.

1

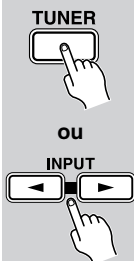

Utilisez le bouton [TUNER] ou les boutons INPUT [◀]/[▶] pour sélectionner FM ou AM.

La mémoire choisie la dernière fois que vous avez écouté la radio est sélectionnée.



2

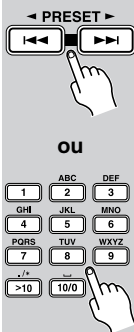

Choisissez une mémoire avec les boutons PRESET [◀]/[▶].

Pour passer à la mémoire précédente, appuyez sur le bouton PRESET [◀]. Pour passer à la mémoire suivante, appuyez sur le bouton PRESET [▶].



Affichage d'informations radio

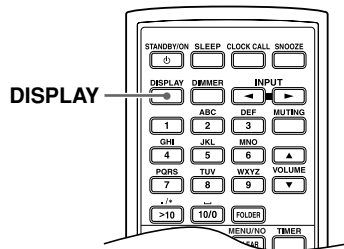

Appuyez sur le bouton [DISPLAY] de la télécommande pour afficher plus d'informations radio. Sur le CBX-300, vous pouvez aussi utiliser le bouton [DISPLAY] pour afficher ces infos.

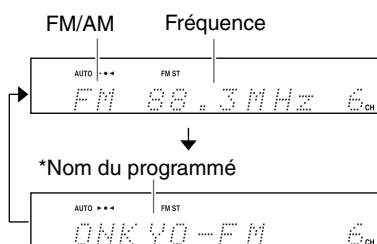

* Si un canal programmé n'a pas de nom, l'appareil affiche "No Name", puis indique la fréquence. Voir "Nommer les présélections" page 37.

Réception RDS (uniquement sur le modèle européen)



Appuyez plusieurs fois sur le bouton [DISPLAY] pour afficher les informations RDS suivantes.

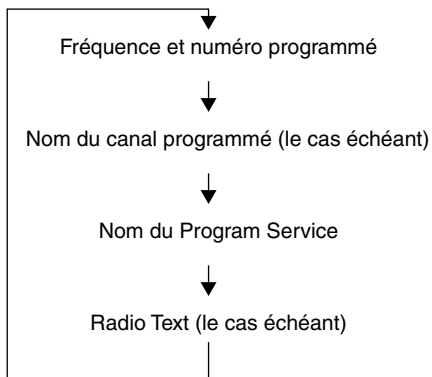

La réception RDS n'est possible que sur les modèles européens et uniquement dans les zones où les diffusions RDS sont disponibles.

Qu'est-ce que "RDS" ?

RDS est l'acronyme de *Radio Data System*, un système de transmission de données des signaux radio FM. Il a été développé par l'Union de Diffusion Européenne (EBU) et est disponible dans la plupart des pays européens. De nombreuses stations FM y font appel. Le CBX-300 reconnaît et affiche les données RDS "Program Service Name" (PS) et "Radio Text" (RT). Le témoin RDS s'allume quand le CBX-300 reçoit une station FM émettant des informations RDS ("Radio Data System").

Remarques:

- Si le signal d'une station RDS est faible, les données RDS peuvent apparaître par intermittence ou pas du tout.
- Le message "Waiting" peut apparaître durant la réception d'informations RT.

Nommer les présélections

Vous pouvez nommer vos présélections pour les identifier facilement. Ce nom peut contenir jusqu'à 8 caractères.

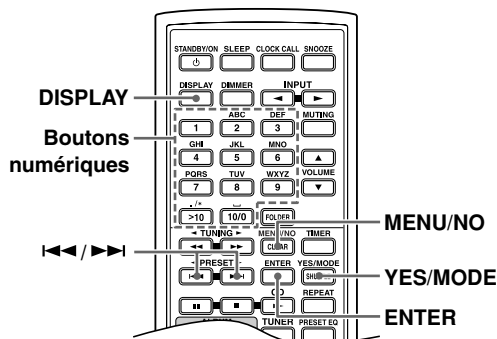

- 1** Choisissez la présélection à nommer (voyez page 35).
- 2** Appuyez sur le bouton [MENU/NO] et utilisez les boutons [◀] / [▶] (précédent/suivant) pour choisir "Name In?".

↓

AUTO *** FM ST
 Name In?
- 3** Pressez le [ENTER].

AUTO *** FM ST
 AI
- 4** Appuyez plusieurs fois sur le bouton [DISPLAY] pour choisir un des groupes de caractères suivants:
 - "A" pour les majuscules.
 - "a" pour les minuscules.
 - "1" pour les numéros.
 - Les symboles peuvent être entrés dans n'importe quel groupe.

AUTO *** FM ST
 AI

Groupe de caractères

5



- Sélection de lettres:**
 Appuyez plusieurs fois sur les boutons numériques pour sélectionner les lettres. Exemple: appuyez plusieurs fois sur le bouton [2] pour choisir: A, B ou C.
- Sélection de numéros:**
 Utilisez les boutons numériques pour choisir des chiffres.
- Sélection de symboles:**
 Appuyez plusieurs fois sur le bouton [>10] pour choisir: ␣ (space), /*, -, !? & ' ()

Remarque:

- Il n'est pas possible d'entrer tous les symboles avec les boutons numériques. Utilisez les boutons (précédent et suivant) [◀] ou [▶] pour accéder à toute la palette de symboles.

Après avoir sélectionné un caractère, appuyez sur [ENTER] et sélectionnez le caractère suivant.

- Changer des caractères:**
 Pour changer ou effacer un caractère, utilisez les boutons de recul et d'avance rapide [◀] / [▶] pour le sélectionner et choisissez un autre caractère ou appuyez sur le bouton [CLEAR] pour l'effacer.
- Insérer un nouveau caractère:**
 Pour insérer un nouveau caractère, utilisez les boutons de recul et d'avance rapide [◀] / [▶] afin de sélectionner le caractère immédiatement après le point d'insertion. Ce caractère clignote. Utilisez le bouton [◀] ou [▶] pour sélectionner "␣", appuyez sur [ENTER] et sélectionnez le nouveau caractère.

Pour annuler la fonction "Name In", appuyez sur le bouton [MENU/NO] durant 2 secondes.

6



Une fois que vous avez entré le nom, appuyez sur le bouton [YES/MODE].

La présélection a un nom et "Complete" apparaît à l'écran.

Caractères disponibles

ABCDEFGHIJKLMNOPQRSTUVWXYZ
 abcdefghijklmnopqrstuvwxyz
 0123456789
 _ @ ' < > # \$ % & * = ; : + - / () ?
 ! ' " , . ␣ (space) ␣ (insertion)

Copier des présélections

Avec la fonction "Preset Copy", vous pouvez agencer vos présélections dans l'ordre de votre choix. Quand vous copiez une présélection, son nom est aussi copié.

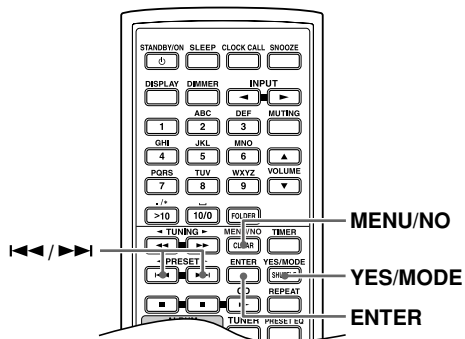

1 Choisissez la présélection à copier (voyez page 35).



2 Appuyez sur le bouton [MENU/NO] et utilisez les boutons [◀] / [▶] (précédent/suivant) pour choisir "PresetCopy?".

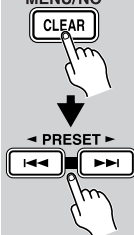

3 Pressez le [ENTER].



Le numéro de la présélection à copier clignote.

4 Choisissez la mémoire de destination avec les boutons [◀] / [▶] (précédent/suivant).



Le numéro de la destination clignote.

5

Pour copier la présélection, appuyez sur [ENTER].

Si aucune station n'avait été mémorisée à cet endroit, "Complete" apparaît et la présélection est copiée.

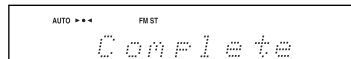

OU

YES/MODE



Si la mémoire était déjà assignée à une station, "Overwrite?" apparaît.

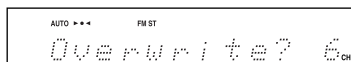

MENU/NO



Pour effacer l'ancienne station, appuyez sur [ENTER] ou [YES/MODE].

Pour conserver l'ancienne station, appuyez sur [MENU/NO].

Astuce:

- Si votre station favorite correspond à la présélection 5 au lieu de la présélection 1, copiez la présélection 5 dans la mémoire 1. Pour conserver la présélection se trouvant dans la mémoire 1, copiez-la au préalable dans une mémoire non utilisée.

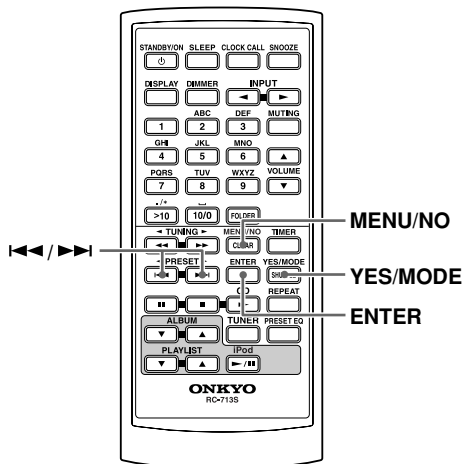

Effacer le nom d'une présélection

- 1** Choisissez la présélection dont vous voulez effacer le nom (voyez page 35).
- 2** Appuyez sur le bouton [MENU/NO] et utilisez les boutons [◀] / [▶] (précédent/suivant) pour sélectionner "NameErase?".
- 3** Pour effacer le nom de la présélection, appuyez sur le bouton [ENTER].
Le nom de la présélection est effacé et "Complete" apparaît à l'écran.

Effacer des présélections

- 1** Choisissez la présélection à effacer (voyez page 35).
- 2** Appuyez sur le bouton [MENU/NO] et utilisez les boutons [◀] / [▶] (précédent/suivant) pour sélectionner "PresetErase?".
- 3** Pressez le [ENTER].
Une demande de confirmation apparaît.

Vous pouvez encore annuler la fonction "Preset Erase" en appuyant sur le bouton [MENU/NO].
- 4** Pour effacer la présélection, appuyez sur le bouton [ENTER].
La présélection est effacée et "Complete" apparaît à l'écran.

Réglage de l'horloge

Réglage de l'horloge

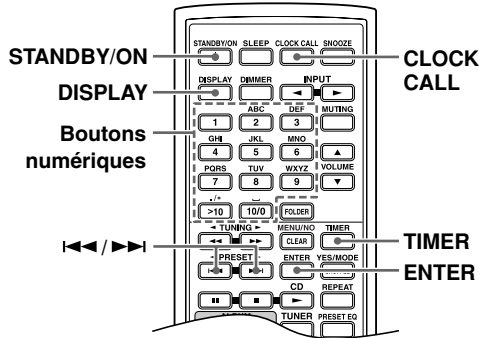

Si vous avez un modèle destiné aux Amériques du Nord, réglez l'horloge de la façon suivante. Si vous avez un modèle européen, l'horloge est réglée par la fonction "AccuClock".

La fonction AccuClock règle l'horloge automatiquement lors de la première mise sous tension du CBX-300 (voyez page 19).

Si, pour une raison ou une autre, il est impossible de régler l'horloge automatiquement, réglez-la manuellement de la façon suivante. Notez que quand vous réglez l'horloge manuellement, elle n'est pas mise à jour automatiquement.

1



Pressez [TIMER] à plusieurs reprises jusqu'à ce que "Clock" s'affiche à l'écran.

Clock

Si vous avez un modèle destiné aux Amériques du Nord, passez à l'étape 4.

2



Pressez le [ENTER].

AccuClock

3



Sélectionnez "ManualAdjust" avec les boutons [◀] [▶] (précédent/suivant).

ManualAdjust

Astuce:

- Si AccuClock fonctionne, une pression sur le bouton [YES/MODE] règle l'horloge en fonction des informations RDS CT (voyez page 41, étape 6).

4



Pressez le [ENTER].

SUN 12:00 am

5



Utilisez les boutons [◀] [▶] (précédent/suivant) pour sélectionner le jour de la semaine.

Vous avez le choix entre: SUN, MON, TUE, WED, THU, FRI ou SAT.

6



Pressez le [ENTER].

THU 12:00 am

Pour alterner entre les formats 12h et 24h, appuyez sur le bouton [DISPLAY].

7

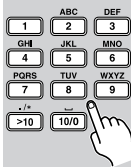

Vous pouvez aussi utiliser les boutons de la télécommande pour entrer l'heure.

Vous pouvez aussi utiliser les boutons [◀] [▶] (précédent/suivant).

Pour le format 12 heures, utilisez le bouton >10 de la télécommande pour sélectionner AM ou PM.

THU 7:03 PM

8



Pressez le [ENTER].

THU 7:03 PM

L'horloge est réglée et le second point se met à clignoter.

Affichage de la date et de l'heure

Pour afficher la date et l'heure, appuyez sur le bouton [CLOCK CALL] de la télécommande. Appuyez une fois de plus sur ce bouton ou effectuez une autre opération pour couper l'affichage de l'heure.

Si le CBX-300 est en mode Standby, l'heure et la date est affichée durant 8 secondes.

Tant que le CBX-300 est activé, l'heure et la date sont affichées en continu.

Format 12 ou 24 heures

Pour alterner entre les formats 12h et 24h tant que l'heure et la date est affichée à l'écran, appuyez sur le bouton [DISPLAY].

Affichage de l'heure en mode de veille

Vous pouvez régler le CBX-300 pour afficher l'heure tant qu'il est en veille: mettez le CBX-300 sous tension puis maintenez son bouton [STANDBY/ON] enfoncé 2 secondes. Pour désactiver l'affichage de l'heure, répétez cette opération.

L'affichage de l'heure en veille augmente légèrement la consommation électrique.

Régler AccuClock sur une station donnée (uniquement sur le modèle européen)

Si la fonction AccuClock ne permet pas de régler l'heure, vous pouvez choisir vous-même la station FM de référence pour la fonction AccuClock. C'est particulièrement pratique si vous vivez près d'une frontière séparant deux zones horaires. Il faut toutefois que la station FM en question émette des informations RDS CT (Clock Time).

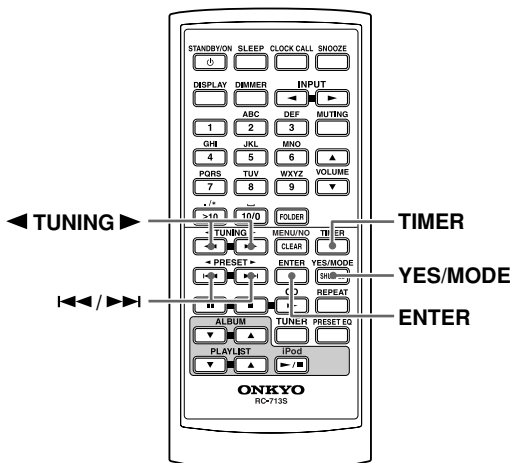

1 Appuyez plusieurs fois sur le bouton [TIMER] jusqu'à ce "Clock" apparaisse.

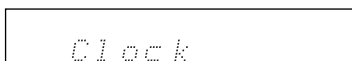

2 Appuyez sur [ENTER].



3 Sélectionnez "AccuClock" avec les boutons [◀◀]/[▶▶] (précédent/suivant).

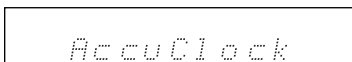

4 Appuyez sur [ENTER].



La fréquence d'une station que le CBX-300 a cherchée au préalable peut apparaître à l'écran.

5 Utilisez les boutons TUNING [◀]/[▶] pour entrer la fréquence d'une station émettant des informations RDS CT.

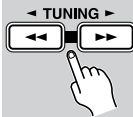

6 Appuyez sur [ENTER].



La fréquence spécifiée sera utilisée par la fonction AccuClock.

Si la station choisie n'émet pas de données RDS, "Not RDS" apparaît et il est impossible de régler l'horloge.

ou



Pour activer la fonction AccuClock tout de suite, appuyez sur le bouton [YES/MODE].

Le CBX-300 passe en mode de veille et "AccuClock..." apparaît de façon atténuée à l'écran quand la fonction AccuClock règle l'heure.



Quand le réglage de l'heure est terminé, la date et l'heure apparaissent 2 secondes, de façon brillante.



Remarques:

- Quand AccuClock fonctionne, elle met automatiquement l'horloge à jour à 2h, 3h et 14h mais uniquement si le CBX-300 est en veille.
- Si la fonction AccuClock est activée mais ne règle pas l'heure automatiquement, vérifiez qu'un signal assez fort est capté de la station RDS choisie. Vérifiez aussi que la station émet des informations CT à ce moment. Si nécessaire, changez de station.

Utilisation des minuteries

Le CBX-300 a cinq minuteries: quatre minuteries programmables permettant d'automatiser la lecture ou l'enregistrement et une minuterie Sleep permettant de couper le CBX-300 après un délai programmé.

Les minuteries peuvent lancer une station FM, AM, la lecture d'un CD ou iPod au moment choisi sur le CBX-300. Vous pouvez, par exemple, utiliser une minuterie pour activer le CBX-300 chaque matin, comme un réveil radio.

A propos des minuteries (Timers)

Les réglages des quatre minuteries programmables sont décrits ici. Pour en savoir plus sur la minuterie Sleep, voyez page 47.

Minuteries à répétition

Chaque minuterie peut être programmée pour fonctionner une fois (Once), hebdomadairement (Every), quotidiennement (Everyday) ou sur une série de jours (Days Set).

■ Once

La minuterie fonctionne une fois.

■ Every

La minuterie fonctionne chaque semaine, au jour et à l'heure spécifiés.

• Everyday

La minuterie fonctionne chaque jour.

• Days Set

La minuterie fonctionne sur une série donnée de jours. Ce réglage permet, par exemple, d'utiliser l'installation comme réveil du lundi au vendredi.

Exemples de programmation des minuteries

Réglez une minuterie comme suit pour vous réveiller chaque matin au son de votre station radio préférée (mémoire 1):

Snooze On→FM→#1→Every→Everyday→On 7:00→Off 7:30

Pour vous réveiller au son de la radio uniquement les jours de semaine, choisissez "Days Set" au lieu de "Everyday" et spécifiez les jours "MON-FRI".

Priorité des minuteries

Si plusieurs Timers sont réglés sur la même heure d'activation (On), c'est le Timer du numéro inférieur qui a priorité. Exemple:

Timer 1: 07:00 – 13:00 (Ce Timer est prioritaire.)

Timer 2: 07:00 – 12:30

Si les programmations de deux Timers se chevauchent, c'est le Timer dont l'heure d'activation est la plus proche qui a priorité. Exemple:

Timer 1: 9:00 – 10:00

Timer 2: 8:00 – 10:00 (Ce Timer est prioritaire.)

Si deux minuteries ont les mêmes réglages "On"/"Off", la minuterie ayant démarré le plus tôt a priorité et l'autre est ignorée. Exemple:

Timer 1: 0:00 – 1:00 (Ce Timer est prioritaire.)

Timer 2: 1:00 – 2:00

Indicateurs de minuterie

Quand une des minuteries a été programmée, le témoin TIMER apparaît à l'écran.

Quand une minuterie est réglée sur Snooze, son numéro est souligné (voyez page 46).

Témoin TIMER

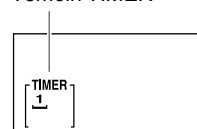

Remarques:

- Pour que les minuteries fonctionnent, il faut que le CBX-300 soit en veille. S'il est activé à l'heure d'activation programmée pour la lecture, l'opération ne sera pas déclenchée.
- Il est impossible de changer le réglage de fin de la minuterie durant la lecture ou l'enregistrement programmé.

Programmation d'une minuterie

Remarques:

- Pour pouvoir programmer les minuteries, il faut régler l'heure.
- Pour pouvoir activer la radio avec une minuterie, il faut mémoriser la station voulue. (Voyez pages 33 et 34.)
- Si vous n'actionnez aucun bouton durant 60 secondes lors de la programmation d'une minuterie, la procédure est annulée et l'affichage précédent réapparaît.

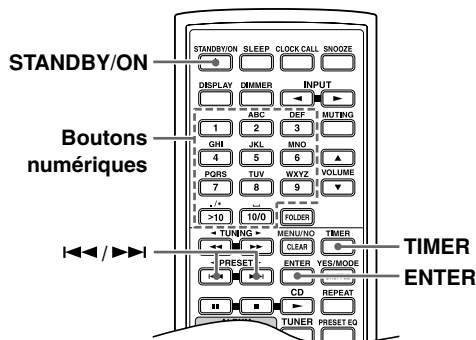

1 Appuyez plusieurs fois sur le bouton [TIMER] pour choisir la minuterie 1, 2, 3 ou 4 puis appuyez sur le bouton [ENTER].

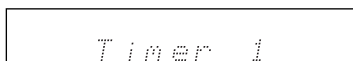

Si "Clock" apparaît, réglez l'horloge (voyez pages 19 et 40).

2 Utilisez les boutons [PRESET] (précédent/suivant) pour sélectionner "Snooze On" ou "Snooze Off" puis appuyez sur [ENTER].

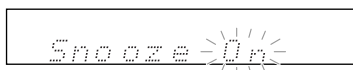
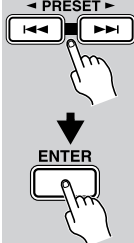

3 Utilisez les boutons [PRESET] (précédent/suivant) pour sélectionner la source puis appuyez sur [ENTER].

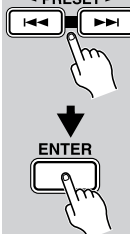

Vous pouvez sélectionner les sources suivantes:

FM, AM, LINE, CD ou iPod.

Si vous avez choisi LINE, CD ou iPod, passez à l'étape 5.

4 Si vous avez sélectionné FM ou AM, utilisez les boutons [PRESET] (précédent/suivant) pour choisir la présélection radio puis appuyez sur [ENTER].

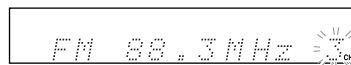

5 Utilisez les boutons [PRESET] (précédent/suivant) pour sélectionner "Once" ou "Every" puis appuyez sur [ENTER].



Choisissez "Once" (une fois) pour une seule opération (lancement et arrêt). Choisissez "Every" pour effectuer la même opération chaque semaine.

Si vous avez choisi "Every", passez à l'étape 7.

6 Si vous sélectionnez "Once", choisissez le jour avec les boutons [PRESET] (précédent/suivant) puis appuyez sur [ENTER].

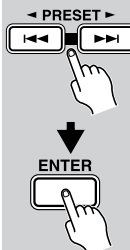

Vous avez le choix entre: SUN, MON, TUE, WED, THU, FRI ou SAT.

Passez à l'étape 9.

7



Avec “Every”, choisissez le jour, “Everyday” (tous les jours) ou “Days Set” (jours choisis) avec les boutons [◀] / [▶] (précédent/suivant) puis appuyez sur [ENTER].

Vous avez les options suivantes:

MON ↔ TUE ↔ WED ↔ THU ↔ FRI
 ↓
 SUN ↔ Days Set ↔ Everyday ↔ SAT

Si vous avez choisi un autre réglage que “Days Set”, passez à l’étape 9.

8



Si vous sélectionnez “Days Set”, choisissez le premier jour avec les boutons [◀] / [▶] (précédent/suivant) puis appuyez sur [ENTER].

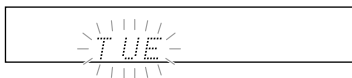

Choisissez ensuite le dernier jour avec les boutons [◀] / [▶] puis appuyez sur le bouton [ENTER].



Vous ne pouvez sélectionner que des jours consécutifs.

9

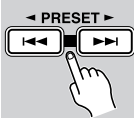

Utilisez les boutons [◀] / [▶] (précédent/suivant) pour choisir l’heure du démarrage (“On”) puis appuyez sur [ENTER].



Vous pouvez aussi utiliser les boutons de la télécommande pour entrer l’heure.

Exemple: pour entrer 7:29, appuyez sur [7], [2] et [9].

Pour alterner entre A.M. et P.M. pour le format 12h, appuyez sur le bouton [>10].

Remarque:

- Quand l’heure d’activation de la minuterie change, son heure de désactivation est automatiquement réglée 1 heure plus tard.

10



Utilisez les boutons [◀] / [▶] (précédent/suivant) pour choisir l’heure d’arrêt (“Off”) puis appuyez sur [ENTER].

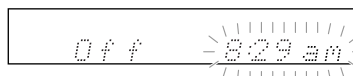

11



Utilisez les boutons [◀] / [▶] (précédent/suivant) pour régler le volume de le CBX-300 et appuyez sur [ENTER].

Vous pouvez sélectionner “Lst”, “1, 2, 3” etc. sachant que “Lst” est le volume en vigueur lors de la dernière mise hors tension du CBX-300.

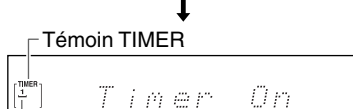
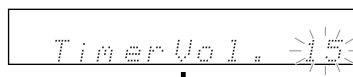

Numéro de la minuterie programmée

“15” correspond au réglage par défaut.

12



Appuyez sur le bouton [STANDBY/ON] pour faire passer le CBX-300 en veille.

Remarques:

- N’oubliez pas de faire passer le CBX-300 en veille, faute de quoi votre programmation ne fonctionnera pas.
- Pour annuler une opération programmée en cours, appuyez sur le bouton [TIMER] ou [SLEEP].
- Il est impossible de combiner la lecture programmée, aléatoire et “1-folder” avec les minuteriers.

Pour retourner à l’étape 1 et recommencer intégralement la programmation de la minuterie, appuyez sur le bouton [MENU/NO] à n’importe quel moment.

Activer/couper les minuteries

Quand une minuterie est programmée, vous pouvez l'activer ou la couper. Ainsi, quand vous êtes en vacances, vous pouvez couper la minuterie servant de réveil-matin, par exemple.

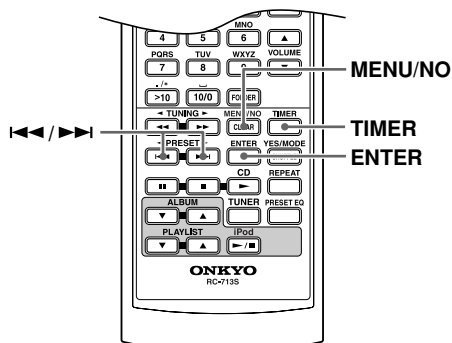

1 Appuyez plusieurs fois sur le bouton [TIMER] pour choisir la minuterie 1, 2, 3 ou 4.

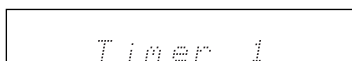

2 Utilisez les boutons [◀] / [▶] (précédent/suivant) pour sélectionner "Timer On" ou "Timer Off".

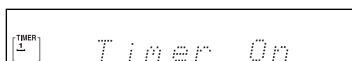

OU

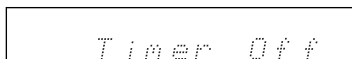

Quand une minuterie est réactivée, son numéro apparaît à l'écran. L'affichage précédent réapparaît après quelques instants.

Vérification des réglages de minuterie

1 Appuyez plusieurs fois sur le bouton [TIMER] pour choisir la minuterie 1, 2, 3 ou 4 puis appuyez sur le bouton [ENTER].

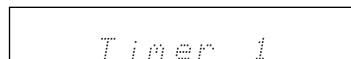

2 Appuyez sur le bouton [ENTER] pour passer en revue les réglages de toutes les minuteries.

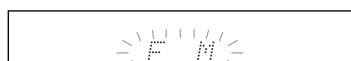

Remarques:

- Vous pouvez changer les réglages avec les boutons [◀] / [▶] (précédent/suivant).
- Si vous changez les réglages d'une minuterie qui est coupée, celle-ci est réactivée.
- Pour retrouver l'affichage précédent, appuyez à tout moment sur le bouton [MENU/NO].

Utiliser la fonction ‘Snooze’

Quand une lecture programmée a démarré, une pression sur le bouton [SNOOZE] l’interrompt durant quelques minutes. Quand le délai programmé a expiré, la lecture recommence, comme avec la fonction Snooze d’un réveil-matin. Le temps d’interruption par défaut est de 5 minutes mais il peut être réglé par minutes sur une plage de 1 à 30 minutes. Tant que la lecture programmée est entre les temps “On” et “Off” spécifiés, pouvez utiliser la fonction Snooze.

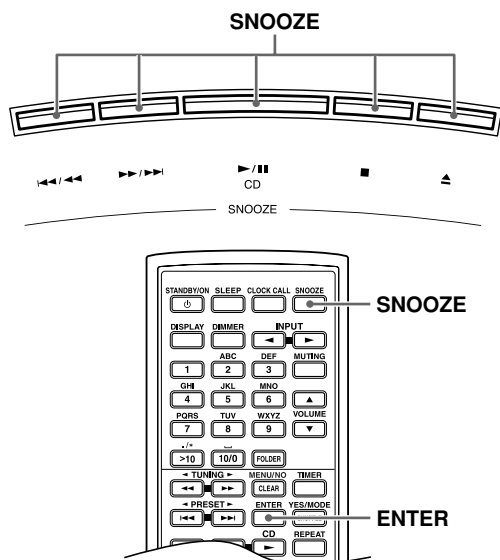

Réglage de la durée d’interruption ‘Snooze’

Vous pouvez changer la durée de l’interruption Snooze mais uniquement quand la lecture programmée par la minuterie est en cours.

Appuyez sur le bouton [SNOOZE] pour interrompre la lecture. Quand le temps d’interruption est éclairé intensément (8 secondes), utilisez les boutons [◀◀] / [▶▶] (précédent/suivant) pour réglez la durée de l’interruption entre 1 et 30 minutes.

Le nouvel intervalle d’interruption de l’alarme entrera en vigueur à la prochaine utilisation de la fonction “Snooze”.

Remarques:

- Si vous appuyez sur [SNOOZE] alors que la lecture est déjà interrompue, la durée de l’interruption recommence à zéro.
- Pour annuler la fonction Snooze alors que le CBX-300 est en mode Snooze, appuyez sur le bouton [STANDBY/ON]. La minuterie est coupée et le CBX-300 passe en mode de veille.
- Quand “Snooze” est activé pour une minuterie, les boutons [◀◀/▶▶] (précédent), [▶▶/▶▶] (suivant), CD Lecture/Pause [▶/||], [■] (stop) et [▲] (éjection) en face supérieure du CBX-300 servent de bouton SNOOZE durant la lecture minutée. Pour bénéficier des fonctions accessibles avec ces boutons, utilisez les boutons équivalents sur la télécommande. Pour éjecter un CD avec le bouton [▲] (éjection), attendez que la minuterie se coupe à la fin de la période programmée ou annulez l’heure en appuyant sur le bouton [TIMER].
- Même si la fonction “Snooze” du CBX-300 est activée, le CBX-300 passe en veille au moment d’extinction programmé pour la minuterie et la lecture ne recommence pas.

Réglage de minuterie

En réglant la minuterie, sélectionnez “Snooze On” (voyez page 43).

Quand la programmation de la minuterie est terminée, son numéro est souligné **▬** pour indiquer que la fonction Snooze peut être utilisée avec la minuterie.

Snooze

Quand la lecture programmée a commencé, appuyez sur le bouton [SNOOZE] de la télécommande ou le bouton SNOOZE du CBX-300. La lecture s’interrompt et la durée de l’interruption est affichée à l’écran. Quand le délai est écoulé, la lecture redémarre.

Utilisation de la minuterie (Sleep Timer)

Vous pouvez utiliser la fonction “Sleep” pour mettre automatiquement le CBX-300 hors tension après un délai déterminé.

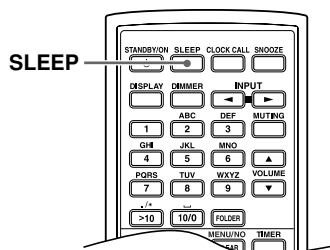

SLEEP



Appuyez plusieurs fois sur le bouton [SLEEP] pour choisir le délai.

Le bouton [SLEEP] permet de définir un délai compris entre 90 et 10 minutes (par pas de 10 minutes).

Utilisez les boutons Précédent/Suivant [◀] / [▶] pour régler le délai par pas d'1 minute (de 99 à 1).

Témoin SLEEP

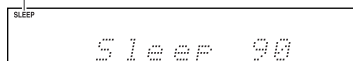

Quand vous réglez la fonction “Sleep”, le témoin SLEEP apparaît à l'écran.

L'écran affiche le délai choisi pendant environ 8 secondes avant de retourner à l'affichage précédent.

Vérification du délai 'Sleep' résiduel

Pour vérifier la durée résiduelle, appuyez sur le bouton [SLEEP].

Si vous appuyez sur [SLEEP] quand le délai de la minuterie est affiché, la durée du délai est raccourcie de 10 minutes.

Annuler la fonction 'Sleep'

Pour annuler la programmation de la minuterie, appuyez plusieurs fois sur le bouton [SLEEP] jusqu'à ce “Sleep Off” apparaisse.

Régler le volume maximum

Vous pouvez régler le volume maximum du CBX-300. Par défaut, le volume maximum est réglé sur "44". Si le morceau en cours de lecture est très doux et qu'un volume maximum "44" ne suffit pas, augmentez-le.

Remarque:

- Lorsque vous augmentez le volume maximum, une distorsion audio peut se produire lors d'une écoute à un niveau proche du réglage Max.

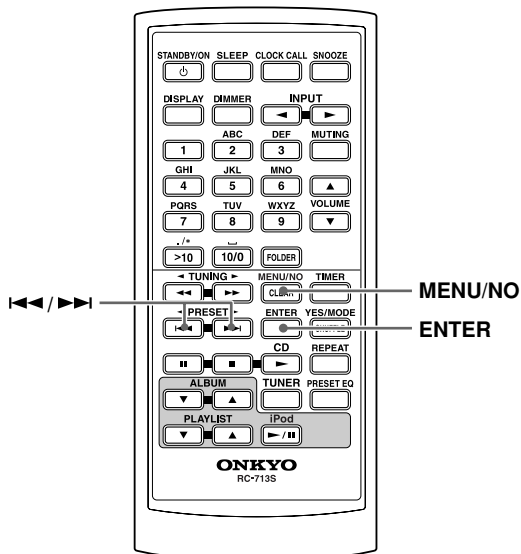

1

Mettez le CBX-300 en veille (Standby).

2



Maintenez le bouton MENU/NO enfoncé 5 secondes jusqu'à ce que le message "Max Vol" apparaisse à l'écran.

Max Vol. 44

Le volume maximum actuel s'affiche.

3



Utilisez les boutons [PRESET] (précédent) et [PRESET] (suivant) pour régler le volume maximum entre "44" et "50".

Max Vol. 50

4



Appuyez sur [ENTER].

Le niveau maximum est réglé et "Complete" apparaît brièvement à l'écran qui retrouve ensuite son affichage normal.

La valeur que vous réglez ici est la valeur "Max". Vous ne la voyez donc pas à l'écran. Si, par exemple, vous réglez le volume maximum sur "50", les volume valeurs que vous voyez à l'écran sont "Min, 1-49, Max".

Dépannage

Si vous rencontrez des problèmes pendant l'utilisation du CBX-300, cherchez-en la solution dans cette section.

Si vous ne parvenez pas à régler le problème, essayez d'abord d'initialiser le CBX-300 avant de contacter votre revendeur Onkyo.

Pour retrouver les réglages d'usine du CBX-300, débranchez le cordon d'alimentation puis maintenez le bouton CBX-300 enfoncé et rebranchez le cordon d'alimentation à la prise de courant. "RESET" apparaît à l'écran et le CBX-300 passe en mode de veille.

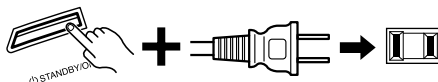

Notez cependant que l'initialisation de le CBX-300 efface vos présélections de radio et vos réglages personnels.

Alimentation

Le CBX-300 ne s'allume pas.

- Vérifiez que le cordon d'alimentation est correctement branché sur la prise secteur (voyez page 19).
- Vérifiez que le cordon d'alimentation est correctement branché à la prise AC INLET du CBX-300 (voyez page 19).
- Débranchez le cordon d'alimentation de la prise secteur, attendez cinq secondes puis branchez de nouveau le câble.

Le CBX-300 s'éteint soudainement.

- Si vous avez réglé la minuterie Sleep et si le témoin SLEEP est affiché, le CBX-300 s'éteint automatiquement après écoulement du délai spécifié (voyez page 47).
- A la fin de la lecture programmée, le CBX-300 passe automatiquement en mode de veille (voyez pages 42–45).

Audio

Aucun son n'est émis.

- Vérifiez si le volume du CBX-300 n'est pas réglé au minimum (voyez page 20).
- Vérifiez que vous avez choisi la source d'entrée correcte (voyez page 20).
- Assurez-vous que le son de le CBX-300 n'est pas coupé (voyez page 21).
- Vérifiez toutes les connexions et corrigez-les si nécessaire (voyez pages 16–19).
- Les haut-parleurs internes sont coupés quand vous branchez un casque (voyez page 20).

Le son est de mauvaise qualité.

- Vérifiez que toutes les fiches audio sont bien branchées à fond (voyez page 18).
- La qualité de son peut être affectée par un champ magnétique fort, un téléviseur par exemple. Placez ces appareils à distance de le CBX-300.
- S'il y a des appareils émettant des ondes radio à haute intensité près de le CBX-300, comme un téléphone portable durant un appel, le CBX-300 peut produire du bruit.
- Le mécanisme de précision d'excitation de le CBX-300 peut émettre un sifflement presque imperceptible durant la lecture de disques (reproduction ou recherche de plages). Vous pouvez percevoir ce bruit dans des environnements extrêmement silencieux.

La sortie audio est intermittente quand le CBX-300 est soumis à des vibrations.

- Le CBX-300 n'est pas un appareil portatif. Utilisez-le dans un endroit non soumis à des chocs ou des vibrations.

Le casque émet un bruit ou n'émet aucun son.

- Il peut y avoir un mauvais contact. Nettoyez la borne du casque. Pour plus d'informations sur le nettoyage, consultez le manuel d'instructions fourni avec le casque. Vérifiez également le câble du casque, il peut être cassé.

Lecture CD

Le disque n'est pas lu.

- Vérifiez si le disque est bien orienté (avec sa face imprimée vers le haut).
- Vérifiez que la surface du disque est propre (voyez page 14).
- Si vous pensez qu'il y a de la condensation, attendez une heure environ après avoir mis l'appareil en marche avant de lire le disque.
- Certains disques CD-R/RW peuvent ne pas être lisibles (voyez page 13).

La lecture met longtemps à démarrer.

- Le CBX-300 peut mettre un certain temps à lire des CD contenant de nombreuses plages.

Sauts de la lecture.

- Le CBX-300 est soumis à des vibrations ou le disque est griffé ou sale (voyez page 14).
- Le volume pourrait être trop élevé. Diminuez le volume (voyez page 20).

Impossible d'ajouter des plages à la liste de lecture.

- Vérifiez s'il y a un disque dans le CBX-300. De plus, vous ne pouvez ajouter que des numéros de plage existants. Si le CD contient 11 plages, vous ne pouvez pas en ajouter une 12^{ème}.

Impossible d'insérer un CD.

- Avez-vous déjà inséré un CD? Appuyez sur le bouton d'éjection [▲] pour vous en assurer.
- Insérer toujours les CD horizontalement, au centre de la fente d'insertion de CD.

Un CD est inséré mais l'écran affiche "No Disc" et la lecture ne commence pas

- Débranchez le cordon d'alimentation de la prise de courant puis rebranchez-le. Mettez le CBX-300 en veille et appuyez sur le bouton CD Lecture/Pause [▶/■].

iPod

Il n'y a pas de son.

- Vérifiez que l'iPod est correctement inséré dans le socle du CBX-300. Même des étuis d'iPod très fins peuvent empêcher une bonne connexion de l'iPod dans le socle. Retirez donc toujours l'étui de l'iPod avant de l'insérer dans le socle (voyez page 30).
- Vérifiez que le CBX-300 est activé, que la source d'entrée est réglée sur "iPod" et que le volume n'est pas trop faible.

Impossible de piloter l'iPod avec la télécommande du CBX-300

- Vérifiez que l'iPod est correctement inséré dans le socle du CBX-300. Même des étuis pour iPod très fins peuvent empêcher une bonne connexion de l'iPod dans le socle. Retirez donc toujours l'étui de l'iPod avant de l'insérer dans le socle (voyez page 30).
- Il est possible que vous ne puissiez pas piloter votre iPod immédiatement après l'avoir inséré dans le socle du CBX-300. Attendez quelques instants que l'iPod se réveille.
- Selon le modèle de votre iPod, la version de son système ou le type de contenu reproduit, certaines fonctions peuvent ne pas fonctionner comme prévu (voyez page 30 et 31).
- Les iPod de 3^{ème} génération ne sont pas compatibles.

Aucune image n'apparaît sur le téléviseur.

- Sur l'iPod, réglez le paramètre "TV Out" sur "On" puis lancez une vidéo ou un diaporama.
- Vérifiez que votre iPod permet une sortie vidéo.
- Veillez à choisir l'entrée correcte sur votre téléviseur.

Tuner

La réception souffre de parasites, la réception FM stéréo siffle, la fonction Auto Preset ne détecte pas toutes les stations ou le témoin FM ST ne s'allume pas lorsque vous écoutez une station FM stéréo.

- Vérifiez les connexions de l'antenne (voyez page 16 et 17).
- Changez la position de l'antenne (voyez page 32).
- Eloignez le CBX-300 de votre téléviseur ou ordinateur.
- Les voitures ou avions peuvent produire des interférences.
- Le signal radio s'affaiblit s'il doit passer à travers un mur en béton avant d'atteindre l'antenne.
- Passez en mode Mono et écoutez en mono. Le témoin FM ST s'éteint (voyez page 32).
- L'utilisation de la télécommande peut provoquer du bruit quand vous recevez une station AM.
- Si aucune des mesures ci-dessus ne permet d'améliorer la réception, installez une antenne extérieure (voyez page 17).

En cas de panne de courant ou si la fiche d'alimentation est débranchée.

- Si l'appareil reste hors tension trop longtemps, les stations radio mémorisées sont perdues. Si vous avez perdu les stations mémorisées, recommencez la mémorisation (voyez pages 33 et 34).

Impossible de régler la fréquence de la radio.

- Utilisez les boutons TUNING [◀]/[▶] de la télécommande pour changer la fréquence de la radio (voyez page 32).

La fonction RDS ne fonctionne pas. (Uniquement sur le modèle européen)

- La station FM choisie n'utilise pas les données RDS.
- Le signal radio est trop faible. Changez la position de l'antenne. Si cela ne change rien, installez une antenne FM extérieure (voyez page 17).

Télécommande

La télécommande ne fonctionne pas correctement.

- Remplacez la pile par une neuve.
- La distance entre la télécommande et le CBX-300 peut être trop grande, ou il peut y avoir un objet entre eux (voyez page 12).
- Le capteur de télécommande sur le CBX-300 peut être exposé à une lumière forte (éclairage fluorescent ou lumière du soleil).
- Le CBX-300 est placé derrière les portes vitrées teintées d'un meuble.

Éléments externes

Le tourne-disque ne produit aucun son.

- Assurez-vous que la platine disque a un égaliseur phono intégré. Si la platine disque n'a pas d'égaliseur phono intégré, vous devez vous en procurer un.

Minuterie

Les minuteries ne fonctionnent pas.

- Vérifiez si l'horloge est réglée correctement (voyez page 40).
- Les opérations programmées échouent si le CBX-300 est sous tension à l'heure programmée: veillez à ce qu'il soit en veille (page 44).
- Le temps programmé peut chevaucher une autre minuterie. Veillez à régler les différentes minuteries de façon à ce que les plages de temps ne se chevauchent pas (voyez page 42).
- Si vous appuyez sur [SLEEP] ou [TIMER] quand une opération programmée par minuterie est en cours, la minuterie est désactivée et le CBX-300 ne s'éteint pas à l'heure programmée (voyez page 44).
- Vérifiez que la minuterie a un réglage de volume approprié (voyez page 44).

Heure

L'horloge affiche --:--

- Une panne de courant s'est produite et le réglage de l'heure est perdu. Réglez de nouveau l'horloge. (voyez page 19 et 40). Les minuteries sont toutes désactivées. Il faut donc réactiver celles dont vous avez besoin (voyez page 45). Les réglages de minuteries sont conservés.

L'heure n'est pas affichée en mode veille.

- Vous pouvez régler le CBX-300 pour qu'il affiche l'heure quand il est en veille (voyez page 40).

“AccuClock” apparaît fréquemment ou l'horloge n'est pas correctement réglée. (Uniquement sur le modèle européen)

- Vérifiez que la fonction AccuClock est correctement configurée pour une station spécifique (voyez page 41).
- Le signal de la station que la fonction AccuClock doit utiliser est trop faible. Changez de station (voyez page 41).
- La station que la fonction AccuClock doit utiliser n'émet pas d'informations CT (Clock Time) ou n'est pas RDS. Changez de station (voyez page 41).
- La fonction AccuClock ne parvient pas à régler l'horloge. Réglez l'horloge manuellement (voyez page 40).
- A la première mise sous tension, la fonction AccuClock tourne automatiquement.

AccuClock ne fonctionne plus après un déplacement du CBX-300 ou de l'antenne. (Uniquement sur le modèle européen)

- A l'étape 4 de la section “Régler AccuClock sur une station donnée” à la page 41, appuyez sur le bouton [CLEAR] pour afficher “FM---.---MHz” puis appuyez sur le bouton [YES/MODE].
- Débranchez le cordon d'alimentation de la prise de courant et attendez au moins 5 secondes avant de le rebrancher.

Désactivez la fonction AccuClock. (Uniquement sur le modèle européen)

- Réglez l'horloge manuellement (voyez page 40).

Autres

“RESET” apparaît à l'écran quand vous branchez le cordon d'alimentation.

- Le cordon d'alimentation a été débranché durant une longue période ou une panne de courant prolongée s'est produite. Tous les paramètres ont retrouvé leurs réglages d'usine ce qui peut vous obliger à refaire certains réglages.

Onkyo décline toute responsabilité pour des dommages (notamment les coûts de location de CD) résultant d'un enregistrement raté suite à un dysfonctionnement de l'appareil. Avant d'enregistrer des données importantes, vérifiez que l'enregistreur fonctionne correctement.

Le CBX-300 contient un micro-ordinateur. Dans des cas rarissimes, la présence de fortes interférences, de bruit d'une source externe ou d'électricité statique peuvent bloquer ce micro-ordinateur. Dans ce cas exceptionnel, débranchez le cordon d'alimentation, attendez au moins 10 secondes et rebranchez l'appareil au secteur. Si cela ne résout pas le problème, rétablissez les réglages d'usine du CBX-300 (voyez page 49).

Fiche technique

Caractéristiques générales

Alimentation

Modèle pour l'Amérique du Nord: AC 120 V, 60 Hz

Modèle pour l'Europe: AC 230 V, 50 Hz

Consommation

Modèle pour l'Amérique du Nord: 29 W

Modèle pour l'Europe: 32 W

Consommation en mode de veille

Modèle pour l'Amérique du Nord: 0,3 W (l'affichage de veille de l'horloge est éteint et aucun iPod n'est inséré)

Modèle pour l'Europe: 0,65 W (l'affichage de veille de l'horloge est éteint et aucun iPod n'est inséré)

Dimensions

(L × H × P) 435 × 138 × 267 mm
(17-1/8" × 5-7/16" × 10-1/2")

Poids 4,3 kg (9,5 lbs.)

■ Entrée audiot

Entrée analogique LINE

■ Sortie audiot

Sortie analogique PHONES

Secteur on amplifica

Puissance 2 canaux × 5 W (10% THD)

Section tuner

■ FM

Plage de fréquence de syntonisation

Modèle pour l'Amérique du Nord: 87,5– 107,9 MHz

Modèle pour l'Europe: 87,50– 108,00 MHz

■ AM

Plage de fréquence de syntonisation

Modèle pour l'Amérique du Nord: 530–1710 kHz

Modèle pour l'Europe: 522–1611 kHz

Présélection 30

CD

Réponse en fréquence 4 Hz–20 kHz

Plage dynamique audio 96 dB

Distorsion harmonique totale (DHT) 0,085%

Fluctuation En-dessous du seuil de mesurabilité

Haut-parleurs

Type Bass reflex full range

Unité Cône de 8cm OMF (blindage magnétique)

Les spécifications et caractéristiques sont susceptibles d'être modifiées sans préavis.

ADVERTENCIA:

PARA REDUCIR EL RIESGO DE INCENDIOS O DE DESCARGAS ELÉCTRICAS, NO EXPONGA ESTE APARATO A LA LLUVIA NI A LA HUMEDAD.

PRECAUCIÓN:

PARA REDUCIR EL RIESGO DE DESCARGAS ELÉCTRICAS, NO quite la cubierta (o panel posterior). En su interior no existe ninguna pieza que pueda reparar el usuario. En caso de avería, solicite los servicios de personal de reparación cualificado.



WARNING
RISK OF ELECTRIC SHOCK
DO NOT OPEN

AVIS
RISQUE DE CHOC ELECTRIQUE
NE PAS OUVRIR



El símbolo de rayo con cabeza de flecha, inscrito en un triángulo equilátero, tiene la finalidad de avisar al usuario la presencia de "tensiones peligrosas" no aisladas dentro de la caja del producto que son de magnitud suficiente como para constituir un riesgo de descargas eléctricas a personas



El signo de exclamación, inscrito en un triángulo equilátero, tiene la finalidad de avisar al usuario la presencia de instrucciones importantes de operación y mantenimiento (reparación) en la literatura que acompaña a este producto.

Instrucciones de seguridad importantes

1. Lea estas instrucciones.
2. Guarde estas instrucciones.
3. Tenga en cuenta todas las advertencias.
4. Siga todas las instrucciones.
5. No use este aparato cerca del agua.
6. Límpielo únicamente con un paño seco.
7. No bloquee los orificios de ventilación. Instálelo siguiendo las instrucciones del fabricante.
8. No lo instale cerca de radiadores, aparatos de calefacción, estufas ni ningún tipo de aparatos (incluyendo amplificadores) que generen calor.
9. Tenga en cuenta los fines de seguridad de los conectores con derivación a masa y / o polarizados. Los conectores polarizados tienen dos contactos, uno de mayor tamaño que el otro. Un conector con derivación a masa tiene dos contactos con un tercero para derivar a masa. El contacto ancho o el tercer contacto se instalan con fines de seguridad. Si el conector del equipo no encaja en la toma de corriente disponible, acuda a un técnico electricista cualificado para que le sustituya la toma obsoleta.
10. Evite que el cable de alimentación pueda ser pisado o atrapado, en especial en los conectores, y en los puntos en que sale del aparato.
11. Use sólo los accesorios / conexiones especificados por el fabricante.
12. Use sólo el soporte, trípode, abrazadera o mesa indicados por el fabricante, o vendidos junto con el aparato. Si utiliza una mesilla con ruedas, tenga cuidado, al desplazar el conjunto de mesilla / aparato, ya que si se vuelca podría recibir lesiones.
13. Desconecte este aparato si hay tormenta o cuando no vaya a ser utilizado por largos períodos de tiempo.
14. Deje que el mantenimiento lo lleve a cabo personal cualificado. Es necesario reparar el aparato cuando ha recibido algún tipo de daño, como por ejemplo si el cable de alimentación ha sufrido daños, si se ha derramado algún líquido en el interior del aparato o si éste ha quedado expuesto a la lluvia o humedad y no funciona normalmente o si ha caído al suelo.
15. Daños que requieren reparación
Desenchufe el aparato y solicite los servicios de personal cualificado cuando:
 - A. El cable de alimentación o el enchufe esté dañado.
 - B. En el interior del aparato hayan entrado objetos sólidos o líquidos.
 - C. El aparato haya estado expuesto a la lluvia o al agua.
 - D. El aparato parezca no funcionar adecuadamente aunque se sigan las instrucciones de operación. Ajuste solamente los controles indicados en el manual de instrucciones, ya que un ajuste inadecuado podría resultar en daños, y podría requerir el trabajo laborioso de un técnico cualificado para devolver el aparato a su funcionamiento normal.
 - E. El aparato haya caído o haya sufrido otros daños, y
 - F. El aparato parezca no funcionar normalmente, indicando que necesita reparación
16. Introducción de objetos sólidos y líquidos
No introduzca nunca ningún objeto a través de las aberturas del aparato, ya que podrían tocar puntos de tensión peligrosa o cortocircuitar partes, lo que resultaría en un incendio o descargas eléctricas. El equipo no se debería exponer a gotas ni a salpicaduras y nunca debería colocar objetos que contengan líquidos, como los floreros, encima de éste. No coloque velas ni otros objetos incandescentes encima de la unidad.
17. Baterías
Tenga en cuenta los aspectos ambientales y siga las regulaciones locales a la hora de desechar las baterías.
18. Si instala el aparato en una instalación empotrada, como en una estantería o en una librería, asegúrese de que esté bien ventilado.
Deje 20 cm de espacio libre por encima y por los lados y 10 cm en la parte posterior. El borde posterior del estante o el tablero de encima del aparato debería estar a unos 10 cm del panel posterior o de la pared, de forma que deje un espacio libre para que el aire caliente pueda circular.

ADVERTENCIA PARA CARRITOS
CON RUEDAS



S3125A

Precauciones

1. **Copyright de las grabaciones**—A menos que se utilice de forma exclusivamente personal, la grabación de material sujeto a copyright es ilegal sin el permiso del propietario del copyright.
2. **Fusible de CA**—El fusible de CA se encuentra en el interior de la unidad y no es un elemento accesible al usuario. Si todavía no puede activar la unidad, póngase en contacto con su distribuidor Onkyo.
3. **Mantenimiento**—De vez en cuando limpie esta unidad con un paño suave. Para la suciedad más difícil de eliminar, use un paño suave ligeramente humedecido con una solución de agua y detergente suave. A continuación, seque la unidad inmediatamente con un paño limpio. No use paños abrasivos, alcohol, ni disolventes químicos de ningún tipo ya que con ellos podría dañar el acabado de la unidad e incluso borrar la serigrafía del panel.

4. Alimentación

ATENCIÓN

ANTES DE CONECTAR LA UNIDAD POR PRIMERA VEZ, LEA CON ATENCIÓN LA SECCIÓN SIGUIENTE.

Los voltajes de las tomas de CA varían para cada país. Compruebe que el voltaje de su zona cumpla con los requisitos de voltaje indicados en la etiqueta de características que se encuentra en el panel posterior de esta unidad (por ejemplo, AC 230 V, 50 Hz o AC 120 V, 60 Hz).

El cable de alimentación se utiliza para desconectar esta unidad de la fuente de alimentación de CA. Asegúrese de que el conector esté siempre operativo (fácilmente accesible).

Al pulsar el botón [STANDBY/ON] para seleccionar el modo Standby, el equipo no se desactiva completamente. Si no tiene previsto utilizar la unidad durante un período de tiempo prolongado, desconecte el cable de alimentación de la toma CA.

5. **Nunca toque esta unidad con las manos húmedas**—Nunca utilice esta unidad ni su cable de alimentación si tiene las manos húmedas o mojadas. Si penetra agua o algún otro líquido en el interior de esta unidad, hágalo revisar por su distribuidor Onkyo.
6. **Notas acerca del manejo de la unidad**
 - Si tiene que transportar esta unidad, use el embalaje original para empaquetarlo de la misma forma en que estaba empaquetado originalmente al adquirirlo.
 - No use cerca de la unidad líquidos volátiles como aerosoles insecticidas. No deje por mucho tiempo objetos de plástico o goma sobre esta unidad ya que, con el tiempo, podrían dejar marcas en la superficie.
 - Después de un uso prolongado, es posible que los paneles superior y posterior de esta unidad se calienten. Esto es normal.

- Si no va a usar esta unidad por un largo período de tiempo, es posible que al activarla de nuevo no funcione correctamente, por lo que es aconsejable que la utilice de vez en cuando.
- Cuando deje de usar esta unidad, retire los discos y desactive la alimentación.

7. Instalar esta unidad

- Instale esta unidad en un lugar bien ventilado.
- Asegúrese de que la ventilación alrededor de esta unidad sea la adecuada, especialmente si la instala en un mueble para equipos de audio. Si la ventilación es insuficiente, la unidad puede sobrecalentarse y no funcionar correctamente.
- No exponga esta unidad a la luz directa del sol ni a fuentes de calor, ya que su temperatura interna puede aumentar y hacer que se reduzca la duración la vida del receptor óptico.
- Evite los lugares húmedos y polvorientos.
- Instale esta unidad horizontalmente. Nunca la coloque sobre un lado o en una superficie inclinada, porque puede no funcionar correctamente.
- Si instala esta unidad cerca de un televisor, radio o VCR, la calidad del sonido puede resultar afectada. En este caso, aparte esta unidad del televisor, radio o VCR.

8. Condensación de humedad

La condensación de humedad puede dañar esta unidad.

Lea con atención los siguientes apartados:

La humedad puede condensarse en el objetivo del receptor óptico, uno de los componentes internos más importantes de esta unidad.

- La condensación de humedad puede producirse en las siguientes situaciones:
 - La unidad se traslada de un lugar frío a otro cálido.
 - Se activa un calefactor o la unidad recibe directamente aire frío de un acondicionador de aire.
 - En verano, cuando esta unidad se traslada de una habitación con aire acondicionado a un lugar cálido y húmedo.
 - La unidad se utiliza en un lugar húmedo.
- No utilice esta unidad si existe la posibilidad de que se produzca condensación de humedad. Si lo hiciera podría dañar los discos y ciertos componentes internos de esta unidad.

Si se produce la condensación, extraiga todos los discos y deje esta unidad activada durante dos o tres horas. Pasado este tiempo, la unidad se habrá calentado y la condensación se habrá evaporado. Para reducir el riesgo de condensación, mantenga esta unidad conectada a una toma de red.

Esta unidad contiene un sistema de láser semiconductor y se clasifica como “CLASS 1 LASER PRODUCT” (producto láser de la clase 1). Así, para utilizar este modelo correctamente, lea el Manual de Instrucciones con atención. En caso de problemas, póngase en contacto con el establecimiento donde adquirió la unidad. Para evitar la exposición a los rayos láser, no intente abrir la carcasa.

PRECAUCIÓN:

AL ABRIR LA UNIDAD, EMITE RADIACIÓN LÁSER VISIBLE E INVISIBLE DE LA CLASE 1M. NO LO MIRE DIRECTAMENTE CON INSTRUMENTOS ÓPTICOS.

ESTE PRODUCTO UTILIZA UN LÁSER. SI UTILIZA CONTROLES O AJUSTES DISTINTOS A LOS ESPECIFICADOS O SI REALIZA UNA INTERPRETACIÓN DE LOS PROCEDIMIENTOS DISTINTA A LA QUE SE ESPECIFICA AQUÍ, PUEDE VERSE EXPUESTO A LA RADIACIÓN.

La etiqueta de la derecha la encontrará en el panel posterior de la unidad.



1. Esta unidad es un CLASS 1 LASER PRODUCT (producto láser de la clase 1) y utiliza un láser en el interior de la carcasa.
2. Para evitar la exposición a los rayos láser, no retire la cubierta. Deje que el mantenimiento lo lleve a cabo personal cualificado.

Para los modelos europeos

Declaración de Conformidad

Nosotros, de ONKYO EUROPE ELECTRONICS GmbH
LIEGNITZERSTRASSE 6,
82194 GROEBENZELL,
ALEMANIA



declaramos, bajo nuestra propia responsabilidad, que el producto de ONKYO que se describe en el presente manual de instrucciones cumple con las normas técnicas EN60065, EN55013, EN55020 y EN61000-3-2, -3-3.

GROEBENZELL, ALEMANIA 
K. MIYAGI

ONKYO EUROPE ELECTRONICS GmbH

Accesorios incluidos

Compruebe que no falte ninguno de los accesorios siguientes:

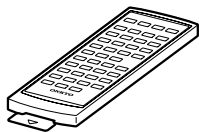

Controlador remoto
(Batería preinstalada)



Antena FM de interiores

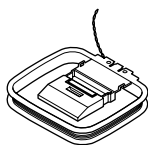

Antena en bucle AM



Adaptadores A y B de la base Dock para iPod

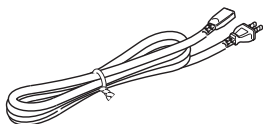

Cable de alimentación
(El tipo de conector varía según el país).

Características

General

- Sistema de audio con sintonizador de CD con base Dock para iPod*1 integrada
- Compatible con iPod (5ª generación, photo y 4ª generación), iPod nano (2ª generación y 1ª generación), e iPod mini (a partir de agosto de 2007)
- Altavoces hi-fi estéreo integrados
- Controle el iPod con el controlador remoto
- Recargue el iPod mientras escucha música
- 3 ajustes de ecualizador predefinidos
- Entrada de línea para fuente externa de audio
- Jack para auriculares
- Pantalla con brillo ajustable
- Seguridad de memoria sin batería

Altavoces

- Diafragma OMF
- Controlador aero acústico para un sonido potente y natural

Radio

- Sintonizador AM/FM
- 30 presintonías
- Nombrar las presintonías
- RDS (Radio Data System “Sistema de información de radio”) (sólo para el modelo europeo)
- Función Auto Preset en FM

Reproductor de CDs

- Reproducir CDs de audio, CDs de MP3/WMA*2 (CD-R y CD-RW)
- 4 modos de reproducción: Normal, Random, Memory y 1-folder
- Función de repetición de 2 modos (pista actual o todas las pistas)
- Lista de reproducción de 25 pistas

Temporizadores y reloj

- 4 temporizadores programables
- Temporizador Sleep
- Función Snooze
- Programación automática del reloj AccuClock (sólo para el modelo europeo)

*1 iPod es una marca comercial de Apple Inc., registrada en los EE.UU. y en otros países.

*2 Windows Media, y el logo de Windows son marcas comerciales, o marcas comerciales registradas de Microsoft Corporation en los Estados Unidos y/o otros países.



Contenido

Instrucciones de seguridad importantes	2	Escuchar la radio	32
Precauciones	3	Sintonizar emisoras de radio.....	32
Accesorios incluidos	5	Presintonizar emisoras FM automáticamente (Auto Preset)	33
Características	5	Presintonizar emisoras FM/AM manualmente	34
Contenido	6	Seleccionar emisoras presintonizadas	35
Descripción del Receptor de CD	7	Visualizar información de radio.....	36
Paneles superior y frontal	7	Recepción de RDS (sólo para el modelo europeo).....	36
Pantalla	8	Asignar nombres a las presintonías.....	37
Panel posterior	9	Copiar presintonías	38
Controlador remoto (RC-713S)	10	Eliminar el nombre de una presintonía	39
Notas sobre los discos	13	Borrar presintonías	39
Instalar los adaptadores de la base		Configuración del reloj	40
Dock para iPod	15	Ajustar el reloj.....	40
Conexión de la antena	16	AccuClock con una emisora específica (sólo para el modelo europeo).....	41
Conectar una fuente externa		Uso de las funciones del Timer	42
de audio/vídeo	18	Acerca de los temporizadores	42
Notas sobre las conexiones.....	18	Programación de un temporizador	43
Conectar otros componentes.....	18	Activar y desactivar los temporizadores	45
Conectar el televisor o el proyector.....	18	Comprobar los ajustes del temporizador.....	45
Conexión del cable de alimentación	19	Utilizar la función Snooze (repetición de alarma)	46
AccuClock—Programación automática del reloj (sólo para el modelo europeo)	19	Uso del temporizador Sleep	47
Funcionamiento básico	20	Ajustar el volumen máximo	48
Activar el CBX-300.....	20	Solucionar Problemas	49
Ajuste del volumen	20	Especificaciones	53
Selección de la fuente de entrada.....	20		
Utilizar auriculares.....	20		
Silenciamiento del sonido.....	21		
EQ predefinido	21		
Cambiar el brillo de la pantalla.....	21		
Reproducción de un CD	22		
Utilizar los botones del panel superior	22		
Uso del controlador remoto	23		
Visualizar información del CD	23		
Selección de los archivos del MP3/WMA.....	24		
Reproducir los archivos MP3/WMA de una única carpeta.....	26		
Visualización de la información de MP3/WMA	26		
Reproducción memorizada	27		
Reproducción aleatoria	28		
Reproducción repetición	28		
Configuración de las preferencias para el MP3/WMA	28		
Utilizar el iPod	30		
Utilizar los botones del panel superior	30		
Utilizar el controlador remoto	31		
Navegar por los menús del iPod con el controlador remoto.....	31		

Descripción del Receptor de CD

Paneles superior y frontal

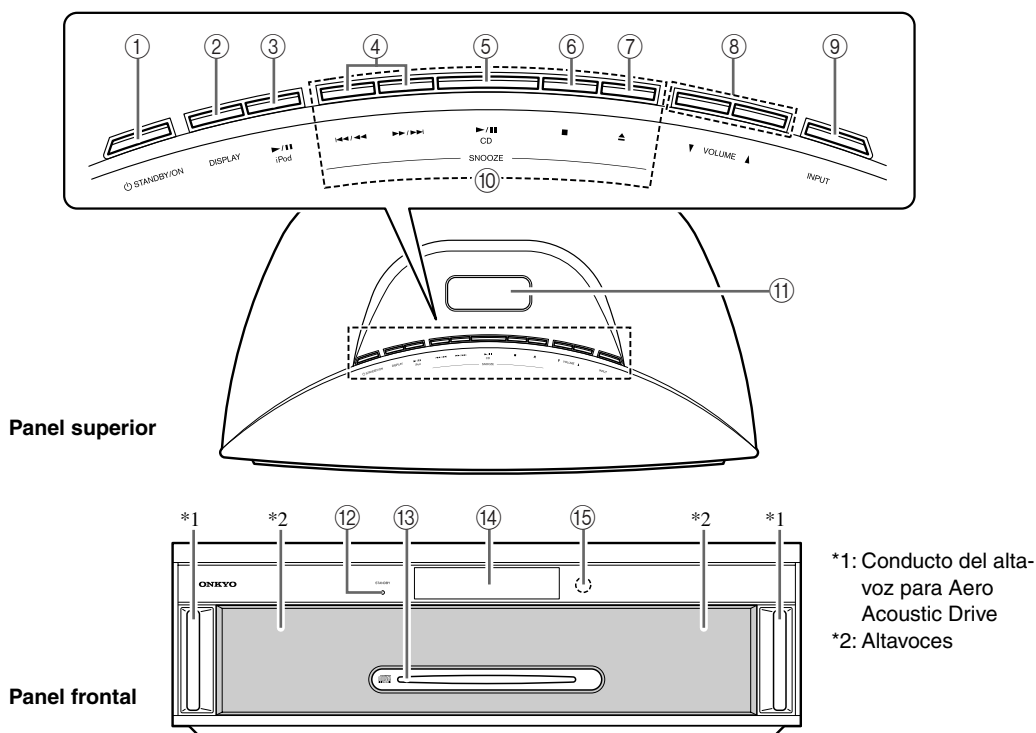

Los números de página entre paréntesis indican dónde encontrar la explicación principal para cada elemento.

- ① **Botón STANDBY/ON (20, 40, 44)**
Ajustar el CBX-300 a On o a Standby.
- ② **Botón DISPLAY (23, 26, 30, 36)**
Al presionar este botón, cambia la información visualizada en la pantalla.
- ③ **Botón Reproducir/Pausa [▶/||] del iPod (30)**
Inicia o pausa la reproducción en un iPod.
- ④ **Botones Anterior y Siguiente [◀◀/▶▶] (22, 30, 35)**
Para la reproducción de CDs y del iPod, el botón Anterior [◀◀/▶▶] selecciona la pista anterior. Durante la reproducción, selecciona el inicio de la pista actual. Si lo mantiene pulsado durante la reproducción rebobina. También se utiliza para seleccionar presintonías de radio.
Para la reproducción de CDs y del iPod, el botón Siguiente [▶▶/▶▶] selecciona la siguiente pista. Si lo mantiene pulsado durante la reproducción avanza rápidamente. También se utiliza para seleccionar presintonías de radio.
- ⑤ **Botón Reproducción/Pausa [▶/||] del CD (22)**
Inicia la reproducción del CD. Si lo pulsa durante la reproducción pausa la reproducción.
- ⑥ **Botón [■] (detener) (22)**
Para detener la reproducción del CD.
- ⑦ **Botón [▲] (expulsar) (22)**
Para expulsar un CD cargado.
- ⑧ **Botones VOLUME [▼/▲] (20)**
Para ajustar el volumen.
- ⑨ **Botón INPUT (20, 35)**
Para la selección de una fuente de entrada.
- ⑩ **SNOOZE (46)**
Cuando se ha iniciado la reproducción temporizada ajustada para la repetición de alarma, si pulsa cualquiera de estos botones la reproducción se detendrá durante el número de minutos ajustados, al igual que la función snooze que puede encontrar en la mayoría de despertadores.
- ⑪ **iPod Dock (15, 30)**
Puede colocar el iPod aquí. Se incluye una funda protectora extraíble para proteger el conector de la base Dock.
- ⑫ **Indicador STANDBY (19, 20)**
Se enciende en el modo Standby.
- ⑬ **Ranura para discos (22)**
El CD se carga aquí.
- ⑭ **Pantalla**
Consulte "Pantalla" en la página 8.
- ⑮ **Sensor del controlador remoto (12)**
Recibe señales del controlador remoto.

Pantalla

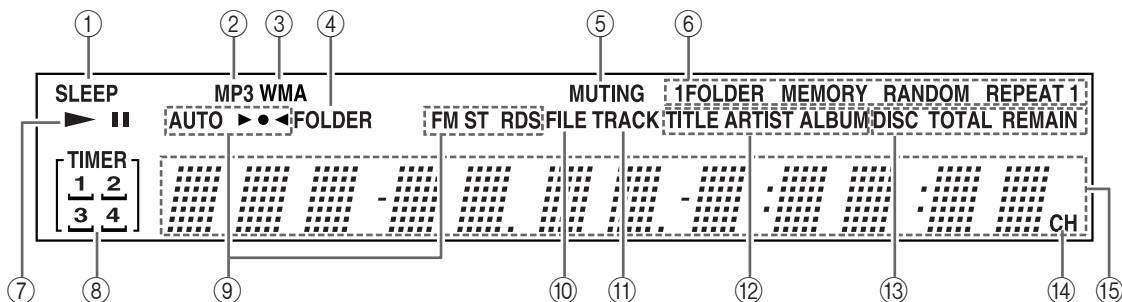

① Indicador SLEEP

Se ilumina cuando se activa la función Sleep.

② Indicador MP3

Se ilumina cuando se carga un CD de MP3.

③ Indicador WMA

Se ilumina cuando se carga un WMA CD.

④ Indicador FOLDER

Se ilumina mientras se visualiza el número y nombre de una carpeta MP3/WMA.

⑤ Indicador MUTING

Parpadea cuando el CBX-300 está silenciado.

⑥ Indicadores del modo Playback

1FOLDER: Se ilumina cuando se selecciona la reproducción de carpeta.

MEMORY: Se ilumina cuando se selecciona la reproducción memorizada.

RANDOM: Se ilumina cuando se selecciona la reproducción aleatoria.

REPEAT: Se ilumina cuando se selecciona la reproducción con repetición de todas las pistas.

REPEAT 1: Se ilumina cuando se selecciona la reproducción con repetición de una pista.

⑦ Indicadores de reproducción y pausa ►/||

El indicador Play se ilumina para la reproducción. El indicador Pause se ilumina mientras la reproducción está pausada.

⑧ Indicadores TIMER

Muestran el estado de los temporizadores.

TIMER: Se ilumina cuando se ha programado un temporizador.

1, 2, 3, 4: Si se ha programado un temporizador, el número se iluminará.

⌂: Se ilumina cuando se ha ajustado un tiempo para la repetición de alarma.

⑨ Indicadores de sintonización

AUTO: Se ilumina cuando está seleccionado el modo Auto y desaparece cuando se selecciona el modo Mono.

►●◀: Se ilumina cuando el CBX-300 sintoniza correctamente una emisora de radio.

FM ST: Se ilumina al recibir una señal FM estéreo.

RDS (Sólo para el modelo europeo): Se ilumina cuando el CBX-300 se sintoniza a una emisora de radio que acepta el sistema RDS (Radio Data System).

⑩ Indicador FILE

Se ilumina cuando se visualiza un número de archivo MP3/WMA y un nombre.

⑪ Indicador TRACK

Se ilumina cuando se visualiza el número de pista de un CD.

⑫ Indicadores TITLE, ARTIST y ALBUM

TITLE: Se ilumina cuando se visualiza el título de un archivo MP3/WMA.

ARTIST: Se ilumina cuando se visualiza el nombre de artista de un archivo MP3/WMA.

ALBUM: Se ilumina cuando se visualiza el nombre de álbum de un archivo MP3/WMA.

⑬ Indicadores DISC, TOTAL y REMAIN

Estos indicadores se iluminan cuando se visualiza el tiempo total o el tiempo restante del disco o de la pista.

⑭ Indicador CH

Se ilumina cuando se visualiza el número de una presintonía de radio.

⑮ Área de mensajes

Aquí se visualiza información variada, incluyendo los números de presintonías de radio, la frecuencia de sintonización, la hora, el volumen, los ajustes de temporización, los ajustes de modo, etc.

Panel posterior

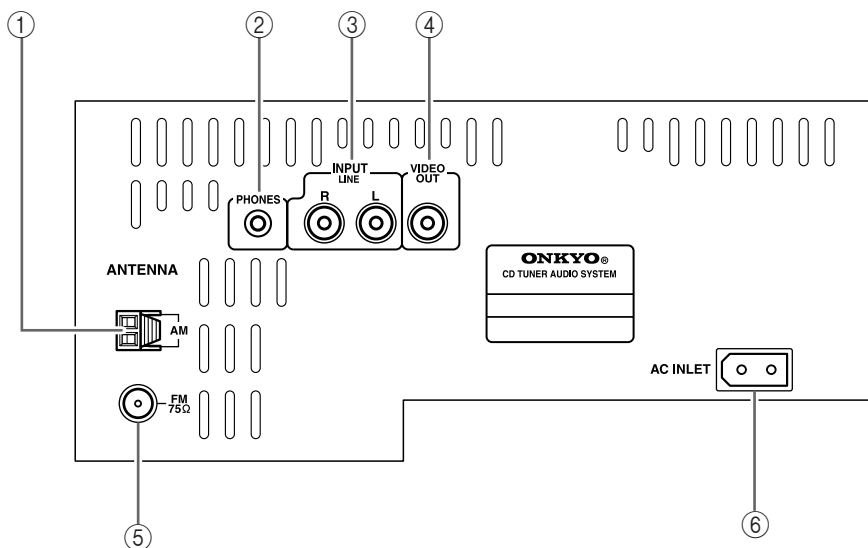

Los números de página entre paréntesis indican dónde encontrar la explicación principal para cada elemento.

① **Terminales AM ANTENNA (16, 17)**

Estos terminales de entrada sirven para conectar una antena AM.

② **Jack PHONES (20)**

Este mini-jack estéreo sirve para conectar unos auriculares estéreo para escuchar en privado.

③ **Jacks INPUT LINE (18)**

Esta entrada de audio analógica sirve para conectar un otra fuente de audio externa.

④ **Jack VIDEO OUT (18)**

Esta salida de vídeo compuesto sirve para conectar a una entrada de vídeo en el televisor o proyector. Utilícela cuando desee utilizar un televisor o un proyector para ver vídeos o pases de diapositivas mientras el iPod está insertado en la base Dock para iPod del CBX-300.

* Sólo funciona con iPods que permitan la salida de vídeo.

⑤ **Jack FM ANTENNA (16, 17)**

Este conector sirve para conectar una antena FM.

⑥ **AC INLET (19)**

Aquí es donde debe conectarse el cable de alimentación del equipo. El otro extremo del cable de alimentación debe conectarse a una toma de corriente de pared adecuada.

Consulte la página 16–19 para más información acerca de la conexión.

Controlador remoto (RC-713S)

Para más detalles sobre el uso del controlador remoto para controlar el iPod, consulte la página 31.

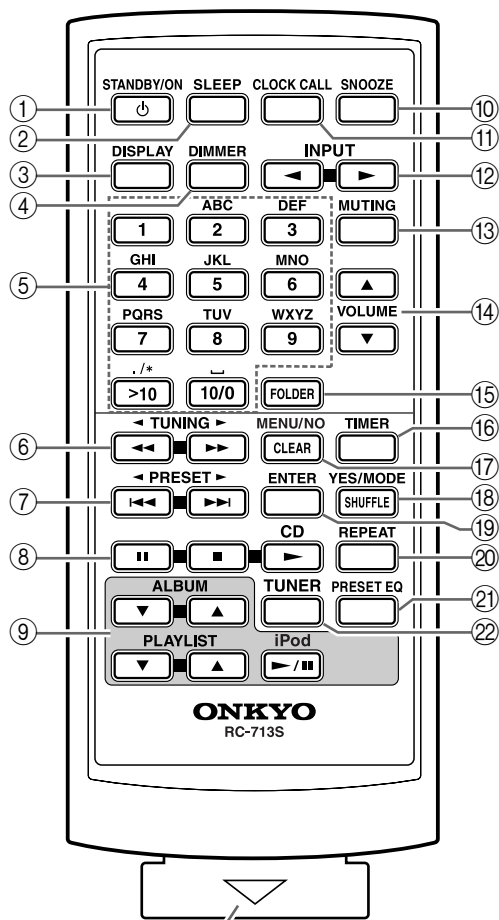

Extraiga la película de plástico antes de utilizar el controlador remoto.

Los números de página entre paréntesis indican dónde encontrar la explicación principal para cada elemento.

- ① **Botón STANDBY/ON (20)**
Activa el CBX-300 o lo deja en modo Standby.
- ② **Botón SLEEP (47)**
Se usa para programar el temporizador Sleep, que apaga el CBX-300 a una hora especificada.
- ③ **Botón DISPLAY (23, 26, 30, 36, 37, 40)**
Se utiliza para cambiar la información mostrada en la pantalla. También se utiliza para seleccionar caracteres al nombrar las presintonías de radio.
- ④ **Botón DIMMER (21)**
Ajusta el brillo de la pantalla a normal u oscuro (sólo funciona mientras el CBX-300 está activado).
- ⑤ **Botones de número (23, 35, 37, 40)**
Se utilizan para seleccionar pistas y presintonías de radio. También se utilizan para ajustar el reloj, ajustar los temporizadores e introducir nombres para las presintonías de radio.
- ⑥ **Botones Rewind/Fast Forward [◀◀]/[▶▶] y [◀ TUNING]/[TUNING ▶] (23, 31, 32)**
Se utilizan para rebobinar o avanzar rápido la reproducción de un CD. Además se utilizan para sintonizar la radio y editar los nombres de las presintonías.
- ⑦ **Botones Anterior/Siguiente [◀◀]/[▶▶] y [◀ PRESET]/[PRESET ▶] (23, 31, 35)**
Se utiliza para seleccionar la pista de CD anterior o siguiente. También se utiliza para seleccionar presintonías de radio y editar los nombres de las presintonías.
- ⑧ **Botones de funcionamiento de los CDs (23)**
 - ⏸ : Para poner en pausa la reproducción.
 - : Detiene la reproducción.
 - ▶ : Empieza la reproducción.
- ⑨ **Botones de control del iPod (31)**
 - ALBUM [▼/▲]:** Selecciona álbumes en un iPod.
 - PLAYLIST [▼/▲]:** Selecciona listas de reproducción en un iPod.
 - iPod Reproducción/Pausa [▶/⏸]:** Inicia o pausa la reproducción en un iPod.
- ⑩ **Botón SNOOZE (46)**
Cuando se ha iniciado la reproducción temporizada ajustada para la repetición de alarma, si pulsa cualquiera este botón la reproducción se detendrá durante el número de minutos ajustados, al igual que la función snooze que puede encontrar en la mayoría de despertadores.

Descripción del Receptor de CD—*Continúa*

- ⑪ **Botón CLOCK CALL (40)**
Hace que se visualice el reloj que muestra el día y la hora.
- ⑫ **Botones INPUT [◀]/[▶] (20)**
Se utilizan para seleccionar la fuente de entrada.
- ⑬ **Botón MUTING (21)**
Enmudece el CBX-300.
- ⑭ **Botones VOLUME [▲/▼] (20, 23)**
Para ajustar el volumen.
- ⑮ **Botón FOLDER (24, 25)**
Se utiliza para seleccionar carpetas MP3/WMA.
- ⑯ **Botón TIMER (40, 41, 43, 45)**
Se utiliza para ajustar los temporizadores y el reloj.
- ⑰ **Botón MENU/NO/CLEAR (29, 31, 33, 34, 37–39, 48)**
Se utiliza con varias funciones y ajustes para seleccionar, cancelar y eliminar.
- ⑱ **Botón YES/MODE/SHUFFLE (26–28, 31, 32, 41)**
Se utiliza con varias funciones y ajustes para confirmar y seleccionar modos.
- ⑲ **Botón ENTER (24–27, 29, 31, 33, 34, 37–41, 43–45, 48)**
Se utiliza para confirmar varias funciones y ajustes.
- ⑳ **Botón REPEAT (28, 31)**
Ajusta la reproducción con repetición.
- ㉑ **Botón PRESET EQ (21)**
Selecciona los ajustes de ecualizador definidos.
- ㉒ **Botón TUNER (32, 33, 35)**
Selecciona radio FM o AM como fuente de entrada.

Cambiar la batería

Utilice sólo una batería del mismo tipo (CR 2025, batería tipo botón de litio).

- 1** Mientras presione la lengüeta de bloqueo hacia el centro del controlador remoto, deslice el soporte de la batería para extraerlo.

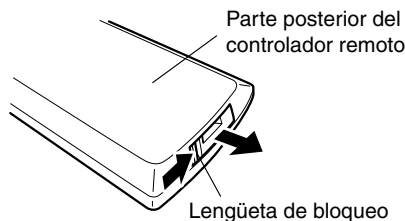

- 2** Extraiga la batería gastada del soporte de la batería, introduzca una batería nueva y vuelva a colocar el soporte de la batería en el controlador remoto.

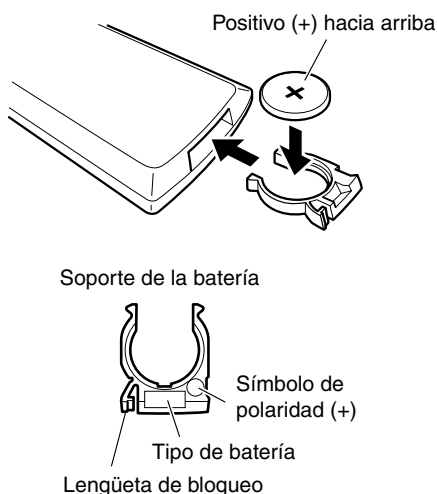

Notas:

- Si el controlador remoto no funciona correctamente, intente cambiar la batería.
- Al retirar el soporte de las baterías, procure no dañarse las uñas.
- Un uso incorrecto de las baterías de litio puede provocar un incendio, o quemaduras a causa de los productos químicos. Manténgala fuera del alcance de los niños. No la desmonte, no la cargue, no la ponga a más de 100°C, ni la queme.

PRECAUCIÓN:

El peligro de la explosión si batería es reemplazada inexactamente.

Reemplace sólo con el tipo mismo o equivalente.

Uso del controlador remoto

Para utilizar el controlador remoto, apunte hacia el sensor del controlador remoto del CBX-300 tal como se muestra a continuación.

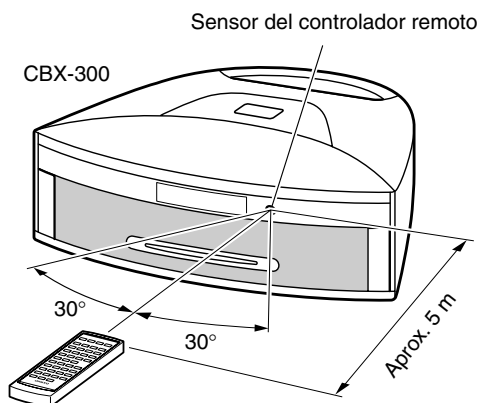





Notas:

- Puede que el controlador remoto no funcione correctamente si el CBX-300 está sujeto a una luz fuerte, como por ejemplo, la luz directa del sol o luces fluorescentes de tipo invertido. Téngalo en cuenta a la hora de llevar a cabo la instalación.
- Si se utiliza un controlador remoto similar en la misma habitación, o si el CBX-300 está instalado cerca de un equipo que utiliza rayos infrarrojos, puede que el controlador remoto no funcione correctamente.
- No coloque nada sobre el controlador remoto, ya que se podrían pulsar los botones inadvertidamente y dañar las baterías.
- El controlador remoto no funcionará correctamente si hay algún obstáculo entre él y el sensor del controlador remoto del CBX-300.

Notas sobre los discos

Discos compatibles

El CBX-300 es compatible con los siguientes discos.

Disco	Logotipo	Formato o tipo de archivo
CD Audio		PCM
CD-R		CD Audio, MP3, WMA
		
CD-RW		CD Audio, MP3, WMA
		
CD Extra		CD Audio (Sesión 1), MP3/WMA (Sesión 2)

- Algunos CDs de audio usan un tipo de protección que no es conforme con el CD estándar oficial. Visto que se trata de discos no estándar, puede ser que no se reproduzcan correctamente en el CBX-300.
- El CBX-300 es compatible con discos CD-R y CD-RW. No obstante, puede ser que algunos discos CD-R y CD-RW no funcionen correctamente por los siguientes motivos: las características del masterizador, características del disco o bien si el disco está dañado o sucio. Para mayor información, consulte el manual suministrado con el masterizador. La condensación de humedad o suciedad en la lente óptica del lector también pueden afectar a la reproducción.
- El CBX-300 admite discos de 8 cm y 12 cm.
- El CBX-300 no admite los tipos de discos que no están mencionados en la lista.
- No utilice discos con formas poco habituales, como los que se muestran a continuación, ya que pueden dañar el CBX-300.



- No utilice discos que contengan restos de cinta adhesiva, discos de alquiler con etiquetas peladas o discos que lleven etiquetas hechas a medida o pegatinas. Esto puede dañar el CBX-300 y podría impedir quitar el disco de la forma idónea.

Discos realizados con el ordenador personal

Los discos realizados con el ordenador personal, incluyendo aquellos que tengan un formato compatible, pueden no funcionar correctamente en el CBX-300 debido a ajustes incorrectos del software del masterizador. Consulte los manuales suministrados con el software del masterizador para obtener mayor información acerca de la compatibilidad.

Compatibilidad con MP3/WMA

- El CBX-300 puede reproducir archivos MP3 y WMA que se hayan grabado en discos CD-R y CD-RW.
- Los discos deben ser compatibles con ISO 9660 Level 1 o Level 2, o con Romeo o Joliet. Formatos aceptados: Mode 1, Mode 2 Form 1.
- Se aceptan los discos multisesión, sin embargo, algunos discos multisesión pueden tardar mucho a cargarse y es posible que algunos no se terminen de cargar. Al crear CDs recomendamos que utilice una sesión única (disc-at-once) y seleccione "Disc Close".
- Puede determinar el orden con qué el CBX-300 debe reproducir los archivos MP3/WMA en una carpeta escribiendo un prefijo numérico de 3 dígitos en el nombre del archivo. Por ejemplo, "001.Track.mp3", "002.Track.mp3", etc.
- Los nombres de disco, archivo y carpeta pueden contener hasta 30 caracteres. Los nombres de carpeta y archivo MP3/WMA (omitendo la extensión) se muestran en la pantalla.
- El CBX-300 acepta hasta 499 carpetas y archivos MP3/WMA. Los archivos y carpetas que excedan dicha cantidad no se reproducirán. Tenga en cuenta que si la estructura del archivo y de la carpeta es muy complicada, es posible que el CBX-300 no pueda leer o reproducir todos los archivos MP3/WMA del disco.
- No se reconocerán los archivos MP3/WMA que no tengan una extensión correcta. Para evitar ruidos y un mal funcionamiento, no utilice estas extensiones para otros tipos de archivos.

■ MP3

- El formato de los archivos MP3 debe ser MPEG-1/MPEG-2 Audio Layer 3 con una frecuencia de muestreo entre 8kHz y 48kHz y una frecuencia de bits entre 8 kbps y 320 kbps. Los archivos incompatibles no se pueden reproducir.
- Los archivos MP3 deben tener una extensión de nombre de archivo ".mp3" o ".MP3".
- Son compatibles los archivos MP3 (VBR) con una frecuencia de bits variable de 8 kbps a 320 kbps. (Los tiempos de reproducción se pueden visualizar de forma incorrecta.)

■ WMA

- Los archivos WMA deben tener la opción de copyright desactivada.
- Compatible con frecuencias de muestreo entre 8kHz y 48kHz y una frecuencia de bits entre 32 kbps y 192 kbps. Los archivos incompatibles no se pueden reproducir.
- Permite frecuencias de bits (VBR) de 32 kbps a 192 kbps. (Los tiempos de reproducción se pueden visualizar de forma incorrecta con VBR).
- Los archivos WMA deben tener una extensión de nombre de archivo “.wma” o “.WMA”.

Acerca de WMA

WMA significa *Windows Media Audio* y es una tecnología de compresión del audio desarrollada por Microsoft Corporation. El audio se puede codificar en formato WMA utilizando Windows Media® Player.

Organización del contenido del disco

■ CD de audio

Los CDs de audio contienen pistas.



■ Disco MP3/WMA

Los discos MP3/WMA contienen archivos MP3/WMA que están organizados en carpetas.

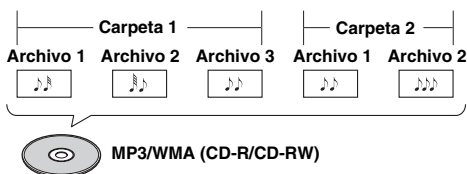

Manejo de los discos

- Nunca toque la cara inferior de un disco. Sujete siempre los discos por el borde, tal y como se muestra en la figura.

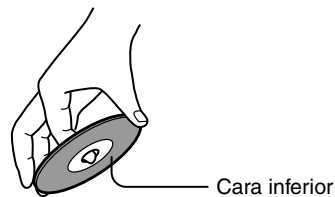

- Nunca pegue cinta adhesiva ni etiquetas a los discos.

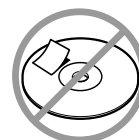

Limpieza de los discos

- Para obtener mejores resultados, mantenga los discos limpios. Las huellas dactilares y el polvo pueden influir en la calidad del sonido y deben limpiarse de la forma siguiente. Utilizando un paño suave y limpio, frote desde el centro hacia la parte externa, tal y como se muestra en la figura. Nunca frote en dirección circular.



- Para limpiar el polvo o la suciedad adheridos, frote el disco con un paño suave y húmedo, y luego séquelo con un paño seco.
- Nunca utilice líquidos detergentes con base de disolventes, como diluyente o gasolina, detergentes comerciales o nebulizadores antiestáticos para discos de vinilo, ya que pueden dañar el disco.

Almacenamiento de los discos

- No almacene los discos en lugares expuestos a la luz solar directa ni cerca de fuentes de calor.
- No almacene los discos en lugares húmedos o polvorientos, como el cuarto de baño o cerca de un humidificador.
- Almacene los discos en sus estuches colocados de forma vertical. Apilar los discos, o colocar objetos encima de discos no protegidos, puede causar deformaciones, arañazos u otros daños a los discos.

Instalar los adaptadores de la base Dock para iPod

Acerca de los adaptadores de la base Dock para iPod

Los adaptadores de la base Dock para iPod incluidos pueden utilizarse con una amplia gama de modelos de iPod (de 4ª generación y photo) e iPod mini, sin embargo, si dispone del adaptador de la base Dock Universal para iPod de Apple, le recomendamos que utilice esta última.

Si dispone de un iPod de 5ª generación o posterior, o de un iPod nano, asegúrese de utilizar el adaptador para base Dock que se le entregó con el mismo.

El CBX-300 se entrega con dos adaptadores para base Dock. Cada adaptador contiene una letra en la parte posterior, A o B, como se muestra, por lo que puede determinar con qué modelos de iPod es compatible.

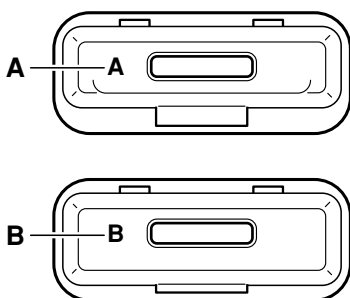

La tabla siguiente muestra qué modelos de iPod son compatibles con cada adaptador. Asegúrese de utilizar el adaptador correcto para su iPod.

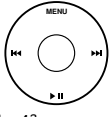
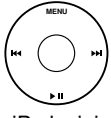
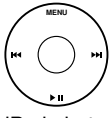
Modelo iPod		A	B
 iPod de 4ª generación y U2 Special Edition	20GB (incluyendo U2 Special Edition)	✓	
	40GB		✓
 iPod mini		✓	
 iPod photo	30GB	✓	
	40GB		✓
	60GB		✓

Notas:

- Si inserta el iPod en la base Dock del CBX-300 sin el adaptador apropiado instalado, puede dañar el conector de la base Dock. Incluso si instala el adaptador correcto, no mueva a la fuerza el iPod mientras esté en la base Dock, ya que también podría dañar el conector de la base Dock.

- Cuando inserte o retire el iPod, hágalo con cuidado según en la dirección de la base Dock, en el mismo ángulo que el conector de la base Dock.

Instalar los adaptadores de la base Dock para iPod

1. Retirar la funda protectora de la base Dock

Guarde la funda protectora en un lugar seguro, para poder colocarla de nuevo si no va a utilizar la base Dock durante un periodo prolongado.

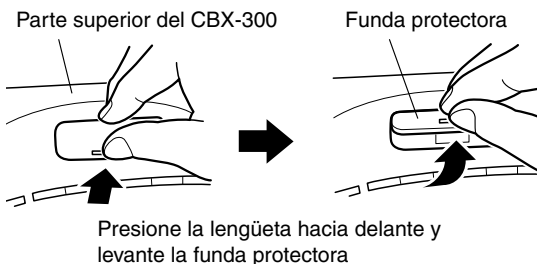

2. Instalar el adaptador de la base Dock

Mantenga el adaptador con la ranura en la parte posterior e insértele en la base Dock hasta que encaje en su lugar.

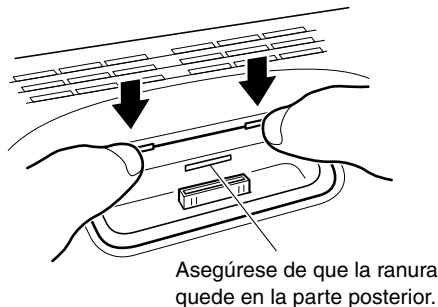

Retirar los adaptadores de la base Dock

Para retirar el adaptador de la base Dock, inserte un pequeño destornillador plano en la ranura y extráigalo, como se muestra a continuación.

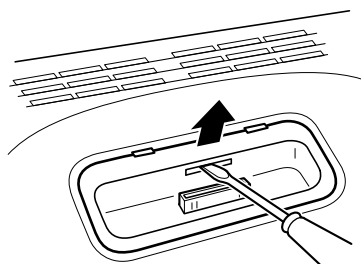

Conexión de la antena

En esta sección se describe cómo conectar la antena FM y la antena en bucle AM de interiores que se suministran y cómo conectar las antenas FM y AM de exteriores disponibles en el mercado.

El CBX-300 no recibirá las señales de radio si no se conecta una antena, por tanto, hay que conectar la antena si desea usar el sintonizador.



Conexión de antena FM de interiores

La antena FM de interiores incluida está diseñada sólo para uso en interiores.

1 Instale la antena FM, como se muestra.

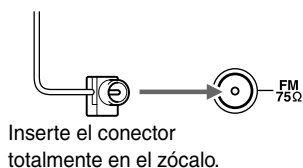

Cuando el CBX-300 esté preparado para ser utilizado, deberá sintonizar una emisora de radio FM y ajustar la posición de la antena FM para conseguir la mejor recepción posible.

2 Utilice chinchetas o algo similar para fijar la antena FM en su posición correcta.

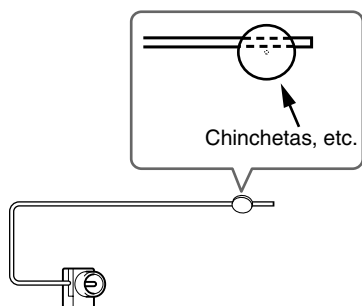

Precaución: Tenga cuidado de no hacerse daño al utilizar las chinchetas.

Si no logra obtener una recepción de calidad con la antena FM de interiores incluida, pruebe una antena FM de exteriores disponible en el mercado (consulte página 17).

Conexión de la antena en bucle AM

La antena en bucle AM de interiores incluida está diseñada sólo para uso en interiores.

1 Instale la antena en bucle AM, insertando las pestañas en la base, tal como se muestra.

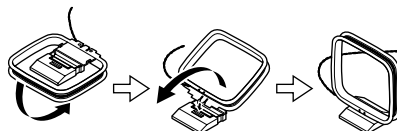

2 Conecte los dos cables de la antena en bucle AM a los terminales de entrada AM, tal como se muestra a continuación.

Los cables de antena no son sensibles a la polaridad, por tanto, pueden conectarse en cualquier dirección.

Asegúrese de que los cables están bien fijados y de que los terminales de entrada sujetan los cables pelados y no la parte aislada.

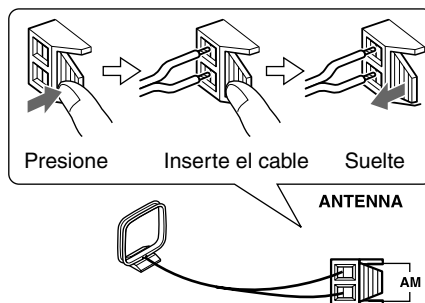

Cuando el CBX-300 esté preparado para ser utilizado, deberá sintonizar una emisora de radio AM y ajustar la posición de la antena AM hasta lograr la mejor recepción posible.

Mantenga la antena lo más lejos posible del CBX-300, del cable de alimentación y del televisor.

Si no logra una recepción de calidad con la antena en bucle AM de interiores incluida, pruebe una antena AM de exteriores disponible en el mercado (consulte página 17).

Conexión de una antena FM de exteriores

Si no logra una recepción de calidad con la antena FM de interiores incluida, pruebe una antena FM de exteriores disponible en el mercado.

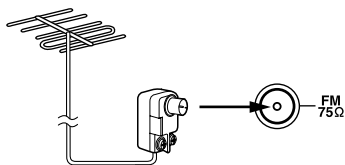

El adaptador no se incluye con el CBX-300. Deberá adquirir un adaptador tipo push. Los conectores atornillables tipo F no se pueden conectar.

Notas:

- Las antenas FM de exteriores funcionan mejor fuera, no obstante, a veces se obtienen mejores resultados instalándolas en un ático o en un desván.
- Para mejores resultados, instale la antena FM de exteriores lejos de edificios altos, a ser posible en una posición donde no haya obstáculos hacia el transmisor de FM.
- La antena de exteriores se debe situar lejos de las posibles fuentes de interferencias, como señales de neón, carreteras muy transitadas, etc.
- Por motivos de seguridad, las antenas de exteriores deben colocarse lejos de líneas eléctricas o de otros equipos de alto voltaje.
- Las antenas de exteriores se deben derivar a masa de acuerdo con las regulaciones locales para evitar descargas eléctricas.

■ Utilizar un divisor de antena de TV/FM

Es mejor no utilizar la misma antena para la recepción FM y TV, ya que esto puede ocasionar problemas de interferencias. Si las circunstancias lo requieren, utilice un divisor de antena TV/FM, como se muestra.

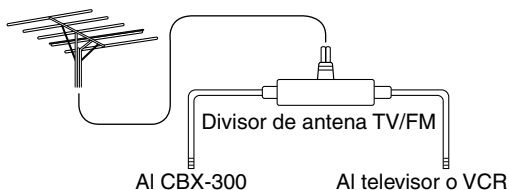

Conexión de una antena AM de exteriores

Si no logra una recepción de calidad con la antena en bucle AM incluida, puede utilizar también una antena AM de exteriores, además de la antena en bucle, tal como se muestra.

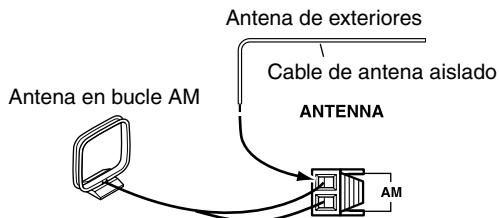

Las antenas AM de exteriores funcionan mejor si se instalan horizontalmente en el exterior, sin embargo, a veces se obtienen mejores resultados si se instalan en el interior horizontalmente encima de una ventana. Tenga en cuenta que la antena en bucle AM debe dejarse conectada.

Las antenas de exteriores se deben derivar a masa de acuerdo con las regulaciones locales para evitar descargas eléctricas.

Conectar una fuente externa de audio/vídeo

Notas sobre las conexiones

- Antes de realizar cualquier conexión, lea los manuales que se suministran con los demás componentes.
- No conecte el cable de alimentación hasta que haya realizado y verificado todas las conexiones.

Codificación por colores de las conexiones.

Las conexiones de audio tipo RCA suelen estar codificadas con los colores rojo y blanco. Utilice los conectores blancos para conectar las entradas y salidas de audio del canal izquierdo (suelen indicarse con la letra "L"). Utilice los conectores rojos para conectar las entradas y salidas de audio del canal derecho (suelen indicarse con la letra "R").

Las conexiones de vídeo compuesto suelen estar codificadas con el color amarillo. Utilice los conectores

amarillos para conectar entradas y salidas de vídeo compuesto.

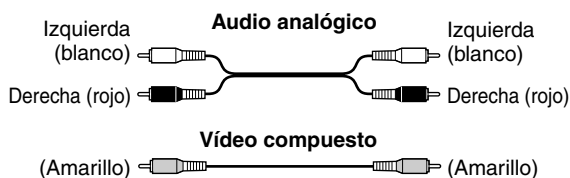

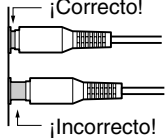
- Inserte los conectores por completo para que la conexión sea correcta (las conexiones flojas pueden causar ruidos o un funcionamiento defectuoso).  ¡Correcto!
¡Incorrecto!
- Para evitar interferencias, mantenga los cables de audio alejados de los cables de alimentación.

Conectar otros componentes

Conecte los jacks INPUT LINE del CBX-300 a los otros jacks de salida de audio del componente.

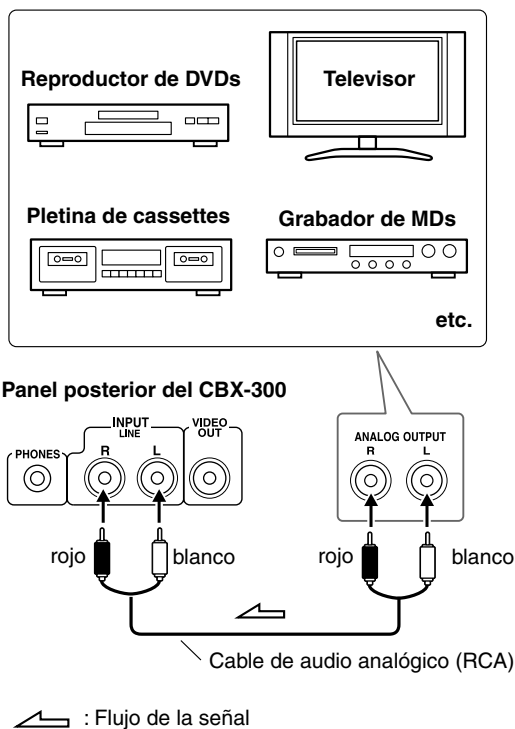

Conectar el televisor o el proyector

Si dispone de un iPod que permita la salida de vídeo, puede ver vídeos y pases de diapositivas en un televisor o proyector mientras esté insertado en la base dock para iPod del CBX-300. Con un cable de vídeo compuesto disponible en el mercado, conecte el jack VIDEO OUT del CBX-300 a una entrada de vídeo compuesto del televisor o proyector.

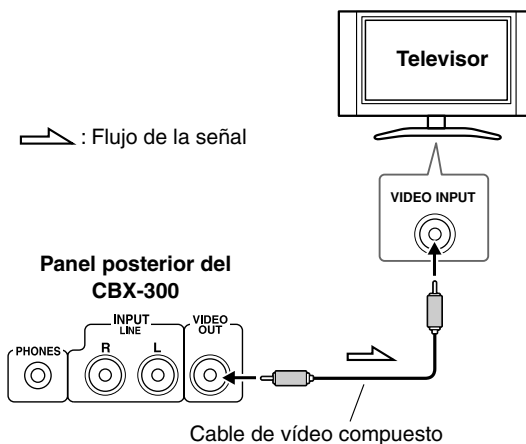

Notas:

- Para visualizar vídeos y pases de diapositivas en el televisor o en el proyector, en el iPod, defina el ajuste TV Out a On.
- Según el modelo del iPod y la versión del software, puede que las funciones para rebobinar y avanzar rápido, así como foto siguiente y anterior no estén disponibles.
- La visualización en un televisor con modelos de iPod que no aceptan salida de vídeo no es posible.

Sugerencia:

- Para escuchar el componente, seleccione la fuente de entrada LINE (consulte la página 20).

Conexión del cable de alimentación

Notas:

- Antes de conectar el cable de alimentación, complete y compruebe de nuevo todas las otras conexiones.
- Al activar el CBX-300 se produce una subida de tensión momentánea que puede inferir en otros equipos eléctricos del mismo circuito. Si esto supone un problema, conecte el CBX-300 a otro circuito distinto.
- No utilice un cable de alimentación distinto al incluido con el CBX-300. El cable de alimentación incluido está diseñado para utilizarse exclusivamente con el CBX-300, y no debería utilizarse con ningún otro equipo.
- Nunca desconecte el cable de alimentación del CBX-300 si el otro extremo está conectado a la toma de pared. Si lo hiciera podría causar una descarga eléctrica. Desconecte siempre primero el cable de alimentación de la toma de pared, y a continuación el CBX-300.

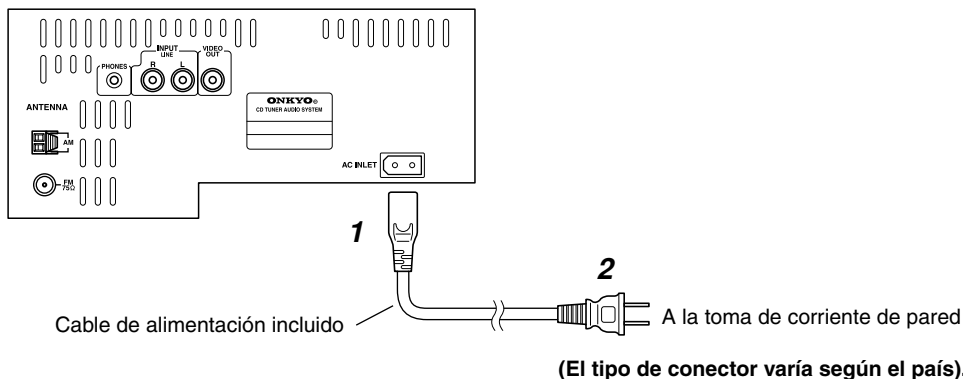

1 Conecte el cable de alimentación incluido a la toma AC INLET del CBX-300.

2 Conecte el cable de alimentación a una toma de corriente adecuada.
El indicador STANDBY se iluminará.

AccuClock—Programación automática del reloj (sólo para el modelo europeo)

Para que la función AccuClock funcione correctamente, el CBX-300 debe poder recibir emisoras de radio RDS, lo que significa que debe conectar una antena FM. Asegúrese de conectar una antena FM antes de conectar el cable de alimentación (consulte la página 16 y 17).

La primera vez que conecte el cable de alimentación a una toma de corriente, la función AccuClock buscará automáticamente una emisora RDS de radio que esté emitiendo información CT (hora de reloj) y ajustará el reloj en consecuencia. Mientras se recibe la información CT, aparecerá "AccuClock..." de forma tenue en la pantalla, tal como se muestra. Tenga en cuenta que el ajuste del reloj puede tardar unos minutos.

Si el reloj se ajusta debidamente, se mostrará el día y la hora de forma luminosa durante 2 segundos, tal como se muestra.

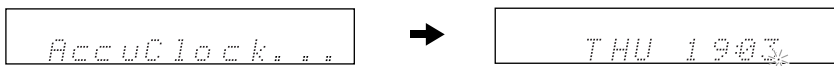

La función AccuClock actualiza el reloj todos los días de modo automático, a las 2 A.M., 3 A.M. y 2 P.M.

Si por algún motivo el reloj no se puede ajustar automáticamente, consulte "Configuración del reloj" en la página 40.

Funcionamiento básico

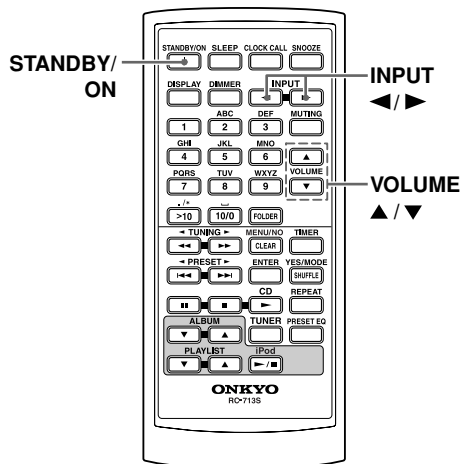
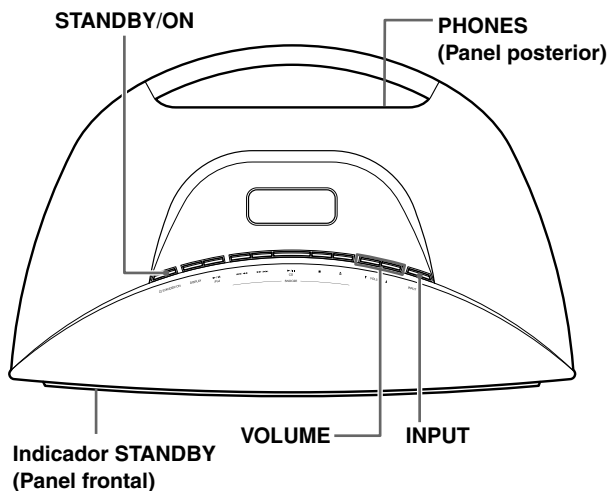

Activar el CBX-300

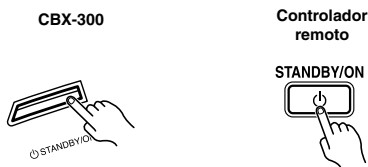

Para activar el CBX-300, pulse el botón [STANDBY/ON] del CBX-300 o del controlador remoto. El indicador STANDBY se apaga.

Vuelva a pulsar el botón [STANDBY/ON] para ajustar el CBX-300 a Standby. El indicador STANDBY se iluminará.

Ajuste del volumen

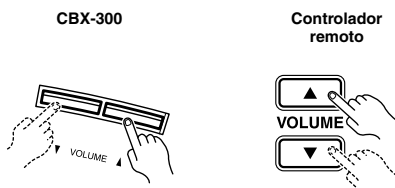

Pulse el botón VOLUME Up [▲] para subir el volumen o el botón VOLUME Down [▼] para bajarlo.

También puede utilizar los botones VOLUME [▲]/[▼] del controlador remoto.

El intervalo ajustable es: Min, 1–43*, Max.

* Según el ajuste de volumen máximo, este valor puede ser 43–49 (consulte la página 48).

Selección de la fuente de entrada

Puede seleccionar CD, iPod, FM, AM o LINE, que puede ser un componente externo.

Para seleccionar la fuente de entrada, pulse los botones INPUT [◀]/[▶] del controlador remoto varias veces. En el CBX-300, pulse el botón [INPUT] varias veces. Las fuentes de entrada se seleccionan en el orden siguiente.

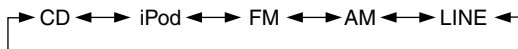

Utilizar auriculares

Disminuya el volumen, a continuación conecte las mini clavijas de los auriculares estéreo al jack PHONES.

Puede ajustar el volumen y enmudecer el sonido de la forma habitual.

Los altavoces no reproducen sonido cuando los auriculares están conectados.

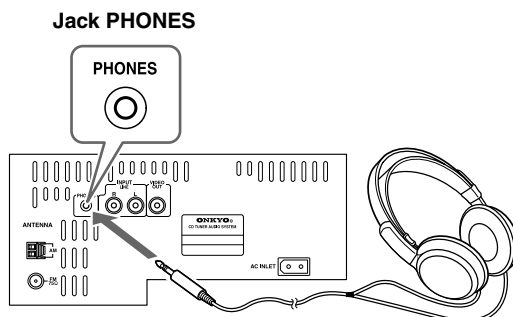

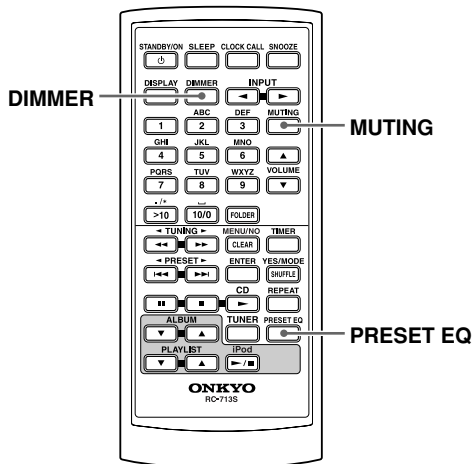

Cambiar el brillo de la pantalla

Puede ajustar el brillo de la pantalla del CBX-300. Pulse el botón [DIMMER] del controlador remoto repetidamente para seleccionar las siguientes opciones:

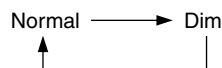

Silenciamiento del sonido

Para enmudecer el CBX-300, pulse el botón [MUTING] del controlador remoto. El indicador MUTING parpadea y aparece “Muting” en la pantalla durante unos segundos.



El indicador MUTING parpadea

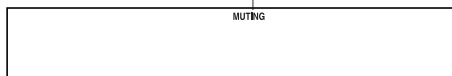

Para desennudecer el CBX-300, vuelva a pulsar el botón [MUTING].

Sugerencia:

Mientras el CBX-300 está enmudecido:

- Pulse los botones VOLUME [▼/▲] del CBX-300, o los botones VOLUME [▲]/[▼] del controlador remoto para enmudecer el CBX-300.
- Si desactiva el CBX-300, la próxima vez que lo active, el CBX-300 se desennudecerá.

EQ predefinido

Con los tres ajustes de ecualizador predefinidos del CBX-300, puede cambiar el tono del sonido.



Para seleccionar un ajuste de ecualizador predefinido, pulse el botón [PRESET EQ] del controlador remoto varias veces. Los ajustes de ecualizador se seleccionan en el orden siguiente.

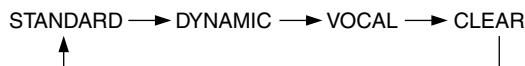

Reproducción de un CD

Utilizar los botones del panel superior

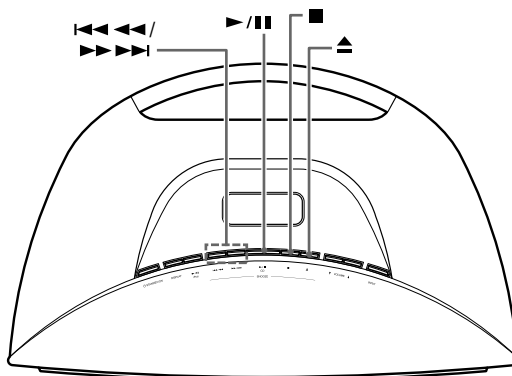
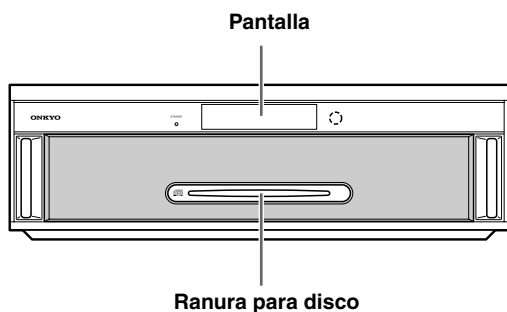

1

Coloque el CD en la bandeja con la etiqueta hacia arriba.

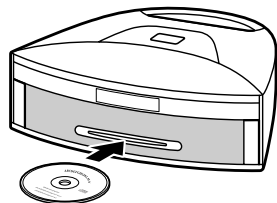

Puede insertar discos de 8cm sin adaptador.

2

Para iniciar la reproducción, pulse el botón Reproducir/Pausa CD [▶/||].

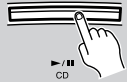

Para detener la reproducción:

Pulse el botón Stop [■].

La reproducción se detendrá automáticamente cuando se haya reproducido la última pista.

Para insertar una pausa en la reproducción:

Pulse el botón Reproducir/Pausa CD [▶/||]. Aparecerá el indicador Pausa [■]. Para reanudar la reproducción, vuelva a pulsar el botón Reproducir/Pausa CD [▶/||].

Para retirar el CD:

Pulse el botón de expulsión [▲].

Sugerencias:

- Si inserta un CD con el CBX-300 en Standby, se activará automáticamente.
- Si pulsa el botón Eject [▲] mientras el CBX-300 está en Standby, se activará automáticamente y se expulsará el CD.

• Pantalla del CD de audio

“DISC TOTAL” se iluminará cuando se visualice la información del disco.

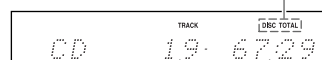

Número total de pistas Tiempo de reproducción total

• Pantalla del CD MP3/WMA

Nombre del disco

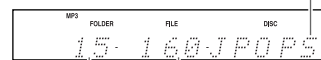

Número total de carpetas Número total de pistas

Selección de la pista

Para volver al principio de la pista que se está reproduciendo, pulse el botón Anterior [◀◀/◀].

Pulse el botón Anterior [◀◀/◀] varias veces para seleccionar pistas anteriores.

Con la reproducción detenida, pulse el botón Anterior [◀◀/◀] para seleccionar la pista anterior.

Pulse el botón Siguiente [▶▶/▶] varias veces para seleccionar pistas siguientes.

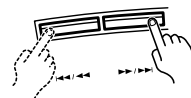

Avanzar rápido y rebobinar

Para avanzar rápido o rebobinar durante la reproducción o mientras la reproducción está pausada, pulse y mantenga pulsado el botón Siguiente [▶▶/▶▶] o Anterior [◀◀/◀◀], respectivamente.

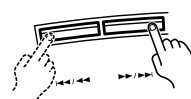

Pulse y mantenga pulsado

Uso del controlador remoto

Para seleccionar pistas utilice los botones numéricos como se indica en los ejemplos siguientes.

Para seleccionar: Pulse:

La pista #8

La pista #10

La pista #34

Se utiliza para introducir números superiores a 10.

Con CDs MP3/WMA, puede seleccionar archivos en la carpeta actual con estos botones.

Púselo para seleccionar pistas

- Pulse el botón Anterior [] para localizar el principio de la pista que se está reproduciendo o que está pausada. Púselo varias veces para seleccionar las pistas anteriores.
- Pulse el botón Siguiente [] varias veces para seleccionar las pistas siguientes.

En CDs MP3/WMA, puede seleccionar archivos de otras carpetas (consulte las páginas 24 y 25).

Púselo para insertar una pausa en la reproducción

Para reanudar la reproducción, pulse el botón Pause [] o Play [].

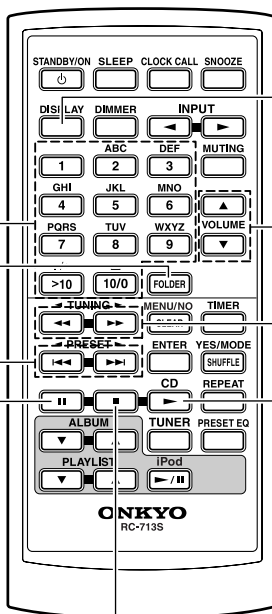

Púselo para visualizar más información del CD

Púselo para ajustar el volumen

Pulse el botón VOLUME Up [] para subir el volumen. Pulse el botón VOLUME Down [] para bajarlo.

Pulse para avanzar rápido o rebobinar

Durante la reproducción o con la reproducción pausada, mantenga pulsado el botón de avance rápido [] para avanzar rápido o el botón de rebobinado [] para rebobinar.

Púselo para iniciar la reproducción

Si pulsa este botón cuando el CBX-300 se encuentra en Standby, el CBX-300 se activará y la reproducción se iniciará.

Pulse para detener la reproducción.

Visualizar información del CD

Durante la reproducción o cuando la reproducción esté pausada, pulse el botón [DISPLAY] del controlador remoto varias veces para visualizar la siguiente información del CD.

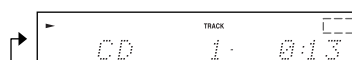

Ningún indicador.

Normalmente, se visualiza el tiempo transcurrido.

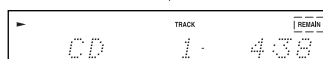

“REMAIN”

Se ilumina cuando aparece en la pantalla el tiempo restante de una pista.

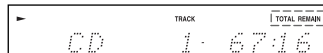

“TOTAL REMAIN”

Se ilumina cuando aparece en la pantalla el tiempo restante del disco. Si el tiempo total es superior a 99 minutos y 59 segundos, se visualizará “--:--”.

Nota:

- Para información sobre los discos MP3/WMA, ver página 26.

Selección de los archivos del MP3/WMA

En un MP3/WMA CD, los archivos pueden organizarse de forma jerárquica: las carpetas pueden contener archivos y subcarpetas, como se indica a continuación. En el CBX-300, existen dos modos para seleccionar archivos MP3/WMA: el *modo Navigation* y el *modo All Folder*. En el modo Navigation, puede seleccionar archivos MP3/WMA navegando por la jerarquía de carpetas, moviéndose por las carpetas y subcarpetas. En el modo All Folder, todas las carpetas aparecen en el mismo nivel, facilitando la selección de carpetas independientemente de la jerarquía.

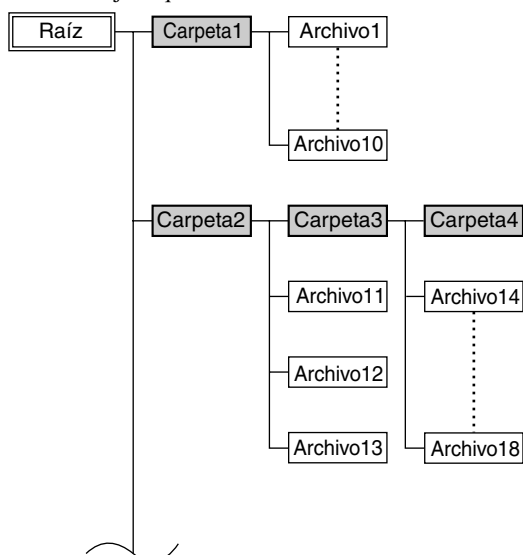

Si no selecciona una carpeta o un archivo MP3/WMA específico para la reproducción, todos los archivos MP3/WMA del CD se reproducirán en orden numérico, empezando por el archivo #1.

Selección de los archivos del MP3/WMA en el modo Navigation

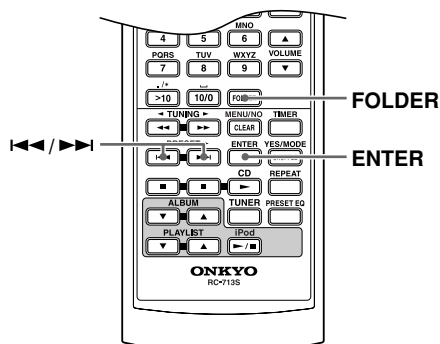

Mediante el modo Navigation es posible seleccionar los archivos del MP3/WMA navegando a través de la jerar-

quía de carpetas. Este modo puede utilizarse sólo cuando la reproducción está parada.

Si la reproducción aleatoria o la reproducción 1-folder está seleccionada actualmente, pulse el botón [YES/MODE] para cancelarla antes de proceder.

1



Con la reproducción parada, pulse el botón [FOLDER].

El CBX-300 entra en el modo Navigation y se visualiza "Root" en la pantalla.



2



Pulse el [ENTER].

En la pantalla aparece el nombre del primer carpeta que está debajo de la raíz.

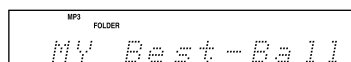

Si el disco no tiene carpetas, se visualiza el nombre del primero archivo.

3



Utilice los botones Anterior y Siguiente [◀] / [▶] para seleccionar otras carpetas y archivos del mismo nivel.

No podrá seleccionar las subcarpetas ni las carpetas que no tengan archivos MP3/WMA.

4



Para acceder a los archivos o subcarpetas del interior de otra carpeta, seleccione la carpeta y luego pulse [ENTER].

Utilice los botones Anterior y Siguiente [◀] / [▶] para seleccionar los archivos y subcarpetas de dicha carpeta.

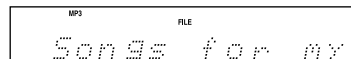

Para subir un nivel, pulse el botón [MENU/NO].

5



Para iniciar la reproducción, pulse el botón [ENTER] o Reproducir [▶].

La reproducción empezará con el archivo o carpeta que se haya especificado y continuará hasta que se hayan reproducido todos los archivos MP3/WMA del disco.

Selección de los archivos de MP3/WMA en el modo All Folder

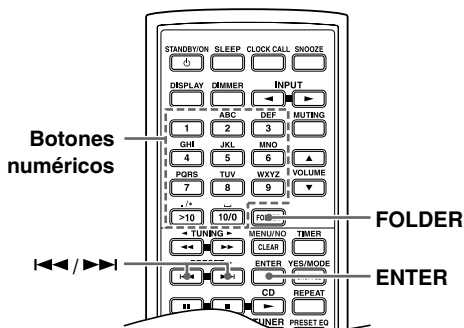

Con el modo All Folder no tendrá que navegar por la jerarquía de carpetas, puesto que todas las carpetas que contienen archivos MP3/WMA aparecen en el mismo nivel.

Si la reproducción aleatoria está seleccionada, pulse el botón [YES/MODE] para cancelarla antes de continuar.

1



Con la reproducción parada, pulse el botón [FOLDER] durante 2 segundos.

El CBX-300 pasa al modo All Folder y aparece en la pantalla el nombre del primer carpeta.

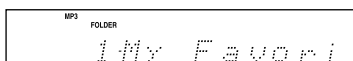

2



Utilice los botones Anterior y Siguiente [◀] / [▶] para seleccionar las otras carpetas.

Puede seleccionar cualquier carpeta que contenga archivos MP3/WMA. Para reproducir el primero archivo en la carpeta seleccionado, ir al punto 4.

3



Para acceder a los archivos en la carpetas, pulse el botón [FOLDER].

En la pantalla aparece el nombre de la primera archivosde MP3/WMA en la carpetas.

Utilice los botones Anterior y Siguiente [◀] / [▶] para seleccionar los archivos MP3/WMA de la carpeta.

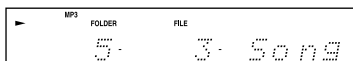

Para seleccionar otra carpeta, vuelva a pulsar el botón [FOLDER] y utilice los botones Anterior y Siguiente [◀] / [▶] para seleccionarla.

4



Para iniciar la reproducción, pulse el botón [ENTER] o Reproducir [▶].

La reproducción empezará con el archivo o carpeta que se haya especificado y continuará hasta que se hayan reproducido todos los archivos MP3/WMA del disco.

Para seleccionar un archivo MP3/WMA de otra carpeta durante la reproducción, pulse el botón [FOLDER], seleccione la carpeta utilizando los botones Anterior y Siguiente [◀] / [▶] y luego pulse [ENTER]. Utilice los botones Anterior y Siguiente [◀] / [▶] para seleccionar los archivos MP3/WMA de la carpeta.

■ Introducir una pausa en la reproducción

Para pausar la reproducción, pulse el botón Pausa [⏏]. Para reanudar la reproducción, vuélvalo a pulsar.

■ Anulación de los modos Navigation y All Folder

Para anular el modo Navigation o el modo All Folder mientras se seleccionan los archivos de MP3/WMA, pulse el botón [■] (detener).

■ Seleccionar las carpetas y los archivos por números

Los archivos y las carpetas pueden seleccionarse durante la reproducción o cuando la reproducción esté parada.

1 Pulse el botón [FOLDER] durante 2 segundos para entrar en el modo All Folder.

2 Para introducir números de carpeta utilice los botones numéricos como se indica en los ejemplos siguientes.

Para seleccionar:	Pulse:
Carpeta #8	[8]
Carpeta #10	[10/0]
Carpeta #34	[>10] [3] [4]

[>10] Se utiliza para introducir números superiores a 10.

Si se detiene la reproducción, ésta se iniciará con el primer archivo MP3/WMA de la carpeta que se haya especificado. Si la reproducción ya está en curso, pulse [ENTER] para reproducir el primer archivo MP3/WMA de la carpeta especificada.

3 Pulse los botones numéricos para introducir el número de archivo.

Para seleccionar:	Pulse:
Archivo #8	[8]
Archivo #10	[10/0]
Archivo #34	[>10] [3] [4]

[>10] Se utiliza para introducir números superiores a 10.

Comienza la reproducción del archivo especificado.

Si un archivo contiene 99 o menos archivos MP3/WMA, tendrá que introducir dos dígitos cuando pulse el botón [>10]. Si una carpeta contiene 100 o más archivos, tendrá que introducir tres dígitos cuando pulse el botón [>10]. En este caso, los números de uno o dos dígitos deben ir precedidos por ceros.

Reproducir los archivos MP3/WMA de una única carpeta

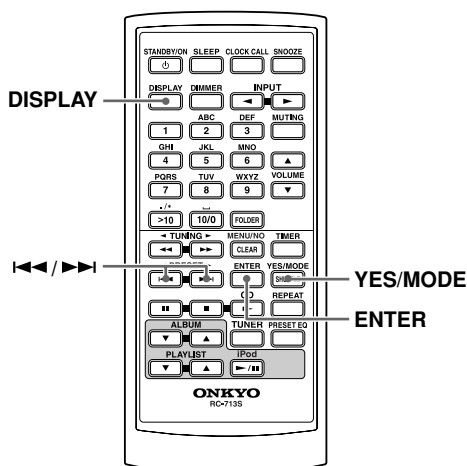

Normalmente, se reproducirán todos los archivos MP3/WMA de todas las carpetas del disco. Con la reproducción de 1 carpeta, sólo se reproducirán los archivos MP3/WMA de la carpeta que se haya especificado.

1 	<p>Pulse el botón [YES/MODE] varias veces hasta que aparezca el indicador 1FOLDER.</p> <p style="text-align: center;">Indicador 1FOLDER</p> <div style="border: 1px solid black; padding: 5px; text-align: center;"> MP3 FOLDER 1FOLDER </div>
2 	<p>Utilice los botones Anterior y Siguiente [<<]/[>>] para seleccionar la carpeta.</p> <p>Puede seleccionar cualquier carpeta que contenga archivos MP3/WMA.</p>
3 	<p>Para iniciar la reproducción, pulse el botón [ENTER] o Reproducir [▶].</p> <p>La reproducción empezará con el primer archivo MP3/WMA de la carpeta que se haya especificado y continuará hasta que se hayan reproducido todos los archivos MP3/WMA de dicha carpeta.</p>

Visualización de la información de MP3/WMA

Puede visualizar distinta información del archivo MP3/WMA que se esté reproduciendo, como por ejemplo el título, el artista y el álbum.

Durante la reproducción, pulse varias veces el botón [DISPLAY] para visualizar la siguiente información MP3/WMA.

Tiempo de transcurrido: La duración del tiempo en el cual se ha estado reproduciendo el archivos de MP3/WMA actual (visualización por defecto). Si el tiempo transcurrido es superior a 99 minutos y 59 segundos, se visualizará “- -: -”.

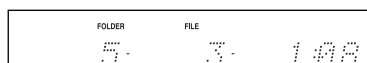

Nombre del archivo: Nombre del archivo de MP3/WMA actual.

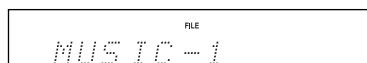

Nombre de la carpeta: Nombre de la carpeta actual.

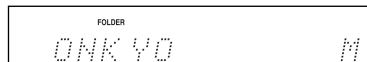

Title: Título de la canción actual (si existe la etiqueta).

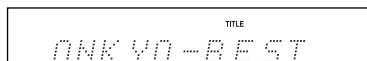

Artist: Nombre del artista (si existe la etiqueta).

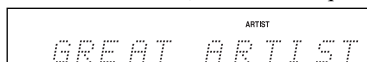

Album: Título del álbum (si existe la etiqueta).

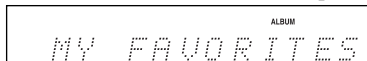

Velocidad de muestreo y velocidad en bits: Velocidad de muestreo y velocidad en bits del archivo de MP3/WMA actual.

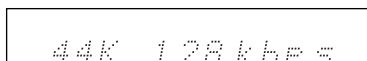

Notas:

- También puede usar el botón [DISPLAY] del CBX-300 para visualizar esta información.
- Para visualizar el nombre del disco, con la reproducción parada, pulse [DISPLAY].
- Si el nombre de un archivo o carpeta contiene un carácter que no se puede visualizar, se visualiza como “File_n” o “Folder_n”, “n” es el número de un archivo o carpeta.

Reproducción memorizada

Con la reproducción de memoria, puede crear una lista de reproducción de hasta 25 pistas.

Botones numéricos (ver página 23.) (Estos botones no funcionan durante la reproducción memorizada.)

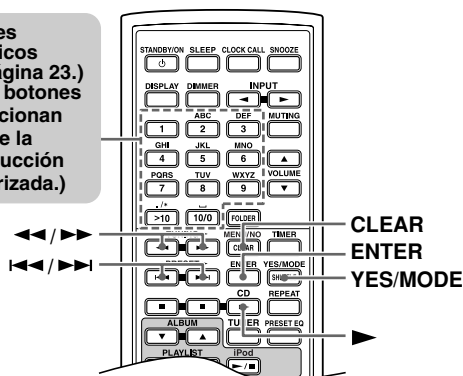

La reproducción de memoria sólo puede ajustarse cuando la fuente de entrada está ajustada a CD y la reproducción está detenida.

1

YES/MODE

SHUFFLE

Pulse [YES/MODE] varias veces hasta que el indicador MEMORY se ilumine en la pantalla.

Indicador MEMORY

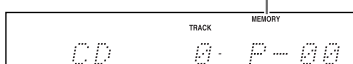

2



Utilice los botones Anterior y Siguiente [◀] / [▶] para seleccionar la primera pista que desea añadir a la lista de reproducción y luego pulse [ENTER].

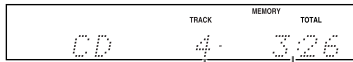
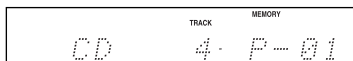

Número de pista que tiene que almacenarse en la memoria

El tiempo total de las pistas programadas

Repita este paso para añadir pistas adicionales a la lista de reproducción. También puede utilizar los botones numéricos del controlador remoto para seleccionar pistas.

Para seleccionar archivos MP3/WMA para la reproducción de memoria:

En el modo Navigation, utilice los pasos 1-4 de la página 24. En el modo All Folder, utilice los pasos 1-4 de la página 25.

Para eliminar pistas de la lista de reproducción:

Pulse el botón [CLEAR]. Cada vez que lo pulse eliminará la última pista de la lista de reproducción.

Notas:

- Si la duración total de la reproducción es superior a 99 minutos y 59 segundos, se visualizará “- -: -”.
- Puede añadir un máximo de 25 pistas a la lista de reproducción. Si intenta añadir más pistas, visualizará el mensaje “Memory Full”.

3

Para empezar la reproducción de memoria, pulse el botón Play [▶].

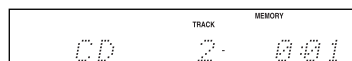

Pista que se está reproduciendo

En el CBX-300, pulse el botón Play/Pause [▶/||] para iniciar la reproducción de memoria.

■ Seleccionar otras pistas durante la reproducción de memoria

Para seleccionar otras pistas de la lista de reproducción durante la reproducción de memoria, utilice los botones Anterior y Siguiente [◀] / [▶].

■ Comprobar el contenido de la lista de reproducción

Para comprobar qué pistas contiene la lista de reproducción, con la reproducción detenida, utilice los botones de rebobinado y avance rápido [◀◀] / [▶▶] para desplazarse por la lista de reproducción.

■ Eliminar pistas de la lista de reproducción

Con la reproducción de memoria detenida, pulse el botón [CLEAR]. Cada vez que lo pulse eliminará la última pista de la lista de reproducción.

La lista de reproducción se eliminará cuando cancele la reproducción de memoria, cuando seleccione la reproducción aleatoria, cuando desactive el CBX-300 o cuando extraiga el CD.

Reproducción aleatoria

Con la reproducción aleatoria, todas las pistas del disco se reproducirán en orden aleatorio.

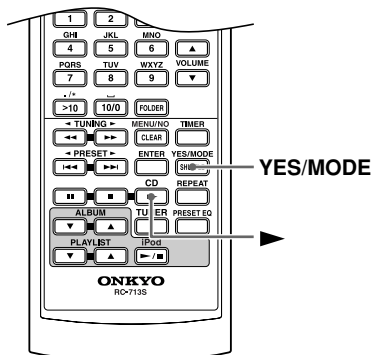

La reproducción aleatoria sólo puede ajustarse cuando la fuente de entrada está ajustada a CD y la reproducción está detenida.

- 1 Pulse [YES/MODE] varias veces hasta que el indicador RANDOM se ilumine en la pantalla.



Indicador RANDOM

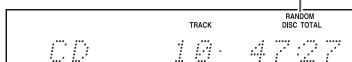

- 2 Para iniciar la reproducción aleatoria, pulse el botón Play [▶].

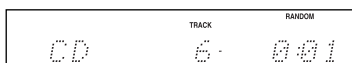

Pista que se está reproduciendo

■ Cancelar la reproducción aleatoria

Para cancelar la reproducción aleatoria, detenga la reproducción y pulse el botón [YES/MODE] varias veces hasta que el indicador RANDOM desaparezca.

La reproducción aleatoria se cancelará automáticamente al extraer el CD o cuando el CBX-300 esté en Standby.

Reproducción repetición

Con la reproducción con repetición, puede reproducir todo un CD repetidamente, reproducir una pista repetidamente o puede combinarla con la reproducción de memoria para reproducir la lista de reproducción repetidamente o con la reproducción aleatoria para reproducir todas las pistas del disco en orden aleatorio repetidamente. Para un MP3/WMA CD, puede combinar la reproducción con repetición con la reproducción 1-fold para reproducir todas las pistas de una carpeta especificada repetidamente.

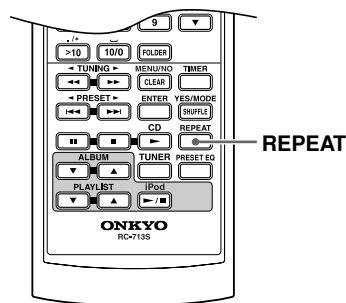

Pulse [REPEAT] varias veces hasta que el indicador REPEAT o REPEAT 1 se ilumine en la pantalla.

Indicador REPEAT o REPEAT 1

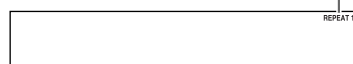

La reproducción Repeat-1 no puede combinarse con la reproducción de memoria, la reproducción aleatoria ni la reproducción 1-folder.

■ Cancelar la reproducción con repetición

Para cancelar la reproducción con repetición, pulse el botón [REPEAT] varias veces hasta que los indicadores REPEAT y REPEAT 1 desaparezcan.

La reproducción con repetición se cancelará automáticamente al extraer el CD o cuando el CBX-300 esté en Standby.



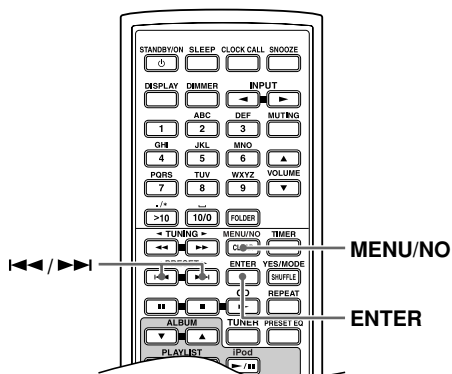

Configuración de las preferencias para el MP3/WMA

Con las preferencias de MP3/WMA, puede cambiar la forma en que se visualizará la información del archivo MP3/WMA y la forma en que se reproducirán los CDs MP3/WMA.

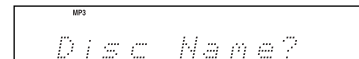

Reproducción de un CD—Continúa

Las preferencias de MP3/WMA sólo pueden ajustarse cuando se detiene la reproducción.

1  MENU/NO CLEAR	Pulse varias veces el botón [MENU/NO] hasta que aparezca “Disc Name?”. 
2  PRESET ◀ ▶	Utilice los botones Anterior y Siguiente [◀] / [▶] para seleccionar la preferencia que desea cambiar. Estas preferencias se explican en la columna siguiente.
3  ENTER	Pulse [ENTER].
4  PRESET ◀ ▶	Utilice los botones Anterior y Siguiente [◀] / [▶] para seleccionar las opciones de preferencia.
5  ENTER	Pulse [ENTER]. Cuando haya ajustado la preferencia, visualizará “Complete” en la pantalla.

Para cancelar el procedimiento en cualquier momento, pulse el botón [MENU/NO].

Elementos

En esta sección, cada elemento está seguido por sus opciones de configuración. La configuración predeterminada se muestra en negrita.

Disc Name? (Display/Not Display)

En esta preferencia se establece si el nombre del disco se visualiza o no, durante la reproducción de un disco MP3/WMA.

File Name? (Scroll/Not Scroll)

Esta preferencia determina si el nombre del archivo se desplazará o no por la pantalla cuando se seleccione un archivo MP3/WMA.

En el modo Navigation (consulte la página 24), el nombre del archivo se desplaza por la pantalla independientemente de este ajuste.

Folder Name? (Scroll/Not Scroll)

Esta preferencia determina si el nombre de la carpeta se desplazará o no por la pantalla cuando se seleccione una carpeta MP3/WMA (en el modo All Folder).

En el modo Navigation (consulte la página 24), el nombre de la carpeta se desplaza por la pantalla independientemente de este ajuste.

CD Extra? (Audio/MP3, WMA)

Esta preferencia se refiere a los CDs Extra y mediante ella se establece si la música en la sesión de audio o los archivos de MP3/WMA en la sesión de datos se reproducen o no.

Hide/Number? (Disable/Enable)

Esta preferencia determina si los números del principio de los nombres del archivo y de la carpeta se visualizarán o no.

Cuando cree un CD MP3/WMA en un ordenador personal, normalmente no podrá determinar el orden de reproducción de los archivos. Si embargo, si numera los archivos MP3/WMA por orden, empezando por 01, 02, 03 etc., se reproducirán en dicho orden. Si no desea que estos números se visualicen en la pantalla, seleccione Enable.

La tabla siguiente muestra unos ejemplos de nombres de archivos y carpetas numerados y cómo se visualizarán con las opciones Disable y Enable.

Nombre de archivo/carpeta	Oculte la preferencia de números	
	Disable	Enable
01 Pops	01 Pops	Pops
10-Rock	10-Rock	Rock
16_Jazz	16_Jazz	Jazz
21st Century	21st Century	21st Century
05-07-20 Album	05-07-20 Album	Album

Folder Key? (Navigation/All Folder)

En esta preferencia se establece el modo de funcionamiento del botón [FOLDER]. Cuando la opción All Folder esté seleccionada, pulse el botón [FOLDER] una vez para seleccionar el modo All Folder y manténgalo pulsado durante 2 segundos para seleccionar el modo Navigation. Cuando la opción Navigation esté seleccionada, pulse el botón [FOLDER] una vez para seleccionar el modo Navigation y manténgalo pulsado durante 2 segundos para seleccionar el modo All Folder.

Utilizar el iPod

Utilizar los botones del panel superior

No compatible con iPod de 3ª generación.

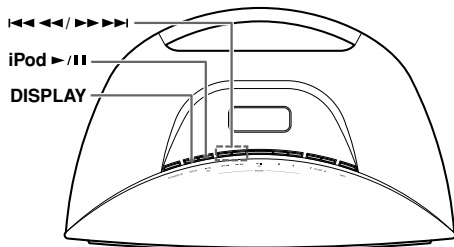

1

Inserte el iPod en la base Dock para iPod del CBX-300.

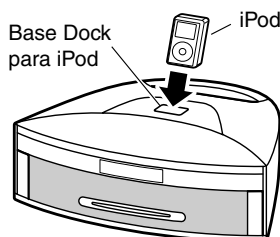

Asegúrese de que el iPod esté correctamente acoplado en la base Dock para iPod del CBX-300.

El iPod entrará en modo Pausa.

Notas:

- Retire la cubierta protectora de la base Dock para iPod del CBX-300 y asegúrese de instalar el adaptador para base Dock adecuado antes de insertar el iPod (consulte la página 15).
- Para evitar que el conector de la base Dock se dañe, no gire ni fuerce el iPod en la base Dock y tenga cuidado de no tambalear el iPod mientras lo esté insertando.
- No utilice ningún accesorio del iPod, como transmisores FM y micrófonos, ya que podrían provocar un funcionamiento anómalo.
- Si utiliza una funda con el iPod, retírela antes de insertarlo. De lo contrario, podría conectarse incorrectamente y provocar un funcionamiento anómalo.

2

Pulse el botón Reproducir/Pausa iPod [▶/||].

Inicia la reproducción.

Sugerencia:

- Si pulsa el botón Reproducir/Pausa [▶/||] del iPod mientras el CBX-300 está en Standby, se activará automáticamente y se iniciará la reproducción del iPod.



Notas:

- Antes de utilizar el iPod con el CBX-300, asegúrese de actualizar el iPod con la última versión de software, disponible en el sitio web.
- Si deja el iPod en pausa mientras lo utiliza sin ningún otro dispositivo, finalmente pasará al modo de hibernación. Si en este estado lo inserta en la base Dock del CBX-300, deberá esperar unos instantes antes de poder utilizar el iPod.
- Retire siempre el iPod del CBX-300 antes de mover el CBX-300.

Seleccionar pistas

Para volver al principio de la pista que se está reproduciendo o pausada, pulse el botón Anterior [◀◀/◀].

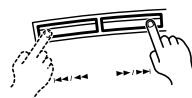

Pulse el botón Anterior [◀◀/◀] varias veces para seleccionar pistas anteriores.

Pulse el botón Siguiente [▶▶/▶] varias veces para seleccionar las pistas siguientes.

Avanzar rápido y rebobinar

Para avanzar rápido o rebobinar durante la reproducción o mientras la reproducción está pausada, pulse y mantenga pulsado el botón Siguiente [▶▶/▶] o Anterior [◀◀/◀], respectivamente.

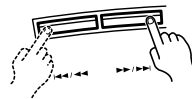

Pulse y mantenga pulsado

Introducir una pausa en la reproducción

Para introducir una pausa en la reproducción, pulse el botón Reproducción/Pausa [▶/||] del iPod.

Aparecerá el indicador Pausa || en el iPod. Para reanudar la reproducción, pulse de nuevo el botón Reproducción/Pausa [▶/||].



Retroiluminación del iPod

Para activar la retroiluminación del iPod, pulse el botón [DISPLAY]. La retroiluminación se mantendrá activada durante 30 segundos.

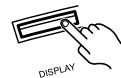

Utilizar el controlador remoto

Avanzar rápido y rebobinar

Pulse y mantenga pulsado para avanzar rápido o para rebobinar durante la reproducción o cuando la reproducción esté pausada.

Seleccione canciones

- Pulse el botón Anterior [◀◀] para localizar el principio de la pista que se está reproduciendo o que está pausada. Pulse varias veces para seleccionar las pistas anteriores.
- Pulse el botón Siguiente [▶▶] varias veces para seleccionar las pistas siguientes.
- Cuando se visualiza un menú, estos botones seleccionan los elementos de menú.

Cancele el modo Menú del CBX-300

Seleccione álbumes

Durante la reproducción, pulse el botón Arriba [▲] para seleccionar el siguiente álbum; pulse el botón Abajo [▼] para seleccionar el álbum anterior.

Seleccione pistas de reproducción

Durante la reproducción, pulse el botón Arriba [▲] para seleccionar la siguiente lista de reproducción; pulse el botón Abajo [▼] para seleccionar la lista de reproducción anterior.

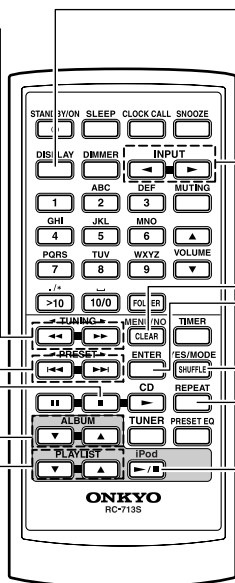

Active la retroiluminación del iPod

La retroiluminación se mantendrá activada durante 30 segundos.

Seleccione el iPod como la fuente

Visualice el menú

Para seleccionar elementos del menú

Ajuste la función Aleatorio a canciones, álbumes o no.

Utilice el menú Ajustes del iPod para confirmar el modo que ha seleccionado.

Ajuste la función Repetir a Una, Todas o Desactivado.

Inicie o pause la reproducción

Si pulsa este botón cuando el CBX-300 se encuentra en Standby, el CBX-300 se activará y la reproducción se iniciará.

Nota:

- Según del modelo de iPod o el tipo de contenido que se reproduce, es posible que algunas funciones no actúen como se espera.

Navegar por los menús del iPod con el controlador remoto.

1

Pulse el botón MENU/NO/CLEAR para visualizar el menú.

Púlselo de nuevo para volver al menú anterior.

Aparecerá un punto en la parte derecha de la pantalla del CBX-300 indicando que qué menú se está visualizando en el iPod. Este modo Menu.

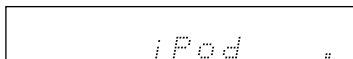

2

Utilice los botones Anterior [▶▶] y Siguiente [◀◀] para seleccionar un elemento del menú y luego pulse [ENTER].

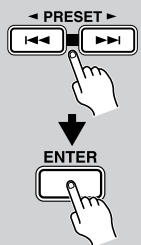

Notas:

- Los elementos de menú sólo pueden seleccionarse mientras se visualiza un punto en la parte derecha de la pantalla del CBX-300 (modo Menu). Durante este periodo de tiempo, no pueden utilizarse los botones Siguiente [▶▶] ni Anterior [◀◀] para seleccionar pistas.
- Si el iPod vuelve a la pantalla "Now Playing" pero todavía se visualiza el punto, espere hasta que desaparezca el punto o pulse el botón CD Stop [■] para cancelar el modo Menu del CBX-300 antes de utilizar los botones siguiente [▶▶] y Anterior [◀◀] para seleccionar pistas.
- Además, cuando navegue por los menús del iPod con el controlador remoto del CBX-300, no utilice ninguno de los botones del iPod, ya que el CBX-300 no reconocerá las funciones y el CBX-300 interrumpirá el control del iPod.

Notas sobre el funcionamiento:

El nivel de volumen se ajusta con los botones VOLUME [▼/▲] del CBX-300 o con el controlador remoto. No se puede ajustar el volumen desde el iPod. En caso de que mueva el control de volumen del iPod inadvertidamente, antes de volver a conectar los auriculares asegúrese de que el nivel de volumen no sea demasiado alto.

Escuchar la radio

Sintonizar emisoras de radio

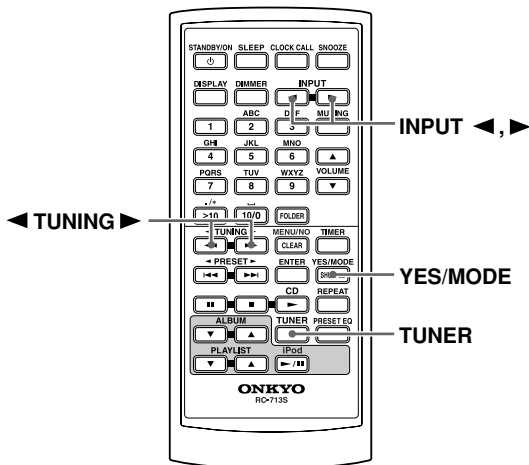

Cuando sintonice una emisora, aparecerá el indicador **FM ST** sintonizado. Al recibir una señal FM estéreo, también aparecerá el indicador **FM ST**.

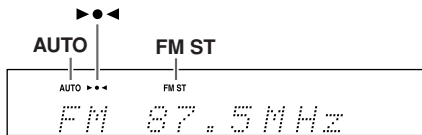

El botón [YES/MODE] se utiliza para seleccionar el modo Auto o el modo Mono. En modo Auto, la salida será estéreo o mono de acuerdo con la emisora que se esté recibiendo. En modo Mono, la salida será mono independientemente de la emisora.

1

Pulse el botón [TUNER] varias veces para seleccionar FM o AM. También puede utilizar los botones INPUT [◀]/[▶] para seleccionar FM o AM.

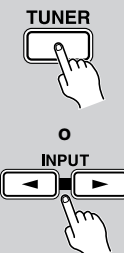

2

Utilice los botones TUNING [◀]/[▶] para sintonizar una emisora. Cada vez que pulse el botón TUNING, la frecuencia cambiará a 0,2 MHz para FM y a 10 kHz para AM. Para el modelo europeo, en intervalos de 0,05 MHz para FM e intervalos de 9 kHz para AM. Si mantiene pulsado el botón TUNING, la frecuencia cambiará continuamente. Cuando suelte el botón, la sintonización se detendrá automáticamente así que encuentre una emisora de radio en emisión.



Sintonizar emisoras FM estéreo débiles

Si la señal de una emisora FM estéreo es débil, puede resultar imposible conseguir una recepción correcta. En este caso, pulse el botón [YES/MODE] para cambiar al modo Mono y escuchar la emisora en mono.

Ajuste de la antena

■ Ajuste e instalación de la antena FM

Ajuste la ubicación de la antena FM mientras escucha una emisora FM.

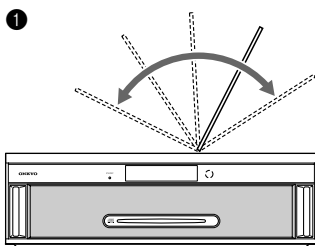

Cambie la dirección de la antena para determinar mejor la recepción.

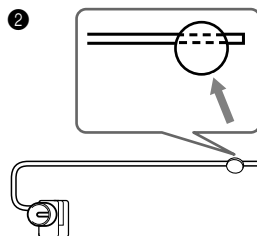

Fije la antena mediante chinchetas. (No presione la chincheta a través de la antena.)

Precaución: Tenga cuidado de no pincharse el dedo.

■ Ajustar la antena AM

Ajuste la ubicación y la posición de la antena AM escuchando una emisora AM para conseguir la mejor recepción posible.

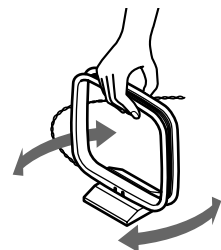

Presintonizar emisoras FM automáticamente (Auto Preset)

Con la función Auto Preset, puede presintonizar automáticamente a la vez todas las emisoras de radio FM que estén disponibles en su área. Las presintonías le permiten seleccionar sus emisoras favoritas y no tener que sintonizar la radio manualmente cada vez que desea cambiar de emisora. La función Auto Preset no presintoniza emisoras de radio AM (consulte la página 34).

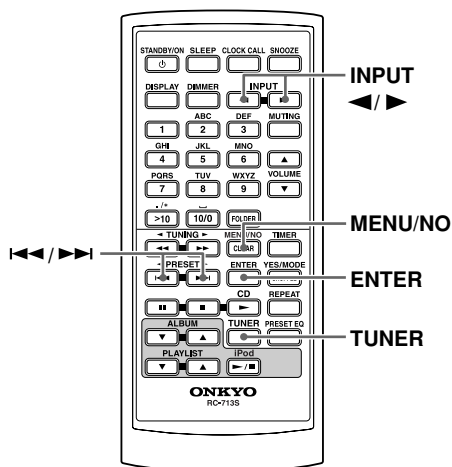

¡Precaución con Auto Preset!

Al utilizar la función Auto Preset se borrarán todas las presintonías existentes.

1 Pulse varias veces los botones [TUNER] o INPUT [◀/▶] hasta que aparezca "FM".

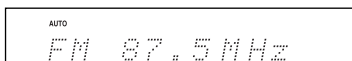
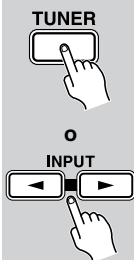

Asegúrese de que la antena FM está posicionada para conseguir la mejor recepción posible.

2 Pulse el botón [MENU/NO] y luego utilice los botones Anterior y Siguiente [◀◀] / [▶▶] para seleccionar "AutoPreset?"

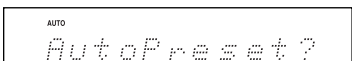
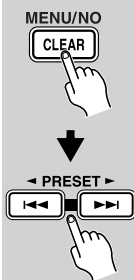

3 Pulse [ENTER].

En la pantalla parece el mensaje de confirmación "AutoPreset??".

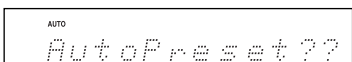

Para cancelar la función Auto Preset en este punto, pulse el botón [MENU/NO].

4 Para iniciar la función Auto Preset, pulse [ENTER].

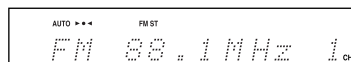

Se pueden presintonizar hasta 20 emisoras y las presintonías se guardan por orden de frecuencia.

Nota:

- Dependiendo de donde se encuentre, es posible que se guarde una presintonía sin emisora y que al seleccionarla sólo oiga ruido. En este caso, borre la presintonía (consulte la página 39).

Después de guardar las presintonías puede:

- Seleccionarlas (consulte la página 35)
- Asignarles nombre para identificarlas con facilidad (consulte la página 37)
- Copiarlas (consulte la página 38)
- Borrarlas (consulte la página 39)

Presintonizar emisoras FM/AM manualmente

Con la función Preset Write, puede presintonizar emisoras de radio FM y AM individuales manualmente. Las presintonías le permiten seleccionar sus emisoras favoritas y no tener que sintonizar la radio manualmente cada vez que desea cambiar de emisora. Las emisoras FM también se pueden presintonizar automáticamente (consulte la página 33).

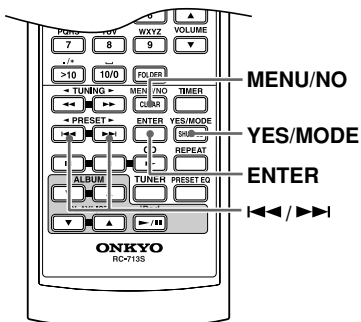

Acerca de las presintonías

- Puede guardar hasta 30 emisoras como presintonías, y puede ser en cualquier combinación de emisoras FM y AM. Por ejemplo, 27 FM y 3 AM o 22 FM y 8 AM.
- Aunque las presintonías FM y AM comparten los mismos números, se seleccionan de forma independiente. Por ejemplo, la presintonía #1 guardará una emisora FM cuando esté seleccionada la banda FM, y una emisora AM cuando esté seleccionada la banda AM.
- Puede guardar las emisoras en las presintonías en cualquier orden. Por ejemplo, puede guardar primero la presintonía #5, segundo la #1, etc.

1 Sintonice la emisora que desea guardar como presintonía (consulte la página 32).

2 Pulse el botón [MENU/NO] y luego utilice los botones Anterior y Siguiente [◀◀]/[▶▶] para seleccionar "Preset Write?"

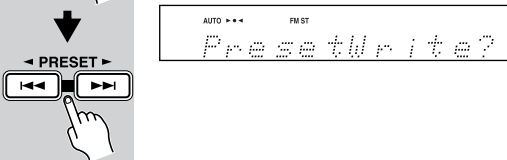

3 Pulse [ENTER].

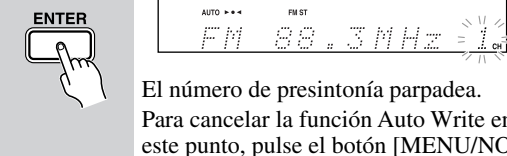

4 Utilice los botones Anterior y Siguiente [◀◀]/[▶▶] para seleccionar una presintonía.

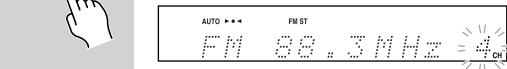

5 Para guardar la emisora, pulse [ENTER].

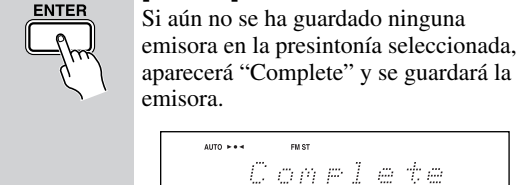

Si ya se ha guardado una emisora en la presintonía seleccionada, aparecerá el mensaje "Overwrite?".



Para sobrescribir la emisora guardada anteriormente, pulse el botón [ENTER] o el botón [YES/MODE].



Para no sobrescribir la emisora guardada anteriormente, pulse el botón [MENU/NO].



Si aparece el mensaje "Memory Full", las 30 presintonías se han guardado y tendrá que borrar algunas presintonías antes de guardar más emisoras (consulte la página 39).

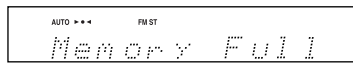

6 Repita los pasos 1 a 5 para presintonizar más emisoras de radio.

Nota: (Sólo para el modelo europeo)

- Si la emisora FM actual emite RDS y PS (Nombre de servicio de programa), se visualizará el nombre de la emisora en lugar de la frecuencia. (Consulte la página 36 para más información sobre RDS).

Después de guardar las presintonías puede:

- Seleccionarlas (consulte la página 35)
- Asignarles nombre para identificarlas con facilidad (consulte la página 37)
- Copiarlas (consulte la página 38)
- Borrarlas (consulte la página 39)

Seleccionar emisoras presintonizadas

Antes de seleccionar las presintonías, debe guardarlas (consulte las páginas 33 y 34).

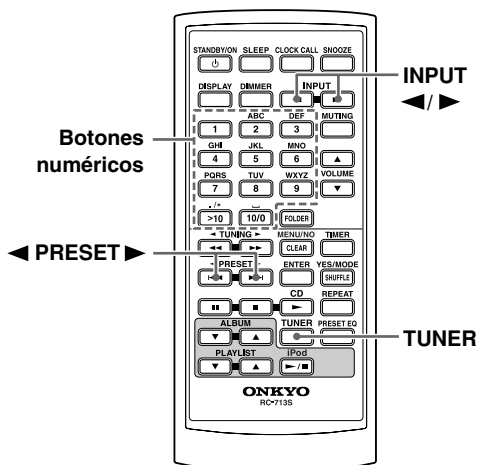

También puede utilizar los botones numéricos como se indica en los ejemplos siguientes.

Para seleccionar:	Pulse:
Presintonía #8	[8]
Presintonía #10	[10/0]
Presintonía #22	[>10] [2] [2]

[>10] Se utiliza para introducir números superiores a 10.

■ Seleccionar presintonías en el panel superior del CBX-300

- 1 Utilice el botón [INPUT] para seleccionar FM o AM.
- 2 Utilice los botones Anterior y Siguiente [◀/▶]/ [◀◀/▶▶] para seleccionar una presintonía.

Sugerencia:

- Si pulsa el botón [TUNER] del controlador remoto mientras el CBX-300 está en Standby, se activará automáticamente y se oír la emisora que estaba escuchando.

1

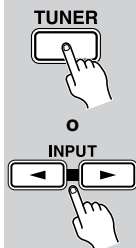

Utilice los botones [TUNER] o [INPUT] [◀/▶] para seleccionar FM o AM.

Se seleccionarán las presintonías seleccionadas la última vez que escuchó la radio.



2

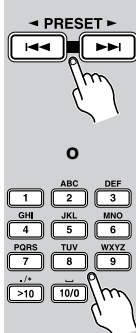

Utilice los botones [PRESET] [◀/▶] para seleccionar una presintonía.

Pulse el botón [PRESET] [◀] para seleccionar la presintonía anterior. Pulse el botón [PRESET] [▶] para seleccionar la presintonía siguiente.



Visualizar información de radio

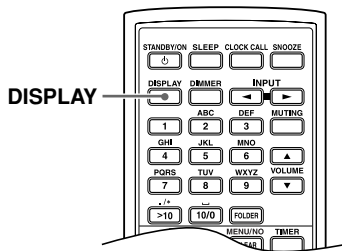

Pulse varias veces el botón [DISPLAY] del controlador remoto para visualizar más información de radio. También puede utilizar el botón [DISPLAY] del panel superior del CBX-300 para visualizar esta información.

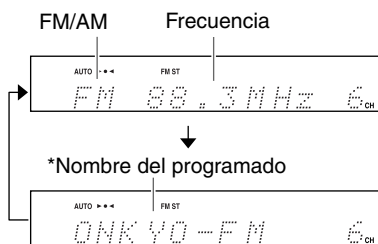

* Si un determinado canal programado no está denominado, la unidad muestra el mensaje “No Name” y a continuación indica la frecuencia. Consulte “Asignar nombres a las presintonías” en la página 37.

Recepción de RDS (sólo para el modelo europeo)



Pulse varias veces el botón [DISPLAY] para mostrar la información RDS siguiente.

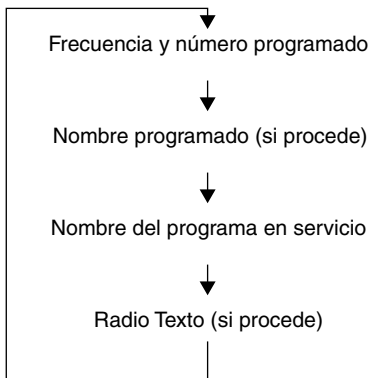

La recepción RDS está disponible sólo en el modelo europeo y únicamente en las áreas donde están disponibles las emisiones RDS.

¿Qué es RDS?

RDS son las siglas de *Radio Data System* y es un método de transmisión de información en las señales de radio FM. Fue desarrollado por la European Broadcasting Union (EBU) y está disponible en la mayoría de países europeos. La mayoría de emisoras FM ya lo utilizan.

El CBX-300 es compatible y permite visualizar datos RDS del Nombre de servicio de programa (PS) y Texto de radio (RT).

El indicador RDS aparece en la pantalla cuando el CBX-300 sintoniza una emisora FM que emite RDS.

Notas:

- Si la señal de una emisora RDS es débil, es posible que la información RDS se visualice de forma intermitente o que, simplemente, no se visualice.
- Es posible que aparezca el mensaje “Waiting” mientras se recibe información RT.

Asignar nombres a las presintonías

Puede asignar nombres a las presintonías para poder identificarlas fácilmente. El nombre de la presintonía puede contener hasta ocho caracteres.

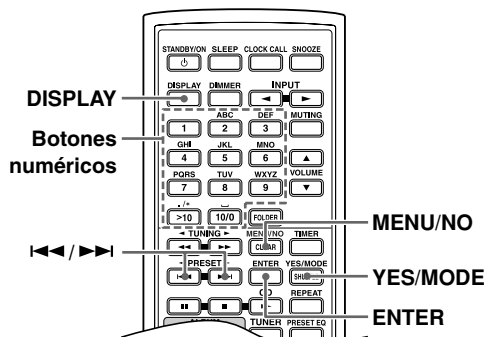

1	<p>Seleccione la presintonía a la cual desea asignar un nombre (consulte la página 35).</p>
2	<p>Pulse el botón [MENU/NO] y a continuación utilice los botones Anterior y Siguiente [◀]/[▶] para seleccionar Name In?.</p>
3	<p>Pulse [ENTER].</p>
4	<p>Pulse varias veces el botón [DISPLAY] para seleccionar uno de los siguientes grupos de caracteres:</p> <ul style="list-style-type: none"> • “A” para letras mayúsculas. • “a” para letras minúsculas. • “1” para los números. • Puede insertar símbolos en cualquier grupo. <p style="text-align: center;">Grupo de caracteres</p>
5	<p>Seleccionar letras:</p> <p>Pulse los botones numéricos repetidamente para seleccionar las letras disponibles. Por ejemplo, pulse varias veces el botón [2] para seleccionar: A, B o C.</p>

- **Seleccionar números:**
Utilice los botones numéricos para seleccionar números.
- **Seleccionar símbolos:**
Pulse varias veces el botón [>10] para seleccionar: _ (espacio) . / * - , ! ? & ' ()

Nota:

- No todos los símbolos pueden introducirse utilizando los botones numéricos. Utilice los botones Anterior y Siguiente [◀◀] o [▶▶] para seleccionar entre toda la gama de símbolos.

Cuando haya seleccionado el carácter deseado, pulse [ENTER] y luego seleccione el siguiente carácter.

- **Editar caracteres:**
Para cambiar o eliminar un carácter que ya ha introducido, utilice los botones de Rebobinado y Avance Rápido [◀◀]/[▶▶] para seleccionarlo y luego seleccione otro carácter o pulse el botón [CLEAR] para eliminarlo.
- **Insertar un nuevo carácter:**
Para insertar un nuevo carácter, utilice los botones de Rebobinado y Avance Rápido [◀◀]/[▶▶] para seleccionar el carácter inmediatamente después del punto de inserción. El carácter parpadea. Utilice los botones Anterior y Siguiente [◀◀] o [▶▶] para seleccionar “#”, pulse [ENTER] y luego seleccione un nuevo carácter.

Para cancelar la función Name In, pulse el botón [MENU/NO] durante 2 segundos.

6

YES/MODE



Cuando haya introducido el nombre, pulse el botón [YES/MODE].

Ha asignado el nombre a la presintonía y aparece “Complete” en la pantalla.

Caracteres disponibles

A B C D E F G H I J K L M N O P Q R S T U V W X Y Z
 a b c d e f g h i j k l m n o p q r s t u v w x y z
 0 1 2 3 4 5 6 7 8 9
 _ @ ' < > # \$ % & * = ; : + - / () ?
 ! ' " , . _ (espacio) # (insertar)

Copiar presintonías

Con la función Preset Copy, puede organizar las presintonías en el orden deseado. Al copiar una presintonía, el nombre también se copia.

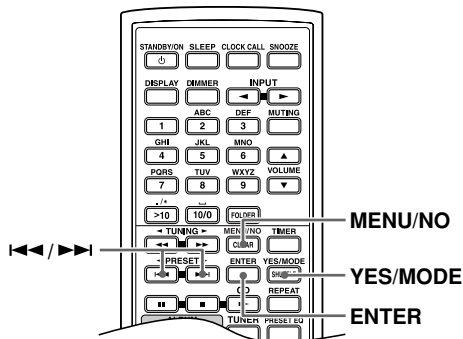

1 Seleccione la presintonía que desea copiar (consulte la página 35).



2 Pulse el botón [MENU/NO] y a continuación utilice los botones Anterior y Siguiente [◀] / [▶] para seleccionar PresetCopy?.

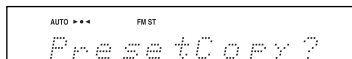
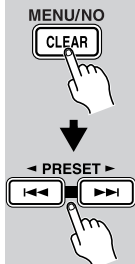

3 Pulse [ENTER].



Parpadeará el número de presintonía a copiar.

4 Utilice los botones Anterior y Siguiente [◀] / [▶] para seleccionar la presintonía de destino.



El número de la presintonía de destino parpadeará.

5

Para copiar la presintonía, pulse [ENTER].

Si aún no se ha guardado ninguna emisora en la presintonía de destino, se copiará la emisora y aparecerá “Complete”.

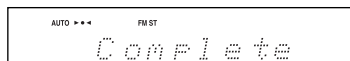

Si ya se ha guardado una emisora en la presintonía de destino, aparecerá el mensaje “Overwrite?”.

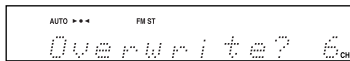

Para sobrescribir la emisora guardada anteriormente, pulse [ENTER] o [YES/ MODE].

Para no sobrescribir la emisora guardada anteriormente, pulse el botón [MENU/ NO].



Sugerencia:

- Si guarda su emisora favorita en la presintonía #5 y quiere que sea la presintonía #1, copie la presintonía #5 en la presintonía #1. Para conservar la emisora que está guardada en la presintonía #1, primero puede copiarla en una presintonía libre.

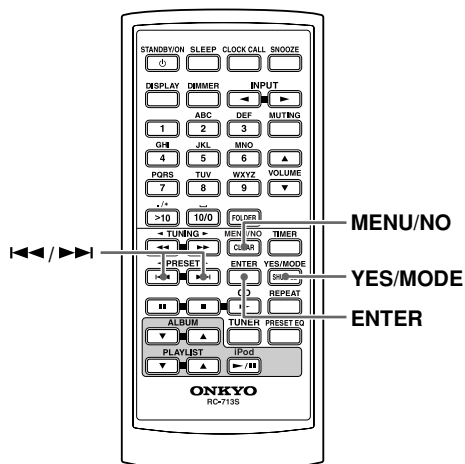

Eliminar el nombre de una presintonía

1 Seleccione la presintonía cuyo nombre desea eliminar (consulte la página 35).

2 Pulse el botón [MENU/NO] y luego utilice los botones Anterior y Siguiente [◀] / [▶] para seleccionar “NameErase?”

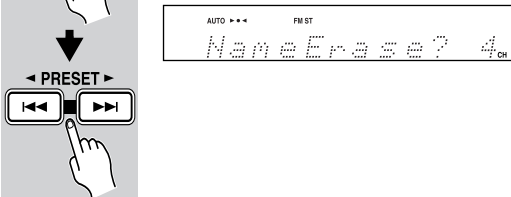

3 Para eliminar el nombre de la presintonía, pulse el botón [ENTER]. El nombre de la presintonía cambia y aparece “Complete” en la pantalla.



Borrar presintonías

1 Seleccione la presintonía que desea borrar (consulte la página 35).



2 Pulse el botón [MENU/NO] y luego utilice los botones Anterior y Siguiente [◀] / [▶] para seleccionar “PresetErase?”

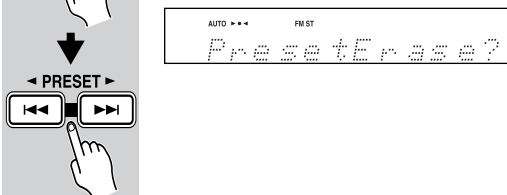

3 Pulse [ENTER]. Aparecerá un mensaje de confirmación.

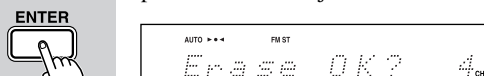

Para cancelar la función Preset Erase en este punto, pulse el botón [MENU/NO].

4 Para eliminar la presintonía, pulse [ENTER].

La presintonía se elimina y aparece “Complete” en la pantalla.



Configuración del reloj

Ajustar el reloj

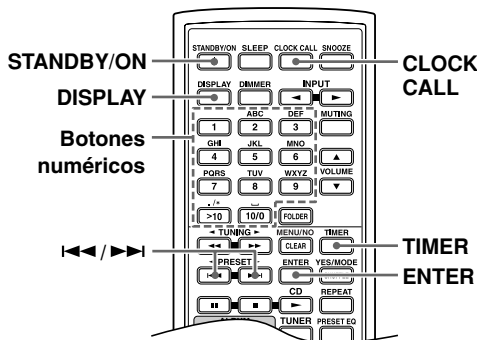

Si dispone del modelo norteamericano, utilice el procedimiento siguiente para ajustar el reloj. Si dispone del modelo europeo, el reloj se ajusta con la función AccuClock.

La función AccuClock ajusta el reloj automáticamente la primera vez que se conecta el CBX-300 a una toma de corriente (consulte la página 19).

Si por alguna razón el reloj no puede ajustarse automáticamente, utilice el siguiente procedimiento para ajustarlo manualmente. Tenga en cuenta que si el reloj se ajusta manualmente, la hora no se actualizará automáticamente.

1 Pulse [TIMER] varias veces hasta que aparezca "Clock" en la pantalla.

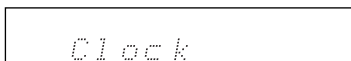

Si dispone del modelo norteamericano, vaya al paso 4.

2 Pulse [ENTER].

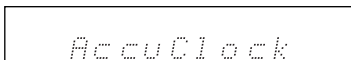

3 Utilice los botones Anterior y Siguiente [◀] / [▶] para seleccionar ManualAdjust.

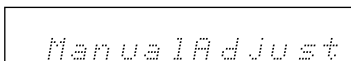

Sugerencia:

- Si la función AccuClock está operativa, pulsando el botón [YES/MODE] el reloj se ajustará en base a la información RDS CT (consulte el paso 6 de la página 41).

4 Pulse [ENTER].

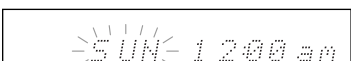

5 Utilice los botones Anterior y Siguiente [◀] / [▶] para seleccionar el día de la semana. Puede seleccionar: SUN, MON, TUE, WED, THU, FRI o SAT.



6 Pulse [ENTER].



Para cambiar el formato de la hora entre 12 horas y 24 horas, pulse el botón [DISPLAY].

7 Utilice los botones numéricos del controlador remoto para introducir la hora actual.



También puede utilizar los botones Anterior y Siguiente [◀] / [▶].

Para el formato de 12 horas, utilice el botón [>10] del controlador remoto para seleccionar AM o PM.



8 Pulse [ENTER].

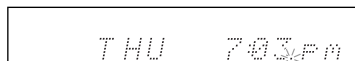

El reloj se habrá ajustado y el segundo punto empezará a parpadear.

Visualizar la fecha y la hora

Para visualizar la fecha y la hora, pulse el botón [CLOCK CALL] del controlador remoto. Pulse el botón de nuevo o realice una operación diferente para cancelar la visualización de la hora.

Si el CBX-300 se encuentra en Standby, la fecha y la hora se visualizará durante 8 segundos.

Si el CBX-300 está activado, la fecha y la hora se visualizarán continuamente.

Utilizar el formato de 12 horas o 24 horas

Para cambiar el formato de día y la hora entre 12 horas y 24 horas mientras se visualiza la fecha y la hora en la pantalla, pulse el botón [DISPLAY].

Visualizar la hora en el modo Standby

Para ajustar el CBX-300 de forma que la hora se visualice constantemente mientras se encuentra en Standby, active el CBX-300 y mantenga pulsado el botón [STANDBY/ON] durante 2 segundos. Para desactivar esta función, repita este proceso.

Tenga en cuenta que visualizar la hora en el modo Standby consume más de energía.

AccuClock con una emisora específica (sólo para el modelo europeo)

Si por alguna razón la función AccuClock no ajusta correctamente el reloj, puede especificar qué emisora FM debe utilizar la función AccuClock. Esto es especialmente útil si vive cerca de una frontera donde puede recibir emisoras de zonas horarias diferentes. Tenga en cuenta que la emisora de FM debe soportar información RDS CT (hora de reloj).

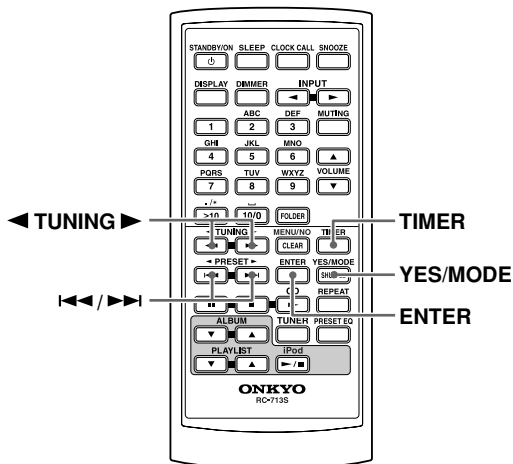

1 Pulse varias veces el botón [TIMER] hasta que aparezca "Clock".

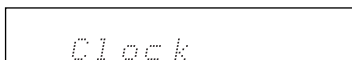

2 Pulse [ENTER].

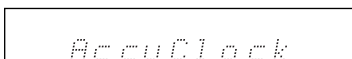

3 Utilice los botones Anterior y Siguiente [◀] / [▶] para seleccionar AccuClock.

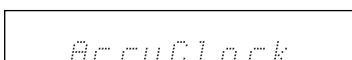

4 Pulse [ENTER].



La frecuencia de una emisora que el CBX-300 haya buscado previamente aparecerá en la pantalla.

5 Utilice los botones TUNING [◀] / [▶] para especificar la frecuencia de una emisora que emita información RDS CT.

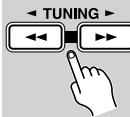

6 Pulse [ENTER]. La frecuencia especificada se utilizará la próxima vez que se utilice la función AccuClock.



Si la emisora especificada no emite información RDS, se visualizará "Not RDS" y no será posible ajustar el reloj.



Para utilizar la función AccuClock ahora, pulse el botón [YES/MODE]. El CBX-300 entrará en modo Standby y aparecerá "AccuClock..." de forma tenue en la pantalla mientras la función AccuClock intente ajustar el reloj

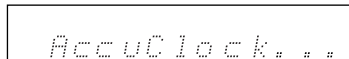

Si el reloj se ajusta debidamente, se mostrará el día y la hora de forma luminosa durante 2 segundos, tal como se muestra.

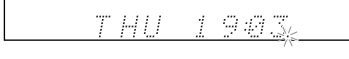

Notas:

- Una vez la función AccuClock esté operativa, actualizará el reloj de forma automática y diariamente a las 2 y a las 3 de la madrugada y a las 2 de la tarde, pero sólo cuando el CBX-300 se encuentre en modo Standby.
- Si ha ajustado la función AccuClock, pero no ajusta la hora automáticamente, asegúrese de que se está recibiendo una señal fuerte de la emisora RDS especificada. Asegúrese también de que la emisora realmente está emitiendo información CT. Pruebe otra emisora, si es necesario.

Uso de las funciones del Timer

El CBX-300 dispone de cinco temporizadores: cuatro temporizadores programables para reproducir automáticamente y un temporizador Sleep para desactivar el CBX-300 una vez transcurrido un período de tiempo especificado.

Puede utilizar los temporizadores para iniciar la emisión FM, AM, la reproducción del CD o iPod en una hora especificada en el CBX-300. Puede utilizar, por ejemplo, un temporizador para activar el CBX-300 todas las mañanas, igual que una radio despertador.

Acerca de los temporizadores

A continuación se describen los ajustes de los cuatro temporizadores programables. Para más detalles acerca cómo usar el temporizador sleep, consulte la página 47.

Temporizadores con repetición

Se pueden programar los temporizadores para que funcionen una vez (Once), cada semana (Every), todos los días (Everyday) o una serie de días (Days Set).

■ Once

El temporizador funcionará sólo una vez.

■ Every

El temporizador funcionará un día a la semana a una hora determinada.

• Everyday

El temporizador funcionará todos los días.

• Days Set

El temporizador funcionará en la serie de días especificada. Con este ajuste, puede configurar un despertador de lunes a domingo.

Ejemplo de temporizador

Para despertarse con su emisora de radio favorita (pre-sintonía #1) por la mañana, puede programar el temporizador de la forma siguiente:

Snooze On→FM→#1→Every→Everyday→On 7:00→Off 7:30

Si quiere la alarma de radio sólo durante los días laborales, seleccione Days Set en lugar de "Everyday" y especifique MON-FRI.

Timer Priority

Si dos o más temporizadores se ajustan a la misma hora de activación (On), tiene prioridad el temporizador con el número más bajo. Por ejemplo:

Timer 1: 07:00–13:00 (este temporizador tiene prioridad)

Timer 2: 07:00–12:30

Si los ajustes de dos temporizadores se superponen, tiene prioridad el temporizador más temprano. Por ejemplo:

Timer 1: 9:00–10:00

Timer 2: 08:00–10:00 (este temporizador tiene prioridad)

Si las horas de activación y desactivación de dos temporizadores son las mismas, tendrá prioridad el temporizador con la hora de inicio más temprana y el otro temporizador se ignorará. Por ejemplo:

Timer 1: 0:00–1:00 (este temporizador tiene prioridad)

Timer 2: 1:00–2:00

Indicadores del temporizador

Una vez se ha ajustado un temporizador, aparece el indicador TIMER en la pantalla. Si ha ajustado el temporizador para la repetición de alarma (snooze), aparecerá un guión bajo por debajo de su número (consulte la página 46).

Indicador TIMER

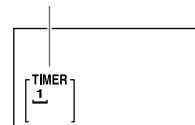

Notas:

- Los temporizadores sólo funcionarán si el CBX-300 está en Standby. Si está activado cuando un temporizador tiene que iniciar la reproducción, no pasará nada.
- Mientras se esté realizando la reproducción programada, no se puede cambiar la hora de desactivación del temporizador.

Programación de un temporizador

Notas:

- Antes de programar los temporizadores deberá ajustar el reloj.
- Antes de programar un temporizador para que active la radio, deberá presintonizar la emisora que desea utilizar. (Consulte las páginas 33 y 34.)
- Si al programar un temporizador no pulsa ningún botón durante 60 segundos, el procedimiento se cancelará y volverá a aparecer la pantalla anterior.

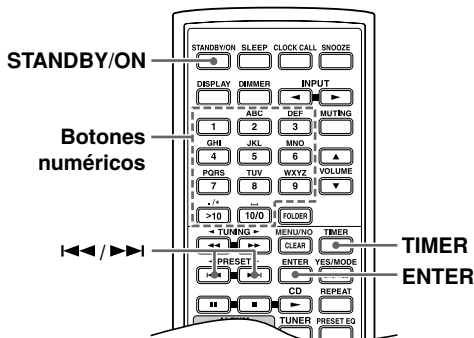

1



Pulse el botón [TIMER] varias veces para seleccionar el temporizador 1, 2, 3 ó 4 y luego pulse [ENTER].

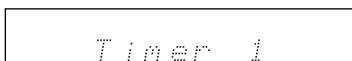

Si primero visualiza "Clock", deberá ajustar el reloj (consulte las páginas 19 y 40).

2



Utilice los botones Anterior y Siguiente [◀]/[▶] para seleccionar Snooze On o Snooze Off y luego pulse [ENTER].

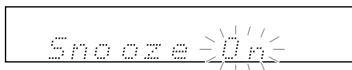

3



Utilice los botones Anterior y Siguiente [◀]/[▶] para seleccionar la fuente y luego pulse [ENTER].

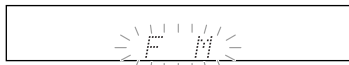

Puede seleccionar las fuentes siguientes: FM, AM, LINE, CD o iPod. Si ha seleccionado LINE, CD o iPod, pase al paso 5.

4



Si ha seleccionado FM o AM, utilice los botones Anterior y Siguiente [◀]/[▶] para seleccionar la presintonía de radio y luego pulse [ENTER].

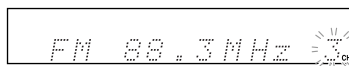

5



Utilice los botones Anterior y Siguiente [◀]/[▶] para seleccionar Once o Every y luego pulse [ENTER].

Seleccione Once para que la operación se realice una vez. Seleccione Every para que la misma operación se realice todas las semanas.



Si ha seleccionado Every, pase al paso 7.

6



Si ha seleccionado Once, utilice los botones Anterior y Siguiente [◀]/[▶] para seleccionar el día y luego pulse [ENTER].

Puede seleccionar: SUN, MON, TUE, WED, THU, FRI o SAT. Prosiga al paso 9.

7



Si ha seleccionado **Every**, utilice los botones **Anterior** y **Siguiente** [◀] [▶] para seleccionar el día, **Everyday** o **Days Set** y luego pulse [ENTER].

Puede seleccionar las opciones siguientes:

MON ⇔ TUE ⇔ WED ⇔ THU ⇔ FRI
 ↓ ↑
 SUN ⇔ Days Set ⇔ Everyday ⇔ SAT

Si ha seleccionado algo distinto a **Days Set**, pase al paso 9.

8

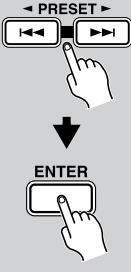

Si ha seleccionado **Days Set**, utilice los botones **Anterior** y **Siguiente** [◀] [▶] para seleccionar el primer día y luego pulse [ENTER].



Vuelva a utilizar los botones **Anterior** y **Siguiente** [◀] [▶] para seleccionar el último día y luego pulse [ENTER].



Sólo podrá seleccionar días consecutivos.

9

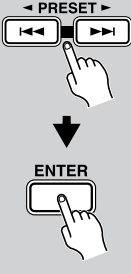

Utilice los botones **Anterior** y **Siguiente** [◀] [▶] para especificar la hora de activación y luego pulse [ENTER].



También puede utilizar los botones numéricos del controlador remoto para introducir la hora. Por ejemplo, para introducir 7:29, pulse [7], [2] y [9]. Para cambiar entre A.M. y P.M. para el formato de visualización del tiempo de 12 horas, pulse el botón [>10].

Nota:

- Cuando haya cambiado la hora de activación (On), la hora de desactivación (Off) se ajusta automáticamente a 1 hora más tarde.

10



Utilice los botones **Anterior** y **Siguiente** [◀] [▶] para especificar la hora de desactivación (Off) y luego pulse [ENTER].

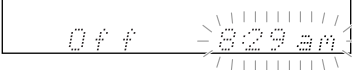

11

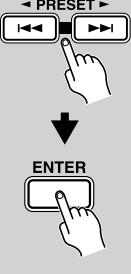

Utilice los botones **Anterior** y **Siguiente** [◀] [▶] para especificar el nivel de volumen del CBX-300 y luego pulse [ENTER].

Puede seleccionar Lst, 1, 2, 3, etc. Lst es el nivel de volumen ajustado cuando se desactivó por última vez el CBX-300.

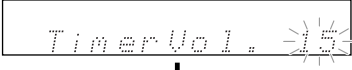

↓



Indicador TIMER

Número de temporizador programado

El ajuste por defecto es 15.

12



Pulse el botón [STANDBY/ON] para ajustar el CBX-300 a Standby.

Notas:

- Asegúrese de ajustar el CBX-300 a Standby. De lo contrario, el funcionamiento con temporizador no funcionaría.
- Cuando el funcionamiento con temporizador esté en progreso, podrá cancelarlo pulsando el botón [TIMER] o [SLEEP].
- La reproducción de memoria, aleatoria y de 1-carpeta no puede utilizarse con los temporizadores.

Para volver al paso 1 e iniciar la programación del temporizador de nuevo, pulse el botón [MENU/NO] en cualquier momento de este procedimiento.

Activar y desactivar los temporizadores

Cuando haya programado un temporizador, podrá activarlo o desactivarlo según sea necesario. Por ejemplo, cuando esté de vacaciones es posible que desee desactivar el temporizador que utiliza como despertador.

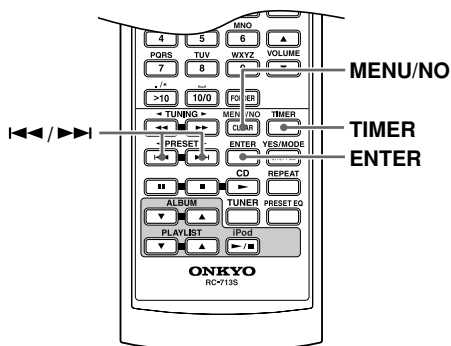

1 Pulse el botón [TIMER] varias veces para seleccionar el temporizador 1, 2, 3 ó 4.



Timer 1

2 Utilice los botones Anterior y Siguiente [◀◀]/[▶▶] para seleccionar Timer On o Timer Off.



Timer On

o

Timer Off

Cuando se activará un temporizador, su número se visualiza en la pantalla. Después de unos segundos, volverá a aparecer la pantalla anterior.

Comprobar los ajustes del temporizador

1 Pulse el botón [TIMER] varias veces para seleccionar el temporizador 1, 2, 3 ó 4 y luego pulse [ENTER].



Timer 1

2 Pulse [ENTER] varias veces para visualizar todos los ajustes del temporizador.



FM

Notas:

- Puede cambiar los ajustes utilizando los botones Anterior y Siguiente [◀◀]/[▶▶].
- Si cambia los ajustes de un temporizador que esté desactivado, dicho temporizador se activará.
- Para volver a la pantalla anterior en cualquier momento de este procedimiento, pulse el botón [MENU/NO].

Utilizar la función Snooze (repetición de alarma)

Una vez se ha iniciado la reproducción programada, pulsando el botón [SNOOZE] detendrá la reproducción durante los minutos determinados. Una vez se haya agotado el tiempo para la repetición de alarma, la reproducción se iniciará de nuevo, igual que los despertadores convencionales con función de repetición de alarma. El intervalo de tiempo por defecto para la repetición de alarma es de 5 minutos, pero puede ajustarse entre 1 y 30 minutos en intervalos de 1 minuto. Mientras la reproducción programada se encuentra entre los tiempos de activación y desactivación programados, puede utilizar la función Snooze tantas veces como desee.

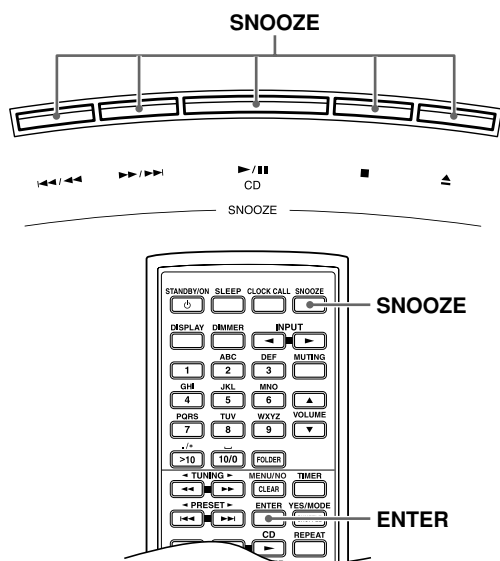

Ajuste de temporizador

Al ajustar el temporizador, seleccione Snooze On (consulte la página 43).

Una vez finalizada la programación del temporizador, aparecerá un guión bajo **⏏** por debajo del número del temporizador, indicando que la función Snooze puede usarse con dicho temporizador.

Snooze en uso

Una vez iniciada la reproducción, pulse el botón [SNOOZE] del controlador remoto o el botón SNOOZE del panel superior del CBX-300 (consulte la imagen anterior) para utilizar la repetición de alarma. La reproducción se detendrá y aparecerá el tiempo para la repetición de alarma en la pantalla. Una vez se haya agotado el tiempo para la repetición de alarma, la reproducción se iniciará de nuevo.

Ajustar el tiempo de repetición de alarma

Puede cambiar el tiempo de repetición de alarma, pero sólo durante la reproducción programada (es decir, mientras el temporizador está activado).

Pulse el botón [SNOOZE] para que la alarma vuelva a sonar. Mientras el tiempo de repetición de alarma se visualice claramente durante 8 segundos, utilice los botones Anterior y Siguiente [◀◀]/[▶▶] para ajustar el tiempo de repetición de alarma de 1 a 30 minutos.

El nuevo tiempo de repetición de alarma se utilizará la próxima vez que se utilice la función Snooze.

Notas:

- Si pulsa el botón [SNOOZE] mientras el CBX-300 tiene activada la función Snooze, el periodo de tiempo de repetición de alarma volverá a empezar.
- Para cancelar el tiempo de repetición de alarma mientras el CBX-300 tiene activada la función Snooze, pulse el botón [STANDBY/ON]. El temporizador se desactivará y el CBX-300 entrará en modo Standby.
- Cuando se ajusta un temporizador con Snooze activado, durante la reproducción temporizada, los botones Anterior [◀◀/◀◀], Siguiente [▶▶/▶▶], CD Reproducir/Pausa [▶/||], Detener [■] y Expulsar [▲] del panel superior del CBX-300 funcionan como botones SNOOZE. Para utilizar las funciones que normalmente ejecutan estos botones, utilice los botones equivalentes del controlador remoto. Para expulsar un CD con el botón Expulsar [▲], puede esperar hasta que el temporizador se haya desactivado a la hora de desactivación programada o cancelar la hora pulsando el botón [TIMER].
- Incluso si el CBX-300 tiene activado el tiempo de repetición de alarma, a la hora de desactivación programada para el temporizador, el CBX-300 pasará al modo Standby y la reproducción no volverá a iniciarse.

Uso del temporizador Sleep

Con el temporizador Sleep puede ajustar el CBX-300 para que se desactive automáticamente después de un período de tiempo especificado.

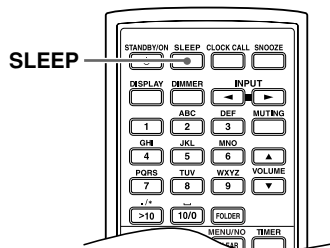

Pulse el botón [SLEEP] varias veces para seleccionar el tiempo sleep necesario.

Con el botón [SLEEP], puede ajustar el tiempo sleep de 90 a 10 minutos en pasos de 10 minutos.

Utilice los botones Anterior y Siguiente [◀] / [▶] para ajustar el tiempo sleep en pasos de 1 minuto de 99 a 1.

Indicador SLEEP

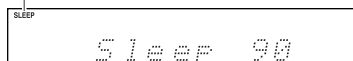

El indicador SLEEP aparece en la pantalla cuando se ha ajustado el temporizador Sleep, tal como se muestra a continuación. El tiempo Sleep aparece en la pantalla durante unos 8 segundos y, a continuación, vuelve a aparecer la pantalla anterior.

Comprobar el tiempo Sleep restante

Para comprobar el tiempo Sleep restante, pulse el botón [SLEEP].

Tenga en cuenta que si pulsa el botón [SLEEP] mientras se visualiza el tiempo Sleep, éste se reducirá en 10 minutos.

Cancelar el temporizador Sleep

Para cancelar el temporizador Sleep, pulse el botón [SLEEP] varias veces hasta que aparezca "Sleep Off".





Ajustar el volumen máximo

Puede ajustar el volumen máximo del CBX-300. Por defecto, el volumen máximo está ajustado a 44. Si el contenido que se reproduce es muy bajo y no hay volumen suficiente con el ajuste de volumen máximo ajustado a 44, pruebe con un ajuste superior.

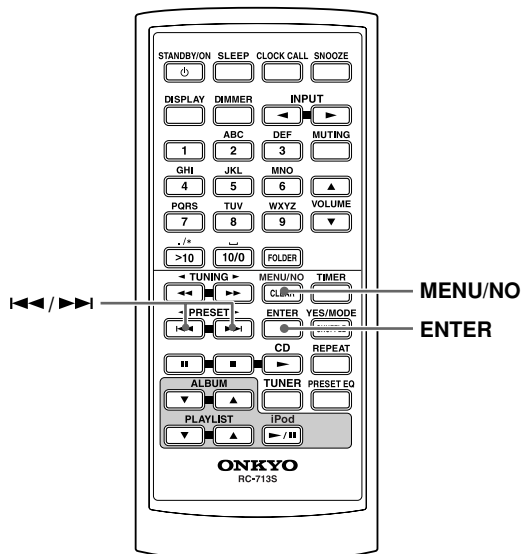
Nota:

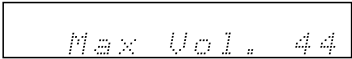
- Si sube el ajuste de volumen máximo puede producirse una distorsión del audio, mientras escucha a niveles de volumen cercanos al ajuste Max.

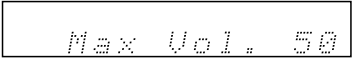

1	Ajuste el CBX-300 a Standby.
2 	Mantenga pulsado el botón MENU/NO durante 5 segundos hasta que aparezca "Max Vol" en la pantalla.  Se visualizará el volumen máximo actual.
3 	Utilice los botones Anterior [◀◀] y Siguiente [▶▶] para ajustar el volumen máximo de 44 a 50. 
4 	Pulse [ENTER]. Se ajusta el nivel de volumen máximo y aparece "Complete" en la pantalla, y posteriormente la pantalla vuelve a la visualización normal. El valor ajustado aquí es, de hecho, el valor Max, por lo que no verá el valor en la pantalla. Por ejemplo, si ajusta el volumen máximo a 50, los valores mostrados en la pantalla serán Min, 1-49, Max.

Solucionar Problemas

Si tiene algún problema al utilizar el CBX-300, busque la solución en esta sección.

Si no consigue resolver el problema, intente reiniciar el CBX-300 antes de contactar con su distribuidor Onkyo.

Para reajustar el CBX-300 a sus valores por defecto, desactive el cable de alimentación y mientras mantiene pulsado el botón [STANDBY/ON], vuelva a conectar el cable de alimentación a la toma de corriente. “Aparecerá RESET” en la pantalla y el CBX-300 entrará en modo Standby.

Tenga en cuenta que al reiniciar el CBX-300 se borrarán las presintonías de radio y los ajustes personalizados.

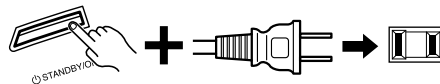

Alimentación

No se puede encender el CBX-300.

- Asegurarse de que el cable de alimentación está correctamente conectado a la toma de pared (consulte la página 19).
- Asegúrese de que el cable de alimentación está correctamente conectado a la toma AC INLET del CBX-300 (consulte la página 19).
- Desconectar el cable de alimentación de la toma de pared, esperar cinco segundos o más y conectar de nuevo el cable.

El CBX-300 se desactiva inesperadamente.

- Si ha programado el tiempo sleep y el indicador SLEEP aparece en la pantalla, el CBX-300 se desactivará automáticamente después de un periodo especificado (consulte la página 47).
- Al finalizar la reproducción programada, el CBX-300 cambia automáticamente a modo Standby (consulte las páginas de la 42 a 45).

Audio

No hay sonido.

- Asegúrese de que el volumen del CBX-300 no esté ajustado muy bajo (consulte la página 20).
- Asegúrese de que la fuente de entrada está seleccionada correctamente (consulte la página 20).
- Compruebe que el CBX-300 no esté enmudecido (consulte la página 21).
- Compruebe todas las conexiones y corríjalas si es necesario (consulte las páginas de la 16 a 19).
- Si los auriculares están conectados, la salida de los altavoces internos no emiten ningún sonido (consulte la página 20).

El sonido no es bueno.

- Asegúrese de que los cables del altavoz estén conectados con la polaridad correcta (consulte la página 18).
- La calidad del sonido podría estar afectada por un campo magnético fuerte, como el televisor. Coloque tal dispositivo lejos del CBX-300.
- Si hay dispositivos que emitan ondas de radio de alta intensidad cerca del CBX-300, por ejemplo si utiliza un teléfono móvil para llamar, es posible que el CBX-300 produzca interferencias.
- Es posible que el mecanismo de arrastre de precisión del CBX-300 emita un sonido sibilante débil al leer discos durante la reproducción o al buscar pistas. Es posible que escuche este sonido en entornos muy silenciosos.

La salida de audio será intermitente cuando el CBX-300 esté sujeto a vibraciones.

- El CBX-300 no es un dispositivo portátil. Utilícelo en un lugar que no esté sujeto a impactos ni vibraciones.

Los auriculares producen ruido o no producen ningún sonido.

- Podría haber un mal contacto. Limpie el terminal de los auriculares. Para información sobre la limpieza, consulte el manual de instrucciones que se suministra con los auriculares. De otro modo, compruebe que el cable de los auriculares no está roto.

Reproducción CD

El disco no se reproduce.

- Asegúrese de que el disco se haya cargado correctamente, con la etiqueta hacia arriba.
- Compruebe que la superficie del disco no está sucia (consulte la página 14).
- Si sospecha que la causa es la condensación, espere una hora después de haber encendido la unidad antes de reproducir el disco.
- Es posible que no pueda reproducir algunos discos CD-R/RW (consulte la página 13).

Pasa mucho tiempo antes de que empiece la reproducción.

- El CBX-300 puede tardar un tiempo en leer CDs que tengan muchas pistas o archivos.

La reproducción salta.

- El CBX-300 ha estado sujeto a vibraciones o el disco está rayado o sucio (consulte la página 14).
- Es posible que el sonido sea demasiado alto. Baje el volumen (consulte la página 20).

No se pueden añadir pistas a la lista de reproducción para la reproducción de memoria.

- Asegúrese de que haya un disco en el CBX-300. Además, tenga en cuenta que sólo podrá añadir números de pista válidos. Por ejemplo, si el CD tiene 11 pistas, no podrá añadir la pista #12.

No se puede insertar un CD.

- ¿Es posible que ya haya un CD cargado? Pulse el botón Expulsar [▲] para comprobarlo.
- Inserte siempre los CDs horizontalmente y en el centro de la ranura para el CD.

He insertado un CD pero la pantalla muestra “No Disc” y no se reproduce

- Desconecte el cable de alimentación de la toma de corriente, y luego vuelva a conectarlo. Con el CBX-300 en Standby, intente pulsar el botón CD Reproducir/Pausa [▶/■].

iPod

No se emite sonido.

- Asegúrese de que el iPod esté correctamente acoplado en la base Dock para iPod del CBX-300. Incluso las fundas más finas para iPod pueden provocar que el iPod no se acople correctamente en el conector de la base Dock, por lo tanto, retire siempre cualquier funda antes de insertar el iPod (consulte la página 30).
- Compruebe que el CBX-300 esté activado, que la fuente de entrada esté ajustada a iPod y que el volumen no sea demasiado bajo.

No puede controlar el iPod con el controlador remoto del CBX-300.

- Asegúrese de que el iPod esté correctamente acoplado en la base Dock para iPod del CBX-300. Incluso las fundas más finas para iPod pueden provocar que el iPod no se acople correctamente en el conector de la base Dock, por lo tanto, retire siempre cualquier funda antes de insertar el iPod (consulte la página 30).
- Puede que no pueda controlar el iPod inmediatamente después de insertarlo en la base Dock para iPod del CBX-300. En este caso, espere unos instantes a que se detecte el iPod.
- Según del modelo de iPod, la versión del software o el tipo de contenido que se reproduce, es posible que algunas funciones no actúen como se espera (consulte las páginas 30 y 31).
- No compatible con iPod de 3ª generación.

No hay imagen en el televisor conectado.

- En el iPod, ajuste el ajuste TV Out a On y, a continuación, reproduzca un vídeo o realice un pase de diapositivas.
- Asegúrese de que el iPod acepta salida de vídeo.
- Asegúrese de que, en el televisor, está seleccionada la entrada correcta.

Sintonizador

La recepción se realiza con interferencias, la recepción FM estéreo se ve afectada por un acoplamiento, la función Auto Preset no presintoniza todas las emisoras o el indicador FM ST no se ilumina al sintonizar una emisora FM estéreo.

- Compruebe las conexiones de la antena (consulte las páginas 16 y 17).
- Cambie la posición de la antena (consulte la página 32).
- Aleje el CBX-300 del televisor o del ordenador.
- Los coches o los aviones pueden crear interferencias.
- La señal de radio será débil si debe pasar a través de una pared antes de llegar a la antena.
- Cambie al modo Mono y escuche en mono. El indicador FM ST se apagará (consulte la página 32).
- Si escucha una emisora de AM, es posible que se oigan interferencias al utilizar el controlador remoto.
- Si ninguna de las medidas anteriores no mejora la recepción, instale una antena exterior (consulte la página 17).

En caso de fallo de alimentación o si la toma de energía está desconectada.

- Si no se recibe alimentación durante mucho tiempo, los ajustes de la radio se perderán. En este caso, ajústelos de nuevo (consulte las páginas 33 y 34).

No se puede ajustar la frecuencia de la radio.

- Utilice los botones TUNING [◀]/[▶] del controlador remoto para cambiar la frecuencia de la radio (consulte la página 32).

La función RDS no funciona. (Sólo para el modelo europeo)

- La emisora FM que desea sintonizar no es compatible con RDS.
- La señal de la radio es débil. Cambie la posición de la antena. Si esto no funciona, instale una antena FM externa (consulte la página 17).

Controlador remoto

El controlador remoto no funciona correctamente.

- Sustituya la batería por una nueva.
- La distancia entre el controlador remoto y el CBX-300 podría ser demasiado grande o podría haber un objeto entre ellos (consulte la página 12).
- El sensor del controlador remoto del CBX-300 puede estar sujeto a luz brillante (luz fluorescente o luz solar).
- El CBX-300 está situado detrás de las puertas de cristales tintados de un mueble o un rack para equipos de audio.

Componentes externos

No se escucha sonido del giradiscos.

- Compruebe que el tocadiscos está dotado de ecualizador fono incorporado. Si el tocadiscos no está dotado de ecualizador fondo incorporado, es necesario dotarse de un ecualizador separadamente.

Temporizador

Los temporizadores no funcionan.

- Asegúrese de que el reloj esté bien ajustado (consulte la página 40).
- El funcionamiento con temporizador no funcionará correctamente si el CBX-300 está activado a la hora de activación especificada, por lo que deberá asegurarse de que esté ajustado a Standby (consulte la página 44).
- El tiempo programado puede coincidir con otro temporizador. Asegúrese de configurar los temporizadores múltiples de manera que no coincidan entre ellos (consulte la página 42).
- Si pulsa el botón [SLEEP] o [TIMER] cuando el funcionamiento con temporizador esté en progreso, el temporizador se cancelará y el CBX-300 no se desactivará a la hora de desactivación especificada (consulte la página 44).
- Asegúrese de que la temporización está definida a un ajuste de volumen adecuado (consulte la página 44).

Reloj

El reloj visualiza --:--

- Se ha producido un corte de corriente y se ha perdido el ajuste de tiempo. Vuelva a ajustar el reloj (consulte las páginas 19 y 40). Todos los temporizadores se ajustarán a “Timer Off” (Temporizador desactivado), por lo tanto, deberá activar todos los temporizadores necesarios (consulte la página 45). Los ajustes de temporización se mantendrán.

La hora no se visualiza durante el modo Standby.

- Ajuste el CBX-300 para que la hora se visualice en el modo Standby (consulte la página 40).

AccuClock aparece frecuentemente en la pantalla o el reloj no está debidamente ajustado. (Sólo para el modelo europeo)

- Asegúrese de que la función AccuClock esté correctamente configurada para su uso con una emisora específica (consulte la página 41).
- La función AccuClock está configurada para utilizar una señal de emisora que es demasiado débil. Pruebe otra emisora (consulte la página 41).
- La función AccuClock está configurada para utilizar una emisora que no está emitiendo información CT (hora de reloj) o no acepta RDS. Pruebe otra emisora (consulte la página 41).
- La función AccuClock no puede ajustar el reloj. Ajuste el reloj manualmente (consulte la página 40).
- Una vez fijada una salida de alimentación, la función AccuClock se ejecutará automáticamente.

AccuClock ya no funciona después de haber movido el CBX-300 o la antena. (Sólo para el modelo europeo)

- En el paso 4 del procedimiento “AccuClock with a Specific Station” en la página 41, pruebe a pulsar el botón [CLEAR] para cambiar la pantalla a “FM---.---MHz” y a continuación pulse el botón [YES/MODE].
- Desconecte el cable de alimentación de la toma de corriente, espere 5 cinco segundos o más, y vuelva a conectar el cable.

Desea desactivar la función AccuClock. (Sólo para el modelo europeo)

- Ajuste el reloj manualmente (consulte la página 40).

Otros

“RESET” aparece en la pantalla cuando se conecta el cable de alimentación.

- El cable de alimentación ha estado desconectado durante un periodo de tiempo prolongado, o se ha producido un corte de corriente prolongado. Se han recuperado todos los ajustes originales de fábrica, por lo tanto, deberá definir de nuevo cualquier ajuste necesario.

Onkyo no se hace responsable de los daños causados por malas grabaciones debidas al funcionamiento defectuoso de la unidad (por ejemplo, no cubre los gastos de alquiler de CDs). Antes de grabar información importante, asegúrese de que el material se grabará correctamente.

El CBX-300 contienen un microordenador. En ocasiones muy poco frecuentes, las interferencias graves, el ruido de una fuente externa o la electricidad estática puede causar un funcionamiento erróneo o que se bloquee. En el caso poco probable de que esto sucediera, desconecte el cable de alimentación, espere como mínimo 10 segundos y conéctelo de nuevo. Si no se resuelve el problema, recupere los ajustes de fábrica del CBX-300 (consulte la página 49).

Especificaciones

General

Alimentación	
Norteamérica:	AC 120 V, 60 Hz
Europeo:	AC 230 V, 50 Hz
Consumo	
Norteamérica:	29 W
Europeo:	32 W
Consumo en Standby	
Norteamérica:	0,3 W (pantalla del reloj standby desactivada y ningún iPod insertado)
Europeo:	0,65 W (pantalla del reloj standby desactivada y ningún iPod insertado)
Dimensiones (Anch. × Alt. × Prof.)	435 × 138 × 267 mm (17-1/8" × 5-7/16" × 10-1/2")
Peso	4,3 kg (9,5 lbs.)

■ Entrada de audio

Entrada analógica LINE

■ Salida de audio

Salida analógica PHONES

Sección del amplificador

Potencia de salida 2 canales × 5 W (10% THD)

Sección del sintonizador

■ FM

Intervalo de frecuencia de sintonización

Norteamérica: 87,5– 107,9 MHz

Europeo: 87,50– 108,00 MHz

■ AM

Intervalo de frecuencia de sintonización

Norteamérica: 530–1710 kHz

Europeo: 522–1611 kHz

Canal predefinido 30

CD

Respuesta de frecuencia 4 Hz–20 kHz

Alcance dinámico de audio 96 dB

THD ("total harmonic distortion", distorsión armónica total) 0,085%

Lloro y Trémolo Por debajo de los niveles medibles

Altavoces

Tipo Reflejo de la gama completa de bajo
Unidad Cono OMF de 8cm (protegido magnéticamente)

Las especificaciones y las funciones están sujetas a cambio sin previo aviso.

Memo

Memo

ONKYO CORPORATION

Sales & Product Planning Div. : 2-1, Nisshin-cho, Neyagawa-shi, OSAKA 572-8540, JAPAN
Tel: 072-831-8023 Fax: 072-831-8163

ONKYO U.S.A. CORPORATION

18 Park Way, Upper Saddle River, N.J. 07458, U.S.A.
Tel: 201-785-2600 Fax: 201-785-2650 <http://www.us.onkyo.com/>

ONKYO EUROPE ELECTRONICS GmbH

Liegnitzerstrasse 6, 82194 Groebenzell, GERMANY
Tel: +49-8142-4401-0 Fax: +49-8142-4401-555 <http://www.eu.onkyo.com/>

ONKYO EUROPE UK Office

Suite 1, Gregories Court, Gregories Road, Beaconsfield, Buckinghamshire, HP9 1HQ
UNITED KINGDOM Tel: +44-(0)1494-681515 Fax: +44(0)-1494-680452

ONKYO CHINA LIMITED

Unit 1&12, 9/F, Ever Gain Plaza Tower 1, 88, Container Port Road, Kwai Chung,
N.T., HONG KONG Tel: 852-2429-3118 Fax: 852-2428-9039
<http://www.ch.onkyo.com/>



I0709-1

SN 29344625

(C) Copyright 2007 ONKYO CORPORATION Japan. All rights reserved.

Download from www.Somanuals.com. All Manuals Search And Download.



* 2 9 3 4 4 6 2 5 *

Free Manuals Download Website

<http://myh66.com>

<http://usermanuals.us>

<http://www.somanuals.com>

<http://www.4manuals.cc>

<http://www.manual-lib.com>

<http://www.404manual.com>

<http://www.luxmanual.com>

<http://aubethermostatmanual.com>

Golf course search by state

<http://golfingnear.com>

Email search by domain

<http://emailbydomain.com>

Auto manuals search

<http://auto.somanuals.com>

TV manuals search

<http://tv.somanuals.com>