



ONKYO®

AV Receiver

HT-R420



Manuel d'instructions

Merci d'avoir porté votre choix sur ce récepteur AV d'Onkyo.

Veuillez lire attentivement ce manuel avant de connecter l'appareil et de le mettre sous tension.

Suivez toutes les consignes figurant dans ce mode d'emploi pour profiter au maximum des fonctions et obtenir un plaisir d'écoute optimal de votre nouveau récepteur AV. Veuillez conserver ce mode d'emploi pour toute référence ultérieure.

Manual de instrucciones

Gracias por adquirir el Receptor AV de Onkyo.

Por favor, lea este manual con atención antes de realizar las conexiones y activar el equipo.

Si sigue las instrucciones de este manual, obtendrá una reproducción y una escucha óptimas de su nuevo receptor AV. Guarde este manual para futuras consultas.

Français

Avant l'utilisation Fr-2

Fonctions et connexions Fr-6

Reproduction de sources audio ou vidéo Fr-17

Télécommande Fr-33

Appendice Fr-38



Español

Antes de utilizar el producto Es-2

Funciones y conexiones Es-6

Risfrutar de la música o de los vídeos Es-17

Controlador remoto Es-33

Apéndice Es-38

Fr Es

ATTENTION:

AFIN DE REDUIRE LES RISQUES D'INCENDIE ET DE DECHARGE ELECTRIQUE, NE PAS EXPOSER CET APPAREIL A LA PLUIE OU A L'HUMIDITE.

DANGER:

AFIN D'EVITER TOUT DANGER DE DECHARGE ELECTRIQUE, NE PAS OUVRIR LE BOITIER (OU L'ARRIERE) DE L'APPAREIL. CONFIER TOUT TRAVAIL D'ENTRETIEN OU DE REPARATION A UN TECHNICIEN QUALIFIE.



WARNING
RISK OF ELECTRIC SHOCK
DO NOT OPEN

AVIS
RISQUE DE CHOC ELECTRIQUE
NE PAS OUVRIR



Un symbole d'éclair fléché dans un triangle équilatéral est destiné à attirer l'attention de l'utilisateur sur le fait que certains organes internes non-isolés de l'appareil sont traversés par un courant électrique assez dangereux pour constituer un risque d'électrocution.



Un point d'exclamation dans un triangle équilatéral est destiné à attirer l'attention de l'utilisateur sur des instructions importantes relatives à l'entretien et à l'utilisation du produit.

Remarques importantes pour votre sécurité

1. Veuillez lire ces instructions.
 2. Veuillez conserver ces instructions.
 3. Respectez tous les avertissements.
 4. Suivez toutes les instructions.
 5. Ne vous servez pas de cet appareil à proximité d'eau.
 6. Essuyez le boîtier avec un chiffon sec uniquement.
 7. Ne bloquez pas les orifices d'aération. Installez cet appareil en suivant les instructions du fabricant.
 8. Ne le placez pas à proximité de sources de chaleur telles que radiateurs, chauffage, poêles ou autre dispositif (y compris les amplificateurs) générateur de chaleur.
 9. N'essayez pas de circonvenir le dispositif de sécurité que représente une fiche polarisée ou une fiche avec mise à la terre. Une fiche polarisée dispose de deux lames dont l'une est plus large que l'autre. Une fiche avec terre est munie de deux lames ainsi que d'une broche de mise à la terre. La lame la plus large ou la broche assurent votre sécurité. Si la fiche fournie ne peut être insérée dans la prise murale, demandez à un électricien de remplacer la prise.
 10. Protégez le cordon d'alimentation en évitant qu'on ne marche pas dessus et qu'il ne soit plié (notamment au niveau des fiches, des cache-câbles et de la sortie de l'appareil).
 11. Servez-vous exclusivement des fixations/accessoires préconisés par le fabricant.
 12. Utilisez exclusivement le chariot, le support, le trépied, la fixation ou la table spécifié(e) par le fabricant ou vendu(e) avec l'appareil. Un chariot contenant l'appareil doit toujours être déplacé avec précaution pour éviter qu'il ne se renverse et blesse quelqu'un.
- AVERTISSEMENT POUR
SUPPORTS A ROULETTES

S3125A
13. Débranchez l'appareil durant un orage ou lorsqu'il reste inutilisé longtemps.
 14. Veuillez faire appel à un technicien qualifié pour l'entretien. Un entretien est indispensable si l'appareil a été endommagé d'une façon ou d'une autre: cordon d'alimentation ou fiche endommagée, liquide renversé ou chute de petits objets dans l'appareil, exposition à la pluie ou à une humidité excessive, fonctionnement anormal ou chute de l'appareil.
 15. Dommages nécessitant réparation
Débranchez l'appareil du secteur et confiez-le à un technicien qualifié lorsque:
 - A. Le cordon d'alimentation ou sa fiche sont endommagés.
 - B. Des objets sont tombés dans l'appareil ou du liquide a été renversé et a pénétré ce dernier.
 - C. L'appareil a été exposé à la pluie.
 - D. L'appareil ne semble pas fonctionner normalement lorsque vous l'utilisez en respectant les instructions données. N'effectuez que les réglages préconisés dans le manuel car un mauvais réglage d'autres commandes risque d'endommager l'appareil et nécessitera un long travail de remise en état par un technicien qualifié.
 - E. L'appareil est tombé ou son boîtier est endommagé.
 - F. Ses performances semblent affectées.
 16. Pénétration de corps étrangers et de liquide
Veillez à ne pas insérer d'objets à l'intérieur de l'appareil car ils pourraient toucher des points de tension dangereux ou provoquer des court-circuits: il y a risque d'incendie ou d'électrocution. Veillez à ne jamais exposer l'appareil à des gouttes ou des jets d'eau. Ne déposez aucun objet contenant un liquide (un vase, par exemple) sur l'appareil. Ne déposez pas de bougies ou d'autres objets brûlants sur cette appareil.
 17. Piles
Songez à l'environnement et veillez dès lors à respecter les consignes officielles pour la liquidation de piles épuisées.
 18. Veillez à n'installer cet appareil que dans un rack ou un meuble qui n'entrave pas la ventilation. Laissez un espace libre de 20 cm au-dessus et à côté de l'appareil ainsi que 10 cm en face arrière. La face arrière du rack ou du meuble doit se trouver à 10 cm ou plus du mur pour assurer une aération adéquate en vue de dissiper la chaleur.



Remarques

Modèle pour les Canadien

REMARQUE: CET APPAREIL NUMÉRIQUE DE LA CLASSE B EST CONFORME À LA NORME NMB-003 DU CANADA.

Sur les modèles dont la fiche est polarisée:

ATTENTION: POUR ÉVITER LES CHOCS ÉLECTRIQUES, INTRODUIRE LA LAME LA PLUS LARGE DE LA FICHE DANS LA BORNE CORRESPONDANTE DE LA PRISE ET POUSSER JUSQU'AU FOND.

- 1. Enregistrement d'œuvres protégées par des droits d'auteur**— En dehors de l'utilisation privée, tout enregistrement d'œuvres protégées par des droits d'auteur est interdit sans l'accord préalable du détenteur de ces droits.
- 2. Fusible**—Le fusible à l'intérieur du HT-R420 ne peut pas être remplacé par l'utilisateur. Si vous n'arrivez pas à mettre le HT-R420 sous tension, adressez-vous à votre revendeur Onkyo.
- 3. Entretien**—Essayez régulièrement le HT-R420 avec un chiffon doux et sec. Vous pouvez éliminer les taches rebelles avec un chiffon légèrement imbibé d'eau et de détergent doux. Essayez ensuite le HT-R420 avec un chiffon sec. N'utilisez jamais de chiffons rêches, de dissolvant, d'alcool ou d'autres solvants chimiques car ceux-ci pourraient endommager la finition ou faire disparaître la sérigraphie du boîtier.

4. Alimentation

AVERTISSEMENT

LISEZ ENTIÈREMENT LES CONSIGNES SUIVANTES AVANT DE BRANCHER L'APPAREIL AU SECTEUR POUR LA PREMIÈRE FOIS.

La tension du secteur change selon le pays. Vérifiez que la tension du secteur dans votre région correspond aux caractéristiques électriques mentionnées en face arrière du HT-R420 (CA 230 V, 50 Hz ou CA 120 V, 60 Hz).

La position STANDBY de l'interrupteur [STANDBY/ON] ne coupe pas complètement l'alimentation du HT-R420. Si vous n'avez pas l'intention d'utiliser le HT-R420 pendant une période prolongée, débranchez-le de la prise de courant.

Pour les modèles américains

Remarque pour l'installateur du système de télévision par câble :

Cette remarque a pour objet de rappeler à l'installateur du système de télévision par câble que l'article 820-40 du Code National Électrique (NEC) fournit des indications pour la mise à la terre et précise notamment que la terre du câble doit être branchée à la terre du bâtiment, aussi près de l'entrée du câble que possible.

Informations de la FCC (Commission américaine des télécommunications) pour l'utilisateur

ATTENTION :

Si l'utilisateur apporte des modifications qui ne sont pas expressément approuvées par la partie responsable de la conformité, son droit d'utiliser l'appareil peut lui être retiré.

Remarque :

La conformité de cet appareil aux limites définies pour les dispositifs numériques de catégorie B, en vertu du Chapitre 15 de la réglementation FCC, a été testée.

Ces limites visent à fournir une protection raisonnable contre les interférences sur les installations dans un environnement résidentiel. Cet appareil génère, utilise et peut émettre de l'énergie radioélectrique. S'il n'est pas installé et utilisé conformément aux instructions, il risque de causer des interférences nuisibles aux communications radio. Cependant, rien ne garantit que des interférences ne se produiront pas dans des conditions particulières. Si cet appareil perturbe la réception des postes de radio ou de télévision, ce qui peut être vérifié en éteignant l'appareil puis en le remettant sous tension, l'utilisateur doit s'efforcer de corriger cette interférence en effectuant une ou plusieurs des actions suivantes :

- Réorienter ou déplacer l'antenne réceptrice.
- Éloigner davantage l'appareil et le récepteur.
- Brancher l'appareil sur une prise dépendant d'un circuit différent de celui auquel est branché le récepteur.
- Demander conseil au distributeur ou à un technicien radio/télévision expérimenté.

Sommaire

Avant l'utilisation

Remarques importantes pour votre sécurité	2
Remarques	3
Fonctions	4
Accessoires fournis	4
Avant d'utiliser le HT-R420	5

Fonctions et connexions

Description des fonctions et commandes	6
Connexions à du matériel audio/vidéo	10
Positionnement/connexion des enceintes	12
Connexion d'antennes	14
Connexions pour le système de télécommande RI ...	16

Reproduction de sources audio ou vidéo

Reproduire une source audio ou vidéo avec le HT-R420	17
Configuration des enceintes	18
Changer les réglages d'usine en fonction des connexions	21
Utilisation du tuner	22
Fonctions diverses disponibles pour toutes les sources	24
Reproduction de sources multicanal	27
Utilisation des modes de reproduction	28
Fonctions de réglages sonores (Audio Adjust)	30
Enregistrer une source	32

Télécommande

Utilisation de la télécommande avec d'autres éléments AV	33
--	----

Appendice

En cas de problème	38
Fiche technique	couverture arrière



Fonctions

Amplificateur

- 5 × 100W/canal sous 8Ω, 20Hz~20kHz, 0,08% DHT
- WRAT (“Wide Range Amplifier Technology”)
- Circuits de gain optimisés
- DTS, Dolby Digital et Dolby Pro Logic II
- Fonction CinemaFILTER
- Configuration non échelonnée
- A-Form – Auto Format Sensing
- Convertisseurs N/A PCM linéaires 96kHz/24 bits
- Puces sophistiquées à DSP de 24 bits
- 3 entrées/1 sortie S-Video
- 2 entrées numériques (optique/coaxiale)
- Sortie préampli pour subwoofer
- Ecran FL à matrice à points
- Fréquence de transfert réglable (60/80/100/120/150Hz)
- Bornes pour enceintes avec code de couleurs

Tuner FM/AM

- 30 présélections FM/AM
- Syntonisation FM automatique
- Antenne FM intérieure fournie
- Antenne AM intérieure fournie

* Fabriqué sous licence de Dolby Laboratories. “Dolby”, “Pro Logic” et le logo “double D” sont des marques déposées de Dolby Laboratories.

** “DTS” et “DTS Digital Surround” sont des marques déposées de Digital Theater Systems, Inc.

Accessoires fournis

Vérifiez que l’emballage du HT-R420 contient les éléments suivants.



Antenne-cadre AM × 1



Antenne FM intérieure × 1
(Le type de connecteur dépend du pays.)

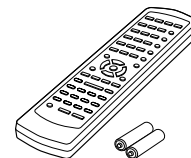

Télécommande × 1
Amérique RC-518M
Autres RC-479S
Piles (AA/R6) × 2

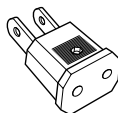

Adaptateur pour prise de courant

Uniquement fourni dans certains pays. Utilisez cet adaptateur si la fiche du cordon d’alimentation du HT-R420 ne correspond pas aux prises de courant dans votre région. (Le type d’adaptateur dépend du pays.)

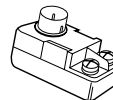

Adaptateur d’antenne 75/300Ω

(Pas fourni avec le modèle américain.)

La lettre figurant à la fin du nom de produit dans le catalogue et sur l’emballage indique la couleur de ce récepteur. Les spécifications et le fonctionnement sont identiques pour chaque coloris disponible.

Avant d'utiliser le HT-R420

Réglage du sélecteur de tension (uniquement sur le modèle universel)

Le modèle universel est doté d'un sélecteur de tension et peut donc être utilisé à différentes tensions. Avant de brancher ce modèle au secteur, vérifiez que son sélecteur de tension est correctement réglé. Si ce n'est pas le cas, réglez le sélecteur avec un petit tournevis. Exemple: si la tension du secteur dans votre région est de 120 Volts, réglez le sélecteur sur "120V". Si la tension est comprise entre 220 et 230 Volts, réglez le sélecteur sur "220-230V".

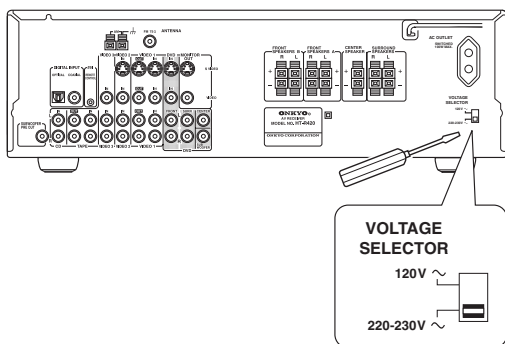

Installation des piles

1 Ouvrez le couvercle du compartiment à piles.

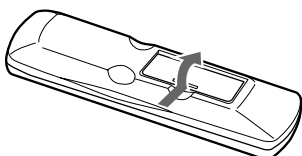

2 Insérez les deux piles (AA/R6) fournies en respectant le schéma de polarité à l'intérieur du compartiment des piles.

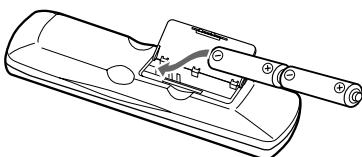

3 Refermez le compartiment des piles.

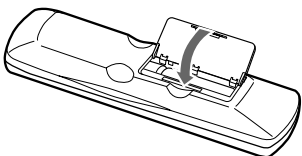

Remarques

- La durée de vie des piles fournies est d'environ six mois. Elle dépend toutefois de la fréquence d'utilisation.
- Si la télécommande ne fonctionne plus correctement, remplacez les piles.
- Ne mélangez jamais des piles neuves avec des piles usagées ni des types de piles différents.
- Pour éviter tout risque de fuite et de corrosion, retirez les piles si vous ne comptez pas utiliser la télécommande pendant une période prolongée.
- Si les piles sont plates, retirez-les immédiatement pour éviter tout risque de fuite et de corrosion.

Utilisation de la télécommande

Quand vous utilisez la télécommande, orientez-la toujours vers le capteur de télécommande du HT-R420. Le témoin STANDBY clignote quand le HT-R420 reçoit un signal de la télécommande.

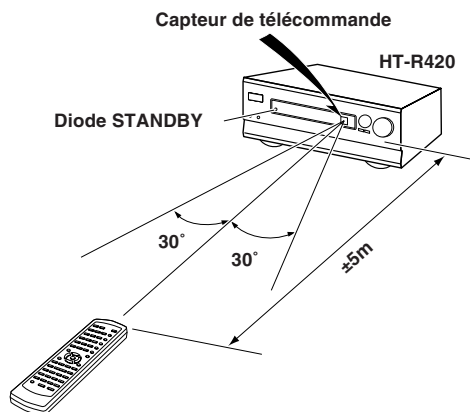

Remarques

- Si le HT-R420 est exposé à une forte source d'éclairage ou aux rayons du soleil, il pourrait ne pas capter le signal de la télécommande. Tenez-en compte lors du choix de l'emplacement du HT-R420.
- L'utilisation d'une autre télécommande du même type dans la même pièce ou la présence d'un appareil émettant des rayons infrarouge à proximité du HT-R420 peut provoquer des interférences.
- Ne posez jamais d'objet (livres, etc.) sur la télécommande car cela risquerait d'enfoncer accidentellement une touche et de drainer les piles.
- Si vous placez le HT-R420 dans un meuble muni d'une porte en verre fumé, l'appareil pourrait ne pas capter le signal de la télécommande. Tenez-en compte lors du choix de l'emplacement du HT-R420.
- Si un obstacle se trouve entre le HT-R420 et la télécommande, l'appareil ne captera pas les signaux de la télécommande.

Description des fonctions et commandes

Panneau avant

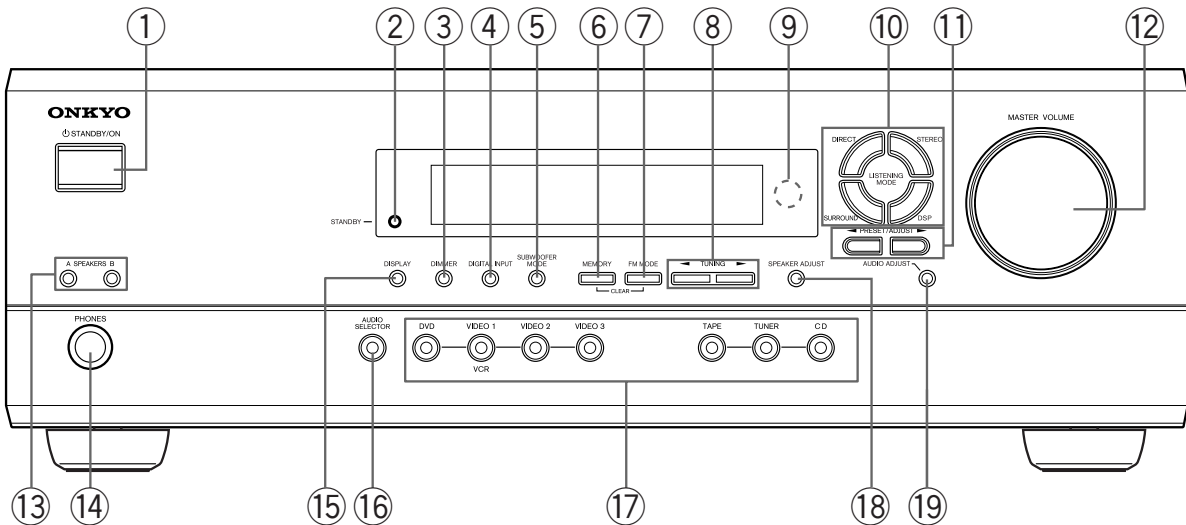

Pour en savoir plus sur le fonctionnement des commandes, voyez les pages indiquées entre crochets.

① Bouton STANDBY/ON [17]

Pour mettre l'appareil sous tension, appuyez sur le bouton STANDBY/ON (position ON): l'écran s'allume et affiche le réglage de volume actuel pendant environ 5 secondes, après quoi il indique la source d'entrée choisie. Appuyez à nouveau sur ce bouton pour activer le mode de veille (Standby) du HT-R420. Le passage en mode de veille éteint l'écran et désactive les commandes.

② Témoin STANDBY [17]

Ce témoin s'allume quand le HT-R420 entre en mode de veille et clignote quand l'appareil reçoit un signal de la télécommande.

③ Bouton DIMMER [25]

Ce bouton permet de régler la luminosité de l'écran en face avant. Chaque pression sur ce bouton permet d'alterner entre une luminosité normale, faible ou très faible.

④ Bouton DIGITAL INPUT [21]

Lorsque des sources numériques sont branchées aux prises DIGITAL INPUT du HT-R420, ce bouton permet de leur assigner la prise DIGITAL INPUT correspondant au type de connexion utilisé.

⑤ Bouton SUBWOOFER MODE [20]

Appuyez sur ce bouton pour choisir le mode Subwoofer.

⑥ Bouton MEMORY [23]

Ce bouton permet de sauvegarder la station de radio actuellement choisie dans une mémoire ou d'effacer une station déjà mémorisée.

⑦ Bouton FM MODE [22, 23]

Ce bouton permet d'alterner entre les modes de réception stéréo et mono. Si le son d'une station FM stéréo comporte des coupures ou du bruit, appuyez sur ce bouton pour activer le mode de réception mono.

⑧ Boutons TUNING ◀▶ [22]

Ces boutons servent à régler la fréquence du tuner.

Quand la bande FM est sélectionnée, vous pouvez activer la fonction de recherche automatique en maintenant un des boutons TUNING ◀▶ enfoncé puis en le relâchant. Cette fonction recherche les stations dans la direction correspondant au bouton enfoncé et s'arrête dès qu'elle reçoit une station.

⑨ Capteur de télécommande [5]

Ce capteur reçoit les signaux de la télécommande.

⑩ Boutons LISTENING MODE [27, 29]

Ces boutons permettent de choisir un mode de reproduction pour la source actuelle.

Le bouton DSP permet de rappeler successivement les divers modes DSP conçus par Onkyo. Utilisez les boutons DIRECT, STEREO et SURROUND pour rappeler directement les modes de reproduction correspondants.

⑪ Boutons PRESET/ADJUST ◀▶ [18, 19, 23, 30]

Ces boutons permettent de mémoriser des stations radio sous les numéros voulus et de les rappeler à tout moment. Ils servent aussi à régler les valeurs et paramètres du mode activé avec le bouton AUDIO ADJUST, SPEAKER ADJUST ou AUDIO SELECTOR.

⑫ Commande MASTER VOLUME [17]

La commande MASTER VOLUME sert à régler le volume. Tournez-la à droite pour augmenter le volume et à gauche pour le diminuer.

⑬ Boutons SPEAKERS A/B [17, 24]

Appuyez sur SPEAKERS A/B pour activer/couper le groupe d'enceintes A/B. Quand vous activez un groupe d'enceintes, le témoin (SPEAKERS) A/B correspondant s'allume. Vous pouvez utiliser simultanément les groupes d'enceintes SPEAKERS A et B.

⑭ Prise PHONES [24]

Cette prise de type jack standard sert à brancher un casque d'écoute stéréo. Elle transmet les signaux envoyés aux enceintes avant gauche et droite.

Description des fonctions et commandes

Ecran

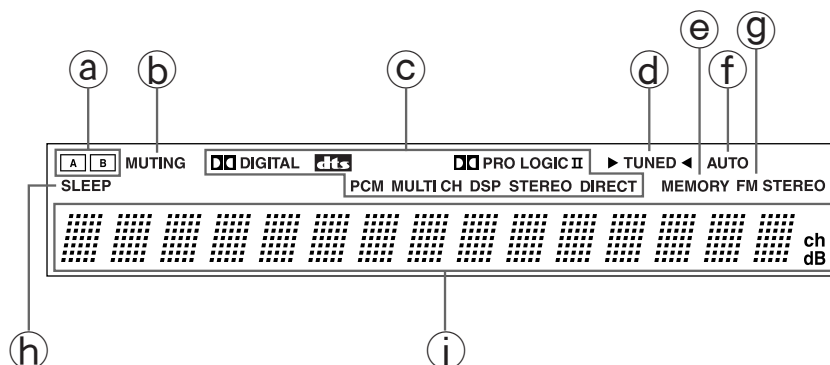

15 Bouton DISPLAY [25]

Chaque pression sur le bouton DISPLAY change le contenu de l'écran.

16 Bouton AUDIO SELECTOR [26, 27]

Ce bouton permet de choisir un format de signal d'entrée audio autre que FM et AM. Chaque pression sur ce bouton sélectionne le signal suivant.

17 Boutons de sélection d'entrée (DVD, VIDEO 1, VIDEO 2, VIDEO 3, TAPE, TUNER et CD) [17, 21-23, 26, 27, 32]

Ces boutons servent au choix de la source d'entrée. Vous pouvez alterner entre les sources TAPE et MD en maintenant le bouton TAPE enfoncé pendant environ 2 secondes.

18 Bouton SPEAKER ADJUST [18, 19]

Permet de choisir le réglage d'enceintes à rappeler.

19 Bouton AUDIO ADJUST [30]

Ce bouton donne accès aux fonctions suivantes: Bass, Treble, Late Night, Cinema Filter, Panorama, Dimension et Center Width.

a Témoins (SPEAKERS) A/B [17, 24]

Indiquent le groupe d'enceintes actif.

b Témoin MUTING [24]

Clignote quand la fonction d'étouffement (Mute) est active.

c Témoins de source/de mode de reproduction [17, 29]

Le format de la source actuelle est indiqué par l'un des témoins suivants: "PCM", "DIGITAL" ou "DTS". En outre, un des témoins de mode de reproduction apparaît ("PRO LOGIC II", "MULTI CH", "DSP", "STEREO" ou "DIRECT", selon le mode de reproduction actuel).

d Témoin TUNED [22]

S'allume quand le tuner reçoit une station radio.

e Témoin MEMORY [23]

S'allume quand vous appuyez sur le bouton MEMORY pendant l'utilisation des présélections radio.

f Témoin AUTO [22]

S'allume quand le mode de réception automatique (stéréo/mono) est actif. Quand ce mode est en service, le bruit entre les stations est étouffé (uniquement pour la bande FM). Ce témoin s'éteint quand vous activez le mode de réception mono en appuyant sur le bouton FM MODE.

g Témoin FM STEREO [22]

S'allume quand le tuner reçoit une station FM stéréo.

h Témoin SLEEP [25]

S'allume quand la minuterie est active.

i Ecran multifonction

En temps normal, il indique la source d'entrée et le réglage de volume actuels. Si vous choisissez la source FM ou AM, l'écran affiche la fréquence et le numéro de présélection. Quand vous appuyez sur le bouton DISPLAY, l'écran affiche la source d'entrée et le mode de reproduction actuels.

Description des fonctions et commandes

Panneau arrière

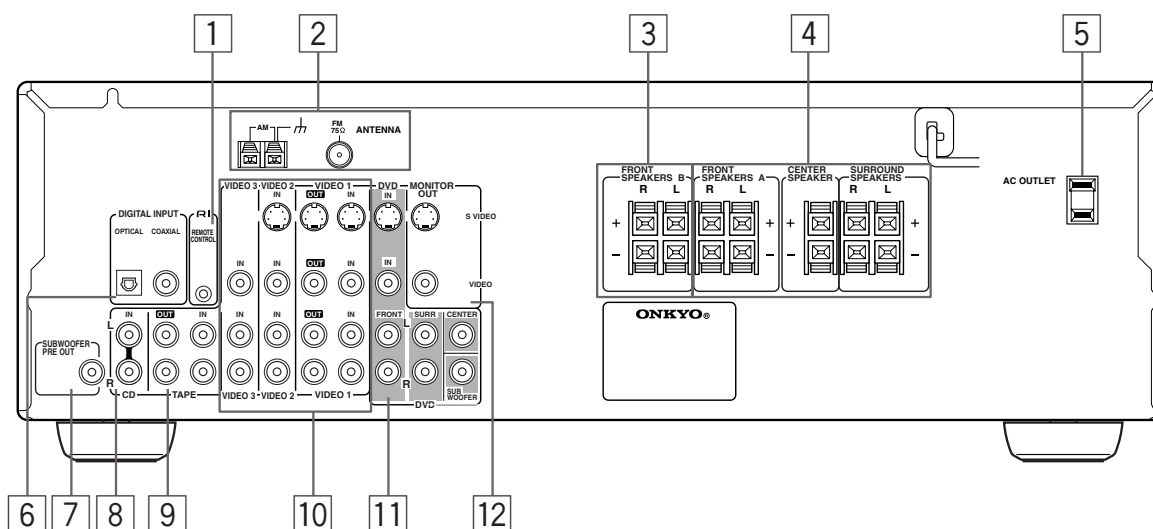

Pour en savoir plus sur le fonctionnement des commandes, voyez les pages indiquées entre crochets.

1 RI REMOTE CONTROL [16]

Branchez les éléments d'Onkyo dotés de prises **RI** (un lecteur CD et une platine à cassette, par exemple, par exemple) avec les câbles **RI** fournis avec ces appareils. Une fois ces éléments reliés, vous pouvez les piloter avec la télécommande fournie avec le HT-R420.

Pour que ce système fonctionne correctement, vous devez aussi brancher les câbles audio des éléments. Cette remarque vaut tant pour le pilotage avec les commandes de l'appareil que celui via la télécommande.

2 ANTENNA [14, 15]

Ces prises servent à brancher l'antenne FM et l'antenne AM.

3 FRONT SPEAKERS B [13]

Ces prises servent à brancher le groupe d'enceintes B.

4 FRONT SPEAKERS A, CENTER SPEAKER et SURROUND SPEAKERS [13]

Ces prises servent à brancher le groupe d'enceintes A, y compris l'enceinte centrale et les enceintes surround.

5 AC OUTLET [11]

Le HT-R420 comporte une prise de courant qui permet de brancher le cordon d'alimentation d'un autre appareil pour l'alimenter via le HT-R420. Cela permet de mettre aussi l'élément alimenté sous/hors tension avec le bouton STANDBY/ON du HT-R420.

6 DIGITAL INPUT OPTICAL, COAXIAL [10, 11]

Il s'agit de prises d'entrées audio numériques. Vous disposez d'une prise optique et d'une prise coaxiale. Ces entrées permettent de recevoir les signaux audio numériques de lecteurs DVD, LD, CD ou d'autres sources numériques.

7 SUBWOOFER PRE OUT [13]

Cette prise permet de brancher un subwoofer actif.

8 CD IN [10]

Reliez les sorties d'un lecteur CD aux prises CD IN L/R du HT-R420.

9 TAPE IN/OUT [10]

Reliez les sorties (PLAY) d'une platine à cassette ou d'un enregistreur MD aux prises TAPE IN L/R du HT-R420 et ses entrées (REC) aux prises TAPE OUT L/R.

10 VIDEO 1 IN/OUT, VIDEO 2 IN, VIDEO 3 IN [11]

Reliez les sorties (PLAY) d'un magnétoscope aux prises VIDEO 1 IN L/R du HT-R420 et ses entrées (REC) aux prises VIDEO 1 OUT.

Reliez les sorties du magnétoscope ou du décodeur satellite aux prises VIDEO 2 IN ou VIDEO 3 IN du HT-R420.

11 DVD [11]

Permettent de brancher un lecteur DVD. Si le lecteur DVD en question possède des prises de sortie 5.1 canaux, reliez-les aux prises FRONT L/R, CENTER, SUBWOOFER et SURR L/R du HT-R420. Si le lecteur DVD possède seulement des prises de sortie à 2 canaux, reliez-les aux prises FRONT L/R du HT-R420.

12 MONITOR OUT [10]

Cette sortie est équipée de prises de type RCA/Cinch et S-Video. Elle permet de brancher un téléviseur ou un projecteur.

Astuce

Les prises d'entrée audio du HT-R420 ne permettent pas de recevoir directement le signal d'une platine analogique.

Si vous souhaitez brancher une platine au HT-R420, procurez-vous un égaliseur de platine et branchez-le aux prises d'entrée audio disponibles (IN L/R).

Pour en savoir plus, reportez-vous au mode d'emploi de l'égaliseur et de la platine.

Description des fonctions et commandes

Télécommande

RC-518M (modèle pour l'Amérique)

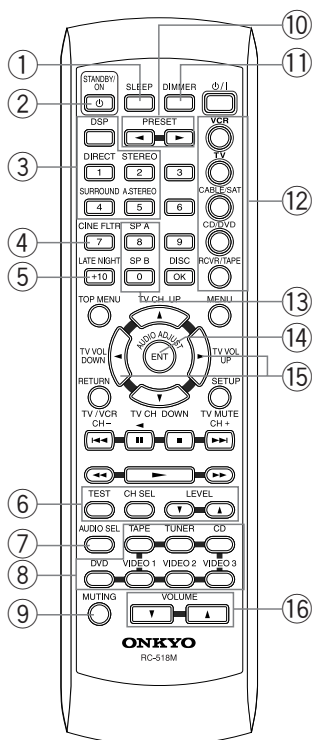

RC-479S (autres modèles)

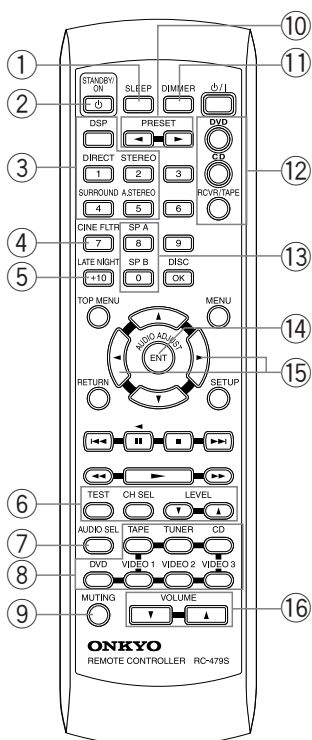

Les explications de cette page concernent le pilotage à distance du HT-R420. Pour savoir comment piloter d'autres appareils à distance, voyez "Utilisation de la télécommande avec d'autres éléments AV" aux pages 33 à 37.

Pour en savoir plus sur le fonctionnement des commandes, voyez les pages indiquées entre crochets.

① **Bouton SLEEP [25]**

Permet de régler la minuterie.

Ce bouton est uniquement disponible sur la télécommande.

② **Bouton STANDBY/ON [17]**

Permet de mettre le HT-R420 sous tension ou en mode de veille (Standby).

③ **Boutons de mode de reproduction [27, 29]**

Utilisez ces boutons pour changer de mode de reproduction.

④ **Bouton CINE FLTR [30]**

Permet d'activer/de couper la fonction Cinema Filter.

⑤ **Bouton LATE NIGHT [30]**

Appuyez sur ce bouton pour changer le réglage Late Night.

⑥ **Boutons TEST/CH SEL/LEVEL ▲/▼ [20, 26]**

Permettent de régler le niveau de chaque enceinte.

Ces boutons sont uniquement disponibles sur la télécommande.

⑦ **Bouton AUDIO SEL [26, 27]**

Permet de choisir le format du signal d'entrée audio.

⑧ **Boutons INPUT SELECTOR [17, 21-23, 26, 27, 32]**

Choisissez la source d'entrée avec ces boutons.

⑨ **Bouton MUTING [24]**

Active la fonction de coupure du son (Mute).

Ce bouton est uniquement disponible sur la télécommande.

⑩ **Boutons PRESET ◀▶ [23]**

Permettent de choisir une présélection du tuner.

⑪ **Bouton DIMMER [25]**

Sert à régler la luminosité de l'écran en face avant.

⑫ **Boutons de mode [33-37]**

Permettent de choisir l'élément piloté par la télécommande. La télécommande RC-518M comporte cinq boutons de mode et la RC-479S trois boutons.

⑬ **Boutons SP A/SP B [17, 24]**

Ces boutons servent au choix des groupes d'enceintes.

⑭ **Bouton AUDIO ADJUST [30]**

Permet d'accéder aux fonctions Bass, Treble, Late Night et Cinema Filter.

⑮ **Boutons ADJUST ◀▶ [30]**

Permettent de régler les valeurs et paramètres du mode activé avec le bouton AUDIO ADJUST, SPEAKER ADJUST ou AUDIO SELECTOR.

⑯ **Boutons VOLUME ▲/▼ [17]**

Servent à régler le volume.

Connexions à du matériel audio/vidéo

Avant d'effectuer les branchements

- **Veillez toujours à consulter le mode d'emploi de l'élément que vous voulez brancher.**
- **Ne branchez le cordon d'alimentation qu'une fois toutes les connexions effectuées.**
- **Une prise rouge correspond au canal droit, une prise rouge au canal gauche et une prise jaune à une connexion vidéo.**
- Insérez fermement toutes les fiches dans les prises. Toute erreur de connexion peut provoquer du bruit, une baisse de rendement ou un endommagement de l'appareil.

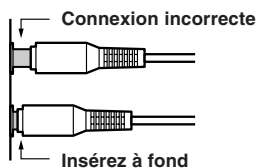

- N'attachez pas les câbles audio avec les cordons d'alimentation ni les câbles d'enceintes. Cela pourrait nuire à la qualité du son.

Formats de connexion vidéo

Le HT-R420 propose les formats de connexion suivants pour brancher du matériel vidéo: Video ou S Video, ce dernier offrant une meilleure qualité d'image.

Lors du choix d'un format de connexion, pensez que le HT-R420 n'est pas en mesure de convertir un format dans un autre. Les signaux seront donc présents aux sorties dans le même format.

Exemple: si vous branchez votre lecteur DVD à la prise S VIDEO DVD IN, ce signal vidéo est présent aux prises S VIDEO MONITOR OUT (pour le téléviseur) et S VIDEO VIDEO 1 OUT (magnétoscope) mais pas aux sorties vidéo composite.

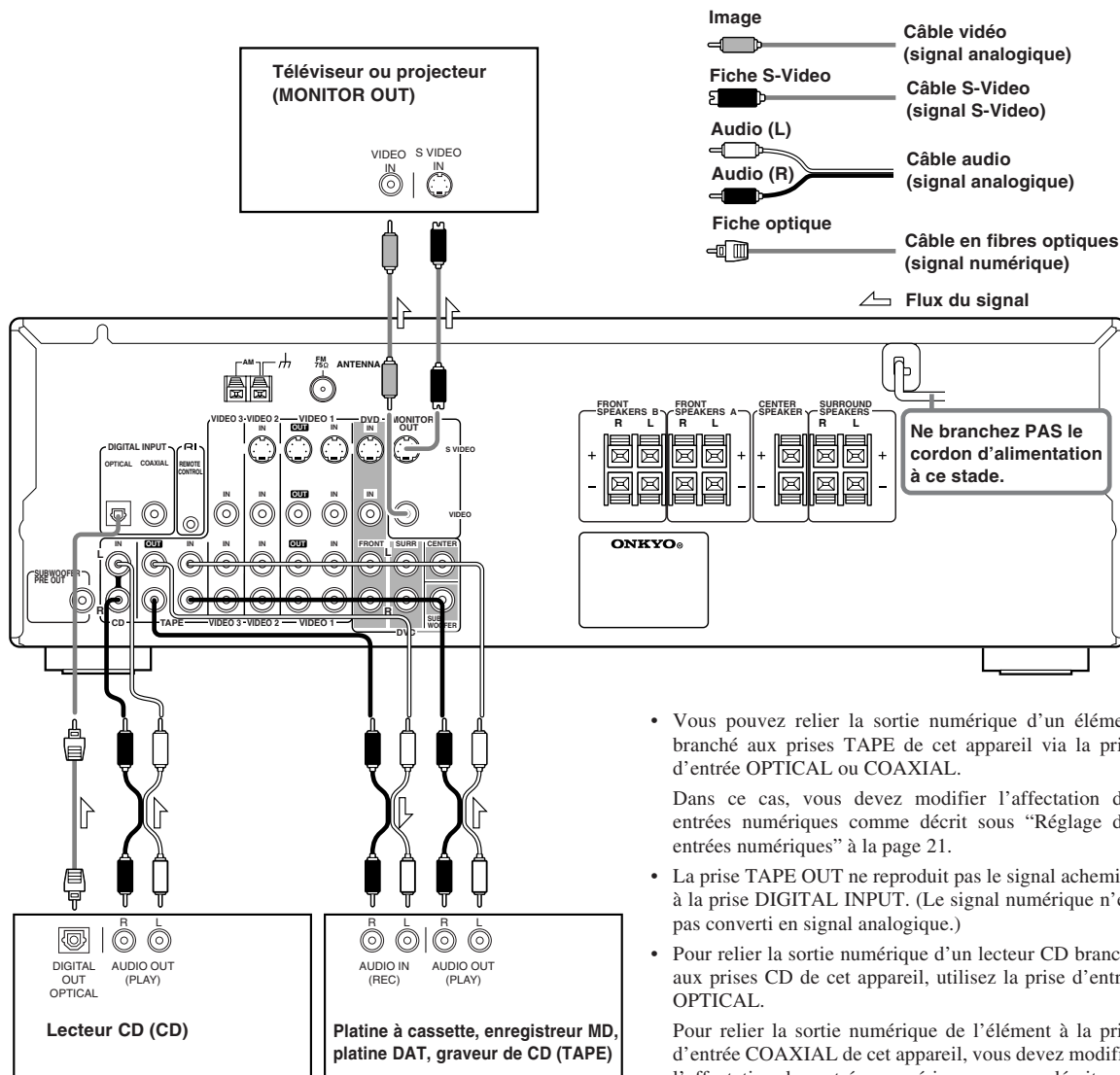

- Vous pouvez relier la sortie numérique d'un élément branché aux prises TAPE de cet appareil via la prise d'entrée OPTICAL ou COAXIAL.

Dans ce cas, vous devez modifier l'affectation des entrées numériques comme décrit sous "Réglage des entrées numériques" à la page 21.

- La prise TAPE OUT ne reproduit pas le signal acheminé à la prise DIGITAL INPUT. (Le signal numérique n'est pas converti en signal analogique.)
- Pour relier la sortie numérique d'un lecteur CD branché aux prises CD de cet appareil, utilisez la prise d'entrée OPTICAL.

Pour relier la sortie numérique de l'élément à la prise d'entrée COAXIAL de cet appareil, vous devez modifier l'affectation des entrées numériques comme décrit sous "Réglage des entrées numériques" à la page 21.

Connexions à du matériel audio/vidéo

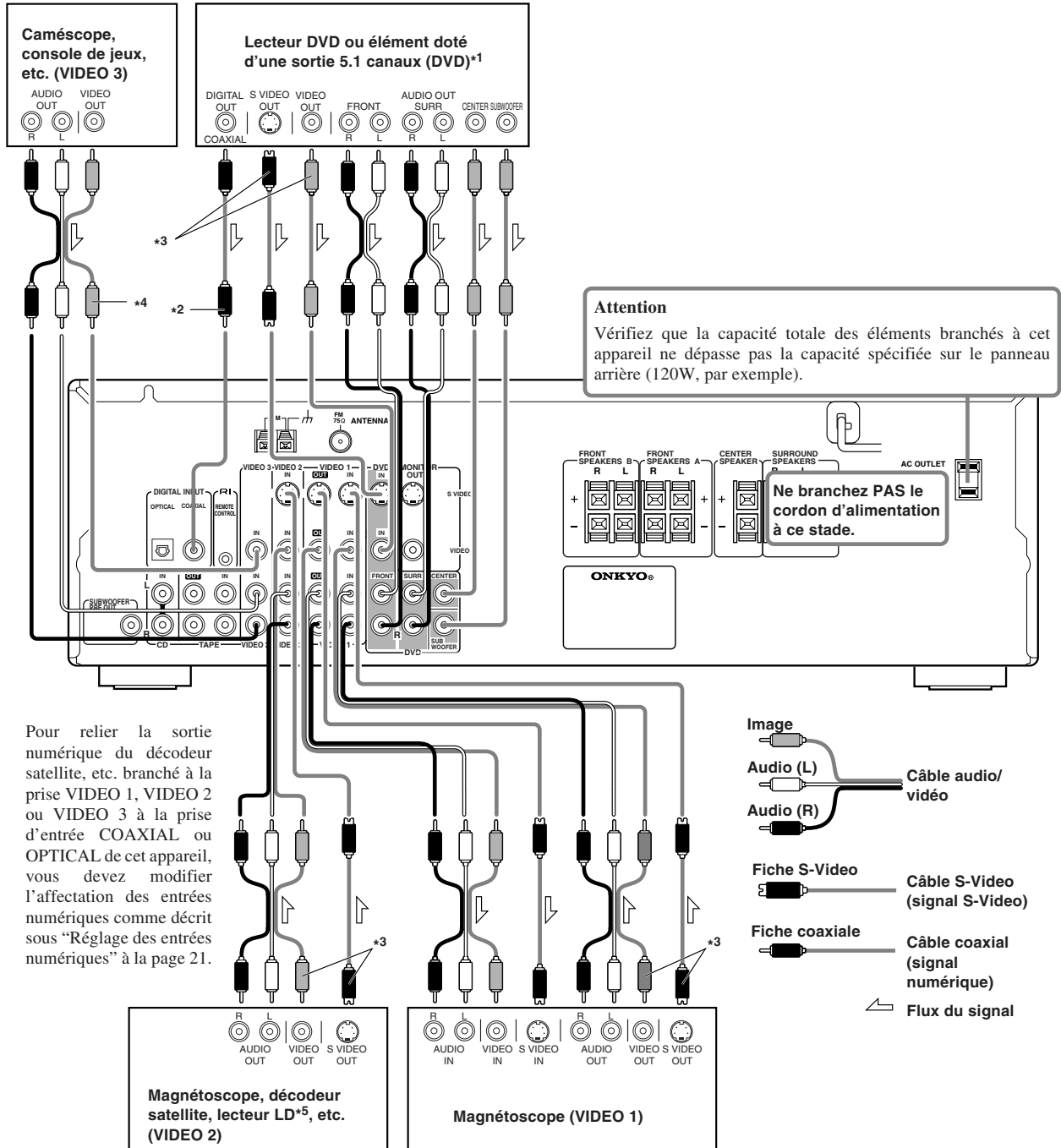

Pour relier la sortie numérique du décodeur satellite, etc. branché à la prise VIDEO 1, VIDEO 2 ou VIDEO 3 à la prise d'entrée COAXIAL ou OPTICAL de cet appareil, vous devez modifier l'affectation des entrées numériques comme décrit sous "Réglage des entrées numériques" à la page 21.

- *1 Si le lecteur DVD dispose à la fois de sorties audio 5.1 canaux et à 2 canaux et que vous voulez le brancher uniquement aux prises FRONT L/R du HT-R420, effectuez la connexion via la sortie audio à 2 canaux du lecteur DVD.
Si le lecteur DVD offre uniquement une sortie audio à 2 canaux, reliez-la aux prises FRONT L/R.
- *2 Pour relier la sortie numérique d'un lecteur DVD branché aux prises DVD de cet appareil, utilisez la prise d'entrée COAXIAL.
Pour relier la sortie numérique de l'élément à la prise d'entrée OPTICAL de cet appareil, vous devez modifier l'affectation des entrées numériques comme décrit sous "Réglage des entrées numériques" à la page 21.
- *3 Veillez à effectuer le même type de connexions (S-VIDEO ou VIDEO standard) entre le ou les éléments, le récepteur et le téléviseur.
- *4 L'entrée VIDEO3 n'offre pas de prise S VIDEO. Vérifiez donc bien que le téléviseur branché à la prise MONITOR OUT est aussi relié à la prise VIDEO.
- *5 Si vous possédez un lecteur LD offrant une sortie AC-3RF, branchez-le via un démodulateur AC-3RF à l'une des prises DIGITAL INPUT du HT-R420.

Positionnement/connexion des enceintes

Il est possible de brancher deux groupes d'enceintes au récepteur.

Le groupe d'enceintes A est destiné à la pièce principale et le groupe d'enceintes B à une autre pièce.

Le groupe d'enceintes A inclut les enceintes avant A gauche et droite, l'enceinte centrale, les enceintes surround gauche et droite et le subwoofer (FRONT SPEAKERS A (L/R), CENTER SPEAKER, SURROUND SPEAKERS (L/R) et SUBWOOFER).

Cette configuration permet de reproduire des sources Dolby Surround et DTS Surround, par exemple.

Le groupe d'enceintes B se compose des enceintes avant B (FRONT SPEAKERS B).

Cette configuration permet de reproduire uniquement des sources mono ou stéréo.

Positionnement standard du groupe d'enceintes A

L'emplacement des enceintes joue un rôle prépondérant dans la reproduction de sources surround.

La position idéale des enceintes varie selon la taille de la pièce et les matériaux composant ses murs. L'illustration ci-contre montre un exemple de positionnement standard des enceintes. Pour obtenir un son surround de qualité optimale, positionnez vos enceintes en vous basant sur cet exemple.

Veillez à installer toutes les enceintes pour obtenir une reproduction surround parfaite.

Si l'enceinte centrale ou le subwoofer n'est pas branché, le son du canal inusité est correctement redistribué aux enceintes présentes pour produire le meilleur son surround possible.

Avant

L'enceinte centrale enrichit l'image sonore en améliorant la perception de la source et des déplacements dans l'image.

Orientez les enceintes avant gauche, droite et centrale vers l'auditeur (assis) et placez-les à hauteur d'oreille.

Surround

Les enceintes surround recréent les déplacements dans l'image sonore et donnent l'impression à l'auditeur d'être au cœur de l'action.

Placez les enceintes surround gauche et droite à 1 mètre (3 pieds) au-dessus de la hauteur de l'oreille, en les orientant vers les murs latéraux de la pièce et en veillant à ce que l'auditeur se trouve dans leur angle de dispersion.

Caisson de grave

La qualité et le volume des graves reproduits dépendent fortement de l'emplacement du subwoofer. Ces caractéristiques dépendent aussi de la forme de la pièce et de la position de l'auditeur. D'une manière générale, vous pouvez obtenir une bonne reproduction des graves en plaçant le subwoofer dans un coin de la pièce ou à un tiers de sa longueur.

Pour en savoir plus, consultez le mode d'emploi des enceintes.

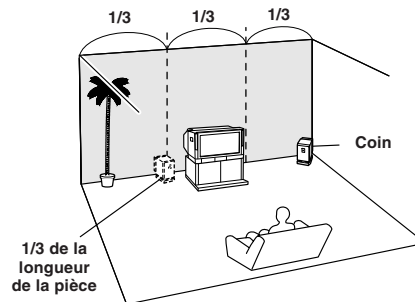
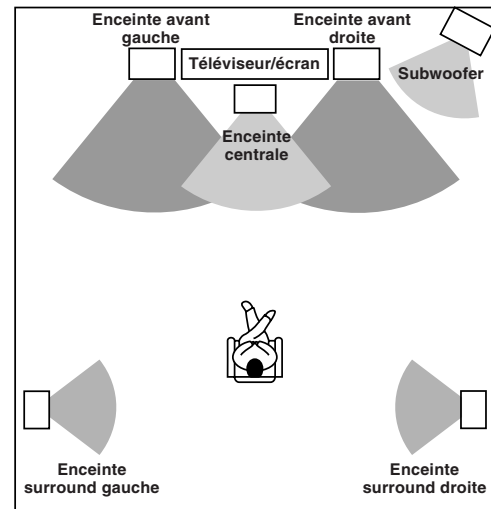

Positionnement/connexion des enceintes

Avant d'effectuer les branchements

- Consultez aussi le mode d'emploi des enceintes.
- Respectez la polarité quand vous branchez les fils positifs et négatifs des câbles d'enceintes. Une inversion de la polarité produit un déphasage et un son dénaturé.
- **Branchez des enceintes d'une impédance comprise entre 8Ω et 16Ω. Ne branchez pas d'enceinte d'une impédance inférieure à 8Ω car cela pourrait endommager votre HT-R420.**
- Pour éviter d'endommager les circuits, veillez à ce que les fils positif (+) et négatif (-) des câbles d'enceintes ne se contactent jamais.



- Ne branchez jamais plus d'un fil à chaque prise d'enceinte. Cela pourrait endommager le HT-R420.
- Si vous comptez utiliser une seule enceinte ou écouter une source mono, ne branchez jamais l'enceinte simultanément en parallèle aux canaux gauche et droit.

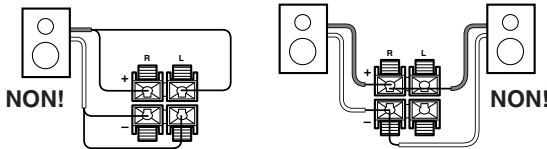

Connexion aux prises d'enceintes

10 mm (3/8")

Connexions du groupe d'enceintes B
Dénudez 10mm (3/8") de l'extrémité de chaque câble et torsadez les fils aussi fermement que possible.

Appuyez sur le levier et maintenez-le enfoncé.

Insérez la portion dénudée du câble. Relâchez le levier.

Connexions du groupe d'enceintes A

La prise SUBWOOFER PRE OUT permet de brancher un subwoofer actif (avec amplificateur intégré).

Si votre subwoofer ne comporte pas d'amplificateur, branchez-le à un amplificateur et reliez ce dernier à la prise SUBWOOFER PRE OUT.

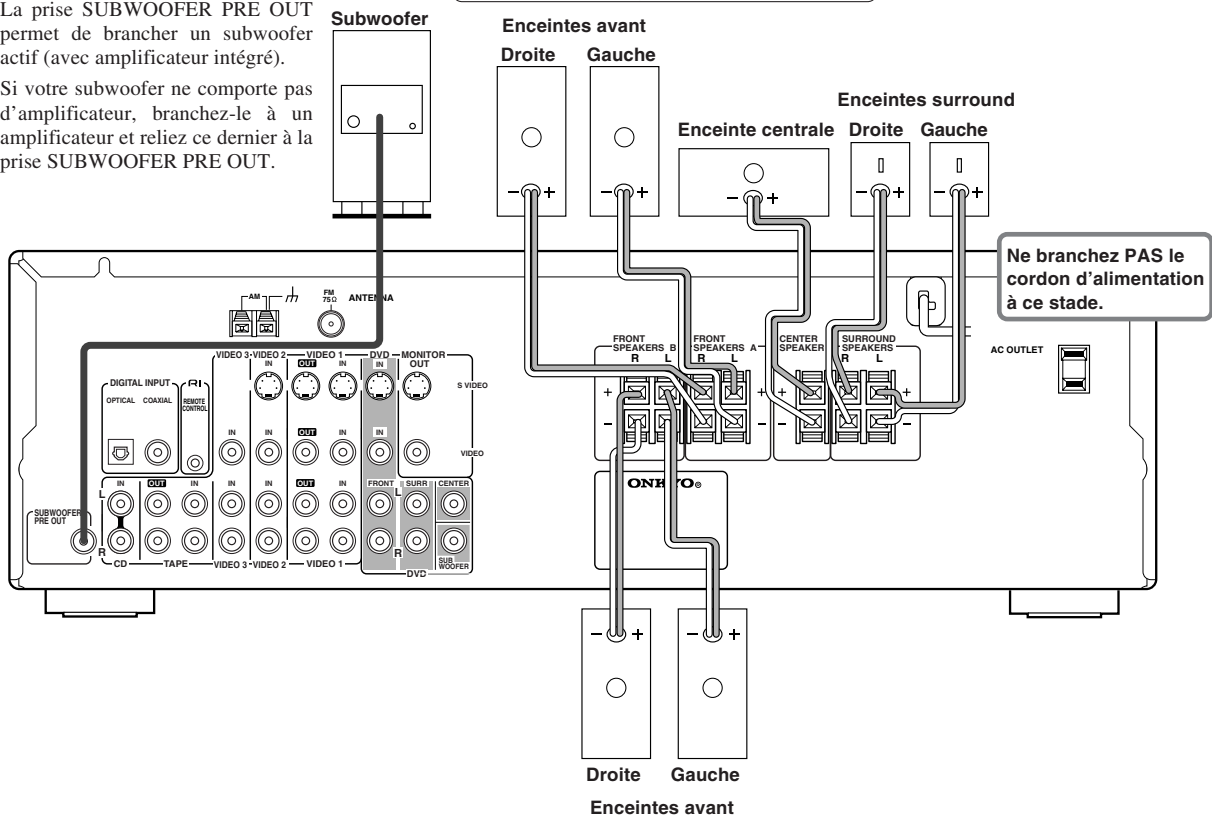

Connexions du groupe d'enceintes B

Connexion d'antennes

Connexion des antennes FM et AM intérieures fournies

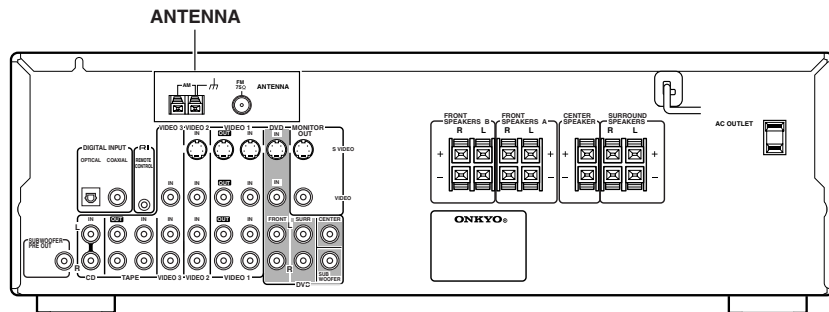

Etats-Unis, Canada, Mexique

- Dénudez une portion à l'extrémité du câble.
- Insérez l'extrémité dénudée du câble à fond dans la prise.

Australie
Insérez la fiche à fond dans la prise.

Autres modèles
Insérez la fiche à fond dans la prise.

Positionnement de l'antenne FM intérieure

L'antenne FM livrée est conçue exclusivement pour une utilisation intérieure. Tout en écoutant une station FM, déployez l'antenne et orientez-la dans différentes directions pour trouver le signal optimal. Fixez-la avec des punaises ou un dispositif similaire dans la position offrant la meilleure réception.

Si l'antenne FM intérieure ainsi fixée ne permet pas d'obtenir une réception FM claire, nous vous conseillons d'utiliser une antenne extérieure.

Faites pivoter le cadre extérieur de l'antenne.

Insérez dans l'orifice.

Déployez le câble d'antenne.

Appuyez sur le levier et maintenez-le enfoncé.

Insérez l'extrémité du câble.

Relâchez le levier pour fixer le câble.

Remarque

Insérez les deux fils du câble d'antenne AM dans les prises pour antenne AM prévues à cet effet. Contrairement aux câbles d'enceintes comportant un pôle positif et un pôle négatif, le câble de l'antenne AM n'a pas de pôle.

Positionnement de l'antenne AM intérieure

L'antenne-cadre AM est conçue exclusivement pour une utilisation intérieure. Déterminez l'orientation et l'emplacement offrant la réception optimale. Placez l'antenne aussi loin que possible de l'HT-R420, d'un téléviseur, des câbles d'enceintes et des cordons d'alimentation.

Si l'antenne-cadre AM intérieure ne permet pas d'obtenir une réception claire, nous vous conseillons d'utiliser une antenne extérieure.

Connexion d'antennes

Connexion d'une antenne FM extérieure

Si la réception FM laisse à désirer avec l'antenne FM intérieure fournie, utilisez une antenne FM extérieure.

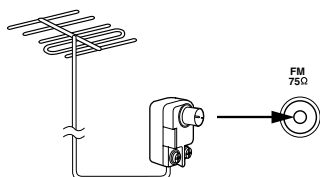

Remarques

- Les antennes FM extérieures produisent une réception optimale en extérieur. Cependant, il suffit parfois de les installer dans un grenier pour obtenir une réception suffisante.
- Installez l'antenne FM extérieure en veillant à l'éloigner au maximum de grands immeubles. Il faut que l'antenne puisse recevoir correctement les ondes.
- Ne placez jamais l'antenne à proximité d'une source d'interférences (enseignes lumineuses, routes à circulation intense, etc.).
- Par mesure de sécurité, ne placez jamais d'antenne à proximité de lignes à haute tension ou d'appareils à haute tension.
- Une antenne extérieure doit être branchée à la terre conformément aux règlements en vigueur pour éviter les risques d'électrocution.

Utilisation d'un adaptateur d'antenne 75/300Ω

L'adaptateur d'antenne 75/300Ω n'est pas fourni avec le modèle américain ni le modèle européen.

L'adaptateur d'antenne 75/300Ω permet de brancher une antenne FM munie d'un câble coaxial de 75Ω ou un câble ruban à deux fils de 300Ω.

Connexion d'un câble plat de 300Ω

1. Desserrez les deux vis de l'adaptateur avec un tournevis et entourez les fils dénudés autour des vis. Resserrez correctement les vis.

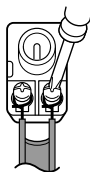

2. Branchez l'adaptateur à la prise 75Ω.

Connexion d'un câble coaxial de 75Ω

1. Dénudez une portion du câble coaxial de 75Ω.

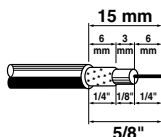

2. Glissez les butées de l'adaptateur vers l'extérieur avec un tournevis ou un onglet et retirez le couvercle.

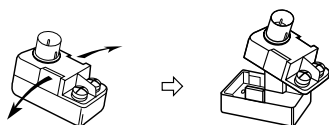

3. Glissez le fil mince dans l'adaptateur, du point "A" au point "B".

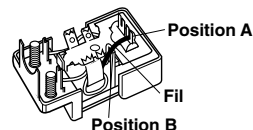

4. Insérez le fil interne (1) dans l'adaptateur et fixez le blindage du fil (2) ainsi que sa gaine avec une petite pince.

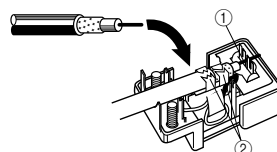

Veillez à ce que le blindage ne touche pas le fil intérieur.

5. Remettez en place le couvercle de l'adaptateur et branchez ce dernier à la prise 75Ω.

Utilisation d'un répartiteur d'antenne TV/FM

N'utilisez jamais la même antenne pour la réception de signaux FM et de programmes télévisés car cela pourrait produire des interférences. Si toutefois le manque d'espace ne permet que cette solution, utilisez un répartiteur d'antenne TV/FM.

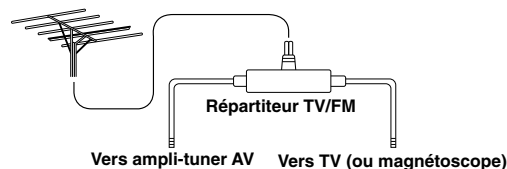

Connexion d'une antenne AM extérieure

Si l'antenne-cadre AM fournie ne suffit pas à obtenir une réception satisfaisante, vous pouvez ajouter une antenne AM extérieure.

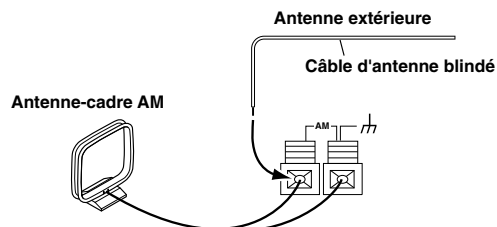

Dans la mesure du possible, placez l'antenne AM extérieure en position horizontale et à l'air libre. Cependant, il suffit parfois de l'installer au-dessus d'une fenêtre pour obtenir une réception suffisante. Ne débranchez en aucun cas l'antenne-cadre AM.

Une antenne extérieure doit être branchée à la terre conformément aux règlements en vigueur pour éviter les risques d'électrocution.

Connexions pour le système de télécommande RI

La prise **RI** du HT-R420 permet de brancher d'autres éléments d'Onkyo dotés d'une prise **RI** identique. La connexion d'un élément au HT-R420 via **RI** permet de piloter l'élément en pointant la télécommande fournie avec le HT-R420 vers le capteur de télécommande de ce dernier. En outre, la connexion d'éléments via la prise **RI** permet de bénéficier des fonctions du système décrites ci-dessous.

Pour connecter un élément via **RI**, il suffit de brancher la prise **RI** du récepteur à la prise **RI** de l'élément en question avec un câble **RI**. Chaque platine à cassette, lecteur CD et DVD doté d'une prise **RI** est fourni avec un câble **RI**.

Fonction de mise sous tension automatique

Quand le HT-R420 est en mode de veille et que vous activez un élément connecté via **RI**, le HT-R420 est automatiquement activé et sélectionne la source d'entrée correspondant à l'élément en question.

Cette fonction n'est pas disponible si le cordon d'alimentation de l'élément relié via **RI** est branché à la prise AC OUTLET du HT-R420 ou si le HT-R420 est déjà sous tension.

Fonction de choix automatique de la source d'entrée

Quand vous déclenchez la lecture sur un élément branché via **RI**, le HT-R420 choisit automatiquement l'élément en question comme source d'entrée.

Fonction de mise hors tension

Quand vous mettez le HT-R420 en mode de veille (Standby), tous les éléments connectés via **RI** adoptent automatiquement ce mode.

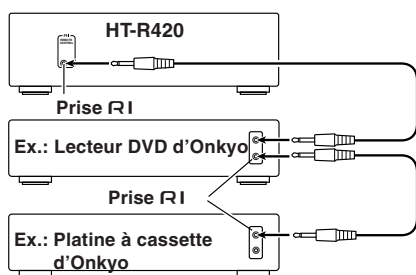
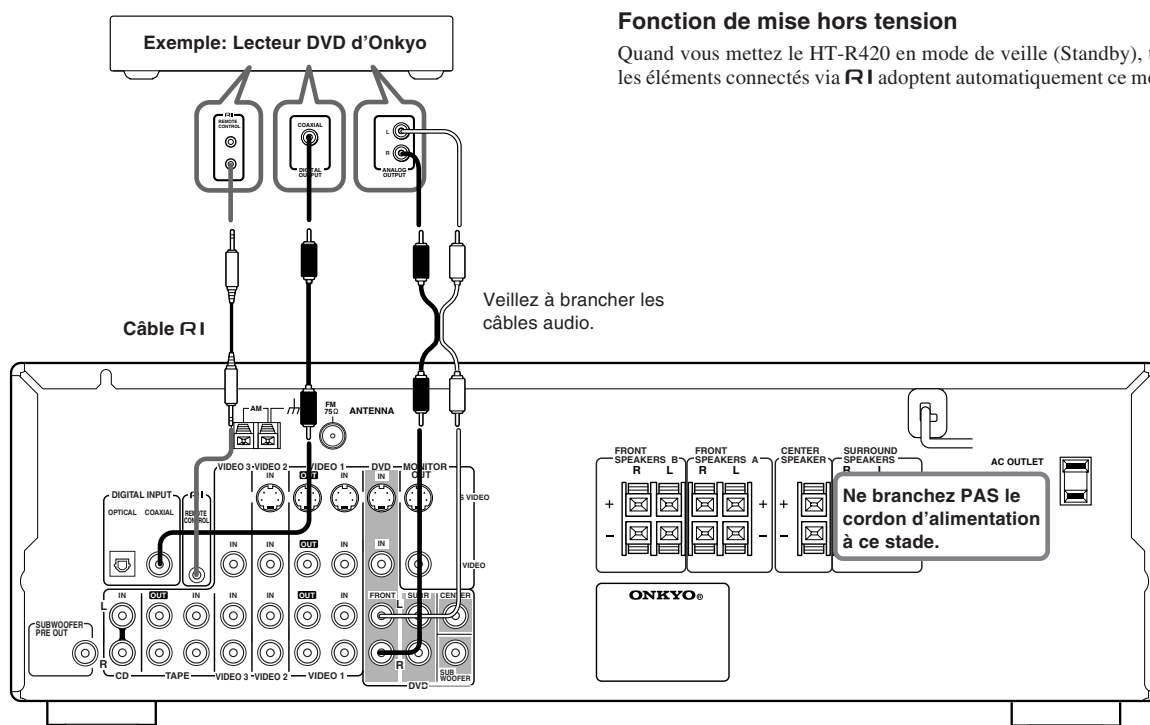

Exemple de connexion de plusieurs éléments d'Onkyo dotés d'une prise RI

Remarques

- Insérez les fiches à fond.
- Reliez les prises **RI** en utilisant exclusivement le câble **RI**.
- Pour que ce système fonctionne correctement, vous devez aussi brancher les câbles audio des éléments. Cette remarque vaut tant pour le pilotage avec les commandes de l'appareil que celui via la télécommande.
- Si un élément est équipé de deux prises **RI**, le choix de la prise que vous reliez au HT-R420 n'a aucune importance. Vous pouvez brancher la prise disponible à un autre élément pour effectuer une connexion en chaîne.
- Pour un lecteur DVD d'Onkyo, vous pouvez entrer le code de fabricant afin de piloter le lecteur DVD directement avec la télécommande, sans brancher les prises **RI** (voyez page 33).
- Ne branchez jamais la prise **RI** du récepteur AV à un élément d'une marque autre qu'Onkyo. Cela pourrait provoquer un dysfonctionnement.
- Il se pourrait que certains modèles d'éléments ne permettent pas de piloter le HT-R420.

Reproduire une source audio ou vidéo avec le HT-R420

Avant d'effectuer les branchements

- Vérifiez que vous avez effectué toutes les connexions décrites aux pages 10 à 16.
- La baisse de tension momentanée produite quand vous mettez le récepteur AV sous tension pourrait affecter d'autres appareils électriques comme des ordinateurs. Dans ce cas, utilisez une prise de courant dépendant d'un autre circuit.

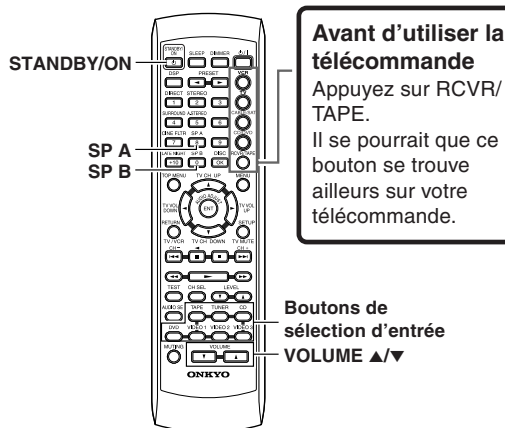
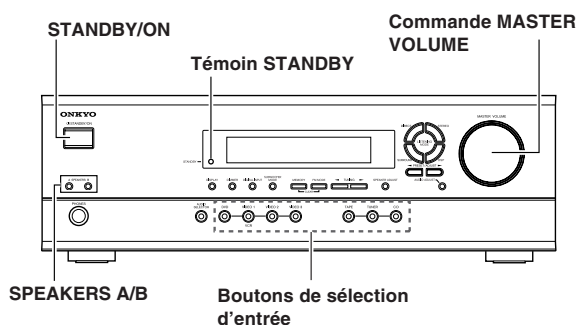

Connexion au secteur

1. Branchez le cordon d'alimentation à une prise de courant.

Le HT-R420 est en mode de veille (Standby).
Le témoin STANDBY s'allume.

2. Appuyez sur STANDBY/ON.

Le récepteur AV est sous tension.
L'écran s'illumine en face avant du récepteur AV. Le témoin STANDBY disparaît simultanément.

Remarque

Pour mettre le récepteur AV hors tension, appuyez sur STANDBY/ON. Le récepteur AV passe en mode de veille (Standby). Veillez à régler le volume au minimum avant de mettre le récepteur AV hors tension.

Choix d'une source

Avant d'utiliser la télécommande, appuyez sur RCVR/TAPE.

1. Sélectionnez l'une des sources d'entrée suivantes en appuyant sur le bouton correspondant:

- DVD
- VIDEO 1
- VIDEO 2
- VIDEO 3
- TAPE
- TUNER
- CD

Exemple: si vous choisissez VIDEO 3.

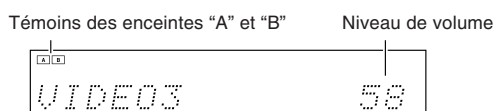

Si vous avez branché un enregistreur MD aux prises TAPE, vous pouvez passer de la source TAPE à la source MD (voyez page 21).

2. Vérifiez que le(s) témoin(s) A et/ou B du/des groupes d'enceintes que vous comptez utiliser sont allumés à l'écran.

Si aucun témoin n'est allumé, appuyez sur le bouton SPEAKERS A/B du récepteur ou le bouton SP A/SP B de la télécommande pour choisir le ou les groupes d'enceintes voulus.

3. Lancez la lecture sur la source choisie.

Pour écouter la radio, voyez page 22.

4. Réglez le volume avec les boutons VOLUME ▲/▼ de la télécommande ou la commande MASTER VOLUME du récepteur.

La plage de volume s'étend de Min, 1 à 79 ou Max.

A propos du son numérique

Si vous avez branché l'élément au récepteur AV via une connexion numérique, le signal numérique est automatiquement sélectionné au lieu du signal analogique (comme décrit ci-dessous).

Voici les réglages d'usine:

- Si vous avez choisi la source DVD, le récepteur reproduit le signal numérique reçu via la prise DIGITAL INPUT COAXIAL.
- Si vous avez choisi la source CD, le récepteur reproduit le signal numérique reçu via la prise DIGITAL INPUT OPTICAL.

Pour savoir comment modifier ces réglages, voyez page 21.

Quand le récepteur AV reproduit le signal numérique, son écran affiche le témoin DIGITAL, DTS ou PCM (signal stéréo numérique) correspondant au format du signal reçu.

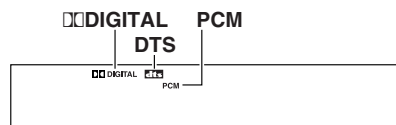

Configuration des enceintes

Vous devez configurer le groupe d'enceintes A (voyez page 12).
 (Le groupe d'enceintes B ne propose aucune fonction de configuration.)
 Une fois la configuration des enceintes effectuée, vos réglages sont mémorisés et restent d'application jusqu'au prochain changement de configuration.

Remarques

- Vous ne pouvez pas configurer les enceintes si;
 - Un casque d'écoute est branché (voyez page 24)
 - Le groupe d'enceintes B est actif (voyez page 24)
 - Vous avez choisi "Multi ch" avec le bouton AUDIO SELECTOR.

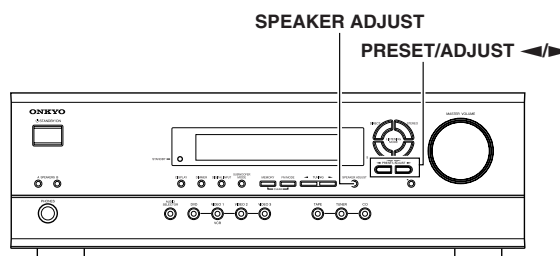

Choix du nombre de canaux d'enceintes

1. Appuyez une fois sur SPEAKER ADJUST.

Quand vous appuyez sur ce bouton, l'écran affiche la configuration d'enceintes actuelle.

2. Appuyez plusieurs fois sur PRESET/ADJUST pour choisir le nombre de canaux.

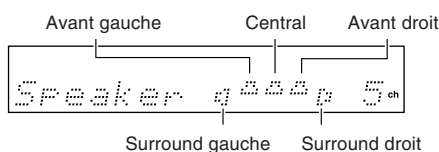

Affichage et nombre de canaux d'enceintes

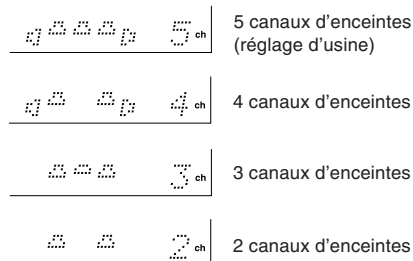

Remarques

- Quand vous modifiez le nombre de canaux, le mode de reproduction change automatiquement selon votre réglage.
- Le mode de configuration des enceintes est automatiquement désactivé si vous n'effectuez aucune manipulation dans les 8 secondes.

Réglage de la fréquence de transfert

Pour obtenir une reproduction optimale des graves entre 60Hz et 150Hz, réglez la fréquence de transfert en fonction des capacités de reproduction des graves du subwoofer et des autres enceintes (avant, centrale et surround).

80Hz correspond au réglage par défaut.

Home theater in a box (HT-S670)

Il est inutile de changer ce réglage si vous utilisez le système d'enceintes fourni.

Si vous n'utilisez pas de subwoofer, les graves sont reproduits par les autres enceintes. Dans ce cas, ce réglage est ignoré.

1. Appuyez deux fois sur SPEAKER ADJUST.

Le réglage actuel s'affiche.

2. Appuyez plusieurs fois sur PRESET/ADJUST pour choisir la fréquence de transfert.

Vous avez le choix entre 60, 80, 100, 120 et 150Hz.

Le tableau indique les valeurs recommandées. Le réglage dépend du diamètre des haut-parleurs.

Diamètre des haut-parleurs avant	Fréquence de transfert
Plus de 8" (20cm)	60Hz
6,4 – 8" (16 – 20cm)	80Hz (réglage d'usine)
5,2 – 6,4" (13 – 16cm)	100Hz
3,6 – 5,2" (9 – 13cm)	120Hz
Moins de 3,6" (9cm)	150Hz

Pour plus de précision, consultez le mode d'emploi des enceintes et effectuez ce réglage selon la réponse en fréquence des enceintes. En outre, écoutez bien le son et réglez ce paramètre sur une fréquence élevée (120 ou 150Hz) si le signal du subwoofer vous semble trop faible ou sur une fréquence basse (60 ou 80Hz) s'il vous semble trop fort.

Configuration des enceintes

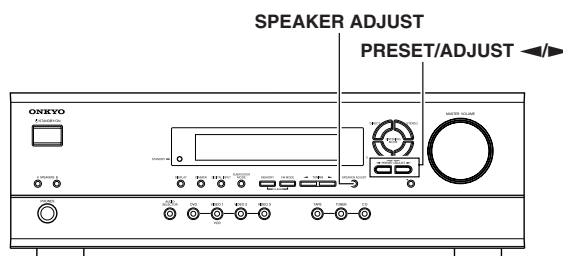

Définition de la distance des enceintes

Pour obtenir un son surround vraiment convaincant, le signal de chaque enceinte doit atteindre l'auditeur au même moment. Pour cela, vous devez spécifier la distance entre chaque enceinte et votre position d'écoute.

1. Mesurez la distance entre chaque enceinte et le point d'écoute et notez les valeurs.

2. Appuyez trois fois sur SPEAKER ADJUST.

L'écran affiche "Distance Setup" puis "Front:". Appuyez plusieurs fois sur le bouton DISPLAY pour choisir l'unité: mètres ou pieds.

Pour choisir d'autres enceintes, appuyez de nouveau sur SPEAKER ADJUST.

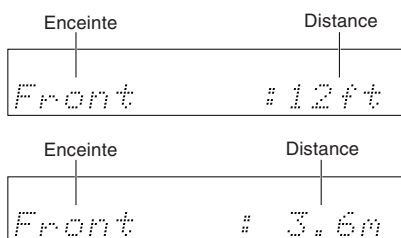

Front

(Distance des enceintes avant gauche et droite à votre position d'écoute. 12ft (3.6m) correspond au réglage par défaut.)



Center

(Distance de l'enceinte centrale à votre position d'écoute. 12ft (3.6m) correspond au réglage par défaut.)



Surr Right

(Distance de l'enceinte surround droite à votre position d'écoute. 7ft (2.1m) correspond au réglage par défaut.)



Surr Left

(Distance de l'enceinte surround gauche à votre position d'écoute. 7ft (2.1m) correspond au réglage par défaut.)



Subwoofer

(Distance du subwoofer à votre position d'écoute. 12ft (3.6m) correspond au réglage par défaut.)

3. Appuyez sur PRESET/ADJUST pour définir la distance entre les enceintes et la position d'écoute.

Vous pouvez définir la distance sur une plage comprise entre 1 et 30ft. (pieds) par pas de 1 pied (ou 0.3–9m (mètre) par pas de 0.3m). Toutefois, la distance "Front" limite la plage disponible pour les autres enceintes. Ainsi, la distance "Center" et "Subwoofer" ne peut pas dépasser la distance "Front" de plus de "5ft" (1.5m). Les distances "Surr Right" et "Surr Left" ne peuvent pas être inférieures à -15ft (-4.5m) ou supérieures à +5ft (+1.5m) de la distance "Front". Exemple: si la distance "Front" est de 20ft (6m), voici comment régler la distance des autres enceintes: distances "Center" et "Subwoofer": 15 à 25ft (4.5 à 7.5m). Distances "Surr Right" et "Surr Left": 5 à 25ft (1.5 à 7.5m).

4. Répétez les étapes 2 et 3 pour les cinq paramètres.

Configuration des enceintes

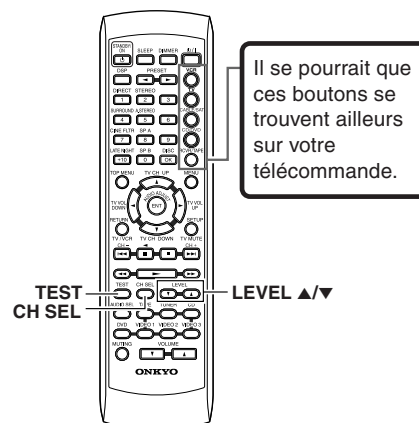
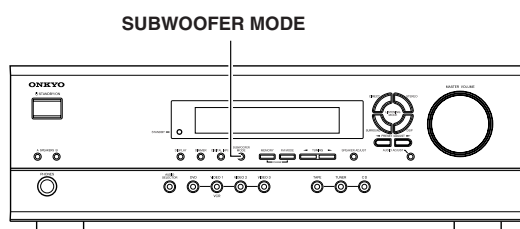

Il se pourrait que ces boutons se trouvent ailleurs sur votre télécommande.

Réglage du mode Subwoofer

Appuyez sur le bouton **SUBWOOFER MODE** de l'appareil.

La première pression sur ce bouton permet de vérifier le réglage actuel. Ensuite, chaque nouvelle pression sur ce bouton change le mode Subwoofer comme suit (vous trouverez une astuce entre parenthèses permettant de choisir le mode Subwoofer approprié):

- **Subwoofer Mode 1 (réglage d'usine)** Mode1
(Permet de reproduire les graves de tous les canaux avec le subwoofer.)
↓
- Subwoofer Mode 2** Mode2
(Permet de reproduire les graves du canal central et des canaux surround avec le subwoofer.)
↓
- Subwoofer Mode 3** Mode3
(Permet de reproduire uniquement le canal LFE* d'une source 5.1 canaux avec le subwoofer.)
↓
- Subwoofer Off** Off
(Choisissez ce mode si aucun subwoofer n'est branché ou que vous n'utilisez pas le subwoofer connecté.)

* LFE: il s'agit du canal contenant l'effet basse fréquence (LFE ou "Low Frequency Effect").

Après trois secondes, l'écran active l'affichage normal.

Remarque

Si vous choisissez le réglage "Mode 2" ou "Mode 3" pour le subwoofer et que vous reproduisez une source en mode Stereo, il se pourrait que le subwoofer ne produise aucun son pour certaines sources (comme une source Dolby Digital/DTS à deux canaux, etc.).

Réglage de la balance relative de chaque enceinte – signal de test

Réglez le volume relatif de chaque enceinte pour qu'elles produisent toutes un signal de test de niveau identique à la position d'écoute. Avant d'effectuer ce réglage, choisissez votre volume de reproduction habituel.

Remarque

Vous ne pouvez pas régler la balance de volume tant que la fonction de coupure du son (Mute) est active.

1. Appuyez sur le bouton TEST de la télécommande.

Chaque enceinte produit le signal de test (bruit rose) et l'écran indique l'enceinte émettant le signal.

2. Choisissez une enceinte en appuyant sur CH SEL le nombre de fois requis et réglez son volume avec les boutons LEVEL ▲/▼ de la télécommande.

Chaque pression sur CH SEL déclenche la production du signal de test (bruit rose) sur les enceintes suivantes (dans cet ordre): Left (gauche) → Center (centre) → Right (droite) → Surr Right (surround droite) → Surr Left (surround gauche) → Subwoofer.

Vous pouvez régler le volume entre -12dB et +12dB.



Remarques

- Toute enceinte ne faisant pas partie de la configuration décrite à la page 18 ne produira aucun signal de test (même si elle est correctement connectée).
- Le subwoofer ne produit pas de signal de test si son mode est réglé sur "Subwoofer Off".
- Même si vous n'appuyez pas sur CH SEL, la fonction de signal de test passe à l'enceinte suivante après 2 secondes.

3. Réglez le volume de toutes les enceintes en répétant l'étape 2 puis appuyez sur TEST.

Le signal de test est coupé et l'écran retourne à l'affichage normal.

Remarque

Même si vous n'appuyez pas sur TEST, le signal de test est coupé après 2 minutes.

Changer les réglages d'usine en fonction des connexions

Si les réglages d'usine ne permettent pas de brancher un élément ou que ces réglages par défaut ne vous conviennent pas, vous pouvez les modifier comme décrit ci-dessous.

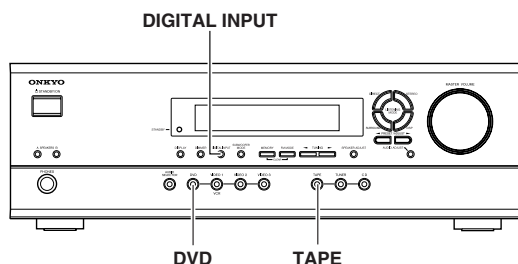

Passage de la source TAPE à MD

Vous pouvez régler le récepteur AV de sorte qu'il affiche "MD" quand vous sélectionnez la source TAPE en appuyant sur le bouton TAPE en face avant.

- 1 Appuyez sur TAPE pour choisir la source d'entrée.
- 2 Appuyez sur le bouton TAPE de l'appareil et maintenez-le enfoncé jusqu'à que l'affichage change (après environ 2 secondes).

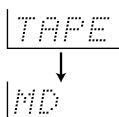

Pour retourner à l'affichage précédent

Appuyez sur le bouton TAPE de l'appareil et maintenez-le enfoncé jusqu'à que l'affichage change (après environ 2 secondes).

Réglage des entrées numériques

L'affectation des prises d'entrées numériques aux sources d'entrée a été définie à l'usine, conformément au tableau suivant. Changez ces assignations si les éléments que vous branchez ne correspondent pas aux réglages d'usine des sources d'entrée.

Réglage par défaut

Source d'entrée	Entrée numérique
CD	OPTICAL
TUNER	
TAPE	----
VIDEO 3	----
VIDEO 2	----
VIDEO 1	----
DVD	COAXIAL

---- : Disponible pour une entrée numérique mais non défini par défaut.

□ : N'est pas disponible pour une entrée numérique.

L'exemple suivant vous montre comment assigner "Optical" à un lecteur DVD branché à la prise DIGITAL INPUT OPTICAL.

1. Appuyez sur DVD.

La source DVD est sélectionnée et "DVD" apparaît à l'écran.



2. Appuyez sur DIGITAL INPUT.

Le réglage DVD actuel (Coaxial) s'affiche.

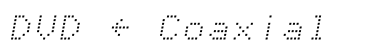

3. Appuyez sur DIGITAL INPUT pour choisir "Optical".

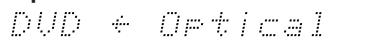

Chaque pression sur DIGITAL INPUT active tour à tour les réglages suivants:

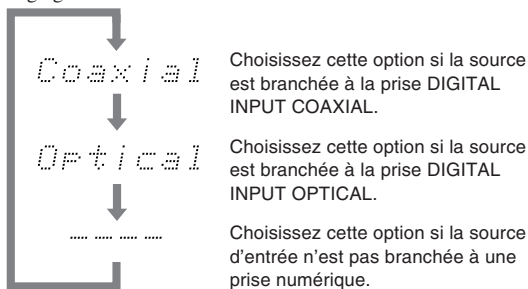

Environ trois secondes après le choix de l'option "DVD ← Optical", l'écran retourne à l'affichage précédent; le réglage est terminé.

Si vous avez choisi une entrée numérique, vous pouvez aussi définir le format du signal d'entrée (voyez "Réglage du format d'entrée" à la page 26).

Utilisation du tuner

Vous disposez de deux méthodes pour choisir les stations radio:

- En les sélectionnant manuellement
- En les programmant dans les mémoires et en rappelant ces présélections

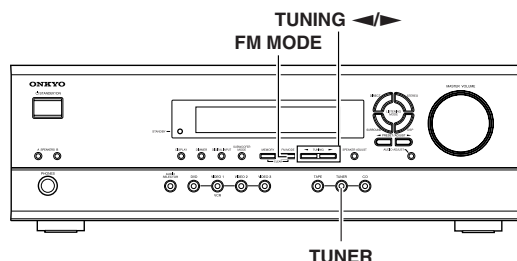

Choix d'une station radio

1. Appuyez sur TUNER.

Le nom de la bande choisie s'affiche à l'écran. Chaque pression sur ce bouton sélectionne alternativement les bandes comme suit: AM ↔ FM.

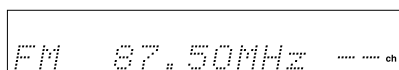

2. Choisissez la station voulue avec les boutons TUNING ◀▶ en face avant.

Quand le tuner reçoit une station, le témoin TUNED apparaît à l'écran. Si vous recevez une station FM en stéréo, le témoin FM STEREO s'allume.

S'affiche quand le tuner reçoit une station.

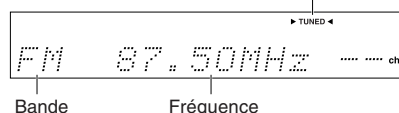

- Sur les modèles nord-américains, la fréquence d'accord change par pas de 100kHz sur la bande FM et de 10kHz sur la bande AM. Sur les autres modèles, elle change par pas de 50kHz sur la bande FM et de 9kHz sur la bande AM.
- Pour les stations FM, vous pouvez appuyer sur un des boutons TUNING ◀▶ et le maintenir enfoncé pendant plus de 0,5 seconde pour balayer la bande FM à la recherche de stations dans la direction correspondante (mode de recherche FM automatique). Dès que vous relâchez le bouton et que le tuner reçoit une station en stéréo, il interrompt la recherche.

Réception d'une station de faible signal (uniquement pour la bande FM)

Quand le tuner reçoit une station FM stéréo dont le signal est suffisamment puissant, le témoin FM STEREO s'allume.



Si le signal est relativement faible, il se pourrait que vous ne puissiez pas capter la station. Dans ce cas, appuyez sur **FM MODE**. Les témoins FM STEREO et AUTO s'éteignent.

Choisissez ensuite la station voulue.

(Le tuner reçoit alors la station en mono et le bruit entre les stations est audible.)



Utilisation du tuner

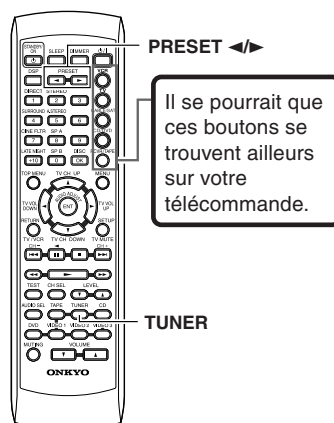
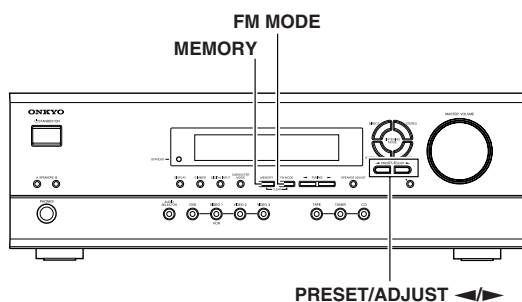

Mémorisation de stations radio

Vous pouvez programmer jusqu'à 30 stations.

1. Choisissez la station à mémoriser (voyez la page précédente).

2. Appuyez sur MEMORY.

Le témoin MEMORY s'allume et le numéro de la présélection se met à clignoter sur l'écran.

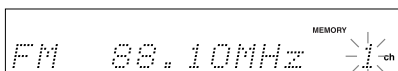

3. Pendant que le témoin MEMORY est allumé (il le reste environ 8 secondes), appuyez sur PRESET/ADJUST de l'appareil pour choisir le numéro de présélection.

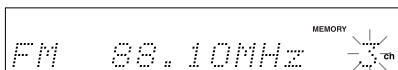

4. Appuyez sur MEMORY.

La station est mémorisée dans la présélection en question. Pour mémoriser une autre présélection, répétez les étapes 1 à 4.

Choix d'une présélection

Pour pouvoir rappeler une présélection, vous devez y mémoriser une station radio au préalable. Voyez "Mémorisation de stations radio" sur la colonne de gauche de cette page.

1. Appuyez sur TUNER pour choisir cette source d'entrée.

"FM" ou "AM" apparaît à l'écran.

Le choix de la bande n'a pas d'influence sur l'étape suivante.

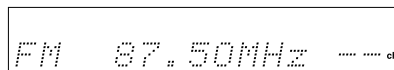

2. Appuyez sur le bouton PRESET de la télécommande ou le bouton PRESET/ADJUST de l'appareil pour choisir le numéro de la présélection que vous voulez rappeler.

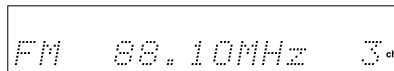

Suppression d'une présélection

1. Choisissez la mémoire de la présélection à supprimer.

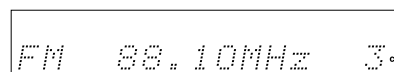

2. Appuyez sur FM MODE tout en maintenant MEMORY enfoncé.

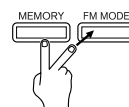

La présélection choisie est supprimée.

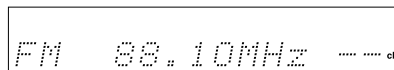

Fonctions diverses disponibles pour toutes les sources

SPEAKERS A/B

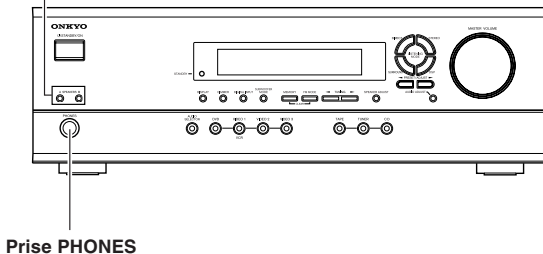

SP A/SP B

MUTING

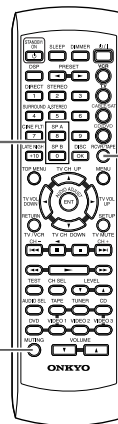

Avant d'appuyer sur SP A/SP B
Appuyez sur RCVR/TAPE.
Il se pourrait que ce bouton se trouve ailleurs sur votre télécommande.

Activation/coupure des groupes d'enceintes A/B

Vous pouvez activer ou couper séparément chaque groupe d'enceintes (A et B).

Avant d'utiliser la télécommande, appuyez sur RCVR/TAPE.

Appuyez sur le bouton SPEAKER A de l'appareil ou le bouton SP A de la télécommande pour activer ou couper le groupe d'enceintes A.

Appuyez sur le bouton SPEAKER B de l'appareil ou le bouton SP B de la télécommande pour activer ou couper le groupe d'enceintes B.

Remarque

Quand vous activez le groupe d'enceintes B, le groupe A reproduit lui aussi automatiquement le signal en stéréo. (Si vous avez choisi un mode de reproduction autre que "Direct", l'appareil active automatiquement le mode "Stereo".)

Les témoins A/B s'allument pour indiquer que les groupes d'enceintes en question sont actifs.



Éteindre le son (uniquement via la télécommande)

Appuyez sur MUTING.

Le témoin MUTING clignote à l'écran pour indiquer que le mode de coupure (Mute) est actif.



Pour rétablir le son, appuyez de nouveau sur MUTING.

Astuce

Si vous mettez l'appareil hors tension quand sa fonction d'éteuffement est active et que vous le remettez sous tension, le son est de nouveau audible.

Écoute au casque

Branchez la fiche d'un casque d'écoute stéréo à la prise PHONES du récepteur AV.

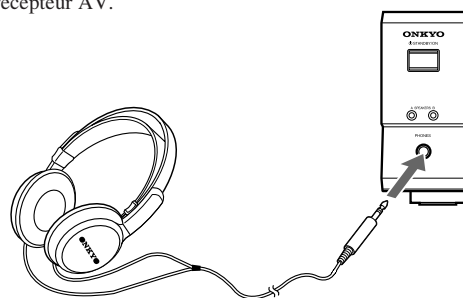

Remarques

- Le son des enceintes est coupé tant qu'un casque d'écoute est branché.
- Si vous avez choisi un mode de reproduction autre que "Direct", l'appareil active automatiquement le mode "Stereo" quand vous branchez le casque d'écoute à la prise PHONES. Quand vous débranchez le casque d'écoute, l'appareil active le mode de reproduction sélectionné précédemment.
- Si vous avez choisi l'entrée multicanal, seuls les signaux des canaux avant gauche/droit sont audibles. Appuyez sur AUDIO SELECTOR (ou AUDIO SEL) pour choisir un format d'entrée autre que "Multich".

Fonctions diverses disponibles pour toutes les sources

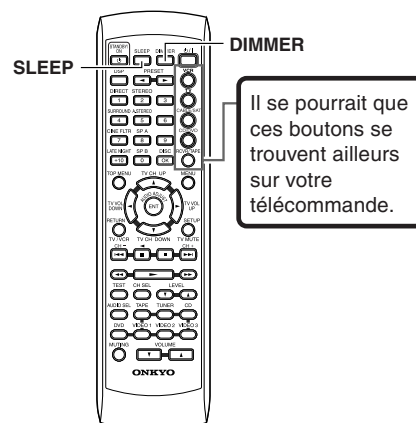
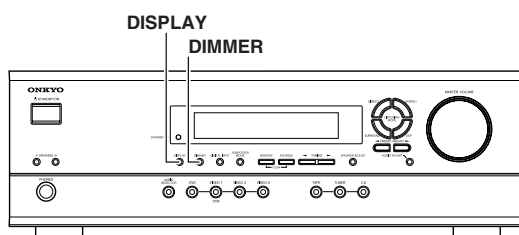

Changement d'affichage

Appuyez sur DISPLAY.

Chaque pression sur DISPLAY change le contenu de l'affichage comme suit:

Si vous avez choisi une source d'entrée autre que FM ou AM

Source d'entrée + volume *DVD 25*

Format du programme* *Dolby D 3/2.1*

Source d'entrée + mode de reproduction (ou Multich) *DVD Dolby D*

Appuyez une fois sur DISPLAY pour activer l'affichage du format de programme. Une nouvelle pression sur ce bouton active l'autre affichage.

* En présence d'un signal d'entrée audio numérique

L'écran affiche le format du programme. Ainsi, par exemple, l'écran affiche "Dolby D: 3/2.1" pour indiquer qu'il s'agit du format Dolby Digital avec 5.1 canaux discrets comprenant 3 canaux avant (avant gauche, avant droit et central), 2 canaux surround (gauche et droit) et le canal de l'effet basse fréquence (LFE).

Si les canaux avant sont au nombre de 2, il s'agit des canaux avant gauche et droit; s'il n'y a qu'un (1) canal avant, le signal est mono. Si le nombre de canaux surround correspond à 1, le signal est mono; 0 indique qu'il n'y a pas de canal surround. Si la source ne comporte pas de canal LFE, l'écran n'affiche pas de numéro pour le canal LFE. En outre, si le signal d'entrée ne dispose d'aucun format de programme, l'écran n'affiche rien.

En présence d'un signal d'entrée PCM linéaire

L'écran affiche la fréquence d'échantillonnage. Exemple: l'écran affiche "PCM fs: 44.1kHz" pour indiquer qu'il s'agit d'un signal PCM d'une fréquence d'échantillonnage de 44.1kHz.

Si vous avez choisi FM ou AM comme source d'entrée

Fréquence FM/AM + no. de présélection *FM 88.10MHz 1*

Bande FM/AM + mode de reproduction *FM Stereo*

Régler la luminosité de l'écran du récepteur AV

Appuyez sur DIMMER.

Chaque pression sur ce bouton change la luminosité d'affichage comme suit:

- La luminosité de l'écran diminue.
- ↓
- La luminosité de l'écran diminue encore.
- ↓
- L'écran retrouve sa luminosité normale.

Utilisation de la minuterie (uniquement via la télécommande)

Appuyez sur SLEEP.

L'écran multifonction affiche "Sleep 90 min" pendant environ 5 secondes pour vous signaler que le récepteur AV passera en mode de veille après 90 minutes. En outre, le témoin SLEEP est allumé à l'écran quand la minuterie est active.

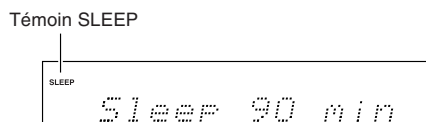

Chaque pression sur ce bouton réduit la durée de la minuterie de 10 minutes.

Vérification du temps restant

Appuyez sur SLEEP quand la minuterie est active.

L'écran affiche le temps restant.

Si vous appuyez sur SLEEP quand l'écran affiche le temps restant, ce dernier est réduit de 10 minutes.

Annulation de la minuterie

Appuyez sur SLEEP jusqu'à ce que le témoin SLEEP s'éteigne.

Fonctions diverses disponibles pour toutes les sources

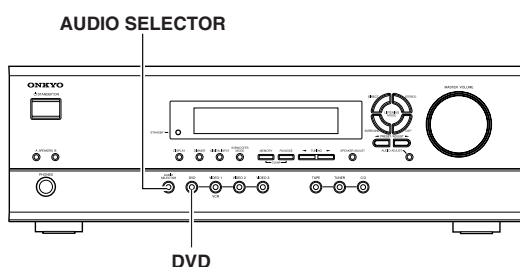

Réglage temporaire de la balance relative de chaque enceinte

Vous pouvez corriger la balance relative de chaque enceinte comme bon vous semble tout en écoutant la source.

Ces réglages sont temporaires: le récepteur AV retrouve les valeurs définies à la page 20 quand vous activez son mode de veille (sauf si vous mémorisez ces réglages).

Remarque

Vous ne pouvez pas régler la balance de volume tant que la fonction de coupure du son (Mute) est active.

1. Lancez la reproduction de la source et appuyez plusieurs fois sur CH SEL pour vérifier la balance relative de chaque enceinte.

Ce bouton permet de sélectionner chaque enceinte dans l'ordre suivant (et l'écran indique l'enceinte choisie comme suit):

Left (avant gauche) → Center (centrale) → Right (avant droite)
 → Surr Right (surround droite) → Surr Left (surround gauche)
 → Subwoofer → Left ...



Remarque

- Toute enceinte ne faisant pas partie de la configuration décrite à la page 18 ne sera pas sélectionnée (même si elle est correctement connectée).
- Le subwoofer ne produit pas de signal de test si son mode est réglé sur "Off". Voyez "Réglage du mode Subwoofer" à la page 20.

2. Choisissez une enceinte en appuyant sur CH SEL le nombre de fois requis et réglez son volume avec LEVEL ▲/▼.

Vous pouvez régler le volume entre -12dB et +12dB par pas de 1dB.

Réglez la balance relative d'autres enceintes en répétant cette étape.

Si vous appuyez sur TEST après avoir effectué les réglages ci-dessus, les valeurs définies sont adoptées comme niveaux pour les signaux de test (écrasant les réglages existants).

Réglage du format du signal d'entrée

Vous pouvez choisir le format de signal voulu pour chaque source d'entrée.

Auto: Ce réglage convient pour reproduire un signal numérique. En l'absence de signal numérique, l'appareil reproduit un signal analogique.

Multich: Ce réglage convient pour reproduire le signal d'une source branchée aux prises DVD (FRONT L/R, SURR L/R, CENTER et SUBWOOFER).

Analog: Ce réglage convient pour reproduire un signal analogique. Si l'appareil reçoit un signal numérique, il ne le reproduit pas.

1. Appuyez sur un des boutons de sélection d'entrée.
2. Appuyez sur le bouton AUDIO SELECTOR de l'appareil ou le bouton AUDIO SEL de la télécommande.

L'écran affiche le réglage actuel pendant trois secondes.

Pendant que l'écran affiche le réglage actuel, appuyez sur AUDIO SELECTOR ou AUDIO SEL jusqu'à ce que le format de signal d'entrée voulu apparaisse.

Chaque pression sur ce bouton change le format du signal d'entrée affiché comme suit:

Auto (*) → Multich** → Analog → Auto (en boucle)

* Le nom de la prise d'entrée (OPT ou COAX) est affiché entre parenthèses ().

"Auto" est omis si aucune prise d'entrée numérique n'est assignée à la source d'entrée.

** "Multich" est uniquement disponible si vous avez choisi DVD comme source d'entrée.

Bloquer le réglage "Auto" sur DTS ou PCM

Si vous rencontrez l'un des problèmes décrits ci-dessous, vous pouvez assigner le format PCM ou DTS de force au réglage "Auto".

- Si le début de chaque plage PCM est coupé en mode Auto → Bloquez le format numérique sur PCM. Soyez toutefois prudent si vous utilisez ce mode pour reproduire un CD DTS car le son pourrait comporter du bruit.
- Si, pendant la lecture d'un CD DTS en mode Auto, les fonctions d'avance et de recul rapides du CD produisent du bruit → Bloquez le format numérique sur DTS.

1) Appuyez sur le bouton AUDIO SELECTOR de l'appareil (ou le bouton AUDIO SEL de la télécommande) pour choisir "Auto".

2) Quand "Auto" est affiché, appuyez sur ADJUST ◀/▶. Chaque pression sur ce bouton change l'affichage comme suit: Auto ↔ PCM ↔ DTS ↔ Auto.

Si vous avez bloqué le format du signal numérique sur "DTS" ou "PCM", l'appareil ne reproduit que le signal numérique du format en question. Les autres types de signaux numériques ne sont alors pas reproduits. Dans ce cas, seul le témoin de la source non reproduite (PCM ou DTS) clignote.

Remarque

Le changement d'entrée numérique (voyez page 21) annule le réglage du format du signal d'entrée. Dans ce cas, définissez à nouveau le format du signal d'entrée. Par contre, si vous avez réglé l'entrée DVD sur "Multi", ce réglage ne change pas.

Reproduction de sources multicanal

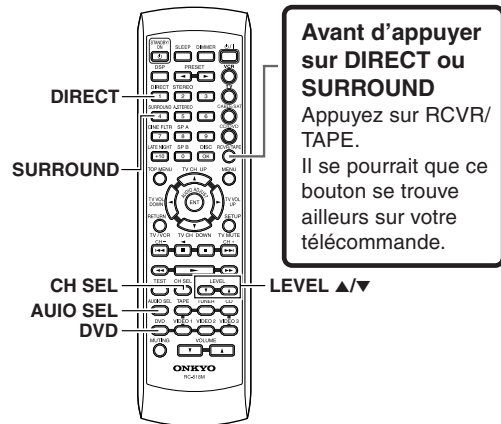
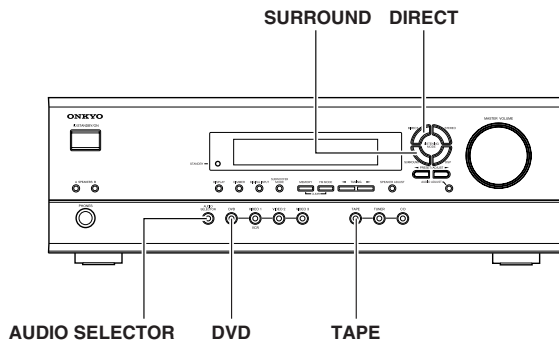

Utilisation de l'entrée multicanal analogique

L'entrée multicanal désigne un système compatible avec les sources dotées de sorties 5.1 canaux analogiques (lecteur DVD, décodeur MPEG, etc.) et reproduisant les signaux des canaux avant gauche/droit, central et surround gauche/droit via cinq enceintes indépendantes plus le signal du canal Subwoofer via la sortie SUB WOOFER (voyez page 13).

1. Appuyez sur DVD.
2. Appuyez plusieurs fois sur le bouton AUDIO SELECTOR de l'appareil ou le bouton AUDIO SEL de la télécommande pour choisir "Multich".
3. Mettez l'élément branché aux prises DVD (FRONT L/R, SURR L/R, CENTER et SUBWOOFER) sous tension et lancez la reproduction de la source voulue.

Vérifiez que le lecteur DVD comporte une sortie multicanal. Pour en savoir plus, voyez le mode d'emploi du lecteur DVD.

4. Si nécessaire, appuyez sur le bouton CH SEL de la télécommande pour choisir une des enceintes. Réglez ensuite le niveau de l'enceinte en appuyant sur LEVEL ▲/▼.

Réglez le volume de chaque enceinte afin d'obtenir des signaux de même niveau à la position d'écoute. Pour les enceintes avant droite/gauche, centrale et surround droite/gauche, la plage de volume disponible s'étend de -12 à +12dB par pas de 1dB. Vous pouvez régler le volume du subwoofer entre -30 et +12dB.

Les niveaux des enceintes pour une source d'entrée multicanal sont indépendants des niveaux définis avec le signal de test (page 20). Ces derniers ne s'appliquent pas à la reproduction d'une source multicanal.

Appliquer les réglages de timbre (fonctions Bass/Treble) au son

Avant d'utiliser la télécommande, appuyez sur RCVR/TAPE.

Appuyez sur le bouton DIRECT de l'appareil ou de la télécommande pour choisir le réglage "Tone Off".

Appuyez sur le bouton SURROUND de l'appareil ou de la télécommande pour choisir le réglage "Tone On".

Pour en savoir plus sur les réglages sonores, voyez page 30.

Remarques

- "Multich" est uniquement disponible si vous avez choisi DVD comme source d'entrée.
- Le mode Surround n'est pas disponible quand "Multich" est sélectionné. En outre, si vous sélectionnez "Multich" quand un mode Surround est actif, ce dernier est automatiquement annulé.
- Indépendamment de la configuration des enceintes, le signal d'entrée est acheminé à chaque enceinte correspondante. Ainsi, par exemple, même si la configuration des enceintes correspond à 2 canaux (2 ch), le signal est reproduit par toutes les enceintes.



Utilisation des modes de reproduction

Le son surround produit par le récepteur AV recrée l'ambiance acoustique d'une salle de cinéma ou d'une salle de concerts dans votre salon.

Avant d'utiliser un mode Surround, vérifiez que vous avez bien effectué les réglages de configuration des enceintes (voyez page 18).

Ces réglages sont vitaux pour la reproduction de sources surround. Voyez "Positionnement/connexion des enceintes" aux pages 12–13. Pour en savoir plus sur le fonctionnement des commandes, voyez page 29.

Voici une description des formats sonores compatibles avec le récepteur AV.

Dolby Digital Surround, DTS (Digital Theater System) Surround

Ce format surround numérique 5.1 canaux permet de reproduire et d'enregistrer séparément les signaux de cinq canaux full-range (20Hz-20kHz) (c.-à-d. les canaux avant gauche/droit, central et deux canaux surround) plus un canal LFE d'effet basse fréquence (Low Frequency Effect). Ce système produit un son d'un réalisme comparable à celui des salles de cinéma et de concerts.

Dolby Digital

Choisissez cette option pour lire un DVD vidéo portant le logo .

DTS

Choisissez cette option si vous utilisez un lecteur DVD, LD ou CD portant le logo .

- L'utilisation des boutons de pause ou de sélection de plage pendant la reproduction d'une source DTS peut produire un bruit passager. Il ne s'agit pas d'un dysfonctionnement.
- Le témoin DTS du HT-R420 s'allume quand l'appareil reproduit une source DTS. Quand la reproduction est terminée et que la transmission DTS est désactivée, le HT-R420 reste en mode de reproduction DTS et le témoin DTS reste donc affiché. Cela permet d'éviter la production de bruit quand vous utilisez les boutons de pause ou de sélection de plage du lecteur. Aussi, si la source passe sans transition du signal DTS au signal PCM, il se pourrait que le signal PCM ne soit pas reproduit. Dans ce cas, arrêtez la reproduction sur le lecteur pendant au moins 3 secondes puis relancez-la.
- Il se pourrait que certains lecteurs CD et LD ne puissent pas reproduire correctement les sources DTS, même lorsqu'ils sont branchés au HT-R420 via une connexion numérique. C'est dû au fait que le signal numérique a subi un traitement (niveau de sortie, fréquence d'échantillonnage, bande passante, etc.). Le HT-R420 ne considère pas ces signaux comme des signaux DTS. Vous pourriez donc obtenir du bruit si vous reproduisez une source DTS dont le signal est traité.
- Les prises TAPE OUT et VIDEO 1 OUT du HT-R420 délivrent un signal analogique. Ne vous en servez donc pas pour enregistrer des CD ou LD compatibles DTS. Sinon, le signal encodé DTS sera enregistré sous forme de bruit.

Dolby Pro Logic II (Movie/Music)

Ce mode correspond à un système surround à 5 canaux de nouvelle génération, offrant une reproduction entre le format Pro Logic Surround à 4 canaux (avant gauche, avant droit, centre et surround mono) et le format Dolby Digital Surround 5.1 canaux. Vous disposez du mode Movie conçu spécialement pour la reproduction de films et du mode Music pour écouter de la musique.

En mode Movie, les canaux surround qui, jusqu'ici, permettaient seulement une reproduction mono sur une bande passante restreinte, produisent une image stéréo complète sur la bande passante intégrale. Cela permet de recréer fidèlement les déplacements dans l'image sonore.

Le mode Music exploite les canaux surround pour produire une image sonore d'un réalisme impensable en mode stéréo traditionnel.

Vous pouvez utiliser ce mode pour reproduire des supports VHS et DVD portant le logo  ainsi que certains programmes télévisés. Le mode Music convient aussi pour reproduire des CD de musique et d'autres sources stéréo.

Si aucune enceinte surround n'est branchée, le signal surround est redistribué aux canaux avant gauche et droit et reproduit par ces enceintes.

Modes Digital Signal Processing (DSP) conçus par Onkyo

Les sources analogiques comprennent notamment les disques vinyle, les émissions AM/FM et les cassettes. Le terme PCM ("Pulse Code Modulation") désigne un type de signal audio numérique enregistré directement sur CD ou DVD, sans aucune compression. Onkyo a conçu spécialement les modes Surround suivants pour la reproduction de sources analogiques et PCM.

Orchestra

Ce mode convient pour la musique classique et d'opéra. Le canal central est étouffé et les canaux surround sont accentués pour élargir l'image stéréo. Ce mode simule la réverbération naturelle d'une grande salle.

Unplugged

Ce mode est conçu pour les sons d'instruments acoustiques, le chant et la musique jazz. Il accentue l'image stéréo avant et simule ainsi l'acoustique en face d'une scène.

Studio-Mix

Choisissez ce mode pour la musique Rock et Pop. La dynamique du son et la puissance de l'acoustique donnent l'impression de se trouver au beau milieu du club.

TV Logic

Ce mode recrée avec réalisme l'acoustique d'un programme télévisé. Il accentue l'intégralité du son surround et rend les dialogues plus intelligibles.

All Ch St (All Channel Stereo)

Ce mode est utile pour la musique de fond. Les canaux avant et surround produisent une image stéréo.

Mode Stéréo et mode Direct

Stereo

Ce mode reproduit tous les signaux d'entrée via les enceintes avant gauche et droite. Le subwoofer est aussi disponible.

Direct

Ce mode produit un son pur comportant le minimum de traitement sonore. Les signaux des canaux avant gauche et droit sont uniquement reproduits par les enceintes avant gauche et droite (pas par le subwoofer).

Utilisation des modes de reproduction

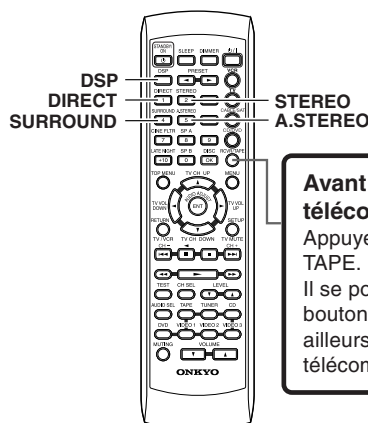
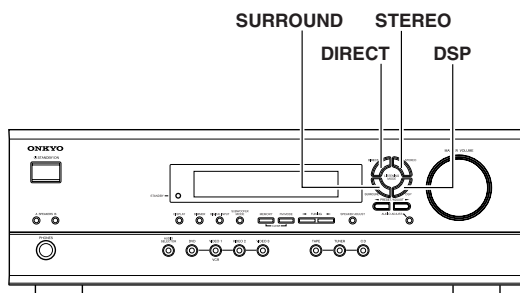

Avant d'utiliser la télécommande
Appuyez sur RCVR/TAPE.
Il se pourrait que ce bouton se trouve ailleurs sur votre télécommande.

Choix du mode de reproduction

Avant d'utiliser la télécommande, appuyez sur RCVR/TAPE.

Appuyez sur un des boutons de mode de reproduction.

Bouton DIRECT: active le mode de reproduction "Direct".

Bouton STEREO: active le mode de reproduction "Stereo".

Bouton SURROUND: active le mode de reproduction "PLII" (pour une source analogique, PCM ou Dolby Digital stéréo), "Dolby D" (pour une source Dolby Digital) ou "DTS" (pour une source DTS).

Bouton A.STEREO: active le mode de reproduction "All Ch St".

Bouton DSP en face avant: active le mode DSP original d'Onkyo. Chaque pression sur ce bouton change le mode de reproduction comme suit: "Orchestra" → "Unplugged" → "Studio Mix" → "TV Logic" → "All Ch St" → "Orchestra" (en boucle).

Bouton DSP de la télécommande: permet de sélectionner successivement chacun des modes de reproduction disponibles pour la source actuelle. Ce bouton est en outre disponible lorsque vous avez choisi un mode de télécommande autre que RCVR/TAPE (voyez pages 35 – 37).

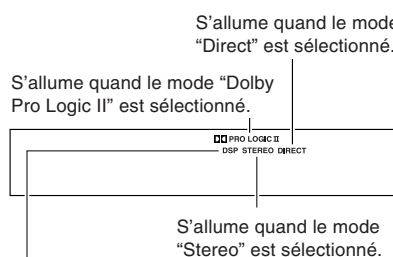

S'allume quand vous sélectionnez un mode DSP d'Onkyo ("Orchestra", "Unplugged", "Studio-Mix", "TV Logic" ou "All Ch St").

Sources d'entrée et modes de reproduction disponibles

Format du signal d'entrée	Analogique	PCM*1	Dolby Digital		DTS
Support de source	Cassette, programme FM/AM	CD, CD vidéo, DVD vidéo,	DVD vidéo, LD*2		CD
Mode de reproduction	Cassette vidéo	DVD audio	Sauf 2/0	2/0	DVD vidéo, LD*2
Direct	●	●			
Stereo	●	●	●	●	●
PL II Movie	●	●		●	
PL II Music	●	●		●	
Dolby D			●		
DTS					●
Orchestra	●	●			
Unplugged	●	●			
Studio-Mix	●	●			
TV Logic	●	●			
All Ch St	●	●			

Remarques

- Si vous avez choisi la configuration d'enceintes "Speaker 2ch", branché un casque d'écoute ou sélectionné le groupe d'enceintes B, seul le mode "Stereo" ("Stereo" ou "Direct" pour une source PCM/ analogique) est disponible.
- Le choix du mode de reproduction n'est pas possible quand "Multich" est sélectionné.
- Les modes "Orchestra", "Unplugged", "Studio-Mix", "TV Logic" et "All Ch St" sont uniquement disponibles si vous avez choisi la configuration d'enceintes "Speaker 4ch" ou "Speaker 5ch".
- Si vous sélectionnez "Orchestra", l'enceinte centrale ne produit aucun son, même si la configuration d'enceintes est réglée sur "Speaker 5ch".

*1 Seuls les modes Stereo et Direct sont disponibles pour une source PCM enregistrée à une fréquence d'échantillonnage de 96kHz.

*2 Si vous possédez un lecteur LD offrant une sortie AC-3RF, branchez-le via un démodulateur AC-3RF à l'une des prises DIGITAL INPUT du HT-R420.

Fonctions de réglages sonores (Audio Adjust)

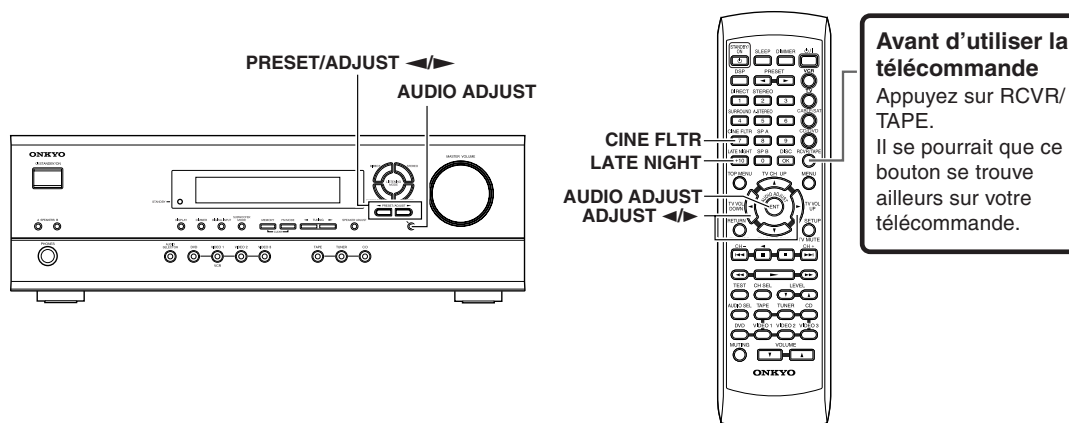

Utilisation des fonctions de réglages sonores

Avant d'utiliser la télécommande, appuyez sur RCVR/TAPE. Ces fonctions sont uniquement disponibles pour le groupe d'enceintes A. Les fonctions "Audio Adjust" servent à corriger la sonorité. Certaines de ces fonctions sont uniquement disponibles pour le format Dolby Digital, DTS et Pro Logic II. Le tableau suivant énumère les fonctions disponibles, leur plage de réglage et leur valeur par défaut. La disponibilité des fonctions dépend de la source actuelle et du mode de reproduction actif (voyez le tableau "Sources d'entrée et modes de reproduction disponibles"). Pour en savoir plus sur les modes de reproduction, voyez page 29.

Fonction	Plage de réglage	Par défaut	Modes de reproduction compatibles
Bass	-12 dB à +12 dB par pas de 2 dB	0dB	Tous les modes sauf "Direct"
Treble			
Late Night	Low, High, Off	Off	Dolby Digital
Cinema Filter (Cine Fltr)	On, Off		Pro Logic II Movie
Panorama	On, Off	Off	Dolby Digital
Dimension	0, 1, 2, 3, 4, 5, 6		DTS
Center Width	0, 1, 2, 3, 4, 5, 6, 7	3	DTS Neo:6 Cinema
			Pro Logic II Music

1. Appuyez (plusieurs fois) sur AUDIO ADJUST jusqu'à ce que l'écran affiche le paramètre à régler.
2. Appuyez sur le bouton PRESET/ADJUST de l'appareil ou le bouton ADJUST de la télécommande pour effectuer le réglage.

Les options et réglages des fonctions AUDIO ADJUST figurent dans le tableau de la colonne de gauche.

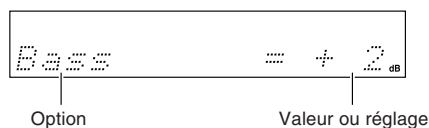

Remarque

Vous pouvez aussi utiliser la télécommande pour régler les fonctions Cinema Filter et Late Night. Appuyez sur le bouton CINE FLTR ou LATE NIGHT pour afficher le réglage actuel ("On" ou "Off"). Vous pouvez changer le réglage actuel en appuyant de nouveau sur le bouton en question.





Fonctions de réglages sonores (Audio Adjust)

Cette section décrit le rôle des fonctions Audio Adjust.

Bass

Cette fonction permet d'accentuer ou d'atténuer les graves des enceintes avant sur une plage de -12dB à $+12\text{dB}$ (par pas de 2dB).

Treble

Cette fonction permet d'accentuer ou d'atténuer les aigus des enceintes avant sur une plage de -12dB à $+12\text{dB}$ (par pas de 2dB).

Late Night (uniquement pour une source Dolby Digital)

Cette fonction permet de réduire la plage dynamique d'une source Dolby Digital de sorte que les passages de faible niveau restent audibles à bas volume. Activez cette fonction pour regarder un film tard en soirée sans déranger les voisins.

Late Night = Off désactivé

Late Night = Low la plage dynamique est légèrement réduite

Late Night = High la plage dynamique est fortement réduite

L'effet de la fonction "Late Night" dépend de la source Dolby Digital reproduite. Dans certains cas, son effet sera à peine audible.

Cette fonction est automatiquement désactivée quand vous mettez le HT-R420 en mode de veille.

Cinema Filter

Cette fonction permet d'adoucir la brillance dans la bande-son des films. Convenant pour les salles de cinéma, cette brillance aiguë peut devenir gênante à la longue.

Panorama (Pro Logic II Music)

Cette fonction permet d'élargir l'image stéréo afin "d'envelopper" l'auditeur à la position d'écoute. Cette fonction vous servira surtout quand vous n'utilisez pratiquement pas les canaux surround.

Dimension (Pro Logic II Music)

Cette fonction permet de déplacer l'image sonore vers l'avant ou vers l'arrière.

Le réglage "3" correspond à la position habituelle de l'image sonore. Choisissez une valeur inférieure pour déplacer l'image sonore vers l'avant. Choisissez une valeur supérieure pour déplacer l'image sonore vers l'arrière.

Si l'image stéréo est trop large ou si les informations surround sont trop envahissantes, décalez l'image sonore vers l'avant. Si l'image stéréo est trop étroite ou que les informations surround sont à peine audibles, déplacez l'image sonore vers l'arrière.

Center Width (Pro Logic II Music)

Pendant le décodage Pro Logic II, le canal central est reproduit par l'enceinte centrale. En l'absence d'enceinte centrale, le décodeur divise le signal central entre les enceintes avant gauche et droite. C'est ce que les spécialistes appellent un "canal central fantôme". Cette fonction permet de définir si le canal central est reproduit par l'enceinte centrale, uniquement par les enceintes avant gauche et droite (centre "fantôme") ou par une combinaison des enceintes gauche/droite avec l'enceinte centrale.

Si vous choisissez "0", le canal central est uniquement reproduit par l'enceinte centrale.

La valeur "7" répartit le signal central entre les enceintes gauche et droite (centre "fantôme").

Pour une configuration de cinéma au foyer, une augmentation de la valeur "Width" permet d'améliorer la balance entre l'enceinte centrale et les enceintes avant gauche et droite. Un réglage approprié de cette fonction permet aussi d'obtenir de bons résultats pour des sources stéréo. Pour le mode Pro Logic II Music, nous recommandons la valeur "3". En mode Pro Logic II Movie, ce réglage adopte automatiquement la valeur "0".

Enregistrer une source

Enregistrer le son et/ou l'image de la source d'entrée reproduite

Vous pouvez enregistrer les signaux vidéo et/ou audio avec des éléments branchés aux prises VIDEO 1 OUT et TAPE OUT (uniquement pour le son).

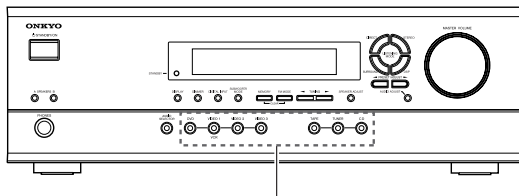

Boutons de sélection d'entrée

1. Choisissez la source d'entrée à enregistrer en appuyant sur le bouton de sélection d'entrée correspondant.

La source d'entrée en question est active et vous pouvez l'écouter et/ou la regarder. Vous pouvez enregistrer le signal de la source d'entrée actuellement choisie via les prises VIDEO 1 OUT et TAPE OUT.

2. Démarrez l'enregistrement sur l'appareil approprié.

Remarques

- Vous pouvez enregistrer le son uniquement en format analogique. Vérifiez que la connexion analogique est bien effectuée.
- Si vous choisissez une autre source d'entrée pendant l'enregistrement, son signal est enregistré.
- Vous ne pouvez pas enregistrer les effets surround.
- Si vous reproduisez une source multicanal via les prises DVD, vous pouvez uniquement enregistrer le signal des canaux FRONT L/R.

Enregistrer l'image d'une source et le son d'une autre

Vous pouvez combiner le son d'une source à l'image d'une autre et produire ainsi des enregistrements vidéo personnalisés.

Dans l'exemple suivant, un lecteur CD est branché aux prises CD L/R et un caméscope est relié à la prise VIDEO 3 INPUT VIDEO. Ces deux signaux sont enregistrés avec un magnétoscope branché aux prises VIDEO 1 OUT L/R et VIDEO.

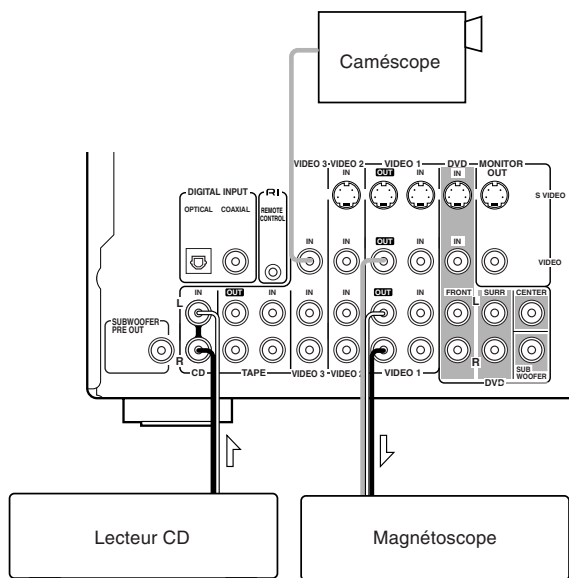

1. Chargez un CD dans le lecteur CD et une cassette dans le caméscope branché à la prise VIDEO 3 INPUT.

2. Insérez une cassette vidéo dans le magnétoscope branché à la prise VIDEO 1 OUT en vue de l'enregistrement.

3. Appuyez sur VIDEO 3.

4. Appuyez sur CD.

Vous choisissez ainsi la sortie audio CD tout en conservant la sortie vidéo VIDEO 3 définie à l'étape 3.

5. Démarrez l'enregistrement sur le magnétoscope et lancez la reproduction sur le lecteur CD et le caméscope au moment voulu.

Le magnétoscope enregistre l'image du caméscope et le son du lecteur CD.

Remarques

- Vous pouvez enregistrer le son uniquement en format analogique. Vérifiez que la connexion analogique est bien effectuée.
- Si vous changez de source d'entrée pendant l'enregistrement, le magnétoscope enregistre le son et l'image de la nouvelle source sélectionnée.
- Vous ne pouvez pas enregistrer les effets surround.

Utilisation de la télécommande avec d'autres éléments AV

Si vous branchez un lecteur CD ou DVD, voire une platine à cassette d'Onkyo à la prise **RI** du HT-R420, vous pouvez aussi piloter cet appareil avec la télécommande du HT-R420. Vu qu'il suffit de pointer la télécommande vers le HT-R420, vous pouvez installer les autres appareils dans une armoire. La connexion **RI** d'éléments AV d'Onkyo est un jeu d'enfant puisqu'il ne faut définir aucun code ni effectuer aucune programmation. Pour en savoir plus sur les connexions, voyez page 16.

Définition du code de fabricant (RC-518M uniquement)

Si vous branchez un lecteur CD d'Onkyo à la prise **RI** du HT-R420 ou si vous utilisez un élément AV d'Onkyo ne disposant pas de prise **RI**, voire un appareil AV d'une autre marque, procédez comme suit.

Pour piloter un élément AV, pointez la télécommande vers l'appareil en question, pas vers le HT-R420.

1. Recherchez le code de fabricant dans la liste à la page suivante.

Si plusieurs codes sont indiqués pour une marque, essayez d'abord le premier. S'il ne fonctionne pas, passez au deuxième et ainsi de suite.

2. Mettez l'élément AV à piloter sous tension (un lecteur CD, DVD ou un téléviseur, par exemple).

Vous devez ensuite assigner l'élément AV en question à l'un des boutons de mode de la télécommande. Notez que vous devez effectuer l'étape 4 dans les 10 secondes suivant l'exécution de l'étape 3.

3. Maintenez le bouton VCR, TV, CABLE/SAT ou CD/DVD de la télécommande enfoncé et appuyez sur le bouton ENT.

Le bouton CD/DVD permet de définir soit le code CD, soit le code DVD, mais pas les deux à la fois. De même, le bouton CABLE/SAT permet de programmer le code câble ou satellite, mais pas les deux à la fois.

4. Composez le code du fabricant avec les boutons numériques de la télécommande dans les 10 secondes.

5. Vérifiez si la télécommande permet de piloter l'élément AV.

Si cela fonctionne, vous avez entré le code correct. Sinon, recommencez la procédure à l'étape 3.

Il se pourrait que certains appareils AV n'exécutent pas toutes les instructions de la télécommande.

Par défaut, le code "316" est assigné au bouton CD/DVD. Ce code convient pour un lecteur DVD compatible **RI** d'Onkyo branché à la prise **RI** du HT-R420. Pour piloter un lecteur CD compatible **RI** d'Onkyo branché à la prise **RI** du HT-R420, entrez le code "300". Pour un lecteur DVD d'Onkyo sans prise **RI**, entrez le code "301" ou "313". Le bouton CD/DVD est disponible pour un seul appareil AV à la fois.

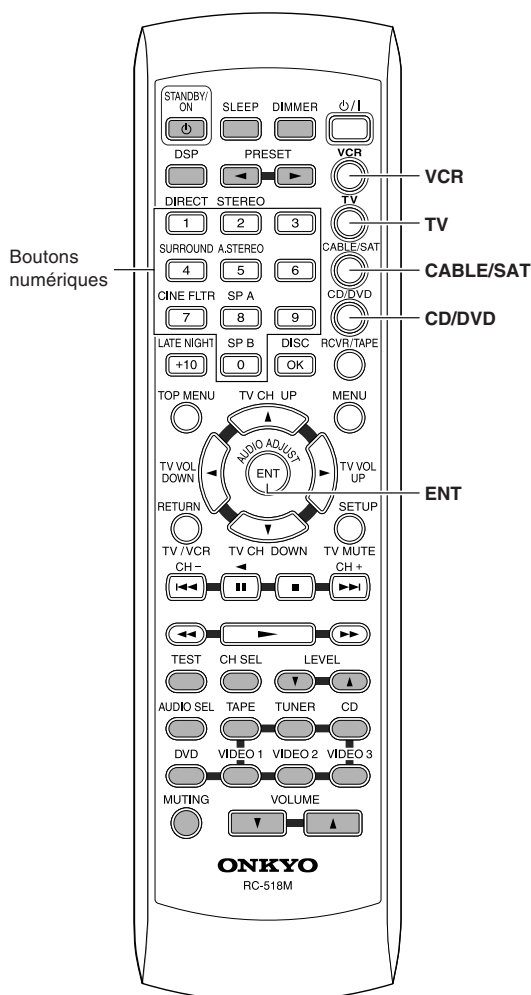



Utilisation de la télécommande avec d'autres éléments AV

Fabricant	TV (téléviseur)	VCR (magnétoscope)	DVD	Câble	Satellite
AIWA		137			
AKAI	227				
DENON			302		
ECHOSTAR					500
EMERSON	228				
FISHER	200	100, 101, 102, 140			
GE		103, 104			
GE • PANA	201, 202				
GE • RCA	203				
GEMINI				401	
GENERAL INSTRUMENT					501
G.I.				400	
GO VIDEO		105, 106, 107			
GOLD STAR	204, 205	108			
HAMLIN				402, 403, 404, 405	
HITACHI	206, 207	103, 109	303		502
HUGHES NETWORK SYSTEM					503
JERROLD				406, 407, 408, 409, 410, 411, 412, 413, 414	
JVC	208	110, 111, 112, 113	304		
KENWOOD			305		
MACOM				415, 416, 417	
MAGNAVOX	209, 210	114, 115, 116	306	418	
MARANTZ	211		307		
MITSUBISHI		117, 118, 119, 120, 121, 139	308		
NEC		136			
OAK				419, 420, 421	
ONKYO			301, 313, 316 (pour DVD RI), 300 (pour CD)		
PANASONIC	212, 213	122, 123	309	422, 423	504, 505, 506
PHILIPS	214	114		424, 425, 426, 427, 428, 429	
PIONEER	215		310	430, 431	
PRIMESTAR					507
PROSCAN	216		311		508, 509, 510
RCA	217, 218, 219, 220, 229, 230	109	311		508, 509, 510
S.ATLANTA				432, 433, 434	
SAMSUNG	221, 222	124, 125, 126	304	435	
SHARP	223	127, 128			
SHINTOM		138			
SONY	224	129, 130, 131, 132, 133, 141	312		511
TOCOM				436	
TOSHIBA		134	313		512
YAMAHA			314		
ZENITH	225, 226	135	315	437, 438	

Utilisation de la télécommande avec d'autres éléments AV

Utilisation de la RC-518M

S'il vous faut au préalable mémoriser le code du fabricant de votre élément AV dans la télécommande, voyez page 33.

1. **Pointez la télécommande vers le HT-R420 et choisissez la source d'entrée voulue pour le HT-R420 avec les boutons de sélection d'entrée.**
2. **Choisissez un mode de télécommande en appuyant sur le bouton voulu (VCR, TV, CABLE/SAT, CD/DVD ou RCVR/TAPE).**
(Il n'est pas nécessaire de pointer la télécommande vers l'appareil pour effectuer ce choix.)

3. **Appuyez sur le bouton Power $\phi/|$ de la télécommande pour mettre l'élément AV sous tension.**
Si vous avez branché l'élément AV à la prise RI du HT-R420, pointez la télécommande vers le HT-R420. Dans tous les autres cas, dirigez-la vers l'élément AV en question.
(La télécommande ne permet pas de mettre la platine à cassette branchée sous/hors tension. Pour cela, utilisez son bouton de mise sous/hors tension.)

4. **Servez-vous des boutons de la façon décrite ci-dessous.**
Dans les illustrations suivantes, les boutons qui se rapportent uniquement au HT-R420 sont imprimés en grisé. Pour un pilotage complet du HT-R420, appuyez sur le bouton RCVR/TAPE: vous pouvez alors utiliser tous les boutons dédiés au HT-R420.

Utilisation de la RC-479S

1. **Pointez la télécommande vers le HT-R420 et choisissez la source d'entrée voulue pour le HT-R420 avec les boutons de sélection d'entrée.**
2. **Choisissez un mode de télécommande en appuyant sur le bouton voulu (DVD, CD, RCVR/TAPE).**
(Il n'est pas nécessaire de pointer la télécommande vers l'appareil pour effectuer ce choix.)
3. **Appuyez sur le bouton Power $\phi/|$ de la télécommande pour mettre l'élément AV sous tension. Dirigez la télécommande vers le HT-R420.**
(La télécommande ne permet pas de mettre la platine à cassette branchée sous/hors tension. Pour cela, utilisez son bouton de mise sous/hors tension.)

4. **Servez-vous des boutons de la façon décrite ci-dessous.**
Dans les illustrations suivantes, les boutons qui se rapportent uniquement au HT-R420 sont imprimés en grisé. Pour un pilotage complet du HT-R420, appuyez sur le bouton RCVR/TAPE: vous pouvez alors utiliser tous les boutons dédiés au HT-R420.

(RC-518M/RC-479S)

Mode DVD

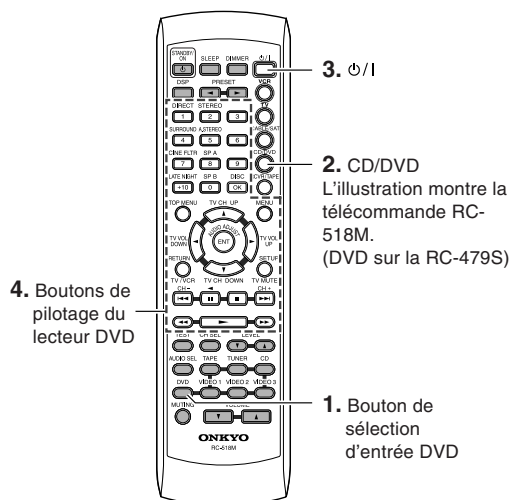

RC-518M:
Entrez le code de fabricant correct du lecteur DVD (voyez page 33).

- $\phi/|$: Mise sous/hors tension.
- \blacktriangleright : Démarre la lecture du DVD.
- \blacksquare : Arrête la lecture.
- $\blacktriangleright\blacktriangleright$: Effectue une avance rapide.
- $\blacktriangleleft\blacktriangleleft$: Effectue un recul rapide.
- \parallel : Interrompt temporairement la lecture ou effectue une avance image par image.
- $\blacktriangleright\blacktriangleright$: Démarre la lecture du chapitre/de la plage suivant.
- $\blacktriangleleft\blacktriangleleft$: Démarre la lecture au début du chapitre/de la plage actuel.
- DISC : Ce bouton est uniquement disponible quand vous utilisez un changeur de DVD et sert au choix du disque.
- 1-9, +10, 0 : Servent à entrer des valeurs.
- TOP MENU : Affiche le menu principal de chaque DVD.
- MENU : Affiche un menu proposé par le disque DVD.
- RETURN : Retourne au menu précédent.
- SETUP : Affiche le menu de configuration.
- $\blacktriangle/\blacktriangledown/\blacktriangleleft/\blacktriangleright$: Servent au choix des options de menu.
- ENT : Mémoire la sélection.

Remarque

RC-518M:
Le bouton CD/DVD permet de définir soit le code CD, soit le code DVD, mais pas les deux à la fois. Vous ne pouvez donc piloter qu'un seul appareil avec la télécommande.

Utilisation de la télécommande avec d'autres éléments AV

(RC-518M/RC-479S)

Mode CD

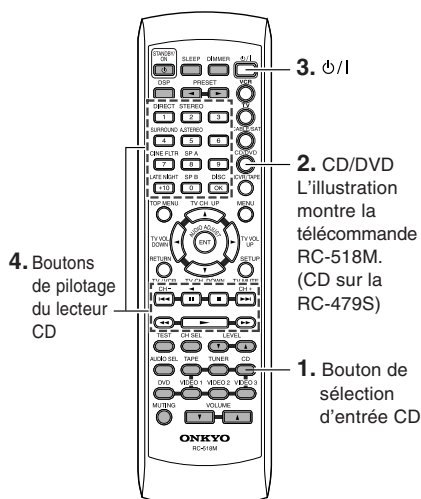

RC-518M:

Le mode CD est uniquement disponible pour un lecteur CD d'Onkyo. En outre, vous devez entrer le code approprié (voyez page 33).

- ϕ /I : Mise sous/hors tension.
- \blacktriangleright : Démarre la lecture du CD.
- \blacksquare : Arrête la lecture, l'avance ou le recul rapide.
- $\blacktriangleright\blacktriangleright$: Effectue une avance rapide du CD.
- $\blacktriangleleft\blacktriangleleft$: Effectue un recul rapide du CD.
- \parallel : Interrompt momentanément la lecture.
- $\blacktriangleright\blacktriangleright$: Passe au début de la plage suivante.
- $\blacktriangleleft\blacktriangleleft$: Retourne au début de la plage actuelle ou précédente.
- DISC : Ce bouton est uniquement disponible quand vous utilisez un changeur de CD et sert au choix du disque.
- 1-9, +10, 0 : Servent à entrer des valeurs.

Remarque

RC-518M:

Le bouton CD/DVD permet de définir soit le code CD, soit le code DVD, mais pas les deux à la fois. Vous ne pouvez donc piloter qu'un seul appareil avec la télécommande.

(RC-518M/RC-479S)

Mode Tape (RCVR/TAPE)

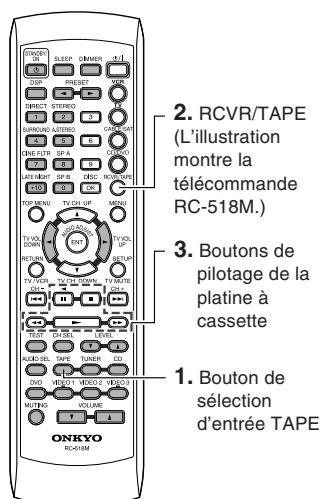

- \blacktriangleright : Démarre la lecture de la face A (face tournée vers l'avant) de la cassette.
- \blacksquare : Arrête la lecture, l'enregistrement, l'avance ou le recul rapide.
- $\blacktriangleright\blacktriangleright$: Effectue une avance rapide.
- $\blacktriangleleft\blacktriangleleft$: Rembobine la cassette.
- \blacktriangleleft : Démarre la lecture de la face B (face tournée vers l'arrière) de la cassette.

Remarque

Comme son nom l'indique, ce mode "RCVR/TAPE" permet de piloter à la fois la platine à cassette et toutes les fonctions du HT-R420.

(RC-518M)

Mode VCR (magnétoscope)

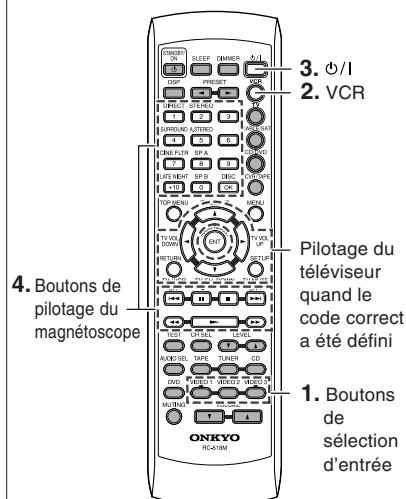

Veillez à entrer le code correct du fabricant (voyez page 33).

- ϕ /I : Mise sous/hors tension.
- 1-9, +10, 0 : Servent à entrer des valeurs.
- TV CH UP \blacktriangle : Sélectionne la chaîne suivante.
- TV CH DOWN \blacktriangledown : Sélectionne la chaîne précédente.
- \blacktriangleright : Démarre la lecture de la cassette vidéo.
- \blacksquare : Arrête la lecture, l'enregistrement, l'avance ou le recul rapide.
- $\blacktriangleright\blacktriangleright$: Effectue une avance rapide.
- $\blacktriangleleft\blacktriangleleft$: Rembobine la cassette vidéo.
- $\blacktriangleleft\blacktriangleleft$: Sélectionne le canal précédent du magnétoscope.
- $\blacktriangleright\blacktriangleright$: Sélectionne le canal suivant du magnétoscope.
- \parallel : Interrompt momentanément la lecture.

Utilisation de la télécommande avec d'autres éléments AV

(RC-518M)

Mode TV (téléviseur)

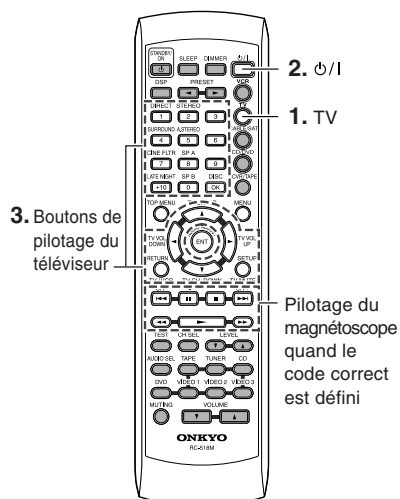

Veillez à entrer le code correct du fabricant (voyez page 33).

- ⏻/⏪ : Mise sous/hors tension.
- 1-9, +10, 0 : Servent à entrer des valeurs.
- OK : Confirme l'opération.
- TV CH UP ▲ : Sélectionne la chaîne suivante du téléviseur.
- TV CH DOWN ▼ : Sélectionne la chaîne précédente du téléviseur.
- TV VOL UP ▶ : Augmente le volume du téléviseur.
- TV VOL DOWN ◀ : Diminue le volume du téléviseur.
- TV/VCR : Alterne entre l'entrée téléviseur/magnétoscope.
- TV MUTE : Coupe le son.

(RC-518M)

Mode Cable (CABLE/SAT)

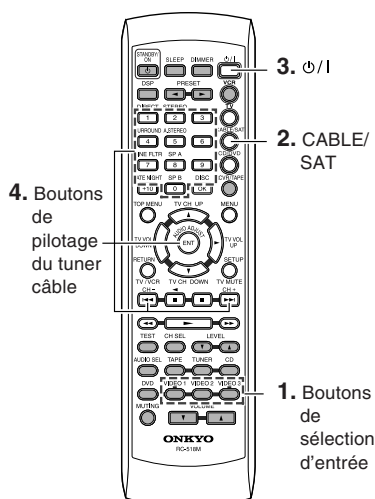

Veillez à entrer le code correct du fabricant (voyez page 33).

- ⏻/⏪ : Mise sous/hors tension.
- 1-9, 0 : Servent à entrer des valeurs.
- CH + : Sélectionne la chaîne suivante.
- CH - : Sélectionne la chaîne précédente.
- ENT : Confirme l'opération.

Remarque

Le bouton CABLE/SAT permet de définir soit le code câble, soit le code satellite, mais pas les deux à la fois. Vous ne pouvez donc piloter qu'un seul appareil avec la télécommande.

(RC-518M)

Mode Satellite (CABLE/SAT)

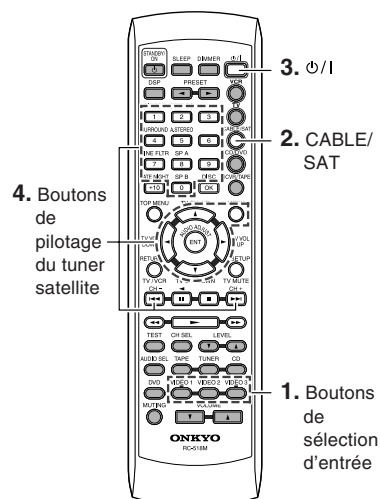

Veillez à entrer le code correct du fabricant (voyez page 33).

- ⏻/⏪ : Mise sous/hors tension.
- 1-9, 0 : Servent à entrer des valeurs.
- MENU : Affiche un menu.
- ▲/▼/◀/▶ : Servent au choix des options de menu.
- ENT : Confirme la sélection.
- CH + : Sélectionne la présélection suivante.
- CH - : Sélectionne la présélection précédente.

Remarque

Le bouton CABLE/SAT permet de définir soit le code câble, soit le code satellite, mais pas les deux à la fois. Vous ne pouvez donc piloter qu'un seul appareil avec la télécommande.

En cas de problème

Avant de faire appel au S.A.V., vérifiez si le guide de dépannage ci-dessous ne contient pas la solution à votre problème. Consultez aussi les modes d'emploi des éléments et du téléviseur connectés.

	Symptômes	Causes	Remèdes	Pages
Amplificateur	Impossible de mettre le récepteur AV sous tension.	<ul style="list-style-type: none"> Le cordon d'alimentation est débranché. Les interférences d'une source externe perturbent le fonctionnement des circuits du récepteur AV. 	<ul style="list-style-type: none"> Vérifiez la connexion du cordon d'alimentation. Débranchez le cordon d'alimentation puis rebranchez-le. 	17 17
	L'appareil s'éteint immédiatement après sa mise sous tension.	<ul style="list-style-type: none"> Le circuit de protection de l'ampli a été activé. 	<ul style="list-style-type: none"> Adressez-vous à un centre de S.A.V. Onkyo. 	–
	Les boutons du récepteur AV et de la télécommande ne fonctionnent pas.	<ul style="list-style-type: none"> Les fluctuations d'alimentation et d'autres anomalies comme la présence d'électricité statique peuvent provoquer un dysfonctionnement de l'appareil. 	<ul style="list-style-type: none"> Débranchez le cordon d'alimentation puis rebranchez-le. 	–
	L'appareil ne produit aucun son.	<ul style="list-style-type: none"> La fonction de coupure (Mute) est active. Le récepteur AV n'est pas branché correctement. La sélection de la source d'entrée est incorrecte. Un casque d'écoute est branché. Le format de signal de la source d'entrée est réglé sur "PCM" ou "DTS". 	<ul style="list-style-type: none"> Désactivez la fonction de coupure (Mute). Vérifiez les connexions au récepteur AV. Choisissez la source d'entrée correcte. Diminuez le volume et débranchez le casque d'écoute. Choisissez "Auto" comme format de signal. 	24 10, 11 17, 22 24 –
	L'enceinte centrale produit peu ou pas du tout de son.	<ul style="list-style-type: none"> Les enceintes ne sont pas branchées correctement. Le mode de reproduction est réglé sur "Stereo" ou "Orchestra". Le volume de l'enceinte centrale ("Center") est réglé au minimum. Votre configuration d'enceintes ne comprend pas d'enceinte centrale. 	<ul style="list-style-type: none"> Vérifiez les connexions des enceintes. En mode de reproduction "Stereo" ou "Orchestra", l'enceinte centrale ne produit aucun son. Augmentez le volume de l'enceinte centrale. Vérifiez que la configuration d'enceintes choisie comprend bien une enceinte centrale. 	13 29 20, 26 18
	Bourdonnement ou bruit de basse fréquence.	<ul style="list-style-type: none"> Les câbles de connexion audio sont mal placés au dos de l'appareil. 	<ul style="list-style-type: none"> Changez la position des câbles pour supprimer le bourdonnement. 	–
	Son strident ou trop brillant. Les aigus sont diffus.	<ul style="list-style-type: none"> Il y a trop d'aigus (Treble). 	<ul style="list-style-type: none"> Atténuez les aigus avec la fonction Treble de réglage sonore. 	30
	Le subwoofer produit peu ou pas du tout de son.	<ul style="list-style-type: none"> Le mode Subwoofer est réglé sur "Off". Le réglage du mode Subwoofer est inapproprié. 	<ul style="list-style-type: none"> Vérifiez le réglage du mode Subwoofer. Vérifiez le réglage du mode Subwoofer. 	20 20
	Aucune image sur le téléviseur.	<ul style="list-style-type: none"> Les réglages du téléviseur ne lui permettent pas de recevoir les signaux du récepteur AV. La connexion du câble vidéo est incorrecte. Vous avez uniquement branché le câble S-Video. 	<ul style="list-style-type: none"> Choisissez l'entrée du téléviseur recevant le signal du récepteur AV. Vérifiez les connexions entre le récepteur AV et le téléviseur. Branchez aussi le câble vidéo. Vérifiez l'entrée vidéo du téléviseur et le signal de sortie du récepteur AV. 	– 10 10, 11
	Le son de la source reproduite est inaudible.	<ul style="list-style-type: none"> Vous avez choisi une autre source d'entrée. 	<ul style="list-style-type: none"> Choisissez la source d'entrée correcte. 	17, 22
Télécommande	Les boutons du récepteur AV fonctionnent mais pas ceux de la télécommande.	<ul style="list-style-type: none"> Vous avez appuyé sur le mauvais bouton de mode. La télécommande ne contient pas de piles. Les piles sont usées. Vous ne pointez pas la télécommande vers le capteur de télécommande du récepteur AV. La télécommande est hors de portée du récepteur AV. 	<ul style="list-style-type: none"> Appuyez sur le bouton de mode approprié. Installez des piles neuves. 	35-37 5
			<ul style="list-style-type: none"> Remplacez les piles usées par des neuves. Pointez la télécommande vers le capteur de télécommande du récepteur AV. 	5
			<ul style="list-style-type: none"> Utilisez la télécommande dans un rayon de 5m (16 pieds). 	5

En cas de problème

	Symptômes	Causes	Remèdes	Pages
Tuner	Bruit excessif ou coupures occasionnelles du son. (Le témoin FM STEREO ne reste pas allumé.)	<ul style="list-style-type: none"> Les ondes FM stéréo peuvent produire du souffle à partir d'un certain seuil. La position ou l'orientation de l'antenne FM est incorrecte. Le signal de l'émetteur est trop faible. 	<ul style="list-style-type: none"> Appuyez sur le bouton FM MODE pour éteindre le témoin FM STEREO. Corrigez la position, la hauteur et l'orientation de l'antenne FM. Branchez une antenne FM extérieure. Utilisez une antenne comportant plus d'éléments. [Confiez l'installation de l'antenne extérieure à un professionnel car cette opération exige le savoir-faire d'un spécialiste.] 	22 14, 15 15
	Le son est déformé ou affecté par des baisses de volume.	<ul style="list-style-type: none"> L'onde radio est affectée par de la distorsion. Passage de véhicules ou d'avions à proximité du récepteur. 	– –	– –
	Le son est excessivement déformé.	<ul style="list-style-type: none"> Présence d'un grand immeuble ou d'une montagne à proximité du récepteur. [Les ondes transmises par l'émetteur (ondes directes) et les ondes réfléchies par les grands immeubles et montagnes (ondes de diffraction) peuvent interagir et produire des parasites.] 	–	–
	Aucune présélection n'est disponible.	<ul style="list-style-type: none"> L'appareil est resté longtemps débranché du secteur. 	<ul style="list-style-type: none"> Les données des présélections sont perdues. Mémorisez à nouveau des stations radio. 	23
Enregistrement	Les enceintes produisent du son mais vous ne pouvez pas l'enregistrer.	<ul style="list-style-type: none"> Vous tentez d'enregistrer une source de format DTS ou Dolby Digital Surround. 	<ul style="list-style-type: none"> Effectuez une connexion analogique. 	32
Autre	La fonction LATE NIGHT n'est pas disponible.	<ul style="list-style-type: none"> La source reproduite n'est pas encodée Dolby Digital. 	<ul style="list-style-type: none"> Vérifiez que le témoin  DIGITAL s'allume à l'écran. 	17
	Le signal multicanal n'est pas reproduit.	<ul style="list-style-type: none"> Le format de signal de la source d'entrée est réglé sur "Auto" ou "Analog". L'élément n'est pas branché aux prises DVD. Les réglages de sortie du lecteur DVD sont incorrects. 	<ul style="list-style-type: none"> Choisissez "Multich" comme format de signal. Vérifiez que la sortie multicanal de l'élément est branchée aux prises DVD FRONT L/R, SURROUND L/R, CENTER et SUBWOOFER. Consultez le mode d'emploi de votre lecteur DVD et vérifiez qu'il comporte une sortie multicanal. 	26 11 –

Préservation de la mémoire

Cet appareil ne contient pas de pile pour la préservation de sa mémoire.

En effet, il comporte un système de sauvegarde des réglages qui conserve les données de la mémoire en cas de panne de courant ou quand vous le débranchez du secteur.

Vous devez brancher le cordon d'alimentation pour recharger la batterie du système de sauvegarde. La durée de préservation des données après le débranchement de l'appareil du secteur varie selon le climat de votre région et l'emplacement de l'appareil. Le contenu de la mémoire est conservé en moyenne pendant plusieurs semaines après le débranchement du secteur. Cette période est toutefois raccourcie si l'appareil est utilisé dans un climat très humide.

Si vous remarquez un dysfonctionnement

- Le HT-R420 contient un microprocesseur qui effectue des opérations très sophistiquées. Toutefois, dans des cas rarissimes, la présence d'interférences ou de bruit d'une source externe ou d'électricité statique peut provoquer un dysfonctionnement du microprocesseur. Dans ce cas, débranchez le cordon d'alimentation de la prise secteur, attendez au moins cinq secondes et rebranchez l'appareil au secteur. En principe, cela devrait résoudre le problème.
- Pour initialiser le mode Surround et d'autres réglages, mettez le HT-R420 sous tension, maintenez son bouton VIDEO 1 enfoncé et appuyez sur le bouton STANDBY/ON. "Clear" s'affiche à l'écran et le HT-R420 passe en mode de veille.

Fiche technique

Section amplificateur

Puissance:

Tous les canaux: **100W (8Ω, 20Hz~20kHz, FTC)**
modèle américain
100W (8Ω, 1kHz, DIN) modèle australien
100W (6Ω, 1kHz, JEITA) modèle asiatique

Puissance dynamique: 230W + 230W (3Ω, avant)
170W + 170W (4Ω, avant)
115W + 115W (8Ω, avant)

THD

(Distorsion harmonique totale): 0,08 % (à la puissance spécifiée)

Facteur d'atténuation: 60 (avant, 1kHz, 8Ω)

Sensibilité d'entrée et impédance:

200 mV / 47kΩ (LINE)

Niveau de sortie et impédance: 200 mV / 470Ω (REC OUT)

Réponse en fréquence: 10Hz~100kHz/+1dB -3dB (mode Direct)

Réglage de timbre: +12dB, -12dB, 50Hz (BASS)
+12dB, -12dB, 20kHz (TREBLE)

Rapport signal/bruit (SN): 100dB (CD, IHF)

Impédance des enceintes: 8~16Ω

Section vidéo

Sensibilité d'entrée/niveau de sortie et impédance:

1 Vp-p / 75Ω (composant et S-Video Y)
0,28 Vp-p / 75Ω (composant Pb/Cb, Pr/Cr)
0,28 Vp-p / 75Ω (S-Video C)
1 Vp-p / 75Ω (composite)

Section tuner

■ FM

Plage d'accord de fréquence: 87,5MHz~108,0MHz

Sensibilité utile: Stéréo 17,2 dBf 2 μV (75Ω IHF)
Mono 11,2 dBf 1 μV (75Ω IHF)

Rapport signal/bruit: Stéréo 70dB (IHF-A)
Mono 76dB (IHF-A)

DHT: Stéréo 0,3 % (1kHz)
Mono 0,2 % (1kHz)

Réponse en fréquence: 30Hz~15kHz/+1dB, -1dB

Séparation stéréo: 45dB (1kHz)

■ AM

Plage d'accord de fréquence: Modèle américain: 530kHz~1710kHz

Modèle australien: 522kHz~1611kHz

Autres modèles: 530/522kHz~
1710/1611kHz

Sensibilité utile: 30 μV

Rapport signal/bruit: 40dB

DHT: 0,70%

Caractéristiques générales

Alimentation: Modèle américain: CA 120V, 60Hz
Modèle australien: CA 230V, 50Hz
Autres modèles: CA 120~220/230V, 50/60Hz

Consommation: Modèle américain: 4,7A
Modèles australien et universel: 300W

Dimensions: 435 L x 150 H x 374 P mm
17 1/8 L x 5 7/8 H x 14 3/4 P pouces

Poids: 8,8kg
19,4 lbs

■ Entrées vidéo

Prises d'entrée compatibles S-Video:

DVD, VIDEO1, VIDEO2

Entrées A/V: DVD, VIDEO1, VIDEO2, VIDEO3

■ Sorties vidéo

Prises de sortie compatibles S-Video:

MONITOR, VIDEO1

Sorties A/V: MONITOR, VIDEO1

■ Entrées audio

Entrées numériques: 1 optique (Optical) et 1 coaxiale (Coaxial)

Entrées analogiques: DVD (MULTICHANNEL), CD, TAPE, VIDEO1, VIDEO2, VIDEO3

Entrées multicanal: 6

■ Sorties audio

Sorties analogiques: TAPE, VIDEO1

Sortie préampli pour subwoofer: 1

Sorties pour enceintes: 5+2

Prise pour casque d'écoute: 1

Les spécifications et caractéristiques sont susceptibles d'être modifiées sans préavis.



ADVERTENCIA:

PARA REDUCIR EL RIESGO DE INCENDIOS O DE DESCARGAS ELÉCTRICAS, NO EXPONGA ESTE APARATO A LA LLUVIA NI A LA HUMEDAD.

PRECAUCIÓN:

PARA REDUCIR EL RIESGO DE DESCARGAS ELÉCTRICAS, NO quite la cubierta (o panel posterior). EN SU INTERIOR NO EXISTE NINGUNA PIEZA QUE PUEDA REPARAR EL USUARIO. EN CASO DE AVERIA, SOLICITE LOS SERVICIOS DE PERSONAL DE REPARACIÓN CUALIFICADO.



WARNING
RISK OF ELECTRIC SHOCK
DO NOT OPEN

AVIS
RISQUE DE CHOC ELECTRIQUE
NE PAS OUVRIR



El símbolo de rayo con cabeza de flecha, inscrito en un triángulo equilátero, tiene la finalidad de avisar al usuario la presencia de "tensiones peligrosas" no aisladas dentro de la caja del producto que son de magnitud suficiente como para constituir un riesgo de descargas eléctricas a personas



El signo de exclamación, inscrito en un triángulo equilátero, tiene la finalidad de avisar al usuario la presencia de instrucciones importantes de operación y mantenimiento (reparación) en la literatura que acompaña a este producto.

Instrucciones de seguridad importantes

1. Lea estas instrucciones.
2. Guarde estas instrucciones.
3. Tenga en cuenta todas las advertencias.
4. Siga todas las instrucciones.
5. No use este aparato cerca del agua.
6. Límpielo únicamente con un paño seco.
7. No bloquee los orificios de ventilación. Instálelo siguiendo las instrucciones del fabricante.
8. No lo instale cerca de radiadores, aparatos de calefacción, estufas ni ningún tipo de aparatos (incluyendo amplificadores) que generen calor.
9. Tenga en cuenta los fines de seguridad de los conectores con derivación a masa y / o polarizados. Los conectores polarizados tienen dos contactos, uno de mayor tamaño que el otro. Un conector con derivación a masa tiene dos contactos con un tercero para derivar a masa. El contacto ancho o el tercer contacto se instalan con fines de seguridad. Si el conector del equipo no encaja en la toma de corriente disponible, acuda a un técnico electricista cualificado para que le sustituya la toma obsoleta.
10. Evite que el cable de alimentación pueda ser pisado o atrapado, en especial en los conectores, y en los puntos en que sale del aparato.
11. Use sólo los accesorios / conexiones especificados por el fabricante.
12. Use sólo el soporte, trípode, abrazadera o mesa indicados por el fabricante, o vendidos junto con el aparato. Si utiliza una mesilla con ruedas, tenga cuidado, al desplazar el conjunto de mesilla / aparato, ya que si se vuelca podría recibir lesiones.
13. Desconecte este aparato si hay tormenta o cuando no vaya a ser utilizado por largos períodos de tiempo.
14. Deje que el mantenimiento lo lleve a cabo personal cualificado. Es necesario reparar el aparato cuando ha recibido algún tipo de daño, como por ejemplo si el cable de alimentación ha sufrido daños, si se ha derramado algún líquido en el interior del aparato o si éste ha quedado expuesto a la lluvia o humedad y no funciona normalmente o si ha caído al suelo.
15. Daños que requieren reparación
Desenchufe el aparato y solicite los servicios de personal cualificado cuando:
 - A. El cable de alimentación o el enchufe esté dañado.
 - B. En el interior del aparato hayan entrado objetos sólidos o líquidos.
 - C. El aparato haya estado expuesto a la lluvia o al agua.
 - D. El aparato parezca no funcionar adecuadamente aunque se sigan las instrucciones de operación. Ajuste solamente los controles indicados en el manual de instrucciones, ya que un ajuste inadecuado podría resultar en daños, y podría requerir el trabajo laborioso de un técnico cualificado para devolver el aparato a su funcionamiento normal.
 - E. El aparato haya caído o haya sufrido otros daños, y
 - F. El aparato parezca no funcionar normalmente, indicando que necesita reparación
16. Introducción de objetos sólidos y líquidos
No introduzca nunca ningún objeto a través de las aberturas del aparato, ya que podrían tocar puntos de tensión peligrosa o cortocircuitar partes, lo que resultaría en un incendio o descargas eléctricas. El equipo no se debería exponer a gotas ni a salpicaduras y nunca debería colocar objetos que contengan líquidos, como los floreros, encima de éste. No coloque velas ni otros objetos incandescentes encima de la unidad.
17. Baterías
Tenga en cuenta los aspectos ambientales y siga las regulaciones locales a la hora de desechar las baterías.
18. Si instala el aparato en una instalación empotrada, como en una estantería o en una librería, asegúrese de que esté bien ventilado.
Deje 20 cm de espacio libre por encima y por los lados y 10 cm en la parte posterior. El borde posterior del estante o el tablero de encima del aparato debería estar a unos 10 cm del panel posterior o de la pared, de forma que deje un espacio libre para que el aire caliente pueda circular.

ADVERTENCIA PARA CARRITOS CON RUEDAS



S3125A



Notas

Para los modelos canadienses

NOTA: ESTE APARATO DIGITAL DE CLASE B CUMPLE LA NORMA CANADIENSE ICES-003.

Para modelos provistos de un cable de alimentación con clavija polarizada:

PRECAUCIÓN: PARA EVITAR QUE SE PRODUZCAN DESCARGAS ELÉCTRICAS, INTRODUCIR HASTA EL FONDO LA PALETA MÁS ANCHA DE LA CLAVIJA EN LA RANURA MÁS ANCHA.

- 1. Copyright de las grabaciones**—A menos que se utilice de forma exclusivamente personal, la grabación de material sujeto a copyright es ilegal sin el permiso del propietario del copyright.
- 2. Fusible de CA**—El fusible de CA se encuentra en el interior del HT-R420 y no es un elemento accesible al usuario. Si todavía no puede activar el HT-R420, póngase en contacto con su distribuidor Onkyo.
- 3. Cuidados**—Limpie de vez en cuando el HT-R420 con un paño suave. Para la suciedad más difícil de eliminar, use un paño suave ligeramente humedecido con una solución de agua y detergente suave. A continuación, seque el HT-R420 inmediatamente con un paño limpio. No use paños abrasivos, disolventes, alcohol, ni solventes químicos de ningún tipo ya que con ellos podría dañar el acabado del equipo e incluso borrar la serigrafía del panel.

4. Alimentación

ATENCIÓN

ANTES DE CONECTAR EL EQUIPO POR PRIMERA VEZ, LEA CON ATENCIÓN LA SECCIÓN SIGUIENTE.

Los voltajes de las tomas de CA varían para cada país. Compruebe que el voltaje de su zona cumpla con los requisitos de voltaje indicados en la etiqueta de características que se encuentra en el panel posterior del HT-R420 (por ejemplo, AC 230 V, 50 Hz o AC 120 V, 60 Hz).

Colocar el conmutador [STANDBY/ON] en la posición STANDBY no desactiva por completo al HT-R420. Si no tiene previsto utilizar el HT-R420 durante un periodo de tiempo prolongado, desconecte el cable de alimentación de la toma CA.

Para los modelos de norteamericano.

Nota para instalador del sistema CATV:

Este recordatorio es para que el instalador del sistema CATV consulte la Sección 820-40 de NEC que proporciona instrucciones para realizar correctamente la conexión a tierra y, en concreto, especifica que el cable de puesta a tierra se debe conectar al sistema de puesta a tierra del edificio, lo más cerca posible del punto de entrada del cable.

Información FCC (Comisión federal sobre comunicaciones)

para el usuario PRECAUCIÓN:

Los cambios o modificaciones realizados por el usuario sin el consentimiento expreso de la parte responsable de la conformidad podrían invalidar la autorización del usuario a utilizar el equipo.

NOTA:

Este equipo ha sido probado y se ha determinado que cumple con los límites para dispositivos digitales de Clase B según la Parte 15 de la Normativa de la FCC.

Dichos límites están concebidos para ofrecer una protección razonable frente a interferencias dañinas en instalaciones residenciales.

Este equipo genera, usa y puede irradiar energía de radiofrecuencia; si no se instala y utiliza según las instrucciones, puede causar interferencias dañinas a las radiocomunicaciones. No obstante, no existe la garantía de que no se produzcan interferencias en una instalación concreta. Si el equipo provoca interferencias que afectan a la recepción de la señal de radio o televisión, que se puede determinar encendiendo y apagando el equipo, se recomienda al usuario que trate de corregir la interferencia mediante una o más de las siguientes medidas:

- Reorientar o reubicar la antena receptora.
- Aumentar la separación entre el equipo y el receptor.
- Conectar el equipo a una toma de corriente de un circuito distinto al que está conectado el receptor.
- Ponerse en contacto con el proveedor o un técnico de radio/TV para obtener asistencia.

Contenido

Antes de utilizar el producto

Medidas de seguridad importantes	2
Notas	3
Funciones	4
Accesorios incluidos	4
Antes de utilizar el HT-R420	5

Funciones y conexiones

Índice de las partes y los controles	6
Conectar a equipos de audio/vídeo	10
Ubicar/conectar los altavoces	12
Conectar las antenas	14
Conexiones para control remoto RI	16

Risfrutar de la música o de los vídeos

Disfrutar de la música o de los vídeos con el HT-R420	17
Configurar los altavoces	18
Cambiar los ajustes originales según las conexiones realizadas	21
Escuchar la radio	22
Varias funciones comunes a todas las fuentes	24
Disfrutar de las fuentes multicanal	27
Disfrutar de los modos de audición	28
Función de ajuste de audio	30
Grabar una fuente	32

Controlador remoto

Utilizar el controlador remoto con el resto de componentes AV	33
---	----

Apéndice

Solucionar problemas	38
Especificaciones	contraportada



Funciones

Funciones del amplificador

- 5 x 100W/canal @ 8Ω, 20Hz-20kHz, 0,08% THD
- WRAT-“Wide Range Amplifier Technology”, tecnología de amplificador de gama amplia
- Circuitos para un volumen de ganancia óptimo
- DTS, Dolby Digital, Dolby Pro Logic II
- CinemaFILTER
- Configuración sin escala
- A-Form-Detección automática de formato
- PCM 96kHz lineal/ Convertidores D/A de 24 bits
- Chips DSP avanzados de 24 bits
- 3 entradas de S-Video /1 salida
- 2 entradas digitales (ópticas/coaxiales)
- Pre-salida del subwoofer
- Pantalla matricial FL
- Ajuste de inversión (60/80/100/120/150Hz)
- Terminales de altavoz con código de color

FM/AM Funciones del sintonizador

- 30 Presintonías aleatorias FM/AM
- Sintonización automática en FM
- Antena interior FM incluida
- Antena interior AM incluida

* Fabricado bajo licencia de Dolby Laboratories. “Dolby”, “Pro Logic” y el símbolo de la doble D son marcas comerciales de Dolby Laboratories.

** “DTS” y “DTS Digital Surround” son marcas comerciales registradas de Digital Theater Systems, Inc.

Accesorios incluidos

Compruebe que se le hayan entregado los siguientes accesorios con el HT-R420.



Antena en bucle AM × 1



Antena interior FM × 1
(El tipo de conexión varía según el país).

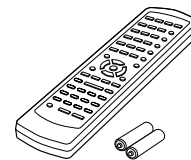

Controlador remoto × 1
América RC-518M
Otros RC-479S
Baterías (AA/R6) × 2

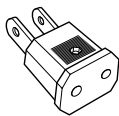

Adaptador para el conector de alimentación
Sólo se suministra en algunos países. Use este adaptador si la toma de corriente CA no coincide con el conector del cable de alimentación del HT-R420. (El tipo de adaptador varía para cada país).

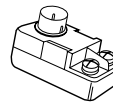

75/300Ω Adaptador de la antena
(No se entrega en el modelo para América).

El alfabeto visualizado al final del nombre del producto que se encuentra en los catálogos o en los paquetes representa el color de este receptor. Aunque el color varíe, las especificaciones y las funciones son las mismas.

Antes de utilizar el HT-R420

Ajustar el selector de voltaje (Sólo para el modelo internacional)

El modelo internacional tiene un selector de voltaje que proporciona compatibilidad con los sistemas de alimentación de todo el mundo. Antes de conectar este modelo, asegúrese de que el selector de voltaje está ajustado al voltaje correcto de su área. Si no lo está, utilice un destornillador pequeño para ajustarlo correctamente. Por ejemplo, si el voltaje de su área es de 120 voltios (V), ajuste el selector a "120V." Y si es de entre 220 y 230 voltios (V), ajústelo a "220-230V."

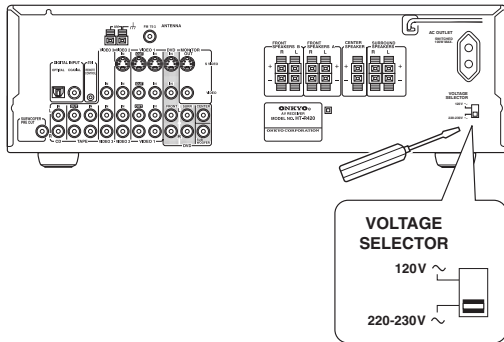

Instalar las baterías

- 1 Abra el compartimiento de las baterías, como aparece a continuación.

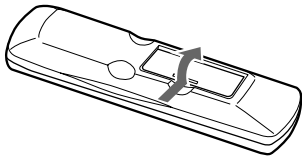

- 2 Inserte las dos baterías administradas (AA/R6) de acuerdo con el diagrama de polaridad del compartimiento de las baterías.

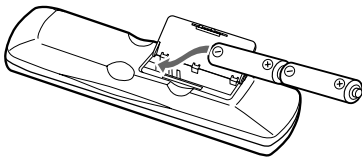

- 3 Cierre el compartimiento de las baterías.

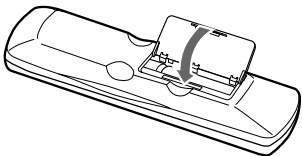

Notas

- Las baterías incluidas deberían durar unos seis meses, aunque puede variar según el uso.
- Si el controlador remoto no funciona correctamente, cambie las dos baterías.
- No mezcle baterías nuevas con baterías usadas, ni distintos tipos de baterías.
- Si no tiene la intención de utilizar el controlador remoto durante mucho tiempo, extraiga las baterías para evitar posibles pérdidas y corrosiones.
- Las baterías agotadas deberían sustituirse lo antes posibles para evitar pérdidas y corrosiones.

Utilizar el controlador remoto

Para utilizar el controlador remoto, apunte hacia el sensor del controlador remoto del HT-R420 tal como se muestra a continuación. El indicador STANDBY del HT-R420 parpadea mientras recibe una señal desde el controlador remoto.

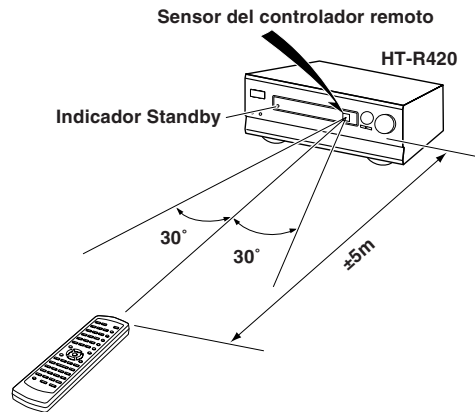

Notas

- Puede que el controlador remoto no funcione correctamente si el HT-R420 está sujeto a una luz fuerte, como por ejemplo, la luz directa del sol o luces fluorescente de tipo invertido. Téngalo en cuenta al instalar el HT-R420.
- Si se utiliza un controlador remoto similar en la misma habitación, o si el HT-R420 está instalado cerca de un equipo que utilice rayos infrarrojos, puede que el controlador remoto no funcione correctamente.
- No coloque nada encima del controlador remoto, ya que se podrían pulsar los botones inadvertidamente y dañar las baterías.
- Puede que el controlador remoto no funcione correctamente si el HT-R420 se instala en rack detrás de puertas con cristales oscurecidos. Téngalo en cuenta al instalar el HT-R420.
- El controlador remoto no funcionará correctamente si hay algún obstáculo entre él y el sensor del controlador remoto del HT-R420.

Índice de las partes y los controles

Panel frontal

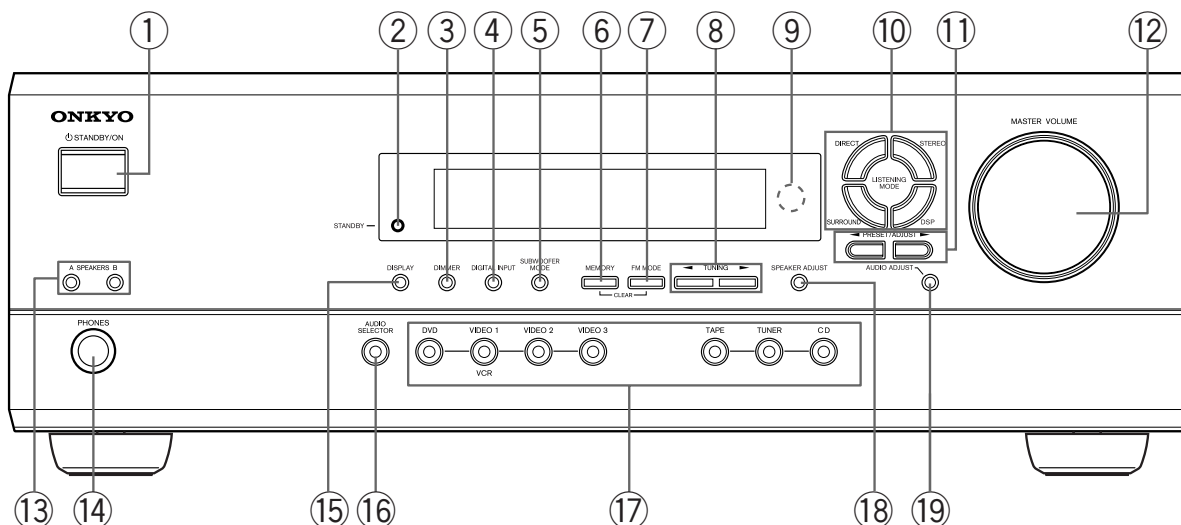

Para las instrucciones de funcionamiento, consulte las páginas indicadas entre paréntesis.

1 Botón STANDBY/ON [17]

Cuando el botón STANDBY/ON se pulsa en ON, la pantalla se ilumina para mostrar el ajuste de volumen actual durante 5 segundos y, a continuación, muestra la fuente de entrada de sonido actual. Al volver a pulsar el botón, el HT-R420 vuelve al estado en espera. Este estado desactiva la pantalla y las funciones de control.

2 Indicador STANDBY [17]

Está iluminado cuando el HT-R420 está en espera y parpadea cuando se recibe una señal desde el controlador remoto.

3 Botón DIMMER [25]

Púlselo para ajustar el brillo de la pantalla frontal. El brillo cambia a normal, oscuro y muy oscuro.

4 Botón DIGITAL INPUT [21]

Al conectar los componentes digitales a los jacks DIGITAL INPUT del HT-R420, utilice este botón para asignarles los jacks DIGITAL INPUT según su forma de conexión.

5 Botón SUBWOOFER MODE [20]

Púlselo para seleccionar el modo del subwoofer.

6 Botón MEMORY [23]

Este botón se utiliza para asignar la emisora de radio sintonizada actualmente a un canal de presintonía, o para borrar una emisora presintonizada previamente.

7 Botón FM MODE [22, 23]

Púlselo para conmutar el modo de recepción entre estéreo y monoaural. Si el audio se interrumpe o si detecta interferencias durante una emisión FM estéreo, pulse este botón para pasar al modo de recepción monoaural.

8 Botones TUNING [22]

Utilice estos botones para cambiar la frecuencia del sintonizador. Cuando se selecciona FM, puede mantener pulsado uno de los botones TUNING ◀▶ y a continuación soltarlo para activar la función de búsqueda automática. Buscará una emisora en la dirección del botón que pulsó y se detendrá cuando sintonice una.

9 Sensor de control remoto [5]

Este sensor recibe las señales de control desde el controlador remoto.

10 Botones LISTENING MODE [27, 29]

Pulse estos botones para seleccionar un modo de audición para la fuente actual.

Pulse el botón DSP para recuperar los modos DSP originales de Onkyo en secuencia. Pulse el botón DIRECT, STEREO o SURROUND para recuperar el modo de audición correspondiente directamente.

11 Botones PRESET/ADJUST [18, 19, 23, 30]

Estos botones permiten guardar las emisoras de audio favoritas bajo el número de presintonía deseado y, así, recuperarlas fácilmente. Además, estos botones ajustan los valores y los parámetros del modo seleccionado utilizando el botón AUDIO ADJUST, SPEAKER ADJUST o AUDIO SELECTOR.

12 Dial MASTER VOLUME [17]

El dial MASTER VOLUME se utiliza para controlar el nivel de volumen. Gire el dial en sentido horario para incrementar el nivel de volumen y en sentido antihorario para disminuirlo.

13 Botones SPEAKERS A/B [17, 24]

Pulse SPEAKERS A/B para activar/desactivar el sistema de altavoz A/B. Se iluminarán los indicadores (SPEAKERS) A/B correspondientes al sistema de altavoz seleccionado. Puede utilizar SPEAKERS A y B simultáneamente.

14 Jack PHONES [24]

Es un jack estéreo estándar para conectar auriculares estéreo. El audio para los altavoces frontales derecho e izquierdo se envía a los auriculares.

Índice de las partes y los controles

Pantalla

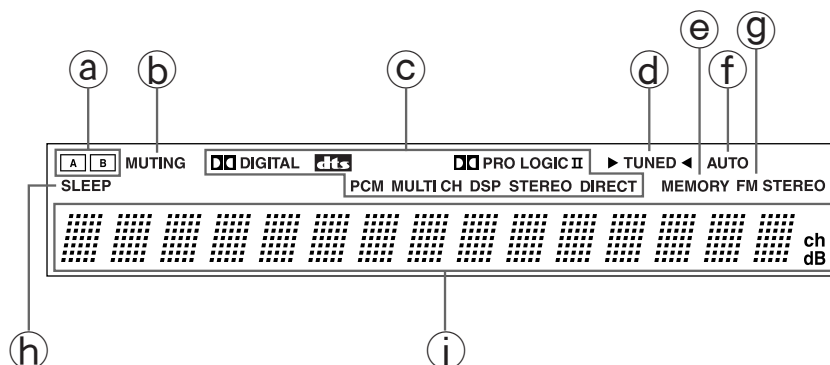

15 Botón DISPLAY [25]

Cada vez que pulse el botón DISPLAY, la pantalla cambia.

16 Botón AUDIO SELECTOR [26, 27]

Púlselo para seleccionar un formato de señal de entrada de audio que no sea FM ni AM. Cada vez que pulse este botón, el ajuste cambia.

17 Botones de selector de entrada (DVD, VIDEO 1, VIDEO 2, VIDEO 3, TAPE, TUNER y CD) [17, 21-23, 26, 27, 32]

Estos botones se utilizan para seleccionar la fuente de entrada. Si mantiene pulsado el botón TAPE durante 2 segundos podrá conmutar entre las fuentes TAPE y MD.

18 Botón SPEAKER ADJUST [18, 19]

Púlselo para seleccionar el elemento de ajuste del altavoz.

19 Botón AUDIO ADJUST [30]

Esté botón se utiliza para ajustar las funciones bass, treble, late night, cinema filter, Panorama, Dimension y Center Width.

a Indicadores (SPEAKERS) A/B [17, 24]

Muestra el sistema de altavoz utilizado actualmente.

b Indicador MUTING [24]

Parpadea cuando la función Mute está activada.

c Indicadores del modo de fuente/audición [17, 29]

Uno de estos indicadores se ilumina para mostrar el formato de la fuente actual como "PCM", "DIGITAL" o "DTS". Además, uno de los indicadores del modo de escucha "PRO LOGIC II", "MULTI CH", "DSP", "STEREO" y "DIRECT" se ilumina según el modo de audición actual.

d Indicador TUNED [22]

Se ilumina cuando se recibe una emisora de radio.

e Indicador MEMORY [23]

Se ilumina cuando el botón MEMORY se pulsa durante la presintonía de emisoras de radio.

f Indicador AUTO [22]

Se ilumina para indicar el modo de recepción automática (estéreo/monaural). De este modo, las interferencias se enmudecerán (sólo FM). Finaliza cuando el modo de recepción monaural se inicia pulsando el botón FM MODE.

g Indicador FM STEREO [22]

Se ilumina cuando se recibe una emisora de radio FM estéreo.

h Indicador SLEEP [25]

Se ilumina cuando se ajusta el temporizador Sleep.

i Pantalla multifunción

Con funcionamiento normal, muestra la fuente de entrada actual y el volumen. Cuando está seleccionada la entrada FM o AM, muestra la frecuencia y el número de presintonía. Cuando se pulsa el botón DISPLAY, muestra la fuente de entrada actual y el modo de audición.

Índice de las partes y los controles

Panel posterior

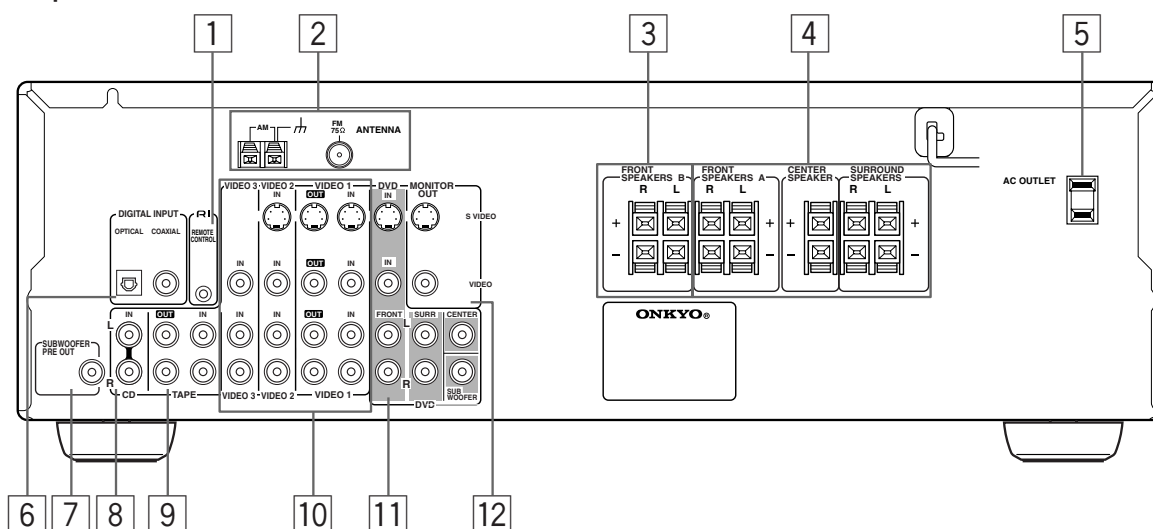

Para las instrucciones de funcionamiento, consulte las páginas indicadas entre paréntesis.

1 RI REMOTE CONTROL [16]

Conecte los componentes Onkyo que tienen conectores **RI**, como un reproductor de CD, o una pletina de cassette utilizando los cables **RI** que incluyen. Cuando estos componentes están interconectados, pueden controlarse desde el controlador remoto incluido en el HT-R420.

Para un funcionamiento correcto, los cables de conexión de audio también deben estar conectados. Esto se aplica al funcionamiento remoto y estándar.

2 ANTENNA [14, 15]

Estos terminales son para conectar las antenas FM y AM.

3 FRONT SPEAKERS B [13]

Estos terminales sirven para conectar el sistema de altavoces B.

4 FRONT SPEAKERS A, CENTER SPEAKER y SURROUND SPEAKERS [13]

Estos terminales sirven para conectar el sistema de altavoces A, incluyendo los altavoces central y surround.

5 AC OUTLET [11]

El HT-R420 incluye una toma de CA para conectar el cable de alimentación de otros dispositivos, de forma que la alimentación se suministre a través del HT-R420. Al hacerlo, también podrá utilizar el botón STANDBY/ON del HT-R420 para activar y desactivar los dispositivos conectados.

6 DIGITAL INPUT OPTICAL, COAXIAL [10, 11]

Éstas son entradas de audio digital. Hay 1 jack óptico y 1 jack coaxial. Las entradas aceptan señales de audio digital desde DVD, LD, CD u otros tipos de fuente digital.

7 SUBWOOFER PRE OUT [13]

Este terminal sirve para conectar un subwoofer activo.

8 CD IN [10]

Conecte el terminal de salida del reproductor de CD a los jacks CD IN L/R del HT-R420.

9 TAPE IN/OUT [10]

Conecte los terminales de salida (PLAY) de la pletina de cassette o del grabador MD a los jacks TAPE IN L/R del HT-R420 y los terminales de entrada (REC) a los jacks TAPE OUT L/R.

10 VIDEO 1 IN/OUT, VIDEO 2 IN, VIDEO 3 IN [11]

Conecte los terminales de salida (PLAY) del grabador de video cassettes a los jacks VIDEO 1 IN L/R del HT-R420 y los terminales de entrada (REC) a los jacks VIDEO 1 OUT.

Conecte los terminales de salida del reproductor de video cassettes o del sintonizador por satélite a los jacks VIDEO 2 IN o VIDEO 3 IN del HT-R420.

11 DVD [11]

Conecte el reproductor de DVD. Si el reproductor de DVD tiene terminales de salida de 5.1 canales, conecte cada terminal a los terminales FRONT L/R, CENTER, SUBWOOFER y SURR L/R del HT-R420. Si el reproductor de DVD tiene sólo terminales de salida de 2 canales, conéctelos a los terminales FRONT L/R del HT-R420.

12 MONITOR OUT [10]

La salida de monitor incluye tanto configuraciones tipo RCA como S video. Esta salida sirve para conectar monitores de televisión o proyectores.

Consejo

Los jacks de entrada de audio del HT-R420 no aceptan la conexión directa de giradiscos analógicos.

Si desea conectar un giradiscos al HT-R420 prepare un ecualizador phono y conéctelo a los jacks de entrada de audio no utilizados (IN L/R).

Para más información, consulte los manuales de instrucciones del ecualizador phono y del giradiscos.

Índice de las partes y los controles

Controlador remoto

RC-518M (Modelo americano)

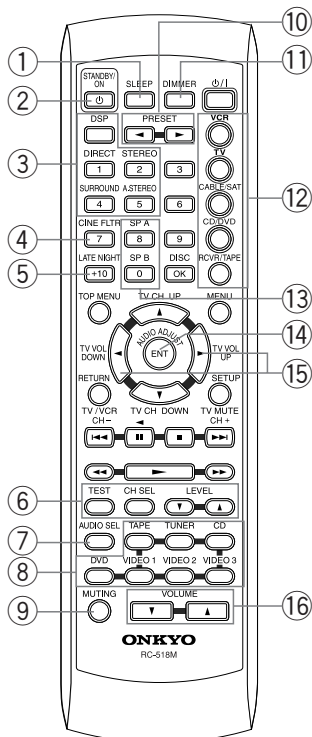

RC-479S (Otros modelos)

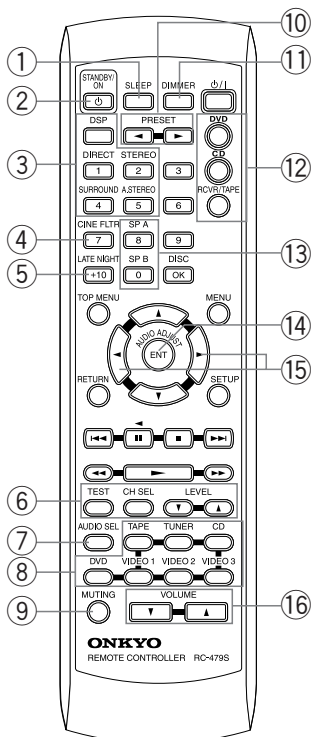

Las explicaciones de esta página son para controlar el HT-R420. Para utilizar otros componentes, consulte "Utilizar el controlador remoto con otros componentes AV" en las páginas 33 a 37.

Para las instrucciones de funcionamiento, consulte las páginas indicadas entre paréntesis.

- 1 Botón SLEEP [25]**
Para ajustar el tiempo sleep.
Este botón está disponible sólo en el controlador remoto.
- 2 Botón STANDBY/ON [17]**
Activa el HT-R420 o lo coloca en espera.
- 3 Botones del modo de audición [27, 29]**
Púlselos para cambiar el modo de audición.
- 4 Botón CINE FLTR [30]**
Púlselo para activar/desactivar la función Cinema Filter.
- 5 Botón LATE NIGHT [30]**
Púlselo para cambiar el ajuste late night.
- 6 Botones TEST/CH SEL/LEVEL ▲/▼ [20, 26]**
Para ajustar los niveles de salida de cada altavoz.
Estos botones están disponibles sólo en el controlador remoto.
- 7 Botón AUDIO SEL [26, 27]**
Púlselo para seleccionar un formato de señal de entrada de audio.
- 8 Botones INPUT SELECTOR [17, 21-23, 26, 27, 32]**
Para seleccionar la fuente de entrada.
- 9 Botón MUTING [24]**
Activa la función mute.
Este botón está disponible sólo en el controlador remoto.
- 10 Botón PRESET ◀▶ [23]**
Para seleccionar un canal de presintonía del sintonizador.
- 11 Botón DIMMER [25]**
Para ajustar el brillo de la pantalla frontal.
- 12 Botones de modo [33-37]**
Para seleccionar el componente que controlará el controlador remoto. El controlador remoto RC-518M tiene cinco botones de modo, el RC-479S tiene tres.
- 13 Botones SP A/SP B [17, 24]**
Púlselo para conmutar los sistemas de altavoces.
- 14 Botón AUDIO ADJUST [30]**
Púlselo para ajustar las funciones bass, treble, late night y cinema filter.
- 15 Botón ADJUST ◀▶ [30]**
Púlselo para ajustar los valores y los parámetros del modo seleccionado utilizando el botón AUDIO ADJUST, SPEAKER ADJUST o AUDIO SELECTOR.
- 16 Botón VOLUME ▲/▼ [17]**
Para ajustar el volumen.

Conectar a equipos de audio/vídeo

Antes de conectar

- Consulte siempre el manual de instrucciones incluido con el componente que está conectando.
- No conecte el cable de alimentación hasta que haya realizado todas las conexiones.
- Para los jacks de entrada, se utilizan conectores rojos para el canal derecho, conectores blancos para el canal izquierdo y conectores amarillos para la conexión de vídeo.
- Inserte todos los conectores firmemente. Las conexiones no adecuadas pueden provocar interferencias, un rendimiento bajo o daños en el equipo.



- No enrolle los cables de conexión de audio con los cables de alimentación y los cables de los altavoces. Si lo hace, la calidad de sonido puede quedar afectada negativamente.

Formatos de conexión de vídeo

Los equipos de vídeo se pueden conectar al HT-R420 utilizando los siguientes formatos de conexión de vídeo: Video o S Video, proporcionando el último la mejor calidad de imagen.

Al elegir un formato de conexión, tenga en cuenta que el HT-R420 no realiza conversiones entre formatos, por lo tanto, sólo enviarán señal los conectores de salida del mismo formato que el conector de entrada.

Por ejemplo, si conecta el reproductor de DVD a S VIDEO DVD IN, se enviará una señal de vídeo desde S VIDEO MONITOR OUT (para el TV) y desde S VIDEO VIDEO 1 OUT (para el VCR), pero no desde las salidas de vídeo compuesto.

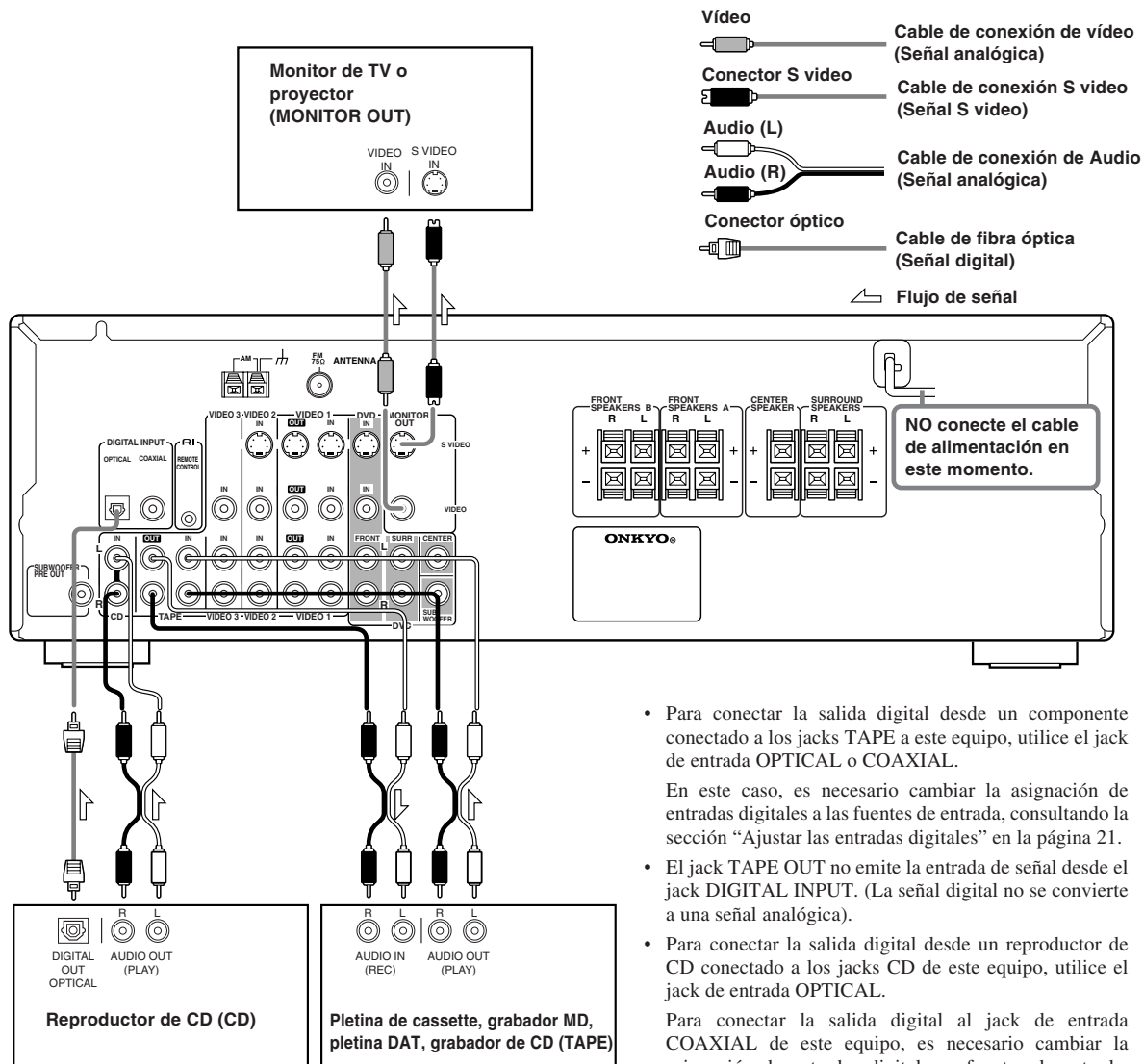

- Para conectar la salida digital desde un componente conectado a los jacks TAPE a este equipo, utilice el jack de entrada OPTICAL o COAXIAL.

En este caso, es necesario cambiar la asignación de entradas digitales a las fuentes de entrada, consultando la sección "Ajustar las entradas digitales" en la página 21.

- El jack TAPE OUT no emite la entrada de señal desde el jack DIGITAL INPUT. (La señal digital no se convierte a una señal analógica).
- Para conectar la salida digital desde un reproductor de CD conectado a los jacks CD de este equipo, utilice el jack de entrada OPTICAL.

Para conectar la salida digital al jack de entrada COAXIAL de este equipo, es necesario cambiar la asignación de entradas digitales a fuentes de entrada, consultando la sección "Ajustar las entradas digitales" en la página 21.

Conectar a equipos de audio/vídeo

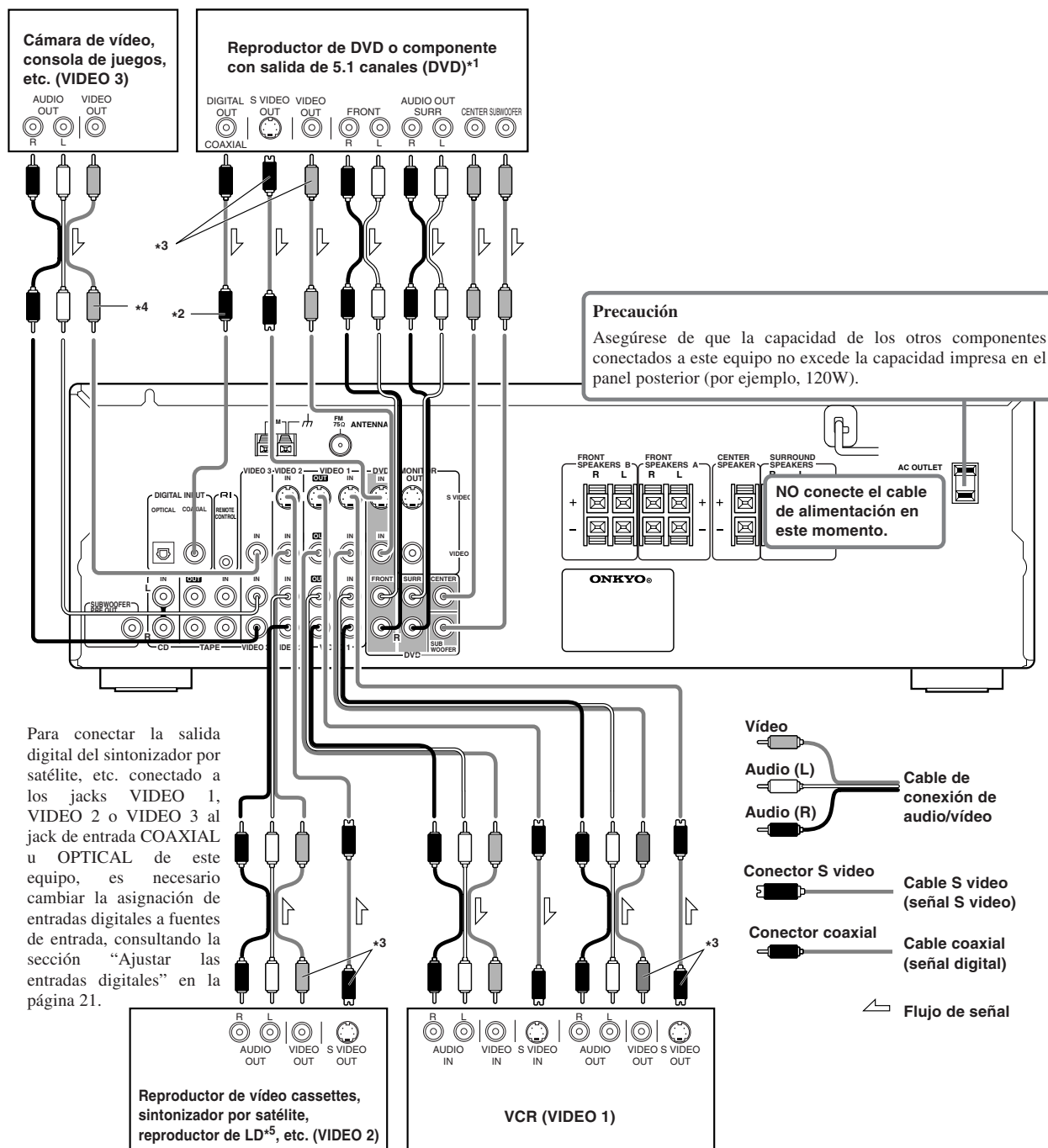

*1 Si el reproductor de DVD tiene tanto salidas de audio de 5.1 canales como salidas de audio de 2 canales y desea conectar el reproductor de DVD utilizando sólo los jacks FRONT L/R del HT-R420, utilice los jacks de salida de audio de 2 canales en el reproductor de DVD. Si el reproductor de DVD sólo tiene salidas de audio de 2 canales, conéctelo a los jacks FRONT L/R.

*2 Para conectar la salida digital desde un reproductor de DVD conectado a los jacks DVD de este equipo, utilice el jack de entrada COAXIAL.

Para conectar la salida digital al jack de entrada OPTICAL de este equipo, es necesario cambiar la asignación de entradas digitales a fuentes de entrada, consultando la sección "Ajustar las entradas digitales" en la página 21.

*3 Asegúrese de realizar la misma conexión de vídeo (tanto S-VIDEO como VIDEO estándar) entre el/los componente/s, el receptor y el TV.

*4 VIDEO3 no tiene un terminal S VIDEO. Por lo tanto, compruebe que el TV conectado a MONITOR OUT también está conectado al terminal VIDEO.

*5 Si tiene un reproductor de LD con una salida AC-3RF, conéctelo a través de un demodulador AC-3RF a uno de los terminales DIGITAL INPUT del HT-R420.

Ubicar/conectar los altavoces

Puede conectar dos sistemas de altavoces con el Receptor.

El sistema de altavoces A debe ubicarse en la sala principal y el sistema de altavoces B debe ubicarse en una segunda sala.

El sistema de altavoces A consta de FRONT SPEAKERS A (L/R), CENTER SPEAKER, SURROUND SPEAKERS (L/R) y SUBWOOFER.

Puede reproducir sonidos como Dolby surround y DTS surround.

El sistema de altavoces B consta de FRONT SPEAKERS B.

Sólo puede reproducir sonidos monaurales y estéreo.

Ubicación estándar de los altavoces del sistema de altavoces A

La ubicación de los altavoces juega un papel muy importante en la reproducción del sonido Surround.

La ubicación de los altavoces varía según el tamaño de la sala y el tipo de pared. La siguiente ilustración muestra un ejemplo de la distribución estándar de los altavoces. Siga este ejemplo cuando ubique los altavoces, y conseguirá lo mejor del sonido Surround.

Para unos efectos Surround ideales, deberían instalarse todos los altavoces.

Si no se conecta un altavoz central o subwoofer, el sonido del canal no utilizado se distribuye de forma adecuada a los altavoces conectados para reproducir el mejor sonido Surround posible.

Frontal

El altavoz central reproduce una imagen de sonido más rica, mejorando la percepción de la fuente y el movimiento del sonido.

Los altavoces izquierdo, derecho y central deberían estar de cara al oyente sentado, situados a la altura de los oídos.

Surround

Los altavoces surround reproducen la sensación de movimiento y de estar en medio de la acción.

Sitúe los altavoces surround izquierdo y derecho a 3 pies (1 metro) por encima del nivel de los oídos del oyente hacia los lados de la sala, asegurando que el oyente queda dentro del ángulo de dispersión de los altavoces.

Subwoofer

Cuando se reproduce el sonido de bajos, su volumen y calidad depende en gran parte de la ubicación del subwoofer. Estas características también dependen de la forma de la sala, así como del punto de audición. Generalmente, se obtiene un buen sonido de bajos cuando el subwoofer se sitúa en la esquina de la sala o a un tercio de la longitud de la sala.

Para más información, consulte los manuales de instrucciones de los altavoces.

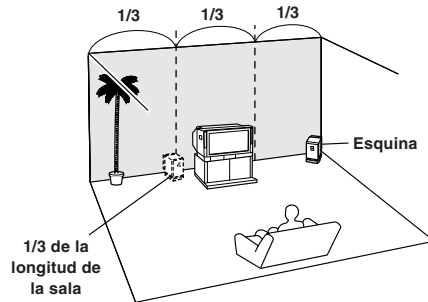
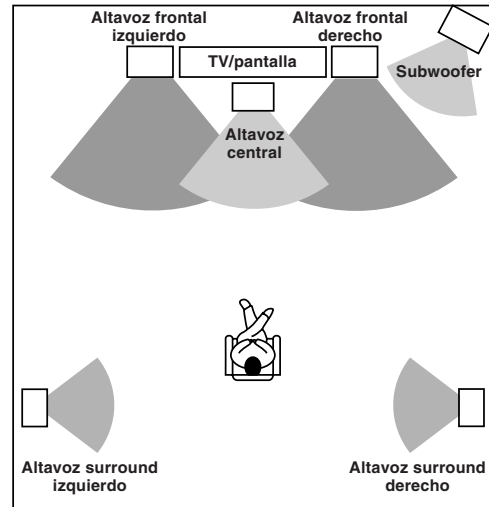

Ubicar/conectar los altavoces

Antes de conectar

- Consulte, también, los manuales de instrucciones de los altavoces.
- Asegúrese de conectar los cables positivos y negativos de los altavoces correctamente. Si no están bien colocados, las señales izquierda y derecha se invertirán y el sonido no será natural.
- **Conecte los altavoces con una impedancia entre 8Ω y 16Ω. Si conecta los altavoces con una impedancia inferior a 8Ω puede dañar al HT-R420.**
- Para evitar dañar los circuitos, nunca provoque un corto circuito a los cables positivos (+) y negativos (-) del altavoz.



- No conecte más de un cable de altavoz a un terminal de altavoz. Si lo hace dañará el HT-R420.
- Si utiliza sólo un altavoz o si desea escuchar sonido monaural (mono), nunca debería conectar un solo altavoz en paralelo con los terminales del canal derecho e izquierdo simultáneamente.

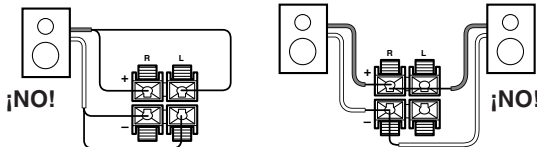

Cómo conectar los terminales de altavoz

10 mm (3/8")

Conectar al sistema de altavoces B
Pele 10 mm (3/8") del extremo de cada cable, y retuerza los cables visibles firmemente.

Pulse y mantenga pulsada la palanca.

Inserte el extremo del cable pelado. Al liberar la palanca, ésta se sustituirá.

Conectar al sistema de altavoces A

Utilice el jack SUBWOOFER PRE OUT para conectar un subwoofer con un amplificador de potencia integrado.

Si su subwoofer no dispone de un amplificador integrado, conecte un amplificador al jack SUBWOOFER PRE OUT y el subwoofer al amplificador.

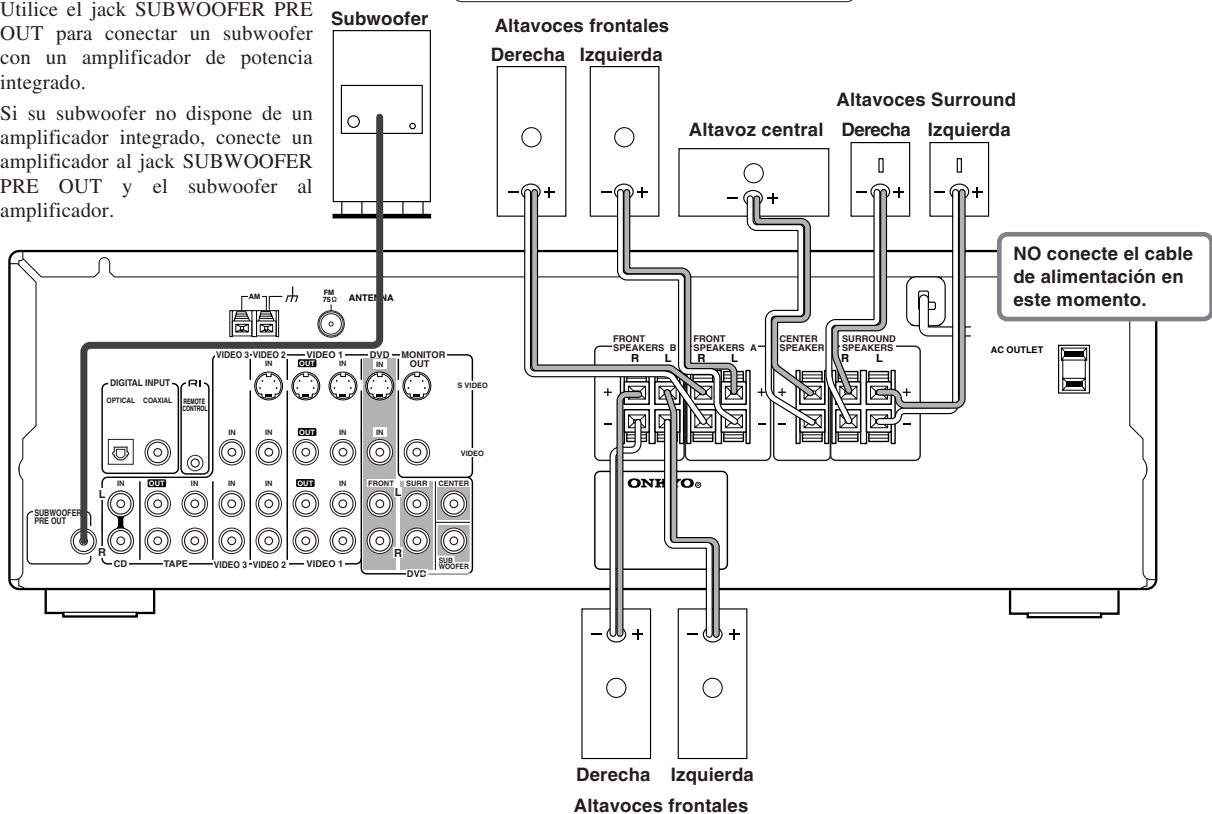

Conectar al sistema de altavoces B

Conectar las antenas

Conectar las antenas interiores FM y AM incluidas

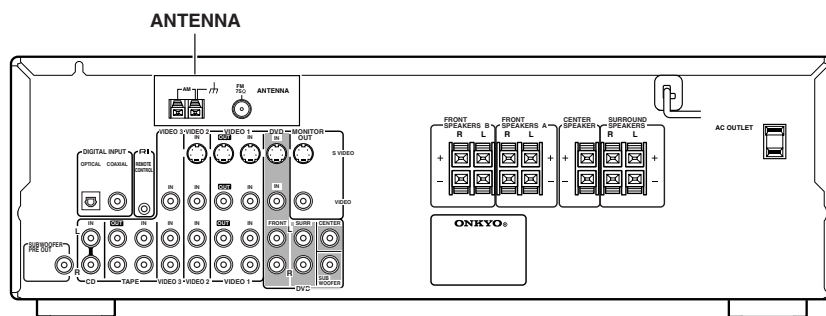

USA, Canadá, México

- 1 Pele el aislante del extremo del cable.
- 2 Inserte totalmente el extremo del cable pelado.

Australia

Inserte el conector totalmente en el zócalo.

Otros modelos

Inserte el conector totalmente en el zócalo.

Ajustar la posición de la antena interior FM

La antena FM interior incluida está diseñada sólo para uso interior. Durante su uso, extienda la antena en varias direcciones hasta que se reciba una señal nítida. Fijela con chinchetas o similares en la posición con menos distorsión.

Si la recepción no es muy nítida con la antena de interior FM incluida, se recomienda el uso de una antena exterior.

Gire el marco exterior de la antena.

Insértela en el orificio.

Amplíe el cable de la antena.

Antena interior AM

Pulse y mantenga pulsada la palanca.

Inserte el extremo del cable.

Libere la palanca y fije la conexión.

Nota

Inserte un extremo del cable de la antena AM a cualquiera de los conectores de la antena AM y el otro extremo al otro conector. No existe ninguna diferencia entre un extremo de la antena AM y el otro extremo, a diferencia de los cables de los altavoces que tienen un polo positivo y uno negativo.

Ajustar la posición de la antena interior AM

La antena en bucle AM incluida está diseñada sólo para uso interior. Ajuste la dirección y la posición en la que reciba las señales nítidas. Colóquela lo más lejos que pueda del HT-R420, del televisor, de los cables de los altavoces y de los cables de alimentación.

Si la recepción no es satisfactoria con la antena de bucle AM incluida, se recomienda la instalación de una antena exterior.

Conectar las antenas

Conectar una antena FM exterior

Si le es imposible conseguir una recepción de calidad con la antena FM interior incluida, pruebe otra antena FM exterior disponible en el mercado.

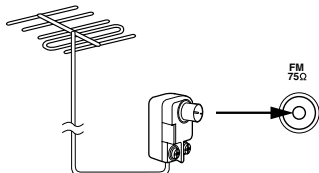

Notas

- Las antenas FM exteriores funcionan mejor en el exterior, pero a veces se pueden obtener mejores resultados instalándolas en un ático o en un desván.
- Para mejores resultados, instale la antena FM exterior lejos de edificios altos, a ser posible en una posición donde no haya obstáculos hacia el transmisor FM local.
- La antena exterior se debería situar lejos de las posibles fuentes de interferencias, como señales de neón, carreteras muy transitadas, etc.
- Por motivos de seguridad, las antenas exteriores deben colocarse lejos de líneas eléctricas o de otros equipos de alto voltaje.
- Las antenas exteriores se deberían derivar a masa de acuerdo con las regulaciones locales para evitar peligros de descargas eléctricas.

Utilizar el adaptador de antena de 75/300 ohmios

El adaptador de antena de 75/300 ohmios no está incluido en los modelos americano y europeo.

El adaptador de antena de 75/300 ohmios se puede utilizar para conectar una antena FM utilizando tanto el cable coaxial de 75 ohmios como el doble cable plano de 300 ohmios.

Conectar el cable plano de 300 ohmios

- Con un destornillador, afloje los dos tornillos del adaptador, enrolle los cables pelados alrededor de los tornillos, y a continuación vuelva a fijarlos, tal como se muestra a continuación.

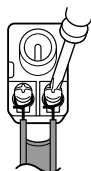

- Conecte el adaptador en el zócalo de 75Ω.

Conectar el cable coaxial de 75 ohmios

- Pele y prepare el cable coaxial de 75 ohmios, tal como se muestra a continuación.

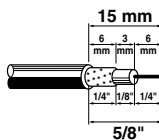

- Utilizando las uñas o un destornillador pequeño, saque las pestañas del adaptador y extraiga la tapa, tal como se muestra a continuación.

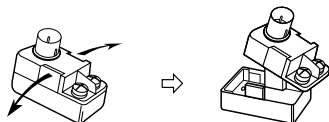

- Desplace el cable pequeño del adaptador de la posición A a la posición B, como se muestra.

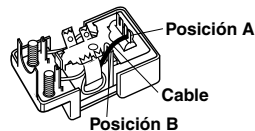

- Inserte el cable central (1), tal como se muestra, y utilice unos alicates pequeños para sujetar las secciones de protección y de aislamiento exterior del cable (2), tal como se muestra a continuación.

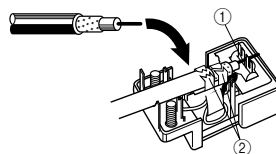

Asegúrese de que la protección no toque el cable central.

- Vuelva a colocar la tapa del adaptador, y a continuación conecte el adaptador en el zócalo de 75Ω.

Utilizar un divisor de antena de TV/FM

Es mejor no utilizar la misma antena para la recepción FM y TV, ya que puede provocar problemas de interferencias. Si las circunstancias lo requieren, utilice un divisor de antena TV/FM, como se muestra.

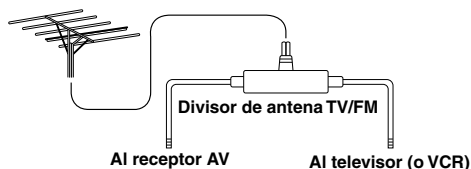

Conectar una antena AM exterior

Si no consigue una recepción de calidad con la antena en bucle AM incluida, también puede utilizar una antena AM exterior, además de la antena en bucle, tal como se muestra.

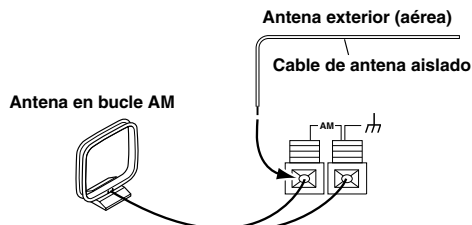

Las antenas AM exteriores funcionan mejor cuando se instalan en el exterior horizontalmente, pero a veces se pueden obtener mejores resultados instalándolas en el interior horizontalmente encima de una ventana. Tenga en cuenta que la antena en bucle AM se debería dejar conectada.

Las antenas exteriores se deberían derivar a masa de acuerdo con las regulaciones locales para evitar peligros de descargas eléctricas.

Conexiones para control remoto RI

El terminal **RI** del HT-R420 es para conectar otros componentes Onkyo equipados con el mismo terminal **RI**. Cuando un componente se conecta a **RI**, puede apuntar el controlador remoto incluido con el HT-R420 al sensor en el HT-R420 y utilizar este componente sin tener que cambiar los controladores remotos. Además, conectando componentes al terminal **RI**, también puede realizar las operaciones del sistema que se indican más adelante.

Para conectar componentes utilizando el terminal **RI**, simplemente conecte un cable **RI** desde este terminal **RI** al terminal **RI** del otro componente. Se incluye un cable **RI** con cada pletina de cassette, reproductor de CD y reproductor de DVD con un terminal **RI**.

Función de activación/preparado

Cuando el HT-R420 está en espera, si se activa un componente conectado a **RI**, el HT-R420 también activa la fuente de entrada seleccionada en el HT-R420 y pasa automáticamente a dicho componente.

Si el cable de alimentación de un componente conectado a **RI** se conecta a AC OUTLET en el HT-R420 o si se activa el HT-R420, esta función no será operativa.

Función de cambio directo

Si se pulsa el botón de reproducción en un componente conectado a **RI**, la fuente de entrada seleccionada en el HT-R420 pasa automáticamente a dicho componente.

Función de desactivación

Cuando el HT-R420 se encuentra en espera, todos los componentes conectados a **RI** también se colocan automáticamente en espera.

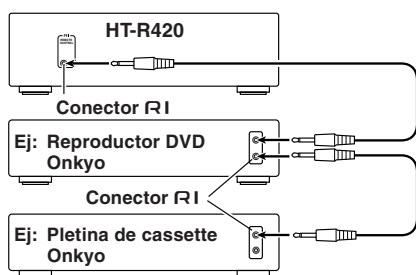
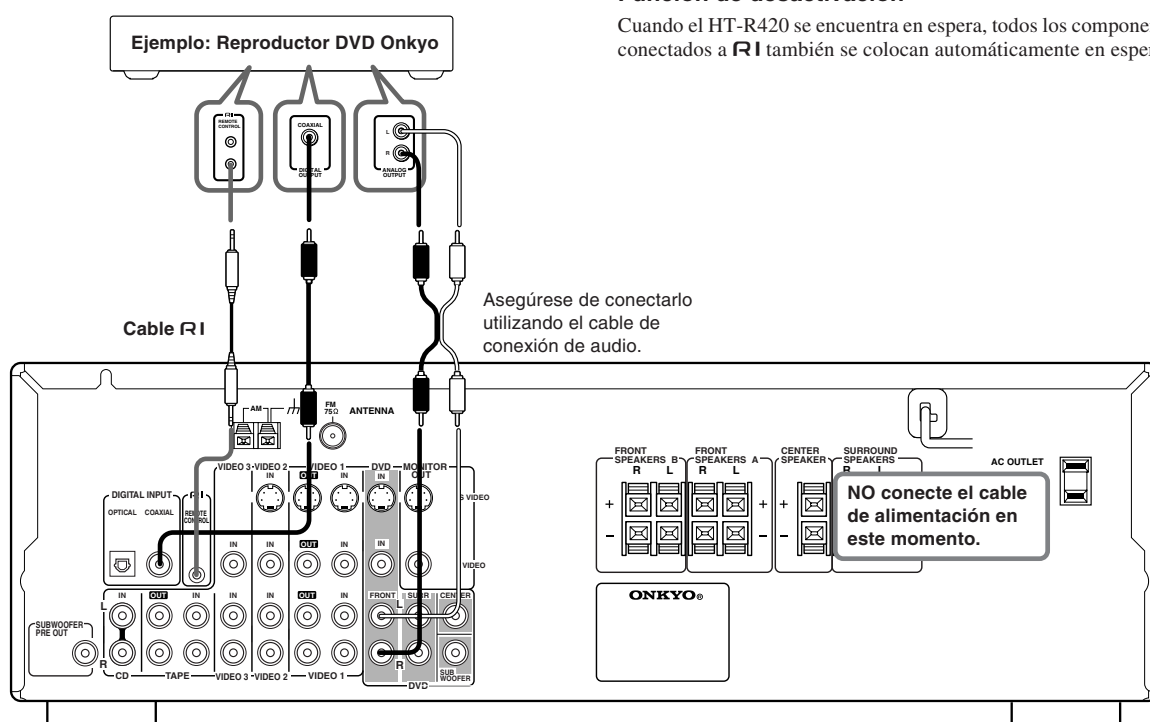

Ejemplo de conexión cuando hay más de un componente Onkyo equipado con terminales RI

Notas

- Conecte firmemente los conectores.
- Asegúrese de conectar los conectores **RI** utilizando el cable **RI**.
- Para un funcionamiento adecuado los cables de conexión de audio deben estar conectados. Esto se aplica al funcionamiento remoto y estándar.
- Si un componente tiene dos terminales **RI**, puede utilizar cualquiera de los dos para conectarlos al HT-R420. El otro se puede utilizar para realizar una cadena de conexión con otro componente.
- Con los reproductores de DVD Onkyo, puede introducir el código del fabricante para que pueda utilizar el reproductor de DVD directamente con el controlador remoto sin conectar los terminales **RI** (consulte la página 33).
- No conecte el conector **RI** del receptor AV a ningún componente que no sea un producto Onkyo. Podría averiarse.
- Es posible que ciertos modelos de componentes no puedan controlar el HT-R420.

Disfrutar de la música o de los vídeos con el HT-R420

Antes de conectar

- Asegúrese de que se hayan realizado las conexiones indicadas en las páginas 10-16.
- Al activar el AV puede provocar una subida de la tensión momentánea, que puede interferir con otros equipos eléctricos, como los ordenadores. Si eso se produce, utilice una toma de corriente de otro circuito.

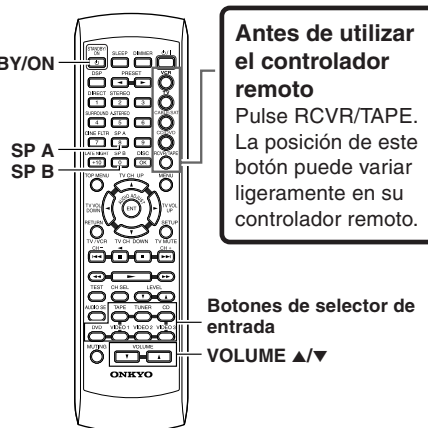
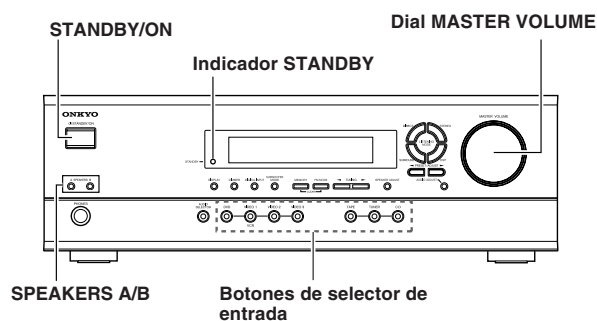

Antes de utilizar el controlador remoto
Pulse RCVR/TAPE. La posición de este botón puede variar ligeramente en su controlador remoto.

Conectar el equipo

1. Conecte el cable de alimentación en una toma de corriente.

El HT-R420 entrará en espera.
El indicador STANDBY se iluminará.

2. Pulse STANDBY/ON.

El receptor AV se activará.
La pantalla del panel frontal del receptor AV se iluminará. Al mismo tiempo, el indicador STANDBY se apagará.

Nota

Para desactivar el receptor AV, pulse STANDBY/ON. El receptor AV entrará en espera. Asegúrese de ajustar el volumen al mínimo antes de desactivar el receptor AV.

Seleccionar una fuente

Antes de utilizar el controlador remoto, pulse RCVR/TAPE.

1. Pulse el botón del selector de entrada para seleccionar una de las siguientes fuentes de entrada:

- DVD
- VIDEO 1
- VIDEO 2
- VIDEO 3
- TAPE
- TUNER
- CD

Ejemplo: Si selecciona VIDEO 3.

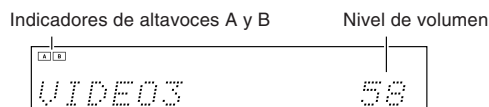

Cuando el grabador MD está conectado a los jacks TAPE puede cambiar la fuente de TAPE a MD (consulte la página 21).

2. Asegúrese de que el indicador(es) A y/o B del sistema(s) de altavoces que desee utilizar estén iluminados en la pantalla.

Si no hay ningún indicador iluminado, pulse SPEAKERS A/B en el equipo o SP A/SP B en el controlador remoto para seleccionar el sistema(s) de altavoces que desee utilizar.

3. Empiece a reproducir la fuente seleccionada.

Consulte la página 22 para escuchar el sintonizador.

4. Pulse VOLUME ▲/▼ en el controlador remoto o gire el dial MASTER VOLUME en el equipo para ajustar el volumen.

El volumen se puede ajustar a Min, de 1 a 79 o a Max.

El sonido digital

Si el equipo está conectado digitalmente al receptor AV, el sonido de la entrada digital se seleccionará automáticamente y se reproducirá en vez del sonido analógico que se explica más adelante.

Los ajustes iniciales son los siguientes:

- Cuando se selecciona la fuente DVD, se reproduce el sonido digital del conector DIGITAL INPUT COAXIAL.
- Cuando se selecciona la fuente CD, se reproduce el sonido digital del conector DIGITAL INPUT OPTICAL.

Consulte la página 21 para cambiar los ajustes.

Cuando se reproduce el sonido digital, el indicador DIGITAL, DTS o PCM (2 canales estéreo digitales) del sistema de sonido recibido se ilumina en la pantalla del receptor AV.

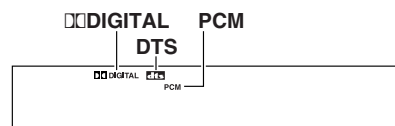

Configurar los altavoces

Debe ajustar la configuración de los altavoces para el sistema de altavoces A (consulte la página 12).

(No existe ninguna configuración de los altavoces para el sistema de altavoces B.)

No es necesario volver a definir los parámetros cuando haya completado el ajuste a no ser que cambie la configuración de los altavoces.

Notas

- La configuración de los altavoces no se puede realizar si;
 - Los auriculares están conectados (consulte la página 24),
 - El sistema de altavoces B está activado (consulte la página 24), o
 - “Multi ch” está seleccionado con el botón AUDIO SELECTOR.

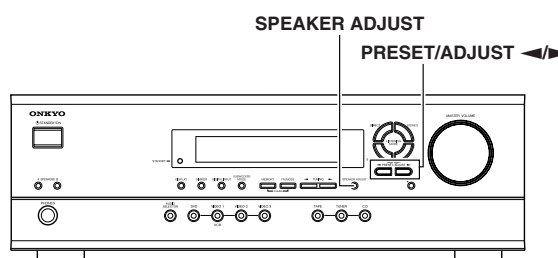

Seleccionar el número de canales de altavoz

1. Pulse SPEAKER ADJUST una vez.

Cuando se pulsa el botón, se visualizará la configuración de altavoces actual.

2. Pulse PRESET/ADJUST ◀▶ repetidamente para seleccionar el número de canales.

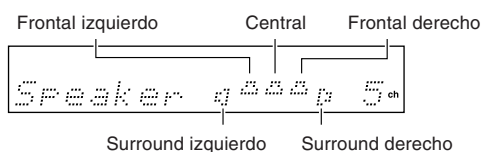

Pantalla y número de canales de altavoz

	Canal 5 del altavoz (Por defecto)
	Canal 4 del altavoz
	Canal 3 del altavoz
	Canal 2 del altavoz

Notas

- El modo de audición cambiará automáticamente según el número de canales si ajusta el número de canales.
- El modo de ajuste de altavoz se cancelará si la siguiente operación no se realiza en 8 segundos.

Ajustar la frecuencia de inversión

Para reproducir frecuencias bajas entre 60Hz y 150Hz en una condición óptima, ajuste la frecuencia de inversión según las capacidades de la frecuencia de reproducción baja del subwoofer y de otros altavoces (frontal, central y surround).

El ajuste por defecto es 80Hz.

Home theater in a box (HT-S670)

No es necesario cambiar este ajuste cuando utilice el sistema de altavoces incluido.

Si no utiliza subwoofer, los otros altavoces emitirán los sonidos de bajo y, por lo tanto, este ajuste no tiene ningún efecto.

1. Pulse SPEAKER ADJUST dos veces.

Se visualizará el ajuste actual.

2. Pulse PRESET/ADJUST ◀▶ repetidamente para seleccionar la frecuencia invertida.

Seleccione de 60, 80, 100, 120 y 150Hz.

La tabla siguiente muestra la frecuencia de inversión que debería seleccionar dependiendo del diámetro de sus altavoces frontales.

Diámetro del altavoz frontal	Frecuencia de inversión
Más de 20cm	60Hz
de 16 a 20cm	80Hz (por defecto)
de 13 a 16cm	100Hz
de 9 a 13cm	120Hz
Menos de 9cm	150Hz

Si desea realizar ajustes más precisos, consulte los manuales de instrucciones de los altavoces y realice el ajuste según su respuesta de frecuencia. Además, escuche el sonido real y ajuste la posición alta (120 o 150Hz) si cree que el sonido del subwoofer no es suficiente o la posición baja (60 o 80Hz) si cree que el sonido es demasiado alto.

Configurar los altavoces

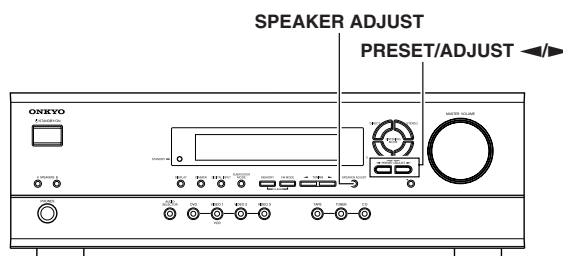

Especificar las distancias de los altavoces

Para conseguir lo mejor del sonido surround, es importante que el sonido de cada altavoz llegue al oyente al mismo tiempo. Para conseguirlo, debe especificar la distancia desde cada altavoz a la posición de audición.

1. Mida y anote la distancia desde el altavoz a la posición de audición.

2. Pulse SPEAKER ADJUST tres veces.

“Distance Setup” y “Front:” se visualizarán. Utilice el botón DISPLAY para seleccionar metros o pies.

Para seleccionar otros altavoces, vuelva a pulsar SPEAKER ADJUST.

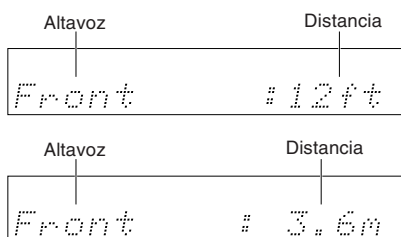

Frontal

(Desde los altavoces frontal izquierdo y frontal derecho a la posición de audición. El ajuste por defecto es 3,6 m.)



Central

(Del altavoz central a la posición de audición. El ajuste por defecto es 12ft (3.6m).)



Surround derecho

(Del altavoz surround derecho a la posición de audición. El ajuste por defecto es 7ft (2.1m).)



Surround izquierdo

(Del altavoz surround izquierdo a la posición de audición. El ajuste por defecto es 7ft (2.1m).)



Subwoofer

(Del Subwoofer a la posición de audición. El ajuste por defecto es 12ft (3.6m).)

3. Pulse PRESET/ADJUST repetidamente para especificar la distancia del altavoz.

Puede especificar las distancias de los altavoces entre 0,3 y 9 m en intervalos de 0,3 m. Sin embargo, la distancia frontal limita la distancia del resto de altavoces. La distancia central y la distancia del subwoofer debe ser más o menos 1,5 m de la distancia frontal. La distancia derecha surround y la distancia izquierda surround no puede ser inferior a 4,5 m ni superior a 1,5 m de la distancia frontal. Por ejemplo, si la distancia frontal se ajusta a 6 m, debe ajustar la distancia de los otros altavoces de la siguiente forma: Distancia central, distancia del subwoofer: De 15 a 25ft (de 4.5 a 7.5m). Distancia derecha Surround, distancia izquierda Surround: De 5 a 25ft (de 1.5 a 7.5m).

4. Repita los pasos 2 y 3 para los cinco parámetros.



Configurar los altavoces

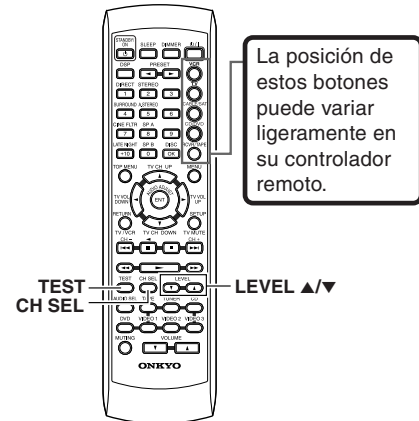
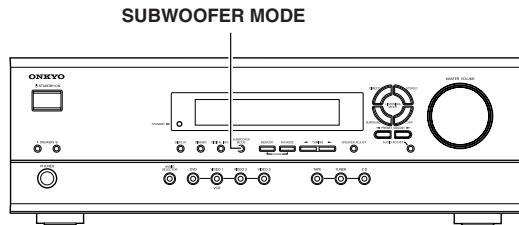

Ajustar el modo Subwoofer

Pulse SUBWOOFER MODE en el equipo.

La primera vez que pulse el botón, puede comprobar el ajuste actual. Después, cada vez que pulse el botón se cambiará el modo subwoofer como se indica a continuación (entre paréntesis encontrará consejos acerca de la selección correcta del modo subwoofer):

- **Subwoofer Mode 1 (por defecto)** *Mode1*
(Para activar las frecuencias bajas de todos los canales desde el subwoofer.)
↓
- Subwoofer Mode 2** *Mode2*
(Para activar las frecuencias de los canales central y surround desde el subwoofer.)
↓
- Subwoofer Mode 3** *Mode3*
(Para activar sólo el canal LFE * de una fuente de 5,1 canales desde el subwoofer.)
↓
- Subwoofer Off** *Off*
(Cuando no hay ningún subwoofer conectado o cuando un subwoofer está conectado pero no se utiliza.)

* Canal LFE: El canal que graba los LFE ("Low Frequency Effects", efectos de baja frecuencia).

La pantalla normal aparece en tres segundos.

Nota

Cuando el modo subwoofer está ajustado a Mode 2 o a Mode 3 y se reproduce audio en modo Stereo, el subwoofer puede que no emita audio de ciertas fuentes (fuente Dolby Digital/DTS de 2 canales etc.).

Ajustar el balance del volumen relativo de cada altavoz— Tono de prueba

Ajusta el balance del volumen relativo de cada altavoz para que los volúmenes de todos los sonidos del tono de prueba de los altavoces suenen igual desde la posición de audición. Ajusta el volumen al nivel de audición normal, anterior a los ajustes iniciales.

Nota

No puede ajustar el balance del volumen si la función de enmudecimiento está activada.

1. Pulse TEST en el controlador remoto.

Cada altavoz emite el tono de prueba (ruido rosa) y la pantalla muestra el altavoz que emite el tono de prueba.

2. Pulse CH SEL repetidamente para seleccionar el altavoz, y a continuación pulse LEVEL ▲/▼ en el controlador remoto para ajustar el nivel del volumen.

Cuando CH SEL se pulsa repetidamente, cada altavoz produce el tono de prueba (ruido rosa) en el siguiente orden: Izquierdo → Central → Derecho → Surround derecho → Surround izquierdo → Subwoofer.

El nivel del volumen puede ajustarse entre -12dB y +12dB.



Notas

- No se puede emitir ningún tono de prueba desde el altavoz que no se incluye en la configuración del altavoz en la página 18 aunque no esté realmente conectado.
- No se puede emitir ningún tono de prueba desde el subwoofer cuando el modo subwoofer está ajustado a "Subwoofer Off".
- Aunque CH SEL no se pulse, el tono de prueba no pasará al siguiente altavoz en 2 segundos.

3. Cuando haya completado el ajuste repitiendo el paso 2, pulse TEST.

El sonido de prueba se detiene y vuelve a aparecer la pantalla normal.

Nota

Aunque no pulse TEST, el tono de prueba se detendrá después de 2 minutos.

Cambiar los ajustes originales según las conexiones realizadas

Si el equipo no se pudo conectar con los ajustes por defecto o si sus ajustes preferidos varían de los ajustes por defecto, puede cambiarlos como se describe a continuación.

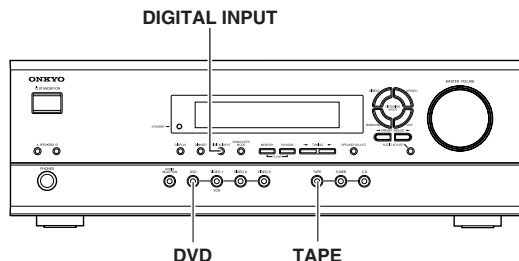

Cambiar la fuente de TAPE a MD

Puede ajustar el receptor AV para que muestre "MD" cuando la fuente TAPE se selecciona pulsando TAPE en el equipo.

1 Pulse TAPE para seleccionar la fuente de entrada.

2 Pulse y mantenga pulsado TAPE en el equipo hasta que la pantalla cambie (unos 2 segundos).

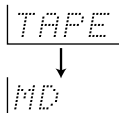

Para restaurar la pantalla

Pulse y mantenga pulsado TAPE en el equipo hasta que la pantalla cambie (unos 2 segundos).

Ajustar las entradas digitales

Los terminales de entradas digitales para cada fuente de entrada están predefinidas, como se describe en la siguiente tabla. Es necesario cambiar los ajustes si los componentes conectados difieren de los ajuste por defecto de la fuente de entrada.

Ajuste por defecto

Fuente de entrada	Entrada digital
CD	OPTICAL
TUNER	
TAPE	----
VIDEO 3	----
VIDEO 2	----
VIDEO 1	----
DVD	COAXIAL

---- : Disponible para la entrada digital, pero no definido en el ajuste inicial.

□ : No disponible para la entrada digital.

Por ejemplo, siga los pasos descritos a continuación para asignar Optical al dispositivo DVD conectado al jack DIGITAL INPUT OPTICAL.

1. Pulse DVD.

Se selecciona la entrada DVD y aparece en pantalla "DVD".



2. Pulse DIGITAL INPUT.

Aparece el ajuste DVD actual (Coaxial).

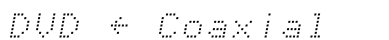

3. Pulse DIGITAL INPUT repetidamente para seleccionar "Optical".

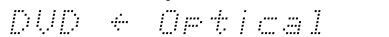

Si pulsa DIGITAL INPUT repetidamente el ajuste cambiará de la siguiente manera:

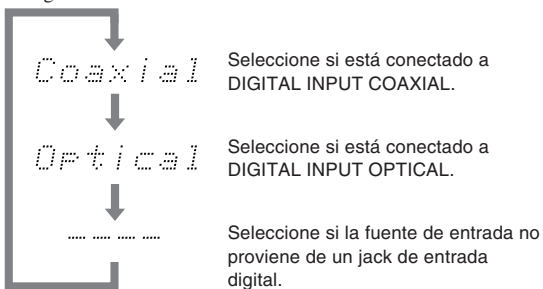

Unos tres segundos después de seleccionar "DVD " Optical", aparece la pantalla original y se completa el ajuste.

Si ha seleccionado una entrada digital, también puede seleccionar el formato de señal de entrada (consulte la sección "Ajustar el formato de la señal de entrada" en la página 26).

Escuchar la radio

Existen dos formas de seleccionar emisoras de radio:

- Sintonización manual
- Presintonizando emisoras de radio y luego seleccionando los canales presintonizados

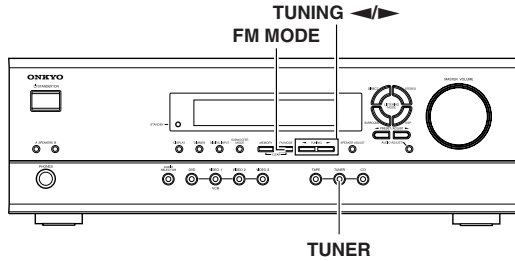

Sintonizar una emisora de radio

1. Pulse TUNER.

La banda seleccionada aparece en la pantalla. Cada vez que pulsa el botón, la banda cambia de la siguiente manera: AM ↔ FM.

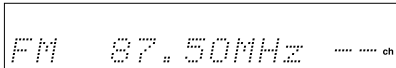

2. Utilizando los botones TUNING ◀▶ del panel frontal, sintonice la emisora deseada.

Cuando sintoniza una emisora de radio, aparece en pantalla el indicador TUNED. Si sintoniza una emisora FM en estéreo, se ilumina el indicador FM STEREO.

Aparece cuando se recibe una emisión.

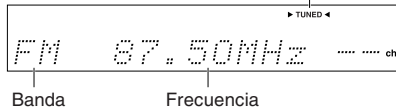

- En los modelos norteamericanos, la frecuencia del sintonizador cambia en intervalos de 100kHz para FM y de 10kHz para AM. En otros países, cambia en intervalos de 50kHz para FM y de 9kHz para AM.
- Cuando sintoniza emisoras FM, puede mantener pulsados los botones TUNING ◀▶ durante más de 0,5 segundos para buscar una emisora FM en la dirección del botón pulsado (modo de sintonización automática FM). La búsqueda se detiene después de soltar el botón y cuando se recibe una emisora en estéreo.

Sintonizar una frecuencia débil (sólo para emisoras FM)

Cuando sintoniza una emisora FM estéreo, el indicador FM STEREO se ilumina si la señal es lo bastante intensa.



Si la señal es débil, es posible que no pueda sintonizar la emisora. En este caso, pulse FM MODE. Los indicadores FM STEREO y AUTO se apagan.

A continuación, seleccione la emisora que desea escuchar.

(En este momento, la emisora se escuchará en mono y se escucharán interferencias.)



Escuchar la radio

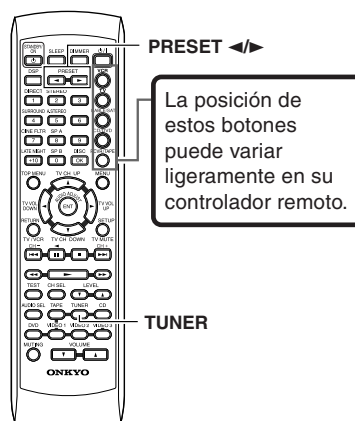
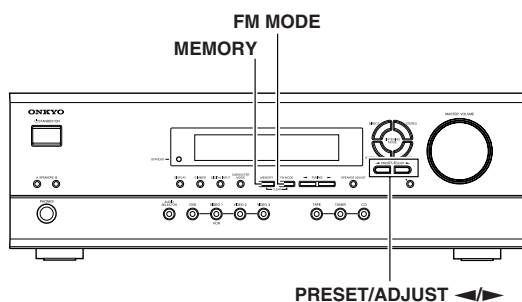

Presintonizar emisoras de radio

Puede presintonizar un máximo de 30 emisoras.

1. Sintonice la emisora de radio que desea presintonizar (consulte la página anterior).

2. Pulse MEMORY.

Se ilumina el indicador MEMORY y el número de presintonía empieza a parpadear en la pantalla.

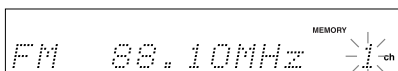

3. Mientras el indicador MEMORY está iluminado (durante unos 8 segundos), pulse PRESET/ADJUST para seleccionar el número de presintonía.

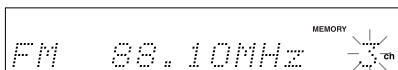

4. Pulse MEMORY.

La emisora de radio queda registrada en el canal de presintonía. Para registrar otra emisora presintonizada, repita los pasos 1 a 4.

Seleccionar emisoras presintonizadas

Antes de seleccionar emisoras presintonizadas, deberá presintonizarlas. Consulte "Presintonizar emisoras de radio" en la columna izquierda de esta página.

1. Pulse TUNER para que la fuente de entrada sea el sintonizador.

Aparece en pantalla "FM" o "AM".

La banda seleccionada en este paso no afectará al siguiente paso.

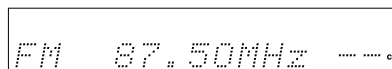

2. Pulse repetidamente PRESET en el controlador remoto o PRESET/ADJUST en el equipo para seleccionar el número de presintonía de la emisora de radio deseada.

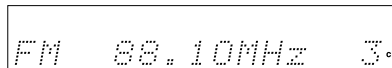

Borrar una emisora presintonizada

1. Seleccione el canal presintonizado que desea borrar.

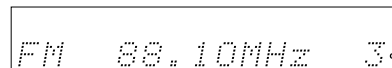

2. Pulse FM MODE mientras mantiene pulsado MEMORY.

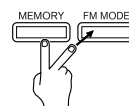

El canal presintonizado se borrará.

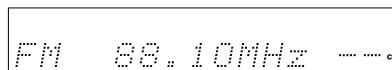

Varias funciones comunes a todas las fuentes

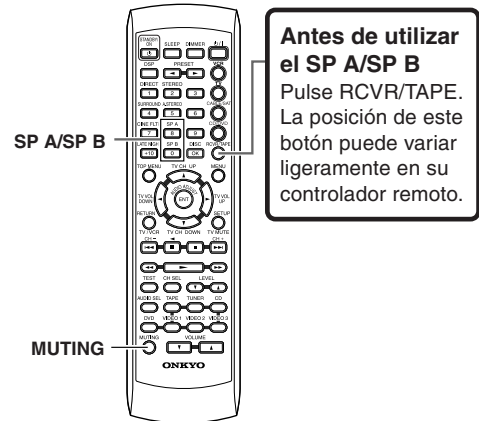
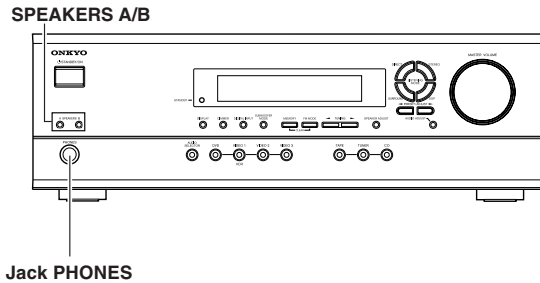

Activar/desactivar el sistema de altavoces A/B

Puede activar o desactivar individualmente los sistemas de altavoces conectados a los conectores del sistema de altavoces A y del sistema de altavoces B.

Antes de utilizar el controlador remoto, pulse RCVR/TAPE.

Pulse SPEAKER A en el equipo o SP A en el controlador remoto para activar o desactivar el sistema de altavoces A.

Pulse SPEAKER B en el equipo o SP B en el controlador remoto para activar o desactivar el sistema de altavoces B.

Nota

Si activa el sistema de altavoces B, el sistema de altavoces A también reproduce sonido estéreo automáticamente. (Si selecciona un modo de audición distinto a "Direct", dicho modo se ajusta a "Stereo".)

Los indicadores A/B iluminados (altavoz) indican que los sistemas de altavoces correspondientes están activados.

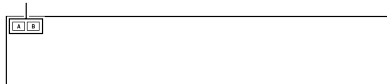

Enmudecer el sonido (sólo con el controlador remoto)

Pulse MUTING.

El indicador MUTING parpadea en la pantalla durante el modo enmudecido.



Para recuperar el sonido, pulse de nuevo MUTING.

Consejo

Si desactiva el equipo durante el enmudecimiento y lo activa de nuevo, volverá a escucharse el sonido.

Escuchar con los auriculares

Conecte el conector de los auriculares estéreo al jack PHONES del receptor AV.

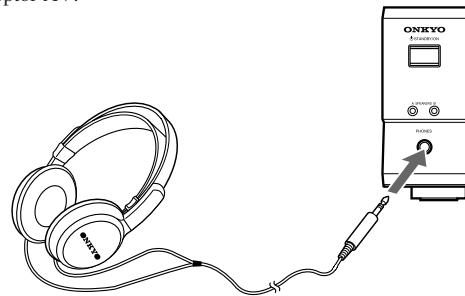

Notas

- Los altavoces no reproducirán el sonido mientras los auriculares estén conectados.
- Si selecciona un modo de audición distinto a "Direct", dicho modo pasa a ser "Stereo" después de conectar los auriculares al jack PHONES. Cuando desconecta los auriculares, se reanuda el modo de audición anterior.
- Si selecciona la entrada de canal múltiple, sólo se escuchará el sonido del canal I/D frontal. Pulse AUDIO SELECTOR (o AUDIO SEL) para seleccionar un modo distinto a "Multich".

Varias funciones comunes a todas las fuentes

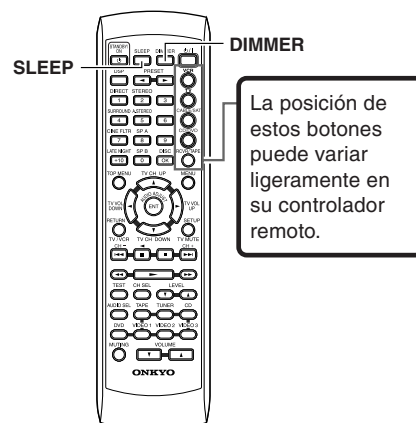
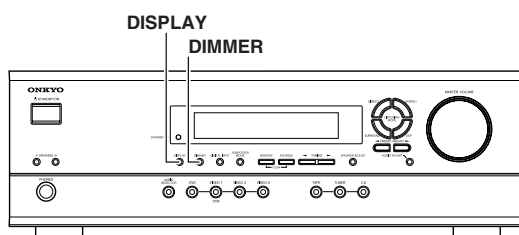

Cambiar la pantalla

Pulse DISPLAY.

Cada vez que pulsa DISPLAY, la pantalla cambia de la manera siguiente:

Si selecciona una fuente de entrada distinta a FM o AM

Fuente de entrada + volumen *DVD 25*

Formato de programa* *Dolby D 3/2.1*

Fuente de entrada + modo de audición (o Multich) *DVD Dolby D*

Pulse DISPLAY una vez para iniciar la pantalla del formato de programa. Si pulsa de nuevo el botón la pantalla cambiará a la otra pantalla.

* Cuando la señal de entrada es audio digital

Se visualiza el formato de programa. Por ejemplo, la pantalla "Dolby D: 3/2.1" muestra que el formato es Dolby Digital con canales separados 5.1 que consisten en tres canales frontales (frontal izquierdo, frontal derecho y centro), dos canales surround (surround izquierdo y surround derecho) y el canal de efectos de baja frecuencia (LFE).

Cuando el número de canales frontales es de 2, son el frontal izquierdo y el frontal derecho; si es 1, es monoaural. Cuando el número de canales surround es de 1, es monoaural; si es de 0, no hay ningún canal surround. Si no aparece ningún número LFE, no existe el canal LFE. Igualmente, si no hay ningún formato de programa para la señal de entrada, no se visualizará nada.

Cuando la señal de entrada es PCM lineal

Se visualiza la frecuencia de muestreo. Por ejemplo, la pantalla "PCM fs: 44.1kHz" muestra que la señal es PCM y que la frecuencia de muestreo es de 44.1kHz.

Si selecciona FM o AM como fuente de entrada

Frecuencia FM/AM + N° de presintonía *FM 88.10MHz 1*

FM/AM + Modo de audición *FM Stereo*

Controlar el brillo de la pantalla del receptor AV

Pulse DIMMER.

Cada vez que pulse el botón, el brillo cambiará de la siguiente forma:

- Reduce el brillo de la pantalla.
- ↓
- La pantalla está oscurecida.
- ↓
- La pantalla está brillante.

Utilizar el temporizador (sólo controlador remoto)

Pulse SLEEP.

"Sleep 90 min" aparece en la pantalla multifunción durante unos 5 segundos, lo cual significa que el receptor AV se desactivará y pasará al modo de espera en 90 minutos. El indicador SLEEP se ilumina en la pantalla mientras el temporizador está activado.

Indicador SLEEP

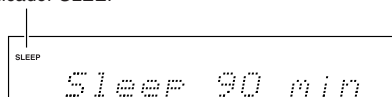

Con cada pulsación del botón el tiempo restante disminuye 10 minutos.

Comprobar el tiempo restante

Pulse SLEEP mientras el temporizador está activado.

Se visualiza el tiempo restante.

Si pulsa SLEEP mientras se visualiza el tiempo restante, dicho tiempo se reduce en 10 minutos.

Cancelar el temporizador

Pulse SLEEP repetidamente hasta que se apague el indicador SLEEP.

Varias funciones comunes a todas las fuentes

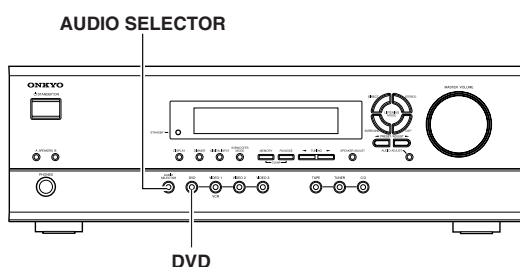

Ajustar el balance del volumen relativo de cada altavoz

Puede reajustar el balance de volumen relativo de cada altavoz de acuerdo con sus preferencias de audición.

Los valores ajustados volverán a los valores definidos en la página 20 cuando el receptor AV pasa al modo de espera, a menos que guarde los valores.

Nota

No puede ajustar el balance del volumen si la función de enmudecimiento está activada.

1. Durante la reproducción de la fuente, pulse repetidamente CH SEL para comprobar el balance del volumen relativo de cada altavoz.

Con cada pulsación del botón cambia el altavoz, y el altavoz seleccionado aparece en la pantalla en el siguiente orden:

Left (Frontal izquierdo) → Center → Right (Frontal derecho) → Surr Right (Surround derecho) → Surr Left (Surround izquierdo) → Subwoofer → Left ...



Nota

- Cualquier altavoz no incluido en la configuración de altavoces de la página 18 no se seleccionará aunque esté conectado.
- El subwoofer no emitirá sonido de prueba si está desactivado. Consulte la sección "Ajustar el modo de subwoofer" en la página 20.

2. Pulse CH SEL repetidamente para seleccionar el altavoz, y a continuación pulse LEVEL ▲/▼ para ajustar el nivel del volumen.

El nivel del volumen puede ajustarse entre -12dB y +12dB en intervalos de 1dB.

Repita este paso para cambiar otro balance de volumen del altavoz.

Si pulsa TEST después del ajuste anterior, los niveles definidos pasarán a ser los niveles ajustados utilizando el tono de prueba sobrescribiendo los ya existentes.

Ajustar el formato de la señal de entrada

Puede seleccionar la señal de audio que desea utilizar, para cada fuente de entrada.

Auto: Ajuste para reproducir una señal digital con prioridad. Si no se envía ninguna señal digital, se reproducirá la señal analógica.

Multich: Ajuste para reproducir la entrada del componente conectado al puerto DVD (FRONT L/R, SURR L/R, CENTER y SUBWOOFER).

Analog: Ajuste para reproducir la señal analógica. Incluso si se envía una señal digital, no se reproducirá.

1. Pulse uno de los botones del selector de entrada.
2. Pulse AUDIO SELECTOR en el equipo o AUDIO SEL en el controlador remoto.

El ajuste actual se visualiza durante tres segundos.

Mientras se visualiza el ajuste actual, pulse AUDIO SELECTOR o AUDIO SEL repetidamente hasta que se visualice el formato de señal de entrada deseado.

Con cada pulsación del botón cambia el formato de entrada visualizado, de la manera siguiente:

Auto ()* → Multich** → Analog → Auto (vuelve al principio)

* El nombre de los terminales de entrada (OPT o COAX) se muestra en el interior ().

"Auto" se omitirá cuando el jack de entrada digital no esté asignado a la fuente de entrada.

** "Multich" sólo puede seleccionarse si ha seleccionado DVD como fuente de entrada.

Para fijar "Auto" a DTS o PCM

Si se produce uno de los problemas descritos a continuación, es posible fijar "Auto" a PCM o DTS.

- Si el principio de cada pista PCM se corta en modo Auto → Fije la señal digital a PCM. No obstante, debe tenerse cuidado al utilizar este modo para la reproducción de un DTS-CD ya que pueden producirse interferencias.
- Si, durante la reproducción de un DTS-CD en modo Auto, se escucha ruido al avanzar rápidamente o rebobinar el CD → Fije la señal digital a DTS.

1) Pulse AUDIO SELECTOR en el equipo (o AUDIO SEL en el controlador remoto) para seleccionar "Auto".

2) Mientras se visualiza "Auto", pulse ADJUST ◀▶. Con cada pulsación del botón, la pantalla cambia entre Auto ↔ PCM ↔ DTS ↔ Auto.

Cuando la señal digital se fija a DTS o PCM, la señal digital se reproduce sólo cuando se envía el tipo seleccionado de señal. Las señales digitales de otros tipos no se reproducen. En este caso, sólo parpadeará el indicador de la fuente no reproducida (PCM o DTS).

Nota

Si cambia el ajuste de la entrada digital (see page 21) se cancelará el formato de la señal de entrada seleccionada. En dichos casos, vuelva a ajustar el formato de la señal de entrada. Si había ajustado la entrada DVD a "Multi", no cambiará.

Disfrutar de las fuentes multicanal

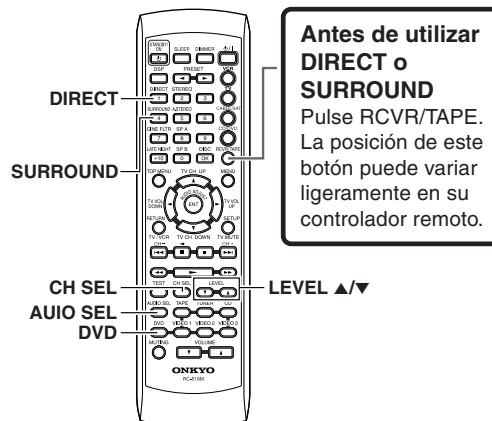
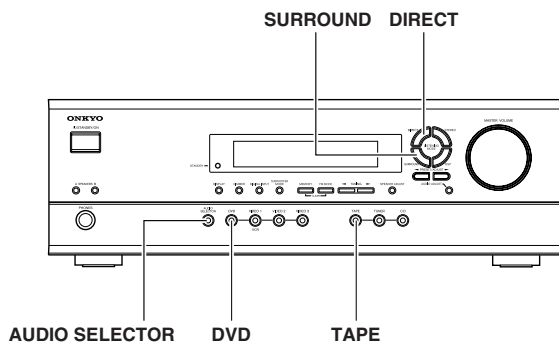

Utilizar la entrada multicanal analógica

La entrada multicanal se refiere a un sistema, compatible con un componente de fuente equipado con salidas analógicas de 5.1 canales (reproductor DVD, decodificador MPEG, etc.), que reproduce los canales frontal izquierdo/derecho, central y surround izquierdo/derecho de cinco altavoces respectivos y envía el canal del subwoofer desde SUB WOOFER (consulte la página 13).

1. Pulse DVD.

2. Pulse AUDIO SELECTOR en el equipo o AUDIO SEL en el controlador remoto repetidamente para seleccionar "Multich".

3. Active el componente conectado al puerto DVD (FRONT L/R, SURR L/R, CENTER y SUBWOOFER) y empiece a reproducir el material seleccionado.

Compruebe que el reproductor DVD esté configurado para la salida multicanal. Consulte los detalles en el manual de instrucciones que se entrega con el reproductor de DVD.

4. Si fuera necesario, pulse CH SEL en el controlador remoto para seleccionar un altavoz individual. A continuación, pulse LEVEL ▲/▼ para ajustar el nivel de salida de la forma deseada.

Ajuste el nivel de salida del altavoz de modo que pueda escuchar el mismo nivel de sonido desde cada altavoz en la posición de audición. Para los altavoces frontal derecho, frontal izquierdo, central, surround derecho y surround izquierdo, los niveles de salida pueden ajustarse entre -12 y +12dB en intervalos de 1dB. El subwoofer puede ajustarse entre -30 y +12dB.

Los niveles de volumen de los altavoces que reproducen una fuente de entrada multicanal son independientes de los niveles del altavoz ajustado utilizando el tono de prueba (página 20). Estos ajustes no se aplican a los altavoces que reproducen una fuente de entrada multicanal.

Aplicar los efectos del ajuste del tono de audio (Bass/Treble) al audio

Antes de utilizar el controlador remoto, pulse RCVR/TAPE.

Pulse **DIRECT** en el equipo o en el controlador remoto para ajustar "Tone Off".

Pulse **SURROUND** en el equipo o en el controlador remoto para ajustar "Tone On".

Consulte la página 30 para ajustar el audio.

Notas

- "Multich" sólo puede seleccionarse si ha seleccionado DVD como fuente de entrada.
- El modo surround no puede seleccionarse si ha seleccionado "Multich". Igualmente, si ha seleccionado "Multich" durante la utilización de un modo surround, se cancela automáticamente.
- Con independencia de la configuración de los altavoces, la señal de entrada se enviará a cada altavoz correspondiente. Por ejemplo, aunque la configuración de los altavoces sea de 2 canales, el sonido saldrá por todos los altavoces.

Disfrutar de los modos de audición

El sonido surround del Receptor AV le permite disfrutar del audio de un cine o de un auditorio en su habitación.

Antes de utilizar cualquiera de los modos surround, compruebe que haya definido las configuraciones de Speaker Setup (see page 18).

La configuración de los altavoces es muy importante para el sonido surround. Consulte la sección “Ubicar/conectar los altavoces” en las páginas 12 – 13. Consulte en la página 29 las instrucciones de funcionamiento.

A continuación detallamos los sistemas de sonido que puede reproducir el Receptor AV.

Dolby Digital Surround, DTS (Digital Theater System) Surround

Este formato surround digital de 5.1 canales permite grabar y reproducir individualmente cinco canales de gama completa (20Hz-20kHz) (frontal izquierdo y derecho, central, dos canales surround), más un canal LFE (“Low Frequency Effect”, o efectos de baja frecuencia) para reproducir los efectos de gama baja. Creará un sonido realista, igual al que puede escucharse en los cines y auditorios.

Dolby Digital

Seleccione esta opción cuando reproduzca un vídeo DVD con el símbolo .

DTS

Seleccione esta opción cuando reproduzca un DVD, LD o CD con el símbolo .

- Si pulsa el botón de pausa o de salto del reproductor durante la reproducción de una fuente DTS, es posible que se escuche un ruido corto. Esto no es un funcionamiento incorrecto.
- El indicador DTS del HT-R420 se ilumina durante la reproducción de la fuente DTS. Cuando finaliza la reproducción y se detiene la transmisión de la señal DTS, el HT-R420 sigue en el modo DTS y el indicador DTS permanece iluminado. Esto evita que se produzcan ruidos al utilizar el botón de pausa o de salto del reproductor. Por lo tanto, si la fuente pasa de la señal DTS a la señal PCM inmediatamente, es posible que no se reproduzca la señal PCM. En este caso, detenga la reproducción de la fuente en el reproductor durante unos 3 segundos, y continúe con la reproducción.
- Es posible que algunos reproductores de CD y LD no puedan reproducir fuentes DTS correctamente aunque conecte el reproductor al HT-R420 digitalmente. Esto es debido a que la señal digital se ha procesado (como por ejemplo el nivel de salida, la frecuencia de muestreo, la respuesta de frecuencia, etc.) y el HT-R420 no puede reconocer la señal como datos DTS. Por lo tanto, es posible que escuche un ruido cuando reproduzca una fuente DTS durante el procesamiento de la señal.
- Los jacks TAPE OUT o VIDEO 1 OUT del audio analógico de salida del HT-R420. No grabe CDs ni LDs que sean compatibles con DTS utilizando estos jacks. En caso contrario, grabará una señal codificada DTS en forma de ruido.

Dolby Pro Logic II (Movie/Music)

Este modo es un sistema surround de 5 canales de nueva generación que permite utilizar el Pro Logic Surround de 4 canales (frontal izquierdo, frontal derecho, central y monoaural surround) y el Dolby Digital Surround de 5.1 canales. Este modo puede ajustarse al modo Movie, diseñado para reproducir películas, y al modo Music, diseñado para escuchar música.

En el modo Movie, los canales surround, que se utilizaban para la salida monoaural sólo en una estrecha gama de frecuencias, ofrecen ahora una salida estéreo completa en toda la gama de frecuencias. El resultado es una sensación de movimiento muy realista.

El modo Music utiliza los canales surround para ofrecer un espacio de sonido natural que no puede conseguirse con la salida estéreo normal.

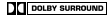
Este modo puede utilizarse con vídeos VHS y DVD que presenten el símbolo  y con ciertos programas de televisión. El modo Music puede utilizarse con discos compactos de música y con otras fuentes estéreo.

Si no ha conectado altavoces surround, el sonido surround se divide y envía desde los canales frontales izquierdo y derecho.

Modos originales de Digital Signal Processing (DSP) de Onkyo

Las fuentes analógicas incluyen registros de audio, emisión de AM/FM y cintas de cassette. La señal PCM (“Pulse Code Modulation”, modulación del código de impulsos) es un tipo de señal de audio digital, que se graba directamente en CD o DVD sin comprimir. Cuando se reproduce una fuente analógica o PCM, puede disfrutar de modos surround exclusivos de Onkyo, tal como se lista a continuación.

Orchestra

Este modo es adecuado para música clásica y ópera. El canal central se corta y los canales surround se enfatizan para ampliar la imagen estéreo. Simula la reverberación natural creada en un auditorio de grandes dimensiones.

Unplugged

Este modo es adecuado para los sonidos instrumentales acústicos, las voces, y la música jazz. Enfatizando la imagen estéreo frontal, simula la acústica de la parte delantera del escenario.

Studio-Mix

Este modo es adecuado para el rock y la música popular. Los sonidos vivos con una imagen acústica potente le harán sentir como si estuviera en un club.

TV Logic

Este modo ofrece la acústica realista de un programa de TV emitido en el estudio de TV. Mejora todo el sonido surround y clarifica los diálogos.

All Ch St (All Channel Stereo)

Este modo es útil para la música de fondo. Los canales frontales y surround crearán una imagen estéreo.

Modo Stereo, mode Direct

Stereo

Este modo recibe todo el sonido de entrada que envían los altavoces frontales izquierdo y derecho. También puede utilizar el subwoofer para la reproducción.

Direct

Este modo ofrece un sonido puro con un ajuste y filtración de la calidad del sonido mínimos. El sonido grabado para el canal frontal izquierdo y derecho sólo se envía a los altavoces frontales izquierdo y derecho y no se envía al subwoofer.

Disfrutar de los modos de audición

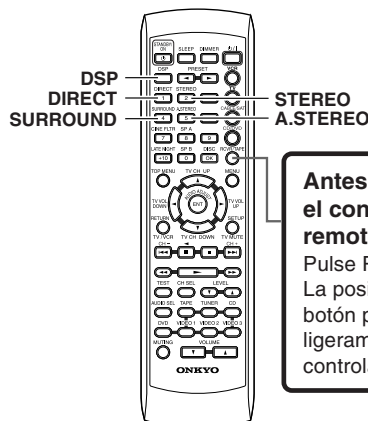
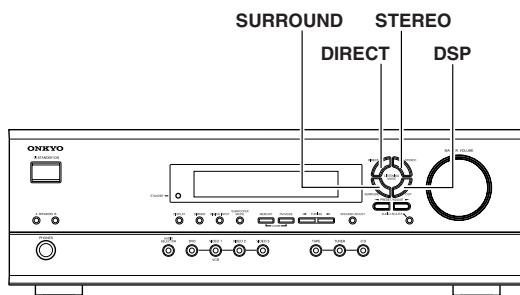

Antes de utilizar el controlador remoto
Pulse RCVR/TAPE.
 La posición de este botón puede variar ligeramente en su controlador remoto.

Seleccionar el modo de audición

Antes de utilizar el controlador remoto, pulse RCVR/TAPE.

Pulse uno de los botones de modo de audición.

Botón DIRECT: Ajuste el modo de audición a "Direct".

Botón STEREO: Ajuste el modo de audición a "Stereo".

Botón SURROUND: Ajuste el modo de audición a "PLII" (cuando el sonido es analógico, PCM o fuente stereo Dolby Digital), "Dolby D" (cuando el sonido es Dolby Digital) o "DTS" (cuando el sonido es DTS).

Botón A.STEREO: Ajuste el modo de audición a "All Ch St".

Botón DSP del panel frontal: Recupere el modo DSP original de Onkyo. Cada vez que pulse este botón, el modo de audición cambia; "Orchestra" → "Unplugged" → "Studio Mix" → "TV Logic" → "All Ch St" → "Orchestra" (vuelva al principio).

Botón DSP del controlador remoto: Todos los modos de audición que se pueden seleccionar para la fuente actual se pueden seleccionar en secuencia. Este botón también es válido cuando el modo del control remoto es otro que no sea RCVR/TAPE (see pages 35 – 37).

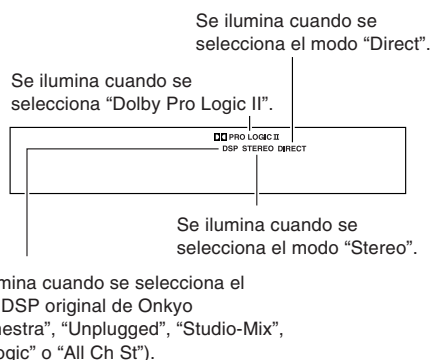

Fuente de entrada y modo de audición disponible

Formato de señal de la fuente de entrada	Analogico	PCM*1	Dolby Digital		DTS
Software de la fuente	Cinta, FM/AM	CD, Video CD,	Video DVD, LD*2		CD
	Cinta de video cassette	Video DVD, Audio DVD	Excepto 2/0	2/0	Video DVD, LD*2
Modo de audición					
Direct	●	●			
Stereo	●	●	●	●	●
PL II Movie	●	●		●	
PL II Music	●	●		●	
Dolby D			●		
DTS					●
Orchestra	●	●			
Unplugged	●	●			
Studio-Mix	●	●			
TV Logic	●	●			
All Ch St	●	●			

Notas

- Sólo se puede seleccionar "Stereo" ("Stereo" o "Direct" para PCM/fuente analógica) cuando la configuración del altavoz está ajustada a "Speaker 2ch", cuando se utilizan los auriculares o cuando se selecciona el altavoz B.
- El modo de audición no puede seleccionarse si ha seleccionado "Multich".
- Puede seleccionar "Orchestra", "Unplugged", "Studio-Mix", "TV Logic" y "All Ch St" sólo cuando la configuración del altavoz está ajustada a "Speaker 4ch" o "Speaker 5ch".
- Si selecciona "Orchestra", no se reproducirá ningún sonido del altavoz central aunque la configuración del altavoz esté ajustada "Speaker 5ch".

*1 Sólo se puede seleccionar Stereo o Direct cuando la fuente PCM se ha grabado con una frecuencia de muestreo de 96kHz.

*2 Si tiene un reproductor de LD con una salida AC-3RF, conéctelo a través de un demodulador AC-3RF a uno de los terminales DIGITAL INPUT del HT-R420.

Función de ajuste de audio

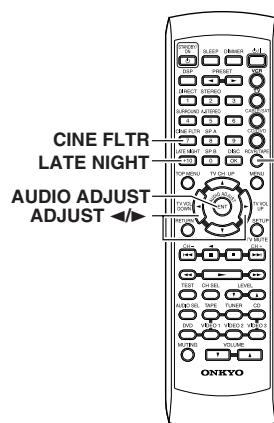
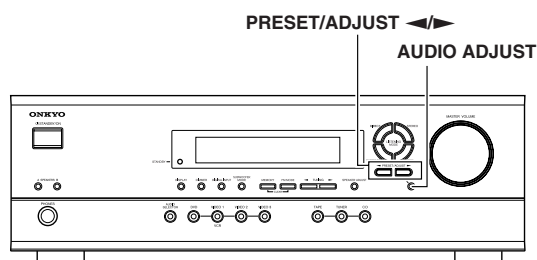

Antes de utilizar el control remoto
 Pulse RCVR/TAPE. La posición de este botón puede variar ligeramente en su controlador remoto.

Utilizar las funciones de ajuste de audio

Antes de utilizar el controlador remoto, pulse RCVR/TAPE. Estas funciones sólo trabajan con el sistema de altavoces A. El ajuste de audio ofrece varias funciones para el ajuste del sonido, incluyendo varias específicas para Dolby Digital, DTS, y Pro Logic II. En la tabla siguiente se listan las funciones de ajuste de audio, sus rangos y sus valores por defecto. La disponibilidad de la función depende de la fuente actual y del modo de audición, tal como se indica en la columna "Fuente de entrada y modo de audición disponible". Consulte la 29 para más información acerca de los modos de audición.

Función	Intervalo	Valor por defecto	Modo de audición soportado
Bass	De -12dB a +12dB en intervalos de 2dB	0dB	Todos los modos a excepción de Direct
Treble			
Late Night	Low, High, Off	Off	Dolby Digital
Cinema Filter (Cine Fltr)	On, Off		Pro Logic II Movie Dolby Digital DTS DTS Neo:6 Cinema
Panorama	On, Off	Off	Pro Logic II Music
Dimension	0, 1, 2, 3, 4, 5, 6	3	
Center Width	0, 1, 2, 3, 4, 5, 6, 7		

1. Pulse **AUDIO ADJUST** (varias veces) hasta que visualice el elemento que desea ajustar.
2. Pulse **PRESET/ADJUST** en el equipo o **ADJUST** en el controlador remoto para ajustar el elemento.

Consulte la columna de la derecha para los elementos y los ajustes de AUDIO ADJUST.

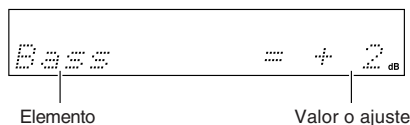

Nota

Desde el control remoto también puede ajustar Cinema Filter y Late Night. Pulse el botón CINE FLTR o LATE NIGHT para visualizar el ajuste actual (activado o desactivado). Para cambiar el ajuste actual, vuelva a pulsar el mismo botón.

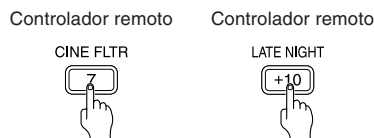



Función de ajuste de audio

A continuación se describen las funciones de ajuste de audio.

Bass

Con esta función puede potenciar o recortar los sonidos de baja frecuencia de los altavoces delanteros desde -12dB a $+12\text{dB}$ en intervalos de 2dB .

Treble

Con esta función puede potenciar o recortar los sonidos de alta frecuencia de los altavoces delanteros desde -12dB a $+12\text{dB}$ en intervalos de 2dB .

Late Night (Sólo para una fuente Dolby Digital)

Con esta función puede reducir el rango dinámico de la fuente Dolby Digital material de manera que puede oír las partes de volumen más bajo incluso cuando escucha en bajos niveles de volumen—ideal para ver películas a altas horas de la noche sin molestar a nadie.

Late Night = Off sin efectos

Late Night = Low pequeña reducción en el rango dinámico

Late Night = High reducción grande en el rango dinámico

Cabe señalar que el impacto de la función Late Night depende en gran medida de la fuente Dolby Digital que esté reproduciendo, y que con algunas fuentes es posible que el efecto sea muy pequeño o nulo.

Esta función se anula de forma automática al pasar el HT-R420 al modo Standby.

Cinema Filter

Cuando esta función está activada, puede suavizar los cambios de volumen que algunas películas presentan.

Panorama (Pro Logic II Music)

Cuando esta función está activada, puede ampliar la imagen estéreo delantera hacia los altavoces surround para conseguir un efecto “wraparound” (envolvente), especialmente útil cuando los altavoces surround no se utilizan mucho.

Dimension (Pro Logic II Music)

Cuando esta función está activada, puede desplazar el campo de sonido hacia adelante y hacia atrás.

Con un ajuste de 3, el campo de sonido está en su posición normal.

Seleccione un ajuste inferior para desplazar hacia adelante el campo de sonido. Seleccione un ajuste mayor para moverlo hacia atrás.

Si la imagen estéreo es muy amplia, o si hay mucho surround, puede desplazar el campo de sonido hacia adelante para conseguir un mejor balance. Si la imagen estéreo es muy estrecha, o si suena muy mono, puede probar a desplazar el campo de sonido hacia atrás.

Center Width (Pro Logic II Music)

En la decodificación Pro Logic II, la señal del canal central es emitida por el altavoz central. Si no se utiliza un altavoz central, el decodificador divide la señal central por igual entre los altavoces frontales derecho e izquierdo, produciendo lo que se conoce como un centro “fantasma”. Con esta función, puede seleccionar tener la señal del canal central sólo en el altavoz central o tenerla distribuida en los altavoces frontales derecho e izquierdo (un centro “fantasma”) o tener una mezcla de ambas posibilidades.

Con un ajuste de 0, la señal del canal central se entrega sólo por medio del altavoz central.

Con un ajuste de 7, se entrega sólo a través de los altavoces delanteros derecho e izquierdo (centro “fantasma”).

En los home theaters, añadir más anchura al canal central puede mejorar el balance entre los altavoces central y delanteros derecho e izquierdo. Una gran parte de la fuente estéreo puede beneficiarse del uso de esta función. El ajuste recomendado para el modo Pro Logic II Music es 3. Para el modo Pro Logic II Movie, el ajuste se ajusta automáticamente a 0.

Grabar una fuente

Grabar la señal de la fuente de entrada que está viendo o escuchando

Se pueden grabar señales de vídeo y/o audio en los componentes conectados a los jacks VIDEO 1 OUT y TAPE OUT (sólo audio).

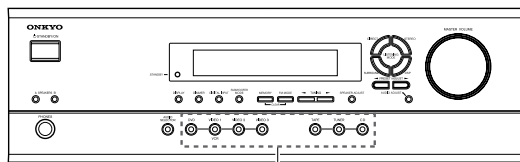

Botones de selector de entrada

1. Pulse un botón de selector de entrada para seleccionar la fuente de entrada que desea grabar.

Se selecciona la fuente de entrada y puede verla o escucharla de la forma deseada. La señal de la fuente de entrada seleccionada a las salidas VIDEO 1 OUT y TAPE OUT para la grabación.

2. Empezar a grabar en el componente de grabación de la forma deseada.

Notas

- Puede grabar audio analógico, pero no audio digital. Compruebe que ha realizado una conexión analógica correcta.
- Si cambia la fuente de entrada durante la grabación, grabará las señales de la última fuente de entrada seleccionada.
- No puede grabar los efectos surround.
- Sólo se puede grabar el audio FRONT L/R cuando se introducen señales de multicanal al jack DVD.

Grabar el vídeo de una fuente y el audio de otra

Puede añadir el sonido de una fuente al vídeo de otra fuente para realizar sus propias grabaciones de vídeo.

A continuación encontrará un ejemplo de grabación de sonido de un reproductor de CD conectado a los jacks CD L/R y del vídeo de una cámara de vídeo conectado al jack VIDEO 3 INPUT VIDEO a una cinta de vídeo cassette en un grabador de vídeo cassette conectado a los jacks VIDEO 1 OUT L/R y VIDEO.

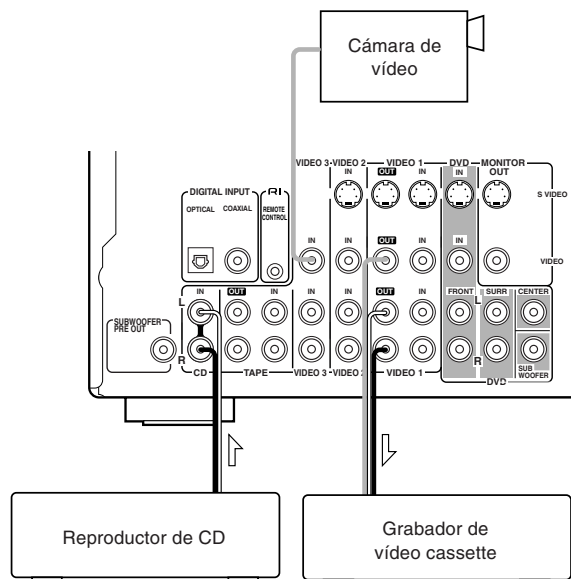

1. Inserte un CD en el reproductor de CD e inserte una cinta en la cámara de vídeo conectada a VIDEO 3 INPUT.
2. Inserte una cinta de vídeo para grabar en el grabador de vídeo cassette conectado a VIDEO 1 OUT.
3. Pulse VIDEO 3.
4. Pulse CD.
5. Inicie la grabación desde el grabador de vídeo cassette e inicie la reproducción desde el reproductor de CD y la cámara de vídeo de la forma deseada.

La señal de vídeo grabada se convierte en la salida para la cámara de vídeo y la señal de audio grabada se convierte en la salida para el reproductor de CD.

Notas

- Puede grabar audio analógico, pero no audio digital. Compruebe que ha realizado una conexión analógica correcta.
- Si cambia la fuente de entrada durante la grabación, grabará las señales de audio de la última fuente de entrada seleccionada y las señales de vídeo asignadas a dicha fuente de entrada.
- No puede grabar los efectos surround.

Utilizar el controlador remoto con el resto de componentes AV

Si conecta el reproductor de CD Onkyo, el reproductor de DVD Onkyo o el grabador de cassette Onkyo al conector **RI** del HT-R420 podrá controlarlo con el controlador remoto del HT-R420. Puesto que sólo debe apuntar con el controlador remoto al HT-R420, puede controlar los componentes que no estén visibles, como por ejemplo, encerrados en un mueble. Puesto que no tiene que entrar códigos especiales ni realizar ningún tipo de programación, **RI** le permite controlar los componentes AV de Onkyo de forma fácil y sencilla. Consulte la 16 para más información.

Entrar el código del fabricante (sólo para RC-518M)

Si utiliza un reproductor de CD Onkyo conectado al conector **RI** del HT-R420, un componente AV Onkyo sin una conexión **RI**, o un componente AV de otro fabricante, haga lo siguiente.

Cuando utilice el componente AV, apunte el controlador remoto al componente AV, no al HT-R420.

1. Seleccione el código de fabricante de la lista de la página siguiente.

Cuando haya varios códigos listados, pruebe con el primero y, si no funciona, siga probando con el resto hasta encontrar el que funcione.

2. Active el componente AV que desea controlar (p.ej., CD, DVD o TV).

A continuación tiene que asignar el componente AV a uno de los botones de modo del controlador remoto. Tenga en cuenta que después de realizar el paso 3 sólo tiene 10 segundos para efectuar el paso 4.

3. Mantenga pulsado el botón VCR, TV, CABLE/SAT o CD/DVD del controlador remoto, y pulse el botón ENT.

Para el botón CD/DVD, puede entrar un código de CD o de DVD, pero no ambos. Y para el botón CABLE/SAT, puede entrar un código Cable o Satellite, pero no ambos.

4. En un tiempo no superior a 10 segundos, use los botones numéricos del controlador para entrar el código del fabricante.

5. Compruebe si puede controlar el componente AV desde el controlador remoto.

Si funciona de forma correcta, el código ha sido entrado de forma correcta. Si no, salte al paso 3 e inténtelo de nuevo.

Cabe señalar que con algunos componentes AV de algunos fabricantes, es posible que los botones del controlador remoto no funcionen de la forma esperada.

Por defecto, el botón CD/DVD tiene ajustado el código 316, que es el adecuado para utilizar con un reproductor de DVD Onkyo compatible con **RI** conectado al conector **RI** del HT-R420. Para controlar un reproductor de CD Onkyo compatible con **RI** conectado al conector **RI** del HT-R420, debe entrar el código numérico 300. Para controlar un reproductor de DVD Onkyo sin conexión **RI**, debe entrar un código 301 ó 313. El botón CD/DVD puede usarse sólo con un componente AV.

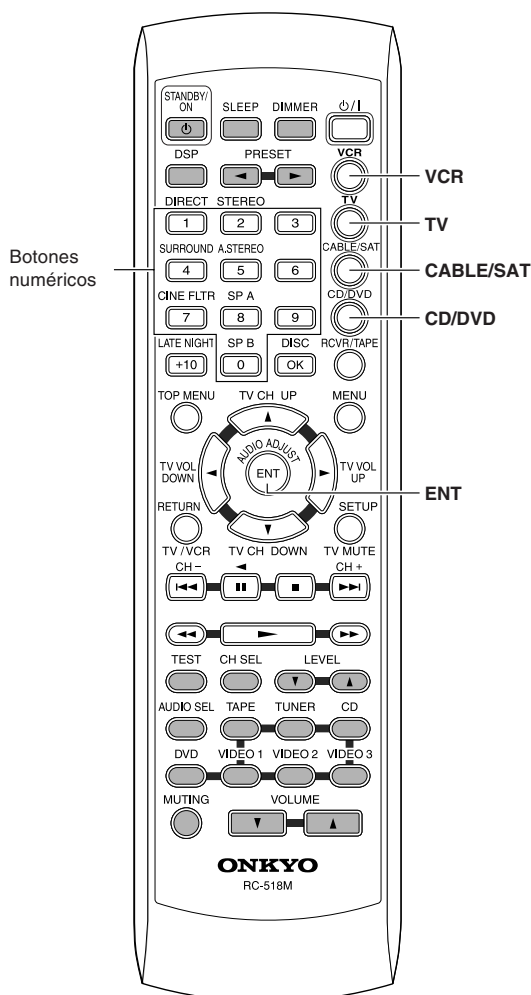



Utilizar el controlador remoto con el resto de componentes AV

Fabricante	Televisor	VCR	DVD	Cable	Satélite
AIWA		137			
AKAI	227				
DENON			302		
ECHOSTAR					500
EMERSON	228				
FISHER	200	100, 101, 102, 140			
GE		103, 104			
GE • PANA	201, 202				
GE • RCA	203				
GEMINI				401	
GENERAL INSTRUMENT					501
G.I.				400	
GO VIDEO		105, 106, 107			
GOLD STAR	204, 205	108			
HAMLIN				402, 403, 404, 405	
HITACHI	206, 207	103, 109	303		502
HUGHES NETWORK SYSTEM					503
JERROLD				406, 407, 408, 409, 410, 411, 412, 413, 414	
JVC	208	110, 111, 112, 113	304		
KENWOOD			305		
MACOM				415, 416, 417	
MAGNAVOX	209, 210	114, 115, 116	306	418	
MARANTZ	211		307		
MITSUBISHI		117, 118, 119, 120, 121, 139	308		
NEC		136			
OAK				419, 420, 421	
ONKYO			301, 313, 316 (para DVD RI), 300 (para CD)		
PANASONIC	212, 213	122, 123	309	422, 423	504, 505, 506
PHILIPS	214	114		424, 425, 426, 427, 428, 429	
PIONEER	215		310	430, 431	
PRIMESTAR					507
PROSCAN	216		311		508, 509, 510
RCA	217, 218, 219, 220, 229, 230	109	311		508, 509, 510
S.ATLANTA				432, 433, 434	
SAMSUNG	221, 222	124, 125, 126	304	435	
SHARP	223	127, 128			
SHINTOM		138			
SONY	224	129, 130, 131, 132, 133, 141	312		511
TOCOM				436	
TOSHIBA		134	313		512
YAMAHA			314		
ZENITH	225, 226	135	315	437, 438	

Utilizar el controlador remoto con el resto de componentes AV

Utilizar el RC-518M

Si necesita entrar el código de fabricante para el componente AV desde el controlador remoto, consulte la página 33.

1. Apunte con el controlador remoto al HT-R420 y utilice los botones del selector de entrada para seleccionar una fuente de entrada para el HT-R420.
2. Utilice los botones de modo del controlador remoto (por ejemplo, VCR, TV, CABLE/SAT, CD/DVD o RCVR/TAPE) para seleccionar un modo del controlador remoto.

(No es necesario que apunte a ningún sitio con el controlador remoto en ese paso.)

3. Utilice el botón de alimentación $\phi/|$ del controlador remoto para activar el componente AV.

Recuerde que si el componente AV está conectado al HT-R420 vía **R1**, apunte con el controlador remoto al HT-R420. Si no, apunte con el controlador remoto al componente AV.

(Desde el controlador remoto no podrá activar ni desactivar un grabador de cassettes. Debe utilizar el conmutador POWER)

4. Use los botones tal como se describe a continuación.

En las siguientes ilustraciones, se ven en gris los botones que controlan el HT-R420 sea cual sea el modo seleccionado. Si quiere controlar el HT-R420 por completo, pulse el botón RCVR/TAPE, y podrá utilizar todos los botones que se aplican al HT-R420.

Utilizar el RC-479S

1. Apunte con el controlador remoto al HT-R420 y utilice el botón del selector de entrada para seleccionar una fuente de entrada para el HT-R420.

2. Utilice los botones de modo del controlador remoto (por ejemplo, DVD, CD, RCVR/TAPE) para seleccionar un modo del controlador remoto.

(No es necesario que apunte a ningún sitio con el controlador remoto en ese paso.)

3. Utilice el botón de alimentación $\phi/|$ del controlador remoto para activar el componente AV. Apunte con el controlador remoto al HT-R420.

(Desde el controlador remoto no podrá activar ni desactivar un grabador de cassettes. Debe utilizar el conmutador POWER).

4. Use los botones tal como se describe a continuación.

En las siguientes ilustraciones, se ven en gris los botones que controlan el HT-R420 sea cual sea el modo seleccionado. Si quiere controlar el HT-R420 por completo, pulse el botón RCVR/TAPE, y podrá utilizar todos los botones que se aplican al HT-R420.

(RC-518M/RC-479S)

Mode DVD

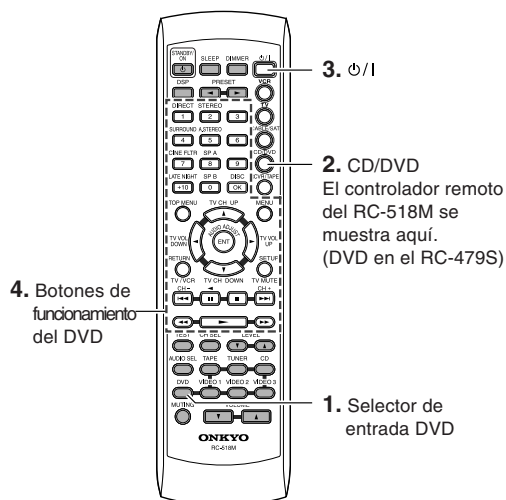

RC-518M:

Debe entrar el código de fabricante adecuado para el reproductor de DVD (see page 33).

$\phi/ $:	Activación/Desactivación.
\blacktriangleright :	Inicia la reproducción del DVD.
\blacksquare :	Detiene la reproducción.
$\blacktriangleright\blacktriangleright$:	Busca el disco hacia adelante.
$\blacktriangleleft\blacktriangleleft$:	Busca el disco en la dirección inversa.
\blacksquare :	Realiza una pausa temporal en la reproducción o avanza el disco fotograma a fotograma.
$\blacktriangleright\blacktriangleright$:	Inicia la reproducción desde el principio del siguiente capítulo/pista.
$\blacktriangleleft\blacktriangleleft$:	Inicia la reproducción desde el principio del capítulo/pista actual.
DISC :	Este botón es válido cuando se utiliza el cambiador de DVD y selecciona el disco que desea reproducir.
1-9, +10, 0 :	Utilícelo para introducir valores numéricos.
TOP MENU :	Visualiza el menú principal de cada disco DVD.
MENU :	Visualiza un menú grabado en el disco DVD.
RETURN :	Regresa al menú anterior.
SETUP :	Visualiza el menú de configuración.
$\blacktriangle/\blacktriangledown/\blacktriangleleft/\blacktriangleright$:	Selecciona un elemento del menú.
ENT :	Introduce la selección en la memoria.

Nota

RC-518M:

Puesto que sólo puede entrar un código CD o DVD para el botón CD/DVD, puede utilizar el modo CD o DVD, pero no ambos.

Utilizar el controlador remoto con el resto de componentes AV

(RC-518M/RC-479S)

Mode CD

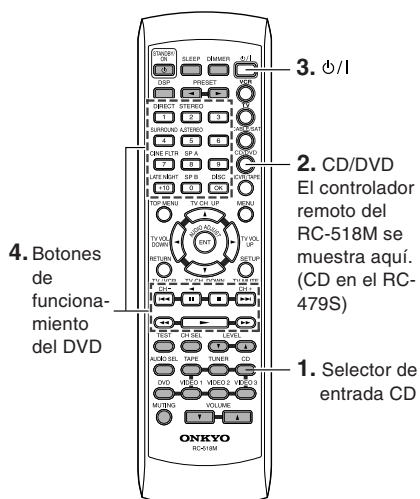

RC-518M:

El modo CD sólo se puede utilizar con un reproductor de CD Onkyo, y debe especificar el código adecuado del reproductor de CD Onkyo (consulte la página 33).

- ϕ/I : Activación/Desactivación.
- \blacktriangleright : Inicia la reproducción del CD.
- \blacksquare : Detiene la reproducción, el avance rápido o el retroceso rápido.
- $\blacktriangleright\blacktriangleright$: Avanza rápido el CD.
- $\blacktriangleleft\blacktriangleleft$: Rebobina rápido el CD.
- \parallel : Inserta una pausa temporal en la reproducción.
- $\blacktriangleright\parallel$: Salta hasta el principio de la pista siguiente.
- $\parallel\blacktriangleleft$: Salta hasta el principio de la pista actual o anterior.
- DISC: Este botón es válido cuando se utiliza el cambiador de CD y selecciona el disco que desea reproducir.
- 1-9, +10, 0: Utilícelo para introducir valores numéricos.

Nota

RC-518M:

Puesto que sólo puede entrar un código CD o DVD para el botón CD/DVD, puede utilizar el modo CD o DVD, pero no ambos.

(RC-518M/RC-479S)

Mode Tape (RCVR/TAPE)

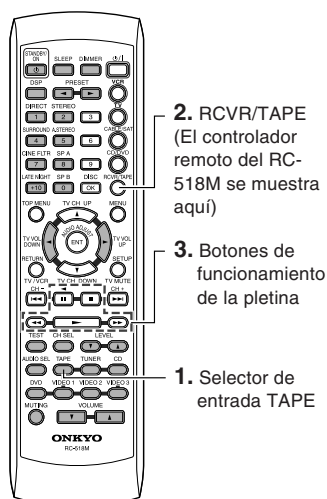

- \blacktriangleright : Reproduce la cara A (la cara frontal) de la cinta.
- \blacksquare : Detiene la reproducción, la grabación, el avance o el rebobinado rápidos.
- $\blacktriangleright\blacktriangleright$: Avanza rápido la cinta.
- $\blacktriangleleft\blacktriangleleft$: Rebobina la cinta.
- \blacktriangleleft : Reproduce la cara B (la cara trasera) de la cinta.

Nota

Puesto que se trata del modo RCVR/TAPE, puede controlar el grabador de cassettes y tener, al mismo tiempo, un control total sobre el HT-R420.

(RC-518M)

Mode VCR (VCR)

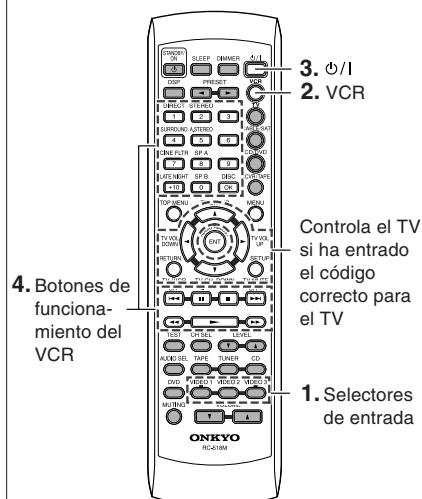

Debe entrar el código de fabricante adecuado (consulte la página 33).

- ϕ/I : Activación/Desactivación.
- 1-9, +10, 0: Utilícelo para introducir valores numéricos.
- TV CH UP \blacktriangle : Cambia un canal de televisión hacia arriba.
- TV CH DOWN \blacktriangledown : Cambia un canal de televisión hacia abajo.
- \blacktriangleright : Inicia la reproducción de la cinta de vídeo.
- \blacksquare : Detiene la reproducción, la grabación, el avance o el rebobinado rápidos.
- $\blacktriangleright\blacktriangleright$: Avanza rápido la cinta de vídeo.
- $\blacktriangleleft\blacktriangleleft$: Rebobina la cinta de vídeo.
- $\parallel\blacktriangleleft$: Cambia un canal del VCR hacia abajo.
- $\blacktriangleright\parallel$: Cambia un canal del VCR hacia arriba.
- \parallel : Inserta una pausa temporal en la reproducción.

Utilizar el controlador remoto con el resto de componentes AV

(RC-518M)

Mode TV (TV)

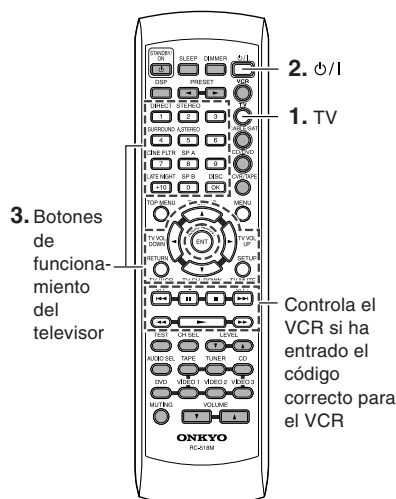

Debe entrar el código de fabricante adecuado (consulte la página 33).

- ⏻/⏪ : Activación/Desactivación.
- 1-9, +10, 0 : Utilícelo para introducir valores numéricos.
- OK : Confirmar.
- TV CH UP ▲ : Cambia un canal de TV hacia arriba.
- TV CH DOWN ▼ : Cambia un canal de TV hacia abajo.
- TV VOL UP ▶ : Sube el volumen del TV.
- TV VOL DOWN ◀ : Baja el volumen del TV.
- TV/VCR : Alterna las entradas TV/VCR.
- TV MUTE : Enmudece el sonido.

(RC-518M)

Mode Cable (CABLE/SAT)

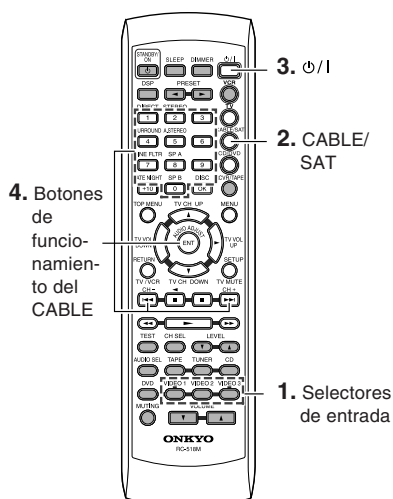

Debe entrar el código de fabricante adecuado (consulte la página 33).

- ⏻/⏪ : Activación/Desactivación.
- 1-9, 0 : Utilícelo para introducir valores numéricos.
- CH + : Cambia un canal hacia arriba.
- CH - : Cambia un canal hacia abajo.
- ENT : Confirmar.

Nota

Puesto que sólo puede entrar un código Cable o Satellite para el botón CABLE/SAT, puede utilizar el modo Cable o Satellite, pero no ambos.

(RC-518M)

Mode Satellite (CABLE/SAT)

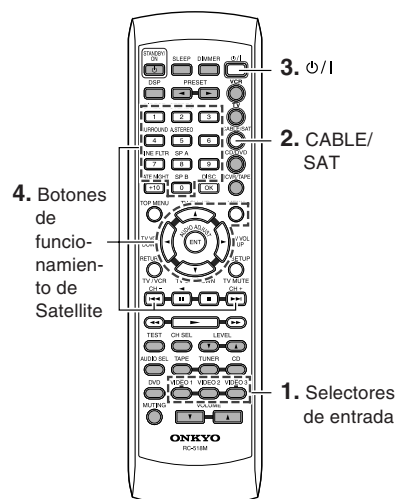

Debe entrar el código de fabricante adecuado (consulte la página 33).

- ⏻/⏪ : Activación/Desactivación.
- 1-9, 0 : Utilícelo para introducir valores numéricos.
- MENU : Visualiza un menú.
- ▲/▼/◀▶ : Selecciona un elemento del menú.
- ENT : Confirme la selección.
- CH + : Cambia un canal presintonizado hacia arriba.
- CH - : Cambia un canal presintonizado hacia abajo.

Nota

Puesto que sólo puede entrar un código Cable o Satellite para el botón CABLE/SAT, puede utilizar el modo Cable o Satellite, pero no ambos.

Solucionar problemas

Antes de contactar con el personal cualificado, consulte la guía siguiente para encontrar la posible causa del problema. Consulte, también, los manuales de instrucciones respectivos de los componentes conectados y del TV.

	Síntomas	Causas	Soluciones	Páginas
Amplificador	El receptor AV no se activa.	<ul style="list-style-type: none"> El cable de alimentación está conectado. Las interferencias externas interfieren con los circuitos del ordenador del receptor AV. 	<ul style="list-style-type: none"> Compruebe la conexión del cable de alimentación. Desconecte el cable de alimentación y a continuación vuélvelo a conectar. 	17 17
	La alimentación se desactiva inmediatamente después de activar el equipo.	<ul style="list-style-type: none"> Se ha activado el circuito de protección del amplificador. 	<ul style="list-style-type: none"> Póngase en contacto con el centro de atención al cliente de Onkyo más cercano. 	–
	Los botones del controlador remoto del receptor AV no funcionan.	<ul style="list-style-type: none"> Fluctuaciones en la alimentación o otras anomalías, como por ejemplo la electricidad estática, pueden afectar al funcionamiento normal. 	<ul style="list-style-type: none"> Desconecte el cable de alimentación y a continuación vuélvelo a conectar. 	–
	No se reproduce ningún sonido.	<ul style="list-style-type: none"> La función de enmudecimiento está activada. El receptor AV no está conectado correctamente. El selector de entrada no está ajustado correctamente. Los auriculares están conectados. El formato de la señal de entrada está ajustado a "PCM" o "DTS". 	<ul style="list-style-type: none"> Desactive la función de enmudecimiento. Compruebe las conexiones del receptor AV. Ajústelas a la fuente de entrada correcta. Baje el volumen y a continuación desconecte los auriculares. Ajuste el formato de la señal de entrada "Auto". 	24 10, 11 17, 22 24 –
	No se emite ningún sonido o un sonido muy bajo desde el altavoz central.	<ul style="list-style-type: none"> Los altavoces no están conectados correctamente. El modo de audición está ajustado a "Stereo" o "Orchestra". El nivel del volumen del altavoz central ("Center") está ajustado al mínimo. La configuración del altavoz está seleccionada sin el altavoz central. 	<ul style="list-style-type: none"> Compruebe las conexiones de los altavoces. No se reproduce ningún sonido del altavoz central cuando el modo de audición es "Stereo" o "Orchestra". Ajuste el nivel del volumen del altavoz central. Asegúrese de que la configuración del altavoz seleccionado incluya el altavoz central. 	13 29 20, 26 18
	Murmullo, sonido de baja frecuencia.	<ul style="list-style-type: none"> La colocación de los cables de conexión de audio del panel posterior es incorrecta. 	<ul style="list-style-type: none"> Ajuste la colocación del cable para reducir el murmullo. 	–
	Sonido irregular o chirriante. La gama alta no es nítida.	<ul style="list-style-type: none"> El control de agudos es demasiado alto. 	<ul style="list-style-type: none"> Utilice la función de ajuste de audio para cortar la respuesta de los agudos. 	30
	No se escucha ningún sonido del subwoofer o su volumen es muy bajo.	<ul style="list-style-type: none"> El modo del subwoofer está ajustado a "Off". El ajuste del modo del subwoofer no es el adecuado. 	<ul style="list-style-type: none"> Compruebe ajuste del modo del subwoofer. Compruebe ajuste del modo del subwoofer. 	20 20
	No aparece ninguna imagen en la pantalla del TV.	<ul style="list-style-type: none"> El TV no está ajustado para recibir las señales de salida del receptor AV. El cable de vídeo no está conectado firmemente. Sólo se ha realizado la conexión S vídeo. 	<ul style="list-style-type: none"> Ajuste el TV a la entrada del receptor AV. Compruebe las conexiones entre el receptor AV y el TV. Además realice la conexión de vídeo. Compruebe la entrada de vídeo del TV y la señal de salida del receptor AV. 	– 10 10, 11
	El sonido de la fuente de reproducción no se escucha.	<ul style="list-style-type: none"> Está seleccionada otra fuente de entrada. 	<ul style="list-style-type: none"> Seleccione la fuente de entrada correcta. 	17, 22
Controlador remoto	Los botones del receptor AV funcionan pero los botones del controlador remoto no funcionan.	<ul style="list-style-type: none"> Está pulsado algún botón de modo equivocado. No hay baterías en el controlador remoto. Las baterías están agotadas. El controlador remoto no apunta al sensor remoto del receptor AV. El controlador remoto es demasiado lejos del receptor AV. 	<ul style="list-style-type: none"> Pulse el botón de control de modo adecuado. Inserte unas baterías nuevas. Cámbielas por unas nuevas. Apunte el controlador remoto hacia el sensor remoto del receptor AV. Utilice el controlador remoto a una distancia máxima de 5m. 	35-37 5 5 5 5

Solucionar problemas

	Síntomas	Causas	Soluciones	Páginas
Sintonizador	Se escuchan demasiadas interferencias o el sonido se interrumpe ocasionalmente. (El indicador FM STEREO no está iluminado permanentemente.)	<ul style="list-style-type: none"> Las ondas FM stereo pueden producir un silbido cuando llegan a cierto nivel. La posición o la dirección de la antena FM es incorrecta. La emisora es demasiado débil. 	<ul style="list-style-type: none"> Pulse el botón FM MODE para apagar el indicador FM STEREO. Ajuste la posición, peso y dirección de la antena FM. Conecte una antena exterior FM. Intente utilizar una antena con más elementos. [Para instalar la antena exterior, consulte con su distribuidor más cercano, puesto que se necesitan habilidades especiales y experiencia.] 	22 14, 15 15
	El sonido está distorsionado o el volumen del sonido disminuye.	<ul style="list-style-type: none"> La onda de radio se distorsiona Circulan coches o aviones cerca de la casa. 	- -	- -
	El sonido está excesivamente distorsionado.	<ul style="list-style-type: none"> Hay un edificio alto o una montaña cercana. [Las ondas emitidas desde el centro de transmisión (ondas directas) y las ondas reflejadas por los edificios o montañas (ondas de difracción) interfieren con otras y provocan distorsión de pasada múltiple.] 	-	-
	No se ha seleccionado ningún canal predefinido.	<ul style="list-style-type: none"> El cable de alimentación se ha desconectado durante mucho tiempo. 	<ul style="list-style-type: none"> Los datos predefinidos en la memoria se han perdido. Vuelva a presintonizar las emisoras de radio. 	23
Grabar	Se reproduce sonido en los altavoces, pero no se graba.	<ul style="list-style-type: none"> El sistema de sonido que intenta grabar es DTS o Dolby Digital surround. 	<ul style="list-style-type: none"> Realice una conexión analógica. 	32
Otros	La función LATE NIGHT no se puede utilizar.	<ul style="list-style-type: none"> La fuente de reproducción es Dolby Digital codificado. 	<ul style="list-style-type: none"> Compruebe que el indicador  DIGITAL se ilumine en la pantalla. 	17
	El audio multicanal no se emite.	<ul style="list-style-type: none"> El formato de la señal de entrada está ajustado a "Auto" o "Analog". El componente no está conectado a los jacks DVD. Los ajustes del reproductor DVD son incorrectos. 	<ul style="list-style-type: none"> Ajuste el formato de la señal de entrada "Multich". Compruebe que los jacks de salida multicanal del componente estén conectados a los jacks DVD FRONT L/R, SURROUND L/R, CENTER y SUBWOOFER. Consulte el manual de instrucciones del reproductor de DVD y compruebe que esté ajustado para la salida multicanal. 	26 11 -

Conservación de la memoria

Esta unidad no precisa de baterías de conservación de memoria.

Un sistema de seguridad de la memoria integrado protege los contenidos de la memoria durante los fallos de alimentación incluso si el cable de alimentación se desconecta.

El cable de alimentación se debe desconectar para cargar el sistema de seguridad. El período de conservación de la memoria después de la desactivación del equipo varía según el clima y la ubicación del equipo. Como promedio, los contenidos de la memoria se protegen durante unas semanas después de haberse desconectado. Este período es más corto cuando el equipo se expone a un clima muy húmedo.

Cuando se observa un funcionamiento incorrecto

- El HT-R420 dispone de un microordenador interno que realiza operaciones de alto nivel. Sin embargo, en ocasiones poco frecuentes, los ruidos o las interferencias de una fuente externa o la electricidad estática puede provocar un funcionamiento incorrecto. Si se produce, desconecte el cable de alimentación de la toma de corriente, espere cinco segundos o más y vuelva a conectarlo. De este modo se debería solucionar el problema.
- Para reajustar el modo surround y otros ajustes con los ajustes predefinidos, mantenga pulsado el botón VIDEO 1 con el HT-R420 activado y pulse el botón STANDBY/ON. "Clear" aparecerá en la pantalla frontal y el HT-R420 pasará a estar en espera.

Especificaciones

Sección del amplificador

Potencia de salida:

Todos los canales **100W (8Ω, 20Hz~20kHz, FTC)**
Modelo para América
100W (8Ω, 1kHz, DIN) Modelo para Australia
100W (6Ω, 1kHz, JEITA) Modelo para Asia
Potencia dinámica: 230W + 230W (3Ω, Frontal)
170W + 170W (4Ω, Frontal)
115W + 115W (8Ω, Frontal)

THD

(Distorsión armónica total): 0,08 % (potencia nominal)
Factor de amortiguación: 60 (Frontal, 1kHz, 8Ω)
Sensibilidad e impedancia de entrada:

200 mV / 47kΩ (LINE)
Nivel de salida e impedancia: 200 mV / 470Ω (REC OUT)
Respuesta de frecuencia: 10Hz~100kHz/+1dB -3dB (Modo Direct)
Control de tono: +12dB, -12dB, .50Hz (BASS)
+12dB, -12dB, 20kHz (TREBLE)
SN Relación: 100dB (CD, IHF)
Impedancia de los altavoces: 8~16Ω

Sección de vídeo

Sensibilidad de entrada/nivel de salida e impedancia:
1 Vp-p / 75Ω (Componente y S-Video Y)
0,28 Vp-p / 75Ω (Componente Pb/Cb,Pr/Cr)
0,28 Vp-p / 75Ω (S-Video C)
1 Vp-p / 75Ω (Compuesto)

Sección del sintonizador

■ FM

Intervalo de frecuencia de sintonización: 87,5MHz~108,0MHz
Sensibilidad utilizable: Estéreo 17,2 dBf 2 μV (75Ω IHF)
Mono 11,2 dBf 1 μV (75Ω IHF)
Relación S/N: Estéreo 70dB (IHF-A)
Mono 76dB (IHF-A)
THD: Estéreo 0,3 % (1kHz)
Mono 0,2 % (1kHz)
Respuesta de frecuencia: 30Hz~15kHz/+1dB, -1dB
Separación estéreo: 45dB (1kHz)

■ AM

Intervalo de frecuencia de sintonización:
Modelo para América: 530kHz~1710kHz
Modelo para Australia: 522kHz~1611kHz
Otros modelos: 530/522kHz~1710/1611kHz
Sensibilidad utilizable: 30 μV
Relación S/N: 40dB
THD: 0,70%

General

Alimentación: Modelo para América: CA 120V, 60Hz
Modelo para Australia: CA 230V, 50Hz
Otros modelos: CA 120~220/230V, 50/60Hz
Consumo: Modelo para América: 4,7A
Modelo para Australia y modelo internacional: 300W
Dimensiones: 435 Alt. x 150 Anch. x 374 Prof. mm
Peso: 8,8kg
19,4 lbs

■ Entradas de vídeo

Entrada de jack compatible con S-Video:
DVD, VIDEO1, VIDEO2
Entrada A/V: DVD, VIDEO1, VIDEO2, VIDEO3

■ Salidas de vídeo

Salida de jack compatible con S-Video:
MONITOR, VIDEO1
Salida A/V: MONITOR, VIDEO1

■ Entradas de audio

Entradas digitales 1 (Óptica) , 1 (Coaxial)
Entradas analógicas DVD (MULTICHANNEL), CD, TAPE,
VIDEO1, VIDEO2, VIDEO3
6

■ Salidas de audio

Salidas analógicas TAPE, VIDEO1
Pre-salidas del subwoofer 1
Salidas de altavoz 5+2
Phones 1

Las especificaciones y las funciones están sujetas a cambio sin previo aviso.

ONKYO CORPORATION

Sales & Product Planning Div. : 2-1, Nisshin-cho, Neyagawa-shi, OSAKA 572-8540, JAPAN
Tel: 072-831-8023 Fax: 072-831-8124

ONKYO U.S.A. CORPORATION

18 Park Way, Upper Saddle River, N.J. 07458, U.S.A.
Tel: 201-785-2600 Fax: 201-785-2650 <http://www.onkyousa.com>

ONKYO EUROPE ELECTRONICS GmbH

Liegnitzerstrasse 6, 82194 Groebenzell, GERMANY
Tel: +49-8142-4401-0 Fax: +49-8142-4401-555 <http://www.onkyo.net>

ONKYO CHINA LIMITED

Units 2102-2107, Metroplaza Tower I, 223 Hing Fong Road, Kwai Chung,
N.T., HONG KONG Tel: 852-2429-3118 Fax: 852-2428-9039



10402-1

SN 29343704

(C) Copyright 2004 ONKYO CORPORATION Japan. All rights reserved.



* 2 9 3 4 3 7 0 4 *

ONKYO®**5.1ch Home Theater Speaker Package*****HTP-420***

<i>SKW-420</i>	POWERED SUBWOOFER
<i>SKF-420F</i>	FRONT SPEAKER
<i>SKC-420C</i>	CENTER SPEAKER
<i>SKM-420S</i>	SURROUND SPEAKER

Manuel d'instructions

Merci d'avoir choisi cet ensemble d'enceintes cinéma à domicile d'Onkyo. Veuillez lire attentivement ce manuel avant d'utiliser vos nouvelles enceintes.

Suivez toutes les consignes figurant dans ce manuel afin de pouvoir profiter au maximum des fonctions et obtenir un plaisir d'écoute optimal de votre nouvel ensemble d'enceintes.

Conservez ce manuel afin de pouvoir le consulter ultérieurement.

Manual de instrucciones

Muchas gracias por adquirir un equipo de altavoces home theater de Onkyo. Lea este manual con atención antes de utilizar los altavoces.

Si sigue las instrucciones de este manual, obtendrá una reproducción y una escucha óptimas de su equipo de altavoces.

Guarde este manual para futuras referencias.

Français**Prise en main**

Consignes importantes de sécurité....	2
Précautions.....	3
Contenu de l'emballage	3
Tour d'horizon de votre système d'enceintes.....	4

Installation et utilisation

Connexion des enceintes.....	4
A propos du son cinéma à domicile	5
Connexion du cordon d'alimentation..	5
Réglages.....	6

Appendice

Préservation de vos enceintes	6
En cas de problème	7
Fiche technique	7

Español**Primeros pasos**

Medidas de seguridad importantes ...	2
Precauciones	3
Contenido del paquete	3
Descripción del equipo de altavoces ...	4

Instalación y utilización

Conectar los altavoces	4
Acerca del Home Theater	5
Conectar el cable de alimentación	5
Ajustes	6

Apéndice

Cuidado de los altavoces.....	6
Solucionar Problemas	7
Especificaciones.....	7

Fr Es

WARNING:

TO REDUCE THE RISK OF FIRE OR ELECTRIC SHOCK, DO NOT EXPOSE THIS APPLIANCE TO RAIN OR MOISTURE.

CAUTION:

TO REDUCE THE RISK OF ELECTRIC SHOCK, DO NOT REMOVE COVER (OR BACK). NO USER-SERVICEABLE PARTS INSIDE. REFER SERVICING TO QUALIFIED SERVICE PERSONNEL.



The lightning flash with arrowhead symbol, within an equilateral triangle, is intended to alert the user to the presence of uninsulated "dangerous voltage" within the product's enclosure that may be of sufficient magnitude to constitute a risk of electric shock to persons.

The exclamation point within an equilateral triangle is intended to alert the user to the presence of important operating and maintenance (servicing) instructions in the literature accompanying the appliance.

Consignes importantes de sécurité

- Lisez ces instructions** – Veuillez lire toutes les consignes de sécurité et d'utilisation avant de vous servir de l'appareil.
- Conservez ces instructions** – Veuillez conserver ces consignes de sécurité et d'utilisation pour toute référence ultérieure.
- Tenez compte des avertissements** – Tenez compte de tous les avertissements figurant sur l'appareil et dans son mode d'emploi.
- Observez ces consignes** – Suivez toutes les consignes de manipulation et d'utilisation.
- Nettoyage** – Débranchez l'appareil de la prise de courant avant de le nettoyer. Nettoyez l'appareil uniquement selon les instructions du fabricant.
- Attaches** – N'utilisez jamais d'attaches qui n'ont pas été recommandées par le fabricant, car cela pourrait entraîner des accidents.
- Eau et humidité** – N'utilisez jamais l'appareil à proximité d'eau – près d'une baignoire, d'un évier ou d'un bac à laver, par exemple; évitez aussi les endroits humides comme les caves, à proximité d'une piscine, etc.
- Accessoires** – Ne placez jamais l'appareil sur un chariot, support, pied, une table ou fixation qui n'est pas parfaitement stable. L'appareil risquerait de tomber et de blesser gravement un enfant ou un adulte. En outre, cela pourrait endommager sérieusement l'appareil. Utilisez exclusivement un chariot, support, pied, une table ou fixation recommandé par le fabricant ou vendu avec l'appareil. Tout montage de l'appareil doit respecter scrupuleusement les consignes du fabricant et être exécuté en utilisant exclusivement les accessoires préconisés par ce dernier.
- Un chariot contenant l'appareil doit toujours être déplacé avec précaution. En effet, le chariot et l'appareil pourraient se renverser en cas d'arrêt brutal, de poussée excessive ou de déplacement sur un sol qui n'est pas plat.

AVERTISSEMENT POUR SUPPORTS À ROULETTES

S3125A
- Ventilation** – Les fentes et ouvertures de cet appareil en garantissent la ventilation. Pour éviter tout dysfonctionnement et protéger l'appareil contre une éventuelle surchauffe, évitez de bloquer ou de recouvrir ces fentes. Ne bloquez jamais ces fentes en posant l'appareil sur un lit, un divan, une carpe ou autre endroit semblable. Ne placez jamais l'appareil dans un meuble tel qu'une étagère ou un rack si ce dernier n'est pas correctement ventilé. Veuillez tou-
- jours à conserver un espace libre d'au moins 20cm (8") autour de l'appareil. En outre, il faut que le dos du meuble soit ouvert.
- Sources d'alimentation** – Veillez à alimenter l'appareil uniquement avec la source d'alimentation du type spécifié sur l'étiquette de modèle. Si vous n'êtes pas sûr du type de courant alimentant votre domicile, demandez conseil au revendeur chez qui vous avez acheté l'appareil ou au fournisseur d'électricité de votre région.
- Mise à la terre et fiche polarisée** – Le cordon d'alimentation de l'appareil pourrait comporter une fiche secteur polarisée (c.-à-d. une prise comportant une lame plus large que l'autre). Cette fiche ne peut être branchée à une prise de courant que dans un sens. Cette fiche sert à assurer votre sécurité. Si vous n'arrivez pas à l'insérer dans la prise de courant, essayez de la brancher dans l'autre sens. Si vous n'arrivez toujours pas à brancher la fiche, faites remplacer la prise de courant en question par un électricien. Ne retirez jamais la lame de protection de la fiche polarisée.
- Protection du cordon d'alimentation** – Placez les cordons d'alimentation de sorte que personne ne risque de les écraser ni de trébucher dessus. Soyez particulièrement vigilant à la fiche, à la prise de courant et au point de sortie du cordon de l'appareil. En outre, ne posez jamais d'objet sur les cordons secteur.
- Foudre** – Pour éviter tout dommage provoqué par la foudre, débranchez l'appareil du secteur et de l'antenne ou du câble dès qu'il y a risque d'orage ou que vous ne comptez pas l'utiliser pendant une période prolongée. Cela permet de protéger l'appareil contre la foudre et les baisses de tension.
- Surcharge** – Ne branchez jamais un nombre excessif d'appareils à une prise de courant, une rallonge ou un multi-prise car cela pourrait provoquer un incendie ou une électrocution.
- Pénétration d'objets et de liquide** – Ne laissez jamais tomber d'objets d'aucune sorte dans les orifices de l'appareil car ils pourraient toucher des composants de tension élevée ou provoquer des courts-circuits, posant ainsi un risque d'incendie ou d'électrocution. Ne renversez jamais aucun liquide sur l'appareil.
- Réparations** – N'essayez jamais de réparer l'appareil car l'ouverture ou le retrait du boîtier pourrait vous exposer à un courant dangereux ou à d'autres risques. Confiez tout travail de réparation uniquement à un technicien qualifié.

Consignes importantes de sécurité

18. **Dommages nécessitant réparation**—Débranchez l'appareil du secteur et confiez-le à un technicien qualifié lorsque:
- Le cordon d'alimentation ou sa fiche sont endommagés.
 - Des objets sont tombés dans l'appareil ou du liquide a été renversé et a pénétré ce dernier.
 - L'appareil a été exposé à la pluie.
 - L'appareil ne semble pas fonctionner normalement lorsque vous l'utilisez en respectant les instructions données. N'effectuez que les réglages préconisés dans le manuel car un mauvais réglage d'autres commandes risque d'endommager l'appareil et nécessitera un long travail de remise en état par un technicien qualifié.
 - L'appareil est tombé ou son boîtier est endommagé.
 - Ses performances semblent affectées.
19. **Pièces de rechange**—Lorsque vous avez besoin de pièces de rechange, assurez-vous que le technicien s'est bien servi de pièces d'origine ou de pièces ayant les mêmes caractéristiques que celles d'origine. Des pièces non autorisées risquent d'être source d'incendie, d'électrocution ou d'autres dangers.
20. **Contrôle de sécurité**—Après un entretien ou une réparation, demandez au technicien d'effectuer un contrôle de sécurité pour s'assurer que l'appareil est en mesure de fonctionner convenablement.
21. **Montage au mur ou au plafond**—Effectuez ce montage en suivant scrupuleusement les instructions données par le fabricant.
22. **Chaleur**—Installez l'appareil à l'écart de toute source de chaleur, telle que des radiateurs, convecteurs, poêles ou autres appareils (y compris les amplificateurs) qui produisent de la chaleur.
23. **Risques liés aux liquides**—Veillez à ne jamais éclabousser ni mouiller l'appareil et ne posez jamais d'objets remplis de liquide, tels que des vases, etc. sur le dessus de l'appareil.

Précautions

1. Fusible secteur

Ce fusible est logé à l'intérieur du boîtier et ne peut pas être remplacé par l'utilisateur. Si vous n'arrivez plus à mettre l'appareil sous tension, contactez un centre de S.A.V. Onkyo agréé.

2. Entretien

Essayez régulièrement les panneaux avant et arrière ainsi que le boîtier avec un chiffon doux et sec. Pour éliminer les taches rebelles, utilisez un chiffon doux et légèrement imbibé d'une solution d'eau et de détergent doux, en veillant à bien essorer le chiffon avant de l'utiliser. Essayez immédiatement la surface nettoyée avec un chiffon propre et sec. N'utilisez jamais de chiffon rêche, de dissolvant, d'alcool ou d'autres solvants chimiques car ceux-ci pourraient endommager la finition ou faire disparaître le lettrage du boîtier.

Pour éliminer la poussière des grilles difficiles d'accès, utilisez un aspirateur.

3. Alimentation

AVERTISSEMENT

LISEZ ENTIÈREMENT LES CONSIGNES SUIVANTES AVANT DE BRANCHER L'APPAREIL AU SECTEUR POUR LA PREMIÈRE FOIS.

La tension du courant varie selon les pays et les régions. Vérifiez que le courant dans la région où vous comptez utiliser l'appareil correspond bien aux spécifications d'alimentation (CA 120V, 60Hz, par exemple) figurant au dos de l'appareil.



Modèles pour le Canada

Sur les modèles dont la fiche est polarisée:

ATTENTION: POUR ÉVITER LES CHOCS ÉLECTRIQUES, INTRODUIRE LA LAME LA PLUS LARGE DE LA FICHE DANS LA BORNE CORRESPONDANTE DE LA PRISE ET POUSSER JUSQU'AU FOND.

Contenu de l'emballage

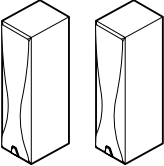
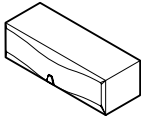
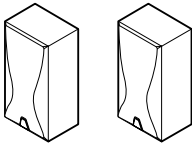
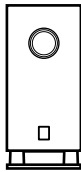
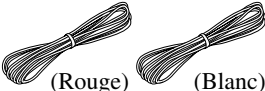
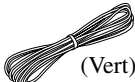
Vérifiez que votre emballage contient tous les éléments ci-dessous. Si un ou plusieurs accessoires manquent, contactez le revendeur Onkyo le plus proche.

- | | | | |
|--|---|---|---|
| <ul style="list-style-type: none"> • Enceintes avant (SKF-420F)  | <ul style="list-style-type: none"> • Enceinte centrale (SKC-420C)  | <ul style="list-style-type: none"> • Enceintes Surround (SKM-420S)  | <ul style="list-style-type: none"> • Subwoofer (SKW-420)  |
| <ul style="list-style-type: none"> • Câble pour enceintes avant de 4,5m (15 pieds)  <p>(Rouge) (Blanc)</p> | <ul style="list-style-type: none"> • Câble pour enceinte centrale de 3m (10 pieds)  <p>(Vert)</p> | <ul style="list-style-type: none"> • Câbles pour enceintes Surround de 9m (30 pieds)  <p>(Bleu) (Gris)</p> | <ul style="list-style-type: none"> • Câble RCA/Cinch pour connexion du subwoofer  |

La lettre figurant à la fin du nom de produit dans le catalogue et sur l'emballage indique la couleur du HTP-420. Les spécifications et le fonctionnement sont identiques pour chaque coloris disponible.

Tour d'horizon de votre système d'enceintes

Subwoofer (SKW-420)

■ Arrière

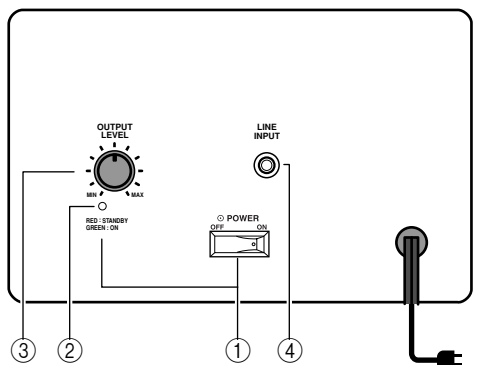

Vers une prise de courant

- ① **Interrupteur POWER (pas sur le modèle américain)**
Pour mettre le SKW-420 sous tension, placez l'interrupteur POWER en position ON (le témoin s'allume).
Pour mettre le SKW-420 hors tension, placez l'interrupteur POWER en position OFF (le témoin s'éteint).
- ② **Témoin STANDBY/ON**
Rouge: le subwoofer est en mode de veille (Standby)
Vert: le subwoofer est activé
Grâce à la fonction Auto Standby, le SKW-420 s'active automatiquement dès qu'il reçoit un signal d'entrée en mode de veille (Standby). Le SKW-420 passe automatiquement en mode de veille quand il ne reçoit aucun signal pendant 20 minutes.
- ③ **Commande OUTPUT LEVEL**
Cette commande sert à régler le volume du subwoofer.
- ④ **LINE INPUT**
Reliez cette entrée RCA/Cinch à la sortie préampli pour subwoofer de votre récepteur HT-R420 AV, d'un ampli ou d'un autre récepteur avec le câble RCA fourni.

Remarque:

La fonction Auto Standby active le subwoofer dès que le niveau du signal d'entrée dépasse un certain seuil. Si la fonction Auto Standby ne fonctionne pas correctement, réduisez (ou augmentez) légèrement le niveau de sortie subwoofer sur le récepteur ou l'amplificateur.

Connexion des enceintes

Lisez ces consignes avant de brancher les enceintes:

- Mettez l'amplificateur hors tension avant d'effectuer toute connexion.
- Soyez attentif à la polarité des câbles d'enceintes. Reliez la borne de pôle positif (+) au pôle positif (+) de l'enceinte et la borne de pôle négatif (-) au pôle négatif (-) de l'enceinte. Une inversion de la polarité produit un déphasage et un son dénaturé.
- Veillez à ce que les fils ne court-circuitent pas les pôles positif et négatif. Sans cela, vous risquez d'endommager votre amplificateur.



Connexion des câbles d'enceintes

- 1 **Reliez les bornes d'entrée de chaque enceinte aux sorties d'enceintes correspondantes de HTR-420 avec les câbles.**

Pour ce faire, appuyez sur le levier de la borne, insérez le fil dans l'orifice et relâchez le levier.

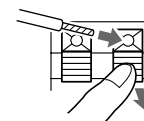

Vérifiez que les bornes sont bien en contact avec les fils et non avec leur gaine.

Connexion du subwoofer

- 1 **Reliez l'entrée LINE INPUT du subwoofer à la sortie SUBWOOFER PREOUT de l'amplificateur avec le câble RCA/Cinch fourni.**

A propos du son cinéma à domicile

Un son "comme au cinéma" dans votre salon

Grâce à la qualité sonore extraordinaire du HTP-420, vous obtenez un superbe son Surround recréant fidèlement tous les mouvements dans l'image sonore, transformant votre salon en salle de cinéma ou de concert.

Enceinte centrale

Cette enceinte enrichit le son des enceintes avant. Elle accentue les déplacements dans le champ sonore et produit une image sonore intégrale. Dans les films, elle reproduit surtout les dialogues.

Posez-la près du téléviseur et orientez-la vers vous, en la plaçant environ à hauteur d'oreille ou à la même hauteur que les enceintes avant gauche et droite.

Placez-la à un endroit où elle ne risque pas de glisser ou de tomber.

Enceintes avant gauche et droite

Elles reproduisent le son global. Dans une installation cinéma à domicile, elles sont la clé de voûte de l'image sonore. Installez-les face à la position d'écoute, plus ou moins à hauteur de l'oreille et à égale distance du téléviseur. Tournez-les légèrement vers l'intérieur pour qu'elles forment un triangle dont le spectateur est le sommet.

Subwoofer

Le subwoofer reproduit les signaux graves du canal LFE ("Low-Frequency Effects" ou effets basse fréquence). Le niveau et la qualité de reproduction des graves dépendent de la position d'écoute, de la forme de la pièce et de l'emplacement du subwoofer. En général, vous obtiendrez une reproduction optimale des graves en plaçant le subwoofer dans un coin avant de la pièce ou à un tiers de la largeur du mur, comme illustré.

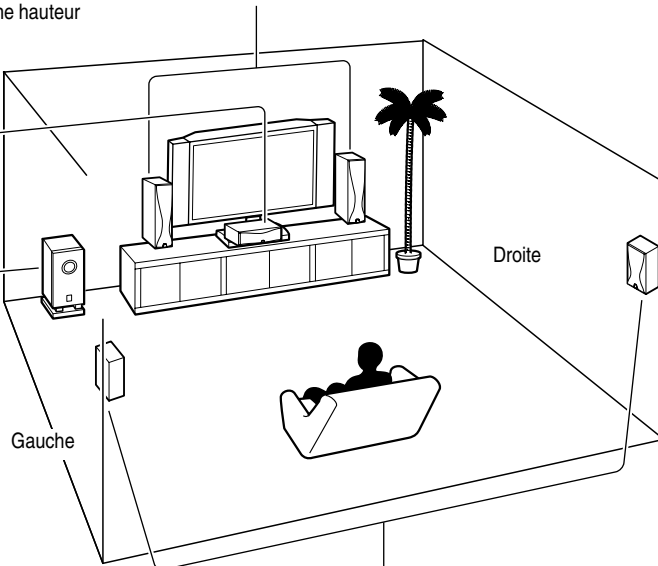
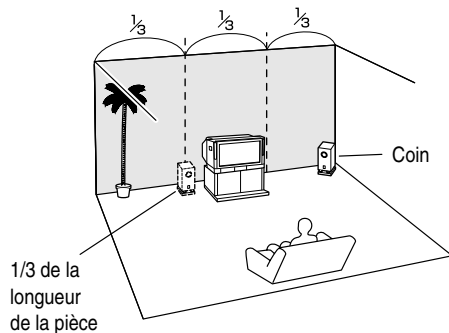

Enceintes Surround gauche et droite

Ces enceintes assurent une localisation précise du son et un réalisme sonore accru. Placez-les de part et d'autre du spectateur (ou légèrement en retrait), environ 60~100cm(2~3 pieds) au-dessus de la hauteur de l'oreille. L'idéal est de les placer à égale distance du spectateur.

Montage mural des enceintes Surround

Si vous comptez fixer les enceintes Surround aux murs, vérifiez que ces derniers sont assez résistants pour supporter le poids des enceintes. Ainsi, la charge maximum autorisée pour les vis de fixation varie fortement selon la composition du mur et la position de ses renforts.

Utilisez des longues vis, avec une tête de 6,3mm (1/4") ou moins de diamètre et un pas de 3,5mm (1/8") ou moins de diamètre. (Nous vous conseillons de consulter un spécialiste en installations cinéma à domicile.)

Connexion du cordon d'alimentation

Remarques:

- Avant de brancher le cordon d'alimentation secteur, connectez tous les éléments AV et les enceintes.
- La baisse de tension momentanée produite quand vous mettez le SKW-420 sous tension pourrait affecter d'autres appareils électriques. Si cela pose problème, branchez le SKW-420 à un autre circuit.

Réglages

Régler le niveau du subwoofer

Réglez le niveau du subwoofer avec la commande OUTPUT LEVEL. Effectuez ce réglage de sorte à équilibrer le volume des sons graves avec celui des sons aigus produits par les autres enceintes. Vu que l'oreille humaine est moins sensible aux sons très graves, le commun des mortels a tendance à régler le subwoofer à un niveau trop élevé. Voici une astuce pour obtenir un réglage correct: réglez le subwoofer au niveau qui vous semble correct puis réduisez légèrement son volume.

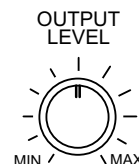

Préservation de vos enceintes

Emplacement

- Les boîtiers des enceintes sont en bois et donc très sensibles à l'humidité et aux températures extrêmes. Ne les exposez pas directement au soleil et ne les installez pas dans des endroits humides, comme à proximité d'une climatisation, d'un humidificateur, dans une salle de bain ou une cuisine.
- Ne posez jamais de récipient contenant de l'eau ou d'autres liquides à proximité des enceintes. Si du liquide est renversé sur les enceintes, les haut-parleurs pourraient être endommagés.
- Placez les enceintes uniquement sur une surface ferme et stable, libre de toute source de vibrations. Ne les posez pas sur une surface qui n'est pas bien plane car elles pourraient tomber et provoquer des dommages. Cela réduirait en outre la qualité du son.
- Le subwoofer est conçu pour être utilisé uniquement en position verticale. Ne vous en servez jamais en position horizontale ou inclinée.
- L'utilisation de cet appareil à proximité d'une platine ou d'un lecteur CD peut provoquer du Larsen ou des sauts pendant la lecture du disque. Si vous rencontrez ce problème, diminuez le volume de l'appareil ou éloignez-le de la platine ou du lecteur CD.

Utilisation à proximité d'un téléviseur ou écran d'ordinateur

Les téléviseurs et écrans d'ordinateur sont sensibles aux champs magnétiques et leur image peut donc être affectée (déformation ou décoloration) par la proximité d'enceintes conventionnelles. Pour éviter ce problème, les enceintes du système HTP-420 sont dotées d'un blindage magnétique. Toutefois, dans certains cas, vous pourriez remarquer une décoloration de l'image. Dans ce cas, mettez le téléviseur ou l'écran d'ordinateur hors tension, attendez 15 à 30 minutes et remettez-le sous tension. En principe, cette manipulation active une fonction de démagnétisation qui neutralise le champ magnétique et élimine ainsi tout effet de décoloration. Si ce phénomène de décoloration persiste, éloignez les enceintes du téléviseur ou de l'écran d'ordinateur. Notez que cette décoloration peut aussi être causée par une autre source magnétique ou un outil de démagnétisation placé trop près du téléviseur ou de l'écran d'ordinateur.

Précautions d'utilisation

Les enceintes HTP-420 sont conçues pour reproduire des signaux musicaux normaux, à la puissance d'entrée maximum spécifiée. Si vous envoyez un des signaux suivants aux enceintes, cela même lorsque la puissance d'entrée est dans la plage spécifiée, un courant excessif risque d'être acheminé aux bobines des haut-parleurs, causant la rupture ou la fonte des fils:

1. Le bruit entre les stations provenant d'une radio FM mal accordée.
2. Le son produit lors de l'avance et du recul rapide d'une cassette.
3. Les sons aigus produits par un oscillateur, un instrument de musique électronique, etc.
4. L'oscillation d'un amplificateur.
5. Les signaux de test d'un CD de calibrage audio, etc.
6. Les clics et bruits sourds causés par la connexion ou déconnexion des câbles audio (mettez toujours l'amplificateur hors tension avant de brancher ou de débrancher tout câble.)
7. Le Larsen d'un microphone.

Entretien des enceintes

Essayez régulièrement le boîtier des enceintes avec un chiffon doux et sec en silice. Pour éliminer les taches rebelles, utilisez un chiffon doux et légèrement imbibé d'une solution d'eau et de détergent doux. Essayez immédiatement le boîtier avec un chiffon propre et sec. N'utilisez jamais de chiffon rêches, de dissolvant, d'alcool ou d'autres solvants chimiques car ceux-ci pourraient endommager la finition, faire disparaître le lettrage ou décolorer le boîtier. Si vous utilisez un chiffon chimique, suivez scrupuleusement les instructions fournies par son fabricant. Éliminez la poussière accumulée sur les grilles avec un aspirateur ou une brosse.

En cas de problème

Symptôme	Cause possible	Remède
Certaines enceintes ne produisent aucun son.	Les enceintes ne sont pas correctement branchées.	Vérifiez les connexions des enceintes et corrigez-les si nécessaire.
	Le nombre de canaux n'est pas réglé sur 5ch sur le HT-R420.	Réglez le nombre de canaux sur 5ch.
Impossible de mettre le subwoofer sous tension.	Le cordon d'alimentation n'est pas correctement branché à la prise de courant.	Insérez la fiche du cordon d'alimentation à fond dans la prise de courant.
Le subwoofer ne produit pas de son.	La commande OUTPUT LEVEL est réglée sur le minimum.	Augmentez le niveau de la commande OUTPUT LEVEL.
	Le câble RCA/Cinch n'est pas correctement branché à la prise LINE INPUT du subwoofer.	Vérifiez que le câble RCA/Cinch est correctement branché à la prise LINE INPUT du subwoofer.
	Le niveau du signal d'entrée est si bas que le subwoofer a activé son mode de veille (Standby).	Augmentez légèrement le niveau de sortie préampli du subwoofer sur votre ampli.
	Le mode subwoofer du récepteur HT-R420 est réglé sur SW Off.	Choisissez un mode subwoofer autre que SW Off.
Le subwoofer ne produit pratiquement pas de son.	La source reproduite contient peu ou pas du tout de grave.	Choisissez une source plus riche en grave.
Le subwoofer produit un bourdonnement.	Le câble RCA/Cinch n'est pas correctement branché à la prise LINE INPUT du subwoofer.	Vérifiez que le câble RCA/Cinch est correctement branché à la prise LINE INPUT du subwoofer.
	Un téléviseur ou d'autres appareils électroniques produisent des interférences.	Eloignez le subwoofer et le câble RCA/Cinch de la source d'interférence. Vérifiez que votre système audio est correctement relié à la terre.

Fiche technique

■ Subwoofer actif (SKW-420)

Type:	Bass-reflex
Sensibilité/impédance d'entrée:	220mV/15kΩ
Puissance maximum:	150W (Puissance dynamique)
Réponse en fréquence:	30Hz–150Hz
Capacité de l'enceinte:	32,5L
Dimensions (L × H × P):	9-1/4" × 20-3/8" × 16-3/16" (235 × 518 × 41mm)
Poids:	12,8kg (28,2lbs.)
Haut-parleur:	Woofer à cône de 20 cm
Alimentation:	
Américain:	AC 120V, 60Hz
Australien:	AC 230–240V, 50Hz
Autres:	AC 220–230V, 50/60Hz
Consommation:	
Américain:	75W
Australien:	77W
Autres:	77W
Autre:	Fonction de veille automatique (Auto Standby)

■ Enceinte avant (SKF-420F)

Type:	Bass-reflex à 2 voies
Impédance:	8Ω
Puissance d'entrée maximum:	100W
Niveau de pression acoustique de sortie:	84dB/W/m
Réponse en fréquence:	60Hz–50kHz
Fréquence de transfert:	5kHz
Capacité de l'enceinte:	5,6L
Dimensions (L × H × P):	4-7/8" × 18-5/16" × 7-1/16" (124 × 465 × 179 mm)
Poids:	3,4kg (7,5lbs.)
Haut-parleur:	Woofer à cône de 4" × 2 Dôme à suspension de 1"
Connecteur:	Type à pression (avec codes couleur)
Autre:	Blindage magnétique

Fiche technique—suite

■ Enceinte centrale (SKC-420C)

Type:	Bass-reflex à 2 voies
Impédance:	8Ω
Puissance d'entrée maximum:	100W
Niveau de pression acoustique de sortie:	84dB/W/m
Réponse en fréquence:	60Hz-50kHz
Fréquence de transfert:	5kHz
Capacité de l'enceinte:	5,6L
Dimensions (L × H × P):	17-1/8" × 5-1/8" × 7-1/16" (435 × 130 × 179mm)
Poids:	3,4kg (7,5lbs.)
Haut-parleur:	Woofer à cône de 4" × 2" Dôme à suspension de 1"
Connecteur:	Type à pression (avec codes couleur)
Autre:	Blindage magnétique

■ Enceinte surround (SKM-420S)

Type:	Bass-reflex à 2 voies
Impédance:	8Ω
Puissance d'entrée maximum:	100W
Niveau de pression acoustique de sortie:	82dB/W/m
Réponse en fréquence:	60Hz-50kHz
Fréquence de transfert:	5kHz
Capacité de l'enceinte:	2,3L
Dimensions (L × H × P):	5-13/16" × 11-7/8" × 4-7/8" (147 × 280 × 124mm)
Poids:	1,7kg (3,7lbs.)
Haut-parleur:	Woofer à cône de 3-1/8" Dôme à suspension de 1"
Connecteur:	Type à pression (avec codes couleur)

Les spécifications et caractéristiques sont susceptibles d'être modifiées sans préavis.

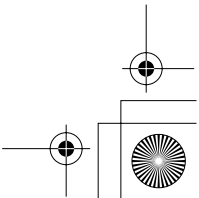
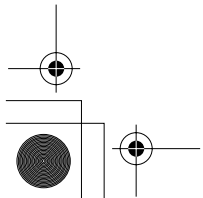
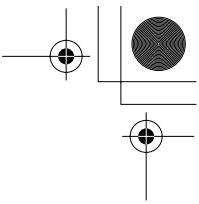
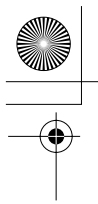

ADVERTENCIA:

PARA REDUCIR EL RIESGO DE INCENDIOS O DE DESCARGAS ELÉCTRICAS, NO EXPONGA ESTE APARATO A LA LLUVIA NI A LA HUMEDAD.

PRECAUCIÓN:

PARA REDUCIR EL RIESGO DE DESCARGAS ELÉCTRICAS, NO quite la cubierta (o panel posterior). EN SU INTERIOR NO EXISTE NINGUNA PIEZA QUE PUEDA REPARAR EL USUARIO. EN CASO DE AVERÍA, SOLICITE LOS SERVICIOS DE PERSONAL DE REPARACIÓN CUALIFICADO.



WARNING
RISK OF ELECTRIC SHOCK
DO NOT OPEN

AVIS
RISQUE DE CHOC ELECTRIQUE
NE PAS OUVRIR



El símbolo de rayo con cabeza de flecha, inscrito en un triángulo equilátero, tiene la finalidad de avisar al usuario la presencia de "tensiones peligrosas" no aisladas dentro de la caja del producto que son de magnitud suficiente como para constituir un riesgo de descargas eléctricas a personas



El signo de exclamación, inscrito en un triángulo equilátero, tiene la finalidad de avisar al usuario la presencia de instrucciones importantes de operación y mantenimiento (reparación) en la literatura que acompaña a este producto.

Medidas de seguridad importantes

- 1. Lea las instrucciones** – Debería leer todas las instrucciones de seguridad y funcionamiento antes de utilizar el equipo.
- 2. Guarde las instrucciones** – Debería guardar las instrucciones de seguridad y funcionamiento para futuras consultas.
- 3. Tenga en cuenta los avisos** – Debería pegar en el equipo todos los avisos y las instrucciones de funcionamiento.
- 4. Siga las instrucciones** – Debería seguir todas las instrucciones de funcionamiento y utilización.
- 5. Limpieza** – Desconecte el equipo de la toma de corriente antes de limpiarlo. Debería limpiar el equipo sólo de la forma recomendada por el fabricante.
- 6. Conexión de otros dispositivos** – No conecte otros dispositivos no recomendados por el fabricante del equipo, ya que podrían causar descargas eléctricas.
- 7. Agua y suciedad** – No utilice el equipo cerca de agua –por ejemplo, cerca de bañeras, palanganas, picas o lavaderos; sobre el suelo mojado; o cerca de una piscina o similar.
- 8. Accesorios** – No coloque el equipo sobre carritos, soportes, trípodes, repisas o mesas, que puedan resultar inestables. El equipo podría caerse y provocar que un niño o un adulto se lesionara, y el equipo podría dañarse. Utilícelo sólo con un carrito, soporte, trípode, repisa o mesa recomendados por el fabricante, o vendidos junto con el equipo. Para montar el equipo debería seguir las instrucciones del fabricante, y utilizar un accesorio de montaje recomendado.
- 9. Si utiliza un carrito para el equipo, tenga mucho cuidado al moverlo.** Paradas bruscas, una fuerza excesiva o una superficie desigual podrían causar que se volcara.

ADVERTENCIA PARA CARRITOS
CON RUEDAS



S3125A
- 10. Ventilación** – Las ranuras y aberturas del mueble están diseñadas para proporcionar una correcta ventilación y funcionamiento del equipo y para protegerlo de sobrecalentamientos y, por lo tanto, no deberían obstruirse ni cubrirse. Las aberturas no deberían obstruirse nunca colocando el equipo en una cama, sofá, alfombra, o superficie similar. El equipo no debería colocarse en un lugar empotrado, como una estantería, a menos que se proporcione una correcta ventilación. Debería quedar un espacio libre de 20 cm (8 pulgadas) y una abertura detrás del equipo, como mínimo.
- 11. Fuentes de alimentación**– El equipo debería utilizarse sólo desde el tipo de fuente de alimentación indicada en la etiqueta. Si no está seguro del tipo de fuente de alimentación de su hogar, consulte con el distribuidor del equipo o con la compañía eléctrica de la zona.
- 12. Derivación a masa o polarización** – El equipo debe estar dotado de un conector polarizado de corriente alternativa (un conector con una clavija más ancha que la otra). Este conector sólo puede conectarse a la toma de corriente en una posición. Ésta es una función de seguridad. Si no puede insertar totalmente el conector en la toma, intente girarlo. Si aún así no puede insertar el conector, contacte con un electricista para que repare la toma obsoleta. Tenga en cuenta los fines de seguridad del conector polarizado.
- 13. Protección de los cables** – Los cables de alimentación deberían colocarse de forma que no puedan pisarse o dañarse con otros objetos, y debería prestarse una atención especial a los cables de los conectores, receptáculos, y en los puntos en que sale del equipo.
- 14. Tormentas eléctricas** – Para mayor protección del equipo, durante una tormenta eléctrica, o cuando no vaya a utilizarlo durante un largo periodo de tiempo, desconéctelo de la toma de corriente y desconecte la antena o el sistema de cableado. Esto evitará que se produzcan daños en el equipo durante tormentas y subidas de tensión.
- 15. Sobrecarga** – No sobrecargue las tomas de corriente, los alargos, o los receptáculos integrados, ya que esto podría producir fuego o una descarga eléctrica.
- 16. Entrada de objetos y líquidos** – No deje que se introduzcan objetos de ningún tipo en el equipo a través de las aberturas, ya que podrían tocar puntos peligrosos de voltaje o provocar cortocircuitos en los componentes y causar un incendio o una descarga eléctrica. No deje que se vierta líquido de ningún tipo en el equipo.
- 17. Servicio** – No intente reparar el equipo usted mismo, ya que al abrir o extraer las cubiertas se expone a voltajes peligrosos, entre otros peligros. Deje que el mantenimiento lo lleve a cabo personal cualificado.

Medidas de seguridad importantes

18. **Daños que requieren reparación**—Desenchufe el aparato y solicite los servicios de personal cualificado cuando:
 - A. El cable de alimentación o el enchufe esté dañado.
 - B. En el interior del aparato hayan entrado objetos sólidos o líquidos.
 - C. El aparato haya estado expuesto a la lluvia o al agua.
 - D. El aparato parezca no funcionar adecuadamente aunque se sigan las instrucciones de operación. Ajuste solamente los controles indicados en el manual de instrucciones, ya que un ajuste inadecuado podría resultar en daños, y podría requerir el trabajo laborioso de un técnico cualificado para devolver el aparato a su funcionamiento normal.
 - E. El aparato haya caído o haya sufrido otros daños, y
 - F. El aparato parezca no funcionar normalmente, indicando que necesita reparación
19. **Piezas de reemplazo**—Cuando necesite piezas de reemplazo, cerciórese de que el técnico de reparación utilice las piezas especificadas por el fabricante u otras que posean las mismas características que las originales. La sustitución no autorizada podría resultar en un incendio, descargas eléctricas, u otros peligros.
20. **Comprobación de seguridad**—Después de la reparación del aparato, solicite al técnico de reparación que realice comprobaciones de seguridad para ver si funciona adecuadamente.
21. **Montaje en una pared o techo** — El aparato solamente deberá montarse en una pared o techo como recomienda el fabricante.
22. **Calor**—El aparato deberá instalarse alejado de fuentes térmicas, tales como radiadores, salidas de calefacción, estufas, y demás dispositivos que produzcan calor (incluyendo amplificadores).
23. **Riesgos relacionados con los líquidos**—Tenga cuidado de no sumergir ni mojar nunca el dispositivo en ningún tipo de líquido ni de depositar sobre el mismo ningún tipo de objetos que puedan contener líquidos, como por ejemplo vasos.

Precauciones

1. Fusible de CA

El fusible se encuentra en el interior del chasis y no debe tocarlo. Si no se activa el equipo, contacte con un centro de servicio Onkyo autorizado.

2. Mantenimiento

De vez en cuando debería limpiar los paneles frontal y posterior, y el mueble con un paño suave. Para la suciedad más persistente, después de humedecer un paño suave con una solución de agua y de detergente neutro, limpie la suciedad. A continuación, séquelo inmediatamente con un paño limpio. No utilice materiales fuertes, disolventes, alcohol ni otros productos químicos ya que podrían dañar el acabado o borrar las letras del panel.

Utilice un aspirador para extraer la suciedad de las rejillas de difícil acceso.

3. Power

ATENCIÓN

ANTES DE CONECTAR EL EQUIPO POR PRIMERA VEZ, LEA CON ATENCIÓN LA SECCIÓN SIGUIENTE.

El voltaje de la alimentación disponible es distinto según el país o la región. Asegúrese de que el voltaje de la zona donde va a utilizar el equipo cumple con los requisitos de voltaje (por ejemplo, 120 V de CA, 60 Hz) indicados en el panel posterior.

Para los modelos canadienses

Para modelos provistos de un cable de alimentación con clavija polarizada:

PRECAUCIÓN:

PARA EVITAR QUE SE PRODUZCAN DESCARGAS ELÉCTRICAS, INTRODUCIR HASTA EL FONDO LA PALETA MÁS ANCHA DE LA CLAVIJA EN LA RANURA MÁS ANCHA.

Contenido del paquete

Compruebe que la caja contiene los siguientes elementos. Si falta alguno, contacte con el distribuidor Onkyo más cercano.

- Altavoces frontales (SKF-420F)

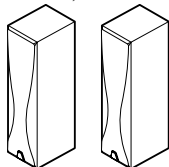

- Cable de altavoz para los altavoces frontales de 15 pies (4,5 m)



- Altavoz central (SKC-420C)

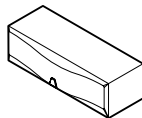

- Cable de altavoz para el altavoz central de 10 pies (3 m)



- Altavoces Surround (SKM-420S)

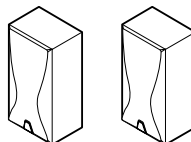

- Cable de altavoz para los altavoces surround de 30 pies (9 m)



- Subwoofer (SKW-420)

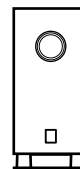

- Cable RCA para la conexión del subwoofer

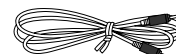

La letra que aparece al final del nombre del producto en los catálogos y en los embalajes representa el color del HTP-420. Aunque el color varíe, las especificaciones y las funciones son las mismas.

Descripción del equipo de altavoces

Subwoofer (SKW-420)

■ Posterior

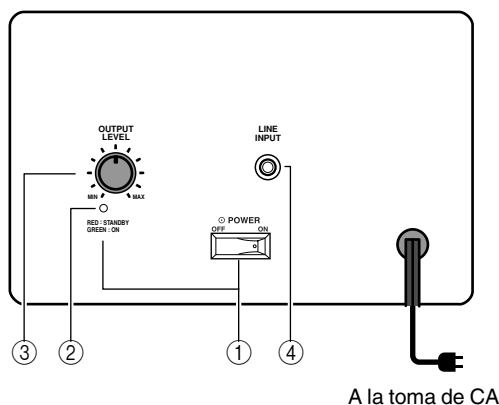

A la toma de CA

- ① **Conmutador POWER (no disponible en el modelo para América)**
Para activar el SKW-420, ajuste el conmutador POWER a la posición ON (el indicador se ilumina). Para desactivar el SKW-420, ajuste el conmutador POWER a la posición OFF (el indicador se apaga).
- ② **Indicador STANDBY/ON**
Rojo: El subwoofer está en modo standby
Verde: El subwoofer está activado

Con la función Auto Standby, el SKW-420 se activa automáticamente cuando se detecta una señal de entrada en el modo Standby. Cuando no existe señal de entrada durante 20 minutos, el SKW-420 entra automáticamente en modo Standby.
- ③ **Control OUTPUT LEVEL**
Este control se utiliza para ajustar el volumen del subwoofer.
- ④ **LINE INPUT**
Esta entrada RCA debería conectarse a la presalida del subwoofer en el receptor AV HT-R420, amplificador, u otro receptor con el cable RCA incluido.

Nota:

La función Auto Standby activa el subwoofer cuando la señal de entrada excede un nivel concreto. Si la función Auto Standby no funciona correctamente, intente aumentar o disminuir ligeramente el nivel de salida del subwoofer del receptor o del amplificador.

Conectar los altavoces

Lea la siguiente sección antes de conectar los altavoces:

- Desactive el amplificador antes de realizar las conexiones.
- Ponga especial atención a la polaridad de cableado del altavoz. Conecte los terminales positivos (+) sólo a los terminales positivos (+), y los terminales negativos (-) sólo a los terminales negativos (-). Si los cables de los altavoces se conectan de forma incorrecta, el sonido sonará desfasado y poco natural.
- Procure no colocar los cables positivos y negativos de forma que pudieran provocar un cortocircuito. Si lo hace dañará el amplificador.



Conectar los cables de los altavoces

- 1** Utilice los cables para conectar los terminales de entrada de cada altavoz con los terminales de salida de altavoz correspondientes del HTR-420.

Para realizar la conexión, pulse la palanca del terminal e inserte el cable en el orificio, y a continuación suelte la palanca. Compruebe que los terminales sujeten los cables pelados y no la parte aislada.

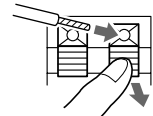

Conectar el Subwoofer

- 1** Conecte la entrada LINE INPUT del subwoofer a la presalida SUBWOOFER PREOUT del amplificador, utilizando el cable RCA incluido.

Acerca del Home Theater

Disfrutar del Home Theater

El increíble sonido del HTP-420 le permite disfrutar del sonido surround con una verdadera sensación de movimiento en su propio hogar, como si estuviera en un cine o en una sala de conciertos.

Altavoz central

Este altavoz realiza los altavoces frontales derecho e izquierdo, realizando movimientos de sonido distintos y proporcionando una imagen de sonido total. En películas, se utiliza básicamente para los diálogos.

Sitúelo cerca del televisor, de frente, al nivel de los oídos, o a la misma altura que los altavoces frontales derecho e izquierdo. Sitúelo en algún lugar donde no pueda tambalearse ni caerse.

Altavoces frontales derecho e izquierdo

Éstos transmiten el sonido global. Su papel en un home theater es el de proporcionar un soporte sólido para la imagen de sonido. Deben situarse de cara al oyente a la altura de los oídos, y ambos a la misma distancia del televisor. Sitúelos formando un ángulo cerrado para crear un triángulo, con el oyente en el vértice.

Subwoofer

El subwoofer gestiona los sonidos de bajo del canal LFE ("Low-Frequency Effects", o efectos de baja frecuencia). El volumen y la calidad de la salida de bajos del subwoofer dependerá de su posición, de la forma de la sala de audición y de su posición de audición. En general, se consigue un buen sonido de bajos instalando el subwoofer en una esquina frontal, o a un tercio de la anchura de la pared, tal como se muestra a continuación.

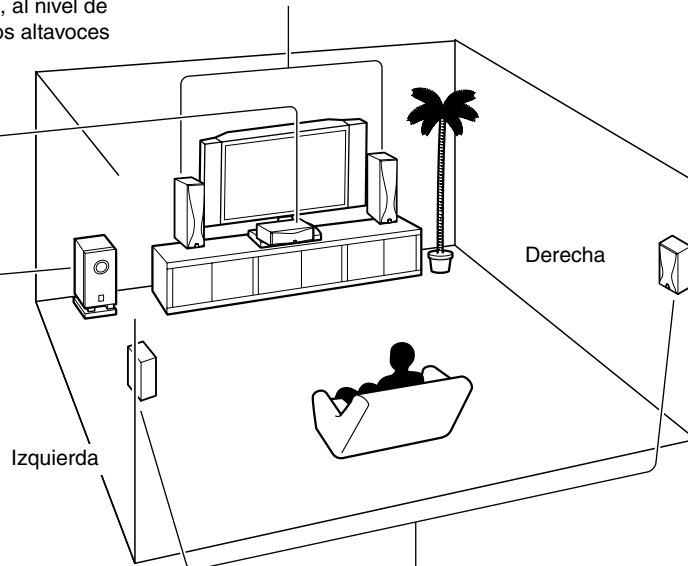
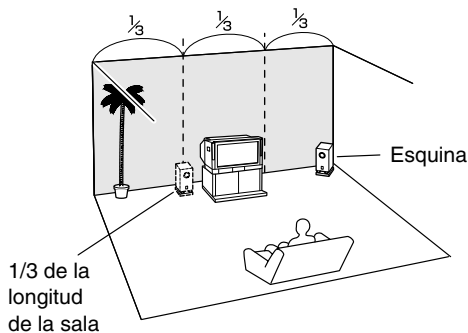

Altavoces surround derecho e izquierdo

Estos altavoces se utilizan para un posicionamiento del sonido preciso y para añadir realismo al ambiente. Sitúelos a los lados del oyente o ligeramente detrás, a unos 2-3 pies (60-100 cm) por encima del nivel de los oídos. Lo ideal es que ambos estén a la misma distancia del oyente.

Montaje de los altavoces en la pared

Si desea montar los altavoces surround en la pared, asegúrese de que la pared pueda resistir el peso del altavoz. El peso que pueden resistir los tornillos de montaje cambia mucho según el material de la pared y la posición de los refuerzos de la pared. Utilice tornillos largos con una cabeza de un diámetro de 1/4 de pulgada (6,3 mm) o menos y una punta de un diámetro de 1/8 de pulgada (3,5 mm) o menos. (Le recomendamos que consulte con un instalador profesional de productos domésticos).

Conectar el cable de alimentación

Notas:

- Antes de conectar el cable de alimentación, conecte todos los altavoces y los componentes de AV.
- Al activar el SKW-420 es posible que se produzca una subida de tensión momentánea que puede interferir con otros equipos eléctricos o con el mismo circuito. Si esto supone un problema, conecte el SKW-420 a un circuito de una línea distinta.

Ajustes

Ajustar el nivel del subwoofer

Para ajustar el nivel del subwoofer, utilice el control OUTPUT LEVEL. Ajústelo de modo que los sonidos graves queden balanceados de manera uniforme con los sonidos agudos de los otros altavoces.

Nuestros oídos son menos sensibles a los sonidos graves muy bajos, por lo que siempre tenemos la tentación de ajustar el nivel del subwoofer demasiado alto. Por regla general, ajuste el subwoofer al nivel que considere óptimo, y luego disminúyalo ligeramente.

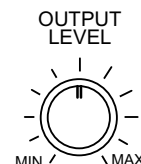

Cuidado de los altavoces

Colocación

- El mueble de los altavoces está fabricado con madera y, por lo tanto, es sensible a las temperaturas extremas y a la humedad. No los sitúe en ubicaciones sujetas a la luz directa del sol o en sitios húmedos, como por ejemplo, cerca de aires acondicionados, humidificadores, baños o cocinas.
- No coloque los altavoces cerca de agua o de otros líquidos. Si se vierte líquido encima de los altavoces, las unidades de control podrían resultar dañadas.
- Los altavoces deberían colocarse únicamente en superficies sólidas, planas y libres de vibraciones. Si los coloca en superficies irregulares o inestables, donde puedan caerse y causar daños, afectará a la calidad del sonido.
- El subwoofer está diseñado para utilizarse únicamente en posición vertical. No lo utilice en posición horizontal ni inclinada.
- Si utiliza el equipo cerca de un plato giradiscos o de un reproductor de CDs, es posible que se produzcan interferencias o acoplamientos del sonido. Para evitarlo, aleje el equipo del giradiscos o del reproductor de CDs, o baje el nivel de salida del equipo.

Utilizar el equipo cerca de un televisor o de un ordenador

Las televisiones y los monitores de ordenador son dispositivos magnéticamente sensibles, y como tales pueden verse afectados por decoloración o distorsión de la imagen si se colocan altavoces normales cerca de ellos. Para evitarlo, los altavoces del HTP-420 disponen de una protección magnética interna. Sin embargo, en algunas situaciones es posible que se siga produciendo la decoloración, en cuyo caso debería desactivar el televisor o el monitor, esperar de 15 a 30 minutos y activarlos de nuevo. Normalmente se activa la función de desmagnetización, que neutraliza el campo magnético y elimina los efectos de decoloración. Si persisten los problemas de decoloración, intente alejar los altavoces del televisor o del monitor. Tenga en cuenta que la decoloración también puede ser debida a un imán o a una herramienta de desmagnetización que se encuentren demasiado cerca del televisor o del monitor.

Precauciones de funcionamiento

Los altavoces del HTP-420 pueden utilizar la potencia de entrada especificada si se utilizan para la reproducción de música normal. Si envía alguna de las siguientes señales a los altavoces, aunque la potencia de entrada sea la especificada, podría entrar demasiada corriente en las bobinas de los altavoces, quemándolas o rompiendo los cables:

1. Interferencias de una radio FM no sintonizada.
2. El sonido de avanzar rápidamente una cinta de cassette.
3. Sonidos de alta intensidad generados por un oscilador, instrumento musical electrónico, etcétera.
4. Oscilación del amplificador.
5. Tonos de prueba especiales provenientes de CDs para pruebas de audio, etcétera.
6. Clics y ruidos secos de gran volumen causados al conectar o desconectar cables de audio (desactive siempre el amplificador antes de conectar o desconectar cables.)
7. Feedback del micrófono.

Cuidado de los altavoces

Limpie el mueble ocasionalmente con sílice seco o con un paño suave. Para la suciedad más persistente, después de humedecer un paño suave con una solución de agua y de detergente neutro, limpie la suciedad. A continuación, séquelo inmediatamente con un paño limpio. No utilice materiales fuertes, disolventes, alcohol ni otros productos químicos ya que podrían dañar el acabado, borrar las letras del panel o decolorar el equipo. Si utiliza un paño químico, siga las instrucciones que incluye en todo momento. Para el polvo acumulado en las rejillas, utilice un aspirador o un cepillo.

Solucionar Problemas

Síntoma	Posible causa	Solución
¿Algunos de los altavoces no emiten ningún sonido?	Los cables de los altavoces no están conectados correctamente.	Compruebe los cables del altavoz y corríjalos si fuera necesario.
	El número de canales del altavoz no está ajustado a 5ch en el HT-R420.	Ajuste el número de canales del altavoz a 5ch.
¿El subwoofer no se activa?	El conector de alimentación no está completamente insertado en la toma de pared.	Inserte por completo el conector de alimentación en la toma de pared.
¿El subwoofer no emite sonido?	El control OUTPUT LEVEL está ajustado al mínimo.	Suba el control OUTPUT LEVEL.
	El cable RCA no está conectado correctamente al conector LINE INPUT del subwoofer.	Compruebe que el cable RCA esté conectado correctamente al conector LINE INPUT del subwoofer.
	El nivel de la señal de entrada era demasiado bajo y el subwoofer ha entrado en el modo Standby.	Aumente ligeramente el nivel de salida del subwoofer en el amplificador.
	En el receptor del HT-R420, el modo del subwoofer está ajustado a SW Off.	Seleccione un modo del subwoofer distinto a SW Off.
¿El subwoofer apenas emite sonido?	El material original apenas contiene sonidos graves, o no los contiene en absoluto.	Seleccione un material original que contenga más sonidos graves.
¿El subwoofer emite zumbidos?	El cable RCA no está conectado correctamente al conector LINE INPUT del subwoofer.	Compruebe que el cable RCA esté conectado correctamente al conector LINE INPUT del subwoofer.
	Se captan interferencias externas de un televisor o de otro dispositivo electrónico.	Aleje el subwoofer y el cable RCA de la fuente de la interferencia. Asegúrese de que el sistema de audio esté derivado a masa correctamente.

Especificaciones

■ Subwoofer autoamplificado (SKW-420)

Tipo:	Bass reflex
Sensibilidad/impedancia de entrada:	220 mV / 15 kΩ
Potencia máxima de salida:	150 W (Potencia dinámica)
Respuesta de frecuencia:	30 Hz–150 Hz
Capacidad del mueble:	32,5 L
Dimensiones (Anch. × Alt. × Prof.):	9-1/14" × 20-3/8" × 16-3/16" (235 × 518 × 411 mm)
Peso:	28,2 libras (12,8 kg)
Unidad de control:	Woofers cónicos de 20 cm
Alimentación:	
América:	120 V de CA, 60 Hz
Australia:	230–240 V de CA, 50 Hz
Otros:	220–230 V de CA, 50/60 Hz
Consumo:	
América:	75 W
Australia:	77 W
Otros:	77 W
Otros:	Función Auto Standby

■ Altavoz frontal (SKF-420F)

Tipo:	Bass reflex de 2 vías
Impedancia:	8 Ω
Potencia de entrada máxima:	100 W
Nivel de presión del sonido de salida:	84 dB/W/m
Respuesta de frecuencia:	60 Hz–50 kHz
Frecuencia de inversión:	5 kHz
Capacidad del mueble:	5,6 L
Dimensiones (Anch. × Alt. × Prof.):	4-7/8" × 18-5/16" × 7-1/16" (124 × 465 × 179 mm)
Peso:	7,5 libras (3,4 kg)
Unidad de control:	Woofers cónicos de 4" × 2" 1" balanceado y redondeado
Terminal:	Tipo presión por código de color
Otros:	Protección magnética

Especificaciones—Continúa...

■ Altavoz central (SKC-420C)

Tipo:	Bass reflex de 2 vías
Impedancia:	8 Ω
Potencia de entrada máxima:	100 W
Nivel de presión del sonido de salida:	84 dB/W/m
Respuesta de frecuencia:	60 Hz–50 kHz
Frecuencia de inversión:	5 kHz
Capacidad del mueble:	5,6 L
Dimensiones (Anch. \times Alt. \times Prof.):	17-1/8" \times 5-1/8" \times 7-1/16" (435 \times 130 \times 179 mm)
Peso:	7,5 libras (3,4 kg)
Unidad de control:	Woofer cónico de 4" \times 2 1" balanceado y redondeado
Terminal:	Tipo presión por código de color
Otros:	Protección magnética

■ Altavoz Surround (SKM-420S)

Tipo:	Bass reflex de 2 vías
Impedancia:	8 Ω
Potencia de entrada máxima:	100 W
Nivel de presión del sonido de salida:	82 dB/W/m
Respuesta de frecuencia:	60 Hz–50 kHz
Frecuencia de inversión:	5 kHz
Capacidad del mueble:	2.3 L
Dimensiones (Anch. \times Alt. \times Prof.):	5-13/16" \times 11-7/8" \times 4-7/8" (147 \times 280 \times 124 mm)
Peso:	3,7 libras. (1,7 kg)
Unidad de control:	Woofer cónico de 4" 1" balanceado y redondeado
Terminal:	Tipo presión por código de color

Las especificaciones y el aspecto están sujetos a cambio sin previo aviso.

ONKYO CORPORATION

Sales & Product Planning Div. : 2-1, Nisshin-cho, Neyagawa-shi, OSAKA 572-8540, JAPAN
Tel: 072-831-8023 Fax: 072-831-8124

ONKYO U.S.A. CORPORATION

18 Park Way, Upper Saddle River, N.J. 07458, U.S.A.
Tel: 201-785-2600 Fax: 201-785-2650 <http://www.onkyousa.com>

ONKYO EUROPE ELECTRONICS GmbH

Liegnitzerstrasse 6, 82194 Groebenzell, GERMANY
Tel: +49-8142-4401-0 Fax: +49-8142-4401-555 <http://www.onkyo.net>

ONKYO CHINA LIMITED

Units 2102-2107, Metroplaza Tower I, 223 Hing Fong Road, Kwai Chung,
N.T., HONG KONG Tel: 852-2429-3118 Fax: 852-2428-9039



SN 29343665

(C) Copyright 2004 ONKYO CORPORATION Japan. All rights reserved.

I0401-1

Free Manuals Download Website

<http://myh66.com>

<http://usermanuals.us>

<http://www.somanuals.com>

<http://www.4manuals.cc>

<http://www.manual-lib.com>

<http://www.404manual.com>

<http://www.luxmanual.com>

<http://aubethermostatmanual.com>

Golf course search by state

<http://golfingnear.com>

Email search by domain

<http://emailbydomain.com>

Auto manuals search

<http://auto.somanuals.com>

TV manuals search

<http://tv.somanuals.com>