

## AV Receiver

# HT-R980

## Instruction Manual

Thank you for purchasing an Onkyo AV Receiver. Please read this manual thoroughly before making connections and plugging in the unit.

Following the instructions in this manual will enable you to obtain optimum performance and listening enjoyment from your new AV Receiver.

Please retain this manual for future reference.

## Manuel d'instructions

Merci d'avoir porté votre choix sur le ampli-tuner Audio-Video de Onkyo. Veuillez lire attentivement ce manuel avant de connecter l'appareil et de le mettre sous tension. Observez les instructions données dans ce manuel afin de pouvoir profiter pleinement de votre nouveau ampli-tuner Audio-Video.

Conservez ce manuel afin de pouvoir le consulter ultérieurement.

English

Français

Introduction ..... En-2

Introduction ..... Fr-2

Connections..... En-11

Branchements ..... Fr-11

Turning On &

Basic Operations ..... En-20

Mise sous tension et

opérations de base ..... Fr-20

Advanced Operations ..... En-36

Opérations plus

sophistiquées..... Fr-36

Controlling iPod & Other

Components..... En-56

Commande d'un iPod et

d'autres appareils ..... Fr-56

Others ..... En-64

Autres ..... Fr-64

## WARNING:

TO REDUCE THE RISK OF FIRE OR ELECTRIC SHOCK, DO NOT EXPOSE THIS APPARATUS TO RAIN OR MOISTURE.

## CAUTION:

TO REDUCE THE RISK OF ELECTRIC SHOCK, DO NOT REMOVE COVER (OR BACK). NO USER-SERVICEABLE PARTS INSIDE. REFER SERVICING TO QUALIFIED SERVICE PERSONNEL.



**WARNING**  
RISK OF ELECTRIC SHOCK  
DO NOT OPEN

**AVIS**  
RISQUE DE CHOC ELECTRIQUE  
NE PAS OUVRIR



The lightning flash with arrowhead symbol, within an equilateral triangle, is intended to alert the user to the presence of uninsulated "dangerous voltage" within the product's enclosure that may be of sufficient magnitude to constitute a risk of electric shock to persons.



The exclamation point within an equilateral triangle is intended to alert the user to the presence of important operating and maintenance (servicing) instructions in the literature accompanying the appliance.

## Important Safety Instructions

1. Read these instructions.
2. Keep these instructions.
3. Heed all warnings.
4. Follow all instructions.
5. Do not use this apparatus near water.
6. Clean only with dry cloth.
7. Do not block any ventilation openings. Install in accordance with the manufacturer's instructions.
8. Do not install near any heat sources such as radiators, heat registers, stoves, or other apparatus (including amplifiers) that produce heat.
9. Do not defeat the safety purpose of the polarized or grounding-type plug. A polarized plug has two blades with one wider than the other. A grounding type plug has two blades and a third grounding prong. The wide blade or the third prong are provided for your safety. If the provided plug does not fit into your outlet, consult an electrician for replacement of the obsolete outlet.
10. Protect the power cord from being walked on or pinched particularly at plugs, convenience receptacles, and the point where they exit from the apparatus.
11. Only use attachments/accessories specified by the manufacturer.
12. Use only with the cart, stand, tripod, bracket, or table specified by the manufacturer, or sold with the apparatus. When a cart is used, use caution when moving the cart/apparatus combination to avoid injury from tip-over.  

PORTABLE CART WARNING  
S3125A
13. Unplug this apparatus during lightning storms or when unused for long periods of time.
14. Refer all servicing to qualified service personnel. Servicing is required when the apparatus has been damaged in any way, such as power-supply cord or plug is damaged, liquid has been spilled or objects have fallen into the apparatus, the apparatus has been exposed to rain or moisture, does not operate normally, or has been dropped.
15. Damage Requiring Service  
Unplug the apparatus from the wall outlet and refer servicing to qualified service personnel under the following conditions:
  - A. When the power-supply cord or plug is damaged,
  - B. If liquid has been spilled, or objects have fallen into the apparatus,
  - C. If the apparatus has been exposed to rain or water,
  - D. If the apparatus does not operate normally by following the operating instructions. Adjust only those controls that are covered by the operating instructions as an improper adjustment of other controls may result in damage and will often require extensive work by a qualified technician to restore the apparatus to its normal operation,
  - E. If the apparatus has been dropped or damaged in any way, and
  - F. When the apparatus exhibits a distinct change in performance this indicates a need for service.
16. Object and Liquid Entry  
Never push objects of any kind into the apparatus through openings as they may touch dangerous voltage points or short-out parts that could result in a fire or electric shock.  
The apparatus shall not be exposed to dripping or splashing and no objects filled with liquids, such as vases shall be placed on the apparatus.  
Don't put candles or other burning objects on top of this unit.
17. Batteries  
Always consider the environmental issues and follow local regulations when disposing of batteries.
18. If you install the apparatus in a built-in installation, such as a bookcase or rack, ensure that there is adequate ventilation.  
Leave 20 cm (8") of free space at the top and sides and 10 cm (4") at the rear. The rear edge of the shelf or board above the apparatus shall be set 10 cm (4") away from the rear panel or wall, creating a flue-like gap for warm air to escape.

# Precautions

---

1. **Recording Copyright**—Unless it's for personal use only, recording copyrighted material is illegal without the permission of the copyright holder.
2. **AC Fuse**—The AC fuse inside the unit is not user-serviceable. If you cannot turn on the unit, contact your Onkyo dealer.
3. **Care**—Occasionally you should dust the unit all over with a soft cloth. For stubborn stains, use a soft cloth dampened with a weak solution of mild detergent and water. Dry the unit immediately afterwards with a clean cloth. Don't use abrasive cloths, thinners, alcohol, or other chemical solvents, because they may damage the finish or remove the panel lettering.

## 4. Power

### WARNING

BEFORE PLUGGING IN THE UNIT FOR THE FIRST TIME, READ THE FOLLOWING SECTION CAREFULLY.

AC outlet voltages vary from country to country. Make sure that the voltage in your area meets the voltage requirements printed on the unit's rear panel (e.g., AC 230 V, 50 Hz or AC 120 V, 60 Hz).

The power cord plug is used to disconnect this unit from the AC power source. Make sure that the plug is readily operable (easily accessible) at all times.

Pressing **ON/STANDBY** to select Standby mode does not fully shutdown the unit. If you do not intend to use the unit for an extended period, remove the power cord from the AC outlet.

## 5. Preventing Hearing Loss

### Caution

Excessive sound pressure from earphones and headphones can cause hearing loss.

## 6. Batteries and Heat Exposure

### Warning

Batteries (battery pack or batteries installed) shall not be exposed to excessive heat as sunshine, fire or the like.

7. **Never Touch this Unit with Wet Hands**—Never handle this unit or its power cord while your hands are wet or damp. If water or any other liquid gets inside this unit, have it checked by your Onkyo dealer.

## 8. Handling Notes

- If you need to transport this unit, use the original packaging to pack it how it was when you originally bought it.
- Do not leave rubber or plastic items on this unit for a long time, because they may leave marks on the case.
- This unit's top and rear panels may get warm after prolonged use. This is normal.
- If you do not use this unit for a long time, it may not work properly the next time you turn it on, so be sure to use it occasionally.

## For U.S. models

### FCC Information for User

#### CAUTION:

The user changes or modifications not expressly approved by the party responsible for compliance could void the user's authority to operate the equipment.

#### NOTE:

This equipment has been tested and found to comply with the limits for a Class B digital device, pursuant to Part 15 of the FCC Rules. These limits are designed to provide reasonable protection against harmful interference in a residential installation.

This equipment generates, uses and can radiate radio frequency energy and, if not installed and used in accordance with the instructions, may cause harmful interference to radio communications. However, there is no guarantee that interference will not occur in a particular installation. If this equipment does cause harmful interference to radio or television reception, which can be determined by turning the equipment off and on, the user is encouraged to try to correct the interference by one or more of the following measures:

- Reorient or relocate the receiving antenna.
- Increase the separation between the equipment and receiver.
- Connect the equipment into an outlet on a circuit different from that to which the receiver is connected.
- Consult the dealer or an experienced radio/TV technician for help.

## For Canadian Models

**NOTE:** THIS CLASS B DIGITAL APPARATUS COMPLIES WITH CANADIAN ICES-003.

For models having a power cord with a polarized plug:

**CAUTION:** TO PREVENT ELECTRIC SHOCK, MATCH WIDE BLADE OF PLUG TO WIDE SLOT, FULLY INSERT.

## Modèle pour les Canadien

**REMARQUE:** CET APPAREIL NUMÉRIQUE DE LA CLASSE B EST CONFORME À LA NORME NMB-003 DU CANADA.

Sur les modèles dont la fiche est polarisée:

**ATTENTION:** POUR ÉVITER LES CHOCS ÉLECTRIQUES, INTRODUIRE LA LAME LA PLUS LARGE DE LA FICHE DANS LA BORNE CORRESPONDANTE DE LA PRISE ET POUSSER JUSQU'AU FOND.

## For British models

Replacement and mounting of an AC plug on the power supply cord of this unit should be performed only by qualified service personnel.

### IMPORTANT

The wires in the mains lead are coloured in accordance with the following code:

Blue: Neutral

Brown: Live

As the colours of the wires in the mains lead of this apparatus may not correspond with the coloured markings identifying the terminals in your plug, proceed as follows:

The wire which is coloured blue must be connected to the terminal which is marked with the letter N or coloured black.

The wire which is coloured brown must be connected to the terminal which is marked with the letter L or coloured red.

### IMPORTANT

The plug is fitted with an appropriate fuse. If the fuse needs to be replaced, the replacement fuse must be approved by ASTA or BSI to BS1362 and have the same ampere rating as that indicated on the plug. Check for the ASTA mark or the BSI mark on the body of the fuse.

If the power cord's plug is not suitable for your socket outlets, cut it off and fit a suitable plug. Fit a suitable fuse in the plug.

## For European Models

### Declaration of Conformity

We, ONKYO EUROPE  
ELECTRONICS GmbH  
LIEGNITZERSTRASSE 6,  
82194 GROEBENZELL,  
GERMANY



declare in own responsibility, that the ONKYO product described in this instruction manual is in compliance with the corresponding technical standards such as EN60065, EN55013, EN55020 and EN61000-3-2, -3-3.

GROEBENZELL, GERMANY

K. MIYAGI

ONKYO EUROPE ELECTRONICS GmbH

## Supplied Accessories

Make sure you have the following accessories:

Indoor FM antenna (→ 18)

AM loop antenna (→ 18)

Speaker setup microphone (→ 24)

Remote controller and two batteries (AA/R6)

\* In catalogs and on packaging, the letter at the end of the product name indicates the color. Specifications and operations are the same regardless of color.

## Using the Remote Controller

### Installing the Batteries

#### Note

- If the remote controller doesn't work reliably, try replacing the batteries.
- Don't mix new and old batteries or different types of batteries.
- If you intend not to use the remote controller for a long time, remove the batteries to prevent damage from leakage or corrosion.
- Remove expired batteries as soon as possible to prevent damage from leakage or corrosion.

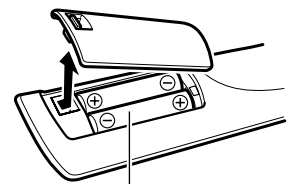

Batteries (AA/R6)

### Aiming the Remote Controller

To use the remote controller, point it at the AV receiver's remote control sensor, as shown below.

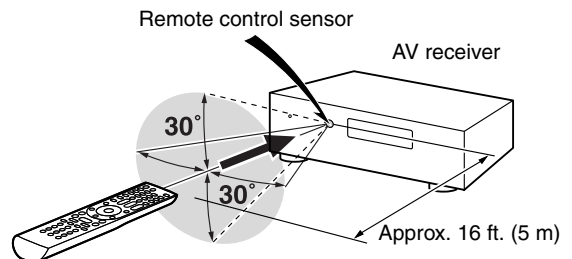

# Contents

## Introduction

<b>Important Safety Instructions</b> .....	<b>2</b>
<b>Precautions</b> .....	<b>3</b>
<b>Supplied Accessories</b> .....	<b>4</b>
Using the Remote Controller .....	4
<b>Features</b> .....	<b>6</b>
<b>Front &amp; Rear Panels</b> .....	<b>7</b>
Front Panel .....	7
Display .....	8
Rear Panel .....	8
<b>Remote Controller</b> .....	<b>9</b>
Controlling the AV Receiver .....	9
<b>About Home Theater</b> .....	<b>10</b>
Enjoying Home Theater .....	10

## Connections

<b>Connecting the AV Receiver</b> .....	<b>11</b>
Connecting Your Speakers .....	11
About AV Connections .....	14
Connecting Your Components with HDMI .....	15
Connecting Your Components .....	16
Connecting Onkyo <b>RI</b> Components .....	17
Connecting Antenna .....	18
Which Connections Should I Use? .....	18

## Turning On & Basic Operations

<b>Turning On/Off the AV Receiver</b> .....	<b>20</b>
Turning On .....	20
Turning Off .....	20
<b>Basic Operations</b> .....	<b>21</b>
Selecting the Language Used for the Onscreen Setup Menus .....	21
Playing the Connected Component .....	21
Displaying Source Information .....	21
Setting the Display Brightness .....	21
Muting the AV Receiver .....	22
Using the Sleep Timer .....	22
Selecting Speaker Layout .....	22
Using the Audio and Video Menus .....	22
Changing the Input Display .....	23
Using Headphones .....	23
Audyssey 2EQ® Room Correction and Speaker Setup .....	23
<b>Listening to the Radio</b> .....	<b>26</b>
Using the Tuner .....	26
Presetting FM/AM Stations .....	27
Using RDS (European models) .....	27
<b>Recording</b> .....	<b>29</b>
<b>Using the Listening Modes</b> .....	<b>30</b>
Selecting Listening Modes .....	30
About Listening Modes .....	31

## Advanced Operations

<b>Advanced Setup</b> .....	<b>36</b>
On-screen Setup Menus .....	36
Common Procedures in Setup Menu .....	36
Input/Output Assign .....	37
Speaker Setup .....	39
Audio Adjust .....	42
Source Setup .....	43
Listening Mode Preset .....	47
Miscellaneous .....	48
Hardware Setup .....	49
Lock Setup .....	50
Using the Audio Settings .....	50
<b>Zone 2</b> .....	<b>53</b>
Connecting Zone 2 .....	53
Setting the Powered Zone 2 .....	54
Using Zone 2 .....	54

## Controlling iPod & Other Components

<b>Controlling iPod</b> .....	<b>56</b>
Connecting an Onkyo Dock .....	56
Using the Onkyo Dock .....	57
Controlling Your iPod .....	58
<b>Controlling Other Components</b> .....	<b>60</b>
Preprogrammed Remote Control Codes .....	60
Looking up for Remote Control Code .....	60
Entering Remote Control Codes .....	61
Remote Control Codes for Onkyo Components Connected via <b>RI</b> .....	61
Resetting REMOTE MODE Buttons .....	62
Resetting the Remote Controller .....	62
Controlling Other Components .....	62

## Others

<b>Troubleshooting</b> .....	<b>64</b>
<b>Specifications</b> .....	<b>69</b>
<b>About HDMI</b> .....	<b>70</b>
<b>Using an RIHD-compatible TV, Player, or Recorder ...</b>	<b>71</b>
<b>Video Resolution Chart</b> .....	<b>73</b>

To reset the AV receiver to its factory defaults, turn it on and, while holding down VCR/DVR, press ON/STANDBY (→ 64).

# Features

## Amplifier

- 130 Watts/Channel @ 6 ohms
- WRAT—Wide Range Amplifier Technology (5 Hz to 100 kHz bandwidth)
- Optimum Gain Volume Circuitry
- H.C.P.S. (High Current Power Supply) Massive High Power Transformer

## Processing

- THX\*1 Integrated System Certified
- THX Surround EX\*1, THX I/S\*1 Cinema, THX Music Mode
- HDMI Video Upscaling (to 1080p Compatible) with Faroudja DCDi Cinema Enhancement
- HDMI (Ver.1.4a with Audio Return Channel, 3D), Deep-Color, x.v.Color\*, Lip Sync, DTS\*2-HD Master Audio, DTS-HD High Resolution Audio, Dolby TrueHD\*3, Dolby Digital Plus, DSD and Multi-CH PCM
- Dolby Pro Logic IIz\*3 – New Surround Format (front-high)
- Non-Scaling Configuration
- A-Form Listening Mode Memory
- Direct Mode
- Music Optimizer\*4 for Compressed Digital Music files
- 192 kHz/24-bit D/A Converters
- Powerful and Highly Accurate 32-bit Processing DSP
- Jitter Cleaning Circuit Technology

## Connections

- 4 HDMI\*5 Inputs and 1 Output
- Onkyo **RIHD** for System Control
- 4 Digital Inputs (2 Optical/2 Coaxial)
- Component Video Switching (2 Inputs/1 Output)
- Front “Line in” Input for Portable audio player
- Universal Port for the Dock for iPod\*/HD Radio™\*6 tuner module (**North American models**)/DAB+ tuner module (**European models**)
- Banana Plug-Compatible Speaker Posts\*7
- Powered Zone 2

## Miscellaneous

- 40 FM/AM Presets
- Audyssey 2EQ®\*8 to Correct Room Acoustic Problems
- Audyssey Dynamic EQ®\*8 for Loudness Correction
- Audyssey Dynamic Volume®\*8 to Maintain Optimal Listening Level and Dynamic Range
- Crossover Adjustment (40/50/60/70/80/90/100/120/150/200 Hz)
- A/V Sync Control Function (up to 200 ms)
- On-Screen Display via HDMI
- Preprogrammed **RI**-Compatible Remote



THX and the THX logo are trademarks of THX Ltd. which are registered in some jurisdictions. All rights reserved.



Manufactured under license under U.S. Patent #'s: 5,451,942; 5,956,674; 5,974,380; 5,978,762; 6,226,616; 6,487,535; 7,212,872; 7,333,929; 7,392,195; 7,272,567 & other U.S. and worldwide patents issued & pending. DTS and the Symbol are registered trademarks, & DTS-HD, DTS-HD Master Audio, and the DTS logos are trademarks of DTS, Inc. Product includes software.

© DTS, Inc. All Rights Reserved.



Manufactured under license from Dolby Laboratories. “Dolby”, “Pro Logic”, “Surround EX” and the double-D symbol are trademarks of Dolby Laboratories.

\*4 Music Optimizer™ is a trademark of Onkyo Corporation.



“HDMI, the HDMI Logo, and High-Definition Multimedia Interface are trademarks or registered trademarks of HDMI Licensing LLC in the United States and other countries.”



HD Radio™ and the HD Radio Ready logo are proprietary trademarks of iBiquity Digital Corporation.

To receive HD Radio broadcasts, you must install an Onkyo UP-HT1 HD Radio tuner module (sold separately).

\*7 In Europe, using banana plugs to connect speakers to an audio amplifier is prohibited.



Manufactured under license from Audyssey Laboratories™. U.S. and foreign patents pending. Audyssey 2EQ®, Audyssey Dynamic Volume® and Audyssey Dynamic EQ® are registered trademarks and trademarks of Audyssey Laboratories.

## THX

The HT-R980, jointly developed by Onkyo and THX Ltd., provides home theater enthusiasts the perfect blend of performance and ease of use. All of the components in this THX Certified System are engineered to work seamlessly together to deliver exceptional entertainment experiences. Whether you are watching a movie, listening to music, or playing the hottest new video game, the HT-R980 will transform your room into the ultimate entertainment environment.

\* iPod is a trademark of Apple Inc., registered in the U.S. and other countries.

\* “x.v.Color” is a trademark of Sony Corporation.

# Front & Rear Panels

## Front Panel

### North American models

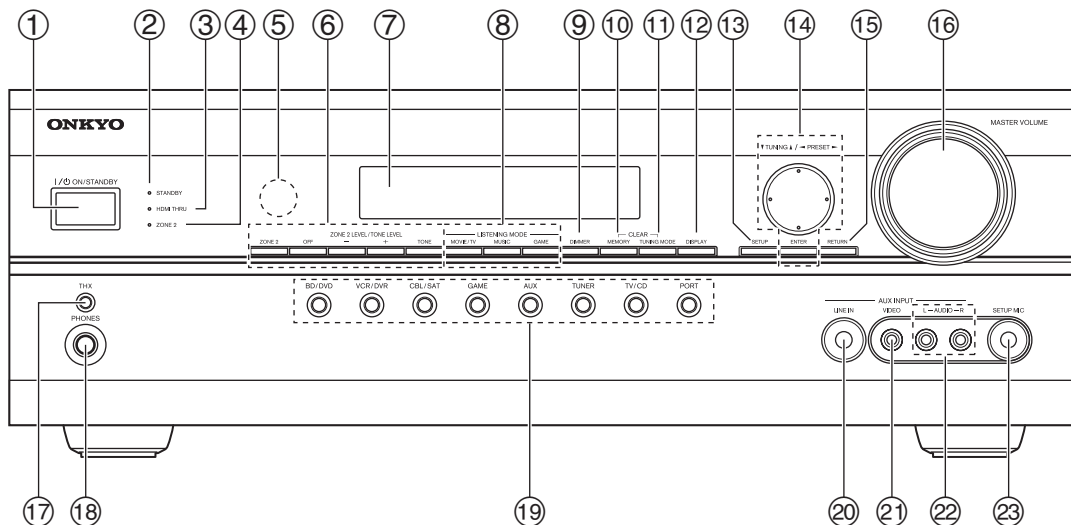

### European models

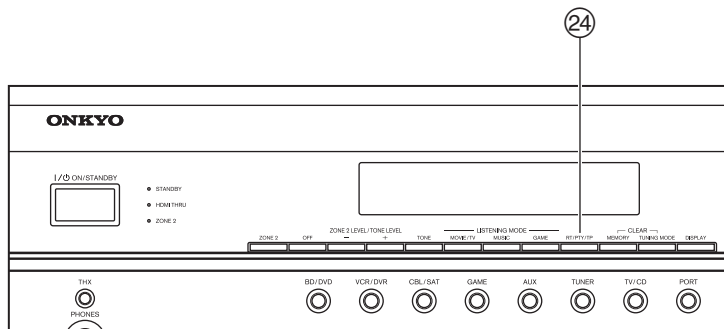

The actual front panel has various logos printed on it. They are not shown here for clarity.  
The page numbers in parentheses show where you can find the main explanation for each item.

- |  |   |
|--|---|
| ① <b>ON/STANDBY</b> button (→ 20)  | ⑭ <b>TUNING, PRESET</b> (→ 26 to 27), arrow and <b>ENTER</b> buttons                                |
| ② <b>STANDBY</b> indicator (→ 20)  | ⑮ <b>RETURN</b> button  |
| ③ <b>HDMI THRU</b> indicator (→ 50)  | ⑯ <b>MASTER VOLUME</b> control (→ 21)   |
| ④ <b>ZONE 2</b> indicator (→ 54)   | ⑰ <b>THX</b> button (→ 30)  |
| ⑤ <b>Remote control sensor</b> (→ 4)   | ⑱ <b>PHONES</b> jack (→ 23)   |
| ⑥ <b>ZONE 2, OFF, ZONE 2 LEVEL/TONE LEVEL</b> and <b>TONE</b> buttons (→ 51, 54 to 55) | ⑲ <b>Input selector buttons (BD/DVD, VCR/DVR, CBL/SAT, GAME, AUX, TUNER, TV/CD and PORT)</b> (→ 21) |
| ⑦ <b>Display</b> (→ 8)   | ⑳ <b>AUX INPUT LINE IN</b> jack (→ 16)  |
| ⑧ <b>LISTENING MODE</b> buttons ( <b>MOVIE/TV, MUSIC</b> and <b>GAME</b> ) (→ 30)      | ㉑ <b>AUX INPUT VIDEO</b> jack (→ 16)  |
| ⑨ <b>DIMMER</b> button (North American models) (→ 21)                                  | ㉒ <b>AUX INPUT AUDIO</b> jacks (→ 16)   |
| ⑩ <b>MEMORY</b> button (→ 27)  | ㉓ <b>SETUP MIC</b> jack (→ 24)  |
| ⑪ <b>TUNING MODE</b> button (→ 26)   | ㉔ <b>RT/PTY/TP</b> button (European models) (→ 27)  |
| ⑫ <b>DISPLAY</b> button (→ 21)   |   |
| ⑬ <b>SETUP</b> button (→ 36)   |   |

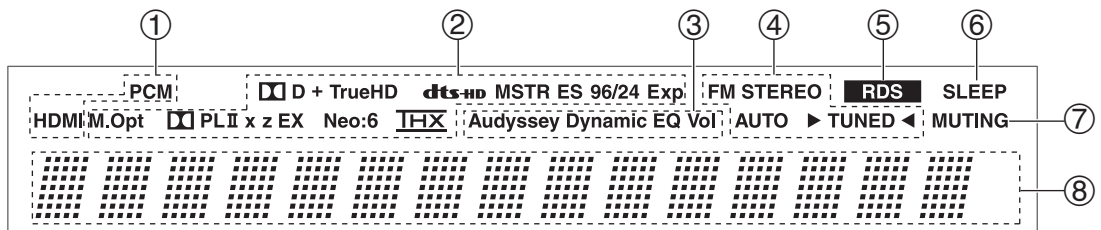

For detailed information, see the pages in parentheses.

- ① Audio input indicators
- ② Listening mode and format indicators (→ 30, 51)
- ③ Audyssey indicators (→ 23, 40, 43)
- ④ Tuning indicators (→ 26)
- ⑤ RDS indicator (European models) (→ 27)
- ⑥ SLEEP indicator (→ 22)
- ⑦ MUTING indicator (→ 22)
- ⑧ Message area

## Rear Panel

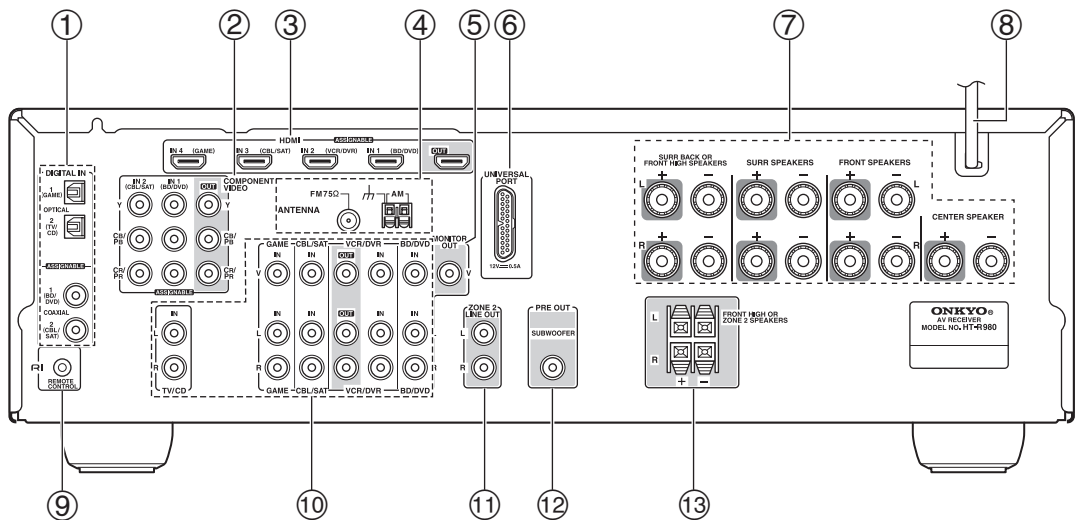

- ① DIGITAL IN OPTICAL and COAXIAL jacks
- ② COMPONENT VIDEO IN and OUT jacks
- ③ HDMI IN and OUT jacks
- ④ FM ANTENNA jack and AM ANTENNA terminal
- ⑤ MONITOR OUT V jack
- ⑥ UNIVERSAL PORT jack
- ⑦ SPEAKERS terminals  
(CENTER, FRONT, SURR and SURR BACK OR FRONT HIGH)
- ⑧ Power cord
- ⑨ RI REMOTE CONTROL jack
- ⑩ Composite video and analog audio jacks  
(BD/DVD IN, VCR/DVR IN and OUT, CBL/SAT IN, GAME IN and TV/CD IN)
- ⑪ ZONE 2 LINE OUT jacks
- ⑫ SUBWOOFER PRE OUT jack
- ⑬ FRONT HIGH OR ZONE 2 SPEAKERS terminals

See “Connecting the AV Receiver” for connection information (→ 11 to 19).



# Remote Controller

## Controlling the AV Receiver

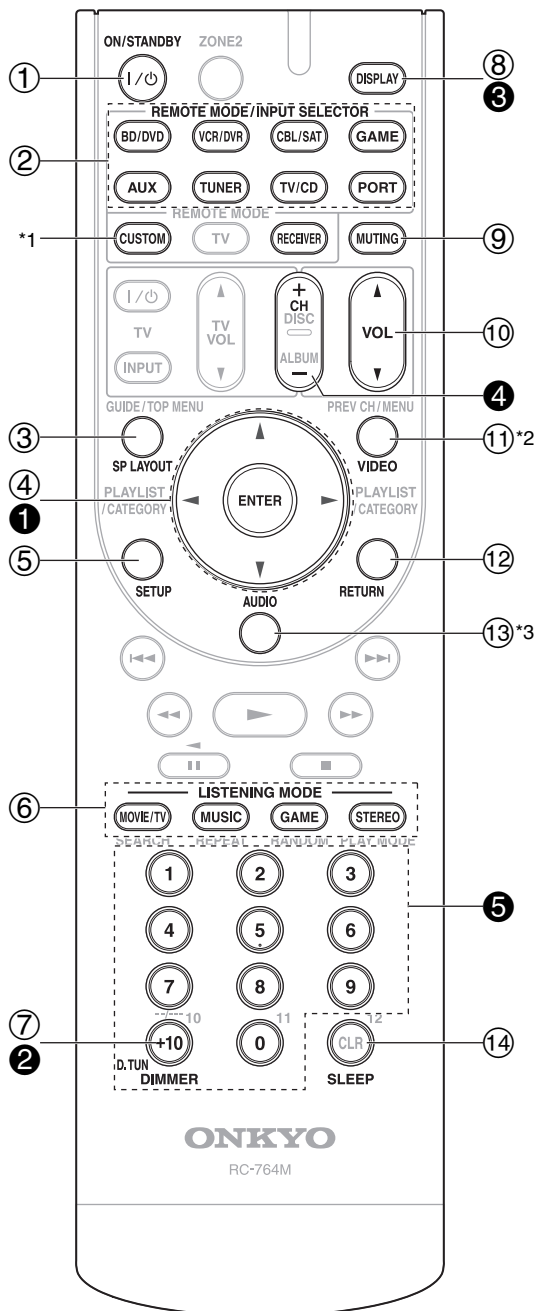

To control the AV receiver, press **RECEIVER** to select Receiver mode.

You can also use the remote controller to control Onkyo Blu-ray Disc/DVD player, CD player and other components.

See “Entering Remote Control Codes” for more details (→ 61).

For detailed information, see the pages in parentheses.

- ① **ON/STANDBY** button (→ 20)
- ② **REMOTE MODE/INPUT SELECTOR** buttons (**BD/DVD**, **VCR/DVR**, **CBL/SAT**, **GAME**, **AUX**, **TUNER**, **TV/CD** and **PORT**) (→ 21)
- ③ **SP LAYOUT** button (→ 22)
- ④ Arrow **▲/▼/◀/▶** and **ENTER** buttons
- ⑤ **SETUP** button (→ 36)
- ⑥ **LISTENING MODE** buttons (**MOVIE/TV**, **MUSIC**, **GAME** and **STEREO**) (→ 30)
- ⑦ **DIMMER** button (→ 21)
- ⑧ **DISPLAY** button (→ 21)
- ⑨ **MUTING** button (→ 22)
- ⑩ **VOL ▲/▼** button (→ 21)
- ⑪ **VIDEO** button (→ 22)
- ⑫ **RETURN** button
- ⑬ **AUDIO** button (→ 22)
- ⑭ **SLEEP** button (→ 22)

### ■ Controlling the tuner

To control the AV receiver’s tuner, press **TUNER** (or **RECEIVER**).

You can select AM or FM by pressing **TUNER** repeatedly.

- ① Arrow **▲/▼** buttons (→ 26)
- ② **D.TUN** button (→ 26)
- ③ **DISPLAY** button
- ④ **CH +/-** button (→ 27)
- ⑤ **Number** buttons (→ 26)

\*1 To control component, you must first enter remote control code.

See “Entering Remote Control Codes” for more details (→ 61)

\*2 This button acts as a shortcut for the Video menu (→ 22)

\*3 This button acts as a shortcut for the Audio menu (→ 22)

# About Home Theater

## Enjoying Home Theater

Thanks to the AV receiver's superb capabilities, you can enjoy surround sound with a real sense of movement in your own home—just like being in a movie theater or concert hall. With Blu-ray Discs or DVDs, you can enjoy DTS and Dolby Digital. With analog or digital TV, you can enjoy Dolby Pro Logic IIx, DTS Neo:6, or Onkyo's original DSP listening modes.

And you can use THX Surround EX to expand 5.1-channel sources for 7.1-channel playback.

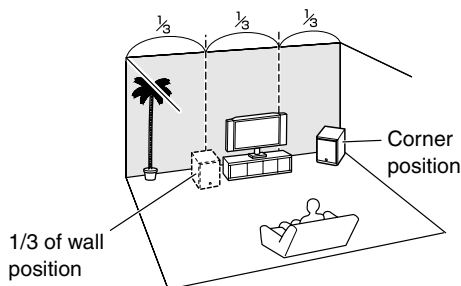
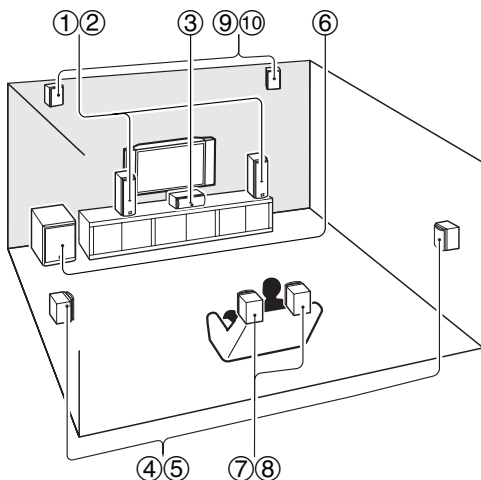

### Tip

- To find the best position for your subwoofer, while playing a movie or some music with good bass, experiment by placing your subwoofer at various positions within the room, and choose the one that provides the most satisfying results.

### ① ② Front speakers

These output the overall sound. Their role in a home theater is to provide a solid anchor for the sound image. They should be positioned facing the listener at about ear level, and equidistant from the TV. Angle them inward so as to create a triangle, with the listener at the apex.

### ③ Center speaker

This speaker enhances the front speakers, making sound movements distinct and providing a full sound image. In movies it's used mainly for dialog. Position it close to your TV facing forward at about ear level, or at the same height as the front speakers.

### ④ ⑤ Surround speakers

These speakers are used for precise sound positioning and to add realistic ambience. Position them at the sides of the listener, or slightly behind, about 2 to 3 feet (60 to 100 cm) above ear level. Ideally they should be equidistant from the listener.

### ⑥ Subwoofer

The subwoofer handles the bass sounds of the LFE (Low-Frequency Effects) channel. The volume and quality of the bass output from your subwoofer will depend on its position, the shape of your listening room, and your listening position. In general, a good bass sound can be obtained by installing the subwoofer in a front corner, or at one-third the width of the wall, as shown.

### ⑦ ⑧ Surround back speakers

These speakers are necessary to enjoy Dolby Digital EX, DTS-ES Matrix, DTS-ES Discrete, THX Surround EX, etc. They enhance the realism of surround sound and improve sound localization behind the listener. Position them behind the listener about 2 to 3 feet (60 to 100 cm) above ear level.

### ⑨ ⑩ Front high speakers

These speakers are necessary to enjoy Dolby Pro Logic IIz Height. They significantly enhance the spatial experience. Position them at least 3.3 feet (100 cm) above the front speakers (preferably as high as possible) and at an angle slightly wider than the front speakers.

# Connecting the AV Receiver

## Connecting Your Speakers

### Speaker Configuration

The following table indicates the channels you should use depending on the number of speakers that you have.

For 7.1-channel surround-sound playback, you need 7 speakers and a powered subwoofer.

Number of channels	2	3	4	5	6	7	7	8	9
Front speakers	✓	✓	✓	✓	✓	✓	✓	✓	✓
Center speaker		✓		✓	✓	✓	✓	✓	✓
Surround speakers			✓	✓	✓	✓	✓	✓	✓
Surround back speaker*1*2					✓			✓	
Surround back speakers*2						✓			✓
Front high speakers*2*3							✓	✓	✓

\*1 If you're using only one surround back speaker, connect it to the **SURR BACK OR FRONT HIGH L** terminals.

\*2 Front high and surround back speakers cannot be used at the same time.

\*3 (North American models) When you connect the front high left and right speakers, prepare for it separately, or use the surround back left and right speakers.

No matter how many speakers you use, a powered subwoofer is recommended for a really powerful and solid bass.

To get the best from your surround sound system, you need to set the speaker settings. You can do this automatically (→ 24) or manually (→ 39).

### Speaker Connection Precautions

Read the following before connecting your speakers:

- You can connect speakers with an impedance of between 6 and 16 ohms. If you use speakers with a lower impedance, and use the amplifier at high volume levels for a long period of time, the built-in amp protection circuit may be activated.
- Disconnect the power cord from the wall outlet before making any connections.
- Read the instructions supplied with your speakers.
- Pay close attention to speaker wiring polarity. In other words, connect positive (+) terminals only to positive (+) terminals, and negative (-) terminals only to negative (-) terminals. If you get them the wrong way around, the sound will be out of phase and will sound unnatural.
- Unnecessarily long, or very thin speaker cables may affect the sound quality and should be avoided.
- Be careful not to short the positive and negative wires. Doing so may damage the AV receiver.

- Make sure the metal core of the wire does not have contact with the AV receiver's rear panel. Doing so may damage the AV receiver.

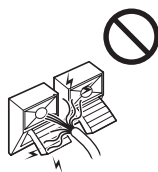
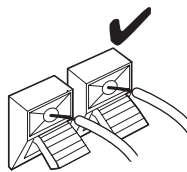
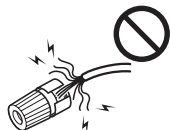
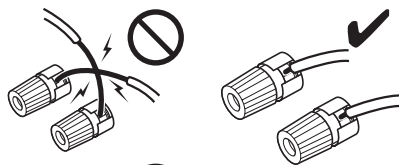

- Don't connect more than one cable to each speaker terminal. Doing so may damage the AV receiver.
- Don't connect one speaker to several terminals.

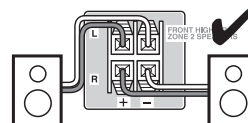
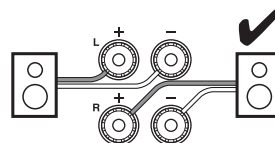
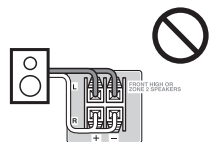
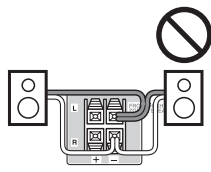
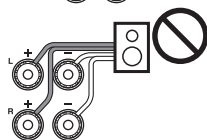
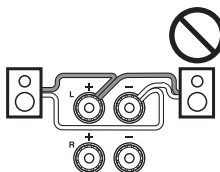



## ■ European models

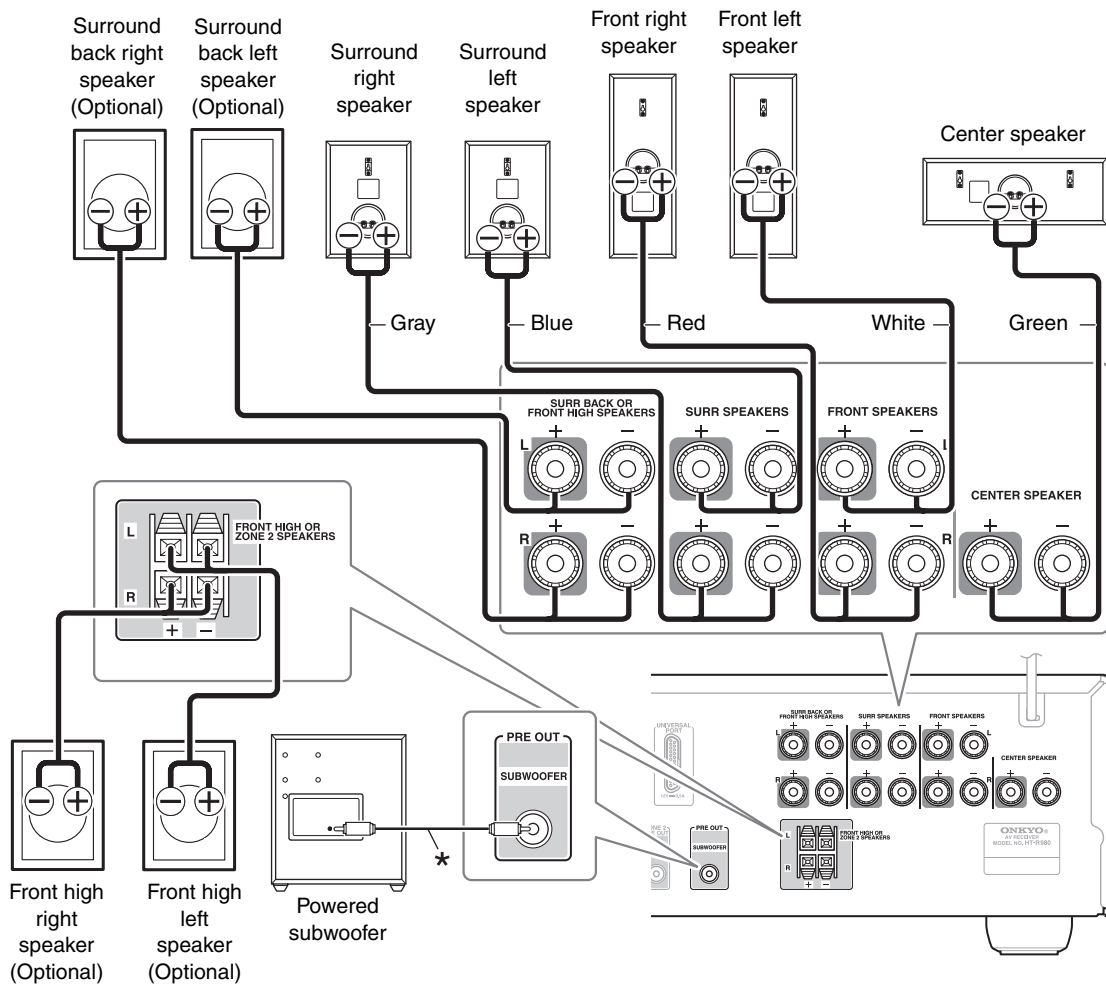

\* Using the supplied RCA cable, connect the subwoofer's **LINE INPUT** jack to your AV receiver's **SUBWOOFER PRE OUT** jack.

### Note

- The front high speakers can also be connected to the **SURRE BACK OR FRONT HIGH SPEAKERS** terminals. When doing so, set "Surr Back/Front High" in Speaker Setup to "Front High" (→ 39).

## Using Dipole Speakers

You can use dipole speakers for the surround and surround back speakers. Dipole speakers output the same sound in two directions.

Dipole speakers typically have an arrow printed on them to indicate how they should be positioned. The surround dipole speakers should be positioned so that their arrows point toward the TV/screen, while the surround back dipole speakers should be positioned so that their arrows point toward each other, as shown.

- ① ② Front speakers
- ③ Center speaker
- ④ ⑤ Surround speakers
- ⑥ Subwoofer
- ⑦ ⑧ Surround back speakers
- ⑨ ⑩ Front high speakers

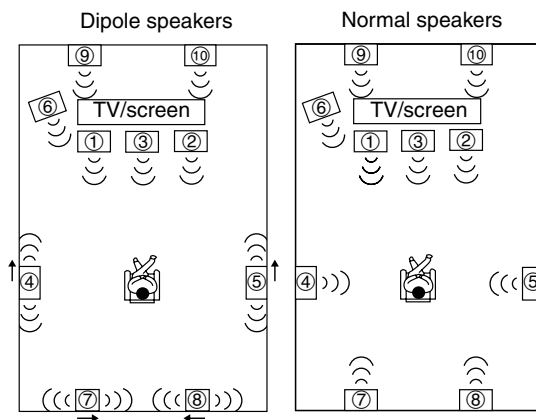



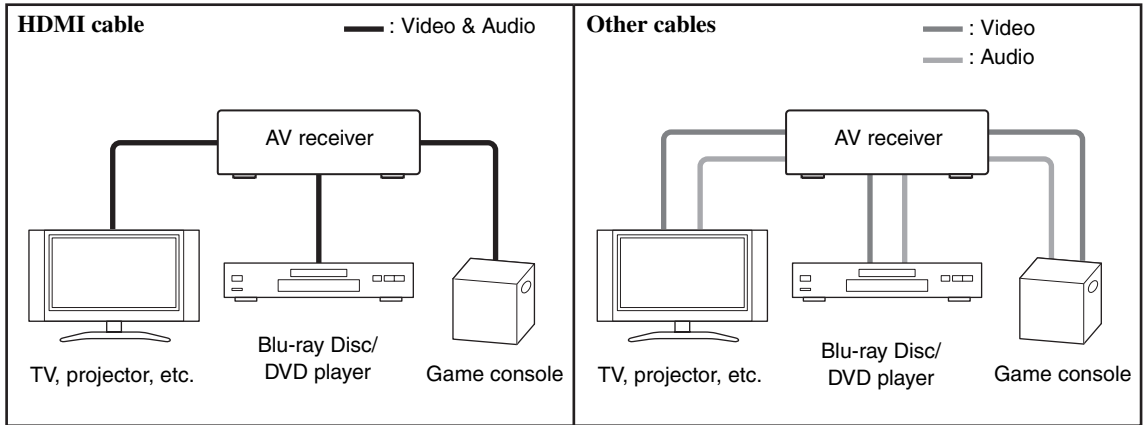

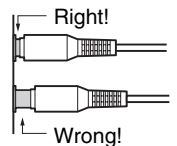

## Connected image with AV components

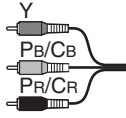

- Before making any AV connections, read the manuals supplied with your AV components.
- Don't connect the power cord until you've completed and double-checked all AV connections.
- Push plugs in all the way to make good connections (loose connections can cause noise or malfunctions).
- To prevent interference, keep audio and video cables away from power cords and speaker cables.

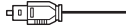

## AV Cables and Jacks

Signal	Cable	Jack	Description	
Video and Audio	HDMI	 HDMI	HDMI connections can carry digital video and audio.	
Video	Component video	 Y PB/CB PR/CR	Y Green CB/PB Blue CR/PR Red	Component video separates the luminance (Y) and color difference signals (PB/CB, PR/CR), providing the best picture quality (some TV manufacturers label their component video sockets slightly differently).
	Composite video	 V	Yellow	Composite video is commonly used on TVs, VCRs, and other video equipment.
Audio	Optical digital audio	 OPTICAL	Orange	Optical digital connections allow you to enjoy digital sound such as PCM*, Dolby Digital or DTS. The audio quality is the same as coaxial.
	Coaxial digital audio	 COAXIAL	Orange	Coaxial digital connections allow you to enjoy digital sound such as PCM*, Dolby Digital or DTS. The audio quality is the same as optical.
	Analog audio (RCA)	 L R	White Red	Analog audio connections (RCA) carry analog audio.
	1/8" (3.5 mm) Stereo mini plug	 L R	White Red	This cable carries analog audio.

\* Available sampling rate for PCM input signal is 32/44.1/48/88.2/96 kHz. Even 176.4/192 kHz is effective in case of the HDMI connection.

### Note

- The AV receiver does not support SCART plugs.
- The AV receiver's optical digital jacks have shutter-type covers that open when an optical plug is inserted and close when it's removed. Push plugs in all the way.

### Caution

- To prevent shutter damage, hold the optical plug straight when inserting and removing.

## Connecting Your Components with HDMI

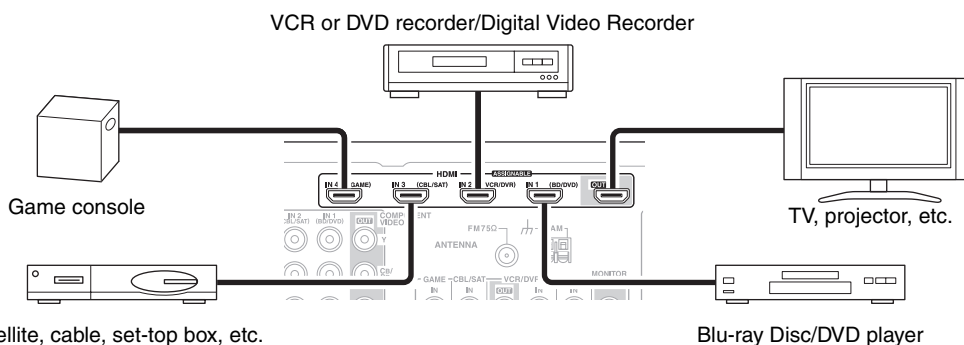

Connect your components to the appropriate jacks. The default input assignments are shown below.

✓: Assignment can be changed (→ 37).

Jack	Signal	Components	Assignable	
Input	HDMI IN 1	Audio/Video	Blu-ray Disc/DVD player	✓
	HDMI IN 2		VCR or DVD recorder/Digital Video Recorder	✓
	HDMI IN 3		Satellite, cable, set-top box, etc.	✓
	HDMI IN 4		Game console	✓
Output	HDMI OUT		TV, projector, etc.	

Refer to “About HDMI” (→ 70) and “Using an RIHD-compatible TV, Player, or Recorder” (→ 71).

### ■ Audio return channel (ARC) function

Audio return channel (ARC) function enables an HDMI capable TV to send the audio stream to the **HDMI OUT** of the AV receiver. To use this function, you must select the **TV/CD** input selector.

- To use ARC function, you must select the **TV/CD** input selector, your TV must support ARC function and “**HDMI Control (RIHD)**” is set to “**On**”(→ 49).

#### Tip

- To listen to audio received by the **HDMI IN** jacks through your TV’s speakers:
  - Set the “**TV Control**” setting to “**On**” (→ 50) for an **RIHD**-compatible TV.
  - Set the “**Audio TV Out**” setting to “**On**” (→ 49) when the TV is not compatible with **RIHD** or the “**TV Control**” setting to “**Off**”.
  - Set your Blu-ray Disc/DVD player’s HDMI audio output setting to PCM.
  - To listen to TV audio through the AV receiver, see “Connecting Your Components” (→ 16).

#### Note

- When listening to an HDMI component through the AV receiver, set the HDMI component so that its video can be seen on the TV screen (on the TV, select the input of the HDMI component connected to the AV receiver). If the TV power is off or the TV is set to another input source, this may result in no sound from the AV receiver or the sound may be cut off.
- When the “**Audio TV Out**” setting is set to “**On**” (→ 49) to hear from your TV’s speakers, by controlling the AV receiver’s volume, the sound will be output from the AV receiver’s speakers, too. When the “**TV Control**” setting is set to “**On**” (→ 50) to hear from speakers of **RIHD**-compatible TV, by controlling the AV receiver’s volume, the AV receiver’s speakers will produce sound while the TV’s speakers are muted. To stop the AV receiver’s speakers producing sound, change the settings, change your TV’s settings, or turn down the AV receiver’s volume.

## Connecting Your Components

The on-screen setup menus appear only on a TV that is connected to the **HDMI OUT**. If your TV is connected to the **MONITOR OUT V** or the **COMPONENT VIDEO OUT**, use the AV receiver's display when changing settings.

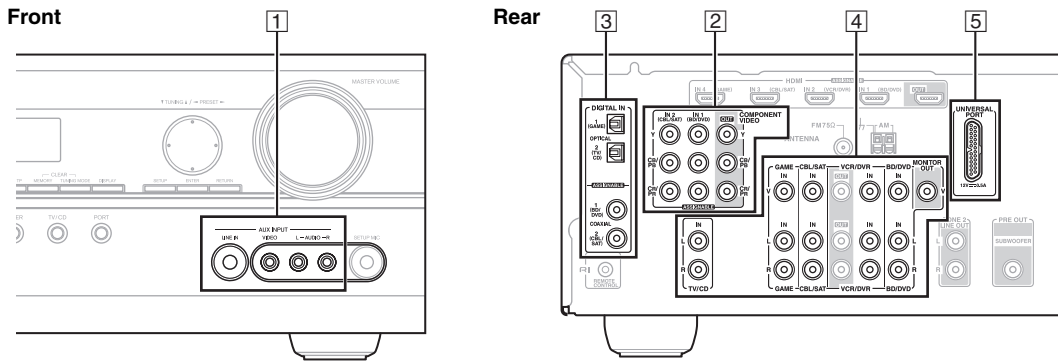

Connect your components to the appropriate jacks. The default input assignments are shown below.

✓: Assignment can be changed (→ 38).

No.	Jack	Signal	Components	Assignable		
1	AUX INPUT	LINE IN	Analog audio	Portable audio player		
		VIDEO	Composite video	Camcorder, etc		
		AUDIO L/R	Analog audio			
2	COMPONENT VIDEO	IN 1 (BD/DVD)	Component video	Blu-ray Disc/DVD player	✓	
		IN 2 (CBL/SAT)		Satellite, cable, set-top box, etc.	✓	
		OUT		TV, projector, etc.		
3	DIGITAL IN	OPTICAL	IN 1 (GAME)	Digital audio	Game console	✓
			IN 2 (TV/CD)		TV, CD player	✓
		COAXIAL	IN 1 (BD/DVD)		Blu-ray Disc/DVD player	✓
			IN 2 (CBL/SAT)		Satellite, cable, set-top box, etc.	✓
4	MONITOR OUT	Composite video	TV, projector, etc.			
	BD/DVD IN	Analog audio and composite video	Blu-ray Disc/DVD player			
	VCR/DVR IN		VCR or DVD recorder/Digital Video Recorder			
	CBL/SAT IN		Satellite, cable, set-top box, etc.			
	GAME IN		Game console			
	TV/CD IN	Analog audio	TV, CD player, Turntable*1, Cassette tape deck, MD, CD-R			
5	UNIVERSAL PORT	Analog audio/Video	Universal port optional dock (UP-A1 etc.)			

### Note

\*1 Connect a turntable (MM) that has a phono preamp built-in. If your turntable (MM) doesn't have it, you'll need a commercially available phono preamp.

If your turntable has a moving coil (MC) type cartridge, you'll need a commercially available MC head amp or MC transformer as well as a phono preamp. See your turntable's manual for details.

- When you connect to both **AUX INPUT AUDIO** jacks and **AUX INPUT LINE IN** jack at the same time, **AUX INPUT LINE IN** jack will be given a higher priority.
- The AV receiver can output audio and video signals from the **AUX INPUT** jacks to the **VCR/DVR OUT** jacks.
- With connection 4, you can listen and record audio from the external components while you are in Zone 2. You can listen and record audio from the external components in the main room; you can listen to the audio in Zone 2 as well.
- With connection 3, you can enjoy Dolby Digital and DTS. (To record or listen in Zone 2 as well, use 3 and 4.)
- With connection 4, if your Blu-ray Disc/DVD player has both the main stereo and multichannel outputs, be sure to connect the main stereo.

### How to record the video

With the connections described above, you cannot record the video through the AV receiver. To make a connection for video recording (→ 29).



### Step 1:

Make sure that each Onkyo component is connected with an analog audio cable (connection 4 in the hookup examples) (→ 16).

### Step 2:

Make the **RI** connection (see illustration below).

### Step 3:

If you're using an RI Dock, or cassette tape deck, change the Input Display (→ 23).

With **RI** (Remote Interactive), you can use the following special functions:

#### ■ System On/Auto Power On

When you start playback on a component connected via **RI** while the AV receiver is on Standby, the AV receiver will automatically turn on and select that component as the input source.

#### ■ Direct Change

When playback is started on a component connected via **RI**, the AV receiver automatically selects that component as the input source.

#### ■ Remote Control

You can use the AV receiver's remote controller to control your other **RI**-capable Onkyo components, pointing the remote controller at the AV receiver's remote control sensor instead of the component. You must enter the appropriate remote control code first (→ 61).

### Note

- Use only **RI** cables for **RI** connections. **RI** cables are supplied with Onkyo players (DVD, CD, etc.).
- Some components have two **RI** jacks. You can connect either one to the AV receiver. The other jack is for connecting additional **RI**-capable components.
- Connect only Onkyo components to **RI** jacks. Connecting other manufacturer's components may cause a malfunction.
- Some components may not support all **RI** functions. Refer to the manuals supplied with your other Onkyo components.
- While Zone 2 is on, the System On/Auto Power On and Direct Change **RI** functions do not work.
- Do not use **RI** connections if you use HDMI Control (RIHD) (→ 49).

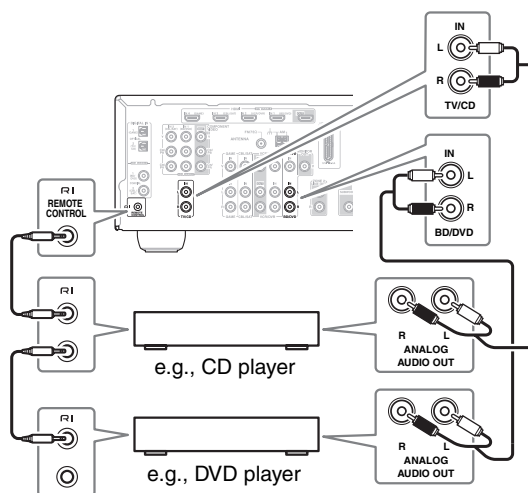

## Connecting Antenna

This section explains how to connect the supplied indoor FM antenna and AM loop antenna.

The AV receiver won't pick up any radio signals without any antenna connected, so you must connect the antenna to use the tuner.

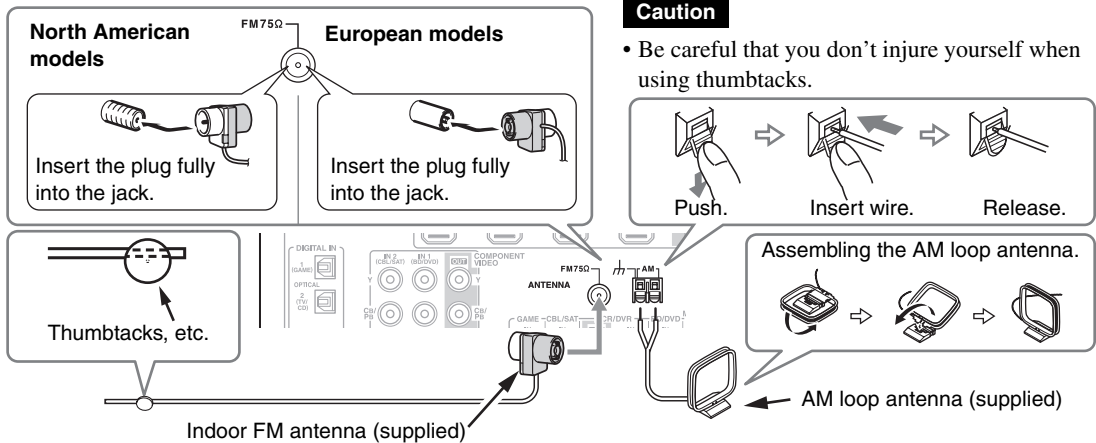

### Note

- Once your AV receiver is ready for use, you'll need to tune into a radio station and position the antenna to achieve the best possible reception.
- Keep the AM loop antenna as far away as possible from your AV receiver, TV, speaker cables, and power cords.

### Tip

- If you cannot achieve good reception with the supplied indoor FM antenna, try a commercially available outdoor FM antenna instead.
- If you cannot achieve good reception with the supplied indoor AM loop antenna, try using it with a commercially available outdoor AM antenna.

## Which Connections Should I Use?

The AV receiver supports several connection formats for compatibility with a wide range of AV equipment. The format you choose will depend on the formats supported by your components. Use the following sections as a guide.

**The on-screen setup menus appear only on a TV that is connected to the HDMI OUT. If your TV is connected to the MONITOR OUT V or the COMPONENT VIDEO OUT, use the AV receiver's display when changing settings.**

## Video Connection Formats

Video component can be connected by using any one of the following video connection formats: composite video, component video, or HDMI, the latter offering the best picture quality.

**For optimal video performance, THX recommends that video signals pass through the system without upconversion (e.g., component video input through to component video output).**

**To by-pass video upconversion in the AV receiver, simultaneously press the VCR/DVR and RETURN on the AV receiver. While continuing to hold down the VCR/DVR, press RETURN to toggle until "Skip" appears on the display. Release both buttons.**

**To use the video upconversion in the AV receiver, repeat the above process until "Use" appears on the display and release the buttons.**

Video input signals flow through the AV receiver as shown, with composite video and component video sources all being upconverted for the HDMI output.

The composite video and component video outputs pass through their respective input signals as they are.

When you connect audio component to an HDMI or COMPONENT input, you must assign that input to an input selector (→ 37, 38).

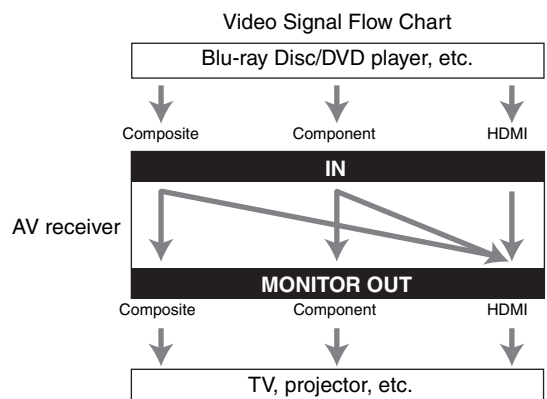

## ■ Signal Selection

If signals are present at more than one input, the inputs will be selected automatically in the following order of priority: HDMI, component video, composite video.

However, for component video only, regardless of whether a component video signal is actually present, if a component video input is assigned to the input selector, that component video input will be selected. And if no component video input is assigned to the input selector, this will be interpreted as no component video signal being present.

In the Signal Selection Example shown on the right, video signals are present at both the HDMI and composite video inputs, however, the HDMI signal is automatically selected as the source and video is output by the HDMI outputs.

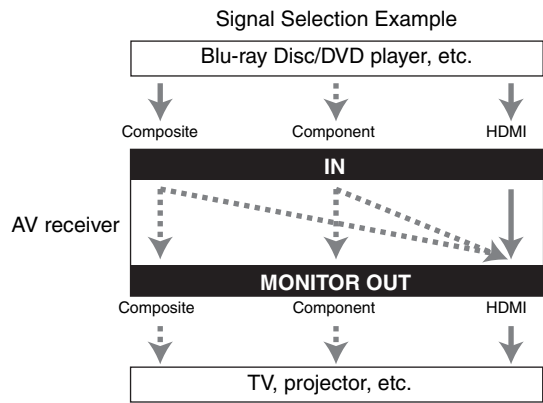

## Audio Connection Formats

Audio component can be connected by using any of the following audio connection formats: analog, optical, coaxial, or HDMI.

When choosing a connection format, bear in mind that the AV receiver does not convert digital input signals for analog line outputs and vice versa. For example, audio signals connected to an optical or coaxial digital input are not output by the analog **VCR/DVR OUT**.

If signals are present at more than one input, the inputs will be selected automatically in the following order of priority: HDMI, digital, analog.

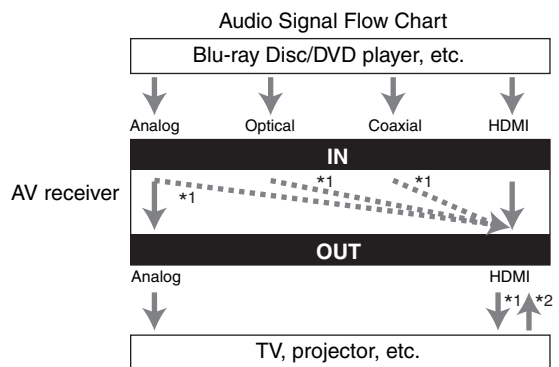

\*1 Depends on the "Audio TV Out" setting (→ 49).

\*2 This setting is available, when "Audio Return Channel" setting is set to "Auto" (→ 50), you must select the TV/CD input selector and your TV must support ARC function.

# Turning On/Off the AV Receiver

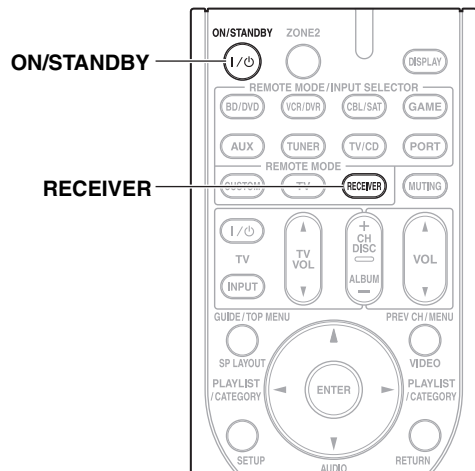
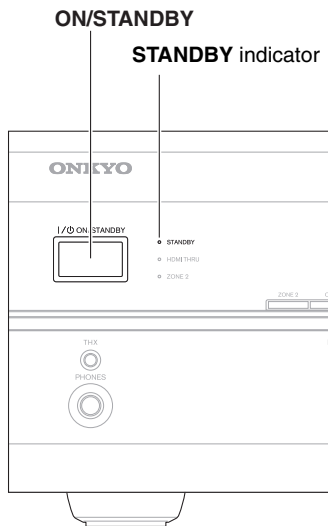

## Turning On

Press **ON/STANDBY** on the front panel.

or

Press **RECEIVER** followed by **ON/STANDBY** on the remote controller.

The AV receiver comes on, the display lights, and the **STANDBY** indicator goes off.

## Turning Off

Press **ON/STANDBY** on the front panel or the remote controller.

The AV receiver will enter Standby mode. To prevent any loud surprises when you turn on the AV receiver, always turn down the volume before you turn it off.

# Basic Operations

The on-screen menus appear only on a TV that is connected to the **HDMI OUT**. If your TV is connected to the **MONITOR OUT V** or the **COMPONENT VIDEO OUT**, use the AV receiver's display when changing settings.

This manual describes the procedure using the remote controller unless otherwise specified.

## Selecting the Language Used for the Onscreen Setup Menus

You can determine the language used for the onscreen setup menus. See "Language" in the "OSD Setup" (→ 48).

## Playing the Connected Component

### ■ Operating on the AV receiver

**1** Use the input selector buttons to select the input source.

**2** Start playback on the source component.

See also:

- "Controlling Other Components" (→ 60)
- "Controlling iPod" (→ 56)
- "Listening to the Radio" (→ 26)

**3** To adjust the volume, use the **MASTER VOLUME** control.

**4** Select a listening mode and enjoy!

See also:

- "Using the Listening Modes" (→ 30)
- "Audyssey" (→ 43)

### ■ Operating with the remote controller

**1** Press **RECEIVER** followed by **INPUT SELECTOR**.

**2** Start playback on the source component.

See also:

- "Controlling Other Components" (→ 60)
- "Controlling iPod" (→ 56)
- "Listening to the Radio" (→ 26)

**3** To adjust the volume, use **VOL ▲/▼**.

**4** Select a listening mode and enjoy!

See also:

- "Using the Listening Modes" (→ 30)
- "Audyssey" (→ 43)

## Displaying Source Information

You can display various information about the current input source as follows. (Components connected to the **UNIVERSAL PORT** jack are excluded.)

Press **RECEIVER** followed by **DISPLAY** repeatedly to cycle through the available information.

### Tip

- Alternatively, you can use the AV receiver's **DISPLAY**.

The following information can typically be displayed.

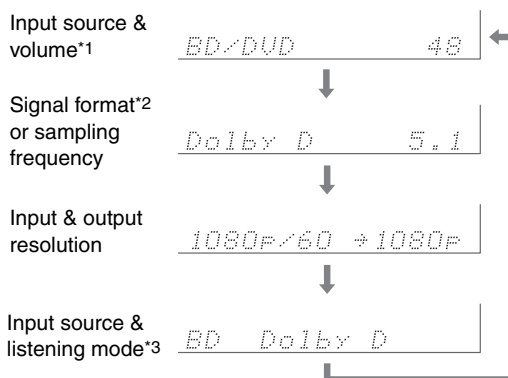

\*1 When AM or FM radio is used, the band, preset number, and frequency are displayed.

\*2 If the input signal is analog, no format information is displayed. If the input signal is PCM, the sampling frequency is displayed. If the input signal is digital but not PCM, the signal format is displayed.

Information is displayed for about three seconds, then the previously displayed information reappears.

\*3 The input source is displayed with the default name even when you have entered a custom name in "Name Edit" (→ 45).

## Setting the Display Brightness

You can adjust the brightness of the AV receiver's display.

Press **RECEIVER** followed by **DIMMER** repeatedly to select: **dim**, **dimmer**, or **normal brightness**.

### Tip

- Alternatively, you can use the AV receiver's **DIMMER** (North American models).

## Muting the AV Receiver

You can temporarily mute the output of the AV receiver.

### Press RECEIVER followed by MUTING.

The output is muted and the **MUTING** indicator flashes on the display.

#### Tip

- To unmute, press **MUTING** again or adjust the volume.
- The Mute function is cancelled when the AV receiver is set to Standby.

## Using the Sleep Timer

With the sleep timer, you can set the AV receiver to turn off automatically after a specified period.

### Press RECEIVER followed by SLEEP repeatedly to select the required sleep time.

The sleep time can be set from 90 to 10 minutes in 10 minute steps.

The **SLEEP** indicator lights on the display when the sleep timer has been set. The specified sleep time appears on the display for about 5 seconds, then the previous display reappears.

#### Tip

- If you need to cancel the sleep timer, press **SLEEP** repeatedly until the **SLEEP** indicator goes off.
- To check the time remaining until the AV receiver sleeps, press **SLEEP**. Note that if you press **SLEEP** while the sleep time is being displayed, you'll shorten the sleep time by 10 minutes.

## Selecting Speaker Layout

You can prioritize which speakers you want to use.

### Press RECEIVER followed by SP LAYOUT repeatedly.

#### ▶ Speaker Layout: FH:

The sound from front high speakers is output by priority.

#### ▶ Speaker Layout: SB:

The sound from surround back speakers is output by priority.

#### Note

- If the Powered Zone 2 is being used (→ 54), this setting cannot be selected.
- When the listening mode that doesn't support front high or surround back speakers is used, the setting cannot be selected.

## Using the Audio and Video Menus

By pressing **AUDIO** or **VIDEO**, you can have a quick access to frequently used menus without having to go through the long standard menu. The menus enable you to change settings and view the current information.

### 1 Press RECEIVER followed by AUDIO or VIDEO.

Either of the following screens will be superimposed on the TV screen.

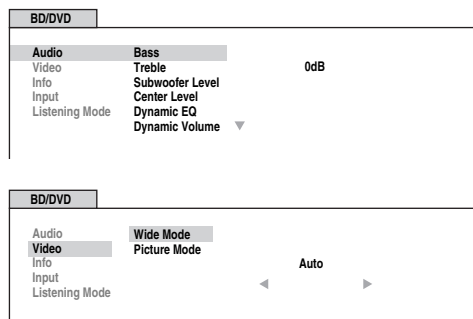

### 2 Use ▲/▼/◀/▶ to make the desired selection.

#### ■ Audio\*1

- ▶ You can change the following settings: “Bass”, “Treble”, “Subwoofer Level”, “Center Level”, “Dynamic EQ”, “Dynamic Volume”, “Late Night”, “Music Optimizer”, “Re-EQ”, “Re-EQ(THX)”, and “Audio Selector”.

See also:

- “Audyssey” (→ 43)
- “Using the Audio Settings” (→ 50)

#### ■ Video\*2

- ▶ You can change the following settings: “Wide Mode” and “Picture Mode”.

See also:

- “Picture Adjust” (→ 46)

#### ■ Info\*3\*4

- ▶ You can view the information of the following items: “Audio”, “Video”, and “Tuner”.

#### ■ Input\*4\*5

- ▶ You can select the input source while viewing the information as follows: the name of input selectors, input assignments, and radio information, and ARC function setting.

Press **ENTER** to display the current input source, followed by ▲/▼ to select the desired input source. Pressing **ENTER** again switches to the selected input source.

#### ■ Listening Mode

- ▶ You can select the listening modes that are grouped in the following categories: “MOVIE/TV”, “MUSIC”, “GAME”, and “THX”.

Use ▲/▼ to select the category and ◀/▶ to select the listening mode. Press **ENTER** to switch to the selected listening mode.

## Note

- \*1 If Direct listening mode is selected, “**Dynamic EQ**” and “**Dynamic Volume**” cannot be selected.
- \*2 Only when you have selected “**Custom**” in the “**Picture Mode**” (→ 46), pressing **ENTER** allows you to adjust the following items; “**Brightness**”, “**Contrast**”, “**Hue**”, and “**Saturation**”. Press **RETURN** to return to the original Video menu.
- \*3 Depending on the input source and listening mode, not all channels shown here output the sound.
- \*4 When you have entered a custom name in “Name Edit” (→ 45), the input source is displayed with that name. But even if not, the component name may be displayed if the AV receiver receives it via HDMI connection (→ 15).
- \*5 For the **PORT** input selector, the name of Universal Port Option Dock will be displayed.

## Changing the Input Display

When you connect an **RI**-capable Onkyo component, you must configure the input display so that **RI** can work properly.

This setting can be done only from the front panel.

- 1** Press **TV/CD**, **GAME** or **VCR/DVR** so that “**TV/CD**”, “**GAME**” or “**VCR/DVR**” appears on the display.

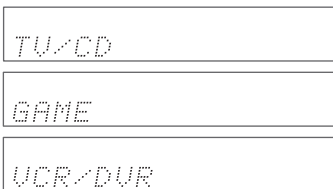

- 2** Press and hold down **TV/CD**, **GAME** or **VCR/DVR** (about 3 seconds) to change the input display.

Repeat this step to select “**MD**”, “**CDR**”, “**DOCK**” or “**TAPE**”.

For the **TV/CD** input selector, the input display changes in this order:

TV/CD → MD → CDR  
↑ TAPE ← DOCK ↓

For the **GAME** input selector, the setting changes in this order:

GAME ↔ DOCK

For the **VCR/DVR** input selector, the setting changes in this order:

VCR/DVR ↔ DOCK

## Note

- **DOCK** can be selected for the **TV/CD**, **GAME** or **VCR/DVR** input selector, but not at the same time.
- Enter the appropriate remote control code before using the remote controller for the first time (→ 60).

## Using Headphones

Connect a pair of stereo headphones with a standard plug (1/4 inch or 6.3 mm) to the **PHONES** jack.

## Note

- Always turn down the volume before connecting your headphones.
- While the headphones plug is inserted in the **PHONES** jack, the speakers are turned off. (The Powered Zone 2 speakers are not turned off.)
- When you connect a pair of headphones, the listening mode is set to Stereo, unless it's already set to Stereo, Mono or Direct.
- Only the Stereo, Direct and Mono listening modes can be used with headphones.

## Audyssey 2EQ® Room Correction and Speaker Setup

With the supplied calibrated microphone, Audyssey 2EQ automatically determines the number of speakers connected, their size for purposes of bass management, optimum crossover frequencies to the subwoofer (if present), and distances from the primary listening position.

Audyssey 2EQ then removes the distortion caused by room acoustics by capturing room acoustical problems over the listening area in both the frequency and time domain. The result is clear, well-balanced sound for everyone. Enabling Audyssey 2EQ allows you to also use Audyssey Dynamic EQ®, which maintains the proper octave-to-octave balance at any volume level (→ 43). Before using this function, connect and position all of your speakers.

If “**Dynamic EQ**” is set to “**On**” (→ 43), the “**Equalizer**” setting will be set to “**Audyssey**” (→ 40). On the other hand, if it is set to “**Off**”, the “**Dynamic Volume**” setting will be set to “**Off**” (→ 44).

It takes about 15 minutes to complete Audyssey 2EQ Room Correction and Speaker Setup for 3 positions. Total measurement time varies depending on the number of speakers.

## Using Audyssey 2EQ®

Using Audyssey 2EQ to create a listening environment in your home theater that all listeners will enjoy, Audyssey 2EQ takes measurements at up to 3 positions within the listening area. Position the microphone at ear height of a seated listener with the microphone tip pointed directly at the ceiling using a tripod. Do not hold the microphone in your hand during measurements as this will produce inaccurate results.

### ① First measurement position

Also referred to as the Main Listening Position this refers to the most central position where one would normally sit within the listening environment. 2EQ uses the measurements from this position to calculate speaker distance, level, polarity, and the optimum crossover value for the subwoofer.

### ② Second measurement position

The right side of the listening area.

### ③ Third measurement position

The left side of the listening area.

The distances from position ① to ② and ① to ③ must be at least 1 meter.

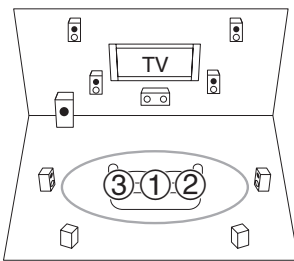

○ : Listening area      ① to ③: Listening position

#### Note

- Make the room as quiet as possible. Background noise and Radio Frequency Interference (RFI) can disrupt the room measurements. Close windows, televisions, radios, air conditioners, fluorescent lights, home appliances, light dimmers, or other devices. Turn off the cell phone (even if it is not in use) or place it away from all audio electronics.
- The microphone picks up test tones which played through each speaker as Audyssey 2EQ Room Correction and Speaker Setup run.
- Audyssey 2EQ Room Correction and Speaker Setup cannot be performed while a pair of headphones is connected.

**1 Turn on the AV receiver and the connected TV.**  
On the TV, select the input to which the AV receiver is connected.

**2 On the SKW-980 Subwoofer, set the OUTPUT LEVEL control to “THX POSITION”.**

**3 Set the speaker setup microphone at the Main Listening Position ①, and connect it to the SETUP MIC jack.**

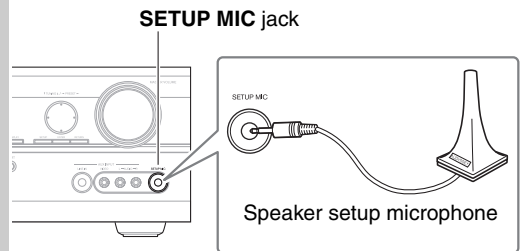

The speaker setting menu appears.

#### Note

- The on-screen setup menus appear only on a TV that is connected to the **HDMI OUT**. If your TV is connected to the **MONITOR OUT V** or the **COMPONENT VIDEO OUT**, use the AV receiver's display when changing settings.

**4 When you've finished making the settings, press ENTER.**

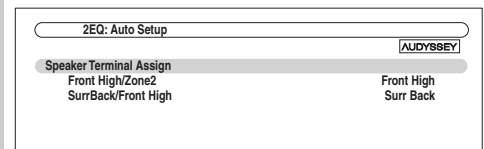

**5 If you use a powered subwoofer, adjust the subwoofer volume level to 75 dB.**

Test tones are played through the subwoofer. Use the volume control on the subwoofer.

#### Note

- If you set the subwoofer's volume control to its maximum and the displayed level is lower than 75 dB, leave the subwoofer's volume control at its maximum and press **ENTER** to proceed to the next step.

**6 Press ENTER.**

Audyssey 2EQ Room Correction and Speaker Setup starts.

Test tones are played through each speaker as Audyssey 2EQ Room Correction and Speaker Setup runs. This process takes a few minutes. Please **refrain from talking** during measurements and **do not stand** between speakers and the microphone.

Do not disconnect the speaker setup microphone during Audyssey 2EQ Room Correction and Speaker Setup, unless you want to cancel the setup.

**7 Place the setup microphone at the next position, and then press ENTER.**

Audyssey 2EQ performs more measurements. This takes a few minutes.



## 8 When prompted, repeat step 7.

## 9 Use ▲/▼ to select an option, and then press ENTER.

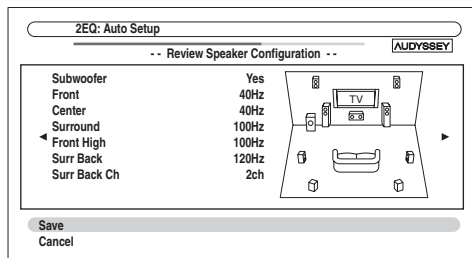

The options are:

- ▶ **Save:**  
Save the calculated settings and exit Audyssey 2EQ® Room Correction and Speaker Setup.
- ▶ **Cancel:**  
Cancel Audyssey 2EQ Room Correction and Speaker Setup.

### Note

- You can view the calculated settings for the speaker configuration, speaker distances, and speaker levels by using ◀/▶.

## 10 Disconnect the speaker setup microphone.

### Note

- When Audyssey 2EQ Room Correction and Speaker Setup is complete, the “Equalizer” will be set to “Audyssey” (→ 40). The Audyssey indicator will light (→ 8).
- You can cancel Audyssey 2EQ Room Correction and Speaker Setup at any point in this procedure simply by disconnecting the setup microphone.
- Do not connect or disconnect any speakers during Audyssey 2EQ Room Correction and Speaker Setup.
- If the AV receiver is muted, it will be unmuted automatically when Audyssey 2EQ Room Correction and Speaker Setup starts.
- Changes to the room after Audyssey 2EQ Room Correction and Speaker Setup requires you run Audyssey 2EQ Room Correction and Speaker Setup again, as room EQ characteristics may have changed.

## Error Messages

While Audyssey 2EQ Room Correction and Speaker Setup is in progress, one of the error messages below may appear.

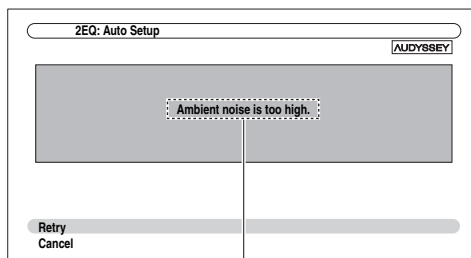

Error message

The options are:

- ▶ **Retry:**  
Try again.
- ▶ **Cancel:**  
Cancel Audyssey 2EQ Room Correction and Speaker Setup.

### • Ambient noise is too high.

The background noise is too loud. Remove the source of the noise and try again.

### • Speaker Matching Error!

The number of speakers detected was different from that of the first measurement. Check the speaker connection.

### • Writing Error!

This message appears if saving fails. Try saving again. If this message appears after 2 or 3 attempts, contact your Onkyo dealer.

### • Speaker Detect Error

This message appears if a speaker is not detected. “No” means that no speaker was detected.

### Tip

- See “Speaker Configuration” for appropriate settings (→ 11).

## Changing the Speaker Settings Manually

You can manually make changes to the settings found during Audyssey 2EQ Room Correction and Speaker Setup. See also:

- “Speaker Configuration” (→ 39)
- “Speaker Distance” (→ 40)
- “Level Calibration” (→ 40)
- “Equalizer Settings” (→ 40)

### Note

- Sometimes due to the electrical complexities of subwoofer and the interaction with the room, THX recommends setting the level and the distance of the subwoofer manually.
- Sometimes due to interaction with the room, you may notice irregular results when setting the level and/or distance of the main speakers. If this happens, THX recommends setting them manually.

## Using a Powered Subwoofer

If you’re using a powered subwoofer and it outputs very low-frequency sound at a low volume level, it may not be detected by Audyssey 2EQ Room Correction and Speaker Setup.

If the “Subwoofer” appears on the “Review Speaker Configuration” screen as “No”, increase the subwoofer’s volume to the half-way point, set it to its highest crossover frequency, and then try running Audyssey 2EQ Room Correction and Speaker Setup again. Note that if the volume is set too high and the sound distorts, detection issues may occur, so use an appropriate volume level.

# Listening to the Radio

This section describes the procedure using the buttons on the front panel unless otherwise specified.

## Using the Tuner

With the built-in tuner you can enjoy AM and FM radio stations. You can store your favorite stations as presets for quick selection.

You can change the frequency steps (→ 49).

## Listening to the Radio

Press **TUNER** to select either “AM” or “FM”.

In this example, FM has been selected.

Each time you press **TUNER**, the radio band changes between AM and FM.

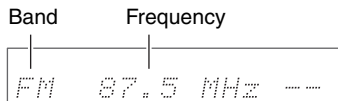

(Actual display depends on the country.)

## Tuning into Radio Stations

### Auto tuning mode

**1** Press **TUNING MODE** so that the **AUTO** indicator lights on the display.

**2** Press **TUNING ▲/▼**.  
Searching stops when a station is found.

When tuned into a station, the **TUNED** indicator lights. When tuned into a stereo FM station, the **FM STEREO** indicator lights on the display, as shown.

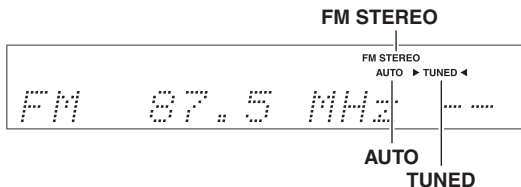

### Manual tuning mode

**1** Press **TUNING MODE** so that the **AUTO** indicator goes off on the display.

**2** Press and hold **TUNING ▲/▼**.  
The frequency stops changing when you release the button.  
Press the buttons repeatedly to change the frequency one step at a time.

In manual tuning mode, FM stations will be in mono.

### Tuning into weak FM stereo stations

If the signal from a stereo FM station is weak, it may be impossible to get good reception. In this case, switch to manual tuning mode and listen to the station in mono.

### Tuning into stations by frequency

You can tune into AM and FM stations directly by entering the appropriate frequency.

**1** On the remote controller, press **TUNER** repeatedly to select “AM” or “FM”, followed by **D.TUN**.

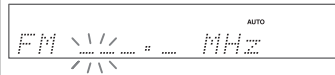

(Actual display depends on the country.)

**2** Within **8 seconds**, use the **number buttons** to enter the frequency of the radio station.

For example, to tune to 87.50 (FM), press **8, 7, 5, 0**. If you have entered the wrong number, you can retry after 8 seconds.

## Presetting FM/AM Stations

You can store a combination of up to 40 of your favorite FM/AM radio stations as presets.

### 1 Tune into the FM/AM station that you want to store as a preset.

See the previous section.

### 2 Press MEMORY.

The preset number flashes.



### 3 While the preset number is flashing (about 8 seconds), use PRESET ◀/▶ to select a preset from 1 through 40.

### 4 Press MEMORY again to store the station or channel.

The station or channel is stored and the preset number stops flashing.

Repeat this procedure for all of your favorite FM/AM radio stations.

#### Note

- You can name your radio presets for easy identification (→ 45). Its name is displayed instead of the band and frequency.

## Selecting Presets

To select a preset, use PRESET ◀/▶ on the AV receiver, or the remote controller's CH +/-.

#### Tip

- You can also use the remote controller's number buttons to select a preset directly.

## Deleting Presets

### 1 Select the preset that you want to delete.

See the previous section.

### 2 While holding down MEMORY, press TUNING MODE.

The preset is deleted and its number disappears from the display.

## Using RDS (European models)

RDS works only in areas where RDS broadcasts are available.

When tuned into an RDS station, the RDS indicator lights.

### What is RDS?

RDS stands for Radio Data System and is a method of transmitting data in FM radio signals. It was developed by the European Broadcasting Union (EBU) and is available in most European countries. Many FM stations use it these days. In addition to displaying text information, RDS can also help you find radio stations by type (e.g., news, sport, rock, etc.).

The AV receiver supports four types of RDS information:

#### ■ PS (Program Service)

When tuned to an RDS station that's broadcasting PS information, the station's name will be displayed. Pressing DISPLAY will display the frequency for 3 seconds.

#### ■ RT (Radio Text)

When tuned to an RDS station that's broadcasting text information, the text will be shown on the display as described in the next section.

#### ■ PTY (Program Type)

This allows you to search for RDS radio stations by type (→ 28).

#### ■ TP (Traffic Program)

This allows you to search for RDS radio stations that broadcast traffic information (→ 28).

#### Note

- In some cases, the text characters displayed on the AV receiver may not be identical to those broadcast by the radio station. Also, unexpected characters may be displayed when unsupported characters are received. This is not a malfunction.
- If the signal from an RDS station is weak, RDS data may be displayed intermittently or not at all.

When tuned to an RDS station that's broadcasting text information, the text can be displayed.

## Displaying Radio Text (RT)

Press RT/PTY/TP once.

The RT information scrolls across the display.

#### Note

- The message "Waiting" may appear while the AV receiver waits for the RT information.
- If the message "No Text Data" appears on the display, no RT information is available.

## Finding Stations by Type (PTY)

You can search for radio stations by type.

- 1 Press RT/PTY/TP twice.**  
The current program type appears on the display.
- 2 Use PRESET ◀/▶ to select the type of program you want.**  
See the table shown later in this chapter.
- 3 To start the search, press ENTER.**  
The AV receiver searches until it finds a station of the type you specified, at which point it stops briefly before continuing with the search.
- 4 When a station you want to listen to is found, press ENTER.**  
If no stations are found, the message “Not Found” appears.

## Listening to Traffic News (TP)

You can search for stations that broadcast traffic news.

- 1 Press RT/PTY/TP three times.**  
If the current radio station is broadcasting TP (Traffic Program), “[TP]” will appear on the display, and traffic news will be heard as and when it’s broadcast. If “TP” without square brackets appears, this means that the station is not broadcasting TP.
- 2 To locate a station that is broadcasting TP, press ENTER.**  
The AV receiver searches until it finds a station that’s broadcasting TP.  
If no stations are found, the message “Not Found” appears.

## ■ RDS program types (PTY)

Type	Display
None	None
News reports	News
Current affairs	Affairs
Information	Info
Sport	Sport
Education	Educate
Drama	Drama
Culture	Culture
Science and technology	Science
Varied	Varied
Pop music	Pop M
Rock music	Rock M
Middle of the road music	Easy M
Light classics	Light M
Serious classics	Classics
Other music	Other M
Weather	Weather
Finance	Finance
Children’s programmes	Children
Social affairs	Social
Religion	Religion
Phone in	Phone In
Travel	Travel
Leisure	Leisure
Jazz music	Jazz
Country music	Country
National music	Nation M
Oldies music	Oldies
Folk music	Folk M
Documentary	Document
Alarm test	TEST
Alarm	Alarm!

# Recording

This section explains how to record the selected input source to a component with recording capability, and how to record audio and video from different sources.

## Connecting a Recording Component

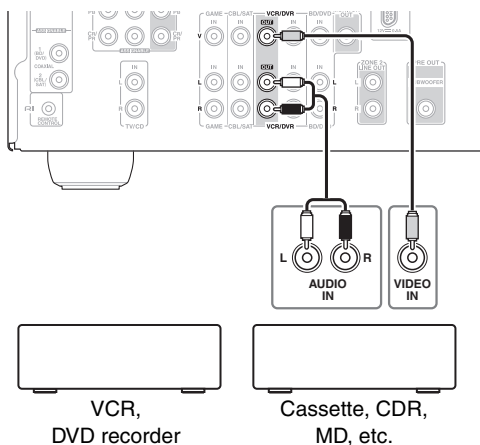

### Note

- The AV receiver must be turned on for recording. Recording is not possible while it's in Standby mode.
- If you want to record directly from your TV or playback VCR to the recording VCR without going through the AV receiver, connect the TV/VCR's audio and video outputs directly to the recording VCR's audio and video inputs. See the manuals supplied with your TV and VCR for details.
- Video signals connected to composite video inputs can be recorded only via composite video outputs. If your TV/VCR is connected to a composite video input, the recording VCR must be connected to a composite video output.
- The surround sound and DSP listening modes cannot be recorded.
- Copy-protected Blu-ray Disc/DVDs cannot be recorded.
- Sources connected to a digital input cannot be recorded. Only analog inputs can be recorded.
- DTS signals will be recorded as noise, so don't attempt analog recording of DTS CDs or LDs.

## AV Recording

Audio sources can be recorded to a recorder (e.g., cassette deck, CDR, MD) connected to the **VCR/DVR OUT** jacks. Video sources can be recorded to a video recorder (e.g., VCR, DVD recorder) connected to the **VCR/DVR OUT** jack.

### 1 Use the input selector buttons to select the source that you want to record.

You can watch the source while recording. The AV receiver's **MASTER VOLUME** control has no effect on recording.

### 2 On your recorder, start recording.

### 3 On the source component, start playback.

If you select another input source during recording, that input source will be recorded.

## Recording Separate AV Sources

Here you can record audio and video from completely separate sources, allowing you to overdub audio onto your video recordings. This function takes advantage of the fact that when an audio-only input source (**TV/CD**) is selected, the video input source remains unchanged.

In the following example, audio from the CD player connected to the **TV/CD IN** and video from the camcorder connected to the **AUX INPUT VIDEO** jack are recorded by the VCR connected to the **VCR/DVR OUT** jacks.

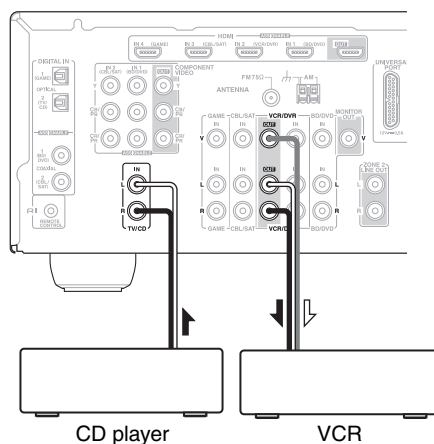
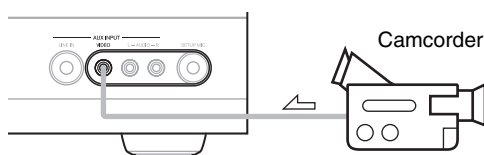

↘ : Video signal  
↙ : Audio signal

### 1 Prepare the camcorder and CD player for playback.

### 2 Prepare the VCR for recording.

### 3 Press AUX input selector.

### 4 Press TV/CD input selector.

This selects the CD player as the audio source, but leaves the camcorder as the video source.

### 5 Start recording on the VCR and start playback on the camcorder and CD player.

The video from the camcorder and the audio from the CD player are recorded by the VCR.

# Using the Listening Modes

## Selecting Listening Modes

See “About Listening Modes” for detailed information about the listening modes (→ 31).

## Listening Mode Buttons

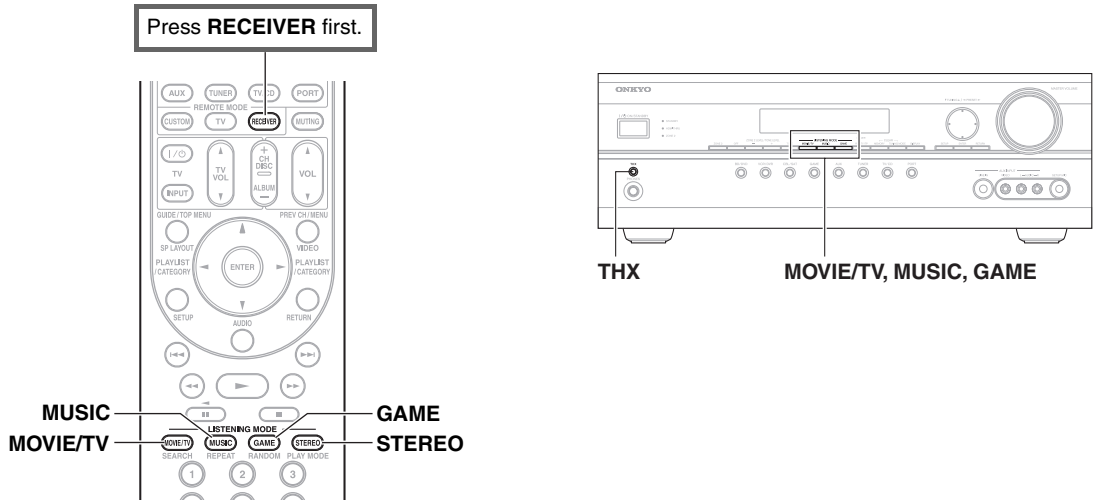

### MOVIE/TV button

This button selects the listening modes intended for use with movies and TV.

### MUSIC button

This button selects the listening modes intended for use with music.

### GAME button

This button selects the listening modes intended for use with video games.

### STEREO button

This button selects Stereo and All Channel Stereo listening modes.

### THX button

This button selects the THX listening modes.

- The Dolby Digital and DTS listening modes can only be selected if your Blu-ray Disc/DVD player is connected to the AV receiver with a digital audio connection (coaxial, optical, or HDMI).
- The listening modes you can select depends on the format of the input signal. To check the format, see “Displaying Source Information” (→ 21).
- While a pair of headphones is connected, you can select the following listening modes: Mono, Direct, and Stereo.
- The listening modes cannot be used while you are listening to sound through your TV speakers coming from components connected to the AV receiver (“TV Sp On” appears on the front panel).

## About Listening Modes

The AV receiver's listening modes can transform your listening room into a movie theater or concert hall, with high fidelity and stunning surround sound.

### Explanatory Notes

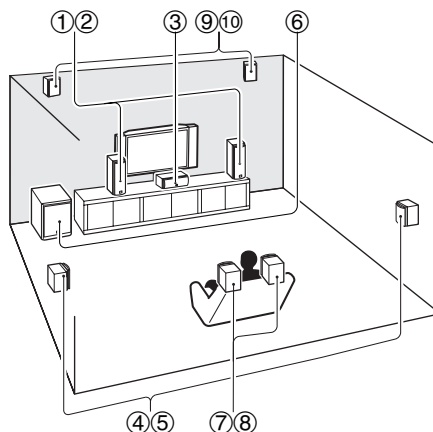
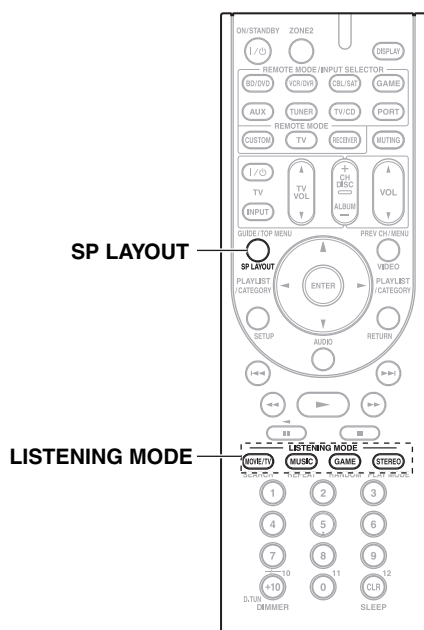

- ① ② Front speakers
- ③ Center speaker
- ④ ⑤ Surround speakers
- ⑥ Subwoofer
- ⑦ ⑧ Surround back speakers
- ⑨ ⑩ Front high speakers

### Input Source

The following audio formats are supported by the listening mode.

<b>MONO</b>	This is mono (monophonic) sound.
<b>STEREO</b>	This is stereo (stereophonic) sound. Two independent audio signal channels are reproduced through two speakers.
<b>5.1ch</b>	This is 5.1-channel surround sound. This surround system has five main channels of sound and a sixth subwoofer channel (called the point-one channel).
<b>7.1ch</b>	This is 7.1-channel surround sound. This is a further sound enhancement to 5.1 channel sound with two additional speakers that provide greater sound envelopment and more accurate positioning of sounds.
<b>DTS-ES</b>	This is DTS-ES surround sound. This surround system can produce a discrete or a matrix-encoded sixth channel from existing DTS 5.1 encoded material.
<b>DJEX</b>	This is Dolby Digital EX surround sound. This provides a center back surround channel from 5.1-channel sources.

### Speaker Layout

The illustration shows which speakers are activated in each channel. See "Speaker Configuration" for the speaker setup (→ 39).

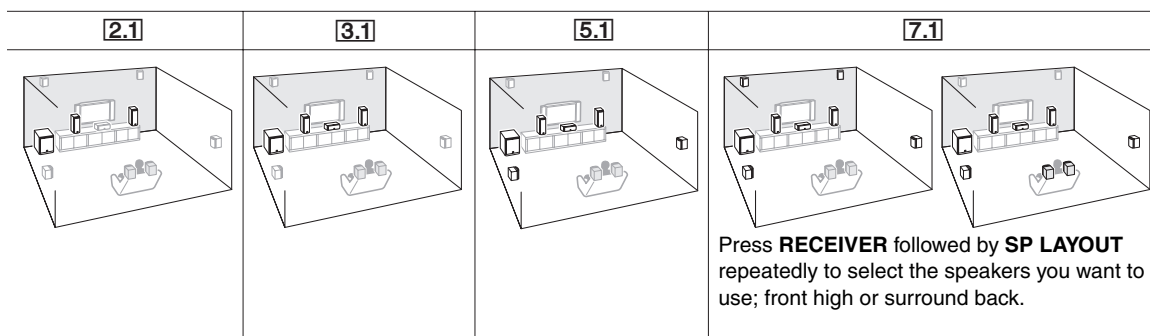

## Listening Modes

Listening Mode	Description	Input Source	Speaker Layout
<b>Direct</b> <i>Direct</i>	In this mode, audio from the input source is output without surround-sound processing. The “ <b>Sp Config</b> ” (presence of speakers), “ <b>Sp Distance</b> ” and “ <b>A/V Sync</b> ” settings are enabled, but much of the processing set via <b>AUDIO</b> is disabled. See “Advanced Setup” for more details (→ <b>36</b> ).	<b>MONO</b> <b>STEREO</b> <b>5.1ch</b> <b>7.1ch</b> <b>DTS-ES</b> <b>DJEX</b>	<b>2.1</b> <b>3.1</b> <b>5.1</b> <b>7.1</b> *1
<b>Stereo</b> <i>Stereo</i>	Sound is output by the front left and right speakers and subwoofer.	<b>MONO</b> <b>STEREO</b> <b>5.1ch</b> <b>7.1ch</b> <b>DTS-ES</b> <b>DJEX</b>	<b>2.1</b> <b>3.1</b> <b>5.1</b> <b>7.1</b>
<b>Mono</b> <i>Mono</i>	Use this mode when watching an old movie with a mono soundtrack, or use it with the foreign language soundtracks recorded in the left and right channels of some movies. It can also be used with DVDs or other sources containing multiplexed audio, such as karaoke DVDs.	<b>5.1ch</b> <b>7.1ch</b> <b>DTS-ES</b> <b>DJEX</b>	<b>3.1</b> <b>5.1</b> <b>7.1</b>
<b>Multichannel</b> <i>Multich</i>	This mode is for use with PCM multichannel sources.	<b>5.1ch</b>	<b>3.1</b> <b>5.1</b> <b>7.1</b>
<b>Dolby Pro Logic IIx<sup>2</sup></b> <b>Dolby Pro Logic II</b> <i>PLII Movie</i> <i>PLII Music</i> <i>PLII Game</i> <i>PLIIx Movie</i> <i>PLIIx Music</i> <i>PLIIx Game</i>	<p><b>Dolby Pro Logic IIx</b> expands any 2-channel source for 7.1-channel playback. It provides a very natural and seamless surround-sound experience that fully envelops the listener. As well as music and movies, video games can also benefit from the dramatic spatial effects and vivid imaging. If you're not using any surround back speakers, <b>Dolby Pro Logic II</b> will be used instead of Dolby Pro Logic IIx.</p> <ul style="list-style-type: none"> <li>• <b>Dolby PLIIx Movie</b> Use this mode with any stereo or Dolby Surround (Pro Logic) movie (e.g., TV, DVD, VHS).</li> <li>• <b>Dolby PLIIx Music</b> Use this mode with any stereo or Dolby Surround (Pro Logic) music source (e.g., CD, radio, cassette, TV, VHS, DVD).</li> <li>• <b>Dolby PLIIx Game</b> Use this mode with video games, especially those that bear the Dolby Pro Logic II logo.</li> </ul>	<b>STEREO</b> <b>5.1ch</b>	<b>3.1</b> <b>5.1</b> <b>7.1</b> <b>7.1</b>
<b>Dolby Pro Logic IIz Height</b> <i>PLIIz Height</i>	<b>Dolby Pro Logic IIz Height</b> is designed to more effectively use existing program material when height channel speaker outputs are present. <b>Dolby Pro Logic IIz Height</b> can be used to upmix a variety of sources from movies and music, but are particularly well-suited to upmix game content.	<b>5.1ch</b> <b>7.1ch</b>	<b>7.1</b> *3
<b>Dolby EX</b> <i>Dolby EX</i> <i>Dolby D EX</i>	These modes expand 5.1-channel sources for 6.1/7.1-channel playback. They're especially suited to Dolby EX soundtracks that include a matrix-encoded surround back channel. The additional channel adds an extra dimension and provides an enveloping surround sound experience, perfect for rotating and fly-by sound effects.	<b>5.1ch</b> <b>DJEX</b>	<b>7.1</b> *4



Listening Mode	Description	Input Source	Speaker Layout
<b>Dolby Digital</b> <i>Dolby D</i>	In this mode, audio from the input source is output without surround-sound processing. “ <b>Sp Config</b> ” (presence of speakers), “ <b>Crossover</b> ”, “ <b>Sp Dis-tance</b> ”, “ <b>A/V Sync</b> ” and much of the processing set via <b>AUDIO</b> are enabled. See “Advanced Setup” for more details (→ 36).	<b>5.1ch</b>	<b>3.1</b> <b>5.1</b> <b>7.1</b>
<b>Dolby Digital Plus</b> *5 <i>Dolby D+</i>		<b>5.1ch</b>	<b>3.1</b> <b>5.1</b> <b>7.1</b>
		<b>7.1ch</b>	<b>3.1</b> <b>5.1</b> <b>7.1</b> *1
<b>Dolby TrueHD</b> <i>TrueHD</i>		<b>5.1ch</b>	<b>3.1</b> <b>5.1</b> <b>7.1</b>
		<b>7.1ch</b>	<b>3.1</b> <b>5.1</b> <b>7.1</b> *1
<b>DTS</b> <i>DTS</i>		<b>5.1ch</b>	<b>3.1</b> <b>5.1</b> <b>7.1</b>
<b>DTS-HD High Resolution Audio</b> <i>DTS-HD HR</i>		<b>5.1ch</b>	<b>3.1</b> <b>5.1</b> <b>7.1</b>
		<b>7.1ch</b>	<b>3.1</b> <b>5.1</b> <b>7.1</b> *1
<b>DTS-HD Master Audio</b> <i>DTS-HD MSTR</i>		<b>5.1ch</b>	<b>3.1</b> <b>5.1</b> <b>7.1</b>
		<b>7.1ch</b>	<b>3.1</b> <b>5.1</b> <b>7.1</b> *1
<b>DTS Express</b> <i>DTS Express</i>		<b>STEREO</b> <b>5.1ch</b>	<b>3.1</b> <b>5.1</b> <b>7.1</b>
<b>DSD</b> *6 <i>DSD</i>		<b>5.1ch</b>	<b>3.1</b> <b>5.1</b> <b>7.1</b>
<b>DTS 96/24</b> *7 <i>DTS 96/24</i>		This mode is for use with DTS 96/24 sources. This is high-resolution DTS with a 96 kHz sampling rate and 24-bit resolution, providing superior fidelity. Use it with DVDs that bear the DTS 96/24 logo.	<b>5.1ch</b>
<b>DTS-ES Discrete</b> *8 <i>ES Discrete</i>	This mode is for use with DTS-ES Discrete soundtracks, which use a discrete surround back channel for true 6.1/7.1-channel playback. The seven totally separate audio channels provide better spatial imaging and 360-degree sound localization, perfect for sounds that pan across the surround channels. Use it with DVDs that bear the DTS-ES logo, especially those with a DTS-ES Discrete soundtrack.	<b>DTS-ES</b>	<b>7.1</b> *4
<b>DTS-ES Matrix</b> *8 <i>ES Matrix</i>	This mode is for use with DTS-ES Matrix soundtracks, which use a matrix-encoded back-channel for 6.1/7.1-channel playback. Use it with DVDs that bear the DTS-ES logo, especially those with a DTS-ES Matrix soundtrack.	<b>DTS-ES</b>	<b>7.1</b> *4
<b>DTS Neo:6</b> <i>Neo:6</i> <i>Neo:6 Cinema</i> <i>Neo:6 Music</i>	This mode expands any 2-channel source for up to 7.1-channel playback. It uses seven full-bandwidth channels of matrix decoding for matrix-encoded material, providing a very natural and seamless surround sound experience that fully envelops the listener. <ul style="list-style-type: none"> <li>• <b>Neo:6 Cinema</b> Use this mode with any stereo movie (e.g., TV, DVD, VHS).</li> <li>• <b>Neo:6 Music</b> Use this mode with any stereo music source (e.g., CD, radio, cassette, TV, VHS, DVD).</li> </ul> <p>This mode uses Neo:6 to expand 5.1-channel sources for 6.1/7.1-channel playback.</p>	<b>STEREO</b> <b>5.1ch</b>	<b>3.1</b> <b>5.1</b> <b>7.1</b> *4
		<b>5.1ch</b>	<b>7.1</b> *4

Listening Mode	Description	Input Source	Speaker Layout
<b>THX</b> <i>THX Cinema</i> <i>THX Music</i> <i>THX Games</i> <i>THX I/S Cin</i> <i>THX I/S Mus</i> <i>THX I/S Gam</i> <i>THX Surr EX</i>	<p>Founded by George Lucas, THX develops stringent standards that ensure movies are reproduced in movie theaters and home theaters just as the director intended. THX Modes carefully optimize the tonal and spatial characteristics of the soundtrack for reproduction in the home-theater environment. They can be used with 2-channel matrixed and multichannel sources. Surround back speaker output depends on the source material and the selected listening mode.</p> <ul style="list-style-type: none"> <li>• <b>THX Cinema</b> THX Cinema mode corrects theatrical soundtracks for playback in a home theater environment. In this mode, THX Loudness Plus is configured for cinema levels and Re-EQ, Timbre Matching, and Adaptive Decorrelation are active.</li> <li>• <b>THX Music</b> THX Music mode is tailored for listening to music, which is typically mastered at significantly higher levels than movies. In this mode, THX Loudness Plus is configured for music playback and only Timbre Matching is active.</li> <li>• <b>THX Games</b> THX Games mode is meant for spatially accurate playback of game audio, which is often mixed similarly to movies but in a smaller environment. THX Loudness Plus is configured for game audio levels, with Timbre Matching active.</li> </ul>	<b>5.1ch</b> <b>7.1ch</b> <b>DTS-ES</b>	<b>5.1</b> <b>7.1</b>
	The combination of <b>Dolby Pro Logic II/IIx<sup>2</sup></b> and <b>THX Cinema/Music/Games</b> modes can be used.	<b>STEREO</b> <b>5.1ch</b> <b>DJEX</b>	<b>5.1</b> <b>7.1</b>
	The combination of <b>Dolby Pro Logic IIz Height<sup>3</sup></b> and <b>THX Cinema/Music/Games</b> modes can be used.	<b>STEREO</b> <b>5.1ch</b> <b>7.1ch</b> <b>DTS-ES</b> <b>DJEX</b>	<b>7.1</b>
	The combination of <b>DTS Neo:6</b> and <b>THX Cinema/Music/Games</b> modes can be used.	<b>STEREO</b> <b>5.1ch</b> <b>7.1ch</b> <b>DJEX</b>	<b>5.1</b> <b>7.1</b>
	<ul style="list-style-type: none"> <li>• <b>THX I/S Cinema</b> This mode expands Dolby Digital and DTS 5.1-channel sources for 7.1-channel playback. It does this by analyzing the composition of the surround source, optimizing the ambient and directional sounds to produce the surround back channel output. This is a new and improved mode especially for integrated home theater systems.</li> <li>• <b>THX I/S Music</b> This mode is designed for use with music. It expands Dolby Digital and DTS 5.1-channel sources for 7.1-channel playback.</li> <li>• <b>THX I/S Games</b> This mode is designed for use with video games.</li> <li>• <b>THX Surround EX</b> This mode expands 5.1-channel sources for 6.1/7.1-channel playback. It's especially suited to Dolby Digital EX sources. THX Surround EX, also known as Dolby Digital Surround EX, is a joint development between Dolby Laboratories and THX Ltd.</li> </ul>	<b>5.1ch</b> <b>7.1ch</b>	<b>7.1</b>

## Onkyo-Original DSP Listening Modes

Listening Mode	Description	Input Source	Speaker Layout		
<b>Orchestra</b> <i>Orchestra</i>	Suitable for classical or operatic music, this mode emphasizes the surround channels in order to widen the stereo image, and simulates the natural reverberation of a large hall.	<b>MONO</b> <b>STEREO</b> <b>5.1ch</b> <b>DTS-ES</b> <b>DDEX</b>	<b>5.1</b> <b>7.1</b> * <sup>9</sup>		
<b>Unplugged</b> <i>Unplugged</i>	Suitable for acoustic instruments, vocals, and jazz, this mode emphasizes the front stereo image, giving the impression of being right in front of the stage.				
<b>Studio-Mix</b> <i>Studio-Mix</i>	Suitable for rock or pop music, listening to music in this mode creates a lively sound field with a powerful acoustic image, like being at a club or rock concert.				
<b>TV Logic</b> <i>TV Logic</i>	This mode adds realistic acoustics to TV shows produced in a TV studio, surround effects to the entire sound, and clarity to voices.				
<b>Game-RPG</b> <i>Game-RPG</i>	Use this mode when playing role playing game discs.				
<b>Game-Action</b> <i>Game-Action</i>	Use this mode when playing action game discs.				
<b>Game-Rock</b> <i>Game-Rock</i>	Use this mode when playing rock game discs.				
<b>Game-Sports</b> <i>Game-Sports</i>	Use this mode when playing sports game discs.				
<b>All Ch Stereo</b> <i>All Ch St</i>	Ideal for background music, this mode fills the entire listening area with stereo sound from the front, surround, and surround back speakers.			<b>MONO</b> <b>STEREO</b> <b>5.1ch</b> <b>7.1ch</b> <b>DTS-ES</b> <b>DDEX</b>	<b>3.1</b> <b>5.1</b> <b>7.1</b> * <sup>9</sup>
<b>Full Mono</b> <i>Full Mono</i>	In this mode, all speakers output the same sound in mono, so the sound you hear is the same regardless of where you are within the listening room.				
<b>T-D (Theater-Dimensional)</b> <i>T-D</i>	With this mode you can enjoy a virtual surround sound even with only two or three speakers. This works by controlling how sounds reach the listener's left and right ears. Good results may not be possible if there's too much reverb, so we recommend that you use this mode in an environment with little or no natural reverb.	<b>2.1</b> <b>3.1</b> <b>5.1</b> <b>7.1</b>			

### Note

- \*1 Based on the audio channels contained in the source, the corresponding speakers will output the sound.
  - \*2 If Powered Zone 2 is being used, Dolby Pro Logic II is used.
  - \*3 Surround back speakers are not supported.
  - \*4 Front high speakers are not supported.
  - \*5 For the Blu-ray Discs, Dolby Digital is used in a 3.1/5.1-channel speaker system.
  - \*6 AV receiver can input the DSD signal from **HDMI IN**. Setting the output setting on the player side to PCM might obtain a better sound according to the player. In that case, set the output setting on the player side to PCM.
  - \*7 DTS is used depending on the configuration of the AV receiver (e.g., Audyssey Dynamic EQ® is on or Powered Zone 2 is being used).
  - \*8 If there are no surround back speakers or Powered Zone 2 is being used, DTS is used.
  - \*9 Output can be switched between front high or surround back speakers by pressing **SP LAYOUT** [depending on the “Speaker Configuration” setting (→ 39)].
- The listening modes cannot be selected with some source formats.

# Advanced Setup

## On-screen Setup Menus

The on-screen setup menus appear only on a TV that is connected to the HDMI OUT. If your TV is connected to the composite video MONITOR OUT or the COMPONENT VIDEO OUT, use the AV receiver's display when changing settings.

This manual describes the procedure using the remote controller unless otherwise specified.

- | MENU |                            |
|------|----------------------------|
| ①    | 1. Input/Output Assign     |
| ②    | 2. Speaker Setup           |
| ③    | 3. Audio Adjust            |
| ④    | 4. Source Setup            |
| ⑤    | 5. Listening Mode Preset   |
| ⑥    | 6. Miscellaneous           |
| ⑦    | 7. Hardware Setup          |
| ⑧    | 8. Remote Controller Setup |
| ⑨    | 9. Lock Setup              |

### ① Input/Output Assign (→ 37)

- | 1. Input/Output Assign |                       |
|------------------------|-----------------------|
| 1.                     | Monitor Out           |
| 2.                     | HDMI Input            |
| 3.                     | Component Video Input |
| 4.                     | Digital Audio Input   |

### ② Speaker Setup (→ 39)

- | 2. Speaker Setup |                       |
|------------------|-----------------------|
| 1.               | Speaker Settings      |
| 2.               | Speaker Configuration |
| 3.               | Speaker Distance      |
| 4.               | Level Calibration     |
| 5.               | Equalizer Settings    |
| 6.               | THX Audio Setup       |

### ③ Audio Adjust (→ 42)

- | 3. Audio Adjust |                     |
|-----------------|---------------------|
| 1.              | Multiplex/Mono      |
| 2.              | Dolby               |
| 3.              | DTS                 |
| 4.              | Theater-Dimensional |
| 5.              | LFE Level           |

### ④ Source Setup (→ 43)

- | 4. Source Setup |                |
|-----------------|----------------|
| 1.              | Audyssey       |
| 2.              | IntelliVolume  |
| 3.              | AV Sync        |
| 4.              | Name Edit      |
| 5.              | Picture Adjust |

### ⑤ Listening Mode Preset (→ 47)

- | 5. Listening Mode Preset |         |
|--------------------------|---------|
| 1.                       | BD/DVD  |
| 2.                       | VCR/DVR |
| 3.                       | CBL/SAT |
| 4.                       | GAME    |
| 5.                       | AUX     |
| 6.                       | TUNER   |
| 7.                       | TV/CD   |
| 8.                       | PORT    |

### ⑥ Miscellaneous (→ 48)

- | 6. Miscellaneous |              |
|------------------|--------------|
| 1.               | Volume Setup |
| 2.               | OSD Setup    |

### ⑦ Hardware Setup (→ 49)

- | 7. Hardware Setup |           |
|-------------------|-----------|
| 1.                | Remote ID |
| 2.                | Tuner     |
| 3.                | HDMI      |

### ⑧ Remote Controller Setup (→ 60)

- | 8. Remote Controller Setup |                   |
|----------------------------|-------------------|
| 1.                         | Remote Mode Setup |

### ⑨ Lock Setup (→ 50)

- | 9. Lock Setup |       |
|---------------|-------|
| 1.            | Setup |

## Common Procedures in Setup Menu

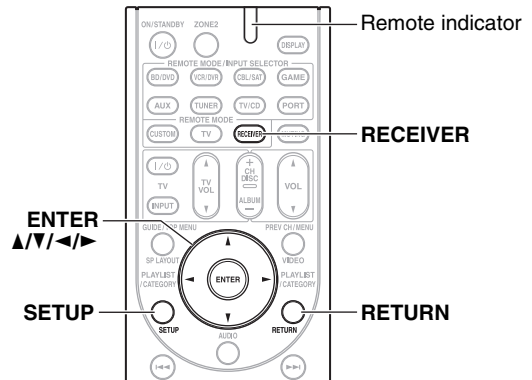

The on-screen setup menus appear on the connected TV and provide a convenient way to change the AV receiver's various settings. Settings are organized into nine categories on the **main menu**.

Carry out the settings by using the on-screen display.

### 1 Press **RECEIVER** followed by **SETUP**.

The following menu appears.

- | MENU |                         |
|------|-------------------------|
| 1.   | Input/Output Assign     |
| 2.   | Speaker Setup           |
| 3.   | Audio Adjust            |
| 4.   | Source Setup            |
| 5.   | Listening Mode Preset   |
| 6.   | Miscellaneous           |
| 7.   | Hardware Setup          |
| 8.   | Remote Controller Setup |
| 9.   | Lock Setup              |

#### Tip

- If the main menu doesn't appear, make sure the appropriate external input is selected on your TV.

### 2 Use **▲/▼** to select a menu, and then press **ENTER**.

### 3 Use **▲/▼** to select target and then press **ENTER**.

### 4 Use **▲/▼** to select option and **◀/▶** to change the setting.

Press **SETUP** to close the menu.

Press **RETURN** to return to the main menu.

#### Note

- This procedure can also be performed on the AV receiver by using **SETUP**, arrow buttons, and **ENTER**.
- During Audyssey 2EQ® Room Correction and Speaker Setup, messages, etc., that are displayed on the TV screen will appear in the Display.

## Explanatory Notes

- ① **Main Menu** **Speaker Setup**
  - ② **Subwoofer**
  - ③ **Yes:**  
Select if a subwoofer is connected.
  - No:**  
Select if no subwoofer is connected.
- ① Menu selection
  - ② Setting target
  - ③ Setting options (default setting underlined)

## Input/Output Assign

Main Menu **Input/Output Assign**

### Monitor Out

You can specify the output resolution for the **HDMI OUT** and **COMPONENT VIDEO MONITOR OUT** and have the AV receiver upconvert the picture resolution as necessary to match the resolution supported by your TV.

#### ■ Resolution

##### ▶ **Through:**

Select this to pass video through the AV receiver at the same resolution and with no conversion.

##### ▶ **Auto:**

Select this to have the AV receiver automatically convert video at resolutions not supported by your TV.

##### ▶ **480p (480p/576p):**

Select this for 480p or 576p output and video conversion as necessary.

##### ▶ **720p:**

Select this for 720p output and video conversion as necessary.

##### ▶ **1080i:**

Select this for 1080i output and video conversion as necessary.

##### ▶ **1080p:**

Select this for 1080p output and video conversion as necessary.

### HDMI Input

If you connect a video component to an HDMI input, you must assign that input to an input selector. For example, if you connect your Blu-ray Disc/DVD player to **HDMI IN 2**, you must assign “**HDMI2**” to the “**BD/DVD**” input selector.

If you’ve connected your TV to the AV receiver with an HDMI cable, composite video and component video sources can be upconverted\* to HDMI. See “Video Connection Formats” for more information on video signal flow and upconversion (→ **18**).

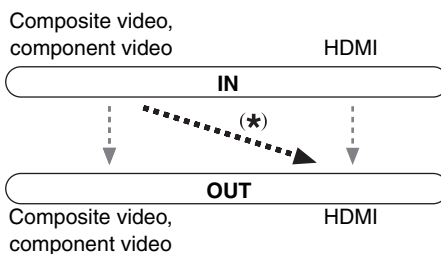

Here are the default assignments.

Input selector	Default assignment
<b>BD/DVD</b>	<b>HDMI1</b>
<b>VCR/DVR</b>	<b>HDMI2</b>
<b>CBL/SAT</b>	<b>HDMI3</b>
<b>GAME</b>	<b>HDMI4</b>
<b>AUX</b>	- - - -
<b>TUNER</b>	- - - - (Fixed)
<b>TV/CD</b>	- - - -
<b>PORT</b>	- - - -

#### ■ **BD/DVD, VCR/DVR, CBL/SAT, GAME, AUX, TV/CD, PORT**

##### ▶ **HDMI1, HDMI2, HDMI3, HDMI4:**

Select a corresponding HDMI input that the video component has been connected.

##### ▶ **- - - - :**

Select this to output composite video and component video sources from the **HDMI OUT**. The video signal from HDMI output is configured in “Component Video Input” (→ **38**).

- Each HDMI input cannot be assigned to two input selectors or more. When **HDMI1 - HDMI4** have already been assigned, you must set first any unused input selectors to “- - - -” or you will be unable to assign **HDMI1 - HDMI4** to input selector.

#### Note

- When an **HDMI IN** is assigned to an input selector as explained here, the same **HDMI IN** will be set as a priority in the “Digital Audio Input” (→ **38**). In this case, if you want to use the coaxial or optical audio input, make the selection in the Audio Selector in the Audio menu (→ **22**).
- **TUNER** selector cannot be assigned and is fixed at the “- - - -” option.
- If you connect a component (such as UP-A1 Dock that seated iPod) to **UNIVERSAL PORT** jack, you cannot assign any input to **PORT** selector.
- Do not assign the component connected with the HDMI input to **TV/CD** selector when you set “**TV Control**” setting to “**On**” (→ **50**). Otherwise, appropriate CEC (Consumer Electronics Control) operation will not be guaranteed.

## Component Video Input

If you connect a video component to a component video input, you must assign that input to an input selector. For example, if you connect your Blu-ray Disc/DVD player to **COMPONENT VIDEO IN 2**, you must assign “**IN2**” to the “**BD/DVD**” input selector.

Here are the default assignments.

Input selector	Default assignment
BD/DVD	IN1
VCR/DVR	-----
CBL/SAT	IN2
GAME	-----
AUX	-----
TUNER	----- (Fixed)
TV/CD	-----
PORT	-----

### ■ BD/DVD, VCR/DVR, CBL/SAT, GAME, AUX, TV/CD, PORT

#### ▶ IN1, IN2:

Select a corresponding component video input that the video component has been connected.

#### ▶ -----:

Select if you are using **HDMI** output, not component video output, to output composite video and component video sources.

#### Note

- If you connect a component (such as UP-A1 Dock that seated iPod) to the **UNIVERSAL PORT** jack, you cannot assign any input to **PORT** selector.

## Digital Audio Input

If you connect a component to a digital audio input, you must assign that input to an input selector. For example, if you connect your CD player to the **OPTICAL IN 1**, you must assign “**OPT1**” to the “**TV/CD**” input selector.

Here are the default assignments.

Input selector	Default assignment
BD/DVD	COAX1
VCR/DVR	-----
CBL/SAT	COAX2
GAME	OPT1
AUX	-----
TUNER	----- (Fixed)
TV/CD	OPT2
PORT	-----

### ■ BD/DVD, VCR/DVR, CBL/SAT, GAME, AUX, TV/CD, PORT

#### ▶ COAX1, COAX2, OPT1, OPT2:

Select a corresponding digital audio input that the component has been connected.

#### ▶ -----:

Select if the component is connected to an analog audio input.

#### Note

- When an **HDMI IN** is assigned to an input selector in “HDMI Input” (→ 37), the same **HDMI IN** will be set as a priority in this assignment. In this case, if you want to use the coaxial or optical audio input, make the selection in the Audio Selector in the Audio menu.
- Available sampling rate for PCM signals from a digital input (optical and coaxial) is 32/44.1/48/88.2/96 kHz/16, 20, 24 bit.
- If you connect a component (such as UP-A1 Dock that seated iPod) to the **UNIVERSAL PORT** jack, you cannot assign any input to **PORT** selector.

Some of the settings in this section are set automatically by Audyssey 2EQ® Room Correction and Speaker Setup function (→ 23).

Here you can check the settings made by Audyssey 2EQ Room Correction and Speaker Setup function, or set them manually, which is useful if you change one of the connected speakers after using Audyssey 2EQ Room Correction and Speaker Setup function.

### Note

These settings are disabled when:

- a pair of headphones is connected, or
- the “**Audio TV Out**” setting is set to “**On**” (→ 49) and an input selector other than **HDMI** is selected.

## Speaker Settings

If you change these settings, you must run Audyssey 2EQ Room Correction and Speaker Setup again (→ 23).

### ■ Speaker Terminal Assign

#### Front High/Zone2

With this setting, you can specify the speakers connected to **FRONT HIGH OR ZONE 2 SPEAKERS** terminals.

##### ▶ **Front High:**

Front high speakers can be used.

##### ▶ **Zone2:**

Zone 2 speakers can be used. (Powered Zone 2 enabled).

#### SurrBack/Front High

With this setting, you can specify the speakers connected to **SURR BACK OR FRONT HIGH SPEAKERS** terminals.

##### ▶ **Surr Back:**

Surround back speakers can be used.

##### ▶ **Front High:**

Front high speakers can be used.

### Note

- If “**Front High**” is selected in the “**Front High/Zone2**” setting, you cannot select “**Front High**” here.

## Speaker Configuration

Speaker configuration settings only need to be changed if you are not using all of the speakers in this package.

### ■ Subwoofer, Center, Surround

#### ▶ **Yes:**

Select if a subwoofer/speaker(s) is connected.

#### ▶ **No:**

Select if no subwoofer/speaker is connected.

### ■ Front High\*1\*2\*3

#### ▶ **Yes:**

Select if a speaker(s) is connected.

#### ▶ **No:**

Select if no speaker is connected.

### ■ Surr Back\*1\*2\*4

#### ▶ **Yes:**

Select if a speaker(s) is connected.

#### ▶ **No:**

Select if no speaker is connected.

### Note

- \*1 If the “**Surround**” setting is set to “**No**”, this setting cannot be selected.
- \*2 If Powered Zone 2 is being used (→ 54), this setting cannot be selected.
- \*3 If you have selected other than “**Front High**” in the “**Front High/Zone2**” or “**SurrBack/Front High**” setting, this setting cannot be selected.
- \*4 If you have selected other than “**Surr Back**” in the “**Surr-Back/Front High**” setting, this setting cannot be selected.

### ■ Surr Back Ch

#### ▶ **1ch:**

Select if only one surround back speaker L is connected.

#### ▶ **2ch:**

Select if two (left and right) surround back speakers are connected.

### Note

- If the “**Surr Back**” setting is set to “**No**” (→ 39), this setting cannot be selected.

## Speaker Distance

This setting is set automatically by Audyssey 2EQ® Room Correction and Speaker Setup function (→ 23).

Here you can specify the distance from each speaker to the listening position so that the sound from each speaker arrives at the listener's ears as the sound designer intended.

### ■ Unit

#### ▶ feet:

Distances can be set in feet. Range: **1ft to 30ft** in 1 foot steps.

#### ▶ meters:

Distances can be set in meters. Range: **0.3m to 9.0m** in 0.3 meter steps.

(The default setting varies from country to country.)

### ■ Left, Front High Left, Center, Front High Right, Right, Surr Right, Surr Back Right, Surr Back Left, Surr Left, Subwoofer

▶ Specify the distance from the each speaker to your listening position.

### Note

• Speakers that you set to “No” in the “Speaker Configuration” cannot be selected (→ 39).

## Level Calibration

This setting is set automatically by Audyssey 2EQ Room Correction and Speaker Setup function (→ 23).

Adjust the level control of the subwoofer to the “THX” position before calibrating this system.

Here you can adjust the level of each speaker with the built-in test tone so that the volume of each speaker is the same at the listening position.

### ■ Left, Front High Left, Center\*1, Front High Right, Right, Surr Right, Surr Back Right, Surr Back Left, Surr Left

▶ **-12dB to 0dB** to **+12dB** in 1 dB step.

### ■ Subwoofer\*1

▶ **-15dB to 0dB** to **+12dB** in 1 dB step.

### Note

- Speakers that you set to “No” in the “Speaker Configuration” cannot be selected (→ 39).
- Speakers that you set to “No” in the “Speaker Configuration” do not output the test tone (→ 39).
- The speakers cannot be calibrated while the AV receiver is muted.
- The test tone is output at the standard level for THX, which is 0 dB (absolute volume setting 82). If you normally listen at volume settings below this, be careful because the test tone will be much louder.

\*1 For the center speaker and subwoofer, the level settings made by using the Audio menu are saved (→ 22).

### Tip

- If you're using a handheld sound level meter, adjust the level of each speaker so that it reads 75 dB SPL at the listening position, measured with C-weighting and slow reading.

## Equalizer Settings

This setting is set automatically by Audyssey 2EQ Room Correction and Speaker Setup function (→ 23).

With the Equalizer settings, you can adjust the tone of speakers individually with a 5-band equalizer. The volume of each speaker can be set (→ 40).

### ■ Equalizer

#### ▶ Manual:

You can adjust the equalizer for each speaker manually. If you selected “Manual”, continue with this procedure.

**1** Press **▼** to select “Channel”, and then use **◀/▶** to select a speaker.

**2** Use **▲/▼** to select a frequency, and then use the **◀/▶** to adjust the level at that frequency. The volume at each frequency can be adjusted from **-6dB** to **0dB** to **+6dB** in 1 dB steps.

### Tip

- Low frequencies (e.g., 63Hz) affect bass sounds; high frequencies (e.g., 16000Hz) affect treble sounds.

**3** Use **▲** to select “Channel”, and then use **◀/▶** to select another speaker.

Repeat steps 1 and 2 for each speaker.

You cannot select speakers that you set to “No” in the “Speaker Configuration” (→ 39).

#### ▶ Audyssey:

This is selected automatically by Audyssey 2EQ Room Correction and Speaker Setup function. The **Audyssey Dynamic Volume** indicator will light (→ 8) and “Dynamic EQ” and “Dynamic Volume” become available (→ 43).

#### ▶ Off:

No Audyssey 2EQ equalizing will apply.

### Note

- The front, center, surround, and surround back speakers can be adjusted at 63Hz, 250Hz, 1000Hz, 4000Hz, and 16000Hz. The subwoofer can be adjusted at 25Hz, 40Hz, 63Hz, 100Hz, and 160Hz.
- While the Direct listening mode is selected, the equalizer settings have no effect.
- Audyssey equalizing does not work for DSD sources.



## THX Audio Setup

This setting is NOT set automatically by Audyssey 2EQ® Room Correction and Speaker Setup function (→ 23).

With the “**SurrBack Speaker Spacing**” setting, you can specify the distance between your surround back speakers. You can then apply THX’s Boundary Gain Compensation (BGC) to compensate the perceived exaggeration of low frequencies for listeners sitting very close to a room boundary (i.e., wall).

You can also set the THX Loudness Plus. When the “**Loudness Plus**” is set to “**On**”, it is possible to enjoy even subtle nuances of audio expression at low volume. This result is only available when the THX listening mode is selected.

### ■ SurrBack Speaker Spacing

#### ▶ < 1ft (< 0.3m):

Select this if your surround back speakers are between 0 and 1 foot (0–30 cm) apart.

#### ▶ 1 ft - 4 ft (0.3 m - 1.2 m):

Select this if your surround back speakers are between 1 and 4 feet (0.3–1.2 m) apart.

#### ▶ > 4ft (> 1.2m):

Select this if your surround back speakers are more than 4 feet (1.2 m) apart.

#### Note

- Cannot be set if “**Surr Back Ch**” is set to “**1ch**” (→ 39), “**Surr Back**” is set to “**No**” (→ 39), or Powered Zone 2 is being used (→ 54).

### ■ BGC

#### ▶ Off:

Select this to turn off BGC.

#### ▶ On:

Select this to turn on BGC.

### ■ Loudness Plus

#### ▶ Off:

Select this to turn off Loudness Plus.

#### ▶ On:

Select this to turn on Loudness Plus.

### ■ Preserve THX Settings

#### ▶ Yes:

Audyssey Dynamic EQ® /  
Audyssey Dynamic Volume® will not be active in THX listening mode.

#### ▶ No:

Audyssey Dynamic EQ /  
Audyssey Dynamic Volume will be active in THX listening mode depending on the setting.

#### Note

- This setting is fixed at “**Yes**” if “**Loudness Plus**” is set to “**On**”.

### THX Loudness Plus

THX Loudness Plus is a new volume control technology featured in THX Ultra2 Plus™ and THX Select2 Plus™ Certified receivers. With THX Loudness Plus, home theater audiences can now experience the rich details in a surround mix at any volume level. A consequence of turning the volume below Reference Level is that certain sound elements can be lost or perceived differently by the listener. THX Loudness Plus compensates for the tonal and spatial shifts that occur when the volume is reduced by intelligently adjusting ambient surround channel levels and frequency response. This enables users experience the true impact of soundtracks regardless of the volume setting. THX Loudness Plus is automatically applied when listening in any THX listening mode. The new THX Cinema, THX Music, and THX Games modes are tailored to apply the proper THX Loudness Plus settings for each type of content.

With the Audio Adjust functions and settings, you can adjust the sound and listening modes as you like.

## Multiplex/Mono

### ■ Multiplex

This setting determines which channel of a stereo multiplex source is output. Use it to select audio channels or languages with multiplex sources, multilingual TV broadcasts, and so on.

#### Input Channel

▶ **Main:**

The main channel is output.

▶ **Sub:**

The sub channel is output.

▶ **Main/Sub:**

Both the main and sub channels are output.

### ■ Mono

This setting specifies the channel to be used for playing any 2-channel digital source such as Dolby Digital, or 2-channel analog/PCM source in the Mono listening mode.

#### Input Channel

▶ **Left + Right:**

Both the left and right channels are output.

▶ **Left:**

Only the left channel is output.

▶ **Right:**

Only the right channel is output.

#### Output Speaker

▶ **Center:**

Mono audio is output by the center speaker.

▶ **Left / Right:**

Mono audio is output by the front left and right speakers.

This setting determines which speakers output mono audio when the Mono listening mode is selected.

#### Note

- If the “Center” setting is set to “No” (→ 39), this setting is fixed at “Left / Right”.

## Dolby

### ■ PLIIx Music (2ch Input)

These settings apply to only 2-channel stereo sources. If you're not using any surround back speakers, these settings apply to Dolby Pro Logic II, not Dolby Pro Logic IIX.

#### Panorama

▶ **On:**

Panorama function on.

▶ **Off:**

Panorama function off.

With this setting, you can broaden the width of the front stereo image when using the Dolby Pro Logic IIX Music listening mode.

#### Dimension

▶ -3 to 0 to +3

With this setting, you can move the sound field forward or backward when using the Dolby Pro Logic IIX Music listening mode. Higher settings move the sound field backward. Lower settings move it forward.

If the stereo image feels too wide, or there's too much surround sound, move the sound field forward to improve the balance. Conversely, if the stereo image feels like it's in mono, or there's not enough surround sound, move it backward.

#### Center Width

▶ 0 to 3 to 7

With this setting, you can adjust the width of the sound from the center speaker when using the Dolby Pro Logic IIX Music listening mode. Normally, if you're using a center speaker, the center channel sound is output by only the center speaker. (If you're not using a center speaker, the center channel sound will be distributed to the front left and right speakers to create a phantom center). This setting controls the front left, right, and center mix, allowing you to adjust the weight of the center channel sound.

### ■ PLIIz Height Gain

The Height Gain Control in Dolby Pro Logic IIZ enables the listener to select how much gain is applied to the front high speakers. There are three settings, “Low”, “Mid” and “High”, and the front high speakers are accentuated in that order. While “Mid” is the default listening setting, the listener may adjust the Height Gain Control to their personal preference.

▶ **Low:**

Low PLIIz Height Gain becomes active.

▶ **Mid:**

Medium PLIIz Height Gain becomes active.

▶ **High:**

High PLIIz Height Gain becomes active.

#### Note

- If the “Front High” settings is set to “No” (→ 39), this setting cannot be selected.

### ■ Dolby EX

This setting determines how Dolby EX encoded signals are handled. This setting is unavailable if no surround back speakers are connected. This setting is effective with Dolby Digital, Dolby Digital Plus and Dolby TrueHD only.

#### Dolby EX

▶ **Auto:**

If the source signal contains a Dolby EX flag, the Dolby EX or THX Surround EX listening mode is used.

▶ **Manual:**

You can select any available listening mode.

## Note

- If the “**Surr Back**” setting is set to “**No**” (→ **39**), this setting cannot be selected.
- If the “**Front High**” setting is enabled (→ **39**), this setting is fixed at “**Manual**”.

## DTS

### ■ Neo:6 Music

#### Center Image

##### ▶ 0 to 2 to 5

The DTS Neo:6 Music listening mode creates 6-channel surround sound from 2-channel stereo sources. With this setting, you can specify by how much the front left and right channel output is attenuated in order to create the center channel.

Setting a value “0” in the middle is set to hear a sound. Sound is spread in left and right (the outside) so that the set value is made big. Please adjust by liking.

## Theater-Dimensional

### ■ Listening Angle

#### ▶ **Wide:**

Select if the listening angle is 40 degrees.

#### ▶ **Narrow:**

Select if the listening angle is 20 degrees.

With this setting, you can optimize the Theater-Dimensional listening mode by specifying the angle of the front left and right speakers relative to the listening position. Ideally, the front left and right speakers should be equidistant from the listening position and at an angle close to one of the two available settings.

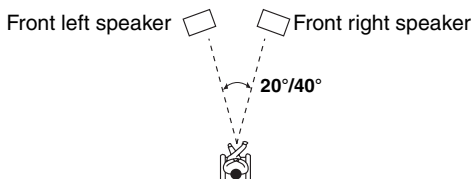

## LFE Level

### ■ Dolby Digital\*<sup>1</sup>, DTS\*<sup>2</sup>, Multich PCM, Dolby TrueHD, DTS-HD Master Audio, DSD\*<sup>3</sup>

#### ▶ -∞dB, -20dB, -10dB, or 0dB

With these settings, you can set the level of the LFE (Low Frequency Effects) channel individually for each input sources.

If you find that low-frequency effects are too loud when using one of these sources, change the setting to -20 dB or -∞ dB.

\*<sup>1</sup> Dolby Digital and Dolby Digital Plus sources

\*<sup>2</sup> DTS and DTS-HD High Resolution sources

\*<sup>3</sup> DSD (Super Audio CD) sources

## Source Setup

Items can be set individually for each input selector.

### Preparation

Press the input selector buttons to select an input source.

### Main menu

### Source Setup

## Audyssey

When Audyssey 2EQ® Room Correction and Speaker Setup is complete, the “**Equalizer**” (→ **40**) will be set to “**Audyssey**” and the “**Dynamic EQ**” will be set to “**On**”.

### ■ Dynamic EQ

#### ▶ **Off:**

Audyssey Dynamic EQ® off.

#### ▶ **On:**

Audyssey Dynamic EQ on.

The **Dynamic EQ** indicator will light (→ **8**).

With Audyssey Dynamic EQ, you can enjoy great sound even when listening at low volume levels.

Audyssey Dynamic EQ solves the problem of deteriorating sound quality as volume is decreased by taking into account human perception and room acoustics. It does so by selecting the correct frequency response and surround volume levels moment-by-moment so that the content sounds the way it was created at any volume level — not just at reference level.

### Note

- If Direct listening mode is selected, this setting cannot be selected.

### ■ Reference Level

#### Audyssey Dynamic EQ Reference Level Offset

##### ▶ **0dB:**

It should be used when listening to movies.

##### ▶ **5dB:**

Select this setting for content that has a very wide dynamic range, such as classical music.

##### ▶ **10dB:**

Select this setting for jazz or other music that has a wider dynamic range. This setting should also be selected for TV content as that is usually mixed at 10 dB below film reference.

##### ▶ **15dB:**

Select this setting for pop/rock music or other program material that is mixed at very high listening levels and has a compressed dynamic range.

Movies are mixed in rooms calibrated for film reference. To achieve the same reference level in a home theater system each speaker level must be adjusted so that -30 dBFS band-limited (500 Hz to 2000 Hz) pink noise produces 75 dB sound pressure level at the listening position. A home theater system automatically calibrated by Audyssey 2EQ® will play at reference level when the master volume control is set to the 0 dB position. At that level you can hear the mix as the mixers heard it.

Audyssey Dynamic EQ® is referenced to the standard film mix level. It makes adjustments to maintain the reference response and surround envelopment when the volume is turned down from 0 dB. However, film reference level is not always used in music or other non-film content. Audyssey Dynamic EQ Reference Level Offset provides three offsets from the film level reference (5 dB, 10 dB, and 15 dB) that can be selected when the mix level of the content is not within the standard.

#### Note

- If “**Dynamic EQ**” setting is set to “**Off**”, this setting cannot be selected.

#### Dynamic Volume

##### ▶ **Off:**

Audyssey Dynamic Volume® off.

##### ▶ **Light:**

Light Compression Mode becomes active.

##### ▶ **Medium:**

Medium Compression Mode becomes active.

##### ▶ **Heavy:**

Heavy Compression Mode becomes active. This setting affects volume the most, causing all sounds to be of equal loudness.

#### Note

- Even if you have selected other than “**Audyssey**” in “**Equalizer**” setting after performing Audyssey 2EQ® Room Correction and Speaker Setup, selecting “**On**” in the “**Dynamic EQ**” will change the “**Equalizer**” setting to “**Audyssey**” (→ 40).
- If you would like to use Audyssey Dynamic Volume, when using THX listening modes, set “**Loudness Plus**” setting to “**Off**” and set “**Preserve THX Settings**” setting to “**No**” (→ 41).
- When “**Dynamic Volume**” is set to effective, “**Equalizer**” is set to “**Audyssey**” (→ 40) and “**Dynamic EQ**” is set to “**On**”. When “**Dynamic EQ**” is set to “**Off**”, “**Dynamic Volume**” becomes “**Off**” automatically.
- When “**Dynamic Volume**” is set to effective, the **Dynamic Vol** indicator will light (→ 8).
- If Direct listening mode is selected, this setting cannot be selected.

Audyssey 2EQ then removes the distortion caused by room acoustics by capturing room acoustical problems over the listening area in both the frequency and time domain. The result is clear, well-balanced sound for everyone. Enabling Audyssey 2EQ allows you to also use Audyssey Dynamic EQ, which maintains the proper octave-to-octave balance at any volume level.

Before using this function, connect and position all of your speakers.

#### About Audyssey Dynamic EQ

Audyssey Dynamic EQ solves the problem of deteriorating sound quality as volume is decreased by taking into account human perception and room acoustics. Dynamic EQ selects the correct frequency response and surround levels moment-by-moment at any user-selected volume setting. The result is bass response, tonal balance, and surround impression that remain constant despite changes in volume. Dynamic EQ combines information from incoming source levels with actual output sound levels in the room, a prerequisite for delivering a loudness correction solution.

Audyssey Dynamic EQ works in tandem with Audyssey 2EQ to provide well-balanced sound for every listener at any volume level.

#### About Audyssey Dynamic Volume

Audyssey Dynamic Volume solves the problem of large variations in volume level between television programs, commercials, and between the soft and loud passages of movies. Dynamic Volume looks at the preferred volume setting by the user and then monitors how the volume of program material is being perceived by listeners in real time to decide whether an adjustment is needed. Whenever necessary, Dynamic Volume makes the necessary rapid or gradual adjustments to maintain the desired playback volume level while optimizing the dynamic range. Audyssey Dynamic EQ is integrated into Dynamic Volume so that as the playback volume is adjusted automatically, the perceived bass response, tonal balance, surround impression, and dialog clarity remain the same whether watching movies, flipping between television channels, or changing from stereo to surround sound content.

## IntelliVolume

### IntelliVolume

► **-12dB** to **0dB** to **+12dB** in 1 dB steps.

With IntelliVolume, you can set the input level for each input selector individually. This is useful if one of your source components is louder or quieter than the others.

Use ◀/▶ to set the level.

If a component is noticeably louder than the others, use ◀ to reduce its input level. If it's noticeably quieter, use ▶ to increase its input level.

#### Note

- IntelliVolume does not apply for Zone 2.

## A/V Sync

### A/V Sync

► **0ms** to **200ms** in 10 ms steps.

When using your DVD player's progressive scanning function, you may find that the picture and sound are out of sync. With the A/V Sync setting, you can correct this by applying a delay to the audio signal.

To view the TV picture while setting the delay, press **ENTER**.

To return to the previous screen, press **RETURN**.

If HDMI Lip Sync is enabled (→ **49**) and your TV or display supports HDMI Lip Sync, the displayed delay time will be the summation of the A/V Sync delay time and the HDMI Lip Sync delay time. The HDMI Lip Sync delay time is displayed underneath in parentheses.

#### Note

- A/V Sync is disabled when the Direct listening mode is used with an analog input source.

## Name Edit

You can enter a custom name for each individual input selector and radio preset for easy identification. When entered, the custom name will appear on the display. The custom name is edited using the character input screen.

### Name

- 1** Use ▲/▼/◀/▶ to select a character, and then press **ENTER**. Repeat this step to enter up to 10 characters.
- 2** When you've finished, to store a name, be sure to use ▲/▼/◀/▶ to select "OK", and then press **ENTER**. Otherwise it will not be saved.

### Name input area

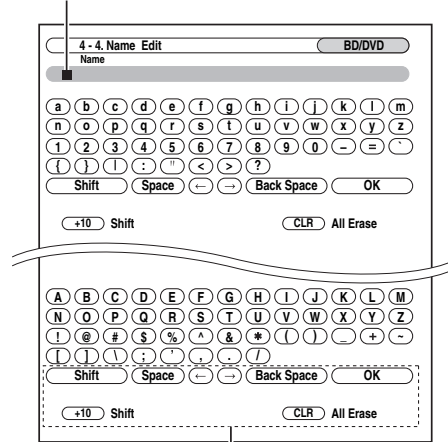

#### Shift\*1:

Switches the displayed character.

◀ (Left) / ▶ (Right):

Selected when the cursor is moved within the Name input area.

#### Space:

Enters a space character.

#### Back Space\*2:

"Back Space" moves the cursor backward one character space. In addition, "Back Space" deletes the character to the left of the cursor.

#### OK:

Selects when the entry is complete.

#### Tip

- \*1 You can also be performed on the remote controller by using **+10**.
- \*2 Press **CLR** on the remote controller, you can delete all characters in the input.

### To correct a character:

- 1** Use ▲/▼/◀/▶ to select "◀" (Left) or "▶" (Right), and then press **ENTER**.
- 2** Press **ENTER** several times to select the incorrect character (The cursor moves one letter each time **ENTER** is pressed).
- 3** Use ▲/▼/◀/▶ to select the correct character, and then press **ENTER**.

#### Note

- To name a radio preset, use **TUNER** to select AM or FM, and then select the preset (→ **45**).

To restore a custom name to the default, erase the custom name by entering an empty white space for each letter.

## Picture Adjust

Using Picture Adjust, you can adjust the picture quality and reduce any noise appearing on the screen.

To view the TV picture while setting, press **ENTER**. To return to the previous screen, press **RETURN**.

### ■ Game Mode

#### ▶ Off:

Game Mode off.

#### ▶ On:

Game Mode on.

If video signal delay occurs during playback on a video component (i.e. game console), select the corresponding input source and set the “**Game Mode**” setting to “**On**”. The delay will decrease but in return the picture quality will become poor.

### ■ Wide Mode\*1\*2

This setting determines the aspect ratio.

#### Note

- When the “**Game Mode**” is set to “**On**”, this setting is fixed at “**Full**”.

#### ▶ 4 : 3:

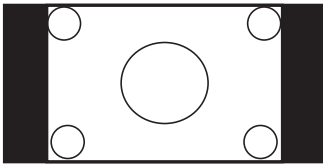
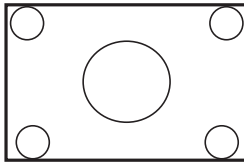

#### ▶ Full:

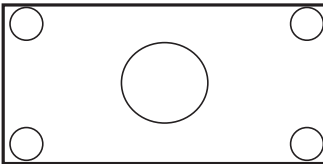
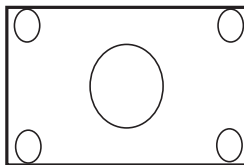

#### ▶ Zoom:

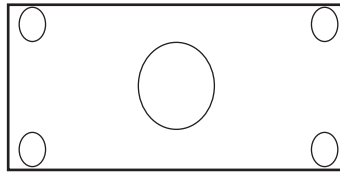
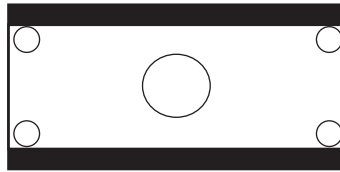

#### ▶ Wide Zoom:

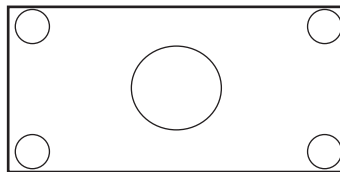
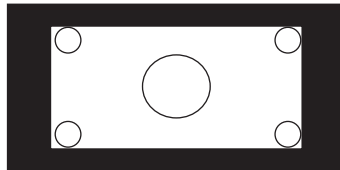

#### ▶ Auto:

According to the input signals and monitor output setting, the AV receiver automatically selects the “**4 : 3**”, “**Full**”, “**Zoom**” or “**Wide Zoom**” mode. For the monitor output setting (→ 37).

### ■ Picture Mode\*1\*2

#### ▶ Thru:

The following settings are set to the default values: “**Film Mode**”, “**Edge Enhancement**”, “**Noise Reduction**”, “**Brightness**”, “**Contrast**”, “**Hue**” and “**Saturation**”

#### ▶ Custom:

You can set the following settings as you like: “**Film Mode**”, “**Edge Enhancement**”, “**Noise Reduction**”, “**Brightness**”, “**Contrast**”, “**Hue**” and “**Saturation**”

#### ▶ Cinema:

Selected when the picture source is movie film, etc.

#### ▶ Game:

Select to use in connecting a game console.

With Picture Mode, you can change the following settings to be suitable for the movie or game screen by one operation; “**Film Mode**”, “**Edge Enhancement**”, “**Noise Reduction**”, “**Brightness**”, “**Contrast**”, “**Hue**” or “**Saturation**”.

## ■ Film Mode\*2

### ▶ Video:

Does not process in either “3 : 2” or “2 : 2”.

### ▶ Auto:

Adjusts to the picture source, automatically selecting “Picture Mode”.

### ▶ 3 : 2:

Selected when the picture source is movie film, etc.

### ▶ 2 : 2:

Selected when the picture source is computer graphics, animation, etc.

The AV receiver will adjust to the picture source, processing in either “3 : 2” or “2 : 2” (**Film Mode**). It automatically converts the source to the appropriate progressive signal and reproduces the natural quality of the original picture.

When the “**Film Mode**” setting is set to “**Auto**”, the AV receiver automatically detects the picture source and in either “3 : 2” or “2 : 2”. However, there may be times when you will get a better picture by setting “**Film Mode**” yourself.

### Note

- If the “**Game Mode**” setting is set to “**On**” (→ 46), this setting is fixed at “**Video**”.

## ■ Edge Enhancement\*2

### ▶ 0 to +10

With this setting you can adjust the sharpness of edges in the picture. “0” is the softest. “+10” is the sharpest.

## ■ Noise Reduction\*2

### ▶ Off:

Noise reduction off.

### ▶ Low:

Low noise reduction.

### ▶ Mid:

Medium noise reduction.

### ▶ High:

High noise reduction.

With this setting, you can reduce noise appearing on the screen.

### Note

- If the “**Game Mode**” setting is set to “**On**” (→ 46), this setting is fixed at “**Off**”.

## ■ Brightness\*1\*2

### ▶ -50 to 0 to +50

With this setting you can adjust the picture brightness. “-50” is the darkest. “+50” is the brightest.

## ■ Contrast\*1\*2

### ▶ -50 to 0 to +50

With this setting you can adjust contrast. “-50” is the least. “+50” is the greatest.

## ■ Hue\*1\*2

### ▶ -20 to 0 to +20

With this setting you can adjust the red/green balance. “-20” is the strongest green. “+20” is the strongest red.

## ■ Saturation\*1\*2

### ▶ -50 to 0 to +50

With this setting you can adjust saturation. “-50” is the weakest color. “+50” is the strongest color.

### Tip

\*1 This procedure can also be performed on the remote controller by using the Video menu (→ 22).

\*2 Press **CLR** if you want to reset to the default value.

## Listening Mode Preset

You can assign a default listening mode to each input source that will be selected automatically when you select each input source. For example, you can set the default listening mode to be used with Dolby Digital input signals.

You can select other listening modes during playback, but the mode specified here will be resumed once the AV receiver has been set to Standby.

### Main menu

### Listening Mode Preset

## 1 Use ▲/▼ to select the input source that you want to set, and then press ENTER.

The following menu appears.

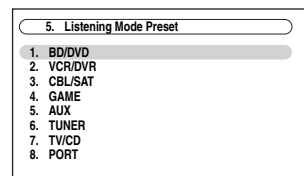

For TUNER input selector only “**Analog**” will be available.

### Note

- If you connect an input component (such as UP-A1 series Dock that seated iPod) to the **UNIVERSAL PORT** jack, you can assign only listening modes for the analog sound to **PORT** selector.

## 2 Use ▲/▼ to select the signal format that you want to set, and then use ◀/▶ to select a listening mode.

Only listening modes that can be used with each input signal format can be selected (→ 31 to 35).

The “**Last Valid**” option means that the listening mode selected last will be used.

## ■ Analog / PCM

With this setting, you can specify the listening mode to be used when an analog (CD, TV, LD, VHS, MD, turntable, radio, cassette, cable, satellite, etc.) or PCM digital (CD, DVD, etc.) audio signal is played.

## ■ Mono/Multiplex Source

With this setting, you can specify the listening mode to be used when a mono digital audio signal is played (DVD, etc.).

## ■ 2ch Source

With this setting, the default listening mode for 2-channel (2/0) stereo sources in a digital format, such as Dolby Digital or DTS.

### ■ Dolby D/Dolby D +/TrueHD

With this setting, you can specify the listening mode to be used when a Dolby Digital or Dolby Digital Plus format digital audio signal is played (DVD, etc.). Specifies the default listening mode for Dolby TrueHD sources, such as Blu-ray or HD DVD (input via HDMI).

### ■ DTS/DTS-ES/DTS-HD

With this setting, you can specify the listening mode to be used when a DTS or DTS-HD High Resolution format digital audio signal is played (DVD, LD, CD, etc.). Specifies the default listening mode for DTS-HD Master Audio sources, such as Blu-ray or HD DVD (input via HDMI).

### ■ Other Multich Source

Specifies the default listening mode for multichannel PCM sources from **HDMI IN** such as DVD-Audio, and DSD multichannel sources such as Super Audio CD.

## Miscellaneous

Main menu

Miscellaneous

## Volume Setup

### ■ Volume Display

#### ▶ **Absolute:**

Display range is “Min”, 1 through 99, “Max”.

#### ▶ **Relative (THX):**

Display range is  $-\infty$ dB, **-81dB** through **+18dB**.

With this setting, you can choose how the volume level is displayed.

The absolute value 82 is equivalent to the relative value 0 dB.

### ■ Muting Level

▶  $-\infty$ dB (fully muted), **-50dB** to **-10dB** in 10 dB steps.

This setting determines how much the output is muted when the muting function is used (→ 22).

### ■ Maximum Volume

▶ **Off**, 50 to 99 (Absolute display)

▶ **Off**, **-32dB** to **+17dB** (Relative display)

With this setting, you can limit the maximum volume.

To disable this setting, select “Off”.

### ■ Power On Volume

▶ **Last**, **Min**, 1 to 99 or **Max** (Absolute display)

▶ **Last**,  $-\infty$  dB, **-81dB** to **+18dB** (Relative display)

With this preference, you can specify the volume setting to be used each time the AV receiver is turned on.

To use the same volume level that was used when the AV receiver was turned off, select “Last”.

The “Power On Volume” cannot be set higher than the “Maximum Volume” setting.

### ■ Headphone Level

▶ **-12dB** to **0dB** to **+12dB**

With this preference, you can specify the headphone volume relative to the main volume. This is useful if there’s a volume difference between your speakers and your headphones.

## OSD Setup

### ■ On Screen Display

This preference determines whether operation details are displayed on-screen when an AV receiver function is adjusted.

#### ▶ **On:**

Displayed.

#### ▶ **Off:**

Not displayed.

Even when “On” is selected, operation details may not be output if the input source is connected to an **HDMI IN**.

### ■ TV Format (European models)

For the on-screen setup menus to display properly, you must specify the TV system used in your area.

#### ▶ **Auto:**

Select this to automatically detect the TV system from the video input signals.

#### ▶ **NTSC:**

Select this if the TV system in your area is NTSC.

#### ▶ **PAL:**

Select this if the TV system in your area is PAL.

### ■ Language

▶ **English**, **Deutsch**, **Français**, **Español**, **Italiano**, **Nederlands**, **Svenska**, **中文**

This setting determines the language used for the on-screen setup menus.



## Remote ID

### Remote ID

- ▶ **1, 2, or 3**

When several Onkyo components are used in the same room, their remote ID codes may overlap. To differentiate the AV receiver from the other components, you can change its remote ID from “1”, to “2” or “3”.

#### Note

- If you do change the AV receiver’s remote ID, be sure to change the remote controller to the same ID (see below), otherwise, you won’t be able to control it with the remote controller.

### Changing the Remote Controller’s ID

**1** While holding down **RECEIVER**, press and hold down **SETUP** until the remote indicator lights (about 3 seconds) (→ 36).

**2** Use the number buttons to enter ID 1, 2, or 3. The remote indicator flashes twice.

## Tuner

For FM/AM tuning to work properly, you must specify the FM/AM frequency step used in your area. Note that when this setting is changed, all radio presets will be deleted.

### FM/AM Frequency Step (North American models)

- ▶ **200k/10kHz:**  
Select if 200 k/10 kHz steps are used in your area.
- ▶ **50k/9kHz:**  
Select if 50 k/9 kHz steps are used in your area.

### AM Frequency Step (European models)

- ▶ **10kHz:**  
Select if 10 kHz steps are used in your area.
- ▶ **9kHz:**  
Select if 9 kHz steps are used in your area.

## HDMI

### Audio TV Out

- ▶ **Off:**  
HDMI audio is not output.
- ▶ **On:**  
HDMI audio is output.

This preference determines whether audio received at the **HDMI IN** is output by the **HDMI OUT**. You may want to turn this preference on if your TV is connected to the **HDMI OUT** and you want to listen to the audio from a component that’s connected to an **HDMI IN**, through your TV’s speakers. Normally, this should be set to “Off”.

#### Note

- If “On” is selected and the audio can be output from the TV, the AV receiver will output no sound through its speakers. In this case, “TV Sp On” appears on the display.

- When “TV Control” is set to “On” (→ 50), this setting is fixed to “Auto”.
- With some TVs and input signals, no sound may be output even when this setting is set to “On”.
- When the “Audio TV Out” setting is set to “On”, or “TV Control” is set to “On” (→ 50) and you’re listening through your TV’s speakers (→ 15), if you turn up the AV receiver’s volume control, the sound will be output by the AV receiver’s front left and right speakers. To stop the AV receiver’s speakers producing sound, change the settings, change your TV’s settings, or turn down the AV receiver’s volume.

### Lip Sync

- ▶ **Disable:**  
HDMI lip sync disabled.
- ▶ **Enable:**  
HDMI lip sync enabled.

The AV receiver can be set to automatically correct any delay between the video and the audio, based on the data from the connected monitor.

#### Note

- This function works only if your HDMI-compatible TV supports HDMI Lip Sync.
- You can check the amount of delay being applied by the HDMI Lip Sync function on the A/V Sync screen.

### HDMI Control (RIHD)

- ▶ **Off:**  
**RIHD** disabled.
- ▶ **On:**  
**RIHD** enabled.

This function allows **RIHD**-compatible components connected via HDMI to be controlled with the AV receiver (→ 70 to 71).

#### Note

- When set to “On” and close the menu, the name of connected **RIHD**-compatible components and “RIHD On” are displayed on the AV receiver.  
“Search...” → “(name)” → “RIHD On”  
When the AV receiver cannot receive the name of the component, it is displayed as “Player\*” or “Recorder\*”, etc (“\*” means the number of two or more component).  
When set to “Off” and close the menu, “RIHD Off” are displayed on the AV receiver.  
“Disconnect” → “RIHD Off”
- When an **RIHD**-compatible component is connected to the AV receiver via the HDMI cable, the name of the connected component is displayed on the AV receiver display. For example, while you are watching TV broadcasting, if you operate a Blu-ray Disc/DVD player (being powered on) by the remote control of the AV receiver, the name of the Blu-ray Disc/DVD player is displayed on the AV receiver.
- Set to “Off” when a connected piece of equipment is not compatible or it is unclear whether the equipment is compatible or not.
- If movement is unnatural when set to “On”, change the setting to “Off”.
- Refer to the connected component’s instruction manual for details.

## ■ Audio Return Channel

### ▶ Off:

Select “Off” if you don’t want to use audio return channel (ARC) function.

### ▶ Auto:

The audio signal from your TV tuner can be sent to the **HDMI OUT** of the AV receiver.

Audio return channel (ARC) function enables an HDMI (Audio Return Channel) capable TV to send the audio stream to the **HDMI OUT** of the AV receiver. To use this function, you must select the **TV/CD** input selector and your TV must support ARC function.

### Note

- The “**Audio Return Channel**” setting can be set only when the “**HDMI Control (RIHD)**” setting is set to “**On**”.
- This setting is set to “**Auto**” automatically when the “**HDMI Control (RIHD)**” is set to “**On**” first time.

## ■ Power Control

### ▶ Off:

Power Control disabled.

### ▶ On:

Power Control enabled.

To link the power functions of **RIHD**-compatible components connected via HDMI, select “**On**”.

This setting is set to “**On**” automatically when the “**HDMI Control (RIHD)**” is set to “**On**” first time.

### Note

- The “**Power Control**” setting can be set only when the “**HDMI Control (RIHD)**” setting is set to “**On**”.
- HDMI power control only works with **RIHD**-compatible components that support it and may not work properly with some components due to their settings or compatibility.
- When set to “**On**”, power consumption will increase.
- When set to “**On**”, regardless of whether the AV receiver is On or in Standby, both audio and video stream from an HDMI input will be output to the TV or other components via HDMI connection (HDMI pass through function). When the HDMI pass through function activates in standby mode, **HDMI THRU** indicator will light.
- The power consumption during standby mode will increase during the HDMI pass through function; however in the following cases, the power consumption can be saved:
  1. The TV is in standby mode.
  2. You are watching a TV program.
- Refer to the connected component’s instruction manual for details.

## ■ TV Control

### ▶ Off:

TV Control disabled.

### ▶ On:

TV Control enabled.

Set to “**On**” when you want to control the AV receiver from an **RIHD**-compatible TV that is connected to HDMI.

### Note

- Do not assign the component connected with the HDMI input to the **TV/CD** selector when you set “**TV Control**” setting to “**On**”. Otherwise, appropriate CEC (Consumer Electronics Control) operation is not guaranteed.
- Set to “**Off**” when the TV is not compatible or when it is unclear whether the TV is compatible or not.

- The “**TV Control**” setting can be set only when the “**HDMI Control (RIHD)**” (→ 49) and “**Power Control**” settings are both set to “**On**”.
- Refer to the connected component’s instruction manual for details.

After changing the settings of the “**HDMI Control (RIHD)**”, “**Audio Return Channel**”, “**Power Control**”, or “**TV Control**”, turn off the power to all connected pieces of equipment and then turn them on again. Refer to the user’s manuals for all connected pieces of equipment.

## Lock Setup

With this preference, you can protect your settings by locking the setup menus.

### Main menu

### Lock Setup

## ■ Setup

### ▶ Locked:

Setup menus locked.

### ▶ Unlocked:

Setup menus not locked.

When the setup menus are locked, you cannot change any setting.

## Using the Audio Settings

You can change various audio settings from the Audio menu (→ 22).

### 1 Press RECEIVER followed by AUDIO.

### 2 Use ▲/▼/◀/▶ to make the desired selection.

### Note

These settings are disabled when:

- a pair of headphones is connected, or
- the “**Audio TV Out**” setting is set to “**On**” (→ 49) and an input selector other than **HDMI** is selected.

## Tone Control Settings

You can adjust the bass and treble for the front speakers, except when the Direct or THX listening mode is selected.

### ■ Bass

▶ **-10dB** to **0dB** to **+10dB** in 2 dB steps.

You can boost or cut low-frequency sounds output by the front speakers.

### ■ Treble

▶ **-10dB** to **0dB** to **+10dB** in 2 dB steps.

You can boost or cut high-frequency sounds output by the front speakers.

## Operating on the AV receiver

**1** Press **TONE** on the AV receiver repeatedly to select either “Bass” or “Treble”.

**2** Use **TONE LEVEL**  $-/+$  on the AV receiver to adjust.

### Note

- To bypass the bass and treble tone circuits, select the Direct or THX listening mode.

## Speaker Levels

You can adjust the volume of each speaker while listening to an input source.

These temporary adjustments are cancelled when the AV receiver is set to Standby. To save the setting you made here, go to “Level Calibration” (→ 40) before setting the AV receiver to Standby.

### ■ Subwoofer Level

▶ **-15dB** to **0dB** to **+12dB** in 1 dB steps.

### ■ Center Level

▶ **-12dB** to **0dB** to **+12dB** in 1 dB steps.

### Note

- You cannot use this function while the AV receiver is muted.
- Speakers that are set to “No” in the “Speaker Configuration” (→ 39) cannot be adjusted.

## Audyssey Settings

### ■ Dynamic EQ

### ■ Dynamic Volume

See “Dynamic EQ” and “Dynamic Volume” of “Source Setup” (→ 43).

## Late Night

With the Late Night function, you can reduce the dynamic range of Dolby Digital material so that you can still hear quiet parts even when listening at low volume levels—ideal for watching movies late at night when you don’t want to disturb anyone.

### ■ Late Night

For **Dolby Digital** and **Dolby Digital Plus** sources, the options are:

- ▶ **Off:**  
Late Night function off.
- ▶ **Low:**  
Small reduction in dynamic range.
- ▶ **High:**  
Large reduction in dynamic range.

For **Dolby TrueHD** sources, the options are:

- ▶ **Auto:**  
The Late Night function is set to “On” or “Off” automatically.
- ▶ **Off:**  
Late Night function off.

### ▶ On:

Late Night function on.

### Note

- The effect of the Late Night function depends on the material that you are playing and the intention of the original sound designer, and with some material there will be little or no effect when you select the different options.
- The Late Night function can be used only when the input source is Dolby Digital, Dolby Digital Plus, or Dolby TrueHD.
- The Late Night function is set to “Off” when the AV receiver is set to Standby. For Dolby TrueHD sources, it will be set to “Auto”.

## Music Optimizer

The Music Optimizer function enhances the sound quality of compressed music files. Use it with music files that use “lossy” compression, such as MP3.

### ■ Music Optimizer

#### ▶ Off:

Music Optimizer off.

#### ▶ On:

Music Optimizer on.

### Note

- The Music Optimizer function only works with PCM digital audio input signals with a sampling rate below 48 kHz and analog audio input signals. The Music Optimizer is disabled when the Direct listening mode is selected.
- The setting is stored individually for each input selector.

## Re-EQ

With the Re-EQ function, you can compensate a soundtrack whose high-frequency content is too harsh, making it more suitable for home theater viewing.

### ■ Re-EQ

#### ▶ Off:

Re-EQ Function off.

#### ▶ On:

Re-EQ Function on.

This function can be used with the following listening modes: Dolby Digital, Dolby Digital Plus, Dolby TrueHD, Multichannel, DTS, DTS-HD High Resolution Audio, DTS-HD Master Audio, DTS Express, DSD, Dolby EX, Dolby Pro Logic IIz Height, Dolby PLIIx Movie, Neo:6 Cinema and 5.1-channel source + Neo:6.

### ■ Re-EQ(THX)

#### ▶ Off:

Re-EQ (THX) Function off.

#### ▶ On:

Re-EQ (THX) Function on.

This function can be used with the following listening modes: THX Cinema, THX Surround EX, and THX I/S Cinema.

### Note

- Settings for the Re-EQ function are kept in each listening mode. However, in THX listening mode, when the AV receiver is turned off, it will return to “On”.

## Audio Selector

You can set priorities of audio output when there are both digital and analog inputs.

### ■ Audio Selector

#### ▶ ARC:

The audio signal from your TV tuner can be sent to the **HDMI OUT** of the AV receiver.\*1

With this selection the TV's audio can be automatically selected as a priority among other assignments.

#### ▶ HDMI:

This can be selected when **HDMI IN** has been assigned as an input source. If both HDMI (**HDMI IN**) and digital audio inputs (**COAXIAL IN** or **OPTICAL IN**) have been assigned, HDMI input is automatically selected as a priority.

#### ▶ COAX:

This can be selected when **COAXIAL IN** has been assigned as an input source. If both coaxial and HDMI inputs have been assigned, coaxial input is automatically selected as a priority.

#### ▶ OPT:

This can be selected when **OPTICAL IN** has been assigned as an input source. If both optical and HDMI inputs have been assigned, optical input is automatically selected as a priority.

#### ▶ Analog:

The AV receiver always outputs analog signals.

#### Note

- The setting is stored individually for each input selector.
- This setting can be made only for the input source that is assigned as **HDMI IN**, **COAXIAL IN**, or **OPTICAL IN**.
- To select the digital audio input, see "Digital Audio Input" for more detail (→ 38).

\*1 You can select "ARC" if you select the **TV/CD** input selector. But you cannot select it if you've selected "Off" in the "Audio Return Channel" setting (→ 50).

## Setting the Incoming Digital Signal (Fixed Mode)

By pressing **ENTER** while selecting "HDMI", "COAX", "OPT" in the "Audio Selector", you can specify the input signal in the Fixed Mode. Pressing **ENTER** again allows you to return to the "Audio Selector" setting.

Normally, the AV receiver detects the signal format automatically. However, if you experience either of the following issues when playing PCM or DTS material, you can manually set the signal format to PCM or DTS.

- If the beginnings of tracks from a PCM source are cut off, try setting the format to PCM.
- If noise is produced when fast forwarding or reversing a DTS CD, try setting the format to DTS.

#### ▶ Auto:

The format is detected automatically. If no digital input signal is present, the corresponding analog input is used instead.

#### ▶ PCM:

Only 2-channel PCM format input signals will be heard. If the input signal is not PCM, the PCM indicator will flash and noise may also be produced.

#### ▶ DTS:

Only DTS (but not DTS-HD) format input signals will be heard. If the input signal is not DTS, the DTS indicator will flash and there will be no sound.

#### Note

- The setting is stored individually for each input selector.
- The setting will be reset to "Auto" when you change the setting in the "Audio Selector" (→ 52).

# Zone 2

In addition to your main listening room, you can also enjoy playback in the other room, or as we call Zone 2. And, you can select a different source for each room.

## Connecting Zone 2

There are two ways you can connect Zone 2 speakers:

1. Connect them directly to the AV receiver.
2. Connect them to an amp in Zone 2.

## Connecting Your Zone 2 Speakers Directly to the AV receiver

This setup allows 5.1-channel playback in your main room and 2-channel stereo playback in Zone 2, with a different source in each room. This is called Powered Zone 2, as the Zone 2 speakers are powered by the AV receiver. Note that when Powered Zone 2 is turned off, you can enjoy 7.1-channel playback in your main room.

To use this setup, you must set the “Front High/Zone2” setting to “Zone2” (→ 54).

### Hookup

- Connect your Zone 2 speakers to the AV receiver’s **FRONT HIGH OR ZONE 2 SPEAKERS L/R** terminals.

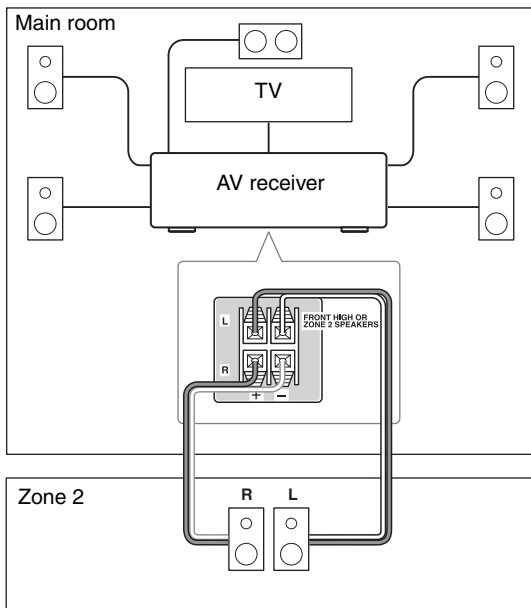

### Note

- With this setup, the Zone 2 volume is controlled by the AV receiver.

## Connecting Your Zone 2 Speakers to an Amp in Zone 2

This setup allows 7.1-channel playback in your main listening room and 2-channel stereo playback in Zone 2, with a different source in each room.

### Hookup

- Use an RCA audio cable to connect the AV receiver’s **ZONE 2 LINE OUT L/R** jacks to an analog audio input on your Zone 2 amp.
- Connect your Zone 2 speakers to the speaker terminals on your Zone 2 amp.

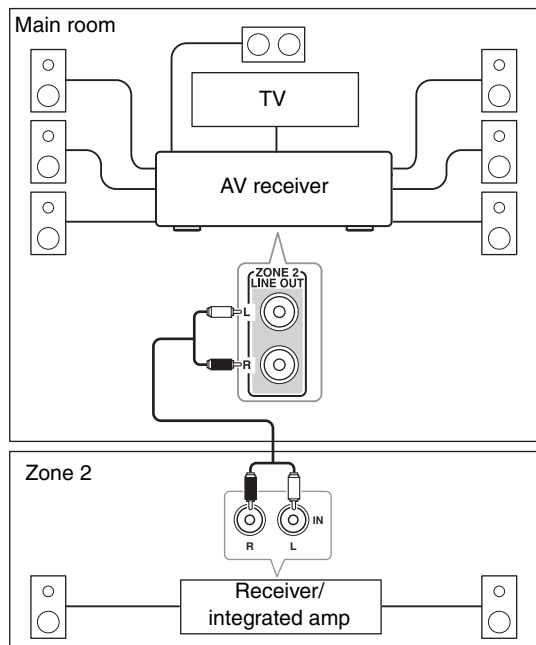

### Note

- The Zone 2 volume must be set on the Zone 2 amp.



## Controlling Zone 2 with the Remote Controller

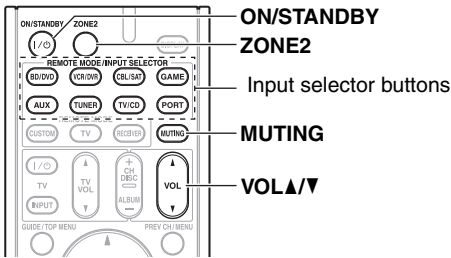

**1** Press **ZONE2** and then press **ON/STANDBY**.  
Zone 2 turns on, the **ZONE 2** indicator lights.

**2** To select an input source for Zone 2, press **ZONE2**, followed by an input selector button.  
To select AM or FM, press the **TUNER** input selector repeatedly.

### Note

- You cannot select different AM or FM radio stations for your main room and Zone 2. The same FM/AM radio station will be heard in each room.

**3** To turn off Zone 2, press **ZONE2** followed by **ON/STANDBY**.

### Note

- To control Zone 2, you must press the remote controller's **ZONE2** first.

## Adjusting the Volume for Zone 2

### ■ Operating with the remote controller

- 1 Press **ZONE2**.
- 2 Use **VOL ▲/▼** to adjust the volume.

### ■ Operating on the AV receiver

- 1 Press **ZONE 2** (the **ZONE 2** indicator and **Zone 2** selector on the display flashes).
- 2 Use **-/+** within 8 seconds to adjust the volume.

If your Zone 2 speakers are connected to a receiver or integrated amp in Zone 2, use its volume control to adjust the volume.

## Muting Zone 2

### ■ Operating with the remote controller

Press **ZONE2** followed by **MUTING**.

### Tip

- To unmute, press **ZONE2** followed by **MUTING** again.





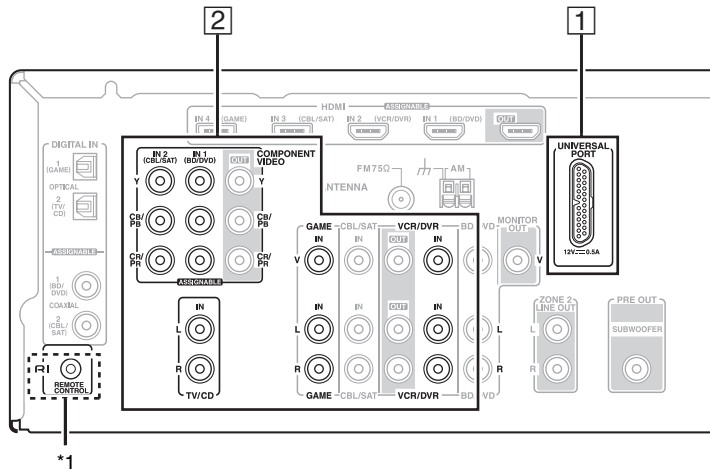

### Note

- Only analog input sources are output by the **ZONE 2 LINE OUT** and **FRONT HIGH OR ZONE 2 SPEAKERS L/R** terminals. Digital input sources are not output. If no sound is heard when an input source is selected, check if it's connected to an analog input.
- While Powered Zone 2 is being used, listening modes that require surround back speakers and front high speakers (6.1/7.1), such as Dolby Digital EX, DTS-ES, THX Select2 Cinema, and Dolby Pro Logic IIz Height are unavailable.
- While Zone 2 is on, **RI** functions will not work.
- You cannot select different AM or FM radio stations for your main room and Zone 2. The same FM/AM radio station will be heard in each room. For example, if you have an FM station for the main room, that station will also be used in Zone 2.
- Zone 2 can also be unmuted by adjusting the volume.

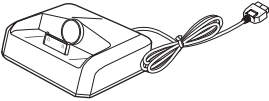
# Controlling iPod

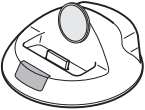
## Connecting an Onkyo Dock

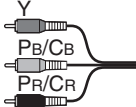

No.	Onkyo Dock	Cable	Note	Page
1	UP-A1 Dock (Universal Port Option Dock)  	—	<ul style="list-style-type: none"> <li>When UP-A1 Dock that seated iPod is connected, the power consumption on standby mode slightly increases.</li> <li>You can control your iPod when “PORT” is selected as the input source.</li> <li>See the UP-A1 Dock’s instruction manual for more information.</li> </ul>	57
2	RI Dock    	Analog audio (RCA)    Component video    Composite video    RI cable*1  	<ul style="list-style-type: none"> <li>See the RI Dock’s instruction manual for more information.</li> </ul> *1 To use <b>RI</b> (Remote Interactive), you must make an analog audio connection (RCA) between the AV receiver and the RI Dock.	58

Models sold are different depending on the region.



## Using the Onkyo Dock

Dock is sold separately.

For the latest information on the Onkyo Dock components, see the Onkyo web site at:

<http://www.onkyo.com>

Before using the Onkyo Dock components, update your iPod with the latest software, available from the Apple web site.

For supported iPod models, see the instruction manual of the Onkyo Dock.

### UP-A1 Dock

With the UP-A1 Dock, you can easily play the music, photo, or movie stored on your Apple iPod through the AV receiver and enjoy great sound.

You can use the AV receiver's remote controller to operate your iPod.

#### Basic Operation

The AV receiver may take several seconds to startup, so you might not hear the first few seconds of the first song.

#### Auto Power On

If you start iPod playback while the AV receiver is on Standby, the AV receiver will automatically turn on and select your iPod as the input source.

#### Direct Change

If you start iPod playback while listening to another input source, the AV receiver will automatically select your iPod as the input source.

#### Using the AV receiver's Remote Controller

You can use the AV receiver's remote controller to control basic iPod functions (→ 58).

#### Operating Notes

- Functionality depends on your iPod model and generation.
- Before selecting a different input source, stop iPod playback to prevent the AV receiver from selecting the iPod input source by mistake.
- If any accessories are connected to your iPod, the AV receiver may not be able to select the input source properly.
- When connecting UP-A1 Dock to the radio tuner UP-HT1 (North American models)/UP-DT1 (European models) with AUTO selected by the tuner's Mode Selector switch, you can switch the input source between UP-A1 Dock and the tuner, by pressing **PORT** repeatedly on the front panel.
- While your iPod is in the UP-A1 Dock, its volume control has no effect. If you adjust your iPod models volume control while it's in the UP-A1 Dock, make sure it's not set too high before you reconnect your headphones.
- The Auto Power On function will not work if you set your iPod in the UP-A1 Dock while it is playing.
- When Zone 2 is turned on, you can't use Auto Power On and Direct Change functions.
- Do not turn off the power with the iPod still connected to this unit via the UP-A1 Dock.
- Set your iPod in the UP-A1 Dock after the AV receiver turns on.

#### Using Your iPod models Alarm Clock

You can use your iPod models Alarm Clock function to automatically turn on your iPod and the AV receiver at a specified time. The AV receiver's input source will automatically be set to the **PORT** selector.

##### Note

- To use this function, your iPod must be in the UP-A1 Dock, and the UP-A1 Dock must be connected to the AV receiver.
- This function works only in the Standard mode (→ 59).
- When you use this function, be sure to set the AV receiver's volume control to a suitable level.
- When Zone 2 is turned on, you can't use this function.
- You cannot use this function for sound effects on your iPod.

#### Charging Your iPod models Battery

The UP-A1 Dock charges your iPod models battery while your iPod is in the UP-A1 Dock and connected to the **UNIVERSAL PORT** jack on the AV receiver. While your iPod is seated in the UP-A1 Dock, its battery will be charged when the AV receiver is set to "On" or "Standby".

##### Note

- When UP-A1 Dock that seated iPod is connected, the power consumption on standby mode slightly increases.

#### Status Messages

##### PORT Reading

The AV receiver is checking the connection with the dock.

##### PORT Not Support

The AV receiver do not support the connected dock.

##### PORT UP-A1

UP-A1 Dock is connected.

##### Note

- The AV receiver displays the message "**UP-A1**" for several seconds after recognizing the UP-A1.
- When the status message is not displayed on the AV receiver's display, check the connection to your iPod.

## RI Dock

---

With the RI Dock, you can easily play the music stored on your Apple iPod through the AV receiver and enjoy great sound, and watch iPod slideshows and videos on your TV. In addition, the onscreen display (OSD) allows you to view, navigate, and select your iPod contents on your TV, and with the supplied remote controller, you can control your iPod from the comfort of your sofa. You can even use the AV receiver's remote controller to operate your iPod.

### Note

- Enter the appropriate remote control code before using the AV receiver's remote controller for the first time (→ **61**).
- Connect the RI Dock to the AV receiver with an **RI** cable (→ **56**).
- Set the RI Dock's RI MODE switch to "HDD" or "HDD/DOCK".
- Set the AV receiver's Input Display to "**DOCK**" (→ **23**).

## System Function

### System On

When you turn on the AV receiver, the RI Dock and iPod turn on automatically. In addition, when the RI Dock and iPod are on, the AV receiver can be turned on by pressing **ON/STANDBY**.

### Auto Power On

If you press the remote controller's **▶** while the AV receiver is on Standby, the AV receiver will automatically turn on, select your iPod as the input source, and your iPod will start playback.

### Direct Change

If you start iPod playback while listening to another input source, the AV receiver will automatically switch to the input to which the RI Dock is connected.

### Using the AV receiver's Remote Controller

You can use the AV receiver's remote controller to control basic iPod functions.

### Using Your iPod models Alarm Clock

If you use the Alarm Clock function on your iPod to start playback, the AV receiver will automatically turn on at the specified time and select your iPod as the input source.

### Note

- Linked operations do not work with video playback or when the alarm is set to play a sound.
- If you use your iPod with any other accessories, iPod playback detection may not work.
- This function works only in the Standard mode (→ **59**).

## Operating Notes

- Use the AV receiver's volume control to adjust the playback volume.
- While your iPod is inserted in the RI Dock, its volume control has no effect. If you adjust your iPod models volume control while it's in the UP-A1 Dock, make sure it's not set too high before you reconnect your headphones.

## Controlling Your iPod

By pressing **REMOTE MODE** that's been programmed with the remote control code for your Dock, you can control your iPod in the Dock.

See "Entering Remote Control Codes" for details on entering a remote control code (→ **61**).

See the Dock's instruction manual for more information.

### UP-A1 Dock

**PORT** is preprogrammed with the remote control code for controlling a Dock with Universal Port connector.

You can control your iPod when "**PORT**" is selected as the input source.

## Without the RI Control

---

You must enter a remote control code **82990** first (→ **61**).

### RI Dock

- Set the RI Dock's RI MODE switch to "**HDD**" or "**HDD/DOCK**".
- **ON/STANDBY** may not work with a remote control code (without **RI**). In this case, make an **RI** connection and enter a remote control code **81993** (with **RI**).

## With the RI Control

---

In this case, make an **RI** connection and enter a remote control code **81993** (with **RI**).

- Set the AV receiver's Input Display to "**DOCK**" (→ **23**).

Press the appropriate **REMOTE MODE** first.

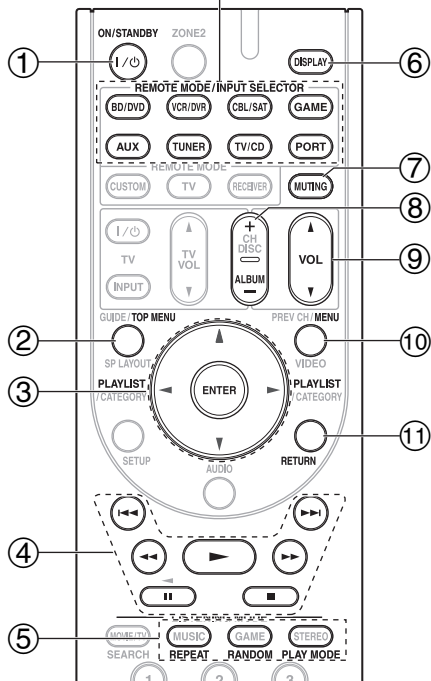

✓: Available buttons

Onkyo Dock		UP-A1 Dock	RI Dock
Buttons			
①	ON/STANDBY I/O		✓*1
②	TOP MENU		✓*5
③	▲/▼/◀/▶ ENTER PLAYLIST ◀/▶	✓	✓
④	▶,   , ■, ◀◀, ▶▶, ◀◀, ▶▶	✓	✓
⑤	REPEAT RANDOM PLAY MODE	✓	✓
⑥	DISPLAY*6	✓*2	✓
⑦	MUTING	✓	✓
⑧	ALBUM +/-	✓	✓
⑨	VOL ▲/▼	✓	✓
⑩	MENU		✓
⑪	RETURN	✓	

• With some iPod models, generations and RI Docks, certain buttons may not work as expected.

• For detailed operation of the iPod, please refer to the instruction manual of RI Dock.

\*1 This button does not turn the Onkyo DS-A2 or DS-A2X RI Dock on or off. Your iPod may not respond the first time you press this button, in which case you should press it again.

This is because the remote controller transmits the On and Standby commands alternately, so if your iPod is already on, it will remain on when the remote controller transmits an On command.

Similarly, if your iPod is already off, it will remain off when the remote controller transmits an Off command.

\*2 Press **DISPLAY** to change the following modes:

#### Standard mode

Nothing is displayed on your TV and you navigate and select your contents by using your iPod models display.

Only this mode can playback the video.

#### Extended mode (Music)

Playlists (artists, albums, songs, and so on) are displayed on your TV, and you can navigate and select your music while looking at your TV.

#### Extended mode (Video)

Playlists (Movies, Music Videos, TV Shows, Video Podcasts, or Rentals) are displayed on your TV, and you can navigate and select your video while looking at your TV.

\*3 In Extended mode (see \*2), **PLAYLIST** is used as the page jump button.

With the page modes, you can quickly locate your favorite songs even when your song lists, artist lists, and so on are very long.

\*4 **Resume mode**

With the Resume function, you can resume playback of the song that was playing when you removed your iPod from the RI Dock or Standard mode is selected.

\*5 **TOP MENU** works as a Mode button when used with a DS-A2 RI Dock.

\*6 **DISPLAY** turns on backlight for 30 seconds.

#### Note

• In Extended mode (see \*2), the playback will be continued even if the AV receiver is turned off.

• In Extended mode (see \*2), you cannot operate your iPod directly.

• In Extended mode (see \*2), it may take some time to acquire the contents.

# Controlling Other Components

You can use the AV receiver's remote controller (RC-764M) to control your other AV components, including those made by other manufacturers. This section explains how to enter the remote control code (with the default underlined) for a component that you want to control: DVD, TV, CD, etc.

## Preprogrammed Remote Control Codes

The following **REMOTE MODE** are preprogrammed with remote control codes for controlling the components listed. You do not need to enter a remote control code to control these components.

For details on controlling these components, see the pages indicated.

**BD/DVD** Onkyo Blu-ray Disc player (→ 62)

**TV/CD** Onkyo CD player (→ 62)

**PORT** Onkyo Universal Port Option (→ 58)

## Looking up for Remote Control Code

You can look up for appropriate remote control code from on-screen setup menu.

### Note

- This setting can be carried out by using On-screen Setup Menu only.

### Main menu Remote Controller Setup

#### 1 Press RECEIVER followed by SETUP.

The main menu appears onscreen.

#### 2 Use ▲/▼ to select "Remote Controller Setup", and then press ENTER.

The "Remote Controller Setup" menu appears.

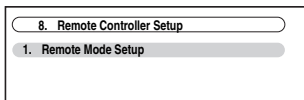

#### 3 Press ENTER.

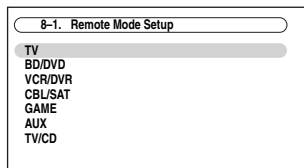

#### 4 Use ▲/▼ to select remote mode, and then press ENTER.

The category selection menu appears.

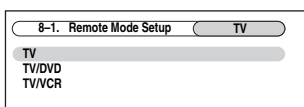

#### 5 Use ▲/▼ to select category, and then press ENTER.

The brand name input panel appears.

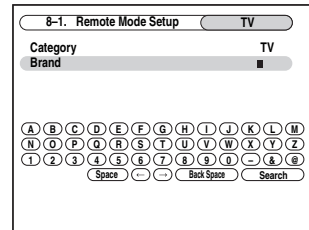

#### 6 Use ▲/▼/◀/▶ to select a character, and then press ENTER.

Repeat this step from the 1st character to the 3rd character of the brand name.

When you have entered the 3rd character, select "Search" and press **ENTER**.

After searching, a list of the brand name appears.

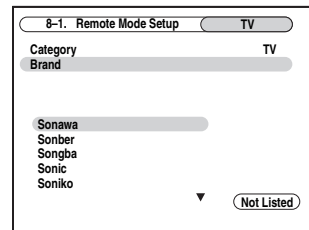

**If the brand name is not found:**

Use ▶ to select "Not Listed", and then press **ENTER**.

The brand name input panel appears.

#### 7 Use ▲/▼ to select brand, and then press ENTER.

After searching, a remote control code and the input procedure appear. Try it.

Remote control code  
(Number of search results)

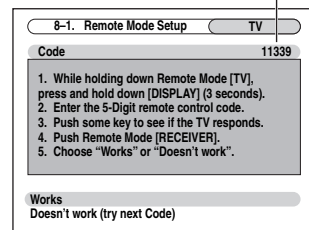

#### 8 If you can control component, use ▲/▼ to select "Works", and then press ENTER.

The "Remote Mode Setup" menu appears.

**If you cannot control component, use ▲/▼ to select "Doesn't work (try next code)" and press ENTER.**

The next code is appear.

## Entering Remote Control Codes

You'll need to enter a code for each component that you want to control.

### 1 Look up the appropriate remote control code in the separate Remote Control Codes list.

The codes are organized by category (e.g., DVD player, TV, etc.).

### 2 While holding down REMOTE MODE to which you want to enter a code, press and hold down DISPLAY (about 3 seconds).

The remote indicator lights.

#### Note

- Remote control codes cannot be entered for **RECEIVER** and **ZONE 2**.
- Only TV remote control codes can be entered for **TV**.
- Except for **RECEIVER**, **TV** and **ZONE 2**, remote control codes from any category can be entered as **REMOTE MODE**. However, these buttons also work as input selector buttons (→ 21), so choose a **REMOTE MODE** that corresponds with the input to which you connect your component. For example, if you connect your CD player to the CD input, choose **TV/CD** when entering its remote control code.

### 3 Within 30 seconds, use the number buttons to enter the 5-digit remote control code.

The remote indicator flashes twice.

If the remote control code is not entered successfully, the remote indicator will flash once slowly.

#### Note

- The remote control codes provided are correct at the time of printing, but are subject to change.

## Remote Control Codes for Onkyo Components Connected via RI

Onkyo components that are connected via **RI** are controlled by pointing the remote controller at the AV receiver, not the component. This allows you to control components that are out of view, in a rack, for example.

### 1 Make sure the Onkyo component is connected with an RI cable and an analog audio cable (RCA).

See "Connecting Onkyo **RI** Components" for details (→ 17).

### 2 Enter the appropriate remote control code for REMOTE MODE.

- **BD/DVD**
  - ▶ **31612**:  
Onkyo DVD player with **RI**
- **TV/CD**
  - ▶ **71327**:  
Onkyo CD player with **RI**
  - ▶ **42157**:  
Onkyo cassette tape deck with **RI**
- **PORT**
  - ▶ **81993**:  
Onkyo Dock

See the previous section for how to enter remote control codes.

#### Note

- When using a cassette tape deck connected via **RI**, press and hold **TV/CD** to switch to **TAPE**.

### 3 Press REMOTE MODE, point the remote controller at the AV receiver, and operate the component.

If you want to control an Onkyo component by pointing the remote controller directly at it, or you want to control an Onkyo component that's not connected via **RI**, use the following remote control codes:

- **BD/DVD**
  - ▶ **30627**:  
Onkyo DVD player without **RI**
- **TV/CD**
  - ▶ **71817**:  
Onkyo CD player without **RI**
  - ▶ **11807**:  
TV with **RIHD**

If you want to control an Onkyo component by pointing the remote controller directly at it, use the following remote control codes:

- ▶ **32900**:  
Onkyo Blu-ray Disc player
- ▶ **32901**:  
Onkyo HD-DVD player
- ▶ **70868**:  
Onkyo MD recorder without **RI**
- ▶ **71323**:  
Onkyo CD recorder without **RI**
- ▶ **82990**:  
Onkyo Dock without **RI**

#### Note

- If you connect a cassette tape deck to the **TV/CD IN** jack, or connect an **RI** Dock to the **TV/CD IN** or **VCR/DVR IN** or **GAME IN** jacks, for **RI** to work properly, you must set the Input Display accordingly (→ 23).

## Resetting REMOTE MODE Buttons

You can reset a **REMOTE MODE** to its default remote control code.

- 1 While holding down REMOTE MODE that you want to reset, press and hold down AUDIO until the remote indicator lights (about 3 seconds).**
- 2 Within 30 seconds, press REMOTE MODE again.**

The remote indicator flashes twice, indicating that the button has been reset.

Each of **REMOTE MODE** is preprogrammed with a remote control code. When a button is reset, its pre-programmed code is restored.

## Resetting the Remote Controller

You can reset the remote controller to its default settings.

- 1 While holding down RECEIVER, press and hold down AUDIO until the remote indicator lights (about 3 seconds).**
- 2 Within 30 seconds, press RECEIVER again.**

The remote indicator flashes twice, indicating that the remote controller has been reset.

## Controlling Other Components

By pressing **REMOTE MODE** that's been programmed with the remote control code for your component, you can control your component as below.

For details on entering a remote control code for other components, see "Entering Remote Control Codes" (→ 61).

### Controlling a TV

**TV** is preprogrammed with the remote control code for controlling a TV that supports the **RIHD**\*1 (limited to some models). The TV must be able to receive remote control commands via **RIHD** and be connected to the AV receiver via HDMI. If controlling your TV via **RIHD** doesn't work very well, program your TV's remote control code into **TV** and use the TV remote mode to control your TV.

### Controlling a Blu-ray Disc/DVD Player, HD DVD Player or DVD Recorder

**BD/DVD** is preprogrammed with the remote control code for controlling a component that supports the **RIHD**\*1 (limited to some models). The component must be able to receive remote control commands via **RIHD** and be connected to the AV receiver via HDMI.

\*1 The **RIHD** supported by the AV receiver is the CEC system control function of the HDMI standard.

Press the appropriate **REMOTE MODE** first.

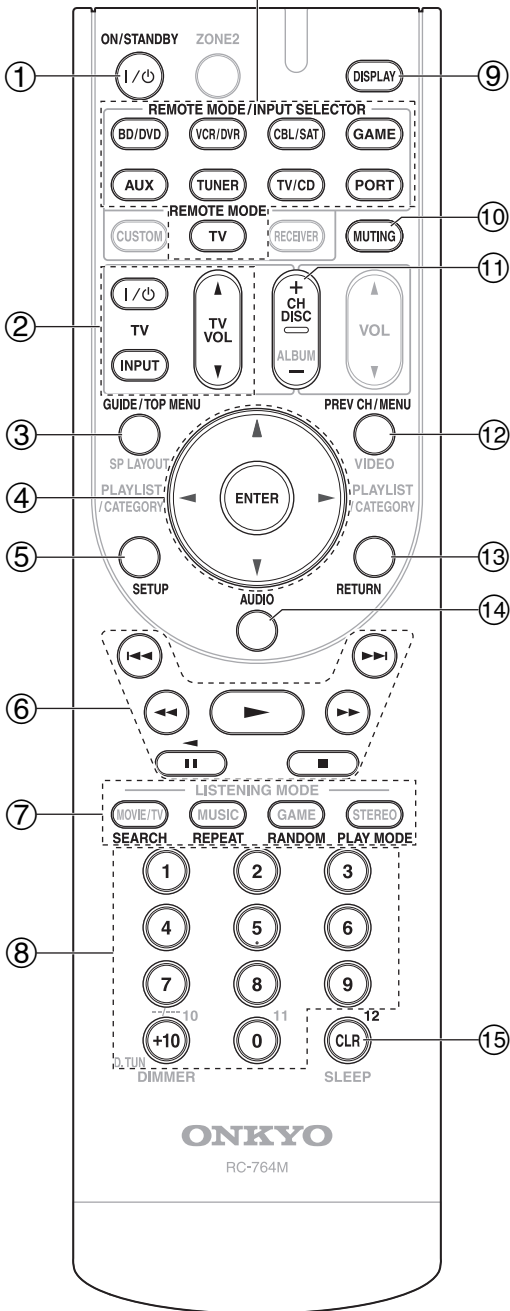

✓: Available buttons

Buttons	Components						
	TV	DVD player/DVD recorder	Blu-ray Disc player HD DVD player	VCR/PVR	Satellite receiver Cable receiver	CD player/CD recorder MD recorder	Cassette tape deck
① ON/STANDBY I/⏻	✓	✓		✓	✓	✓	✓
② I/⏻, INPUT, TV VOL ▲/▼	✓						
③ GUIDE TOP MENU	✓			✓	✓		
④ ▲/▼/◀/▶ ENTER	✓	✓		✓	✓	✓	
⑤ SETUP	✓	✓		✓	✓	✓	
⑥ ▶, ⏸, ■, ◀◀, ▶▶, ▶▶, ◀◀, ▶▶◀	✓*1	✓		✓	✓	✓	✓*3
⑦ SEARCH	✓*1*2	✓*1	✓*2		✓*2	✓	
REPEAT	✓*1*2	✓	✓*2		✓*2	✓	
RANDOM	✓*1*2	✓*1	✓*2		✓*2	✓	
PLAY MODE	✓*1*2	✓*1	✓*2		✓*2	✓	
⑧ Number: 1 to 9, 0	✓	✓		✓	✓	✓	
Number: +10	✓*1	✓*1		✓	✓	✓	
⑨ DISPLAY	✓	✓		✓	✓	✓	
⑩ MUTING	✓	✓		✓	✓	✓	✓
⑪ CH +/- DISC +/-	✓	✓		✓	✓		✓
⑫ PREV CH MENU	✓	✓		✓	✓		
⑬ RETURN	✓	✓		✓	✓		
⑭ AUDIO	✓*1	✓*1			✓		
⑮ CLR	✓	✓		✓	✓	✓	

\*1 The **RIHD** function is not supported. The **RIHD** supported by the AV receiver is the CEC system control function of the HDMI standard.

\*2 These buttons function as colored buttons or A, B, C, D buttons.

\*3 **⏸** (Pause) functions as reverse playback.

#### Note

- See the "Controlling Your iPod" about the operation of iPod (→ 58).

#### Note

- With some components, certain buttons may not work as expected, and some may not work at all.

# Troubleshooting

If you have any trouble using the AV receiver, look for a solution in this section. If you can't resolve the issue yourself, contact your Onkyo dealer.

If you can't resolve the issue yourself, try resetting the AV receiver before contacting your Onkyo dealer.

**To reset the AV receiver to its factory defaults, turn it on and, while holding down VCR/DVR, press ON/STANDBY. "Clear" will appear on the display and the AV receiver will enter Standby mode.**



Note that resetting the AV receiver will delete your radio presets and custom settings.

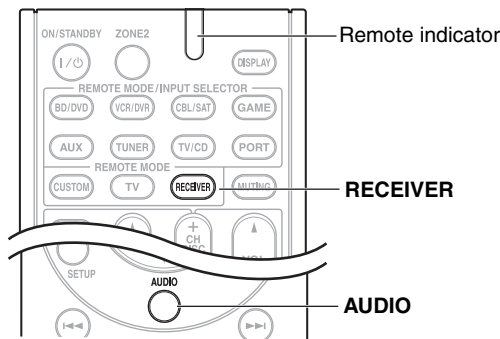

To reset the remote controller to its factory defaults, while holding down **RECEIVER**, press and hold down **AUDIO** until the remote indicator lights (about 3 seconds). Within 30 seconds, press **RECEIVER** again.

The on-screen setup menus appear only on a TV that is connected to the **HDMI OUT**. If your TV is connected to the **MONITOR OUT V** or the **COMPONENT VIDEO OUT**, use the AV receiver's display when changing settings.

## Power

### Can't turn on the AV receiver

Make sure that the power cord is properly plugged into the wall outlet.

Unplug the power cord from the wall outlet, wait five seconds or more, then plug it in again.

### The STANDBY indicator flashes red

The protection circuit has been activated. Remove the power cord from the wall outlet immediately. Disconnect all speaker cables and input sources, and leave the AV receiver with its power cord disconnected for 1 hour. After that, reconnect the power cord and set the volume to maximum. If the AV receiver stays on, set the volume to minimum, disconnect the power cord, and reconnect your speakers and input sources. If the AV receiver turns off when you set the volume to maximum, disconnect the power cord, and contact your Onkyo dealer.

## Audio

### There's no sound, or it's very quiet

Make sure that the digital input source is selected properly. **38**

Make sure that all audio connecting plugs are pushed in all the way. **14**

Make sure that the inputs and outputs of all components are connected properly. **15-17**

Make sure that the polarity of the speaker cables is correct, and that the bare wires are in contact with the metal part of each speaker terminal. **11**

Make sure that the input source is properly selected. **21**

Make sure that the speaker cables are not shorting. **11**

Check the volume. The AV receiver is designed for home theater enjoyment. It has a wide volume range, allowing precise adjustment.

If the **MUTING** indicator is flashing on the display, press the remote controller's **MUTING** to unmute the AV receiver. **22**

While a pair of headphones is connected to the **PHONES** jack, no sound is output by the speakers. **23**

If there's no sound from a DVD player connected to an **HDMI IN**, check the DVD player's output settings, and be sure to select a supported audio format.

Check the digital audio output setting on the connected device. On some game consoles, such as those that support DVD, the default setting is off.

With some DVD-Video discs, you need to select an audio output format from a menu.

If your turntable uses an MC cartridge, you must connect an MC head amp, or an MC transformer.

Make sure that none of the connecting cables are bent, twisted, or damaged.

Not all listening modes use all speakers. **31**

Specify the speaker distances and adjust the individual speaker levels. **40**

Make sure that the speaker setup microphone is not still connected.

The input signal format is set to "**PCM**" or "**DTS**". Set it to "**Auto**". **52**



## ■ Only the front speakers produce sound

When the Stereo or Mono listening mode is selected, —  
only the front speakers and subwoofer produce  
sound.

In the Mono listening mode, only the front speakers  
output sound if the “**Output Speaker**” setting is set  
to “**Left/Right**”. 42

Check the Speaker Configuration. 39

## ■ Only the center speaker produces sound

If you use the Dolby Pro Logic IIx Movie, Dolby Pro  
Logic IIx Music, or Dolby Pro Logic IIx Game list-  
ening mode with a mono source, such as an AM  
radio station or mono TV program, the sound is con-  
centrated in the center speaker. —

In the Mono listening mode, only the front speakers  
output sound if the “**Output Speaker**” setting is set  
to “**Center**”. 42

Make sure the speakers are configured correctly. 39

## ■ The surround speakers produce no sound

When the T-D (Theater-Dimensional), Stereo or  
Mono listening mode is selected, the surround  
speakers produce no sound. —

Depending on the source and current listening mode, —  
not much sound may be produced by the surround  
speakers. Try selecting another listening mode.

Make sure the speakers are configured correctly. 39

## ■ The center speaker produces no sound

When the Stereo or Mono listening mode is selected, —  
the center speaker produces no sound.

In the Mono listening mode, only the front speakers  
output sound if the “**Output Speaker**” setting is set  
to “**Left/Right**”. 42

Make sure the speakers are configured correctly. 39

## ■ The front high and surround back speakers produce no sound

Depending on the current listening mode, no sound 31  
may be produced by the front high and surround  
back speakers. Select another listening mode.

Not much sound may be produced by the front high —  
and surround back speakers with some sources.

Make sure the speakers are configured correctly. 39

While Powered Zone 2 is being used, playback in the 53  
main room is reduced to 5.1-channels and the front  
high, and surround back speakers produce no sound.

## ■ The subwoofer produces no sound

When you play source material that contains no —  
information in the LFE channel, the subwoofer pro-  
duces no sound.

Make sure the speakers are configured correctly. 39

## ■ There's no sound with a certain signal format

Check the digital audio output setting on the con- —  
nected device. On some game consoles, such as  
those that support DVD, the default setting is off.

With some DVD-Video discs, you need to select an —  
audio output format from a menu.

Depending on the input signal, some listening modes 31–35  
cannot be selected.

## ■ Can't get 6.1/7.1 playback

If no surround back speakers, and front high speak- —  
ers are connected, or the Zone 2 speakers are being  
used, 6.1/7.1 playback is not possible.

You can not always select all of the listening modes, 31–35  
depending on the number of the speakers connected.

## ■ The speaker volume cannot be set as required (The volume cannot be set to +18.0 dB)

Check to see if a maximum volume has been set. 48

If the volume level of each individual speaker has 23, 40  
been adjusted to high positive values, then the maxi-  
mum master volume possible may be reduced. Note  
that the individual speaker volume levels are set  
automatically after the Audyssey 2EQ® Room Cor-  
rection and Speaker Setup function has been com-  
pleted.

## ■ Noise can be heard

Using cable ties to bundle audio cables with power —  
cords, speaker cables, and so on may degrade the  
audio performance, so don't do it.

An audio cable may be picking up interference. Try —  
repositioning your cables.

## ■ The Late Night function doesn't work

Make sure the source material is Dolby Digital, 51  
Dolby Digital Plus, and Dolby TrueHD.

## ■ About DTS signals

When DTS program material ends and the DTS bit- —  
stream stops, the AV receiver remains in DTS list-  
ening mode and the DTS indicator remains on. This is  
to prevent noise when you use the pause, fast for-  
ward, or fast reverse function on your player. If you  
switch your player from DTS to PCM, because the  
AV receiver does not switch formats immediately,  
you may not hear any sound, in which case you  
should stop your player for about three seconds, and  
then resume playback.

With some CD and LD players, you won't be able to —  
playback DTS material properly even though your  
player is connected to a digital input on the AV  
receiver. This is usually because the DTS bitstream  
has been processed (e.g., output level, sampling rate,  
or frequency response changed) and the AV receiver  
doesn't recognize it as a genuine DTS signal. In such  
cases, you may hear noise.

When playing DTS program material, using the —  
pause, fast forward, or fast reverse function on your  
player may produce a short audible noise. This is not  
a malfunction.

## ■ The beginning of audio received by an HDMI IN can't be heard

Since it takes longer to identify the format of an —  
HDMI signal than it does for other digital audio sig-  
nals, audio output may not start immediately.

## Video

### There's no picture

Make sure that all video connecting plugs are pushed in all the way. **14**

Make sure that each video component is properly connected. **15, 16, 56**

If your TV is connected to the **HDMI OUT**, select “- - - -” in the “**HDMI Input**” setup to watch composite video, and component video sources. **37**

If the video source is connected to a component video input, you must assign that input to an input selector, and your TV must be connected to either the **HDMI OUT** or **COMPONENT VIDEO MONITOR OUT**. **16, 37**

If the video source is connected to a composite video input, your TV must be connected to the **HDMI OUT** or the corresponding composite video output. **16**

If the video source is connected to an HDMI input, you must assign that input to an input selector, and your TV must be connected to the HDMI OUT. **15, 37**

On your TV, make sure that the video input to which the AV receiver is connected is selected. —

### There's no picture from a source connected to an HDMI IN

Reliable operation with an HDMI-to-DVI adapter is not guaranteed. In addition, video signals from a PC are not guaranteed. **71**

When the Resolution is set to any resolution not supported by the TV, no video is output by the HDMI outputs. **37**

If the message Resolution Error appears on the AV receiver's display, this indicates that your TV does not support the current video resolution and you need to select another resolution on your DVD player. —

### The on-screen menus don't appear

(European models) Specify the TV system used in your area in the “**TV Format**”. **48**

On your TV, make sure that the video input to which the AV receiver is connected is selected. —

When the AV receiver doesn't connect TV with HDMI, onscreen menus are not displayed. —

### The picture is distorted

(European models) Specify the TV system used in your area in the “**TV Format**”. **48**

### The on screen display does not appear

Depending on the input signal, the on screen display may not appear when the input signal from the **HDMI IN** is output to a device connected to the **HDMI OUT**. **48**

## Tuner

### Reception is noisy, FM stereo reception is noisy, or the FM STEREO indicator doesn't light

Relocate your antenna. —

Move the AV receiver away from your TV or computer. —

Listen to the station in mono. **26**

When listening to an AM station, operating the remote controller may cause noise. —

Passing cars and airplanes can cause interference. —

Concrete walls weaken radio signals. —

If nothing improves the reception, install an outdoor antenna. —

## Remote Controller

### The remote controller doesn't work

Before operating this unit, be sure to press **RECEIVER**. —

Make sure that the batteries are installed with the correct polarity. **4**

Install new batteries. Don't mix different types of batteries, or old and new batteries. **4**

Make sure that the remote controller is not too far away from the AV receiver, and that there's no obstruction between the remote controller and the AV receiver's remote control sensor. **4**

Make sure that the AV receiver is not subjected to direct sunshine or inverter-type fluorescent lights. Relocate if necessary. —

If the AV receiver is installed in a rack or cabinet with colored-glass doors, the remote controller may not work reliably when the doors are closed. —

Make sure you've selected the correct remote controller mode. **9, 62**

When using the remote controller to control other manufacturers' AV components, some buttons may not work as expected. —

Make sure you've entered the correct remote control code. **61**

Make sure to set the same ID on both the AV receiver and remote controller. **49**

### Can't control other components

If it's an Onkyo component, make sure that the **RI** cable and analog audio cable are connected properly. Connecting only an **RI** cable won't work. **17**

Make sure you've selected the correct remote controller mode. **9, 62**

If you've connected a cassette tape deck, to the **TV/CD IN** jack, or an **RI Dock** to the **TV/CD IN** or **GAME IN** or **VCR/DVR IN** jacks, for the remote controller to work properly, you must set the display. **23**

If you cannot operate it, you will need to enter the appropriate remote control code. **60**

To control another manufacturer's component, point the remote controller at that component. **61**

To control an Onkyo component that's connected via **RI**, point the remote controller at the AV receiver. Be sure to enter the appropriate remote control code first. **61**

To control an Onkyo component that's not connected via **RI**, point the remote controller at the component. Be sure to enter the appropriate remote control code first. **61**

The entered remote control code may not be correct. —  
If more than one code is listed, try each one.

## Recording

### ■ Can't record

On your recorder, make sure the correct input is selected. —

To prevent signal loops and damage to the AV receiver, input signals are not fed through to outputs with the same name (**VCR/DVR IN** to **VCR/DVR OUT**). —

## Zone 2

### ■ There's no sound

Only components connected to analog inputs can be played in Zone 2. —

### ■ The Zone 2 speakers produce no sound

To use the Zone 2 speakers, you must set the "**Front High/Zone2**" setting to "**Zone2**". **54**

## Others

### ■ Stand-by power consumption

In the following cases, the power consumption may reach up to a maximum of 50W: **49, 56**

1. You are using the Universal Port jack.
2. "**HDMI Control (RIHD)**" setting is set to "**On**". (Depending on the TV status, the AV receiver will enter Standby mode as usual.)

### ■ The sound changes when I connect my headphones

When a pair of headphones is connected, the listening mode is set to Stereo, unless it's already set to Stereo, Mono, or Direct. —

### ■ The speaker distance cannot be set as required

In some cases, corrected values suitable for home theater use may be set automatically. —

### ■ How do I change the language of a multiplex source

Use the "**Multiplex**" setting on the "**Audio Adjust**" menu to select "**Main**" or "**Sub**". **42**

### ■ The RI functions don't work

To use **RI**, you must make an **RI** connection and an analog audio connection (RCA) between the component and AV receiver, even if they are connected digitally. **17**

### ■ The functions System On/Auto Power On and Direct Change don't work for components connected via RI

These functions don't work when Zone 2 is turned on. **17**

### ■ When performing "Audyssey 2EQ® Room Correction and Speaker Setup", the measurement fails showing the message "Ambient noise is too high."

This can be caused by any malfunction in your speaker unit. Check if the unit produces normal sounds. —

### ■ The following settings can be made for the composite video inputs

You must use the buttons on the unit to make these settings.

1. While holding down the input selector button for the input source that you want to set, press **SETUP**.
2. Use **◀/▶** to change the setting.
3. Press the input selector button for the input source that you want to set when you've finished.

#### • Video Attenuation

This setting can be made for the **BD/DVD**, **VCR/DVR**, **CBL/SAT**, **GAME**, or **AUX** input.

If you have a games console connected to the composite video input, and the picture isn't very clear, you can attenuate the gain.

**Video ATT:OFF**: (default).

**Video ATT:ON**: Gain is reduced by 2 dB.

The AV receiver contains a microcomputer for signal processing and control functions. In very rare situations, severe interference, noise from an external source, or static electricity may cause it to lockup. In the unlikely event that this happens, unplug the power cord from the wall outlet, wait at least five seconds, and then plug it back in again.

Onkyo is not responsible for damages (such as CD rental fees) due to unsuccessful recordings caused by the unit's malfunction. Before you record important data, make sure that the material will be recorded correctly.

Before disconnecting the power cord from the wall outlet, set the AV receiver to Standby.

## Important Note Regarding Video Playback

The AV receiver can upconvert component video and composite video sources for display on a TV connected to the **HDMI OUT**. However, if the picture quality of the source is poor, upconversion may make the picture worse or disappear altogether.

In this case, try the following:

---

**1** **If the video source is connected to a component video input, connect your TV to the **COMPONENT VIDEO OUT**.**

If the video source is connected to a composite video input, connect your TV to the **MONITOR OUT V**.

---

**2** **On the main menu, select “1. Input/Output Assign”, and then select “2. HDMI Input”. Select the relevant input selector, and assign it to “- - - -” (→ 37).**

---

**3** **On the main menu, select “1. Input/Output Assign”, and then select “3. Component Video Input” (→ 38):**

If the video source is connected to **COMPONENT VIDEO IN 1**, select the relevant input selector, and assign it to “**IN1**”.

If the video source is connected to **COMPONENT VIDEO IN 2**, select the relevant input selector, and assign it to “**IN2**”.

If the video source is connected to composite video input, select the relevant input selector, and assign it to “- - - -”.

# Specifications

## Amplifier Section

<b>Rated Output Power</b> All channels:	(North American) <b>130 watts minimum continuous power per channel, 6 ohm, at 1 kHz with a maximum total harmonic distortion of 1%</b> (European) 7 ch × 130 W at 6 ohms, 1 kHz, 1 ch driven (IEC)
<b>Dynamic Power</b>	180 W (3 Ω, Front) 160 W (4 Ω, Front) 100 W (8 Ω, Front)
<b>THD (Total Harmonic Distortion)</b>	0.08% (1 kHz, 1 W)
<b>Damping Factor</b>	60 (Front, 1 kHz, 8 Ω)
<b>Input Sensitivity and Impedance</b>	200 mV/47 kΩ (LINE)
<b>Output Level and Impedance</b>	200 mV/2.2 kΩ (REC OUT)
<b>Frequency Response</b>	5 Hz - 100 kHz/+1 dB, -3 dB (DSP bypass)
<b>Tone Control Characteristics</b>	±10 dB, 50 Hz (BASS) ±10 dB, 20 kHz (TREBLE)
<b>Signal to Noise Ratio</b>	106 dB (LINE, IHF-A)
<b>Speaker Impedance</b>	6 Ω - 16 Ω

## Video Section

<b>Input Sensitivity/Output Level and Impedance</b>	1 V <sub>p-p</sub> /75 Ω (Component Y) 0.7 V <sub>p-p</sub> /75 Ω (Component P <sub>B</sub> /C <sub>B</sub> , P <sub>R</sub> /C <sub>R</sub> ) 1 V <sub>p-p</sub> /75 Ω (Composite)
<b>Component Video Frequency Response</b>	5 Hz - 100 MHz/+0 dB, -3 dB

## Tuner Section

<b>FM Tuning Frequency Range</b>	(North American) 87.5 MHz - 107.9 MHz (European) 87.50 MHz - 108.00 MHz, RDS
<b>AM Tuning Frequency Range</b>	(North American) 530 kHz - 1710 kHz (European) 522/530 kHz - 1611/1710 kHz
<b>Preset Channel</b>	40

## General

<b>Power Supply</b>	(North American) AC 120 V, 60 Hz (European) AC 230 V, 50 Hz
<b>Power Consumption</b>	(North American) 4.9 A (European) 450 W
<b>Stand-by Power Consumption</b>	(North American) 0.2 W (European) 0.3 W
<b>Dimensions (W × H × D)</b>	435 mm × 151.5 mm × 328.5 mm 17-1/8" × 5-15/16" × 12-15/16"
<b>Weight</b>	(North American) 8.6 kg (19.0 lbs.) (European) 9.6 kg (21.2 lbs.)
<b>■ HDMI</b>	
<b>Input</b>	IN 1, IN 2, IN 3, IN 4
<b>Output</b>	OUT
<b>Video Resolution</b>	1080p
<b>Audio Format</b>	Dolby TrueHD, DTS Master Audio, DVD-Audio, DSD
<b>Supported</b>	3D, Audio Return Channel, Deep Color, x.v.Color, LipSync, CEC
<b>■ Video Inputs</b>	
<b>Component</b>	IN 1, IN 2
<b>Composite</b>	BD/DVD, VCR/DVR, CBL/SAT, GAME, AUX
<b>■ Video Outputs</b>	
<b>Component</b>	OUT
<b>Composite</b>	MONITOR OUT, VCR/DVR OUT
<b>■ Audio Inputs</b>	
<b>Digital</b>	Optical: 2 Coaxial: 2
<b>Analog</b>	BD/DVD, VCR/DVR, CBL/SAT, GAME, TV/CD, AUX
<b>■ Audio Outputs</b>	
<b>Analog</b>	VCR/DVR, ZONE2 Line Out
<b>Subwoofer Pre Output</b>	1
<b>Speaker Outputs</b>	Main (L, R, C, SL, SR, SBL, SBR) + ZONE2 / Front High (L, R)
<b>Phones</b>	1 (6.3 φ)
<b>■ Others</b>	
<b>MIC</b>	1
<b>Universal Port</b>	1
<b>RI</b>	1

Specifications and features are subject to change without notice.

# About HDMI

---

Designed to meet the increased demands of digital TV, HDMI (High Definition Multimedia Interface) is a new digital interface standard for connecting TVs, projectors, Blu-ray Disc/DVD players, set-top boxes, and other video components. Until now, several separate video and audio cables have been required to connect AV components. With HDMI, a single cable can carry control signals, digital video, and up to eight channels of digital audio (2-channel PCM, multichannel digital audio, and multichannel PCM).

The HDMI video stream (i.e., video signal) is compatible with DVI (Digital Visual Interface)\*1, so TVs and displays with a DVI input can be connected by using an HDMI-to-DVI adapter cable. (This may not work with some TVs and displays, resulting in no picture.)

The AV receiver uses HDCP (High-bandwidth Digital Content Protection)\*2, so only HDCP-compatible components can display the picture.

The AV receiver's HDMI interface is based on the following:

Audio Return Channel, 3D, x.v.Color, Deep Color, Lip Sync, DTS-HD Master Audio, DTS-HD High Resolution Audio, Dolby TrueHD, Dolby Digital Plus, DSD and Multichannel PCM

## Supported Audio Formats

---

- 2-channel linear PCM (32–192 kHz, 16/20/24 bit)
- Multichannel linear PCM (up to 7.1 ch, 32–192 kHz, 16/20/24 bit)
- Bitstream (DSD, Dolby Digital, Dolby Digital Plus, Dolby TrueHD, DTS, DTS-HD High Resolution Audio, DTS-HD Master Audio)

Your Blu-ray Disc/DVD player must also support HDMI output of the above audio formats.

## About Copyright Protection

---

The AV receiver supports HDCP (High-bandwidth Digital Content Protection)\*2, a copy-protection system for digital video signals. Other devices connected to the AV receiver via HDMI must also support HDCP.

\*1 DVI (Digital Visual Interface): The digital display interface standard set by the DDWG\*3 in 1999.

\*2 HDCP (High-bandwidth Digital Content Protection): The video encryption technology developed by Intel for HDMI/DVI. It's designed to protect video content and requires a HDCP-compatible device to display the encrypted video.

\*3 DDWG (Digital Display Working Group): Lead by Intel, Compaq, Fujitsu, Hewlett Packard, IBM, NEC, and Silicon Image, this open industry group's objective is to address the industry's requirements for a digital connectivity specification for high-performance PCs and digital displays.

### Note

- The HDMI video stream is compatible with DVI (Digital Visual Interface), so TVs and displays with a DVI input can be connected by using an HDMI-to-DVI adapter cable. (Note that DVI connections only carry video, so you'll need to make a separate connection for audio.) However, reliable operation with such an adapter is not guaranteed. In addition, video signals from a PC are not supported.
- The HDMI audio signal (sampling rate, bit length, etc.) may be restricted by the connected source component. If the picture is poor or there's no sound from a component connected via HDMI, check its setup. Refer to the connected component's instruction manual for details.

# Using an RIHD-compatible TV, Player, or Recorder

**RIHD**, which stands for Remote Interactive over HDMI, is the name of the system control function found on Onkyo components. The AV receiver can be used with CEC (Consumer Electronics Control), which allows system control over HDMI and is part of the HDMI standard. CEC provides interoperability between various components, however, operation with components other than **RIHD**-compatible components cannot be guaranteed.

## ■ About **RIHD**-compatible components

The following components are **RIHD**-compatible. (As of February 2010) See the Onkyo web site for latest information.

### TV

- Panasonic VIERA Link compatible TV
- Toshiba REGZA-LINK compatible TV
- Sharp TV (See Onkyo web site for latest information on compatible models.)

### Players/Recorders

- Onkyo and Integra **RIHD**-compatible players
- Panasonic VIERA Link compatible players and recorders (only when used together with Panasonic VIERA Link compatible TV)
- Toshiba REGZA-LINK compatible players and recorders (only when used together with Toshiba REGZA-LINK compatible TV)
- Sharp players and recorders (only when used together with Sharp TV)

- \* Models other than those mentioned above may have some interoperability if compatible with CEC which is part of the HDMI Standard, but operation cannot be guaranteed.

### Note

- Do not connect the **RIHD**-compatible component more than the following number to the HDMI input terminal so that the linked operations work properly.
  - Blu-ray Disc/DVD player is up to three.
  - Blu-ray Disc recorder/DVD recorder/Digital Video Recorder is up to three.
  - Cable/Satellite Set-top box is up to four.
- Do not connect the AV receiver to the other AV receiver/AV amplifier via HDMI.
- When the **RIHD**-compatible component more than the above-mentioned is connected, the linked operations are not guaranteed.

## ■ Operations that can be performed with **RIHD** connection

### For **RIHD**-compatible TV

The following linked operation is possible by connecting the AV receiver to an **RIHD**-compatible TV.

- The AV receiver will enter Standby mode when the power of the TV is turned to Standby.
- You can set on the menu screen of the TV to either output the audio from the speakers connected to the AV receiver, or from the speakers of the TV.
- It is possible to output the video/audio from the antenna or from the input jack of the TV from the speakers connected to the AV receiver. (A connection such as optical digital cable or similar is required above the HDMI cable.)
- Input to the AV receiver can be selected with the remote controller of the TV.
- Operations such as volume adjustment or similar for the AV receiver can be performed from the remote controller of the TV.

### For **RIHD**-compatible players/recorders

The following link operation is possible by connecting the AV receiver to an **RIHD**-compatible player/recorder.

- When the playback is started on the player/recorder, input of the AV receiver will switch to the HDMI input of the player/recorder that is playing back.
- Operation of the player/recorder is possible with the remote controller supplied with the AV receiver.

- \* Not all functions may operate depending on the model.

## 1 Confirm the connecting and setting.

1. Connect the **HDMI OUT** jack to the HDMI input jack of the TV.

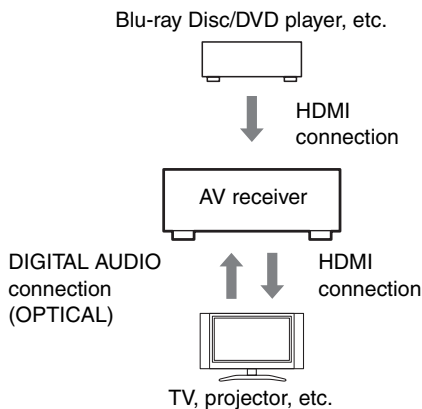

2. Connect the audio output from the TV to the **OPTICAL IN 2** jack of the AV receiver using an optical digital cable.

### Note

- When you use the audio return channel (ARC) function with TV an HDMI (Audio Return Channel) capable TV, this connection is not required (→ 50).
3. Connect the HDMI output of the Blu-ray Disc/DVD player/recorder to the **HDMI IN 1** jack of the AV receiver.

### Note

- It is necessary to assign the HDMI input when connecting the Blu-ray Disc/DVD player/recorder to other jacks (→ 37). Do not assign the components connected to the HDMI IN to the TV/CD input at this time. Appropriate CEC (Consumer Electronics Control) operation can not be guaranteed.

## 2 Change each item in the “HDMI Setup” as below:

- **HDMI Control (RIHD): On**
- **Audio Return Channel (ARC): Auto**
- **Power Control: On**
- **TV Control: On**

See details of each setting (→ 49, 50).

## 3 Confirm the settings.

1. Turn on the power for all connected components.
2. Turn off the power of the TV, and confirm that the power of the connected components is turned off automatically with the link operation.
3. Turn on the power of the Blu-ray Disc/DVD player/recorder.
4. Start playback of the Blu-ray Disc/DVD player/recorder, and confirm the following.
  - The power of the AV receiver is turned on automatically, and input with the Blu-ray Disc/DVD player/recorder connected is selected.
  - The power of the TV is turned on automatically, and input with the AV receiver connected is selected.
5. Following the operating instructions of the TV, select “Use the TV speakers” from the menu screen of the TV, and confirm that the audio is output from the speakers of the TV, and not from the speakers connected to the AV receiver.
6. Select “Use the speakers connected from the AV receiver” from the menu screen of the TV, and confirm that the audio is output from the speakers connected to the AV receiver, and not from the TV speakers.

### Note

- Perform the above operations when you initially use the AV receiver, when the settings of each component are changed, when the main power of each component is turned off, when the power cable is disconnected from the power supply, or when there has been a power outage.

## 4 Operate with the remote controller.

See the list of available buttons (→ 62).

### Note

- Audio from DVD-Audio or Super Audio CD may not output from the TV speakers. You will be able to output the audio from the TV speakers by setting the audio output of the DVD player to 2ch PCM. (It may not be possible depending on the player models.)
- Even if you set to output audio on the TV speakers, audio will be output from the speakers connected to the AV receiver when you adjust the volume or switch the input on the AV receiver. To output audio from the TV speakers, re-do the operations on the TV.
- Do not connect the **RI** cable when connecting to the **RI** and **RI** audio control compatible components.
- When you select anything other than the HDMI jack where the AV receiver is connected as the input on the TV, input on the AV receiver will be switched to “TV/CD”.
- The AV receiver will automatically power on in conjunction when it determines it to be necessary. Even if the AV receiver is connected to an **RIHD** compatible TV or player/recorder, it will not power on if it is not necessary. It may not power on in conjunction when the TV is set to output audio from the TV.
- Linked functions with the AV receiver may not work depending on the model. Operate the AV receiver directly in such cases.



# Video Resolution Chart

The following tables show how video signals at different resolutions are output by the AV receiver.

NTSC/PAL

✓: Output

Input \ Output		HDMI					Component					Composite
		1080p	1080i	720p	480p/ 576p	480i/ 576i	1080p	1080i	720p	480p/ 576p	480i/ 576i	480i/576i
HDMI	1080p	✓										
	1080i	✓	✓	✓								
	720p	✓	✓	✓								
	480p/576p	✓	✓	✓	✓							
	480i/576i	✓	✓	✓	✓	✓						
Component	1080p	✓					✓					
	1080i	✓	✓	✓				✓				
	720p	✓	✓	✓					✓			
	480p/576p	✓	✓	✓	✓					✓		
	480i/576i	✓	✓	✓	✓	✓					✓	
Composite	480i/576i	✓	✓	✓	✓	✓						✓

## ATTENTION:

AFIN DE REDUIRE LES RISQUES D'INCENDIE ET DE DECHARGE ELECTRIQUE, NE PAS EXPOSER CET APPAREIL A LA PLUIE OU A L'HUMIDITE.

## DANGER:

AFIN D'EVITER TOUT DANGER DE DECHARGE ELECTRIQUE, NE PAS OUVRIR LE BOITIER (OU L'ARRIERE) DE L'APPAREIL. CONFIER TOUT TRAVAIL D'ENTRETIEN OU DE REPARATION A UN TECHNICIEN QUALIFIE.



**WARNING**  
RISK OF ELECTRIC SHOCK  
DO NOT OPEN

**AVIS**  
RISQUE DE CHOC ELECTRIQUE  
NE PAS OUVRIR



Un symbole d'éclair fléché dans un triangle équilatéral est destiné à attirer l'attention de l'utilisateur sur le fait que certains organes internes non-isolés de l'appareil sont traversés par un courant électrique assez dangereux pour constituer un risque d'électrocution.



Un point d'exclamation dans un triangle équilatéral est destiné à attirer l'attention de l'utilisateur sur des instructions importantes relatives à l'entretien et à l'utilisation du produit.

## Remarques importantes pour votre sécurité

1. Veuillez lire ces instructions.
2. Veuillez conserver ces instructions.
3. Respectez tous les avertissements.
4. Suivez toutes les instructions.
5. Ne vous servez pas de cet appareil à proximité d'eau.
6. Essayez le boîtier avec un chiffon sec uniquement.
7. Ne bloquez pas les orifices d'aération. Installez cet appareil en suivant les instructions du fabricant.
8. Ne le placez pas à proximité de sources de chaleur telles que radiateurs, chauffage, poêles ou autre dispositif (y compris les amplificateurs) générateur de chaleur.
9. N'essayez pas de circonvenir le dispositif de sécurité que représente une fiche polarisée ou une fiche avec mise à la terre. Une fiche polarisée dispose de deux lames dont l'une est plus large que l'autre. Une fiche avec terre est munie de deux lames ainsi que d'une broche de mise à la terre. La lame la plus large ou la broche assurent votre sécurité. Si la fiche fournie ne peut être insérée dans la prise murale, demandez à un électricien de remplacer la prise.
10. Protégez le cordon d'alimentation en évitant qu'on ne marche pas dessus et qu'il ne soit plié (notamment au niveau des fiches, des cache-câbles et de la sortie de l'appareil).
11. Servez-vous exclusivement des fixations/accessoires préconisés par le fabricant.
12. Utilisez exclusivement le chariot, le support, le trépied, la fixation ou la table spécifiée(e) par le fabricant ou vendu(e) avec l'appareil. Un chariot contenant l'appareil doit toujours être déplacé avec précaution pour éviter qu'il ne se renverse et blesse quelqu'un.
13. Débranchez l'appareil durant un orage ou lorsqu'il reste inutilisé longtemps.
14. Veuillez faire appel à un technicien qualifié pour l'entretien. Un entretien est indispensable si l'appareil a été endommagé d'une façon ou d'une autre : cordon d'alimentation ou fiche endommagée, liquide renversé ou chute de petits objets dans l'appareil, exposition à la pluie ou à une humidité excessive, fonctionnement anormal ou chute de l'appareil.
15. Dommages nécessitant réparation  
Débranchez l'appareil du secteur et confiez-le à un technicien qualifié lorsque :
  - A. Le cordon d'alimentation ou sa fiche sont endommagés.
  - B. Des objets sont tombés dans l'appareil ou du liquide a été renversé et a pénétré ce dernier.
  - C. L'appareil a été exposé à la pluie.
  - D. L'appareil ne semble pas fonctionner normalement lorsque vous l'utilisez en respectant les instructions données. N'effectuez que les réglages préconisés dans le manuel car un mauvais réglage d'autres commandes risque d'endommager l'appareil et nécessitera un long travail de remise en état par un technicien qualifié.
  - E. L'appareil est tombé ou son boîtier est endommagé.
  - F. Ses performances semblent affectées.
16. Pénétration de corps étrangers et de liquide  
Veuillez à ne pas insérer d'objets à l'intérieur de l'appareil car ils pourraient toucher des points de tension dangereux ou provoquer des court-circuits : il y a risque d'incendie ou d'électrocution.  
Veuillez à ne jamais exposer l'appareil à des gouttes ou des jets d'eau. Ne déposez aucun objet contenant un liquide (un vase, par exemple) sur l'appareil.  
Ne déposez pas de bougies ou d'autres objets brûlants sur cette appareil.
17. Piles  
Songez à l'environnement et veillez dès lors à respecter les consignes officielles pour la liquidation de piles épuisées.
18. Veillez à n'installer cet appareil que dans un rack ou un meuble qui n'entrave pas la ventilation.  
Laissez un espace libre de 20 cm au-dessus et à côté de l'appareil ainsi que 10 cm en face arrière. La face arrière du rack ou du meuble doit se trouver à 10 cm ou plus du mur pour assurer une aération adéquate en vue de dissiper la chaleur.

AVERTISSEMENT POUR  
SUPPORTS À ROULETTES



S3125A

# Précautions

- 1. Enregistrement et droits d'auteur**—Outre pour l'utilisation privée, tout enregistrement d'œuvres protégées par des droits d'auteur est interdit sans l'accord préalable du détenteur de ces droits.
- 2. Fusible**—Le fusible à l'intérieur de l'appareil ne peut pas être remplacé par l'utilisateur. Si vous n'arrivez pas à mettre l'appareil sous tension, adressez-vous à votre revendeur Onkyo.
- 3. Entretien**—Essayez régulièrement le boîtier de l'appareil avec un chiffon doux et sec. Vous pouvez éliminer les taches rebelles avec un chiffon légèrement imbibé d'eau et de détergent doux. Essayez ensuite l'appareil avec un chiffon propre et sec. N'utilisez jamais de chiffons rêches, de dissolvant, d'alcool ou d'autres solvants chimiques car ceux-ci pourraient endommager la finition ou faire disparaître la sérigraphie du boîtier.

#### 4. Alimentation

##### AVERTISSEMENT

LISEZ LES CONSIGNES SUIVANTES AVANT DE BRANCHER L'APPAREIL AU SECTEUR POUR LA PREMIÈRE FOIS.

La tension du secteur change selon le pays. Vérifiez que la tension du secteur dans votre région correspond aux caractéristiques électriques figurant en face arrière de l'appareil (CA 230 V, 50 Hz ou CA 120 V, 60 Hz, par exemple).

Pour débrancher l'unité du secteur, veuillez déconnecter le cordon d'alimentation. Songez à faire le nécessaire pour que la fiche du cordon soit accessible à tout moment.

En appuyant sur le bouton **ON/STANDBY** pour passer en mode Standby, vous n'éteignez pas l'appareil. Si vous n'avez pas l'intention d'utiliser l'appareil pendant une période prolongée, débranchez-le de la prise de courant.

#### 5. Prévention de la perte d'acuité auditive

##### Prudence

Une pression sonore excessive provenant d'oreillettes ou d'un casque peut entraîner une perte d'acuité auditive.

#### 6. Piles et exposition à la chaleur

##### Avertissement

Évitez d'exposer les piles (dans leur emballage ou installées dans un appareil) à une chaleur excessive (en plein soleil, près d'un feu etc.).

#### 7. Ne touchez jamais cet appareil avec des mains mouillées

—Ne manipulez jamais cet appareil ou son cordon d'alimentation avec des mains mouillées ou humides. Si de l'eau ou tout autre liquide pénètre à l'intérieur de l'appareil, faites-le vérifier par votre revendeur Onkyo.

#### 8. Remarques concernant la manipulation

- Si vous devez transporter cet appareil, servez-vous de l'emballage d'origine pour l'emballer comme il l'était lors de son acquisition.
- Ne posez pas d'objets en caoutchouc ou en plastique à demeure sur cet appareil car ils risquent de laisser des marques sur le boîtier.
- Les panneaux supérieur et latéraux de l'appareil peuvent devenir chauds après un usage prolongé. C'est parfaitement normal.
- Si vous n'utilisez pas l'appareil durant une période assez longue, il risque de ne pas fonctionner convenablement à la prochaine mise sous tension; veillez donc à l'utiliser de temps en temps.

### Modèle pour les Canadiens

**REMARQUE :** CET APPAREIL NUMÉRIQUE DE LA CLASSE B EST CONFORME À LA NORME NMB-003 DU CANADA.

Sur les modèles dont la fiche est polarisée :

**ATTENTION :** POUR ÉVITER LES CHOCS ÉLECTRIQUES, INTRODUIRE LA LAME LA PLUS LARGE DE LA FICHE DANS LA BORNE CORRESPONDANTE DE LA PRISE ET POUSSER JUSQU'AU FOND.

### Modèles pour l'Europe

<b>Déclaration de Conformité</b>	
Nous, ONKYO EUROPE ELECTRONICS GmbH LIEGNITZERSTRASSE 6, 82194 GROEBENZELL ALLEMAGNE	
garantissons que le produit ONKYO décrit dans ce manuel est conforme aux normes techniques: EN60065, EN55013, EN55020 et EN61000-3-2, -3-3.	
GROEBENZELL, ALLEMAGNE	 K. MIYAGI
ONKYO EUROPE ELECTRONICS GmbH	

# Accessoires fournis

Assurez-vous que le carton contient bien les accessoires suivants :

**Antenne FM intérieure (→ 18)**

**Antenne cadre AM (→ 18)**

**Micro de configuration des enceintes (→ 24)**

**Télécommande et deux piles (type AA/R6)**

- \* La lettre figurant à la fin du nom du produit dans les catalogues et sur l'emballage indique la couleur du produit. Les caractéristiques techniques et le fonctionnement du produit ne changent pas, quelle que soit la couleur du produit.

## Utilisation de la télécommande

### Mise en place des piles

#### Remarque

- Si la télécommande ne fonctionne pas correctement, essayez de remplacer les piles.
- Ne mélangez pas des piles neuves avec des piles usagées et n'insérez pas des piles de types différents.
- Si vous prévoyez de ne pas utiliser votre télécommande pendant un certain temps, retirez les piles pour éviter tout risque d'endommagement par fuite ou corrosion.
- Retirez immédiatement les piles usagées de la télécommande pour éviter tout risque d'endommagement par fuite ou corrosion.

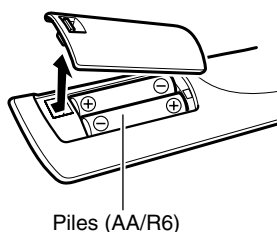

### Pointage de la télécommande

Pour utiliser la télécommande, pointez-la vers le capteur de télécommande de l'Ampli-tuner AV, tel qu'indiqué ci-dessous.

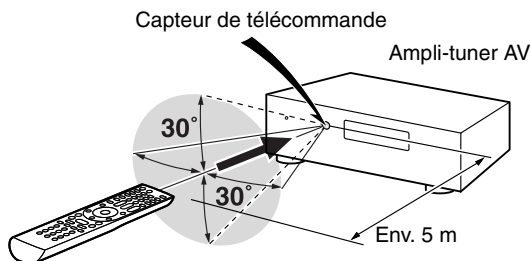

# Table des matières

<b>Introduction</b>	
Remarques importantes pour votre sécurité .....	2
Précautions .....	3
Accessoires fournis .....	4
Utilisation de la télécommande .....	4
<b>Fonctionnalités</b> .....	<b>6</b>
<b>Panneaux avant et arrière</b> .....	<b>7</b>
Panneau avant .....	7
Écran .....	8
Panneau arrière .....	8
<b>Télécommande</b> .....	<b>9</b>
Commandes de l'Ampli-tuner AV .....	9
<b>À propos du Home-Cinéma</b> .....	<b>10</b>
Vivez une expérience cinématographique à domicile .....	10
<b>Branchements</b>	
<b>Branchement de l'Ampli-tuner AV</b> .....	<b>11</b>
Branchement de vos enceintes .....	11
À propos des branchements audiovisuels .....	14
Branchement de vos éléments au moyen d'un câble HDMI .....	15
Raccordement de vos éléments .....	16
Raccordement d'appareils Onkyo <b>RI</b> .....	17
Raccordement de l'antenne .....	18
Quelles connexions dois-je utiliser ? .....	18
<b>Mise sous tension et opérations de base</b>	
<b>Mise sous/hors tension de l'Ampli-tuner AV</b> .....	<b>20</b>
Mise sous tension .....	20
Mise hors tension .....	20
<b>Opérations de base</b> .....	<b>21</b>
Sélection de la langue utilisée pour les menus de configuration OSD .....	21
Lecture depuis l'appareil raccordé .....	21
Affichage des informations relatives à la source .....	21
Réglage de la luminosité de l'afficheur .....	21
Activation du mode sourdine de l'Ampli-tuner AV .....	22
Utilisation de la minuterie de désactivation automatique .....	22
Sélection de la disposition des enceintes .....	22
Utilisation des menus audio et vidéo .....	22
Modification de l'affichage de l'entrée .....	23
Utilisation d'un casque .....	23
Correction de pièce et configuration des enceintes Audyssey 2EQ® .....	23
<b>Écoute de la radio</b> .....	<b>26</b>
Utilisation du tuner .....	26
Préréglage de stations de radio FM/AM .....	27
Utilisation du RDS (Modèles pour l'Europe) .....	27
<b>Enregistrement</b> .....	<b>29</b>
<b>Utilisation des modes d'écoute</b> .....	<b>30</b>
Sélection des modes d'écoute .....	30
À propos des modes d'écoute .....	31

<b>Opérations plus sophistiquées</b>	
<b>Configuration avancée</b> .....	<b>36</b>
Menus de configuration OSD .....	36
Procédures courantes dans le menu de configuration .....	36
Input/Output Assign .....	37
Speaker Setup .....	39
Audio Adjust .....	42
Source Setup .....	43
Listening Mode Preset .....	47
Miscellaneous .....	48
Hardware Setup .....	49
Lock Setup .....	50
Utilisation des réglages audio .....	50
<b>Zone 2</b> .....	<b>53</b>
Connexion de la Zone 2 .....	53
Paramétrage de la Zone 2 amplifiée .....	54
Utilisation de la Zone 2 .....	54

## Commande d'un iPod et d'autres appareils

<b>Commande de l'iPod</b> .....	<b>56</b>
Raccordement d'une station d'accueil Onkyo .....	56
Utilisation de la station d'accueil Onkyo .....	57
Commande de votre iPod .....	58
<b>Commande d'autres appareils</b> .....	<b>60</b>
Codes de télécommande préprogrammés .....	60
Recherche d'un code de télécommande .....	60
Saisie des codes de télécommande préprogrammés .....	61
Codes de télécommande pour les appareils Onkyo raccordés via <b>RI</b> .....	61
Réinitialisation des boutons de REMOTE MODE .....	62
Réinitialisation de la télécommande .....	62
Commande d'autres appareils .....	62

## Autres

<b>Dépannage</b> .....	<b>64</b>
<b>Caractéristiques techniques</b> .....	<b>69</b>
<b>À propos de l'interface HDMI</b> .....	<b>70</b>
<b>Utilisation d'un téléviseur, d'un lecteur ou d'un enregistreur compatible RIHD</b> .....	<b>71</b>
<b>Tableau des résolutions vidéo</b> .....	<b>73</b>

**Pour rétablir les réglages d'usine de l'Ampli-tuner AV, mettez-le sous tension et maintenez le bouton VCR/DVR enfoncé en appuyant sur le bouton ON/STANDBY (→ 64).**

# Fonctionnalités

## Amplificateur

- 130 W par canal à 6 ohms
- Technologie d'amplification à large bande (WRAT) (bande passante de 5 Hz à 100 kHz)
- Circuit d'optimisation du réglage du gain et du volume
- Transformateur H.C.P.S. (alimentation à courant élevé) massif et de forte puissance

## Traitement

- THX\*1 Système intégré certifié
- THX Surround EX\*1, THX I/S\*1 Cinéma, Mode THX Music
- Upscaling vidéo HDMI (compatible jusqu'à 1080p) avec technologie Faroudja DCDi Cinema Enhancement
- HDMI (Ver.1.4a avec canal audio de retour, 3D), Deep Color, x.v.Color\*, Lip Sync, DTS\*2-HD Master Audio, DTS-HD High Resolution Audio, Dolby TrueHD\*3, Dolby Digital Plus, DSD et PCM multicanaux
- Dolby Pro Logic IIz\*3 – Nouveau format surround (avant haut)
- Configuration « non-scaling »
- Mémoire mode d'écoute A-Form
- Mode direct
- Music Optimizer\*4 pour les fichiers musicaux numériques compressés
- Convertisseurs N/A 192 kHz/24 bits
- Traitement DSP 32 bits puissant et extrêmement précis
- Technologie de circuit de nettoyage de scintillement

## Connexions

- 4 entrées HDMI\*5 et 1 sortie
- Commande du système **RIHD** d'Onkyo
- 4 entrées numériques (2 optiques/2 coaxiales)
- Commutation en vidéo composant (2 entrées/1 sortie)
- Entrée « Entrée ligne » pour un lecteur audio portable
- Port universel pour station d'accueil pour iPod\*/module tuner HD Radio™\*6 (modèles pour l'Amérique du Nord)/DAB + module tuner (modèles pour l'Europe)
- Bornes d'enceinte compatibles avec le raccordement par fiches bananes\*7
- Zone 2 amplifiée

## Divers

- 40 stations FM/AM pré-réglées
- Audyssey 2EQ®\*8 pour corriger les problèmes d'acoustique de la pièce
- Audyssey Dynamic EQ®\*8 pour corriger le volume
- Audyssey Dynamic Volume®\*8 pour maintenir une plage dynamique et un niveau d'écoute optimaux
- Réglage du répartiteur (40/50/60/70/80/90/100/120/150/200 Hz)
- Fonction de commande de la synchro A/V (jusqu'à 200 ms)
- Affichage sur écran via la liaison HDMI
- Télécommande compatible **RI** préprogrammée



\*1 THX et le logo THX sont des marques commerciales de THX Ltd. qui sont déposées dans certaines juridictions. Tous droits réservés.



\*2 Fabriqué sous licence et protégé par les brevets américains n° : 5 451 942 ; 5 956 674 ; 5 974 380 ; 5 978 762 ; 6 226 616 ; 6 487 535 ; 7 212 872 ; 7 333 929 ; 7 392 195 ; 7 272 567 et d'autres brevets américains et étrangers en cours de validité ou d'enregistrement. DTS et son symbole sont des marques déposées, et DTS-HD, DTS-HD Master Audio et les logos DTS sont des marques commerciales de DTS, Inc. Le produit comprend les logiciels.  
© DTS, Inc. Tous droits réservés.



\*3 Fabriqué sous licence concédée par la société Dolby Laboratories. « Dolby », « Pro Logic », « Surround EX » et le symbole du double D sont des marques commerciales de la société Dolby Laboratories.

\*4 Music Optimizer™ est une marque de la société Onkyo Corporation.



\*5 « HDMI, le logo HDMI et High Definition Multimedia Interface sont des marques commerciales ou des marques déposées de la société HDMI Licensing LLC aux États-Unis et dans d'autres pays. »



\*6 HD Radio™ et le logo HD Radio Ready sont des marques commerciales propriétaires d'iBiquity Digital Corporation. Pour recevoir les émissions de radio HD Radio, vous devez installer un module syntoniseur Onkyo UP-HT1 HD (vendu séparément).

\*7 En Europe, il est interdit de brancher des enceintes à un amplificateur audio à l'aide de fiches bananes.



\*8 Fabriqué sous licence concédée par Audyssey Laboratories™. Brevets américains et étrangers en instance. Audyssey 2EQ®, Audyssey Dynamic Volume® et Audyssey Dynamic EQ® sont des marques déposées et des marques commerciales de Audyssey Laboratories.

### THX

Le HT-R980, développé d'une manière commune par Onkyo et THX Ltd., offre aux amateurs de Home cinema un parfait mélange de performance et de convivialité. Tous les composants se trouvant dans ce système certifié THX sont conçus pour travailler ensemble d'une manière intégrée afin d'offrir des moments de divertissement exceptionnels. Que vous regardiez un film, écoutiez de la musique ou jouiez avec le dernier jeu vidéo à la mode, le HT-R980 transformera votre salon en lieu de divertissement de tout dernier cri.

\* iPod est une marque commerciale d'Apple Inc., enregistrée aux États-Unis et dans d'autres pays.

\* « x.v.Color » est une marque déposée de Sony Corporation.

# Panneaux avant et arrière

## Panneau avant

### Modèles pour l'Amérique du Nord

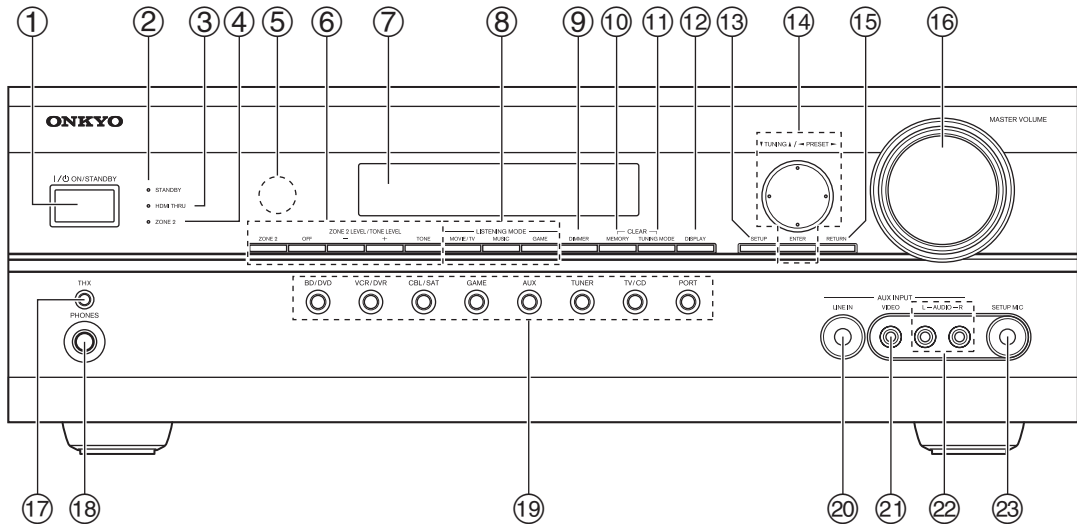

### Modèles pour l'Europe

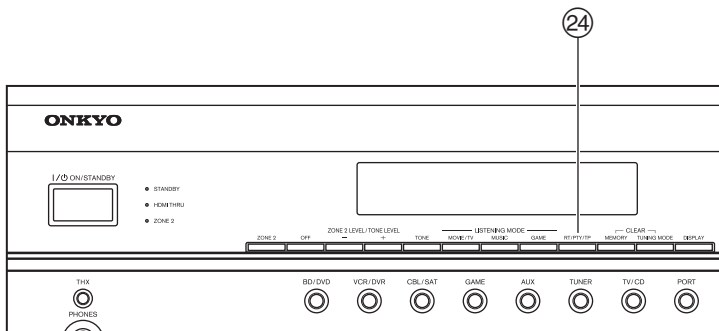

Différents logos sont imprimés sur le véritable panneau avant. Ils ne sont pas représentés ici par souci de clarté.

Les numéros de page indiqués entre parenthèses indiquent les pages où vous pouvez trouver des explications concernant les différents éléments.

- |   |   |
|---|---|
| ① <b>Bouton ON/STANDBY</b> (→ 20)   | ⑭ <b>TUNING, PRESET</b> (→ 26 à 27), touches directionnelles et bouton ENTER                              |
| ② <b>Témoin STANDBY</b> (→ 20)  | ⑮ <b>Bouton RETURN</b>  |
| ③ <b>Témoin HDMI THRU</b> (→ 50)  | ⑯ <b>Commande MASTER VOLUME</b> (→ 21)  |
| ④ <b>Témoin ZONE 2</b> (→ 54)   | ⑰ <b>Bouton THX</b> (→ 30)  |
| ⑤ <b>Capteur de télécommande</b> (→ 4)  | ⑱ <b>Prise PHONES</b> (→ 23)  |
| ⑥ <b>Boutons ZONE 2, OFF, ZONE 2 LEVEL/TONE LEVEL et TONE</b> (→ 51, 54 à 55) | ⑲ <b>Boutons du sélecteur d'entrée (BD/DVD, VCR/DVR, CBL/SAT, GAME, AUX, TUNER, TV/CD et PORT)</b> (→ 21) |
| ⑦ <b>Écran</b> (→ 8)  | ⑳ <b>Prise AUX INPUT LINE IN</b> (→ 16)   |
| ⑧ <b>Boutons LISTENING MODE (MOVIE/TV, MUSIC et GAME)</b> (→ 30)              | ㉑ <b>Prise AUX INPUT VIDEO</b> (→ 16)   |
| ⑨ <b>Bouton DIMMER (Modèles pour l'Amérique du Nord)</b> (→ 21)               | ㉒ <b>Prises AUX INPUT AUDIO</b> (→ 16)  |
| ⑩ <b>Bouton MEMORY</b> (→ 27)   | ㉓ <b>Prise SETUP MIC</b> (→ 24)   |
| ⑪ <b>Bouton TUNING MODE</b> (→ 26)  | ㉔ <b>Bouton RT/PTY/TP (modèles pour l'Europe)</b> (→ 27)  |
| ⑫ <b>Bouton DISPLAY</b> (→ 21)  |   |
| ⑬ <b>Bouton SETUP</b> (→ 36)  |   |

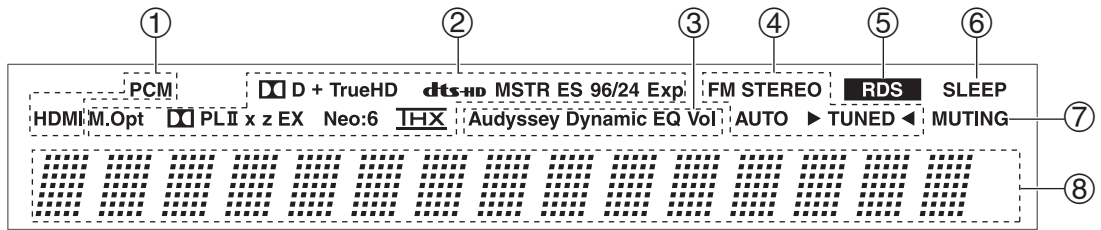

Pour toute information complémentaire, référez-vous aux pages indiquées entre parenthèses.

- ① Témoins d'entrée audio
- ② Témoins de format et de mode d'écoute (→ 30, 51)
- ③ Témoins Audyssey (→ 23, 40, 43)
- ④ Témoins de syntonisation (→ 26)
- ⑤ Témoin RDS (Modèles pour l'Europe) (→ 27)
- ⑥ Témoin SLEEP (→ 22)
- ⑦ Témoin MUTING (→ 22)
- ⑧ Zone de message

**Panneau arrière**

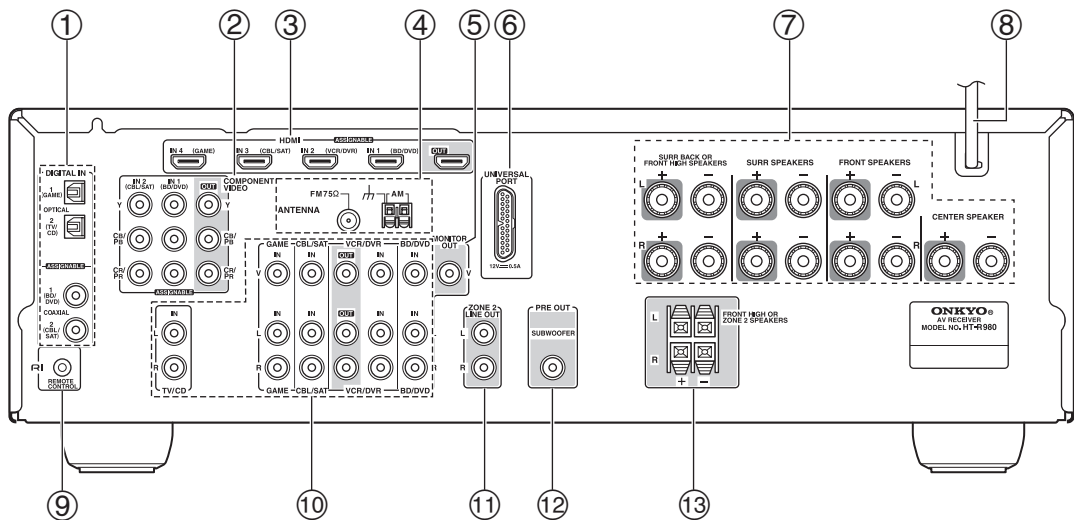

- ① Prises **DIGITAL IN OPTICAL** et **COAXIAL**
- ② Prises **COMPONENT VIDEO IN** et **OUT**
- ③ Prises **HDMI IN** et **OUT**
- ④ Prise **FM ANTENNA** et borne **AM ANTENNA**
- ⑤ Prise **MONITOR OUT V**
- ⑥ Prise **UNIVERSAL PORT**
- ⑦ Bornes **SPEAKERS**  
(**CENTER, FRONT, SURR** et **SURR BACK OR FRONT HIGH**)
- ⑧ Cordon d'alimentation
- ⑨ Prise **RI REMOTE CONTROL**
- ⑩ Prises vidéo composite et audio analogique  
(**BD/DVD IN, VCR/DVR IN** et **OUT, CBL/SAT IN, GAME IN** et **TV/CD IN**)
- ⑪ Prises **ZONE 2 LINE OUT**
- ⑫ Prise **SUBWOOFER PRE OUT**
- ⑬ Bornes **FRONT HIGH OR ZONE 2 SPEAKERS**

Consultez « Branchement de l'Ampli-tuner AV » pour toute information complémentaire sur les branchements (→ 11 à 19).



# Télécommande

## Commandes de l'Ampli-tuner AV

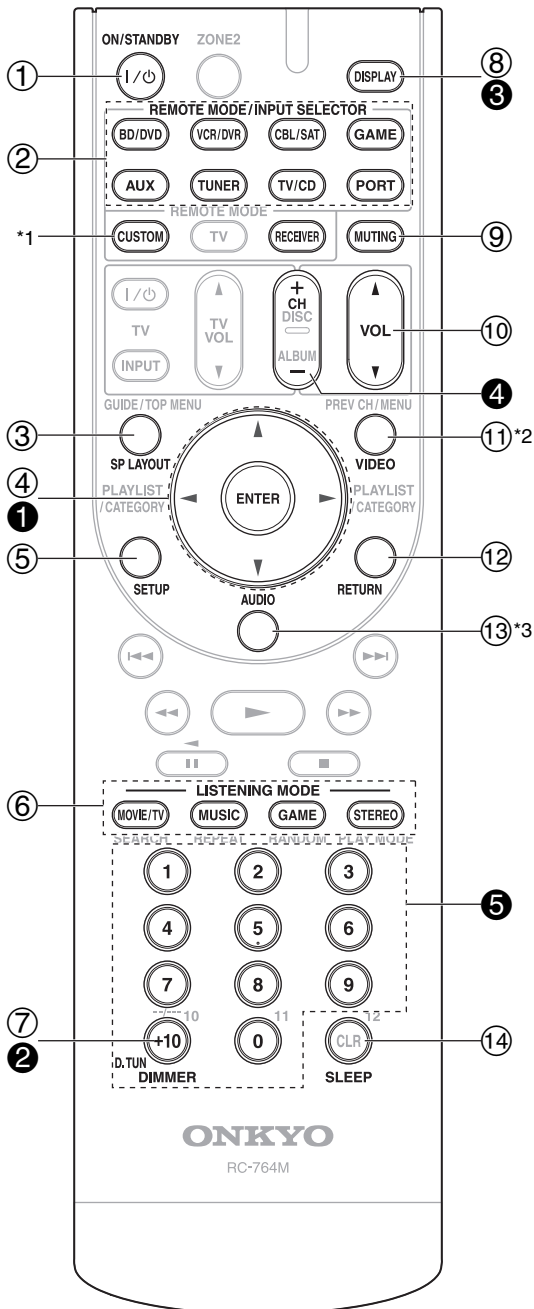

\*1 Pour commander un appareil, vous devez d'abord entrer le code de télécommande.

Consultez « Saisie des codes de télécommande préprogrammés » pour toute information complémentaire (→ 61).

\*2 Ce bouton agit comme un raccourci pour le menu vidéo (→ 22).

\*3 Ce bouton agit comme un raccourci pour le menu audio (→ 22).

Pour utiliser l'Ampli-tuner AV, appuyez sur **RECEIVER** pour sélectionner le mode Récepteur.

Vous pouvez également utiliser la télécommande pour contrôler votre lecteur disque Blu-ray/DVD, votre lecteur CD Onkyo et d'autres appareils.

Consultez « Saisie des codes de télécommande préprogrammés » pour toute information complémentaire (→ 61).

Pour toute information complémentaire, référez-vous aux pages indiquées entre parenthèses.

- ① Bouton **ON/STANDBY** (→ 20)
- ② Boutons **REMOTE MODE/INPUT SELECTOR** (**BD/DVD**, **VCR/DVR**, **CBL/SAT**, **GAME**, **AUX**, **TUNER**, **TV/CD** et **PORT**) (→ 21)
- ③ Bouton **SP LAYOUT** (→ 22)
- ④ Touches directionnelles **▲/▼/◀/▶** et bouton **ENTER**
- ⑤ Bouton **SETUP** (→ 36)
- ⑥ Boutons **LISTENING MODE** (**MOVIE/TV**, **MUSIC**, **GAME** et **STEREO**) (→ 30)
- ⑦ Bouton **DIMMER** (→ 21)
- ⑧ Bouton **DISPLAY** (→ 21)
- ⑨ Bouton **MUTING** (→ 22)
- ⑩ Bouton **VOL ▲/▼** (→ 21)
- ⑪ Bouton **VIDEO** (→ 22)
- ⑫ Bouton **RETURN**
- ⑬ Bouton **AUDIO** (→ 22)
- ⑭ Bouton **SLEEP** (→ 22)

### ■ Commande du tuner

Pour commander le tuner de l'Ampli-tuner AV, appuyez sur le bouton **TUNER** (ou **RECEIVER**).

Vous pouvez sélectionner AM ou FM en appuyant à plusieurs reprises sur le bouton **TUNER**.

- ① Touches directionnelles **▲/▼** bouton (→ 26)
- ② Bouton **D.TUN** (→ 26)
- ③ Bouton **DISPLAY**
- ④ Bouton **CH +/-** (→ 27)
- ⑤ Boutons numérotés (→ 26)

# À propos du Home-Cinéma

## Vivez une expérience cinématographique à domicile

Grâce aux capacités exceptionnelles de l'Ampli-tuner AV, vous pouvez profiter d'un son surround très réaliste à votre domicile — comme si vous étiez dans une salle de cinéma ou de concert. Goûtez à la qualité du son DTS et Dolby Digital lorsque vous visionnez vos disques Blu-ray ou vos DVD. Lorsque vous regardez des émissions de télévision hertziennes ou numériques, vous pouvez bénéficier d'un son Dolby Pro Logic IIx, DTS Neo:6 ou des modes d'écoute DSP exclusifs d'Onkyo.

Vous pouvez également utiliser THX Surround EX pour lire des sources 5.1 avec un son 7.1.

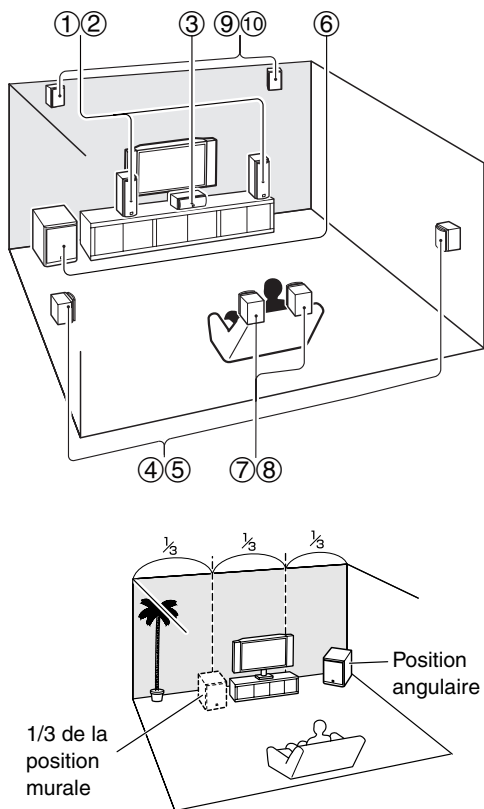

### Conseil

- Pour trouver la meilleure position possible pour votre subwoofer, mettez un film ou un morceau musical comportant de bons sons graves et faites des essais en plaçant votre subwoofer à différents endroits de la pièce. Choisissez celui qui offre les meilleurs résultats.

#### ① ② Enceintes avant

Ce sont elles qui émettent la majeure partie du son. Leur rôle dans un système de home-cinéma consiste à fournir un ancrage solide à l'image sonore. Elles doivent être positionnées face à l'auditeur, à la hauteur des oreilles et être situées à distance égale du téléviseur. Orientez-les vers l'intérieur de manière à créer un triangle avec l'auditeur.

#### ③ Enceinte centrale

Cette enceinte complète les enceintes avant et rend les mouvements du son plus nets. Elle fournit une image sonore complète. Dans les films, elle sert principalement pour les dialogues. Positionnez-la à proximité de votre téléviseur, face à vous, à la hauteur des oreilles ou à la même hauteur que les enceintes avant.

#### ④ ⑤ Enceintes surround

Ces enceintes permettent d'obtenir un positionnement précis du son et de renforcer le réalisme. Placez-les sur les côtés de l'auditeur, ou légèrement derrière lui, 60 à 100 cm environ au-dessus du niveau des oreilles. Idéalement, elles doivent se situer à égale distance de l'auditeur.

#### ⑥ Subwoofer

Le subwoofer gère les graves du canal chargé des effets LFE (effets basse fréquence). Le volume et la qualité des sons graves émis par le subwoofer dépendent de sa position, de la forme de la pièce où le système est installé et de votre position d'écoute. En général, il est possible d'obtenir un bon son grave en installant le subwoofer dans un coin situé devant l'auditeur ou à environ un tiers de la largeur du mur (cf. illustration).

#### ⑦ ⑧ Enceintes surround arrière

Ces enceintes sont nécessaires pour bénéficier du son Dolby Digital EX, DTS-ES Matrix, DTS-ES Discrete, THX Surround EX, etc. Elles renforcent le réalisme du son surround et améliorent la localisation du son derrière l'auditeur. Placez-les derrière l'auditeur à 60 à 100 cm environ au-dessus du niveau des oreilles.

#### ⑨ ⑩ Enceintes hautes avant

Ces enceintes sont nécessaires pour profiter du son Dolby Pro Logic IIz Height. Elles améliorent considérablement la spatialisation du son. Positionnez-les à au moins 100 cm au-dessus des enceintes avant (de préférence le plus haut possible) et selon un angle légèrement plus grand que les enceintes avant.

# Branchement de l'Ampli-tuner AV

## Branchement de vos enceintes

### Configuration des enceintes

Le tableau ci-dessous indique les canaux que vous devez utiliser en fonction du nombre d'enceintes dont vous disposez.

Pour une lecture avec un son surround 7.1, vous devez disposer de 7 enceintes et d'un subwoofer (caisson de basses).

Nombre de canaux	2	3	4	5	6	7	7	8	9
Enceintes avant	✓	✓	✓	✓	✓	✓	✓	✓	✓
Enceinte centrale		✓		✓	✓	✓	✓	✓	✓
Enceintes surround			✓	✓	✓	✓	✓	✓	✓
Enceinte surround arrière*1*2						✓		✓	
Enceintes surround arrière*2							✓		✓
Enceintes hautes avant*2*3								✓	✓

\*1 Si vous n'utilisez qu'une enceinte surround arrière, branchez-la sur les bornes **SURR BACK OR FRONT HIGH L**.

\*2 Les enceintes avant hautes et les enceintes surround arrière ne peuvent pas être utilisées en même temps.

\*3 (Modèles pour l'Amérique du Nord) Lorsque vous branchez les enceintes avant hautes G/D, effectuez la préparation du branchement d'une manière séparée, ou utilisez les enceintes surround arrière G/D.

Quel que soit le nombre d'enceintes que vous utilisez, il est recommandé d'utiliser un subwoofer pour pouvoir bénéficier de graves puissants.

Pour tirer le meilleur parti de votre système de son surround, vous devez procéder à un certain nombre de réglages sur les enceintes. Cette opération peut être réalisée automatiquement (→ 24) ou manuellement (→ 39).

### Précautions concernant le branchement des enceintes

Lisez ce qui suit avant de brancher vos enceintes :

- Vous pouvez brancher des enceintes d'une impédance comprise entre 6 et 16 ohms. Si vous utilisez des enceintes dotées d'une impédance plus faible et que vous utilisez l'amplificateur à des niveaux sonores plus élevés pendant une période prolongée, le circuit de protection de l'amplificateur intégré risque de se déclencher.
- Débranchez le cordon d'alimentation de la prise murale avant de procéder aux branchements.
- Lisez les instructions fournies avec vos enceintes.
- Faites très attention à respecter la polarité des câbles de vos enceintes. En d'autres termes, ne branchez les bornes positives (+) que sur les bornes positives (+) et les bornes négatives (-) que sur les bornes négatives (-). Si vous inversez les polarités, le son sera déphasé et ne semblera pas naturel.
- Des câbles d'enceintes excessivement longs ou fins peuvent nuire à la qualité du son ; ils sont donc à éviter.
- Faites attention de ne pas mettre les fils positifs et négatifs en court-circuit. Vous risqueriez d'endommager l'Ampli-tuner AV.

- Veillez à ce que l'âme métallique du câble ne soit pas en contact avec le panneau arrière de l'Ampli-tuner AV. Vous risqueriez d'endommager l'Ampli-tuner AV.

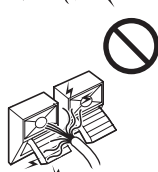
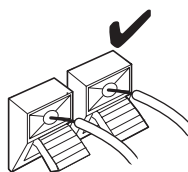
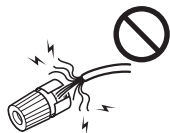
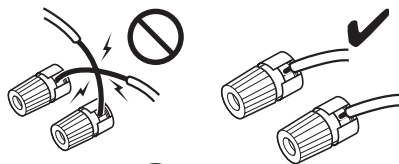

- Ne branchez pas plus d'un câble par borne d'enceinte. Vous risqueriez d'endommager l'Ampli-tuner AV.
- Ne branchez pas une enceinte à plusieurs bornes.

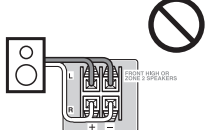
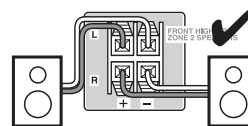
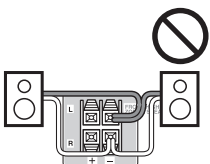
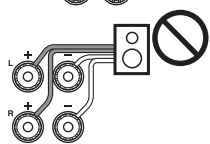
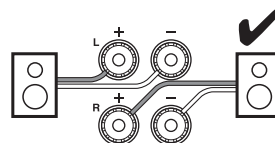
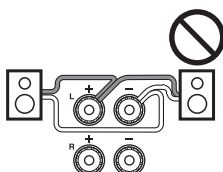

## Branchement des câbles d'enceinte

### Bornes d'enceinte à visser

Dénudez les extrémités des câbles d'enceinte sur 12 à 15 mm environ et torsadez les fils dénudés comme indiqué sur la figure. (Les câbles fournis ont déjà été dénudés.)

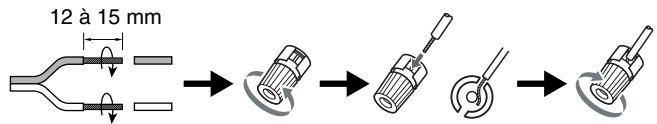

### Utilisation de fiches banane (modèles pour l'Amérique du Nord)

- Si vous utilisez des fiches bananes, serrez la borne de l'enceinte avant d'insérer la fiche banane.
- N'insérez pas directement le code d'enceinte dans le trou central de la borne de l'enceinte.

### Bornes d'enceinte à pousser

Dénudez les extrémités des câbles d'enceinte sur 10 à 12 mm environ et torsadez les fils dénudés comme indiqué sur la figure. (Les câbles fournis ont déjà été dénudés.)

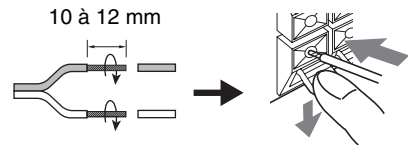

L'illustration suivante montre sur quelle paire de bornes chaque enceinte doit être branchée. Si vous n'utilisez qu'une enceinte surround arrière, branchez-la aux bornes **SURR BACK OR FRONT HIGH L**.

### ■ Modèles pour l'Amérique du Nord

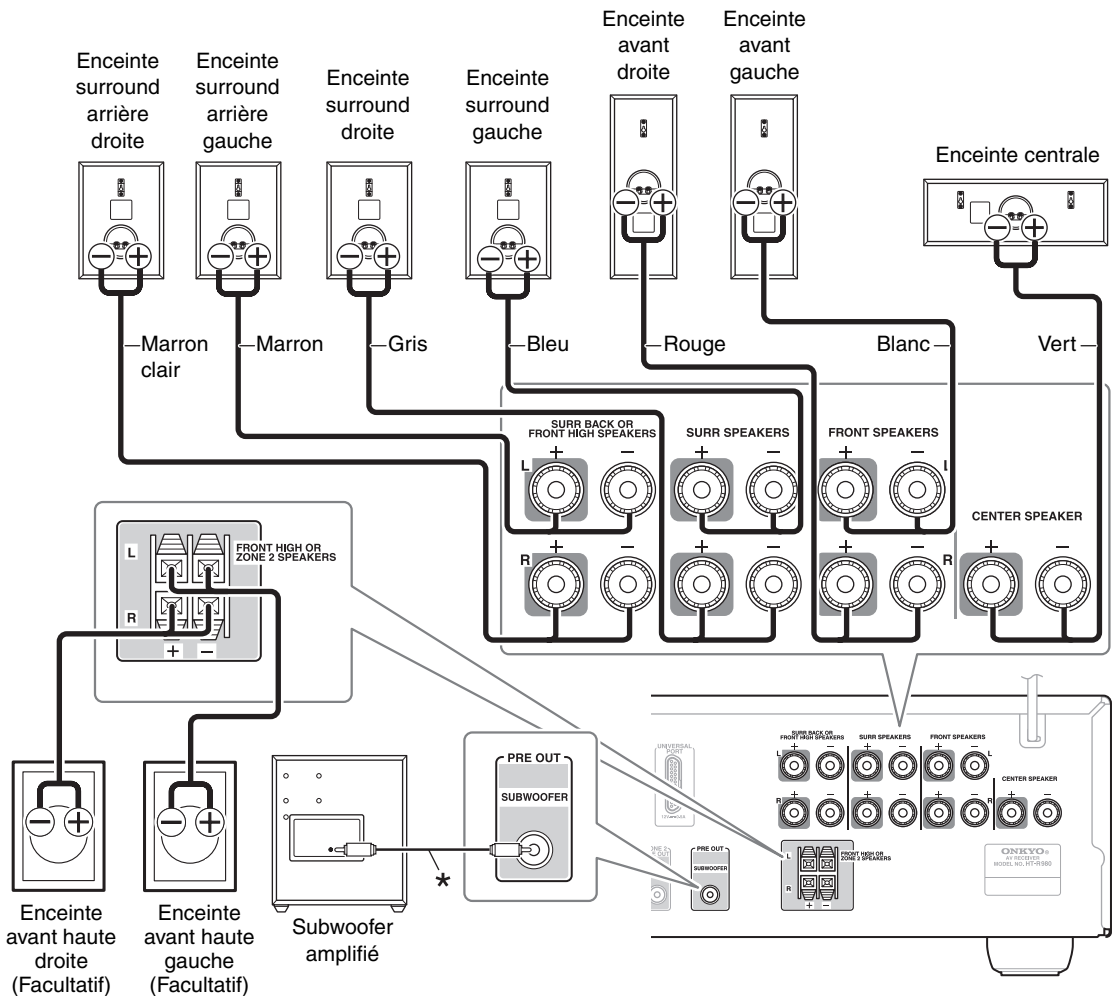

## ■ Modèles pour l'Europe

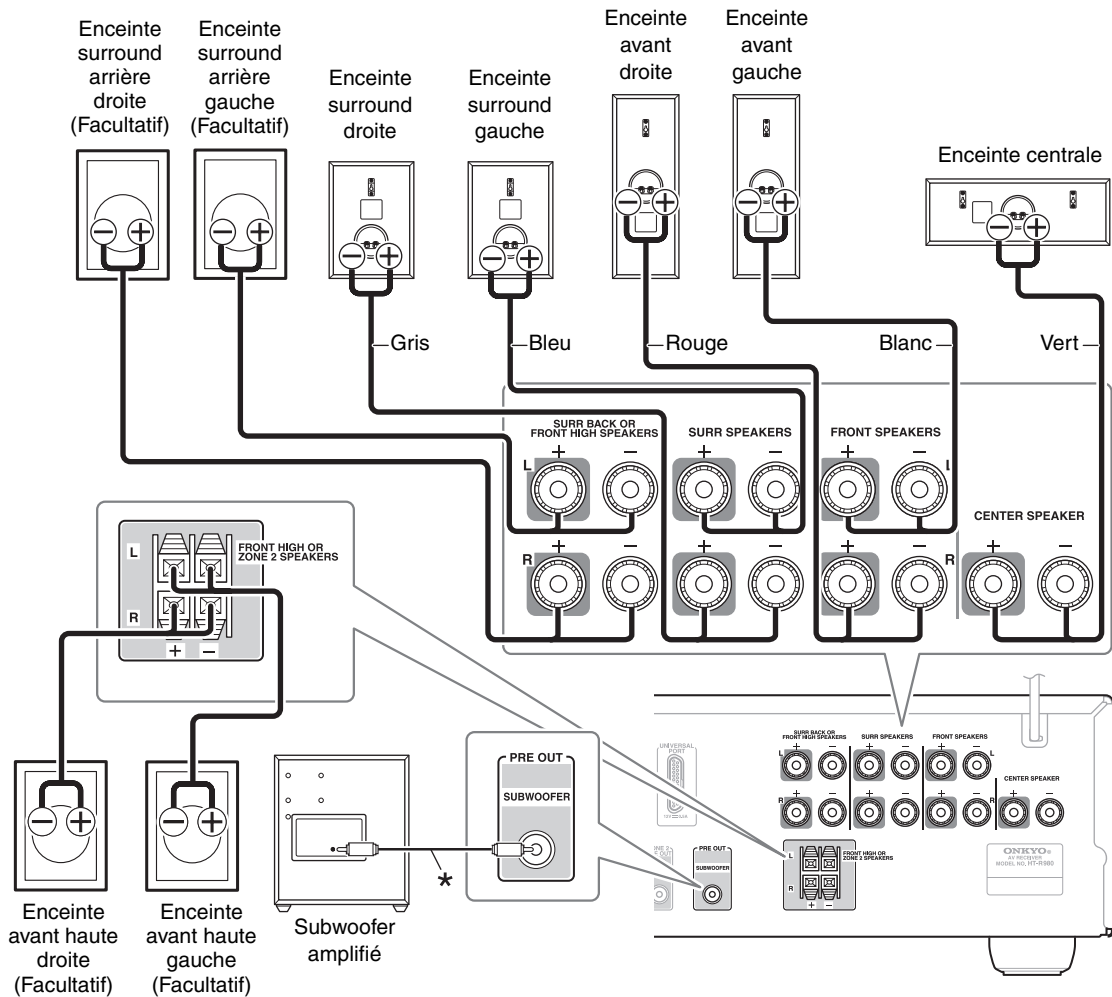

\* À l'aide du câble RCA fourni, branchez la borne **LINE INPUT** du subwoofer à la borne Ampli-tuner AV **SUBWOOFER PRE OUT** de votre récepteur.

### Remarque

- Les enceintes avant hautes peuvent aussi être raccordées aux bornes **SURR BACK OR FRONT HIGH SPEAKERS**. Dans ce cas, réglez « **Surr Back/Front High** » dans Configuration des enceintes sur « **Front High** » (→ 39).

## Utilisation d'enceintes dipolaires

Vous pouvez utiliser des enceintes dipolaires pour les enceintes surround et surround arrière. Les enceintes dipolaires produisent le même son dans deux directions. Les enceintes dipolaires présentent généralement une flèche qui indique la manière dont elles doivent être positionnées. Les enceintes dipolaires surround doivent être positionnées de manière à ce que leur flèche soit dirigée vers le téléviseur/l'écran, tandis que les enceintes dipolaires surround arrière doivent être positionnées de manière à ce que leur flèche pointe l'une vers l'autre, comme le montre l'illustration.

- ①② Enceintes avant
- ③ Enceinte centrale
- ④⑤ Enceintes surround
- ⑥ Subwoofer
- ⑦⑧ Enceintes surround arrière
- ⑨⑩ Enceintes hautes avant

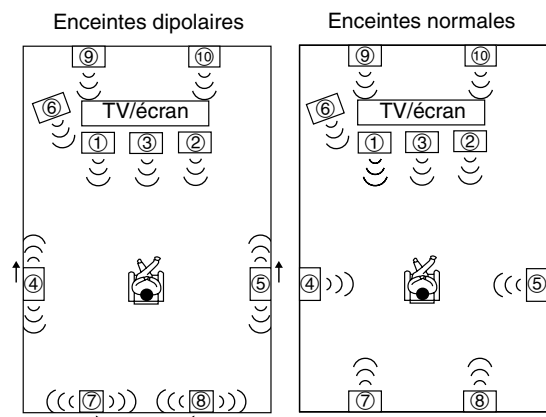

## Image connectée avec un appareil audiovisuel

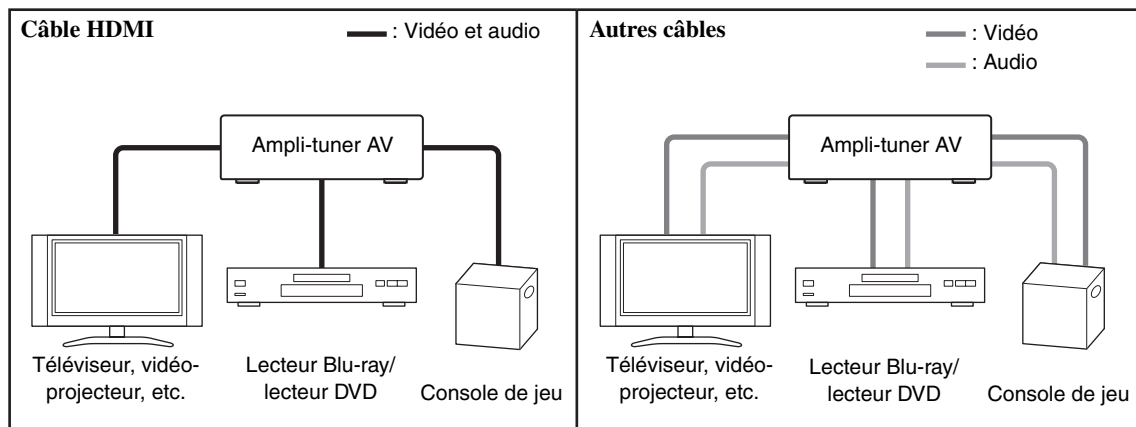

- Avant d'effectuer des branchements AV, lisez les manuels d'utilisation fournis par les fabricants de vos appareils audiovisuels.
- Ne branchez pas le cordon d'alimentation tant que vous n'avez pas terminé et contrôlé tous les branchements audiovisuels.
- Insérez les fiches à fond afin d'établir un bon contact (les mauvais branchements peuvent causer des parasites ou des dysfonctionnements).
- Afin de prévenir les interférences, tenez les câbles audio et vidéo éloignés des cordons d'alimentation et des câbles d'enceinte.

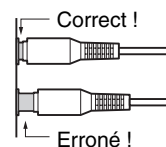

## Câbles et prises AV

Signal	Câble	Prise	Description
Vidéo et audio	HDMI		Les branchements HDMI peuvent acheminer des signaux numériques vidéo et audio.
Vidéo	Vidéo composantes	 Y PB/CB PR/CR	La vidéo composantes sépare les signaux de luminance (Y) et de différence de couleur (PB/CB, PR/CR), et offre ainsi une image d'une qualité optimale (certains fabricants de téléviseurs signalent différemment leurs prises vidéo composantes).
	Vidéo composite	 v	La vidéo composite est couramment utilisée sur les téléviseurs, les magnétoscopes et autres équipements vidéo.
Audio	Audio numérique optique	 OPTICAL	Les branchements numériques optiques vous permettent de profiter d'un son numérique tel que le PCM*, le Dolby Digital ou DTS. La qualité audio est similaire à celle obtenue avec une connexion coaxiale.
	Audio numérique coaxial	 COAXIAL	Les branchements numériques coaxiaux vous permettent de profiter d'un son numérique tel que le PCM*, le Dolby Digital ou DTS. La qualité audio est similaire à celle obtenue avec une connexion optique.
	Audio analogique (RCA)	 L R	Les branchements audio analogiques (RCA) acheminent des signaux audio analogiques.
	3,5 mm Câble à mini-fiche stéréo	 L R	Ce câble achemine les signaux audio analogiques.

\* Le taux d'échantillonnage disponible pour le signal d'entrée PCM est 32/44,1/48/88,2/96 kHz. Même 176,4/192 kHz est efficace dans le cas d'une connexion HDMI.

### Remarque

- L'Ampli-tuner AV ne prend pas en charge les prises PERITEL.
- Les prises numériques optiques de l'Ampli-tuner AV sont dotées de couvercles de protection qui s'ouvrent lorsqu'une fiche optique est insérée et se referment lorsque ladite fiche est retirée. Insérez les fiches à fond.

### Mise en garde

- Afin de ne pas endommager le couvercle de protection, tenez la fiche optique droite lorsque vous l'insérez ou la retirez.

## Branchement de vos éléments au moyen d'un câble HDMI

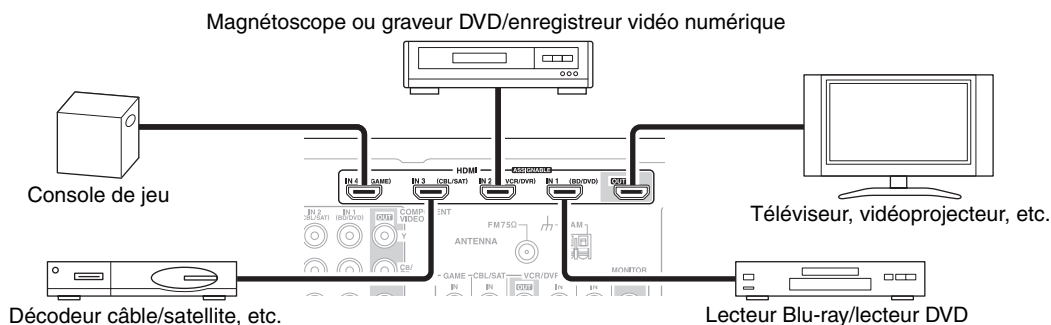

Branchez vos appareils sur les prises appropriées. Les affectations d'entrée par défaut sont indiquées ci-dessous.

✓ : l'attribution peut être modifiée (→ 37).

Prise		Signal	Appareils	Affectable
Entrée	HDMI IN 1	Audio/Vidéo	Lecteur Blu-ray/lecteur DVD	✓
	HDMI IN 2		Magnétoscope ou graveur DVD/enregistreur vidéo numérique	✓
	HDMI IN 3		Décodeur câble/satellite, etc.	✓
	HDMI IN 4		Console de jeu	✓
Sortie	HDMI OUT		Téléviseur, vidéoprojecteur, etc.	

Consultez « À propos de l'interface HDMI » (→ 70) et « Utilisation d'un téléviseur, d'un lecteur ou d'un enregistreur compatible RIHD » (→ 71).

### ■ Fonction de canal audio de retour (ARC)

La fonction de canal audio de retour (ARC) permet aux téléviseurs compatibles HDMI d'envoyer le flux audio sur **HDMI OUT** de l'Ampli-tuner AV. Pour utiliser cette fonction, vous devez utiliser le sélecteur d'entrée **TV/CD**.

- Pour utiliser la fonction ARC, vous devez utiliser le sélecteur d'entrée **TV/CD**, votre téléviseur doit prendre en charge la fonction ARC et « **HDMI Control (RIHD)** » doit être réglé sur « **On** » (→ 49).

#### Conseil

- Pour écouter les signaux audio reçus par les prises **HDMI IN** par les enceintes du téléviseur :
  - Réglez le paramètre « **TV Control** » sur « **On** » (→ 50) pour un téléviseur compatible **RIHD**.
  - Réglez le paramètre « **Audio TV Out** » sur « **On** » (→ 49) pour un téléviseur compatible **RIHD** ou le paramètre « **TV Control** » sur « **Off** ».
  - Réglez le paramètre de sortie audio HDMI de votre Lecteur Blu-ray/lecteur DVD sur PCM.
  - Pour écouter le téléviseur via l'Ampli-tuner AV, consultez « Raccordement de vos éléments » (→ 16).

#### Remarque

- Lorsque vous écoutez les données audio lues par un appareil HDMI via l'Ampli-tuner AV, réglez l'appareil HDMI de manière à ce que les signaux vidéo puissent être vus sur l'écran du téléviseur (sur le téléviseur, sélectionnez l'entrée de l'appareil HDMI branché à l'Ampli-tuner AV). Si le téléviseur est éteint ou s'il est réglé sur une autre source d'entrée, aucun son ne sera émis par l'Ampli-tuner AV ou le son émis risque d'être coupé.
- Lorsque le paramètre « **Audio TV Out** » est réglé sur « **On** » (→ 49), et que vous écoutez par l'intermédiaire des enceintes de votre téléviseur, si vous activez la commande du volume de l'Ampli-tuner AV, le son sera émis également par les enceintes de l'Ampli-tuner AV. Lorsque le paramètre « **TV Control** » est réglé sur « **On** » (→ 50), et que vous écoutez par l'intermédiaire des enceintes de votre téléviseur compatible **RIHD**, si vous activez la commande du volume de l'Ampli-tuner AV, le son est émis par les enceintes de l'Ampli-tuner AV alors que les enceintes du téléviseur sont mises en sourdine. Pour couper les enceintes de l'Ampli-tuner AV, modifiez les réglages, modifiez les réglages de votre téléviseur ou coupez le son de l'Ampli-tuner AV.

## Raccordement de vos éléments

Les menus de configuration OSD apparaissent uniquement si le téléviseur est branché sur la sortie **HDMI OUT**. Si votre téléviseur est branché sur la sortie **MONITOR OUT V** ou à la sortie **COMPONENT VIDEO OUT**, utilisez l'affichage de l'Ampli-tuner AV lorsque vous modifiez les paramètres.

Avant

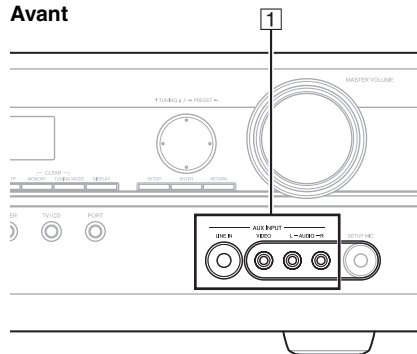

Arrière

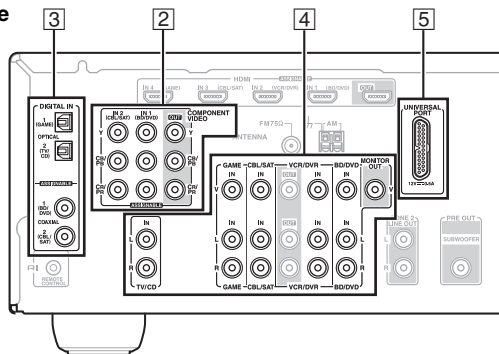

Branchez vos appareils sur les prises appropriées. Les affectations d'entrée par défaut sont indiquées ci-dessous.

✓ : l'attribution peut être modifiée (→ 38).

N°	Prise	Signal	Appareils	Affectable	
[1]	AUX INPUT	LINE IN	Audio analogique	Lecteur audio portable	
		VIDEO	Vidéo composite	Caméscope, etc.	
		AUDIO L/R	Audio analogique		
[2]	COMPONENT VIDEO	IN 1 (BD/DVD)	Vidéo composantes	Lecteur Blu-ray/lecteur DVD	
		IN 2 (CBL/SAT)		Décodeur câble/satellite, etc.	
		OUT		Téléviseur, vidéoprojecteur, etc.	
[3]	DIGITAL IN	OPTICAL	Audio numérique	IN 1 (GAME)	Console de jeu
				IN 2 (TV/CD)	Téléviseur, Lecteur CD
	COAXIAL	IN 1 (BD/DVD)	Lecteur Blu-ray/lecteur DVD		
		IN 2 (CBL/SAT)	Décodeur câble/satellite, etc.		
[4]	MONITOR OUT	Vidéo composite	Téléviseur, vidéoprojecteur, etc.		
	BD/DVD IN	Audio analogique et vidéo composite	Lecteur Blu-ray/lecteur DVD		
	VCR/DVR IN		Magnéto-scope ou graveur DVD/enregistreur vidéo numérique		
	CBL/SAT IN		Décodeur câble/satellite, etc.		
	GAME IN	Console de jeu			
	TV/CD IN	Audio analogique	Téléviseur, Lecteur CD, platine disque*1, platine à cassette, MD, CD-R		
[5]	UNIVERSAL PORT	Audio/vidéo analogique	Station d'accueil optionnelle à port universel (UP-A1 etc.)		

### Remarque

\*1 Raccordez une platine disque (MM) avec préamplificateur intégré. Si votre platine disque (MM) n'en possède pas, vous aurez besoin d'un préamplificateur du commerce.

Si votre platine disque a une cellule à bobine mobile (MC), vous aurez besoin d'un préamplificateur MC du commerce ou d'un transformateur MC ainsi que d'un préamplificateur. Consultez le manuel de votre platine disque pour plus de détails.

- Si vous connectez des prises **AUX INPUT AUDIO** et une prise **AUX INPUT LINE IN** en même temps, la prise **AUX INPUT LINE IN** bénéficie d'une priorité plus importante.
- L'Ampli-tuner AV peut émettre des signaux audio et vidéo depuis les prises **AUX INPUT** vers les prises **VCR/DVR OUT**.
- Avec une connexion [4], vous pouvez écouter et enregistrer les données audio provenant d'appareils externes en étant en Zone 2. Vous pouvez écouter et enregistrer les données audio provenant d'appareils externes dans la pièce principale ; vous pouvez aussi écouter les données audio en Zone 2.
- Goûtez à la qualité du son Dolby Digital et DTS grâce à une connexion [3]. (Pour également enregistrer ou écouter en Zone 2, utilisez [3] et [4].)
- Si votre Lecteur Blu-ray/lecteur DVD dispose des sorties stéréo principale et multicanal, assurez-vous de brancher la sortie stéréo principale à l'aide de la connexion [4].

### ■ Comment enregistrer des données vidéo

Vous ne pouvez pas enregistrer de données vidéo via l'Ampli-tuner AV à l'aide des connexions décrites ci-dessus. Pour procéder à une connexion en vue d'un enregistrement vidéo (→ 29).



### Étape 1 :

Assurez-vous que chaque appareil Onkyo est raccordé au moyen d'un câble audio analogique (connexion 4 dans les exemples d'installation) (→ 16).

### Étape 2 :

Effectuez la connexion RI (cf. illustration ci-dessous).

### Étape 3 :

Si vous utilisez une station d'accueil RI ou une platine à cassette, modifiez le réglage du paramètre Affichage d'entrée (→ 23).

Avec la fonction RI (Remote Interactive), vous pouvez utiliser les fonctions spéciales suivantes :

#### ■ Mise en marche du système/Allumage automatique

Lorsque vous lancez la lecture sur un appareil raccordé via une connexion RI et si l'Ampli-tuner AV est en mode veille, le Ampli-tuner AV s'allumera automatiquement et sélectionnera cet appareil comme source d'entrée.

#### ■ Changement direct

Lorsque vous lancez la lecture sur un appareil raccordé via une connexion RI, l'Ampli-tuner AV sélectionne automatiquement cet appareil comme source d'entrée.

#### ■ Télécommande

Vous pouvez utiliser la télécommande de l'Ampli-tuner AV pour commander vos autres appareils Onkyo compatibles RI. Il vous suffit de pointer la télécommande vers le capteur de télécommande de l'Ampli-tuner AV au lieu de la pointer vers l'appareil. Vous devez tout d'abord saisir le code de télécommande approprié (→ 61).

### Remarque

- N'utilisez que des câbles RI pour effectuer les connexions RI. Des câbles RI sont fournis avec les lecteurs Onkyo (DVD, CD, etc.).
- Certains appareils possèdent deux prises RI. Vous pouvez raccorder l'une ou l'autre à l'Ampli-tuner AV. L'autre prise est destinée à raccorder d'autres appareils compatibles RI.
- Ne raccordez que des appareils Onkyo aux prises RI. Le branchement d'appareils d'autres marques risque de provoquer un dysfonctionnement.
- Certains appareils ne prennent pas en charge toutes les fonctions RI. Consultez les manuels d'utilisation fournis avec vos autres appareils Onkyo.
- Lorsque la Zone 2 est activée, les fonctions RI Mise en marche du système/Allumage automatique et Changement direct ne sont pas disponibles.
- N'utilisez pas de branchement RI si vous utilisez HDMI Control (RIHD) (→ 49).

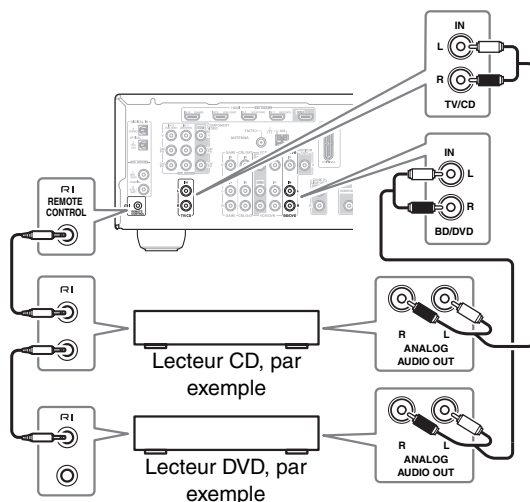

## Raccordement de l'antenne

Cette section explique comment brancher l'antenne FM intérieure et l'antenne cadre AM.

L'Ampli-tuner AV ne captera aucun signal radio sans antenne, c'est pourquoi vous devez brancher une antenne pour pouvoir utiliser le tuner.

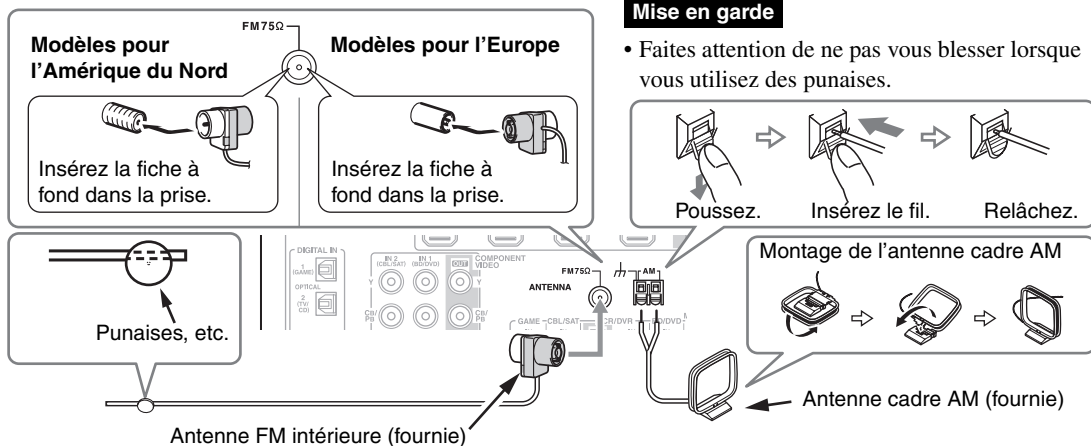

### Remarque

- Une fois votre Ampli-tuner AV prêt à être utilisé, vous devrez rechercher une station de radio et positionner l'antenne de manière à obtenir la meilleure réception possible.
- Maintenez l'antenne cadre AM aussi éloignée que possible de votre Ampli-tuner AV, de votre téléviseur, des câbles d'enceinte et des cordons d'alimentation.

### Conseil

- Si vous ne parvenez pas à obtenir une bonne réception avec l'antenne FM intérieure fournie, essayez d'utiliser une antenne FM extérieure vendue séparément.
- Si vous ne parvenez pas à obtenir une bonne réception avec l'antenne AM intérieure fournie, essayez d'utiliser une antenne AM extérieure vendue séparément.

## Quelles connexions dois-je utiliser ?

L'Ampli-tuner AV prend en charge plusieurs formats de connexion afin d'assurer la compatibilité avec une large gamme d'appareils audiovisuels. Le format choisi dépend des formats pris en charge par vos appareils. Utilisez les sections suivantes comme guide.

**Les menus de configuration OSD apparaissent uniquement si le téléviseur est branché sur la sortie HDMI OUT. Si votre téléviseur est branché sur la sortie MONITOR OUT V ou à la sortie COMPONENT VIDEO OUT, utilisez l'affichage de l'Ampli-tuner AV lorsque vous modifiez les paramètres.**

## Formats de connexion vidéo

Un appareil vidéo peut être raccordé à l'aide de l'un des formats de connexion vidéo suivants : vidéo composite, vidéo composant ou HDMI, ce dernier offrant la meilleure qualité d'image.

**Pour des performances vidéo optimales, THX conseille de faire passer le signal vidéo sans conversion ascendante (par exemple de l'entrée vidéo en composantes à la sortie vidéo en composantes).**

**Pour contourner la conversion vidéo ascendante dans l'Ampli-tuner AV, appuyez simultanément sur VCR/DVR et RETURN de l'Ampli-tuner AV. Tout en maintenant VCR/DVR enfoncé, appuyez sur RETURN pour commuter jusqu'à ce que « Skip » s'affiche à l'écran. Relâchez les deux boutons.**

**Pour utiliser la conversion vidéo ascendante dans l'Ampli-tuner AV, répétez le processus ci-dessus jusqu'à ce que « Use » s'affiche à l'écran et relâchez les boutons.**

Les signaux d'entrée vidéo transitent par le Ampli-tuner AV (cf. illustration), les sources vidéo composite et vidéo composant étant toutes converties pour la sortie HDMI.

Les sorties vidéo composite et vidéo composant acheminent leurs signaux d'entrée respectifs tels qu'ils sont.

Lorsque vous raccordez un appareil audio à une entrée HDMI ou COMPOSANT, vous devez affecter cette entrée à une touche du sélecteur d'entrée (→ 37, 38).

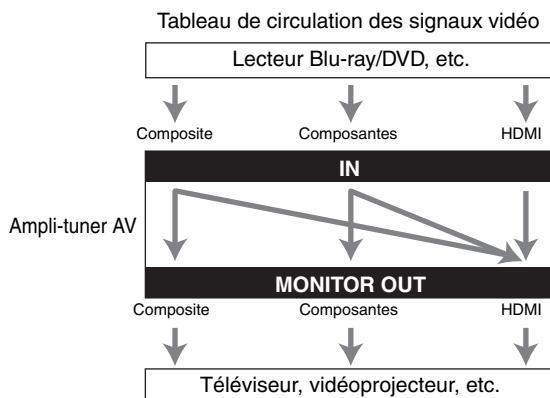

## ■ Sélection du signal

Si des signaux sont présents à plus d'une entrée, les entrées seront sélectionnées automatiquement selon l'ordre de priorité suivant : HDMI, vidéo composant, vidéo composite.

Toutefois, dans le cas de la vidéo composant uniquement, peu importe qu'un signal vidéo composant soit réellement présent, cette entrée vidéo composant sera sélectionnée si une entrée vidéo composant est affectée à une touche du sélecteur d'entrée. Si aucune entrée vidéo composant n'est affectée à une touche du sélecteur d'entrée, le système considèrera qu'aucun signal vidéo composant n'est présent.

Dans l'exemple de sélection du signal de droite, des signaux vidéo sont présents au niveau des entrées HDMI et vidéo composite. Toutefois, le signal HDMI est automatiquement sélectionné comme source et la vidéo est restituée par les sorties HDMI.

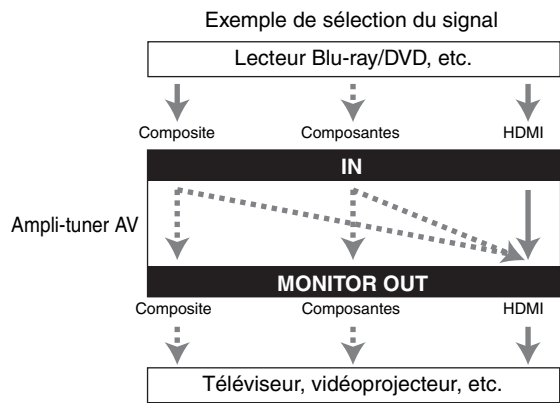

## Formats de connexion audio

Un appareil audio peut être raccordé à l'aide de l'un des formats de connexion audio suivants : analogique, optique, coaxial ou HDMI.

Lorsque vous choisissez un format de connexion, n'oubliez pas que l'Ampli-tuner AV ne convertit pas les signaux d'entrée numériques pour les sorties de ligne analogiques et inversement. Par exemple, des signaux audio connectés à une entrée numérique optique ou coaxiale ne sont pas restitués par la sortie **VCR/DVR OUT** analogique.

Si des signaux sont présents à plus d'une entrée, les entrées seront sélectionnées automatiquement selon l'ordre de priorité suivant : HDMI, numérique, analogique.

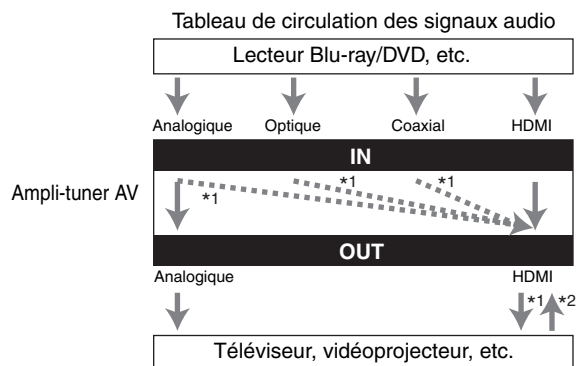

\*1 Dépend du réglage de « **Audio TV Out** » (→ 49).

\*2 Ce réglage est disponible si le réglage « **Audio Return Channel** » est configuré sur « **Auto** » (→ 50), vous devez sélectionner le sélecteur d'entrée **TV/CD** et votre téléviseur doit prendre en charge la fonction ARC.

# Mise sous/hors tension de l'Ampli-tuner AV

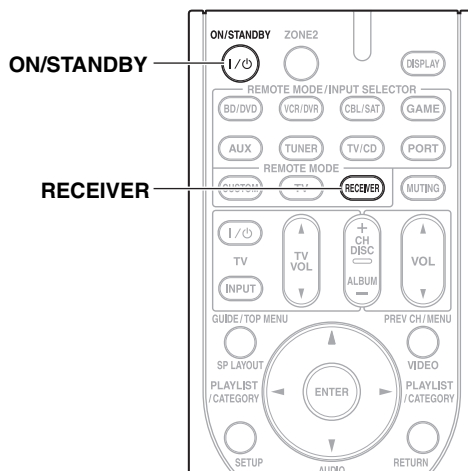
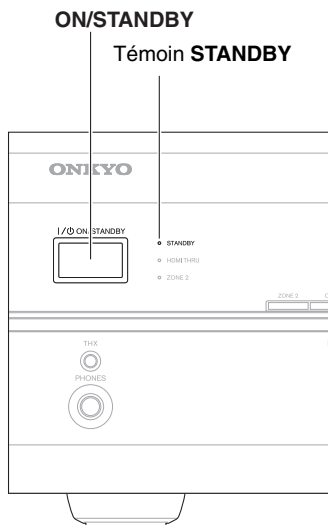

## Mise sous tension

Appuyez sur **ON/STANDBY** du panneau avant.

ou

Appuyez sur **RECEIVER**, puis sur **ON/STANDBY** sur la télécommande.

L'Ampli-tuner AV s'allume, l'écran s'allume et le témoin **STANDBY** s'éteint.

## Mise hors tension

Appuyez sur **ON/STANDBY** sur le panneau avant ou sur la télécommande.

L'Ampli-tuner AV se met en mode veille. Pour éviter d'avoir un son trop fort lorsque vous allumez l'Ampli-tuner AV, baissez toujours le volume sonore avant d'éteindre l'appareil.

# Opérations de base

Les menus OSD apparaissent uniquement si le téléviseur est branché sur la sortie HDMI OUT. Si votre téléviseur est branché sur la sortie MONITOR OUT V ou COMPONENT VIDEO OUT, utilisez l'affichage de l'Ampli-tuner AV lorsque vous modifiez les paramètres.

Ce manuel décrit la procédure à l'aide de la télécommande, sauf mention contraire.

## Sélection de la langue utilisée pour les menus de configuration OSD

Vous pouvez déterminer la langue utilisée pour les menus de configuration OSD. Consultez « Language » dans le « OSD Setup » (→ 48).

## Lecture depuis l'appareil raccordé

### ■ Utilisation de l'Ampli-tuner AV

**1** Utilisez les boutons du sélecteur d'entrée pour sélectionner la source d'entrée.

**2** Lancez la lecture sur l'appareil source.  
Consultez aussi :

- « Commande d'autres appareils » (→ 60)
- « Commande de l'iPod » (→ 56)
- « Écoute de la radio » (→ 26)

**3** Pour ajuster le volume, utilisez la commande MASTER VOLUME.

**4** Sélectionnez un mode d'écoute et laissez-vous aller !  
Consultez aussi :

- « Utilisation des modes d'écoute » (→ 30)
- « Audyssey » (→ 43)

### ■ Utilisation à l'aide de la télécommande

**1** Appuyez sur RECEIVER, puis INPUT SELECTOR.

**2** Lancez la lecture sur l'appareil source.  
Consultez aussi :

- « Commande d'autres appareils » (→ 60)
- « Commande de l'iPod » (→ 56)
- « Écoute de la radio » (→ 26)

**3** Pour ajuster le volume, utilisez VOL ▲/▼.

**4** Sélectionnez un mode d'écoute et laissez-vous aller !  
Consultez aussi :

- « Utilisation des modes d'écoute » (→ 30)
- « Audyssey » (→ 43)

## Affichage des informations relatives à la source

Vous pouvez afficher diverses informations concernant la source d'entrée sélectionnée. (Les appareils raccordés à la prise UNIVERSAL PORT sont exclus.)

Appuyez sur RECEIVER, puis DISPLAY à plusieurs reprises pour parcourir les informations disponibles.

### Conseil

- Vous pouvez également utiliser la touche DISPLAY de l'Ampli-tuner AV.

Les informations suivantes s'affichent généralement.

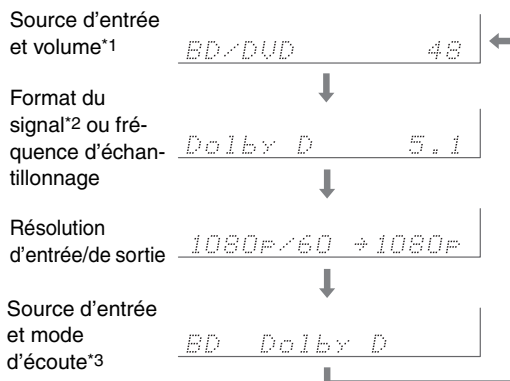

\*1 Lorsque vous utilisez la radio AM ou FM, la bande de fréquences, le numéro de station pré-réglée et la fréquence s'affichent.

\*2 Si le signal d'entrée est analogique, aucune information concernant le format ne s'affiche. Si le signal d'entrée est un signal PCM, la fréquence d'échantillonnage s'affiche. Si le signal d'entrée est numérique, mais pas PCM, le format du signal s'affiche.

Les informations s'affichent pendant environ trois secondes, avant de laisser la place aux informations précédemment affichées.

\*3 La source d'entrée s'affiche avec le nom par défaut, même si vous saisi un nom personnalisé « Name Edit » (→ 45).

## Réglage de la luminosité de l'afficheur

Vous pouvez régler la luminosité de l'afficheur de l'Ampli-tuner AV.

Appuyez sur RECEIVER, puis DIMMER à plusieurs reprises : luminosité faible, plus faible ou normale.

### Conseil

- Vous pouvez autrement utiliser le bouton DIMMER de l'Ampli-tuner AV (modèles nord-américains).

## Activation du mode sourdine de l'Ampli-tuner AV

Vous pouvez couper provisoirement le son de l'Ampli-tuner AV.

### Appuyez sur RECEIVER, puis MUTING.

Le son est coupé et le témoin **MUTING** clignote sur l'écran.

#### Conseil

- Pour réactiver le son, appuyez de nouveau sur **MUTING** ou réglez le volume.
- La fonction Mute (Sourdine) est désactivée lorsque l'Ampli-tuner AV est mis en veille.

## Utilisation de la minuterie de désactivation automatique

La minuterie de désactivation automatique vous permet de régler l'Ampli-tuner AV afin qu'il s'éteigne automatiquement au terme d'un délai spécifié.

### Appuyez sur RECEIVER, puis SLEEP à plusieurs reprises pour sélectionner le délai de mise en veille.

Le délai avant mise en veille programmée peut être de 90 à 10 minutes par incréments de 10 minutes.

Le témoin **SLEEP** apparaît sur l'écran lorsque la minuterie de désactivation automatique est activée. Le délai de mise en veille programmée apparaît sur l'afficheur pendant environ 5 secondes, avant de laisser la place aux informations précédemment affichées.

#### Conseil

- Si vous devez désactiver la minuterie de désactivation automatique, appuyez plusieurs fois sur le bouton **SLEEP** jusqu'à ce que le témoin **SLEEP** disparaisse.
- Pour vérifier la durée restante avant la mise en veille programmée de l'Ampli-tuner AV, appuyez sur **SLEEP**. Remarque : si vous appuyez sur **SLEEP** pendant l'affichage du délai avant mise en veille programmée, ce dernier sera raccourci de 10 minutes.

## Sélection de la disposition des enceintes

Vous pouvez donner la priorité aux enceintes que vous souhaitez utiliser.

### Appuyez sur RECEIVER, puis SP LAYOUT à plusieurs reprises.

#### ► Speaker Layout:FH:

Le son provenant des enceintes avant hautes est restitué en priorité.

#### ► Speaker Layout:SB:

Le son provenant des enceintes surround arrière est restitué en priorité.

#### Remarque

- En cas d'utilisation de la Zone 2 amplifiée (→ 54), ce paramètre ne peut pas être sélectionné.
- Lorsqu'un mode d'écoute ne correspondant pas au réglage des enceintes avant hautes ou surround arrière est utilisé, ce paramètre ne peut pas être sélectionné.

## Utilisation des menus audio et vidéo

En appuyant sur **AUDIO** ou **VIDEO**, vous pouvez accéder rapidement aux menus fréquemment utilisés sans avoir à passer par le menu standard long. Les menus vous permettent de changer les réglages et d'afficher les informations actuelles.

### 1 Appuyez sur RECEIVER, puis sur AUDIO ou VIDEO.

L'un des écrans suivants est superposé à l'écran du téléviseur.

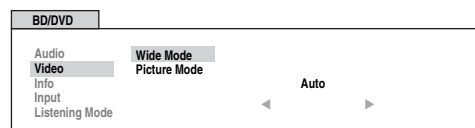
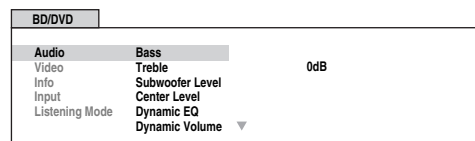

### 2 Utilisez ▲/▼/◀/▶ pour procéder à la sélection appropriée.

#### ■ Audio\*1

- Vous pouvez modifier les paramètres suivants : « **Bass** », « **Treble** », « **Subwoofer Level** », « **Center Level** », « **Dynamic EQ** », « **Dynamic Volume** », « **Late Night** », « **Music Optimizer** », « **Re-EQ** », « **Re-EQ(THX)** » et « **Audio Selector** ».

Consultez aussi :

- « **Audyssey** » (→ 43)
- « **Utilisation des réglages audio** » (→ 50)

#### ■ Video\*2

- Vous pouvez modifier les paramètres suivants : « **Wide Mode** » et « **Picture Mode** ».

Consultez aussi :

- « **Picture Adjust** » (→ 46)

#### ■ Info\*3\*4

- Vous pouvez consulter les informations des éléments suivants : « **Audio** », « **Video** » et « **Tuner** ».

#### ■ Input\*4\*5

- Vous pouvez sélectionner la source d'entrée tout en consultant les informations de la manière suivante : le nom des sélecteurs d'entrée, des affectations d'entrée, des informations radio et le paramètre de la fonction ARC. Appuyez sur **ENTER** pour afficher la source d'entrée actuelle, puis sur ▲/▼ pour sélectionner la source d'entrée de votre choix. Appuyer de nouveau sur **ENTER** permet de commuter la source d'entrée sélectionnée.

#### ■ Listening Mode

- Vous pouvez sélectionner les modes d'écoute qui sont regroupés dans les catégories suivantes : « **MOVIE/TV** », « **MUSIC** », « **GAME** » et « **THX** ».

Utilisez ▲/▼ pour sélectionner la catégorie et ◀/▶

- pour sélectionner le mode d'écoute. Appuyez sur **ENTER** pour commuter sur le mode d'écoute sélectionné.

## Remarque

- \*1 En cas de sélection du mode d'écoute Direct, « **Dynamic EQ** » et « **Dynamic Volume** » ne peuvent pas être sélectionnés.
- \*2 Appuyer sur **ENTER** vous permet d'ajuster les éléments suivants uniquement lorsque vous avez sélectionné « **Custom** » dans le « **Picture Mode** » (→ 46) ; « **Brightness** », « **Contrast** », « **Hue** » et « **Saturation** ». Appuyez sur **RETURN** pour revenir au menu vidéo.
- \*3 En fonction de la source d'entrée et du mode d'écoute, tous les canaux présentés ici n'émettent pas tous du son.
- \*4 Lorsque vous avez saisi un nom personnalisé dans « Name Edit » (→ 45), la source d'entrée s'affiche avec ce nom. Mais même si tel n'est pas le cas, le nom de l'appareil peut s'afficher si l'Ampli-tuner AV le reçoit via une connexion HDMI (→ 15).
- \*5 Pour le sélecteur d'entrée **PORT**, le nom de la station d'accueil optionnel à port universel s'affiche.

## Modification de l'affichage de l'entrée

Lorsque vous branchez un élément Onkyo compatible **RI**, vous devez configurer l'affichage d'entrée afin que **RI** fonctionne correctement.

Ce réglage ne peut être modifié que depuis le panneau avant.

- 1** Appuyez sur **TV/CD**, **GAME** ou **VCR/DVR** sur le panneau avant afin que « **TV/CD** », « **GAME** » ou « **VCR/DVR** » s'affiche à l'écran.

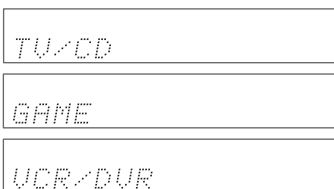

- 2** Maintenez enfoncé le bouton **TV/CD**, **GAME** ou **VCR/DVR** (environ 3 secondes) pour modifier l'affichage d'entrée.

Répétez cette opération pour sélectionner « **MD** », « **CDR** », « **DOCK** » ou « **TAPE** ».

Pour le sélecteur d'entrée **TV/CD**, l'affichage d'entrée change selon la séquence suivante :

TV/CD → MD → CDR  
↑ TAPE ← DOCK ←

Pour le sélecteur d'entrée **GAME**, le réglage change dans l'ordre suivant :

GAME ↔ DOCK

Pour le sélecteur d'entrée **VCR/DVR**, le réglage change dans l'ordre suivant :

VCR/DVR ↔ DOCK

## Remarque

- **DOCK** peut être sélectionné pour le sélecteur d'entrée **TV/CD**, **GAME** ou **VCR/DVR**, mais pas en même temps.
- Saisissez le code de télécommande approprié avant d'utiliser la télécommande pour la première fois (→ 60).

## Utilisation d'un casque

**Branchez un casque stéréo doté d'une fiche standard (6,3 mm) sur la prise PHONES.**

## Remarque

- Baissez toujours le volume sonore avant de brancher votre casque.
- Les enceintes sont désactivées lorsque la fiche du casque insérée dans la prise **PHONES**. (À noter que les enceintes de la Zone 2 ne sont pas désactivées.)
- Lorsque vous branchez un casque, le mode d'écoute passe automatiquement sur Stereo, à moins qu'il ne soit déjà réglé sur Stereo, Mono ou Direct.
- Seuls les modes d'écoute Stereo, Direct et Mono peuvent être utilisés avec un casque.

## Correction de pièce et configuration des enceintes Audyssey 2EQ®

À l'aide du micro calibré fourni, Audyssey 2EQ détermine automatiquement le nombre d'enceintes raccordées, leur taille (en vue de la gestion des basses), les fréquences de crossover optimales vers le subwoofer (le cas échéant) et les distances par rapport à la position d'écoute principale. Audyssey 2EQ élimine ensuite la distorsion causée par l'acoustique de la pièce en détectant les problèmes d'acoustique de la pièce au niveau de la zone d'écoute tant en termes de fréquence que de durée. Ceci permet d'obtenir ainsi un son clair et bien équilibré. L'utilisation de Audyssey 2EQ vous permet également d'utiliser Audyssey Dynamic EQ®, qui maintient un bon équilibre entre les octaves à n'importe quel volume sonore (→ 43). Raccordez et mettez toutes vos enceintes en place avant d'utiliser cette fonction.

Si « **Dynamic EQ** » est réglé sur « **On** » (→ 43), le paramètre « **Equalizer** » est réglé sur « **Audyssey** » (→ 40). D'un autre côté, s'il est réglé sur « **Off** », le paramètre « **Dynamic Volume** » est réglé sur « **Off** » (→ 44).

Il faut environ 15 minutes pour effectuer la correction de pièce et la configuration des enceintes Audyssey 2EQ pour les 3 positions. Le temps de mesure total varie en fonction du nombre d'enceintes.

## À l'aide de Audyssey 2EQ®

A l'aide de Audyssey 2EQ pour créer un environnement sonore digne d'une salle de cinéma apprécié par tous, Audyssey 2EQ effectue des mesures à un maximum de trois positions dans la zone d'écoute. À l'aide d'un trépied, positionnez le micro à la hauteur des oreilles d'un auditeur assis, la pointe du micro orientée vers le plafond. Ne tenez pas le micro dans votre main pendant les mesures, car cela risquerait de fausser les résultats.

### ① Première position de mesure

Également appelée Position d'écoute principale, cette position désigne la position centrale où l'auditeur s'assoit lorsqu'il se trouve dans la zone d'écoute. 2EQ utilise les mesures prises à cette position pour calculer la distance, le niveau sonore, la polarité et la valeur de crossover optimale du micro pour le subwoofer.

### ② Deuxième position de mesure

Le côté droit de la zone d'écoute.

### ③ Troisième position de mesure

Le côté gauche de la zone d'écoute.

La distance entre les positions ① à ② et ① et ③ doit être d'au moins 1 mètre.

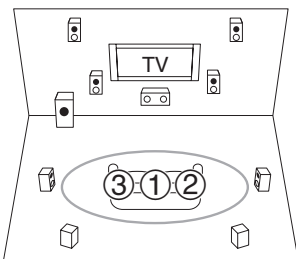

○ : Zone d'écoute      ① à ③ : Position d'écoute

#### Remarque

- Veillez à ce que la pièce soit la plus silencieuse possible. Les bruits de fond et des interférences radio (RFI) peuvent perturber les mesures de la pièce. Fermez les fenêtres, éteignez les téléviseurs, radios, climatiseurs, éclairages fluorescents, appareils électroménagers, variateurs de lumière et autres appareils. Éteignez votre téléphone portable (même si vous ne l'utilisez pas) ou placez-le à distance des autres appareils audio électroniques.
- Le microphone capte des tonalités d'essai émises par chaque enceinte pendant que Audyssey 2EQ exécute les fonctions de correction de la pièce et de configuration automatique des enceintes.
- Les fonctions correction de pièce et configuration des enceintes Audyssey 2EQ ne peuvent être utilisées si un casque est branché.

## 1 Allumez l'Ampli-tuner AV et le téléviseur qui est raccordé.

Sur le téléviseur, sélectionnez l'entrée à laquelle l'Ampli-tuner AV est raccordé.

## 2 Au niveau du Subwoofer SKW-980, réglez la commande OUTPUT LEVEL sur « THX POSITION ».

## 3 Réglez le micro de configuration des enceintes sur la Position d'écoute principale ① et branchez-le sur la prise SETUP MIC.

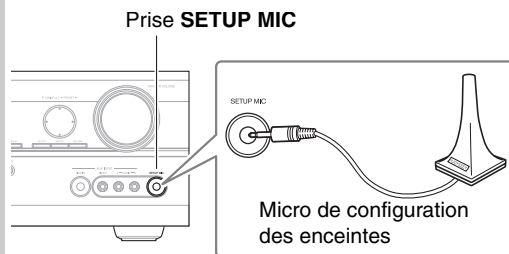

Le menu de configuration des enceintes apparaît.

#### Remarque

- Les menus de configuration OSD apparaissent uniquement si le téléviseur est branché sur la sortie **HDMI OUT**. Si votre téléviseur est branché sur la sortie **MONITOR OUT V** ou **COMPONENT VIDEO OUT**, utilisez l'affichage de l'Ampli-tuner AV lorsque vous modifiez les paramètres.

## 4 Lorsque vous avez terminé les réglages, appuyez sur ENTER.

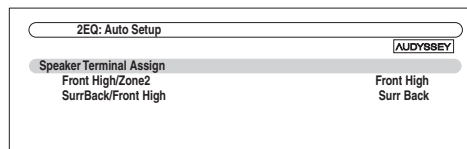

## 5 En cas d'utilisation d'un subwoofer amplifié, ajustez le niveau sonore du subwoofer à 75 dB.

Des testeurs de volume sont lus par le biais du subwoofer. Utilisez le bouton de volume du subwoofer.

#### Remarque

- Si vous réglez le bouton de volume du subwoofer à son maximum et si le niveau sonore affiché est inférieur à 75 dB, laissez le bouton de volume du subwoofer à son maximum et appuyez sur **ENTER** pour pouvoir poursuivre avec l'étape suivante.

## 6 Appuyez sur ENTER.

La correction de pièce et configuration des enceintes Audyssey 2EQ démarre.

Des tonalités d'essai sont émises par chaque enceinte pendant que Audyssey 2EQ corrige la pièce et configure les enceintes. Cette procédure peut prendre quelques minutes. **Ne parlez pas** pendant les mesures et **ne vous tenez pas** entre les enceintes et le micro.

Ne débranchez pas le micro de configuration des enceintes pendant les procédures de correction de pièce et de configuration des enceintes Audyssey 2EQ, sauf si vous souhaitez annuler ces dernières.

## 7 Placez le micro de configuration à la position suivante, puis appuyez sur ENTER.

Audyssey 2EQ effectue quelques mesures supplémentaires. Cette opération peut nécessiter quelques minutes.



## 8 Lorsque vous y êtes invité, répétez l'étape 7.

## 9 Utilisez ▲/▼ pour sélectionner une option, puis appuyez sur ENTER.

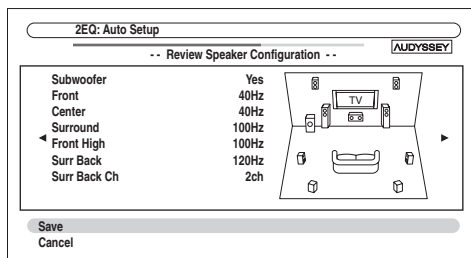

Les options sont :

### ► Save:

Permet d'enregistrer les réglages calculés et de quitter la configuration automatique des enceintes et la correction de pièce Audyssey 2EQ®.

### ► Cancel:

Annuler la correction de pièce et configuration des enceintes Audyssey 2EQ.

### Remarque

- Vous pouvez consulter les réglages calculés pour la configuration des enceintes, ainsi que les distances et les niveaux sonores des enceintes en utilisant ◀/▶.

## 10 Débranchez le micro de configuration des enceintes.

### Remarque

- Une fois les procédures de correction de pièce et de configuration des enceintes Audyssey 2EQ terminées, « Equalizer » est configuré sur « Audyssey » (→ 40). Le témoin Audyssey s'allume (→ 8).
- Vous pouvez annuler la correction de pièce et la configuration des enceintes Audyssey 2EQ à tout moment en débranchant le micro de configuration.
- Ne branchez ou ne débranchez aucune enceinte pendant la procédure de correction de pièce ou de configuration des enceintes Audyssey 2EQ.
- Si l'Ampli-tuner AV est en mode sourdine, le mode sourdine sera automatiquement désactivé lors du démarrage des fonctions de correction de pièce et de configuration des enceintes Audyssey 2EQ.
- Si vous modifiez la pièce après la correction de pièce ou de configuration des enceintes Audyssey 2EQ, vous devrez recommencer la correction de pièce ou de configuration des enceintes Audyssey 2EQ, les caractéristiques de la pièce ayant changé.

## Messages d'erreur

Pendant les procédures de correction de pièce et de configuration des enceintes Audyssey 2EQ, l'un des messages d'erreur suivants peut apparaître :

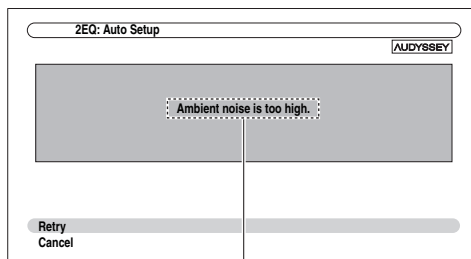

Message d'erreur

Les options sont :

### ► Retry:

Réessayez.

### ► Cancel:

Annuler la correction de pièce et configuration des enceintes Audyssey 2EQ.

### • Ambient noise is too high.

Le bruit de fond est trop important. Éliminez la source du bruit et réessayez.

### • Speaker matching Error!

Le nombre d'enceintes détectées est différent de celui de la première mesure. Vérifiez le branchement des enceintes.

### • Writing Error!

Le message suivant apparaît en cas d'échec de l'enregistrement. Essayez à nouveau d'enregistrer. Si ce message apparaît après 2 ou 3 tentatives, contactez votre revendeur Onkyo.

### • Speaker Detect Error

Ce message apparaît si l'une des enceintes n'est pas détectée. « No » signifie qu'aucune enceinte n'a été détectée.

### Conseil

- Consultez « Configuration des enceintes » pour les réglages appropriés (→ 11).

## Modification manuelle des réglages des enceintes

Vous pouvez modifier manuellement les réglages effectués lors des procédures de correction de pièce et de configuration des enceintes Audyssey 2EQ.

Consultez aussi :

- « Speaker Configuration » (→ 39)
- « Speaker Distance » (→ 40)
- « Level Calibration » (→ 40)
- « Equalizer Settings » (→ 40)

### Remarque

- Parfois, en raison de la complexité électrique des subwoofers et de l'interaction avec la salle, THX recommande de régler manuellement le niveau sonore et la distance du subwoofer.
- Parfois, en raison de l'interaction avec la pièce, vous pouvez observer des résultats inégaux lors du réglage du niveau et/ou de la distance des enceintes principales. Si ceci se produit, THX conseille de les régler manuellement.

## Utilisation d'un subwoofer (caisson de basses)

Si vous utilisez un subwoofer et qu'il restitue un son à très basse fréquence à un faible niveau sonore, il se peut qu'il ne soit pas détecté par les fonctions Correction de pièce et Configuration des enceintes de Audyssey 2EQ.

Si le « Subwoofer » apparaît sur l'écran « Review Speaker Configuration » comme « No », augmentez le volume du subwoofer à la moitié, réglez-le sur la fréquence de crossover la plus élevée et essayez de recommencer la correction de pièce et configuration des enceintes Audyssey 2EQ. Si le volume est réglé trop fort et que le son est distordu, des problèmes de détection risquent de se produire : utilisez un volume sonore approprié.

# Écoute de la radio

Cette section décrit la procédure à l'aide des boutons du panneau avant, sauf mention contraire.

## Utilisation du tuner

Grâce au tuner intégré, vous pouvez écouter des stations de radio AM et FM. Vous pouvez mémoriser vos stations préférées parmi les stations prééglées afin de pouvoir y accéder plus rapidement.

Vous pouvez changer le pas en fréquence (→ 49).

## Écoute de la radio

Appuyez sur **TUNER** pour sélectionner « AM » ou « FM ».

Dans cet exemple, nous avons sélectionné FM.

Chaque fois que vous appuyez sur **TUNER**, la source d'entrée passe de AM à FM et inversement.

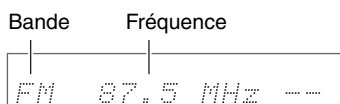

(L'affichage peut être différent d'un pays à l'autre.)

## Recherche de stations de radio

### ■ Mode recherche automatique

**1** Appuyez sur **TUNING MODE** de manière que le témoin **AUTO** s'allume sur l'écran.

**2** Appuyez sur **TUNING ▲/▼**.

La recherche s'arrête lorsque le tuner détecte une station de radio.

Lorsque le tuner a détecté une station, le témoin **TUNED** s'allume. Lorsque le tuner a détecté une station FM stéréo, le témoin **FM STEREO** s'allume à l'écran, comme indiqué.

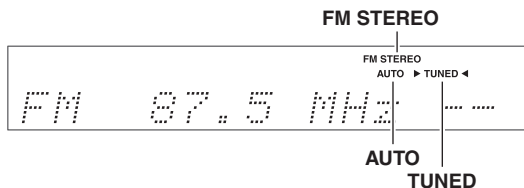

### ■ Mode recherche manuelle

**1** Appuyez sur **TUNING MODE** de manière que le témoin **AUTO** s'éteigne sur l'écran.

**2** Appuyez et maintenez enfoncé **TUNING ▲/▼**.

La fréquence cesse de changer lorsque vous relâchez le bouton.

Pressez plusieurs fois les boutons pour modifier la fréquence pas à pas.

En mode recherche manuelle, les stations FM sont diffusées en mono.

### Recherche de stations FM stéréo à faible signal

Si le signal émis par une station FM stéréo est faible, il peut parfois être impossible d'obtenir une bonne réception. Dans ce cas, passez en mode recherche manuelle et écoutez la station en question en mode mono.

### ■ Recherche de stations par fréquence

Vous pouvez rechercher une station AM ou FM directement en saisissant la fréquence correspondante.

**1** Appuyez à plusieurs reprises sur **TUNER** de la télécommande pour sélectionner « AM » ou « FM », suivi de **D.TUN**.

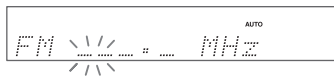

(L'affichage peut être différent d'un pays à l'autre.)

**2** Vous avez **8 secondes** pour saisir la fréquence de la station de radio à l'aide des boutons numérotés.

Par exemple, pour atteindre la fréquence 87,50 (FM), appuyez successivement sur les boutons **8**, **7**, **5** et **0**. Si vous avez saisi un mauvais numéro, vous pouvez réessayer après 8 secondes.

## Préréglage de stations de radio FM/AM

Vous pouvez mémoriser jusqu'à 40 de vos stations de radio FM/AM préférées sous forme de stations préréglées.

**1** Recherchez la station de radio FM/AM que vous souhaitez mémoriser parmi les stations préréglées.

Consultez la section précédente.

**2** Appuyez sur **MEMORY**.

Le numéro de station préréglée clignote.



**3** Pendant que le numéro de station préréglée clignote (environ 8 secondes), sélectionnez un numéro de station préréglée de 1 à 40 à l'aide de **PRESET** ◀/▶.

**4** appuyez à nouveau sur **MEMORY** pour mémoriser la station ou le canal.

La station ou le canal est mémorisé et le numéro de station préréglée cesse de clignoter.

Répétez cette procédure pour chacune de vos stations de radio FM/AM préférées.

### Remarque

- Vous pouvez donner un nom à vos stations pré-réglées afin de les identifier plus facilement (→ 45). Ce nom s'affiche à la place de la bande et de la fréquence.

## Sélection de stations préréglées

Pour sélectionner une station préréglée, utilisez **PRESET** ◀/▶ sur l'Ampli-tuner AV ou **CH** +/- de la télécommande.

### Conseil

- Vous pouvez également utiliser les boutons numérotés de la télécommande pour sélectionner directement une station préréglée.

## Suppression d'une station préréglée

**1** Sélectionnez la station préréglée que vous souhaitez supprimer.

Consultez la section précédente.

**2** Tout en maintenant **MEMORY** enfoncé, appuyez sur **TUNING MODE**.

La station préréglée est supprimée et son numéro disparaît de l'afficheur.

## Utilisation du RDS (Modèles pour l'Europe)

La fonction RDS ne fonctionne que dans les régions diffusant des émissions RDS.

Lorsque le tuner a détecté une station RDS, le témoin RDS s'allume.

### Que signifie RDS ?

RDS signifie Radio Data System ; il s'agit d'une méthode de transmission des données contenues dans les signaux radio FM. Elle a été développée par l'Union européenne de radio-télévision (UER) et est disponible dans la plupart des pays européens. De nos jours, la plupart des stations FM l'utilisent. Outre le fait d'afficher des informations textuelles, la fonction RDS peut également vous aider à rechercher des stations de radio par type (actualités, sports, rock, etc.).

L'Ampli-tuner AV prend en charge quatre types d'informations RDS :

#### ■ PS (Program Service)

Ce service permet d'afficher le nom de la station lorsqu'une station RDS diffusant des informations PS est syntonisée. Appuyez sur **DISPLAY** pour afficher la fréquence pendant 3 secondes.

#### ■ RT (Radio Text)

Ce service permet au tuner d'afficher du texte à l'écran lorsqu'il détecte une station RDS diffusant des informations textuelles, comme indiqué dans la section suivante.

#### ■ PTY (Program Type)

Vous permet de rechercher des stations de radio RDS par type (→ 28).

#### ■ TP (Traffic Program)

Vous permet de rechercher des stations de radio RDS diffusant des informations sur la circulation routière (→ 28).

### Remarque

- Dans certains cas, les caractères affichés sur l'Ampli-tuner AV peuvent ne pas être identiques à ceux diffusés par la station de radio. De même, des caractères inattendus peuvent apparaître sur l'afficheur lorsque les caractères reçus ne sont pas pris en charge. Il ne s'agit pas d'un problème de fonctionnement.
- Si le signal émis par une station de radio RDS est faible, les données RDS peuvent s'afficher par intermittence, voire ne pas s'afficher du tout.

Ce service permet d'afficher le texte des informations textuelles lorsqu'une station RDS diffusant des informations textuelles est syntonisée.

### Affichage d'informations textuelles (RT)

Appuyez une fois sur **RT/PTY/TP**.

Les informations textuelles défilent sur l'afficheur.

### Remarque

- Le message « **Waiting** » peut apparaître pendant que l'Ampli-tuner AV attend les informations textuelles.
- Si le message « **No Text Data** » apparaît sur l'afficheur, aucune information textuelle n'est disponible.

## Recherche de stations par type (PTY)

Vous pouvez rechercher des stations de radio par type.

**1 Appuyez deux fois sur RT/PTY/TP.**  
Le type de programme en cours de diffusion apparaît sur l'afficheur.

**2 Utilisez PRESET ◀/▶ pour sélectionner le type de programmes que vous recherchez.**  
Consultez le tableau indiqué plus loin dans ce chapitre.

**3 Appuyez sur ENTER pour commencer la recherche.**  
L'Ampli-tuner AV cherche jusqu'à ce qu'il trouve une station correspondant au type que vous avez indiqué. Puis il s'arrête brièvement avant de continuer la recherche.

**4 Appuyez sur ENTER lorsqu'une station que vous souhaitez écouter a été détectée.**  
Si aucune station n'a été trouvée, le message « **Not Found** » apparaît.

## Écoute d'informations sur la circulation routière (TP)

Vous pouvez rechercher des stations diffusant des informations sur la circulation routière.

**1 Appuyez trois fois sur RT/PTY/TP.**  
Si la station de radio sélectionnée diffuse des informations sur la circulation, « **[TP]** » apparaît sur l'afficheur et vous pourrez entendre les informations en question lorsqu'elles seront diffusées. Si « **TP** » apparaît sans crochets, cela signifie que la station en question ne diffuse pas d'informations sur la circulation routière.

**2 Appuyez sur ENTER pour rechercher une station diffusant des informations sur la circulation routière.**  
L'Ampli-tuner AV cherche jusqu'à ce qu'il trouve une station diffusant des informations sur la circulation routière.  
Si aucune station n'a été trouvée, le message « **Not Found** » apparaît.

## ■ Types de programmes RDS (PTY)

Type	Affichage
None	None
Bulletins d'information	News
Questions d'actualité	Affairs
Informations	Info
Sport	Sport
Éducation	Educate
Drama	Drama
Culture	Culture
Sciences et technologie	Science
Varied	Varied
Musique pop	Pop M
Musique rock	Rock M
Musique grand public	Easy M
Musique classique légère	Light M
Musique classique sérieuse	Classics
Autres musiques	Other M
Weather	Weather
Finance	Finance
Programmes pour enfants	Children
Affaires sociales	Social
Religion	Religion
Libre antenne	Phone In
Travel	Travel
Leisure	Leisure
Musique jazz	Jazz
Musique country	Country
Variétés nationales	Nation M
Anciens tubes	Oldies
Musique folk	Folk M
Documentaire	Document
Test d'alarme	TEST
Alarme	Alarm!

# Enregistrement

Cette section explique comment enregistrer la source d'entrée sélectionnée sur un appareil doté d'une fonction d'enregistrement et comment enregistrer des programmes audio et vidéo provenant de différentes sources.

## Branchement d'un appareil d'enregistrement

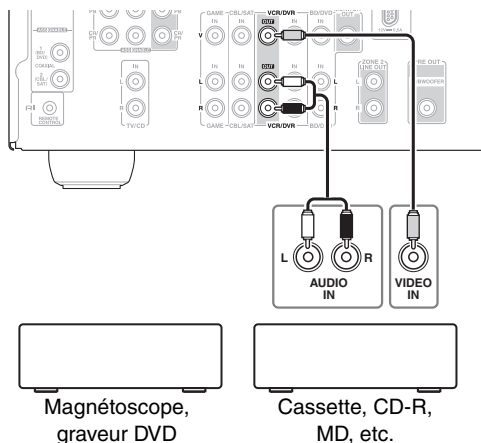

### Remarque

- L'Ampli-tuner AV doit être sous tension pour pouvoir effectuer l'enregistrement. Aucun enregistrement n'est possible s'il est en mode veille.
- Si vous souhaitez enregistrer directement de votre téléviseur ou de votre magnétoscope sur le magnétoscope dédié à l'enregistrement sans passer par l'Ampli-tuner AV, branchez les sorties audio et vidéo du téléviseur/magnétoscope directement sur les sorties audio et vidéo du magnétoscope dédié à l'enregistrement. Consultez les manuels d'utilisation de votre téléviseur et de vos magnétoscopes pour toute information complémentaire.
- Les signaux vidéo raccordés aux entrées vidéo composite ne peuvent être enregistrés que via des entrées vidéo composite. Si votre téléviseur/magnétoscope est raccordé à une entrée vidéo composite, le magnétoscope dédié à l'enregistrement doit impérativement être raccordé à une sortie vidéo composite.
- Les modes d'écoute Surround et DSP ne peuvent être enregistrés.
- Les disques Blu-ray/DVD protégés contre la copie ne peuvent être enregistrés.
- Les sources raccordées à une entrée numérique ne peuvent être enregistrées. Seules les entrées analogiques peuvent être enregistrées.
- Les signaux DTS seront enregistrés sous forme de parasites, par conséquent, n'essayez jamais d'effectuer un enregistrement analogique de CD ou de LD enregistrés au format DTS.

## Enregistrement AV

Les sources audio peuvent être enregistrées sur un enregistreur audio (platine à cassette, CD-R, MD) raccordé aux prises **VCR/DVR OUT**. Les sources vidéo peuvent être enregistrées sur un enregistreur vidéo (magnétoscope, graveur DVD, par exemple) raccordé à la prise **VCR/DVR OUT**.

- 1 Utilisez les boutons du sélecteur d'entrée pour sélectionner la source que vous souhaitez enregistrer.**  
Vous pouvez regarder la source pendant l'enregistrement. La commande **MASTER VOLUME** de l'Ampli-tuner AV n'a aucun effet sur l'enregistrement.
- 2 Commencez l'enregistrement sur votre enregistreur.**
- 3 Lancez la lecture sur votre appareil source.**  
Si vous modifiez la source d'entrée pendant l'enregistrement, la nouvelle source d'entrée sera enregistrée.

## Enregistrement de sources AV différentes

Vous pouvez enregistrer des données audio et vidéo provenant de sources complètement différentes, ce qui vous permet d'ajouter une piste audio à vos enregistrements vidéo. Cette fonction repose sur le fait que lorsqu'une source d'entrée purement audio (**TV/CD**) est sélectionnée, la source d'entrée vidéo n'est pas modifiée.

Dans l'exemple suivant, les signaux audio provenant du lecteur CD raccordé à la prise **TV/CD IN** et les signaux vidéo provenant du caméscope raccordé à la prise **AUX INPUT VIDEO** sont enregistrés par le magnétoscope raccordé aux prises **VCR/DVR OUT**.

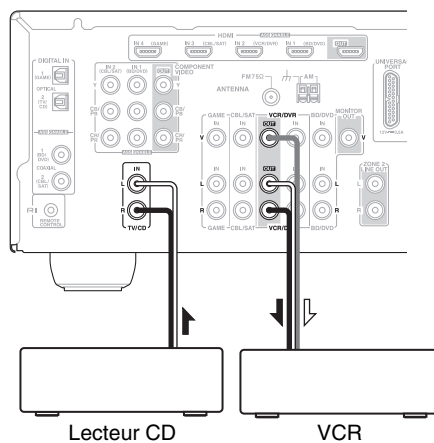
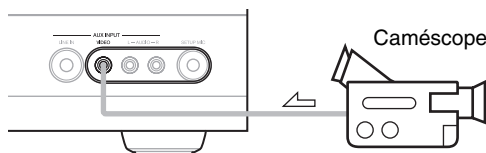

↖ : Signal vidéo  
↗ : Signal audio

- 1 Préparez le caméscope et le lecteur CD pour la lecture.**
- 2 Préparez le magnétoscope pour l'enregistrement.**
- 3 Appuyez sur le sélecteur d'entrée AUX.**
- 4 Appuyez sur le sélecteur d'entrée TV/CD.**  
Cela permet de sélectionner le lecteur CD comme source audio et de laisser le caméscope comme source vidéo.
- 5 Lancez l'enregistrement sur le magnétoscope et lancez la lecture sur le caméscope et sur le lecteur CD.**  
Les signaux vidéo du caméscope et les signaux audio du lecteur CD sont enregistrés par le magnétoscope.

# Utilisation des modes d'écoute

## Sélection des modes d'écoute

Consultez « À propos des modes d'écoute » pour toute information complémentaire sur les modes d'écoute (→ 31).

### Boutons des Modes d'écoute

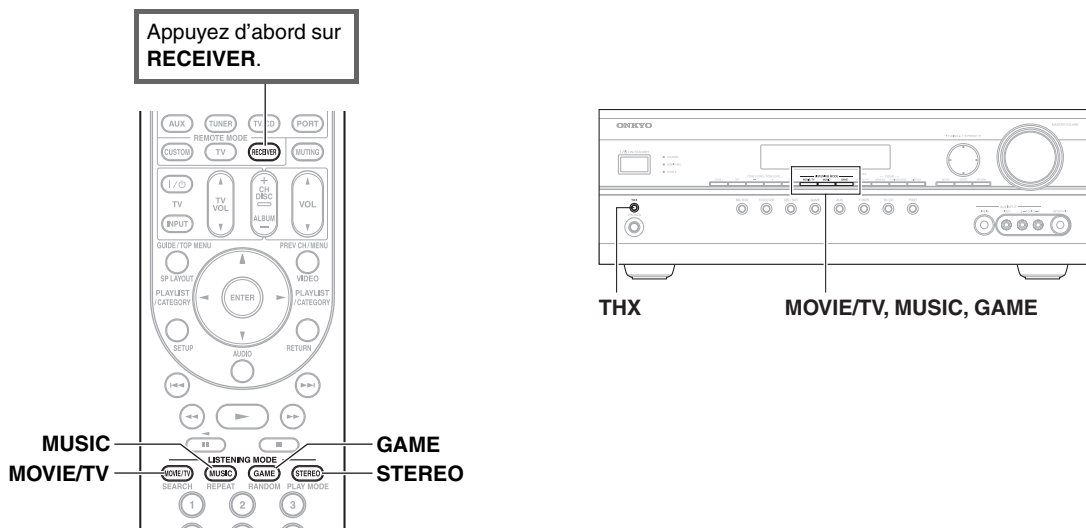

#### Bouton MOVIE/TV

Ce bouton permet de sélectionner les modes d'écoute destinés aux films et à la télévision.

#### Bouton MUSIC

Ce bouton permet de sélectionner les modes d'écoute destinés à la musique.

#### Bouton GAME

Ce bouton permet de sélectionner les modes d'écoute destinés aux jeux vidéo.

#### Bouton STEREO

Cette touche permet de sélectionner les modes d'écoute Stereo et All Channel Stereo.

#### Bouton THX

Ce bouton permet de sélectionner les modes d'écoute THX.

- Les modes d'écoute Dolby Digital et DTS ne peuvent être sélectionnés que si votre lecteur Blu-ray/DVD est raccordé à l'Ampli-tuner AV via une connexion audio numérique (coaxiale, optique ou HDMI).
- Les modes d'écoute que vous pouvez sélectionner dépendent du format du signal d'entrée. Pour vérifier le format, consultez « Affichage des informations relatives à la source » (→ 21).
- Lorsqu'un casque est branché, vous pouvez sélectionner les modes d'écoute suivants : Mono, Direct et Stereo.
- Les modes d'écoute ne peuvent pas être utilisés si vous effectuez une écoute par le biais des enceintes TV à partir des appareils connectés à Ampli-tuner AV (« TV Sp On » s'affiche sur le panneau avant).

## À propos des modes d'écoute

Les modes d'écoute de l'Ampli-tuner AV peuvent transformer la pièce où est installé votre système en une véritable salle de cinéma ou de concert et restituer un son haute fidélité et surround impressionnant.

### Notes explicatives

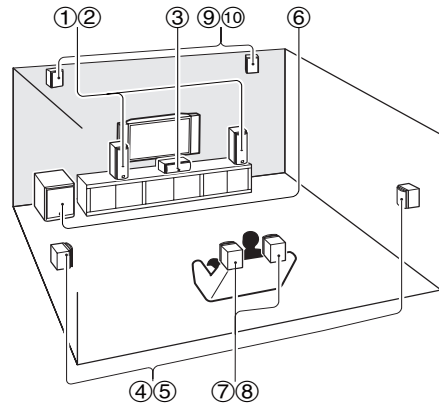
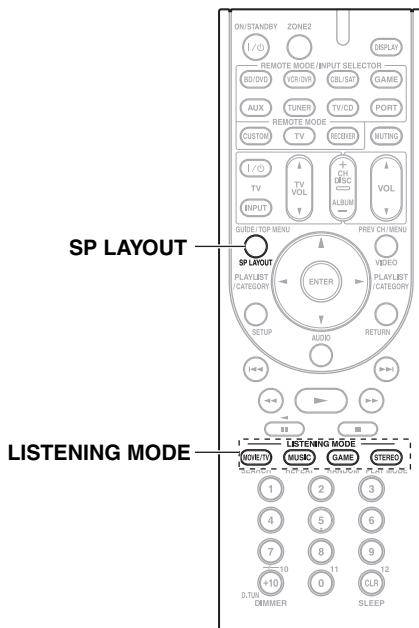

- ① ② Enceintes avant
- ③ Enceinte centrale
- ④ ⑤ Enceintes surround
- ⑥ Subwoofers (caissons de basses)
- ⑦ ⑧ Enceintes surround arrière
- ⑨ ⑩ Enceintes hautes avant

### ■ Source d'entrée

Les formats audio suivants sont pris en charge par le mode d'écoute.

<b>MONO</b>	Il s'agit d'un son mono (monophonique).
<b>STEREO</b>	Il s'agit d'un son stéréo (stéréophonique). Deux canaux de signaux indépendants sont reproduits via deux enceintes.
<b>5.1ch</b>	Il s'agit d'un son surround 5.1 canaux. Ce système surround dispose de 5 canaux sonores principaux et d'un sixième canal subwoofer (appelé canal point un).
<b>7.1ch</b>	Il s'agit d'un son surround 7.1 canaux. Il s'agit d'une amélioration supplémentaire du son 5.1 canaux grâce à deux enceintes supplémentaires qui offrent une meilleure enveloppe sonore et un positionnement plus précis des sons.
<b>DTS-ES</b>	Il s'agit d'un son surround DTS-ES. Ce système surround peut produire un sixième canal discret ou à encodage matriciel à partir d'un support existant encodé en DTS 5.1.
<b>Dolby Digital EX</b>	Il s'agit d'un son surround Dolby Digital EX. Il offre un canal surround arrière central à partir de sources 5.1 canaux.

### ■ Disposition des enceintes

L'illustration indique les enceintes activées pour chaque canal. Consultez « Speaker Configuration » pour l'installation des enceintes (→ 39).

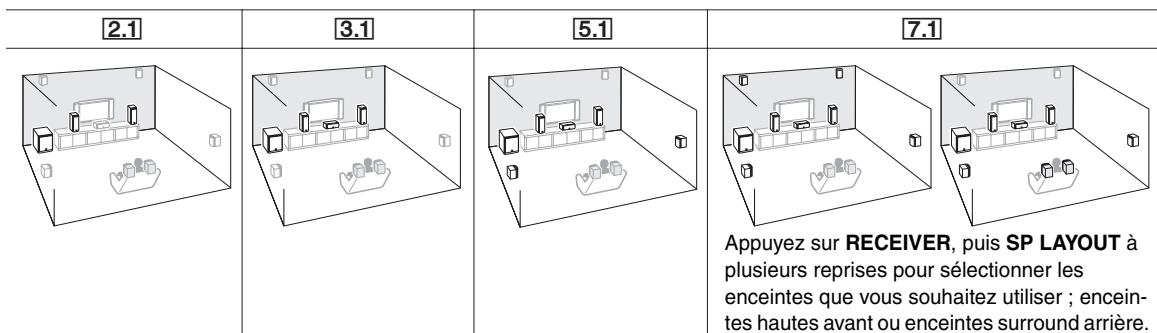





Mode d'écoute	Description	Source d'entrée	Disposition des enceintes
<b>Dolby Digital</b> <i>Dolby D</i>	Dans ce mode, les signaux audio de la source d'entrée sont émis directement, sans traitement surround. « <b>Sp Config</b> » (présence d'enceintes), « <b>Crossover</b> », « <b>Sp Distance</b> », « <b>A/V Sync</b> » et l'essentiel du traitement défini via <b>AUDIO</b> sont activés. Consultez « Configuration avancée » pour toute information complémentaire ( → 36).	<b>5.1ch</b>	<b>3.1</b> <b>5.1</b> <b>7.1</b>
<b>Dolby Digital Plus*5</b> <i>Dolby D+</i>		<b>5.1ch</b>	<b>3.1</b> <b>5.1</b> <b>7.1</b>
		<b>7.1ch</b>	<b>3.1</b> <b>5.1</b> <b>7.1</b> *1
<b>Dolby TrueHD</b> <i>TrueHD</i>		<b>5.1ch</b>	<b>3.1</b> <b>5.1</b> <b>7.1</b>
		<b>7.1ch</b>	<b>3.1</b> <b>5.1</b> <b>7.1</b> *1
<b>DTS</b> <i>DTS</i>		<b>5.1ch</b>	<b>3.1</b> <b>5.1</b> <b>7.1</b>
<b>DTS-HD High Resolution Audio</b> <i>DTS-HD HR</i>		<b>5.1ch</b>	<b>3.1</b> <b>5.1</b> <b>7.1</b>
		<b>7.1ch</b>	<b>3.1</b> <b>5.1</b> <b>7.1</b> *1
<b>DTS-HD Master Audio</b> <i>DTS-HD MSTR</i>		<b>5.1ch</b>	<b>3.1</b> <b>5.1</b> <b>7.1</b>
		<b>7.1ch</b>	<b>3.1</b> <b>5.1</b> <b>7.1</b> *1
<b>DTS Express</b> <i>DTS Express</i>		<b>STEREO</b> <b>5.1ch</b>	<b>3.1</b> <b>5.1</b> <b>7.1</b>
<b>DSD*6</b> <i>DSD</i>		<b>5.1ch</b>	<b>3.1</b> <b>5.1</b> <b>7.1</b>
<b>DTS 96/24*7</b> <i>DTS 96/24</i>		Ce mode est destiné à être utilisé avec les sources DTS 96/24. C'est un format DTS haute résolution qui utilise une fréquence d'échantillonnage de 96 kHz et une résolution de 24 bits et offre une fidélité plus importante. À utiliser avec les DVD portant le logo DTS 96/24.	<b>5.1ch</b>
<b>DTS-ES Discrete*8</b> <i>ES Discrete</i>	Ce mode est à utiliser avec les bandes-son enregistrées au format DTS-ES Discrete qui s'appuient sur une enceinte surround arrière discrète pour reproduire un véritable son 6.1/7.1. Les sept canaux audio totalement séparés offrent une meilleure image spatiale et une localisation du son à 360°, ce qui est parfait pour les sons passant rapidement d'un canal surround à l'autre. À utiliser avec les DVD portant le logo DTS-ES, et notamment ceux dotés d'une bande-son enregistrée au format DTS-ES Discrete.	<b>DTS-ES</b>	<b>7.1</b> *4
<b>DTS-ES Matrix*8</b> <i>ES Matrix</i>	Ce mode est à utiliser avec les bandes-son enregistrées au format DTS-ES Matrix qui s'appuient sur un canal arrière à encodage matriciel pour reproduire un son 6.1/7.1. À utiliser avec les DVD portant le logo DTS-ES, et notamment ceux dotés d'une bande-son enregistrée au format DTS-ES Matrix.	<b>DTS-ES</b>	<b>7.1</b> *4
<b>DTS Neo:6</b> <i>Neo:6</i> <i>Neo:6 Cinema</i> <i>Neo:6 Music</i>	Ce mode permet de lire n'importe quelle source à 2 canaux sur un système 7.1. Il utilise sept canaux pleine bande de décodage matriciel pour lire les supports à encodage matriciel, ce qui permet d'obtenir un son surround très naturel et pur qui enveloppe littéralement l'auditeur. <ul style="list-style-type: none"> <li>• <b>Neo:6 Cinema</b> Utilisez ce mode avec n'importe quel film enregistré en stéréo (TV, DVD, VHS, par exemple).</li> <li>• <b>Neo:6 Music</b> Utilisez ce mode avec n'importe quelle source musicale enregistrée en stéréo (CD, radio, cassette, TV, VHS, DVD, par exemple).</li> </ul>	<b>STEREO</b>	<b>3.1</b> <b>5.1</b> <b>7.1</b> *4
	Ce mode utilise le format Neo:6 pour diffuser des sources prévues pour une configuration 5.1 avec une configuration 6.1/7.1.	<b>5.1ch</b>	<b>7.1</b> *4

Mode d'écoute	Description	Source d'entrée	Disposition des enceintes
<b>THX</b> <i>THX Cinema</i> <i>THX Music</i> <i>THX Games</i> <i>THX I/S Cin</i> <i>THX I/S Mus</i> <i>THX I/S Gam</i> <i>THX Surr EX</i>	<p>Fondé par George Lucas, le système THX développe des standards rigoureux qui assurent que les films sont reproduits dans les cinémas et les home-cinémas exactement comme le réalisateur le souhaitait. Les modes THX optimisent sans excès les caractéristiques de tonalité et spatiales de la bande son pour la reproduction dans un home-cinéma. Ils peuvent être utilisés avec les sources 2 canaux matriciels et multicanaux. La restitution de l'enceinte surround arrière dépend du support source et du mode d'écoute sélectionné.</p> <ul style="list-style-type: none"> <li>• <b>THX Cinema</b> Le mode THX Cinema corrige les bandes son de cinéma pour la lecture dans un home-cinéma. Dans ce mode, THX Loudness Plus est configuré pour des niveaux de cinéma et Re-EQ, Timbre Matching, et Adaptive Decorrelation sont activés.</li> <li>• <b>THX Music</b> Le mode THX Music est conçu pour l'écoute de la musique, qui est en général enregistrée à des niveaux sensiblement supérieurs aux films. Dans ce mode, THX Loudness Plus est configuré pour la lecture de la musique et seul Timbre Matching est activé.</li> <li>• <b>THX Games</b> Le mode THX Games est conçu pour une restitution spatiale fidèle de l'audio des jeux, qui est souvent mixé de façon similaire à celui des films, mais dans un environnement plus petit. THX Loudness Plus est configuré pour les niveaux de son de jeux et Timbre Matching est activé.</li> </ul>	<b>5.1ch</b> <b>7.1ch</b> <b>DTS-ES</b>	<b>5.1</b> <b>7.1</b>
	Il est possible d'utiliser la combinaison des modes <b>Dolby Pro Logic II/IIx</b> <sup>2</sup> et <b>THX Cinema/Music/Games</b> .	<b>STEREO</b> <b>5.1ch</b> <b>DJEX</b>	<b>5.1</b> <b>7.1</b>
	Il est possible d'utiliser la combinaison des modes <b>Dolby Pro Logic IIz Height</b> <sup>3</sup> et <b>THX Cinema/Music/Games</b> .	<b>STEREO</b> <b>5.1ch</b> <b>7.1ch</b> <b>DTS-ES</b> <b>DJEX</b>	<b>7.1</b>
	Il est possible d'utiliser la combinaison des modes <b>DTS Neo:6</b> et <b>THX Cinema/Music/Games</b> .	<b>STEREO</b> <b>5.1ch</b> <b>7.1ch</b> <b>DJEX</b>	<b>5.1</b> <b>7.1</b>
	<ul style="list-style-type: none"> <li>• <b>THX I/S Cinema</b> Ce mode étend les sources 5.1 canaux Dolby Digital et DTS pour la lecture 7.1 canaux. Pour ce faire, il analyse la composition de la source surround et optimise les sons ambiants et directionnels pour produire la sortie du canal surround arrière. Il s'agit d'un nouveau mode amélioré spécialement conçu pour les systèmes de Home Cinéma intégré.</li> <li>• <b>THX I/S Cinema</b> Ce mode est conçu pour être utilisé avec la musique. Ce mode étend les sources 5.1 canaux Dolby Digital et DTS pour la lecture 7.1 canaux.</li> <li>• <b>THX I/S Games</b> Ce mode est conçu pour être utilisé avec les jeux vidéo.</li> <li>• <b>THX Surround EX</b> Ce mode étend les sources 5.1 canaux pour la lecture 6.1/7.1 canaux. Il est particulièrement adapté aux sources Dolby Digital EX. THX Surround EX, également connu sous le nom de Dolby Digital Surround EX, a été développé conjointement par Dolby Laboratories et THX Ltd.</li> </ul>	<b>5.1ch</b> <b>7.1ch</b>	<b>7.1</b>

## Modes d'écoute DSP exclusifs d'Onkyo

Mode d'écoute	Description	Source d'entrée	Disposition des enceintes
<b>Orchestra</b> <i>Orchestra</i>	Adapté à la musique classique et à l'opéra, ce mode met en avant les canaux surround afin d'élargir l'image stéréo et simule la réverbération naturelle d'une grande salle.	<b>MONO</b> <b>STEREO</b> <b>5.1ch</b> <b>DTS-ES</b> <b>DDEX</b>	<b>5.1</b> <b>7.1</b> * <sup>9</sup>
<b>Unplugged</b> <i>Unplugged</i>	Parfait pour les instruments acoustiques, les paroles et le jazz, ce mode souligne l'image stéréo avant, ce qui donne l'impression d'être juste devant la scène.		
<b>Studio-Mix</b> <i>Studio-Mix</i>	Adapté à la musique rock ou pop, ce mode d'écoute crée un champ sonore vivant doté d'une puissante image acoustique, comme si vous étiez dans une discothèque ou à un concert de rock.		
<b>TV Logic</b> <i>TV Logic</i>	Ce mode ajoute une acoustique réaliste aux émissions de télévision produites en studio, renforce les effets surround de l'intégralité du son et rend les voix plus claires.		
<b>Game-RPG</b> <i>Game-RPG</i>	Utilisez ce mode lorsque vous jouez à des jeux de rôle.		
<b>Game-Action</b> <i>Game-Action</i>	Utilisez ce mode lorsque vous jouez à des jeux d'action.		
<b>Game-Rock</b> <i>Game-Rock</i>	Utilisez ce mode lorsque vous jouez à des jeux de musique rock.		
<b>Game-Sports</b> <i>Game-Sports</i>	Utilisez ce mode lorsque vous jouez à des jeux de sport.		
<b>All Ch Stereo</b> <i>All Ch St</i>	Idéal pour la musique d'ambiance, ce mode emplit la totalité de la zone d'écoute d'un son stéréo provenant des enceintes avant, surround et surround arrière.	<b>MONO</b> <b>STEREO</b> <b>5.1ch</b> <b>7.1ch</b> <b>DTS-ES</b> <b>DDEX</b>	<b>3.1</b> <b>5.1</b> <b>7.1</b> * <sup>9</sup>
<b>Full Mono</b> <i>Full Mono</i>	Dans ce mode, toutes les enceintes produisent le même son en mono : ainsi, le son que vous entendez est le même quel que soit l'endroit de la pièce où vous vous trouvez.		
<b>T-D (Theater-dimensional)</b> <i>T-D</i>	Avec ce mode, vous pouvez bénéficier d'un son surround virtuel avec seulement deux ou trois enceintes. Ce mode contrôle la manière dont les sons atteignent les oreilles gauche et droite de l'auditeur. Il se peut que le résultat ne soit pas satisfaisant s'il y a trop de réverbération. Nous vous recommandons donc d'utiliser ce mode dans un environnement ne comportant que peu ou pas de réverbération naturelle.		<b>2.1</b> <b>3.1</b> <b>5.1</b> <b>7.1</b>

### Remarque

- \*1 Les enceintes correspondantes restituent le son selon les canaux audio contenus dans la source.
  - \*2 Si la Zone 2 amplifiée est utilisée, Dolby Pro Logic II l'est aussi.
  - \*3 Les enceintes surround arrière ne sont pas prises en charge.
  - \*4 Les enceintes hautes avant ne sont pas prises en charge.
  - \*5 Pour les disques Blu-ray, Dolby Digital est utilisé dans un système d'enceintes 3.1/5.1 canaux.
  - \*6 Ampli-tuner AV peut entrer un signal DSD depuis **HDMI IN**. Le réglage de la sortie au niveau du lecteur sur PCM peut donner un meilleur son selon les lecteurs. Dans ce cas, réglez la sortie sur PCM au niveau du lecteur.
  - \*7 DTS est utilisé en fonction de la configuration de l'Ampli-tuner AV (par exemple, Audyssey Dynamic EQ® est activé ou la Zone 2 amplifiée est utilisée).
  - \*8 Si aucun son surround ne sort des enceintes ou si la Zone 2 optimisée fonctionne, DTS est utilisé.
  - \*9 Il est possible de commuter la sortie entre les enceintes hautes avant et les enceintes surround arrière en appuyant sur **SP LAYOUT** [selon le réglage de « **Speaker Configuration** » (→ 39)].
- Certains modes d'écoute ne peuvent être sélectionnés avec certains formats de source.

# Configuration avancée

## Menus de configuration OSD

Les menus de configuration OSD apparaissent uniquement si le téléviseur est branché sur la sortie **HDMI OUT**. Si votre téléviseur est branché sur la vidéo composite **MONITOR OUT** ou **COMPONENT VIDEO OUT**, utilisez l'affichage de l'Ampli-tuner AV lorsque vous modifiez les paramètres.

Ce manuel décrit la procédure à l'aide de la télécommande, sauf mention contraire.

### MENU

- ① 1. Input/Output Assign
- ② 2. Speaker Setup
- ③ 3. Audio Adjust
- ④ 4. Source Setup
- ⑤ 5. Listening Mode Preset
- ⑥ 6. Miscellaneous
- ⑦ 7. Hardware Setup
- ⑧ 8. Remote Controller Setup
- ⑨ 9. Lock Setup

#### ① Input/Output Assign (→ 37)

- |                          |
|--------------------------|
| 1. Input/Output Assign   |
| 1. Monitor Out           |
| 2. HDMI Input            |
| 3. Component Video Input |
| 4. Digital Audio Input   |

#### ② Speaker Setup (→ 39)

- |                          |
|--------------------------|
| 2. Speaker Setup         |
| 1. Speaker Settings      |
| 2. Speaker Configuration |
| 3. Speaker Distance      |
| 4. Level Calibration     |
| 5. Equalizer Settings    |
| 6. THX Audio Setup       |

#### ③ Audio Adjust (→ 42)

- |                        |
|------------------------|
| 3. Audio Adjust        |
| 1. Multiplex/Mono      |
| 2. Dolby               |
| 3. DTS                 |
| 4. Theater-Dimensional |
| 5. LFE Level           |

#### ④ Source Setup (→ 43)

- |                   |
|-------------------|
| 4. Source Setup   |
| 1. Audyssey       |
| 2. IntelliVolume  |
| 3. A/V Sync       |
| 4. Name Edit      |
| 5. Picture Adjust |

#### ⑤ Listening Mode Preset (→ 47)

- |                          |
|--------------------------|
| 5. Listening Mode Preset |
| 1. BD/DVD                |
| 2. VCR/DVR               |
| 3. CBL/SAT               |
| 4. GAME                  |
| 5. AUX                   |
| 6. TUNER                 |
| 7. TV/CD                 |
| 8. PORT                  |

#### ⑥ Miscellaneous (→ 48)

- |                  |
|------------------|
| 6. Miscellaneous |
| 1. Volume Setup  |
| 2. OSD Setup     |

#### ⑦ Hardware Setup (→ 49)

- |                   |
|-------------------|
| 7. Hardware Setup |
| 1. Remote ID      |
| 2. Tuner          |
| 3. HDMI           |

#### ⑧ Remote Controller Setup (→ 60)

- |                            |
|----------------------------|
| 8. Remote Controller Setup |
| 1. Remote Mode Setup       |

#### ⑨ Lock Setup (→ 50)

- |               |
|---------------|
| 9. Lock Setup |
| Setup         |

## Procédures courantes dans le menu de configuration

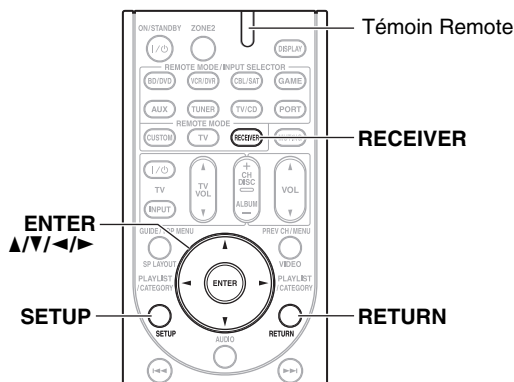

Les menus de configuration OSD apparaissent sur le téléviseur connecté et constituent un moyen pratique pour modifier les différents réglages de l'Ampli-tuner AV. Les réglages sont organisés en neuf catégories dans le **menu principal**.

Procédez aux réglages à l'aide de l'OSD.

### 1 Appuyez sur RECEIVER, puis SETUP.

Le menu suivant apparaît.

- |                            |
|----------------------------|
| MENU                       |
| 1. Input/Output Assign     |
| 2. Speaker Setup           |
| 3. Audio Adjust            |
| 4. Source Setup            |
| 5. Listening Mode Preset   |
| 6. Miscellaneous           |
| 7. Hardware Setup          |
| 8. Remote Controller Setup |
| 9. Lock Setup              |

#### Conseil

- Si le menu principal n'apparaît pas, assurez-vous que l'entrée extérieure appropriée est sélectionnée sur votre téléviseur.

### 2 Utilisez ▲/▼ pour sélectionner un menu, puis appuyez sur ENTER.

### 3 Utilisez ▲/▼ pour sélectionner la cible puis appuyez sur ENTER.

### 4 Utilisez ▲/▼ pour sélectionner une option et ◀/▶ pour modifier le réglage.

Appuyez sur **SETUP** pour fermer le menu.

Appuyez sur **RETURN** pour revenir au menu principal.

#### Remarque

- Cette procédure peut également être effectuée à l'aide des touches directionnelles **SETUP** et de **ENTER** de l'Ampli-tuner AV.
- Lors de la correction de pièce et configuration des enceintes Audyssey 2EQ®, les messages et autres qui sont affichés sur l'écran du téléviseur apparaissent sur l'afficheur.

## Notes explicatives

- ① **Main Menu** / **Speaker Setup**
  - ② **Subwoofer**
  - ③ **Yes:**  
À sélectionner si un subwoofer est raccordé au système.  
**No:**  
À sélectionner si aucun subwoofer n'est raccordé au système.
- ① Sélection du menu
  - ② Configuration d'une cible
  - ③ Options de réglage (configuration de réglage par défaut soulignée)

## Input/Output Assign

Menu principal / Input/Output Assign

### Monitor Out

Vous pouvez spécifier la résolution de sortie pour **HDMI OUT** et **COMPONENT VIDEO MONITOR OUT** et faire effectuer à l'Ampli-tuner AV la conversion ascendante de la résolution de l'image si nécessaire, afin de l'adapter à la résolution acceptée par votre téléviseur.

#### ■ Resolution

##### ▶ **Through:**

Sélectionnez ce réglage pour transmettre la vidéo dans l'Ampli-tuner AV à la même résolution et sans conversion.

##### ▶ **Auto:**

Sélectionnez ce réglage pour que l'Ampli-tuner AV convertisse automatiquement les signaux vidéo dont la résolution n'est pas prise en charge par votre téléviseur.

##### ▶ **480p (480p/576p):**

Sélectionnez ce réglage pour une restitution et une conversion en 480p ou en 576p, si nécessaire.

##### ▶ **720p:**

Sélectionnez ce réglage pour une restitution et une conversion en 720p, si nécessaire.

##### ▶ **1080i:**

Sélectionnez ce réglage pour une restitution et une conversion en 1080i, si nécessaire.

##### ▶ **1080p:**

Sélectionnez ce réglage pour une restitution et une conversion en 1080p, si nécessaire.

### HDMI Input

Si vous branchez un appareil vidéo à une entrée HDMI, vous devez affecter cette entrée à un sélecteur d'entrée. Par exemple, si vous raccordez votre lecteur Blu-ray/DVD à l'entrée **HDMI IN 2**, vous devez affecter l'entrée « **HDMI2** » au sélecteur d'entrée « **BD/DVD** ».

Si vous avez raccordé votre téléviseur à l'Ampli-tuner AV à l'aide d'un câble HDMI, les sources vidéo composite et vidéo composant peuvent être converties\* en HDMI.

Voyez « Formats de connexion vidéo » pour plus d'infor-

mations sur l'acheminement du signal vidéo et la conversion ascendante (→ 18).

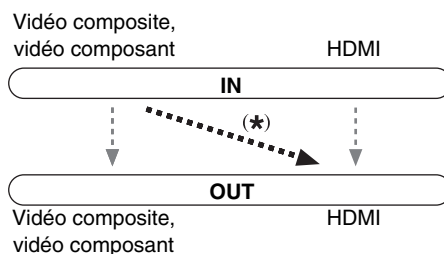

Voici les affectations par défaut.

Sélecteur d'entrée	Affectation par défaut
BD/DVD	HDMI1
VCR/DVR	HDMI2
CBL/SAT	HDMI3
GAME	HDMI4
AUX	-----
TUNER	----- (fixe)
TV/CD	-----
PORT	-----

#### ■ **BD/DVD, VCR/DVR, CBL/SAT, GAME, AUX, TV/CD, PORT**

##### ▶ **HDMI1, HDMI2, HDMI3, HDMI4:**

Sélectionnez une entrée HDMI correspondante à laquelle un appareil vidéo est raccordé.

##### ▶ **-----:**

Sélectionnez ceci pour restituer les sources vidéo composite et vidéo composant via la sortie **HDMI OUT**. Le signal vidéo de la sortie HDMI est configuré en « Component Video Input » (→ 38).

- Aucune entrée HDMI ne peut être affectée plus d'un sélecteur d'entrée. Quand les **HDMI1 - HDMI4** ont déjà été affectées, vous devez d'abord régler les sélecteurs d'entrée non utilisés sur « ----- » sinon vous ne pourrez pas affecter **HDMI1 - HDMI4** au sélecteur d'entrée.

#### Remarque

- Lorsqu'une entrée **HDMI IN** est affectée à un sélecteur d'entrée comme expliqué ici, la même entrée **HDMI IN** est configurée prioritairement dans l'entrée « Digital Audio Input » (→ 38). Dans ce cas, si vous souhaitez utiliser l'entrée audio coaxiale ou optique, procédez à la sélection dans le sélecteur audio du menu audio (→ 22).
- Le sélecteur **TUNER** ne peut être affecté et est réservé à l'option « ----- ».
- Si vous branchez un appareil (par exemple une station d'accueil de la série UP-A1 pour iPod) à la prise **UNIVERSAL PORT**, vous ne pouvez affecter aucune entrée au sélecteur **PORT**.
- N'affectez pas l'appareil branché à l'entrée HDMI au sélecteur **TV/CD** quand vous réglez le paramètre « **TV Control** » sur « **On** » (→ 50). Dans le cas contraire, le fonctionnement correct selon le CEC (Consumer Electronics Control) n'est pas garanti.

## Component Video Input

Si vous branchez un appareil vidéo à une entrée vidéo composantes, vous devez affecter cette entrée à un sélecteur d'entrée. Par exemple, si vous raccordez votre lecteur Blu-ray/DVD à l'entrée **COMPONENT VIDEO IN 2**, vous devez affecter l'entrée « **IN2** » au sélecteur d'entrée « **BD/DVD** ».

Voici les affectations par défaut.

Sélecteur d'entrée	Affectation par défaut
<b>BD/DVD</b>	<b>IN1</b>
<b>VCR/DVR</b>	-----
<b>CBL/SAT</b>	<b>IN2</b>
<b>GAME</b>	-----
<b>AUX</b>	-----
<b>TUNER</b>	----- (fixe)
<b>TV/CD</b>	-----
<b>PORT</b>	-----

### ■ **BD/DVD, VCR/DVR, CBL/SAT, GAME, AUX, TV/CD, PORT**

#### ▶ **IN1, IN2:**

Sélectionnez une entrée vidéo composite correspondante à laquelle un appareil vidéo est raccordé.

#### ▶ -----:

Sélectionnez-la si vous utilisez la sortie **HDMI** et non la sortie vidéo composantes, pour reproduire des sources vidéo composite et vidéo composantes.

#### Remarque

- Si vous branchez un appareil (par exemple une station d'accueil de la série UP-A1 pour iPod) à la prise **UNIVERSAL PORT**, vous ne pouvez affecter aucune entrée au sélecteur **PORT**.

## Digital Audio Input

Si vous raccordez un périphérique à une entrée audio numérique, vous devez affecter cette entrée à un sélecteur d'entrée. Par exemple, si vous raccordez votre lecteur CD à l'entrée **OPTICAL IN 1**, vous devez affecter « **OPT1** » au sélecteur d'entrée « **TV/CD** ».

Voici les affectations par défaut.

Sélecteur d'entrée	Affectation par défaut
<b>BD/DVD</b>	<b>COAX1</b>
<b>VCR/DVR</b>	-----
<b>CBL/SAT</b>	<b>COAX2</b>
<b>GAME</b>	<b>OPT1</b>
<b>AUX</b>	-----
<b>TUNER</b>	----- (fixe)
<b>TV/CD</b>	<b>OPT2</b>
<b>PORT</b>	-----

### ■ **BD/DVD, VCR/DVR, CBL/SAT, GAME, AUX, TV/CD, PORT**

#### ▶ **COAX1, COAX2, OPT1, OPT2:**

Sélectionnez une entrée audio numérique correspondante à laquelle un appareil est raccordé.

#### ▶ -----:

Sélectionnez si l'appareil est raccordé à une entrée audio analogique.

#### Remarque

- Lorsqu'une entrée **HDMI IN** est affectée à un sélecteur d'entrée dans « **HDMI Input** » (→ 37), la même entrée **HDMI IN** est configurée prioritairement au niveau de l'affectation. Dans ce cas, si vous souhaitez utiliser l'entrée audio coaxiale ou optique, procédez à la sélection dans le sélecteur audio du menu audio.
- Le taux d'échantillonnage disponible pour des signaux PCM d'une entrée numérique (optique et coaxiale) est 32/44,1/48/88,2/96 kHz/16, 20, 24 bits.
- Si vous branchez un appareil (par exemple une station d'accueil de la série UP-A1 pour iPod) à la prise **UNIVERSAL PORT**, vous ne pouvez affecter aucune entrée au sélecteur **PORT**.

Certains des paramètres mentionnés dans cette section sont réglés automatiquement par la fonction Correction de pièce et Configuration des enceintes Audyssey 2EQ® (→ 23).

Ici, vous pouvez vérifier les réglages effectués par les fonctions Correction de pièce et Configuration des enceintes Audyssey 2EQ ou les effectuer manuellement, ce qui peut être utile si vous modifiez l'une des enceintes raccordées après avoir utilisé la fonction Correction de pièce et Configuration des enceintes Audyssey 2EQ.

### Remarque

Ces réglages sont désactivés lorsque :

- un casque est raccordé ou
- que le réglage « **Audio TV OUT** » est configuré sur « **On** » (→ 49) et qu'un autre sélecteur d'entrée que **HDMI** est sélectionné.

## Speaker Settings

Si vous modifiez ces réglages, vous devez recommencer la procédure de correction de pièce et de configuration des enceintes Audyssey 2EQ (→ 23).

### ■ Speaker Terminal Assign

#### Front High/Zone2

Grâce à ce réglage, vous pouvez spécifier les enceintes raccordées aux bornes **FRONT HIGH OR ZONE 2 SPEAKERS**.

##### ▶ **Front High:**

Vous pouvez utiliser des enceintes hautes avant.

##### ▶ **Zone2:**

Vous pouvez utiliser des enceintes en zone 2 (Zone2 amplifiée activée).

#### SurrBack/Front High

Grâce à ce réglage, vous pouvez spécifier les enceintes raccordées aux bornes **SURR BACK OR FRONT HIGH SPEAKERS**.

##### ▶ **Surr Back:**

Vous pouvez utiliser des enceintes surround arrière.

##### ▶ **Front High:**

Vous pouvez utiliser des enceintes hautes avant.

### Remarque

- Si « **Front High** » est sélectionné dans le paramètre « **Front High/Zone2** », vous ne pouvez pas sélectionner « **Front High** » ici.

## Speaker Configuration

Les paramètres de configuration des enceintes doivent être modifiés seulement si vous n'utilisez pas toutes les enceintes de cet ensemble.

### ■ Subwoofer, Center, Surround

#### ▶ **Yes:**

Sélectionnez si un subwoofer/enceinte(s) est raccordé au système.

#### ▶ **No:**

Sélectionnez si aucun subwoofer/enceinte n'est raccordé au système.

### ■ Front High\*1\*2\*3

#### ▶ **Yes:**

Sélectionnez si une enceinte(s) est raccordée au système.

#### ▶ **No:**

À sélectionner si aucune enceinte n'est raccordée au système.

### ■ Surr Back\*1\*2\*4

#### ▶ **Yes:**

Sélectionnez si une enceinte(s) est raccordée au système.

#### ▶ **No:**

À sélectionner si aucune enceinte n'est raccordée au système.

### Remarque

- \*1 Si le paramètre « **Surround** » est réglé sur « **No** », ce paramètre ne peut être sélectionné.
- \*2 En cas d'utilisation de la Zone 2 amplifiée (→ 54), ce paramètre ne peut pas être sélectionné.
- \*3 Si vous n'avez pas sélectionné « **Front High** » dans le paramètre « **Front High/Zone2** » ou « **SurrBack/Front High** », il n'est pas possible de sélectionner ce paramètre.
- \*4 Si vous avez sélectionné un autre paramètre que « **Surr Back** » dans le réglage de « **SurrBack/Front High** », vous ne pouvez pas sélectionner ce paramètre.

### ■ Surr Back Ch

#### ▶ **1ch:**

À sélectionner si une seule enceinte surround arrière G est branchée.

#### ▶ **2ch:**

À sélectionner si deux enceintes surround arrière (gauche et droite) sont raccordées au système.

### Remarque

- Si le paramètre « **Surr Back** » est réglé sur « **No** » (→ 39), ce paramètre ne peut pas être sélectionné.

## Speaker Distance

Ce paramètre est réglé automatiquement par la fonction de correction de pièce et de configuration automatique des enceintes Audyssey 2EQ® (→ 23).

Ici, vous pouvez spécifier la distance entre chacune des enceintes et la position d'écoute de manière à ce que le son de chaque enceinte arrive aux oreilles de chaque auditeur de la manière souhaitée par l'ingénieur du son.

### ■ Unit

#### ▶ feet:

Les distances peuvent être réglées en pieds. Plage de valeurs : **1ft** à **30ft** par pas de 1 pied.

#### ▶ meters:

Les distances peuvent être réglées en mètres. Plage de valeurs : **0.3m** à **9.0m** par pas de 0,3 mètre. (Le réglage par défaut varie d'un pays à l'autre.)

### ■ Left, Front High Left, Center, Front High Right, Right, Surr Right, Surr Back Right, Surr Back Left, Surr Left, Subwoofer

▶ Spécifiez la distance entre chacune des enceintes et la position d'écoute.

### Remarque

- Les enceintes que vous avez réglées sur « No » lors de la « Speaker Configuration » ne peuvent être sélectionnées (→ 39).

## Level Calibration

Ce paramètre est réglé automatiquement par la fonction de correction de pièce et de configuration automatique des enceintes Audyssey 2EQ (→ 23).

Ajustez le bouton de niveau sonore du subwoofer sur la position « THX » avant de calibrer ce système.

Ici, vous pouvez régler le niveau sonore de chaque enceinte à l'aide du testeur de tonalité intégré de manière à ce que le volume de chaque enceinte soit le même au niveau de la position d'écoute.

### ■ Left, Front High Left, Center\*1, Front High Right, Right, Surr Right, Surr Back Right, Surr Back Left, Surr Left

▶ **-12dB** à **0dB** à **+12dB** par pas de 1 dB.

### ■ Subwoofer\*1

▶ **-15dB** à **0dB** à **+12dB** par pas de 1 dB.

### Remarque

- Les enceintes que vous avez réglées sur « No » lors de la « Speaker Configuration » ne peuvent être sélectionnées (→ 39).
- Les enceintes que vous avez réglées sur « No » lors de la « Speaker Configuration » ne peuvent pas émettre la tonalité d'essai (→ 39).
- Il est impossible de calibrer les enceintes lorsque Ampli-tuner AV est en mode sourdine.
- La tonalité d'essai est émise au niveau standard pour THX, qui est 0 dB (réglage de volume absolu 82). Si vous écoutez habituellement à un niveau sonore inférieur à celui-ci, faites attention, la tonalité d'essai sera bien plus forte.

\*1 Pour l'enceinte centrale et le subwoofer, les réglages du niveau sonore réalisés à l'aide du menu Audio sont enregistrés (→ 22).

### Conseil

- Si vous utilisez un sonomètre portable, réglez le niveau sonore de chaque enceinte de manière à ce que la valeur mesurée au niveau de la position d'écoute soit de 75 dB SPL (pondération C, mesure lente).

## Equalizer Settings

Ce paramètre est réglé automatiquement par la fonction de correction de pièce et de configuration automatique des enceintes Audyssey 2EQ (→ 23).

Grâce aux réglages de l'égalisateur, vous pouvez régler la tonalité des enceintes individuellement à l'aide d'un égalisateur 5 bandes. Le volume de chaque enceinte peut être réglé (→ 40).

### ■ Equalizer

#### ▶ Manual:

Vous pouvez régler l'égalisateur manuellement pour chaque enceinte. Si vous avez sélectionné « Manual », procédez comme suit.

**1** Appuyez sur ▼ pour sélectionner « Channel », puis utilisez ◀/▶ pour sélectionner une enceinte.

**2** Utilisez ▲/▼ pour sélectionner une fréquence, puis ◀/▶ pour ajuster le niveau de cette fréquence.

Le volume, à chaque fréquence, peut être réglé sur une valeur comprise entre **-6dB** et **0dB** et **+6dB** par incréments de 1 dB.

### Conseil

- Les basses fréquences (63 Hz, par exemple) affectent les sons graves ; les hautes fréquences (16 000 Hz, par exemple) affectent les sons aigus.

**3** Utilisez ▲ pour sélectionner « Channel », puis utilisez ◀/▶ pour sélectionner une autre enceinte.

Répétez les étapes 1 et 2 pour chaque enceinte. Vous ne pouvez pas sélectionner les enceintes réglées sur « No » dans la « Speaker Configuration » (→ 39).

#### ▶ Audyssey:

Ce paramètre est réglé automatiquement par la fonction de correction de pièce et de configuration automatique des enceintes Audyssey 2EQ. Le témoin **Audyssey Dynamic Volume** s'allume (→ 8) et « Dynamic EQ » et « Dynamic Volume » deviennent actifs (→ 43).

#### ▶ Off:

Aucune égalisation Audyssey 2EQ n'est appliquée.

### Remarque

- Les enceintes avant, centrales, surround et surround arrières peuvent être ajustées à 63Hz, 250Hz, 1000Hz, 4000Hz et 16000Hz. Le subwoofer peuvent être ajusté à 25Hz, 40Hz, 63Hz, 100Hz et 160Hz.
- Les réglages de l'égalisateur n'ont aucun effet si le mode d'écoute Direct est sélectionné.
- L'égalisation Audyssey ne fonctionne pas pour des sources DSD.



## THX Audio Setup

Ce paramètre N'est PAS réglé automatiquement par la fonction de Correction de pièce et Configuration des enceintes Audyssey 2EQ® (→ 23).

Le paramètre « **SurrBack Speaker Spacing** » vous permet de spécifier la distance entre vos enceintes surround arrière.

Vous pouvez alors appliquer le Boundary Gain Compensation (BGC) de THX pour compenser la perception exacerbée des basses fréquences pour les auditeurs placés très près d'une limite de pièce (mur).

Vous pouvez également régler le Loudness Plus de THX. Quand « **Loudness Plus** » est réglé sur « **On** », il est possible de percevoir les nuances les plus subtiles de l'audio même à faible volume.

Ce résultat est disponible uniquement quand le mode d'écoute THX est sélectionné.

### ■ SurrBack Speaker Spacing

#### ▶ < 1ft (< 0.3m) :

À sélectionner si vos enceintes surround arrière sont séparées par une distance comprise entre 0 et 30 cm.

#### ▶ 1 ft - 4 ft (0,3 m - 1,2 m):

À sélectionner si vos enceintes surround arrière sont séparées par une distance comprise entre 0,3 et 1,2 m.

#### ▶ > 4ft (> 1.2m):

À sélectionner si vos enceintes surround arrière sont séparées par une distance supérieure à 1,2 m.

### Remarque

- Ne peut pas être réglé si « **Surr Back Ch** » est réglé sur « **1ch** » (→ 39), « **Surr Back** » est réglé sur « **No** » (→ 39), ou si la Zone 2 amplifiée est utilisée (→ 54).

### ■ BGC

#### ▶ **Off**:

À sélectionner pour arrêter la correction BGC.

#### ▶ **On**:

À sélectionner pour activer la correction BGC.

### ■ Loudness Plus

#### ▶ **Off**:

À sélectionner pour arrêter Loudness Plus.

#### ▶ **On**:

À sélectionner pour activer Loudness Plus.

### ■ Preserve THX Settings

#### ▶ **Yes**:

Audyssey Dynamic EQ® /  
Audyssey Dynamic Volume® ne sera pas activé en mode d'écoute THX.

#### ▶ **No**:

Audyssey Dynamic EQ /  
Audyssey Dynamic Volume sera activé en mode d'écoute THX en fonction du paramètre.

### Remarque

- Ce paramètre est fixe sur « **Yes** » si « **Loudness Plus** » est réglé sur « **On** ».

### THX Loudness Plus

THX Loudness Plus est une nouvelle technologie de commande du volume présente dans les amplis certifiés THX Ultra2 Plus™ et THX Select2 Plus™. Avec THX Loudness Plus, le public des home-cinéma pourra désormais profiter des détails riches dans un mixage surround quel que soit le niveau sonore. L'une des conséquences de la baisse du volume en dessous du niveau de référence est que certains éléments sonores peuvent être perdus ou perçus différemment par l'auditeur. THX Loudness Plus Compense les décalages de tonalité et d'espace qui se produisent lorsque le volume est baissé en ajustant de façon intelligente les niveaux du canal surround ambiant et la distorsion de fréquence. Ceci permet aux utilisateurs de profiter de l'impact réel des bandes son quel que soit le réglage du volume. THX Loudness Plus est appliqué automatiquement lors de l'écoute de l'un des modes d'écoute THX. Les nouveaux modes THX Cinema, THX Music, et THX Games sont conçus pour appliquer les réglages THX Loudness Plus adaptés pour chaque type de contenu.

Grâce aux fonctions et aux réglages Ajustement audio, vous pouvez régler le son et les modes d'écoute selon vos préférences.

## Multiplex/Mono

### ■ Multiplex

Ce réglage détermine le canal d'une source multiplex stéréo qui est restitué. À utiliser pour sélectionner des canaux ou des langues audio avec des sources multiplex, des émissions de télévision multilingues, etc.

#### Input Channel

▶ **Main:**

Le canal principal est restitué.

▶ **Sub:**

Le sous-canal est restitué.

▶ **Main/Sub:**

Le canal principal et les sous-canaux sont restitués.

### ■ Mono

Ce réglage spécifie le canal à utiliser pour la lecture d'une source numérique à deux canaux (source Dolby Digital ou source PCM/analogique à deux canaux, par exemple) avec le mode d'écoute Mono.

#### Input Channel

▶ **Left + Right:**

Les canaux de gauche et de droite sont restitués.

▶ **Left:**

Seul le canal de gauche est restitué.

▶ **Right:**

Seul le canal de droite est restitué.

#### Output Speaker

▶ **Center:**

L'audio mono est restitué par l'enceinte centrale.

▶ **Left / Right:**

L'audio mono est restitué par les enceintes avant gauche et droite.

Ce paramètre détermine l'enceinte qui restituera le son mono quand le mode d'écoute mono est sélectionné.

### Remarque

- Si le paramètre « **Center** » est réglé sur « **No** » (→ **39**), ce paramètre est fixe sur « **Left / Right** ».

## Dolby

### ■ PLIIx Music (2ch Input)

Ces réglages ne s'appliquent qu'aux sources stéréo à 2 canaux.

Si vous n'utilisez pas d'enceintes surround arrière, ces réglages s'appliquent au Dolby Pro Logic II, et non au Dolby Pro Logic IIX.

#### Panorama

▶ **On:**

Fonction Panorama activée.

▶ **Off:**

Fonction Panorama désactivée.

Grâce à ce réglage, vous pouvez élargir l'image stéréo avant lorsque vous utilisez le mode d'écoute Dolby Pro Logic IIX Music.

## Dimension

▶ **-3 à 0 à +3**

Grâce à ce réglage, vous pouvez déplacer le champ sonore vers l'avant ou vers l'arrière lorsque vous utilisez le mode d'écoute Dolby Pro Logic IIX Music. Des valeurs supérieures permettent de déplacer le champ sonore vers l'arrière. Des valeurs inférieures permettent de le déplacer vers l'avant.

Si l'image stéréo semble trop large ou si le son surround est trop important, déplacez le champ sonore vers l'avant pour améliorer la balance. Inversement, si l'image stéréo ressemble à une image mono ou si vous n'entendez pas suffisamment le son surround, déplacez-le vers l'arrière.

## Center Width

▶ **0 à 3 à 7**

Grâce à ce réglage, vous pouvez ajuster la largeur du son par rapport à l'enceinte centrale lorsque vous utilisez le mode d'écoute Dolby Pro Logic IIX Music. Normalement, si vous utilisez une enceinte centrale, le son du canal central n'est restitué que par l'enceinte centrale. (Si vous n'utilisez pas d'enceinte centrale, le son du canal central est réparti entre les enceintes avant gauche et droite pour créer une enceinte centrale virtuelle). Ce réglage contrôle le mixage avant gauche, avant droit et central, et vous permet de régler l'intensité du son du canal central.

### ■ PLIIz Height Gain

La commande de hauteur du gain en Dolby Pro Logic IIZ permet à l'auditeur de sélectionner l'intensité du bien appliqué aux enceintes avant hautes. Il y a trois réglages, « **Low** », « **Mid** » et « **High** », et les enceintes avant hautes sont accentuées dans cet ordre. Bien que « **Mid** » correspondent aux réglages d'écoute par défaut, l'auditeur est en mesure d'ajuster la commande de hauteur de gain selon ses goûts personnels.

▶ **Low:**

Low PLIIz Height Gain est activé.

▶ **Mid:**

Medium PLIIz Height Gain est activé.

▶ **High:**

High PLIIz Height Gain est activé.

### Remarque

- Si les paramètres « **Front High** » sont réglés sur « **No** » (→ **39**), ce paramètre ne peut pas être sélectionné.

### ■ Dolby EX

Ce paramètre détermine la manière dont les signaux codés en Dolby EX sont traités. Ce paramètre n'est pas disponible si aucune enceinte surround arrière n'est raccordée. Ce paramètre n'est disponible qu'avec les modes d'écoute Dolby Digital, Dolby Digital Plus et Dolby TrueHD.

#### Dolby EX

▶ **Auto:**

Si le signal de la source contient une balise Dolby EX, le mode d'écoute Dolby EX est utilisé.

▶ **Manual:**

Vous pouvez sélectionner n'importe quel mode d'écoute disponible.

### Remarque

- Si le paramètre « **Surr Back** » est réglé sur « **No** » (→ 39), ce paramètre ne peut pas être sélectionné.
- Si les paramètres « **Front High** » sont activés (→ 39), ce paramètre est fixe sur « **Manual** ».

## DTS

### ■ Neo:6 Music

#### Center Image

##### ► 0 à 2 à 5

Le mode d'écoute DTS Neo:6 Music crée un son surround à six canaux à partir de sources stéréo à deux canaux. Grâce à ce réglage, vous pouvez spécifier le degré d'atténuation de la sortie des canaux avant gauche et droite afin de créer un canal central.

Réglez une valeur « 0 » au centre pour entendre un son. Le son s'étend à gauche et à droite (extérieur) de sorte que la valeur réglée est agrandie. Réglez selon vos préférences.

## Theater-Dimensional

### ■ Listening Angle

#### ► Wide:

À sélectionner si l'angle d'écoute est de 40°.

#### ► Narrow:

À sélectionner si l'angle d'écoute est de 20°.

Grâce à ce réglage, vous pouvez optimiser le mode d'écoute Theater-Dimensional en spécifiant l'angle des enceintes avant gauche et droite par rapport à la position d'écoute. Idéalement, les enceintes avant gauche et droite doivent être à égale distance de la position d'écoute et à un angle proche de l'un des deux réglages disponibles.

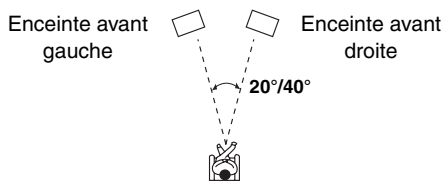

## LFE Level

### ■ Dolby Digital\*1, DTS\*2, Multich PCM, Dolby TrueHD, DTS-HD Master Audio, DSD\*3

#### ► -∞dB, -20dB, -10dB ou 0dB

Grâce à ces réglages, vous pouvez définir le niveau du canal LFE (Low Frequency Effects) individuellement pour chaque source sonore d'entrée.

Si vous trouvez les effets basse fréquence trop forts lorsque vous utilisez l'une de ces sources, changez ce réglage sur -20 dB ou -∞ dB.

### Remarque

\*1 Sources Dolby Digital et Dolby Digital Plus

\*2 Sources DTS et DTS-HD High Resolution Audio

\*3 Sources DSD (Super Audio CD)

## Source Setup

Les éléments peuvent être réglés individuellement pour chaque sélecteur d'entrée.

### Préparation

Pressez les boutons du sélecteur d'entrée pour sélectionner une source d'entrée.

### Menu principal

### Source Setup

## Audyssey

À la fin de la correction de pièce et configuration des enceintes Audyssey 2EQ®, « **Equalizer** » (→ 40) est réglé sur « **Audyssey** » et « **Dynamic EQ** » sur « **On** ».

### ■ Dynamic EQ

#### ► Off:

Audyssey Dynamic EQ® désactivé.

#### ► On:

Audyssey Dynamic EQ activé.

Le témoin **Dynamic EQ** s'allume (→ 8).

Grâce à Audyssey Dynamic EQ, vous pouvez profiter d'un son superbe, même à de faibles volumes d'écoute. Audyssey Dynamic EQ résout les problèmes de détérioration de la qualité du son lorsque le volume diminue en tenant compte de la perception humaine et de l'acoustique de la pièce. Pour ce faire, il sélectionne la bonne fréquence de distorsion et les niveaux surround appropriés sur le moment afin que le son soit restitué tel qu'il a été créé, et ce, quel que soit le volume sonore et pas uniquement au niveau de référence.

### Remarque

- Si le mode d'écoute Direct est sélectionné, vous ne pouvez pas sélectionner ce réglage.

### ■ Reference Level

**Audyssey Dynamic EQ Décalage du niveau de référence**

#### ► 0dB:

Elle doit être utilisée lors de l'écoute de films.

#### ► 5dB:

Sélectionnez ce réglage pour les contenus ayant une plage dynamique très étendue, tels que la musique classique.

#### ► 10dB:

Sélectionnez ce réglage pour le jazz ou tout autre musique ayant une plage dynamique étendue. Ce réglage devrait également être sélectionné pour les contenus TV car ils sont en général mixés à 10 dB sous la référence des films.

#### ► 15dB:

Sélectionnez ce réglage pour la musique pop/rock ou tout autre programme mixé à des niveaux d'écoute très élevés et ayant une plage dynamique comprimée.

Les films sont mixés dans des pièces calibrées pour le niveau de référence des films. Pour obtenir le même niveau de référence dans un système de home-cinéma, le niveau de chaque enceinte doit être ajusté de façon à ce que le bruit rose de -30 dBFS à largeur de bande limitée (500 Hz à 2000 Hz) produise un niveau de pression acoustique de 75 dB au niveau de la position d'écoute. Un système de home-cinéma calibré automatiquement par Audyssey 2EQ® lit au niveau de référence quand la commande principale du volume est réglée sur la position 0 dB. à ce niveau, vous pouvez entendre le son tel que les mixeurs l'ont entendu.

Audyssey Dynamic EQ® est référencé au niveau de son standard des films. Il effectue des ajustements pour maintenir la réponse de référence et l'enveloppement surround lorsque le volume est réduit en dessous de 0 dB. Cependant, le niveau de référence des films n'est pas toujours utilisé dans les contenus musicaux ou autres que des films.

Audyssey Dynamic EQ Reference Level Offset fournit trois décalages depuis le niveau de référence des films (5 dB, 10 dB et 15 dB) qui peuvent être sélectionnés lorsque le niveau sonore du contenu n'est pas dans la norme.

#### Remarque

- Si le paramètre « **Dynamic EQ** » est réglé sur « **Off** » ce paramètre ne peut pas être sélectionné.

#### ■ Dynamic Volume

##### ▶ **Off:**

Audyssey Dynamic Volume® désactivé.

##### ▶ **Light:**

Le mode Light Compression est activé.

##### ▶ **Medium:**

Le mode Medium Compression est activé.

##### ▶ **Heavy:**

Le mode Heavy Compression est activé. Ce réglage est celui qui affecte le plus le volume sonore et a pour effet de restituer tous les sons avec le même niveau sonore.

#### Remarque

- Même dans le cas de la sélection d'une autre valeur que « **Audyssey** » dans le réglage « **Equalizer** » après l'exécution de la correction de pièce et configuration des enceintes Audyssey 2EQ®, la sélection de « **On** » dans « **Dynamic EQ** » réglera la valeur « **Equalizer** » sur « **Audyssey** » (→ 40).
- Si vous désirez utiliser Audyssey Dynamic Volume, pendant l'utilisation des modes d'écoute THX, réglez le paramètre « **Loudness Plus** » sur « **Off** » et le paramètre « **Preserve THX Settings** » sur « **No** » (→ 41).
- Lorsque « **Dynamic Volume** » est réglé sur effectif, « **Equalizer** » est réglé sur « **Audyssey** » (→ 40) et « **Dynamic EQ** » est réglé sur « **On** ». Lorsque « **Dynamic EQ** » est réglé sur « **Off** », « **Dynamic Volume** » devient automatiquement « **Off** ».
- Lorsque « **Dynamic Volume** » est réglé sur effectif, le témoin **Dynamic Vol** s'allume (→ 8).
- Si le mode d'écoute Direct est sélectionné, vous ne pouvez pas sélectionner ce réglage.

Audyssey 2EQ élimine ensuite la distorsion causée par l'acoustique de la pièce en détectant les problèmes d'acoustique de la pièce au niveau de la zone d'écoute tant en termes de fréquence que de durée. Ceci permet d'obtenir ainsi un son clair et bien équilibré. L'activation d'Audyssey 2EQ vous permet également d'utiliser Audyssey Dynamic EQ, qui maintient le bon équilibre d'octave à octave à tous les niveaux sonores.

Raccordez et mettez toutes vos enceintes en place avant d'utiliser cette fonction.

#### À propos de Audyssey Dynamic EQ

Audyssey Dynamic EQ résout les problèmes de détérioration de la qualité du son lorsque le volume diminue en tenant compte de la perception humaine et de l'acoustique de la pièce. Dynamic EQ sélectionne la distorsion de fréquence et les niveaux de surround appropriés à chaque instant, et ce, quel que soit le volume sonore sélectionné par l'utilisateur. On obtient une bonne réponse des graves, une tonalité équilibrée et un effet surround qui reste constant malgré les changements de volume. Dynamic EQ combine les informations des niveaux de source entrants aux niveaux sonores réellement restitués dans la pièce, ce qui est une condition nécessaire pour offrir une solution de correction de l'intensité sonore. Audyssey Dynamic EQ travaille en tandem avec Audyssey 2EQ pour offrir un son équilibré à chaque auditeur, quel que soit le volume sonore.

#### À propos de Audyssey Dynamic Volume

Audyssey Dynamic Volume résout les problèmes dus aux variations de volume sonore entre les émissions de télévision, la publicité et les passages forts ou plus faibles des films. Dynamic Volume se réfère au réglage de volume défini par l'utilisateur, puis surveille en temps réel la manière dont le volume sonore de l'émission est perçu par les auditeurs afin de décider si une modification du volume sonore est nécessaire ou non. Chaque fois que cela est nécessaire, Dynamic Volume procède à des ajustements rapides ou progressifs du volume pour maintenir le niveau de lecture souhaité tout en optimisant la plage dynamique. Audyssey Dynamic EQ est intégré à Dynamic Volume afin que le volume de lecture, la réponse des graves perçue, l'équilibre de la tonalité, l'effet surround et la clarté des dialogues soient ajustés automatiquement et restent les mêmes lorsque l'auditeur regarde un film, change de chaîne ou passe d'un son stéréo à un son surround.

## IntelliVolume

### ■ IntelliVolume

► **-12dB** à **0dB** à **+12dB** par pas de 1 dB.

Grâce à la fonction IntelliVolume, vous pouvez définir le niveau sonore d'entrée pour chaque sélecteur d'entrée. Cela est utile lorsque l'un de vos appareils sources restitue un son plus fort ou plus faible que les autres.

Utilisez ◀/▶ pour régler le niveau.

Si un appareil restitue un son nettement plus fort que les autres, utilisez ▶ pour réduire son niveau sonore d'entrée.

Si le son restitué est nettement plus faible, utilisez ▶ pour augmenter son niveau sonore d'entrée.

#### Remarque

- La fonction IntelliVolume ne fonctionne pas pour la Zone 2.

## A/V Sync

### ■ A/V Sync

► **0ms** à **200ms** par pas de 10 ms steps.

Lorsque vous utilisez la fonction de balayage progressif de votre lecteur DVD, il se peut que le son et l'image soient décalés. Vous pouvez corriger ce décalage en réglant le paramètre Synchro A/V et en retardant ainsi le signal audio.

Pour afficher l'image du téléviseur tout en réglant le délai, appuyez sur le bouton **ENTER**.

Pour revenir à l'écran précédent, appuyez sur **RETURN**.

Si la fonction HDMI Lip Sync est activée (→ 49) et si votre téléviseur ou votre écran prend en charge la fonction HDMI Lip Sync, la durée du délai affiché correspondra à la durée du délai de synchronisation A/V plus la durée du délai de la fonction HDMI Lip Sync. La durée du délai de la fonction HDMI Lip Sync s'affiche dessous entre parenthèses.

#### Remarque

- La fonction A/V Sync est désactivée lorsque le mode d'écoute Direct est utilisé avec une source d'entrée analogique.

## Name Edit

Vous pouvez saisir un nom personnalisé pour chaque sélecteur d'entrée et pour chaque stations de radio pré-réglée afin de les identifier plus facilement. Le nom personnalisé apparaît sur l'écran une fois saisi.

Le nom personnalisé est saisi à l'aide de l'écran de saisie de caractères.

### ■ Name

**1** Utilisez ▲/▼/◀/▶ pour sélectionner un menu, puis appuyez sur **ENTER**.

Répétez cette opération pour saisir jusqu'à 10 caractères.

**2** Lorsque vous avez terminé, pour enregistrer un nom, veillez à utiliser ▲/▼/◀/▶ pour sélectionner « OK », puis appuyez sur **ENTER**. Sinon, il ne sera pas enregistré.

## Zone de saisie du nom

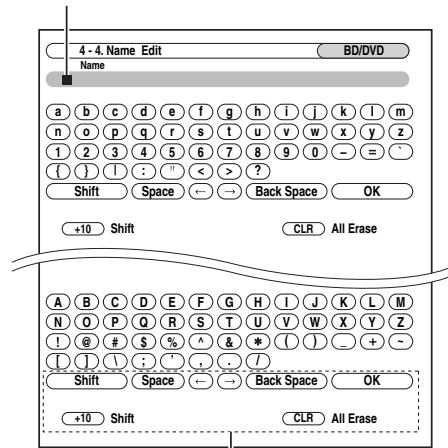

#### Shift\*1 :

Commute le caractère affiché.

← (Gauche) / → (Droite) :

Sélectionné lorsque le curseur est déplacé dans la zone de saisie du nom.

#### Space:

Entre un caractère d'espace.

#### Back Space\*2:

« Back Space » permet de déplacer le curseur d'un caractère vers la gauche. En outre, la touche « Back Space » supprime le caractère situé à gauche du curseur.

#### OK:

Sélectionné lorsque vous avez terminé votre saisie.

#### Conseil

\*1 Vous pouvez également effectuer ceci à partir de la télécommande en utilisant **+10**.

\*2 En appuyant sur **CLR** sur la télécommande, vous pouvez effacer tous les caractères de l'entrée.

## Pour corriger un caractère :

**1** Utilisez ▲/▼/◀/▶ pour sélectionner « ← » (gauche) ou « → » (droite), puis appuyez sur **ENTER**.

**2** Appuyez plusieurs fois sur **ENTER** pour sélectionner le caractère incorrect (Le curseur se déplace d'une lettre à chaque fois que vous appuyez sur **ENTER**).

**3** Utilisez ▲/▼/◀/▶ pour sélectionner le caractère correct, puis appuyez sur **ENTER**.

#### Remarque

- Pour nommer une station de radio pré-réglée, sélectionnez AM ou FM à l'aide de **TUNER**, puis sélectionnez la station de radio pré-réglée (→ 45).

Pour restaurer le nom par défaut d'une station de radio, effacez le nom personnalisé en saisissant des espaces blancs pour chaque lettre.

## Picture Adjust

À l'aide du Réglage de l'image, vous pouvez régler la qualité de l'image et réduire les bruits apparaissant éventuellement à l'écran.

Pour afficher l'image du téléviseur en effectuant le réglage, appuyez sur **ENTER**. Pour revenir à l'écran précédent, appuyez sur **RETURN**.

### ■ Game Mode

#### ▶ Off:

Mode Jeu désactivé.

#### ▶ On:

Mode Jeu activé.

Si le retard du signal vidéo se produit durant la lecture d'un appareil vidéo (c'est-à-dire une console de jeu), sélectionnez la source d'entrée correspondante et réglez le paramètre « **Game Mode** » sur « **On** ». Le retard diminuera mais en revanche la qualité de l'image sera réduite.

### ■ Wide Mode\*1\*2

Ce réglage détermine la taille de l'image.

#### Remarque

• Si le paramètre « **Game Mode** » est réglé sur « **On** », ce paramètre est fixe sur « **Full** ».

#### ▶ 4 : 3:

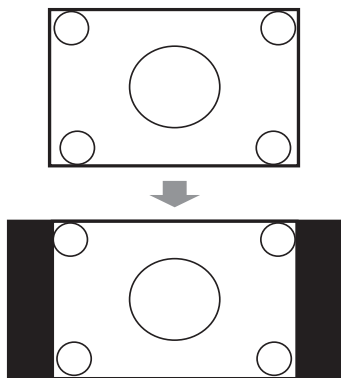

#### ▶ Full:

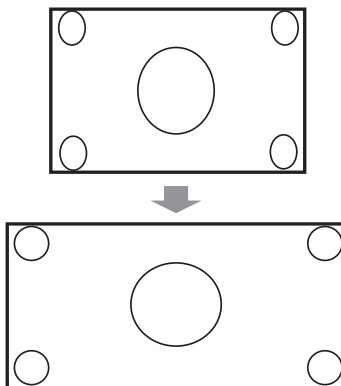

#### ▶ Zoom:

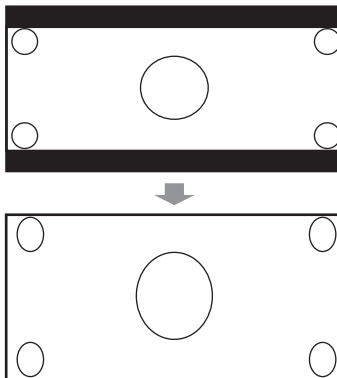

#### ▶ Wide Zoom:

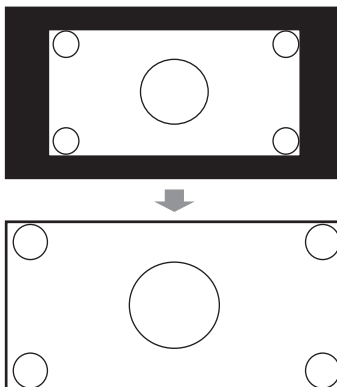

#### ▶ Auto:

En fonction des signaux d'entrée et du réglage de la sortie du moniteur, l'Ampli-tuner AV sélectionne automatiquement le mode « **4 : 3** », « **Full** », « **Zoom** » ou « **Wide Zoom** ». Pour le réglage de sortie du moniteur (→ 37).

### ■ Picture Mode\*1\*2

#### ▶ Thru:

Les paramètres suivants sont réglés à leurs valeurs par défaut : « **Film Mode** », « **Edge Enhancement** », « **Noise Reduction** », « **Brightness** », « **Contrast** », « **Hue** » et « **Saturation** ».

#### ▶ Custom:

Vous pouvez régler les paramètres suivants selon vos goûts : « **Film Mode** », « **Edge Enhancement** », « **Noise Reduction** », « **Brightness** », « **Contrast** », « **Hue** » et « **Saturation** ».

#### ▶ Cinema:

Sélectionné quand la source de l'image est un film de cinéma, etc.

#### ▶ Game:

À sélectionner en connectant une console de jeux vidéo.

Avec Mode image, vous pouvez changer les paramètres suivants afin de convenir à un écran de cinéma ou de jeu en une seule opération : « **Film Mode** », « **Edge Enhancement** », « **Noise Reduction** », « **Brightness** », « **Contrast** », « **Hue** » ou « **Saturation** ».

## ■ Film Mode\*2

### ▶ Video:

Ne traite pas en « 3 : 2 » ni en « 2 : 2 ».

### ▶ Auto:

Ajuste la source de l'image en sélectionnant automatiquement « **Picture Mode** ».

### ▶ 3 : 2:

Sélectionné quand la source de l'image est un film de cinéma, etc.

### ▶ 2 : 2:

Sélectionné quand la source de l'image est de l'information, des animations, etc.

L'Ampli-tuner AV s'ajuste à la source de l'image, en la traitant en « 3 : 2 » ou « 2 : 2 » (**Film Mode**). Il convertit automatiquement la source aux signaux progressifs adaptés et reproduit la qualité naturelle de l'image originale.

Quand le paramètre « **Film Mode** » est réglé sur « **Auto** », l'Ampli-tuner AV détecte la source de l'image et la traite en « 3 : 2 » ou « 2 : 2 ». Cependant, vous pouvez parfois obtenir une meilleure image en réglant vous-même « **Film Mode** ».

### Remarque

- Si le paramètre « **Game Mode** » est réglé sur « **On** » (→ 46), ce paramètre est fixe sur « **Video** ».

## ■ Edge Enhancement\*2

### ▶ 0 à +10

Avec ce réglage, vous pouvez régler la netteté des bords dans l'image. « 0 » est le plus doux. « +10 » est le plus net.

## ■ Noise Reduction\*2

### ▶ Off:

Réduction du bruit arrêtée.

### ▶ Low:

Faible réduction du bruit.

### ▶ Mid:

Réduction du bruit moyenne.

### ▶ High:

Forte réduction du bruit.

Ce paramètre vous permet de réduire le bruit parasite apparaissant à l'écran.

### Remarque

- Si le paramètre « **Game Mode** » est réglé sur « **On** » (→ 46), ce paramètre est fixe sur « **Off** ».

## ■ Brightness\*1\*2

### ▶ -50 à 0 à +50

Ce paramètre vous permet de régler la luminosité de l'image. « -50 » est le plus sombre. « +50 » est le plus lumineux.

## ■ Contrast\*1\*2

### ▶ -50 à 0 à +50

Ce paramètre vous permet de régler le contraste. « -50 » est le moins contrasté. « +50 » est le plus contrasté.

## ■ Hue\*1\*2

### ▶ -20 à 0 à +20

Ce paramètre vous permet de régler la balance rouge/vert. « -20 » correspond au réglage le plus vert. « +20 » correspond au réglage le plus rouge.

## ■ Saturation\*1\*2

### ▶ -50 à 0 à +50

Ce paramètre vous permet de régler la saturation. « -50 » correspond au réglage le moins saturé. « +50 » correspond au réglage le plus saturé.

### Conseil

- \*1 Cette procédure peut également être effectuée à partir de la télécommande en utilisant le menu vidéo (→ 22).
- \*2 Appuyez sur **CLR** si vous souhaitez réinitialiser les valeurs par défaut.

## Listening Mode Preset

Vous pouvez affecter un mode d'écoute par défaut à chaque source d'entrée. Ce mode d'écoute pré-réglé sera sélectionné automatiquement lorsque vous sélectionnerez la source d'entrée. Par exemple, vous pouvez définir le mode d'écoute par défaut à utiliser avec les signaux d'entrée Dolby Digital. Vous pouvez sélectionner d'autres modes d'écoute pendant la lecture, mais le mode défini ici sera rétabli dès que l'Ampli-tuner AV sera mis en mode veille.

### Menu principal

### Listening Mode Preset

- 1 Utilisez ▲/▼ pour sélectionner la source d'entrée que vous souhaitez régler, puis appuyez sur ENTER.

Le menu suivant apparaît.

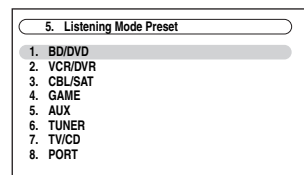

Pour le sélecteur d'entrée **TUNER**, seul « **Analog** » sera disponible.

### Remarque

- Si vous branchez un appareil en entrée (par exemple une station d'accueil de la série UP-A1 pour iPod) à la prise **UNIVERSAL PORT**, vous ne pouvez affecter que des modes de lecture pour un son analogique au sélecteur **PORT**.

- 2 Utilisez ▲/▼ pour sélectionner le format de signal que vous souhaitez régler, puis utilisez ◀/▶ pour sélectionner un mode d'écoute.

Seuls les modes d'écoute pouvant être utilisés avec chaque format de signaux d'entrée peuvent être sélectionnés (→ 31 à 35).

L'option « **Last Valid** » signifie que le mode d'écoute sélectionné sera le mode d'écoute sélectionné en dernier.

## ■ Analog / PCM

Grâce à ce réglage, vous pouvez spécifier le mode d'écoute à utiliser lorsqu'un signal audio analogique (CD, TV, LD, VHS, MD, platine disque, radio, cassette, câble, satellite, etc.) ou numérique PCM (CD, DVD, etc.) est lu.

## ■ Mono/Multiplex Source

Grâce à ce réglage, vous pouvez spécifier le mode d'écoute à utiliser lorsqu'un signal audio numérique au format mono est lu (DVD, etc.).

## ■ 2ch Source

Ce réglage spécifie le mode d'écoute par défaut pour les sources stéréo 2 canaux (2/0) au format numérique, tel que Dolby Digital ou DTS.

## ■ Dolby D/Dolby D +TrueHD

Grâce à ce réglage, vous pouvez spécifier le mode d'écoute à utiliser lorsqu'un signal audio numérique au format Dolby Digital ou Dolby Digital Plus est lu (DVD, etc.). Permet de spécifier le mode d'écoute par défaut pour les sources Dolby TrueHD, telles que les disques Blu-ray ou HD DVD (entrée via HDMI).

## ■ DTS/DTS-ES/DTS-HD

Grâce à ce réglage, vous pouvez spécifier le mode d'écoute à utiliser lorsqu'un signal audio numérique au format DTS ou DTS-HD High Resolution est lu (DVD, LD, CD, etc.). Permet de spécifier le mode d'écoute par défaut pour les sources DTS-HD Master Audio, telles que les disques Blu-ray ou HD DVD (entrée via HDMI).

## ■ Other Multich Source

Ce réglage spécifie le mode d'écoute par défaut pour les sources PCM multicanaux à partir de **HDMI IN**, tel que DVD-Audio, ainsi que les sources multicanaux DSD telles Super Audio CD.

## Miscellaneous

Menu principal

Miscellaneous

## Volume Setup

### ■ Volume Display

#### ▶ **Absolute:**

La plage d'affichage est « **Min** », de **1** à **99**, « **Max** ».

#### ▶ **Relative (THX):**

La plage d'affichage est  $-\infty$ dB, **-81dB** à **+18dB**.

Ce paramètre permet de choisir le mode d'affichage du niveau sonore.

La valeur absolue 82 équivaut à la valeur relative 0 dB.

### ■ Muting Level

▶  $-\infty$ dB (entièrement muet), **-50dB** à **-10dB** par pas de 10 dB.

Ce réglage permet de définir la grandeur de la mise en sourdine de la sortie lorsque la fonction de mise en sourdine est utilisée (→ 22).

### ■ Maximum Volume

▶ **Off**, de **50** à **99** (affichage absolu)

▶ **Off**, de **-32dB** à **+17dB** (affichage relatif)

Grâce à ce réglage, vous pouvez limiter le volume maximal.

Pour désactiver ce réglage, sélectionnez « **Off** ».

### ■ Power On Volume

▶ **Last**, **Min**, **1** à **99** ou **Max** (affichage absolu)

▶ **Last**,  $-\infty$ dB, **-81dB** à **+18dB** (affichage relatif)

Avec ce réglage, vous pouvez spécifier le réglage de volume à utiliser à chaque fois que l'Ampli-tuner AV est allumé.

Pour utiliser le volume sonore que celui qui était réglé sur l'Ampli-tuner AV la dernière fois qu'il a été éteint, sélectionnez « **Last** ».

Le paramètre « **Power On Volume** » ne peut être réglé sur une valeur supérieure au réglage « **Maximum Volume** ».

### ■ Headphone Level

▶ **-12dB** à **0dB** à **+12dB**

Grâce à ce réglage, vous pouvez spécifier le volume du casque par rapport au volume principal. Cela est utile s'il existe une différence de volume entre vos enceintes et votre casque.

## OSD Setup

### ■ On Screen Display

Ce réglage détermine si les détails des opérations s'affichent à l'écran lorsqu'une fonction de l'Ampli-tuner AV est réglée.

#### ▶ **On:**

Affiché.

#### ▶ **Off:**

Non affiché.

Même si « **On** » est sélectionné, le détail des opérations peut ne pas s'afficher si la source d'entrée est raccordée à une entrée **HDMI IN**.

### ■ TV Format (Modèles européens)

Pour que les menus de configuration OSD s'affichent correctement, vous devez préciser le système de télévision utilisé dans votre région.

#### ▶ **Auto:**

Sélectionnez ce réglage pour détecter automatiquement le système de télévision à partir des signaux d'entrée vidéo.

#### ▶ **NTSC:**

Sélectionnez ce réglage si le système de télévision utilisé dans votre région est le système NTSC.

#### ▶ **PAL:**

Sélectionnez ce réglage si le système de télévision utilisé dans votre région est le système PAL.

### ■ Language

▶ **English**, **Deutsch**, **Français**, **Español**, **Italiano**, **Nederlands**, **Svenska**, **中文**

Ce réglage détermine la langue utilisée pour les menus de configuration OSD.



## Remote ID

### Remote ID

#### ► 1, 2 ou 3

Lorsque plusieurs appareils Onkyo sont utilisés dans la même pièce, leurs code d'identification à distance peuvent se chevaucher. Pour différencier l'Ampli-tuner AV des autres appareils, vous pouvez modifier son code d'identification à distance de « 1 », à « 2 » ou « 3 ».

### Remarque

- Si vous modifiez le code d'identification à distance de l'Ampli-tuner AV, n'oubliez pas d'enregistrer le même code dans la télécommande (cf. ci-dessous). Sinon, vous ne pourrez pas le commander avec la télécommande.

### Modification du code d'identification de la télécommande

**1** Tout en maintenant enfoncé le bouton **RECEIVER**, maintenez enfoncé le bouton **SETUP** jusqu'à ce que le témoin Remote s'allume (au bout d'environ 3 secondes) (→ 36).

**2** Utilisez les boutons numérotés pour saisir le code ID 1, 2 ou 3.  
Le témoin Remote clignote deux fois.

## Tuner

Pour que la syntonisation FM/AM fonctionne correctement, vous devez spécifier le pas en fréquence FM/AM utilisé dans votre région. Veuillez noter que si vous modifiez ce réglage, toutes les stations de radio pré-réglées sont supprimées.

### FM/AM Frequency Step (Modèles nord-américains)

#### ► 200k/10kHz:

À sélectionner si des étapes de 200 k/10 kHz sont utilisées dans votre région.

#### ► 50k/9kHz:

À sélectionner si des étapes de 50 k/9 kHz sont utilisées dans votre région.

### AM Frequency Step (Modèles européens)

#### ► 10kHz:

À sélectionner si, dans votre région, les fréquences sont modifiées par incréments de 10 kHz.

#### ► 9kHz:

À sélectionner si, dans votre région, les fréquences sont modifiées par incréments de 9 kHz.

## HDMI

### Audio TV Out

#### ► Off:

Les signaux audio HDMI ne sont pas restitués.

#### ► On:

Les signaux audio HDMI sont restitués.

Ce réglage détermine si les signaux audio reçus au niveau de l'entrée **HDMI IN** sont restitués par la sortie **HDMI OUT** ou non. Vous pouvez activer ce réglage si votre téléviseur est raccordé à la sortie **HDMI OUT** et que vous souhaitez écouter un contenu audio à partir d'un appareil raccordé à une entrée **HDMI IN**, avec les enceintes de votre téléviseur. Normalement, ce paramètre doit être réglé sur « Off ».

### Remarque

- Si « On » est sélectionné et si l'audio peut être restitué par le téléviseur, les enceintes de l'Ampli-tuner AV n'émettront aucun son. Dans ce cas, « TV Sp On » s'affiche à l'écran.
- Quand « TV Control » est réglé sur « On » (→ 50), ce paramètre est fixe sur « Auto ».
- Avec certains téléviseurs et signaux d'entrée, aucun son n'est restitué même lorsque ce paramètre est réglé sur « On ».
- Lorsque le paramètre « Audio TV Out » est réglé sur « On » ou lorsque « TV Control » est réglé sur « On » (→ 50) et que vous utilisez les enceintes de votre téléviseur (→ 15), le son sera restitué par les enceintes avant gauche et droite de l'Ampli-tuner AV si vous augmentez le volume sonore de l'Ampli-tuner AV. Pour couper les enceintes de l'Ampli-tuner AV, modifiez les réglages, modifiez les réglages de votre téléviseur ou coupez le son de l'Ampli-tuner AV.

### Lip Sync

#### ► Disable:

Fonction HDMI lip sync désactivée.

#### ► Enable:

Fonction HDMI lip sync activée.

L'Ampli-tuner AV peut être réglé de manière à corriger automatiquement tout décalage entre les signaux audio et les signaux vidéo en fonction des données transmises par le moniteur connecté.

### Remarque

- Cette fonction n'est disponible que si votre téléviseur compatible HDMI prend en charge la fonction HDMI Lip Sync.
- Vous pouvez vérifier le délai appliqué par la fonction HDMI Lip Sync sur l'écran de synchronisation A/V.

### HDMI Control (RIHD)

#### ► Off:

RIHD désactivé.

#### ► On:

RIHD activée.

Cette fonction permet aux appareils non compatibles **RIHD** connectés par HDMI d'être commandés avec l'Ampli-tuner AV (→ 70 à 71).

### Remarque

- Lorsque ce paramètre est réglé sur « On » et que le menu est fermé, le nom des appareils compatibles **RIHD** connectés et « **RIHD On** » s'affichent sur l'Ampli-tuner AV.  
« Search... » → « (nom) » → « **RIHD On** »  
Quand l'Ampli-tuner AV ne peut pas recevoir le nom de l'appareil, il est affiché comme « **Player\*** » ou « **Recorder\*** », etc. (« \* » indique le numéro de deux ou plusieurs appareils).  
Lorsque ce paramètre est réglé sur « Off » et que le menu est fermé, « **RIHD Off** » s'affiche sur l'Ampli-tuner AV.  
« **Disconnect** » → « **RIHD Off** »
- Lorsqu'un appareil compatible **RIHD** est branché à l'Ampli-tuner AV via le câble HDMI, le nom de l'appareil branché est affiché sur l'afficheur de l'Ampli-tuner AV. Par exemple, si vous commandez un lecteur Blu-ray/DVD (sous tension) à l'aide de la télécommande de l'Ampli-tuner AV pendant que vous regardez la télévision, le nom du lecteur Blu-ray/DVD s'affiche sur l'Ampli-tuner AV.
- Réglez sur « Off » lorsqu'un appareil connecté n'est pas compatible ou si vous n'êtes pas sûr qu'il soit compatible.
- Si les mouvements ne semblent pas naturels lorsque ce paramètre est réglé sur « On », réglez ce paramètre sur « Off ».
- Consultez le manuel d'instructions de l'appareil branché pour plus d'informations.

## ■ Audio Return Channel

### ▶ Off:

Sélectionnez « **Off** » si vous ne souhaitez pas utiliser la fonction du canal audio de retour (ARC).

### ▶ Auto:

Le signal audio du tuner de votre téléviseur peut être envoyé à la sortie **HDMI OUT** de l'Ampli-tuner AV.

La fonction de canal audio de retour (ARC) permet aux téléviseurs compatibles HDMI (Audio Return Channel) d'envoyer le flux audio sur **HDMI OUT** de l'Ampli-tuner AV. Pour utiliser cette fonction, vous devez utiliser le sélecteur d'entrée **TV/CD** et votre téléviseur doit prendre en charge la fonction ARC.

### Remarque

- Le paramètre « **Audio Return Channel** » ne peut être réglé que lorsque le paramètre « **HDMI Control (RIHD)** » est réglé sur « **On** ».
- Ce paramètre est automatiquement réglé sur « **Auto** » lorsque le paramètre « **HDMI Control (RIHD)** » est réglé sur « **On** » pour la première fois.

## ■ Power Control

### ▶ Off:

Gestion de l'alimentation désactivée.

### ▶ On:

Gestion de l'alimentation activée.

Pour relier les fonctions d'alimentation des appareils compatibles **RIHD** connectés par HDMI, sélectionnez « **On** ».

Ce paramètre est automatiquement réglé sur « **On** » lorsque le paramètre « **HDMI Control (RIHD)** » est réglé sur « **On** » pour la première fois.

### Remarque

- Le paramètre « **Power Control** » ne peut être réglé que lorsque le paramètre « **HDMI Control (RIHD)** » est réglé sur « **On** ».
- La fonction de gestion de l'alimentation HDMI ne fonctionne qu'avec les appareils compatibles **RIHD** et peut ne pas fonctionner correctement avec certains appareils en raison de leur configuration ou de leur incompatibilité.
- Lorsque cette fonction est réglée sur « **On** », la consommation augmente.
- Lorsque ce paramètre est réglé sur « **On** », que l'Ampli-tuner AV soit allumé ou en mode veille, les signaux audio et vidéo reçus par une entrée HDMI sont restitués sur le téléviseur ou d'autres appareils via la sortie HDMI (Fonction d'intercommunication HDMI). Lorsque la fonction d'intercommunication HDMI s'active en mode veille, le témoin **HDMI THRU** s'allume.
- La consommation électrique en mode veille augmente lorsque la fonction d'intercommunication HDMI est activée ; cependant, il est possible de réduire la consommation électrique dans les cas suivants.
  1. Le téléviseur est en mode veille.
  2. Vous regardez un programme télévisé.
- Consultez le manuel d'instructions de l'appareil branché pour plus d'informations.

## ■ TV Control

### ▶ Off:

Contrôle du téléviseur désactivé.

### ▶ On:

Contrôle du téléviseur activé.

Réglez ce paramètre sur « **On** » si vous souhaitez commander l'Ampli-tuner AV à partir d'un téléviseur compatible **RIHD** raccordé à une prise HDMI.

### Remarque

- N'affectez pas l'appareil branché à l'entrée HDMI au sélecteur **TV/CD** si vous avez réglé le paramètre « **TV Control** » sur « **On** ». Dans le cas contraire, le fonctionnement correct selon le CEC (Consumer Electronics Control) n'est pas garanti.
- Réglez ce paramètre sur « **Off** » si le téléviseur n'est pas compatible ou si vous n'êtes pas sûr qu'il est compatible.
- Le paramètre « **TV Control** » ne peut être réglé que lorsque les paramètres « **HDMI Control (RIHD)** » (→ 49) et « **Power Control** » sont tous les deux réglés sur « **On** ».
- Consultez le manuel d'instructions de l'appareil branché pour plus d'informations.

Après avoir modifié les réglages de « **HDMI Control (RIHD)** », « **Audio Return Channel** », « **Power Control** », ou « **TV Control** », coupez l'alimentation de tous les appareils branchés et remettez-les en marche. Consultez le manuel d'utilisation de tous les autres appareils branchés.

## Lock Setup

Grâce à ce réglage, vous pouvez protéger vos réglages en verrouillant les menus de configuration.

### Menu principal

### Lock Setup

## ■ Setup

### ▶ Locked:

Menus de configuration verrouillés.

### ▶ Unlocked:

Menus de configuration déverrouillés.

Lorsque les menus de configuration sont verrouillés, vous ne pouvez modifier aucun réglage.

## Utilisation des réglages audio

Vous pouvez modifier plusieurs réglages audio depuis le menu Audio (→ 22).

### 1 Appuyez sur RECEIVER, puis sur AUDIO.

### 2 Utilisez ▲/▼/◀/▶ pour effectuer la sélection de votre choix.

### Remarque

Ces réglages sont désactivés lorsque :

- un casque est raccordé ou
- que le réglage « **Audio TV Out** » est configuré sur « **On** » (→ 49) et qu'un autre sélecteur d'entrée que **HDMI** est sélectionné.

## Réglages de commande de la tonalité

Vous pouvez régler les aigus et les graves des enceintes avant, sauf lorsque le mode d'écoute Direct ou THX est sélectionné.

### ■ Bass

▶ **-10dB** à **0dB** à **+10dB** par pas de 2 dB.

Vous pouvez amplifier ou atténuer les sons basse fréquence restitués par les enceintes avant.

### ■ Treble

▶ **-10dB** à **0dB** à **+10dB** par pas de 2 dB.

Vous pouvez amplifier ou atténuer les sons hautes fréquences restitués par les enceintes avant.

## Utilisation de l'Ampli-tuner AV

**1** Appuyez à plusieurs reprises sur **TONE** sur l'Ampli-tuner AV pour sélectionner « Bass » ou « Treble ».

**2** Utilisez **TONE LEVEL +/-** sur l'Ampli-tuner AV pour procéder au réglage.

### Remarque

- Pour bypasser les circuits de tonalité des aigus et des graves, sélectionnez le mode d'écoute Direct ou THX.

## Niveau sonore des enceintes

Vous pouvez régler le volume de chacune des enceintes lorsque vous écoutez une source d'entrée.

Ces réglages temporaires sont annulés lorsque l'Ampli-tuner AV est mis en veille. Pour enregistrer le réglage effectué, allez à « Level Calibration » (→ 40) avant de mettre l'Ampli-tuner AV en veille.

### ■ Subwoofer Level

▶ -15dB à 0dB à +12dB par pas de 1 dB.

### ■ Center Level

▶ -12dB à 0dB à +12dB par pas de 1 dB.

### Remarque

- Vous ne pouvez pas utiliser cette fonction lorsque l'Ampli-tuner AV est en mode sourdine.
- Les enceintes réglées sur « No » dans la « Speaker Configuration » (→ 39) ne peuvent pas être réglées.

## Audyssey Settings

### ■ Dynamic EQ

### ■ Dynamic Volume

Consultez « Dynamic EQ » et « Dynamic Volume » de « Source Setup » (→ 43).

## Late Night

Grâce à la fonction Late Night, vous pouvez réduire la plage dynamique des contenus enregistrés en Dolby Digital de manière à pouvoir entendre correctement les séquences calmes lorsque vous écoutez avec un faible niveau sonore — idéal pour regarder des films tard dans la nuit sans déranger personne.

### ■ Late Night

Pour les sources **Dolby Digital** et **Dolby Digital Plus**, les options sont :

- ▶ **Off:**  
Fonction Late Night désactivée.
- ▶ **Low:**  
Faible réduction dans la plage dynamique.
- ▶ **High:**  
Réduction importante dans la plage dynamique.

Pour les sources **Dolby TrueHD**, les options sont :

- ▶ **Auto:**  
La fonction Late Night est automatiquement réglée sur « On » ou « Off ».
- ▶ **Off:**  
Fonction Late Night désactivée.
- ▶ **On:**  
Fonction Late Night activée.

### Remarque

- L'effet produit par la fonction Late Night dépend du contenu en cours de lecture et de l'intention du concepteur du son. Avec certains contenus, elle n'aura pas ou peu d'effets quelle que soit l'option que vous sélectionnez.
- La fonction Late Night peut être utilisée uniquement quand la source d'entrée est Dolby Digital, Dolby Digital Plus, ou Dolby TrueHD.
- La fonction Late Night est réglée sur « Off » quand l'Ampli-tuner AV est mis en veille. Pour les sources Dolby TrueHD, elle est réglée sur « Auto ».

## Music Optimizer

La fonction Music Optimizer optimise la qualité du son des fichiers musicaux compressés. À utiliser avec des fichiers musicaux qui utilisent une compression « avec perte », tels que les MP3.

### ■ Music Optimizer

- ▶ **Off:**  
Music Optimizer désactivé.
- ▶ **On:**  
Music Optimizer activé.

### Remarque

- La fonction Music Optimizer ne fonctionne d'avec les signaux d'entrée audio numériques PCM avec une fréquence d'échantillonnage inférieure à 48 kHz et les signaux d'entrée audio analogiques. La fonction Music Optimiser est désactivée lorsque le mode d'écoute est sélectionné.
- Ce réglage est mémorisé séparément pour chaque sélecteur d'entrée.

## Re-EQ

La fonction Re-EQ permet de compenser une bande son dont le contenu haute fréquence est trop dur afin de l'adapter à la visualisation en home-cinéma.

### ■ Re-EQ

- ▶ **Off:**  
Fonction Re-EQ désactivée.
- ▶ **On:**  
Fonction Re-EQ activée.

Cette fonction peut être utilisée avec les modes d'écoute suivants : Dolby Digital, Dolby Digital Plus, Dolby TrueHD, multicanal, DTS, DTS-HD High Resolution Audio, DTS-HD Master Audio, DTS Express, DSD, Dolby EX, Dolby Pro Logic IIz Height, Dolby PLIIx Movie, Neo:6 Cinema et source 5.1 canaux + Neo:6.

### ■ Re-EQ(THX)

- ▶ **Off:**  
Fonction Re-EQ (THX) désactivée.
- ▶ **On:**  
Fonction Re-EQ (THX) activée.

Cette fonction peut être utilisée avec les modes d'écoute suivants : THX Cinema, THX Surround EX et THX I/S Cinema.

### Remarque

- Les réglages de la fonction Re-EQ sont mémorisés dans chaque mode d'écoute. Cependant, en mode d'écoute THX, quand l'Ampli-tuner AV est éteint, le réglage revient à « On ».

## Sélecteur audio

Vous pouvez définir la priorité de la sortie audio en présence d'entrées numériques et analogiques.

### ■ Audio Selector

#### ▶ ARC:

Le signal audio du tuner de votre téléviseur peut être envoyé à la sortie **HDMI OUT** de l'Ampli-tuner AV.\*1

Grâce à cette sélection, il est possible de sélectionner automatiquement le son du téléviseur en tant que priorité parmi d'autres affectations.

#### ▶ HDMI:

Vous pouvez sélectionner ceci lorsque que l'entrée **HDMI IN** est affectée en tant que source d'entrée. Si les entrées HDMI (**HDMI IN**) et audio numérique (**COAXIAL IN** ou **OPTICAL IN**) ont été affectées, l'entrée HDMI est automatiquement sélectionnée comme une priorité.

#### ▶ COAX:

Vous pouvez sélectionner ceci lorsque que l'entrée **COAXIAL IN** est affectée en tant que source d'entrée. Si les entrées coaxiale et HDMI ont été affectées, l'entrée coaxiale est automatiquement sélectionnée comme une priorité.

#### ▶ OPT:

Vous pouvez sélectionner ceci lorsque que l'entrée **OPTICAL IN** est affectée en tant que source d'entrée. Si les entrées optique et HDMI ont été affectées, l'entrée optique est automatiquement sélectionnée comme une priorité.

#### ▶ Analog:

L'Ampli-tuner AV restitue toujours des signaux analogiques.

### Remarque

- Ce réglage est mémorisé séparément pour chaque sélecteur d'entrée.
- Ce paramètre ne peut être sélectionné que pour une source d'entrée affectée en tant qu'entrée **HDMI IN**, **COAXIAL IN** ou **OPTICAL IN**.
- Pour sélectionner l'entrée audio numérique, consultez « Digital Audio Input » pour plus de détails (→ 38).

\*1 Vous pouvez sélectionner « **ARC** » si vous sélectionnez le sélecteur d'entrée **TV/CD**. Mais vous ne pouvez pas le sélectionner si vous avez sélectionné « **Off** » dans le réglage de « **Audio Return Channel** » (→ 50).

## Réglage du signal numérique entrant (Fixed Mode)

En appuyant sur **ENTER** lors de la sélection de « **HDMI** », « **COAX** », « **OPT** » dans « **Audio Selector** », vous pouvez spécifier le signal d'entrée dans le Fixed Mode. En appuyant à nouveau sur **ENTER**, vous pouvez retourner jusqu'au paramètre « **Audio Selector** ». Normalement, l'Ampli-tuner AV détecte automatiquement le format du signal. Toutefois, si vous rencontrez les problèmes suivants lorsque vous lisez un contenu enregistré au format PCM ou DTS, vous pouvez régler manuellement le format de signal sur PCM ou sur DTS.

- Si le début des pistes d'une source PCM sont coupés, essayez de régler le format sur PCM.
- Si du bruit se fait entendre pendant l'avance ou le retour rapide sur un CD DTS, essayez de régler le format sur DTS.

#### ▶ Auto:

Le format est détecté automatiquement. Si aucun signal d'entrée numérique n'est présent, l'entrée analogique correspondante est utilisée à la place.

#### ▶ PCM:

Seuls les signaux d'entrée au format PCM 2 canaux seront restitués. Si le signal d'entrée n'est pas au format PCM, l'indicateur PCM clignote et un son est émis.

#### ▶ DTS:

Seuls les signaux d'entrée au format DTS (et pas DTS-HD) seront restitués. Si le signal d'entrée n'est pas un signal DTS, l'indicateur DTS clignote et aucun son n'est émis.

### Remarque

- Ce réglage est mémorisé séparément pour chaque sélecteur d'entrée.
- Le réglage est réinitialisé à la valeur « **Auto** » lorsque vous modifiez le réglage dans « **Audio Selector** » (→ 52).

# Zone 2

En plus de votre pièce d'installation principale, vous pouvez également profiter de la lecture dans l'autre pièce, que nous appelons Zone 2. De plus, vous pouvez sélectionner une source différente pour chaque pièce.

## Connexion de la Zone 2

Vous pouvez raccorder les enceintes de la Zone 2 des deux façons suivantes :

1. Branchez-les directement sur l'Ampli-tuner AV.
2. Branchez-les à un amplificateur situé dans la Zone 2.

## Branchement direct des enceintes de la Zone 2 à l'Ampli-tuner AV

Cette configuration permet une lecture avec un son 5.1 dans la pièce principale, et avec un son stéréo 2 canaux dans la Zone 2, avec une source différente pour chaque pièce. Cette fonction s'appelle Zone 2 amplifiée, car les enceintes de la Zone 2 sont amplifiées par l'Ampli-tuner AV. Lorsque la fonction Zone 2 amplifiée est désactivée, vous obtenez un son en 7.1 dans la pièce principale.

**Pour utiliser cette configuration, vous devez régler le paramètre « Front High/Zone2 » sur « Zone2 » (→ 54).**

### Installation

- Raccordez les enceintes de la Zone 2 aux bornes d'enceintes **FRONT HIGH OR ZONE 2 SPEAKERS L/R** de l'Ampli-tuner AV.

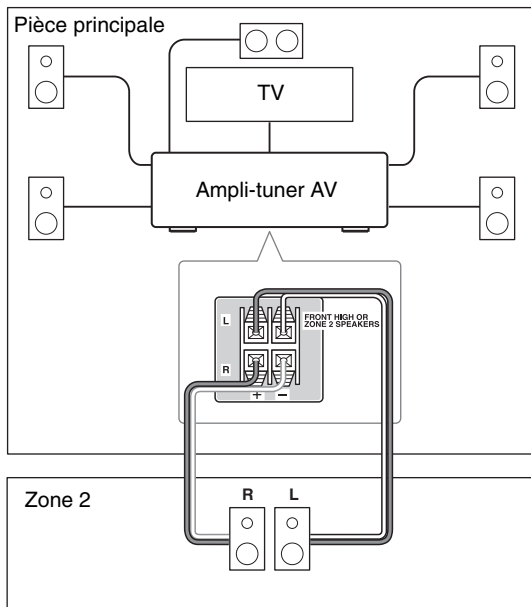

### Remarque

- Dans cette configuration, le volume de la Zone 2 est commandé par l'Ampli-tuner AV.

## Raccordement des enceintes de la Zone 2 à un amplificateur situé dans la Zone 2

Cette configuration permet une lecture avec un son 7.1 dans la pièce principale, et avec un son stéréo 2 canaux dans la Zone 2, avec une source différente pour chaque pièce.

### Installation

- Utilisez un câble audio RCA pour raccorder les prises **ZONE 2 LINE OUT L/R** de l'Ampli-tuner AV à une entrée audio analogique de l'amplificateur de la Zone 2.
- Raccordez les enceintes de la Zone 2 aux bornes d'enceintes de l'amplificateur de la Zone 2.

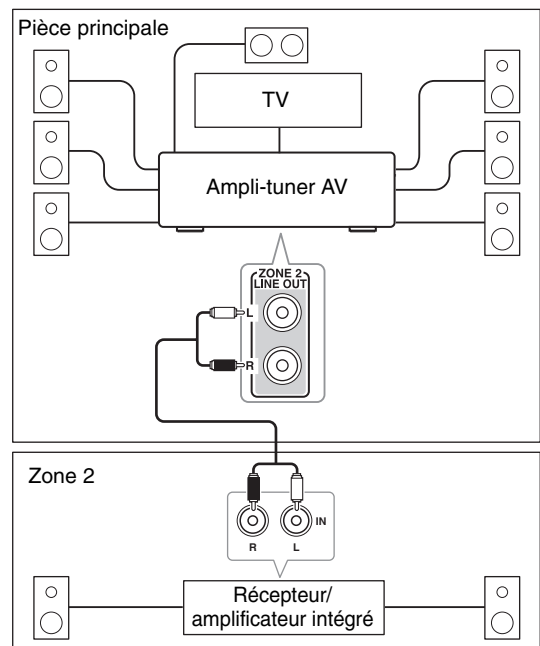

### Remarque

- Le volume de la Zone 2 doit être réglé sur l'amplificateur de la Zone 2.

## Paramétrage de la Zone 2 amplifiée

Si vous avez raccordé les enceintes de la Zone 2 à l'Ampli-tuner AV, comme expliqué dans « Branchement direct des enceintes de la Zone 2 à l'Ampli-tuner AV » (→ 53), vous devez régler le paramètre « **Front High/Zone2** » sur « **Zone2** ».

### Menu principal Speaker Setup

**1** Utilisez le menu « **Speaker Setup** » pour sélectionner « **Speaker Settings** », puis appuyez sur **ENTER**.

**2** Utilisez **▲/▼** pour sélectionner « **Front High/Zone2** » et **◀/▶** pour sélectionner « **Zone2** ».

#### ► Zone2:

Vous pouvez utiliser des enceintes en Zone 2 (Zone 2 amplifiée activée).

### Remarque

- Si « **Zone2** » est sélectionné et si la Zone 2 est activée, les enceintes de la Zone 2 raccordées aux bornes **FRONT HIGH OR ZONE 2 SPEAKERS L/R** restituent le son, mais pas les enceintes surround arrière et avant hautes raccordées aux bornes **SURR BACK OR FRONT HIGH SPEAKERS L/R**. Si « **Zone2** » est sélectionné et si la Zone 2 est désactivée, les enceintes surround arrière et avant hautes restituent normalement le son.
- Lorsque « **Front High/Zone2** » est réglé sur « **Zone2** » et que le sélecteur d'entrée de la Zone 2 est sélectionné, la consommation électrique en mode veille augmente légèrement.

## Utilisation de la Zone 2

Cette section explique comment activer et désactiver la Zone 2, comment sélectionner une source d'entrée pour la Zone 2 et comment régler le volume de la Zone 2.

### Contrôle de la Zone 2 à partir du Ampli-tuner AV

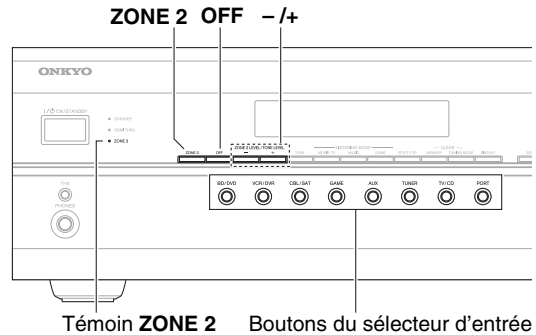

Témoin **ZONE 2** Boutons du sélecteur d'entrée

**1** Pour activer la Zone 2 et sélectionner une source d'entrée, appuyez sur **ZONE 2**, puis sur un sélecteur d'entrée dans les 8 secondes qui suivent.

La Zone 2 est activée, le témoin **ZONE 2** s'allume.

Pour sélectionner la bande AM ou FM, appuyez plusieurs fois sur la touche **TUNER** du sélecteur d'entrée.

Pour sélectionner la même source que dans la pièce principale, appuyez à plusieurs reprises sur **ZONE 2** jusqu'à ce que « **Z2 Selector: Source** » s'affiche à l'écran.

### Remarque

- Vous ne pouvez pas sélectionner des stations de radio AM ou FM différentes dans la pièce principale et la Zone 2. La même station de radio FM/AM sera diffusée dans les deux pièces.

**2** Pour désactiver la Zone 2, appuyez sur la touche **OFF**.

### Remarque

- Lors de l'utilisation de la Zone 2 amplifiée, les modes d'écoute nécessitant les enceintes surround arrière et des enceintes avant hautes (6.1/7.1), comme Dolby Digital EX, DTS-ES, THX I/S Cinema et Dolby Pro Logic IIz Height, ne sont pas disponibles.
- Lorsque « **Front High/Zone2** » est réglé sur « **Zone2** » et que le sélecteur d'entrée de la Zone 2 est sélectionné, la consommation électrique en mode veille augmente légèrement.

## Contrôle de la Zone 2 à l'aide de la télécommande

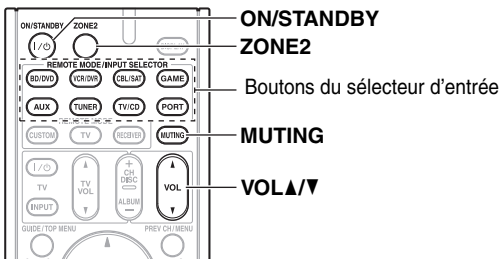

**1** Appuyez sur **ZONE2** puis sur **ON/STANDBY**.  
La zone 2 est activée, le témoin **ZONE 2** s'allume.

**2** Pour sélectionner une source d'entrée pour la Zone 2, appuyez sur la touche **ZONE2**, puis sur les boutons du sélecteur d'entrée.

Pour sélectionner la bande AM ou FM, appuyez plusieurs fois sur **TUNER**.

### Remarque

- Vous ne pouvez pas sélectionner des stations de radio AM ou FM différentes dans la pièce principale et la Zone 2. La même station de radio FM/AM sera diffusée dans les deux pièces.

**3** Pour désactiver la Zone 2, appuyez sur **ZONE2**, puis sur **ON/STANDBY**.

### Remarque

- Pour contrôler la Zone 2, vous devez d'abord appuyer sur **ZONE2** de la télécommande.

## Réglage du volume de la Zone 2

### ■ Utilisation à l'aide de la télécommande

- Appuyez sur **ZONE2**.
- Utilisez **VOL ▲/▼** pour ajuster le volume.

### ■ Utilisation de l'Ampli-tuner AV

- Appuyez sur **ZONE 2** (le témoin **ZONE 2** et le sélecteur de la Zone 2 à l'écran clignotent).
- Utilisez **-/+** dans les 8 secondes pour ajuster le volume.

Si vos enceintes de la Zone 2 sont raccordées à un récepteur ou à un amplificateur intégré situé dans la Zone 2, utilisez sa fonction de contrôle du volume pour régler le volume.

## Activation du mode sourdine dans la Zone 2

### ■ Utilisation à l'aide de la télécommande

Appuyez sur **ZONE2**, puis sur **MUTING**.

### Conseil

- Pour désactiver la mise en sourdine, appuyez sur **ZONE2**, puis à nouveau sur **MUTING**.





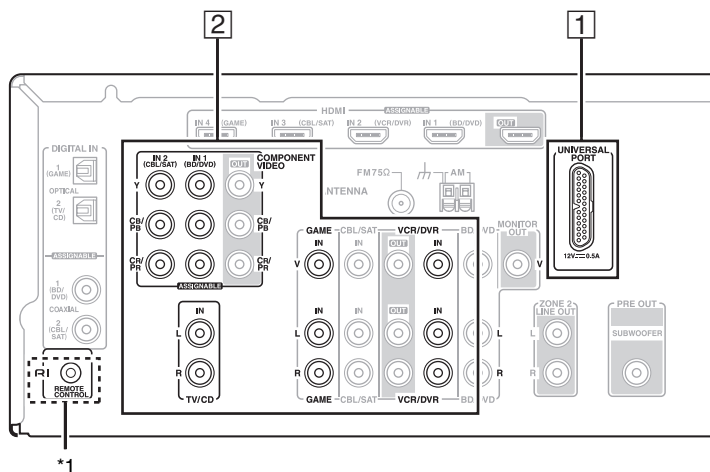

### Remarque

- Seul le son des sources d'entrée analogiques est restitué par les bornes d'enceintes **ZONE 2 LINE OUT** et **FRONT HIGH OR ZONE 2 SPEAKERS L/R**. Le son des sources d'entrée numériques n'est pas restitué. Si aucun son n'est restitué lorsqu'une source d'entrée est sélectionnée, assurez-vous qu'elle est raccordée à une entrée analogique.
- Lors de l'utilisation de la Zone 2 amplifiée, les modes d'écoute nécessitant les enceintes surround arrière et des enceintes avant hautes (6.1/7.1), comme Dolby Digital EX, DTS-ES, THX Select2 Cinema et Dolby Pro Logic IIz Height, ne sont pas disponibles.
- Lorsque la Zone 2 est activée, les fonctions **RI** ne sont pas disponibles.
- Vous ne pouvez pas sélectionner des stations de radio AM ou FM différentes dans la pièce principale et la Zone 2. La même station de radio FM/AM sera diffusée dans les deux pièces. Par exemple, si une station FM est sélectionnée dans la pièce principale, cette station sera également diffusée dans la Zone 2.
- Le mode sourdine de la Zone 2 peut également être désactivé en réglant le volume.

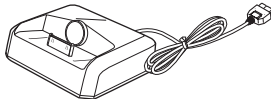
# Commande de l'iPod

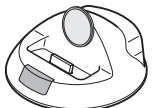
## Raccordement d'une station d'accueil Onkyo

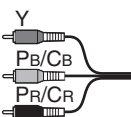

N°	Station d'accueil Onkyo	Câble	Remarque	Page
1	Station d'accueil UP-A1 (Station d'accueil pour port universel en option)  	—	<ul style="list-style-type: none"> <li>Quand une station d'accueil UP-A1 avec un iPod inséré est branchée, la consommation en mode veille augmente légèrement.</li> <li>Vous pouvez commander votre iPod quand « <b>PORT</b> » est sélectionné comme source d'entrée.</li> <li>Consultez le manuel d'instructions de la station d'accueil UP-A1 pour plus d'informations.</li> </ul>	57
2	Station d'accueil RI    	Audio analogique (RCA)    Vidéo composantes    Vidéo composite    Câble <b>RI</b> *1  	<ul style="list-style-type: none"> <li>Consultez le manuel d'instructions de la station d'accueil RI pour plus d'informations.</li> </ul> <p>*1 Pour utiliser <b>RI</b> (Remote Interactive), vous devez établir une connexion audio analogique (RCA) entre l'Ampli-tuner AV et la station d'accueil RI.</p>	58

Les modèles sont différents selon la région.



## Utilisation de la station d'accueil Onkyo

La station d'accueil est vendue séparément.

Pour les informations les plus récentes sur les appareils de la station d'accueil Onkyo, visitez le site Web Onkyo à l'adresse :

<http://www.onkyo.com>

Avant d'utiliser des appareils de la station d'accueil série Onkyo, effectuez la mise à jour du logiciel de votre iPod, disponible sur le site Web d'Apple.

Pour les modèles d'iPod pris en charge, consultez le manuel d'instructions de la station d'accueil Onkyo.

### Station d'accueil UP-A1

Grâce à la station d'accueil UP-A1, vous pouvez facilement lire les fichiers musicaux, les photos ou les films enregistrés sur votre iPod Apple via l'Ampli-tuner AV et profiter d'un son exceptionnel.

Vous pouvez utiliser la télécommande de l'Ampli-tuner AV pour actionner votre iPod.

#### ■ Fonctionnement de base

L'Ampli-tuner AV peut mettre plusieurs secondes à s'allumer, vous risquez ainsi de ne pas entendre les premières mesures de la première chanson.

#### Mise en marche automatique

Si vous lancez la lecture de l'iPod lorsque l'Ampli-tuner AV est en veille, l'Ampli-tuner AV s'allume automatiquement et sélectionne votre iPod comme source d'entrée.

#### Changement direct

Si vous lancez la lecture de l'iPod alors que vous écoutez une autre source d'entrée, l'Ampli-tuner AV sélectionne automatiquement votre iPod comme source d'entrée.

**Utilisation de la télécommande de l'Ampli-tuner AV**  
Vous pouvez utiliser la télécommande de l'Ampli-tuner AV pour commander les fonctions de base de l'iPod (→ 58).

#### ■ Remarques concernant le fonctionnement

- La fonctionnalité dépend du modèle et de la génération de votre iPod.
- Avant de sélectionner une autre source d'entrée, arrêtez la lecture de l'iPod pour éviter que l'Ampli-tuner AV ne sélectionne par erreur l'iPod comme source d'entrée.
- Si des accessoires sont branchés à votre iPod, l'Ampli-tuner AV peut ne pas être en mesure de sélectionner correctement la source d'entrée.
- Lorsque vous connectez la station d'accueil UP-A1 Dock au tuner radio UP-HT1 (**modèles pour l'Amérique du Nord**)/UP-DT1 (**modèles pour l'Europe**) avec AUTO sélectionné via le sélecteur de mode, vous pouvez commuter les sources d'entrée entre la station d'accueil UP-A1 et le tuner en appuyant à plusieurs reprises sur **PORT** sur le panneau avant.
- Lorsque votre iPod est dans la station d'accueil UP-A1, sa commande de volume n'a aucun effet. Si vous réglez la commande du volume sur votre iPod alors qu'il se trouve dans la station d'accueil UP-A1, assurez-vous que le volume n'est pas trop élevé avant de rebrancher votre casque.
- La fonction de mise en marche automatique ne fonctionnera pas si vous réglez votre iPod sur une station d'accueil de la UP-A1 en cours de lecture.
- Lorsque la Zone 2 est activée, vous ne pouvez pas utiliser les fonctions de mise en marche automatique ou de changement direct.
- Ne coupez pas l'alimentation tant que l'iPod est encore raccordé à cet appareil via la station d'accueil UP-A1.
- Configurez votre iPod dans la station d'accueil UP-A1 après que l'Ampli-tuner AV s'est allumé.

#### ■ Utilisation du réveil de votre iPod

Vous pouvez utiliser le réveil de votre iPod pour mettre automatiquement en marche votre iPod et l'Ampli-tuner AV à une heure spécifiée. La source d'entrée de l'Ampli-tuner AV passe automatiquement sur le sélecteur **PORT**.

#### Remarque

- Pour utiliser cette fonction, votre iPod doit être dans la station d'accueil UP-A1 et celle-ci doit être branchée à l'Ampli-tuner AV.
- Cette fonction est active uniquement avec le mode Standard (→ 59).
- Lorsque vous utilisez cette fonction, veillez à régler la commande de volume de l'Ampli-tuner AV à un niveau adapté.
- Lorsque la Zone 2 est activée, vous ne pouvez pas utiliser cette fonction.
- Vous ne pouvez pas utiliser cette fonction pour des effets sonores sur votre iPod.

#### ■ Chargement de la batterie de votre iPod

La station d'accueil UP-A1 charge la batterie de votre iPod lorsque celui-ci est placé dans la station qui est branchée à la prise **UNIVERSAL PORT** de l'Ampli-tuner AV. Lorsque votre iPod est dans la station d'accueil UP-A1, sa batterie est chargée lorsque l'Ampli-tuner AV est réglé sur « Activé » ou « Veille ».

#### Remarque

- Quand une station d'accueil UP-A1 avec un iPod inséré est branchée, la consommation en mode veille augmente légèrement.

#### ■ Messages d'état

##### • PORT Reading

L'Ampli-tuner AV contrôle la connexion avec la station d'accueil.

##### • PORT Not Support

L'Ampli-tuner AV n'est pas compatible avec la station d'accueil branchée.

##### • PORT UP-A1

La station d'accueil UP-A1 est connectée.

#### Remarque

- L'Ampli-tuner AV affiche le message « **UP-A1** » pendant plusieurs secondes après avoir reconnu la station d'accueil UP-A1.
- Si le message d'état ne s'affiche pas sur l'écran de l'Ampli-tuner AV, vérifiez la connexion avec votre iPod.

## Station d'accueil RI

Grâce à la station d'accueil RI, vous pouvez facilement lire de la musique enregistrée sur votre iPod Apple via l'Ampli-tuner AV et profiter d'un son extraordinaire, ainsi que regarder des diaporamas et des vidéos de l'iPod sur votre téléviseur. En outre, l'affichage à l'écran (OSD) vous permet d'afficher, de parcourir et de sélectionner le contenu de votre modèle d'iPod sur votre téléviseur, et grâce à la télécommande fournie, vous êtes en mesure de commander votre iPod via le confort de votre canapé. Vous pouvez même utiliser la télécommande de l'Ampli-tuner AV pour actionner votre iPod.

### Remarque

- Saisissez le code de télécommande approprié avant d'utiliser la télécommande de l'Ampli-tuner AV pour la première fois (consultez → 61).
- Raccordez la station d'accueil RI à l'Ampli-tuner AV au moyen d'un câble **RI** (→ 56).
- Réglez le commutateur RI MODE de la station d'accueil RI sur « HDD » ou « HDD/DOCK ».
- Réglez le paramètre Affichage d'entrée de l'Ampli-tuner AV sur « DOCK » (→ 23).

## ■ Fonction du système

### Système activé

Lorsque vous allumez l'Ampli-tuner AV, la station d'accueil RI et l'iPod s'allument automatiquement. En outre, lorsque la station d'accueil RI et l'iPod sont allumés, il est possible d'allumer l'Ampli-tuner AV en appuyant sur **ON/STANDBY**.

### Mise en marche automatique

Si vous appuyez sur ► de la télécommande alors que l'Ampli-tuner AV est en veille, l'Ampli-tuner AV s'allume automatiquement et sélectionne votre iPod comme source d'entrée, et ce dernier commence la lecture.

### Changement direct

Si vous lancez la lecture de l'iPod alors que vous écoutez une autre source d'entrée, l'Ampli-tuner AV sélectionne automatiquement l'entrée à laquelle la station d'accueil RI sont raccordés.

### Utilisation de la télécommande de l'Ampli-tuner AV

Vous pouvez utiliser la télécommande de l'Ampli-tuner AV pour commander les fonctions de base de l'iPod.

### Utilisation du réveil de votre iPod

Si vous utilisez la fonction d'alarme de votre iPod pour démarrer la lecture, l'Ampli-tuner AV s'allume automatiquement à l'heure spécifiée et sélectionne votre iPod comme source d'entrée.

### Remarque

- Les opérations liées ne fonctionnent pas avec la lecture de vidéo ou lorsque l'alarme est réglée pour lire un son.
- Si vous utilisez votre iPod avec d'autres accessoires, il est possible que la détection de lecture de l'iPod ne fonctionne pas.
- Cette fonction est active uniquement avec le mode Standard (→ 59).

## ■ Remarques concernant le fonctionnement

- Utilisez la commande de volume de l'Ampli-tuner AV pour ajuster le volume de la lecture.
- Lorsque votre iPod est dans le RI Dock, sa commande de volume n'a aucun effet. Si vous réglez la commande de volume sur votre iPod alors qu'il se trouve dans la station d'accueil UP-A1, assurez-vous que le volume n'est pas trop élevé avant de rebrancher votre casque.

## Commande de votre iPod

En appuyant sur **REMOTE MODE** qui est préprogrammé avec le code de télécommande de votre station d'accueil, vous pouvez contrôler l'iPod placé sur votre station d'accueil.

Pour toute information complémentaire sur la saisie des codes de télécommande, consultez « Saisie des codes de télécommande préprogrammés » (→ 61).

Consultez le manuel d'instructions de la station d'accueil pour toute information complémentaire.

## ■ Station d'accueil UP-A1

**PORT** est pré-programmé avec le code de télécommande permettant de contrôler une station d'accueil branchée au connecteur du port universel.

Vous pouvez commander votre iPod quand « **PORT** » est sélectionné comme source d'entrée.

## Sans la commande RI

Vous devez tout d'abord saisir un code de télécommande **82990** (→ 61).

## ■ Station d'accueil RI

- Réglez le commutateur RI MODE de la station d'accueil RI sur « HDD » ou « HDD/DOCK ».
- **ON/STANDBY** peut ne pas fonctionner avec un code de télécommande (sans **RI**). Dans ce cas, effectuez une connexion **RI** et saisissez le code de télécommande **81993** (avec **RI**).

## Avec la commande RI

Dans ce cas, effectuez une connexion **RI** et saisissez le code de télécommande **81993** (avec **RI**).

- Réglez le paramètre Affichage d'entrée de l'Ampli-tuner AV sur « DOCK » (→ 23).

Appuyez tout d'abord sur le bouton **REMOTE MODE** correspondant.

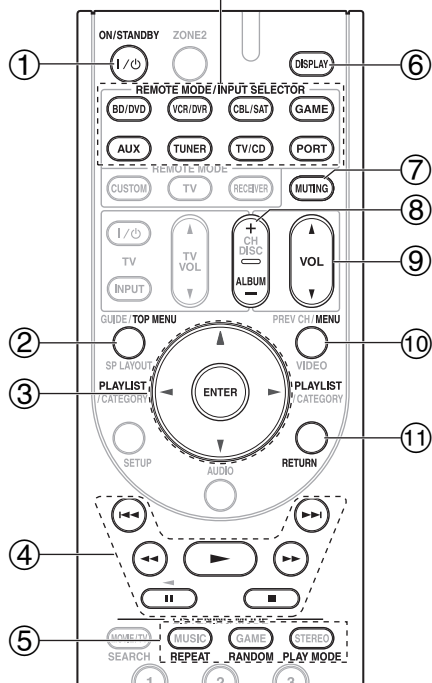

✓ : Boutons disponibles

Boutons	Station d'accueil Onkyo	Station d'accueil UP-A1	RI Station d'accueil
① ON/STANDBY I/⏻			✓*1
② TOP MENU			✓*5
③ ▲/▼/◀/▶ ENTER PLAYLIST ◀/▶	✓	✓	✓
④ ▶,   , ■, ◀▶, ▶▶, ◀◀, ▶▶▶	✓		✓
⑤ REPEAT RANDOM PLAY MODE	✓	✓	✓
⑥ DISPLAY*6	✓*2		✓
⑦ MUTING	✓		✓
⑧ ALBUM +/-	✓		✓
⑨ VOL ▲/▼	✓		✓
⑩ MENU			✓
⑪ RETURN	✓		

• Selon les modèles, générations et stations d'accueil RI pour iPod, certains boutons peuvent ne pas fonctionner comme prévu.

• Pour plus de détails concernant le fonctionnement de l'iPod, consultez le manuel d'instructions de la station d'accueil RI.

\*1 Cette touche ne permet pas d'éteindre ou d'allumer la station d'accueil IR Onkyo DS-A2 ou DS-A2X. Il se peut que votre iPod ne réagisse pas la première fois que vous pressez ce bouton. Dans ce cas, pressez à nouveau le bouton.

Cela est dû au fait que la télécommande transmet les commandes de mise sous tension et de mise en veille alternativement. Ainsi, si votre iPod est déjà allumé, il le reste lorsque votre télécommande transmet la commande de mise sous tension.

De même, si votre iPod est déjà éteint, il le reste lorsque la télécommande transmet la commande d'extinction.

\*2 Appuyez **DISPLAY** pour modifier les modes suivants :

#### Mode standard

Rien n'est affiché sur votre téléviseur et vous pouvez naviguer et sélectionner les contenus désirés en utilisant l'écran de votre modèle d'iPod.

Seul ce mode peut lire la vidéo.

#### Mode Étendu (musique)

Les listes de lecture (artistes, albums, chansons, etc.) s'affichent sur votre téléviseur et vous pouvez naviguer et sélectionner la musique désirée tout en regardant le téléviseur.

#### Mode Étendu (vidéo)

Les listes de lecture (films, clip vidéo, émissions de télévision, podcasts vidéo ou locations) s'affichent sur votre téléviseur et vous pouvez naviguer et sélectionner la vidéo désirée tout en regardant le téléviseur.

\*3 En mode Étendu (voir \*2), **PLAYLIST** est utilisé comme bouton de saut de page.

En modes page, vous pouvez localiser rapidement vos morceaux préférés, même si vos listes de morceaux, d'artistes, etc sont très longues.

\*4 **Mode reprise**

Avec la fonction reprise, vous pouvez reprendre la lecture du morceau lu lorsque vous avez retiré votre iPod de la station d'accueil RI ou sélectionné le mode Standard.

\*5 **TOP MENU** fonctionne comme un bouton Mode lorsqu'il est utilisé avec une station d'accueil DS-A2 RI.

\*6 **DISPLAY** permet d'activer le rétro-éclairage pendant 30 secondes.

#### Remarque

- En mode Étendu (voir \*2), la lecture continuera même si l'Ampli-tuner AV est éteint.
- En mode Étendu (voir \*2), vous ne pouvez pas faire fonctionner votre iPod directement.
- En mode Étendu (voir \*2), l'acquisition des contenus peut prendre quelques minutes.

# Commande d'autres appareils

Vous pouvez utiliser la télécommande du Ampli-tuner AV (réf. RC-764M) pour contrôler vos autres appareils AV, y compris ceux de marque différente. Cette section explique comment saisir le code de télécommande (la valeur par défaut est soulignée) d'un appareil que vous souhaitez contrôler : Lecteur DVD, téléviseur, CD, etc.

## Codes de télécommande préprogrammés

Les **REMOTE MODE** suivants sont préprogrammés au moyen de codes de télécommande permettant de commander les appareils figurant dans la liste. Vous n'avez pas besoin de saisir de code de télécommande pour commander ces appareils.

Pour toute information complémentaire sur la commande de ces appareils, consultez les pages indiquées.

- BD/DVD** Lecteur Blu-ray Onkyo (→ 62)
- TV/CD** Lecteur CD Onkyo (→ 62)
- PORT** Pour port universel Onkyo (→ 58)

## Recherche d'un code de télécommande

Vous pouvez rechercher le code de télécommande approprié dans le menu de configuration OSD.

### Remarque

- Ce réglage ne peut être effectué qu'à partir du Menu de configuration OSD.

### Menu principal Remote Controller Setup

- 1 Appuyez sur RECEIVER, puis SETUP.**  
Le menu principal apparaît sur l'écran.

- 2 Utilisez ▲/▼ pour sélectionner « Remote Controller Setup », puis appuyez sur ENTER.**  
Le menu « Remote Controller Setup » apparaît.

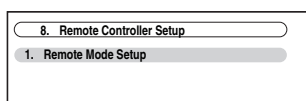

- 3 Appuyez sur ENTER.**

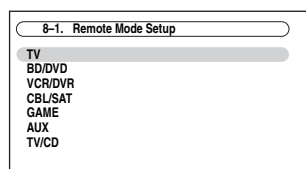

- 4 Utilisez ▲/▼ pour sélectionner le mode à distance, puis appuyez sur ENTER.**  
Le menu de sélection de catégorie apparaît.

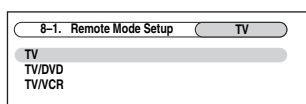

- 5 Utilisez ▲/▼ pour sélectionner une catégorie, puis appuyez sur ENTER.**

L'écran de saisie de la marque apparaît.

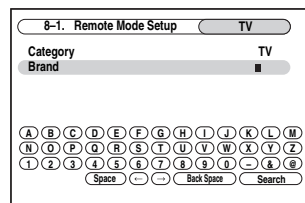

- 6 Utilisez ▲/▼/◀/▶ pour sélectionner un caractère, puis appuyez sur ENTER.**

Répétez cette étape pour les trois premiers caractères du nom de la marque.

Lorsque vous avez saisi le troisième caractère, sélectionnez « Search », puis appuyez sur **ENTER**.

Une fois la recherche terminée, une liste de marques apparaît.

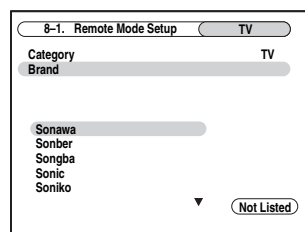

Si vous ne trouvez pas la marque que vous cherchez :

Utilisez ▶ pour sélectionner « Not Listed », puis appuyez sur **ENTER**.

L'écran de saisie de la marque apparaît.

- 7 Utilisez ▲/▼ pour sélectionner une marque, puis appuyez sur ENTER.**

Une fois la recherche terminée, un code de télécommande ainsi que la procédure de saisie apparaissent. Essayez ce code.

Code de télécommande  
(Nombre de résultats de recherche)

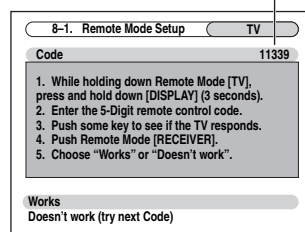

- 8 Si vous pouvez commander un appareil, utilisez ▲/▼ pour sélectionner « Works », puis appuyez sur ENTER.**

Le menu « Remote Mode Setup » apparaît.

Si vous ne pouvez pas commander un appareil, utilisez ▲/▼ pour sélectionner « Doesn't work (try next code) », puis appuyez sur **ENTER**.

Le code suivant apparaît.

## Saisie des codes de télécommande préprogrammés

Vous devrez saisir un code pour chacun des appareils que vous souhaitez commander.

### 1 Recherchez le code de télécommande approprié dans la liste des Codes de télécommandes.

Les codes sont classés par catégorie (ex. : lecteur DVD, téléviseur, etc.).

### 2 Tout en maintenant enfoncé REMOTE MODE pour lequel vous souhaitez associer un code, pressez et maintenez enfoncé DISPLAY pendant environ 3 secondes.

Le témoin Remote s'allume.

#### Remarque

- Aucun code de télécommande ne peut être entré pour **RECEIVER** et **ZONE 2**.
- Seul les code de télécommande de téléviseurs peuvent être entrés pour **TV**.
- À l'exception de **RECEIVER**, **TV** et **ZONE 2**, vous pouvez entrer des codes de télécommande de n'importe quelle catégorie pour **REMOTE MODE**. Cependant, ces boutons font également office de bouton de sélecteur d'entrée (→ 21) : par conséquent, choisissez **REMOTE MODE** correspondant à l'entrée à laquelle vous souhaitez raccorder votre appareil. Par exemple, si vous raccordez votre lecteur CD à l'entrée CD, choisissez **TV/CD** lorsque vous saisissez le code de télécommande.

### 3 Vous disposez de 30 secondes pour saisir le code de télécommande à cinq chiffres à l'aide des boutons numérotés.

Le témoin Remote clignote deux fois.

Si le code de télécommande n'a pas été saisi correctement, le témoin Remote ne clignote qu'une seule fois.

#### Remarque

- Les codes de télécommande fournis sont corrects au moment de l'impression de la liste, mais ils sont susceptibles d'être modifiés.

## Codes de télécommande pour les appareils Onkyo raccordés via RI

Les appareils Onkyo raccordés via **RI** se commandent en pointant la télécommande vers l'Ampli-tuner AV, et non vers l'appareil. Cela vous permet de commander des appareils qui ne sont pas visibles (rangés dans un meuble, par exemple).

### 1 Assurez-vous que l'appareil Onkyo est raccordé à l'aide d'un câble RI et d'un câble audio analogique (RCA).

Consultez « Raccordement d'appareils Onkyo RI » pour toute information complémentaire (→ 17).

### 2 Saisissez le code de télécommande approprié pour REMOTE MODE.

- **BD/DVD**
  - ▶ **31612**:  
Lecteur DVD Onkyo avec **RI**
- **TV/CD**
  - ▶ **71327**:  
Lecteur CD Onkyo avec **RI**
  - ▶ **42157**:  
Platine à cassette Onkyo avec **RI**
- **PORT**
  - ▶ **81993**:  
Station d'accueil Onkyo

Consultez la section précédente pour savoir comment saisir les codes de télécommande.

#### Remarque

- Lorsque vous utilisez une platine à cassette raccordée via **RI**, appuyez et maintenez enfoncé **TV/CD** pour commuter sur TAPE.

### 3 Appuyez sur REMOTE MODE, pointez la télécommande vers l'Ampli-tuner AV et faites fonctionner l'appareil.

Si vous souhaitez contrôler un appareil Onkyo en pointant la télécommande directement vers ce dernier ou si vous souhaitez contrôler un appareil Onkyo qui n'est pas raccordé via **RI**, utilisez les codes de télécommande suivants :

- **BD/DVD**
  - ▶ **30627**:  
Lecteur DVD Onkyo sans **RI**
- **TV/CD**
  - ▶ **71817**:  
Lecteur CD Onkyo sans **RI**
  - ▶ **11807**:  
Téléviseur avec **RIHD**

Si vous souhaitez commander un appareil Onkyo en pointant directement la télécommande vers celui-ci, utilisez les codes de télécommande ci-dessous :

- ▶ **32900**:  
Lecteur Blu-ray Onkyo
- ▶ **32901**:  
Lecteur HD-DVD Onkyo
- ▶ **70868**:  
Enregistreur de MD Onkyo sans **RI**
- ▶ **71323**:  
Graveur de CD Onkyo sans **RI**
- ▶ **82990**:  
Station d'accueil Onkyo sans **RI**

#### Remarque

- Si vous raccordez une platne à cassette à la prise **TV/CD IN**, ou une station d'accueil RI aux prises **TV/CD IN**, **VCR/DVR IN** ou **GAME IN**, pour que **RI** fonctionne correctement, vous devez régler l'affichage d'entrée de manière appropriée (→ 23).

## Réinitialisation des boutons de REMOTE MODE

Vous pouvez réinitialiser un **REMOTE MODE** en lui réaffectant son code de télécommande par défaut.

**1** Tout en maintenant enfoncé le bouton **REMOTE MODE** que vous souhaitez initialiser, maintenez enfoncé **AUDIO** jusqu'à ce que le témoin Remote s'allume (au bout d'environ 3 secondes).

**2** Patientez 30 secondes, puis appuyez de nouveau sur **REMOTE MODE**.

Le témoin Remote clignote deux fois, ce qui indique que la touche a été réinitialisée.

Chaque bouton **REMOTE MODE** est préprogrammé avec un code de télécommande. Lorsqu'un bouton est réinitialisé, son code préprogrammé est rétabli.

## Réinitialisation de la télécommande

Vous pouvez réinitialiser la télécommande et rétablir ses réglages par défaut.

**1** Tout en maintenant enfoncé le bouton **RECEIVER**, maintenez enfoncé le bouton **AUDIO** jusqu'à ce que le témoin Remote s'allume (au bout d'environ 3 secondes).

**2** Patientez 30 secondes, puis appuyez de nouveau sur **RECEIVER**.

Le témoin Remote clignote deux fois, ce qui indique que la télécommande a été réinitialisée.

## Commande d'autres appareils

En appuyant sur le bouton **REMOTE MODE** préprogrammé avec le code de télécommande de votre appareil, vous pouvez commander votre appareil comme indiquée ci-dessous.

Pour toute information complémentaire sur la saisie des codes de télécommande des différents appareils, consultez « Saisie des codes de télécommande préprogrammés » (→ 61).

## Commande d'un téléviseur

**TV** est préprogrammé avec le code de télécommande permettant de contrôler un téléviseur compatible **RIHD**\*1 (limité à certains modèles). Le téléviseur doit être capable de recevoir les signaux de la télécommande via une liaison **RIHD** et il doit être raccordé à l'Ampli-tuner AV via une connexion HDMI. Si la commande de votre téléviseur via **RIHD** ne fonctionne pas très bien, programmez le code de télécommande de votre téléviseur dans **TV** et utilisez la télécommande de votre téléviseur pour commander ce dernier.

## Commande d'un lecteur Blu-ray/DVD, HD DVD ou d'un graveur DVD

**BD/DVD** est préprogrammé avec le code de télécommande permettant de contrôler un appareil compatible **RIHD**\*1 (limité à certains modèles). L'appareil doit être capable de recevoir les signaux de la télécommande via une liaison **RIHD** et il doit être raccordé à l'Ampli-tuner AV via une connexion HDMI.

\*1 Le **RIHD** pris en charge par l'Ampli-tuner AV est la fonction de commande du système CEC de la norme HDMI.

Appuyez tout d'abord sur le bouton **REMOTE MODE** correspondant.

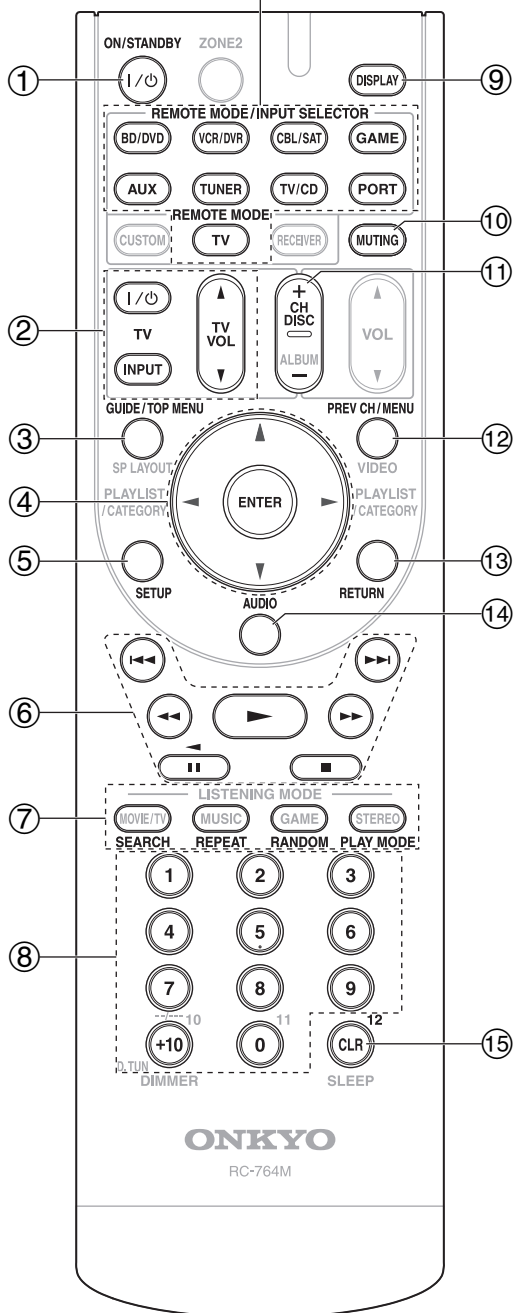

✓ : Boutons disponibles

Boutons	Appareils									
	TV	Lecteur DVD/graveur de DVD	Lecteur Blu-ray	Lecteur HD DVD	Magnétoscope/	Décodeur satellite	Décodeur câble	Lecteur CD/graveur de CD	Enregistreur de MD	Platine à cassette
① ON/STANDBY I/⏻	✓	✓	✓	✓	✓	✓	✓	✓	✓	✓
② I/⏻, INPUT, TV VOL ▲/▼	✓									
③ GUIDE TOP MENU	✓				✓	✓				
④ ▲/▼/◀▶ ENTER	✓	✓			✓	✓		✓		
⑤ SETUP	✓	✓			✓	✓		✓		
⑥ ▶, ⏸, ■, ◀, ◀▶, ▶▶, ▶▶▶, ▶▶▶▶	✓*1	✓			✓	✓		✓		✓*3
⑦ SEARCH	✓*1*2	✓*1	✓*2		✓*2	✓		✓		
REPEAT	✓*1*2	✓	✓*2		✓*2	✓		✓		
RANDOM	✓*1*2	✓*1	✓*2		✓*2	✓		✓		
PLAY MODE	✓*1*2	✓*1	✓*2		✓*2	✓		✓		
⑧ Numéro : 1 à 9, 0	✓	✓			✓	✓		✓		
Numéro : +10	✓*1	✓*1			✓	✓		✓		
⑨ DISPLAY	✓	✓			✓	✓		✓		
⑩ MUTING	✓	✓			✓	✓		✓		✓
⑪ CH +/- DISC +/-	✓	✓			✓	✓		✓		
⑫ PREV CH MENU	✓				✓	✓				
⑬ RETURN	✓	✓			✓	✓		✓		
⑭ AUDIO	✓*1	✓*1				✓		✓		
⑮ CLR	✓	✓			✓	✓		✓		

\*1 La fonction **RHID** n'est pas prise en charge. Le **RHID** pris en charge par l'Ampli-tuner AV est la fonction de commande du système CEC de la norme HDMI.

\*2 Ces boutons fonctionnent comme les boutons de couleur ou les boutons A, B, C, D.

\*3 **⏸** (Pause) fonctionne comme une lecture en arrière.

#### Remarque

- Consultez « Commande de votre iPod » à propos de l'utilisation d'un iPod (→ 58).

#### Remarque

- Avec certains appareils, certains boutons peuvent ne pas fonctionner comme prévu, voire ne pas fonctionner du tout.

# Dépannage

Si vous rencontrez un problème lors de l'utilisation de l'Ampli-tuner AV, recherchez la solution dans cette section. Si vous ne pouvez pas résoudre vous-même le problème, contactez votre revendeur Onkyo.

Si vous ne pouvez pas résoudre vous-même le problème, essayez de réinitialiser l'Ampli-tuner AV avant de contacter votre revendeur Onkyo.

**Pour réinitialiser l'Ampli-tuner AV à ses réglages d'usine, allumez-le et, tout en maintenant le bouton VCR/DVR enfoncé, appuyez sur ON/STANDBY. « Clear » sera affiché et l'Ampli-tuner AV passera en mode veille.**



La réinitialisation de l'Ampli-tuner AV supprimera vos stations de radio pré-réglées et vos paramètres personnalisés.

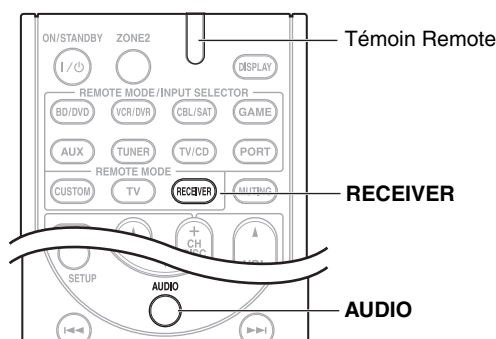

Pour réinitialiser la télécommande à ses valeurs par défaut, tout en maintenant enfoncé le bouton **RECEIVER**, maintenez enfoncé le bouton **AUDIO** jusqu'à ce que le témoin Remote s'allume (au bout d'environ 3 secondes). Appuyez de nouveau sur **RECEIVER** dans les 30 secondes.

**Les menus de configuration OSD apparaissent uniquement si le téléviseur est branché sur la sortie HDMI OUT. Si votre téléviseur est branché sur la sortie MONITOR OUT V ou à la sortie COMPONENT VIDEO OUT, utilisez l'affichage de l'Ampli-tuner AV lorsque vous modifiez les paramètres.**

## Alimentation

### ■ L'Ampli-tuner AV ne s'allume pas

Assurez-vous que le cordon d'alimentation est bien branché sur la prise murale.

Débranchez le cordon d'alimentation de la prise murale, attendez 5 secondes au moins, puis rebranchez-le.

### ■ L'indicateur STANDBY clignote en rouge

Le circuit de protection a été activé. Débranchez immédiatement le cordon d'alimentation de la prise murale. Débranchez tous les câbles des enceintes et des sources d'entrée, et laissez le cordon d'alimentation de l'Ampli-tuner AV débranché pendant 1 heure. Ensuite, rebranchez le cordon d'alimentation et réglez le volume au maximum. Si l'Ampli-tuner AV reste allumé, réglez le volume au minimum, débranchez le cordon d'alimentation, et rebranchez les enceintes et les sources d'entrée. Si l'Ampli-tuner AV s'éteint lorsque vous réglez le volume au maximum, débranchez le cordon d'alimentation et contactez votre revendeur Onkyo.

## Audio

### ■ Aucun son n'est reproduit, ou le son très faible

Assurez-vous que la source d'entrée numérique a bien été sélectionnée. **38**

Assurez-vous que toutes les fiches de branchement audio sont enfoncées complètement. **14**

Assurez-vous que les entrées et les sorties de tous les appareils sont branchées correctement. **15-17**

Assurez-vous que la polarité des câbles d'enceinte est correcte, et que les fils dénudés sont en contact avec la partie métallique de chaque borne d'enceinte. **11**

Assurez-vous que la source d'entrée a bien été sélectionnée. **21**

Assurez-vous que les câbles d'enceinte ne sont pas en court-circuit. **11**

Vérifiez le réglage du volume. L'Ampli-tuner AV est conçu pour vous faire profiter des joies du home-cinéma. Il est doté d'une large plage de volume pouvant être réglée avec précision.

Si le témoin **MUTING** est affiché à l'écran, appuyez sur le bouton **MUTING** de la télécommande pour désactiver la fonction de coupure de l'Ampli-tuner AV. **22**

Lorsque des écouteurs sont branchés sur la prise **PHONES**, aucun son n'est restitué par les enceintes. **23**

Si aucun son n'est restitué par un lecteur DVD branché sur l'entrée HDMI IN, vérifiez les paramètres de sortie du lecteur DVD, en veillant à sélectionner un format audio pris en charge.

Vérifiez les paramètres de sortie audio numérique de l'appareil branché. Sur certaines consoles de jeu, comme celles prenant en charge les DVD, le paramètre est désactivé par défaut.

Avec certains DVD-vidéo, vous devez sélectionner un format de sortie audio dans un menu.

Si votre platine disques utilise une cellule à bobines mobiles, vous devez brancher un préamplificateur ou un transformateur.

Assurez-vous qu'aucun câble de branchement n'est plié, torsadé, ou endommagé.

Tous les modes d'écoute n'utilisent pas l'ensemble des enceintes. **31**

Indiquez les distances des enceintes et réglez le niveau sonore de chaque enceinte. **40**

Assurez-vous que le microphone de configuration des enceintes n'est plus branché.

Le format du signal d'entrée est réglé sur « **PCM** » ou « **DTS** ». Réglez-le sur « **Auto** ». **52**



## ■ Seuls les enceintes avant reproduisent un son

Lorsque le mode d'écoute Stéréo ou Mono est sélectionné, seules les enceintes avant et le subwoofer reproduisent un son. —

En mode d'écoute mono, seules les enceintes avant restituent un son si le paramètre « **Output Speaker** » est réglé sur « **Left/Right** ». **42**

Vérifiez la configuration des enceintes. **39**

## ■ Seule l'enceinte centrale reproduit un son

Si vous utilisez le mode d'écoute Dolby Pro Logic IIx Movie, Dolby Pro Logic IIx Music, ou Dolby Pro Logic IIx Game avec une source en mono, comme une station de radio AM ou un programme télévisé en mono, le son est concentré dans l'enceinte centrale. —

En mode d'écoute mono, seules les enceintes avant restituent un son si le paramètre « **Output Speaker** » est réglé sur « **Center** ». **42**

Assurez-vous que les enceintes sont configurées correctement. **39**

## ■ Les enceintes surround ne reproduisent aucun son

Lorsque le mode d'écoute T-D (Theater-Dimensional), Stereo, ou Mono est sélectionné, les enceintes surround ne restituent aucun son. —

En fonction de la source et du mode d'écoute sélectionné, il est possible que peu de sons soient reproduits par les enceintes surround. Essayez de sélectionner un autre mode d'écoute. —

Assurez-vous que les enceintes sont configurées correctement. **39**

## ■ L'enceinte centrale ne reproduit aucun son

Lorsque le mode d'écoute Stéréo ou Mono est sélectionné, l'enceinte centrale ne reproduit aucun son. —

En mode d'écoute mono, seules les enceintes avant restituent un son si le paramètre « **Output Speaker** » est réglé sur « **Left/Right** ». **42**

Assurez-vous que les enceintes sont configurées correctement. **39**

## ■ Les enceintes avant hautes et les enceintes surround arrière ne restituent aucun son

Selon le mode d'écoute sélectionné, il se peut qu'aucun son ne soit restitué par les enceintes avant hautes et les enceintes surround arrière. Sélectionnez un autre mode d'écoute. **31**

Avec certaines sources, le son restitué par les enceintes avant hautes et les enceintes surround arrière peut être assez faible. —

Assurez-vous que les enceintes sont configurées correctement. **39**

Lorsque la zone 2 alimentée est utilisée, la lecture dans la pièce principale est réduite à un son 5.1 et les enceintes avant hautes et les enceintes surround arrière ne restituent aucun son. **53**

## ■ Le subwoofer ne reproduit aucun son

Lorsque vous lisez des supports ne contenant aucune information concernant le canal chargé des effets LFE, le subwoofer ne reproduit aucun son. —

Assurez-vous que les enceintes sont configurées correctement. **39**

## ■ Certains formats de signal ne produisent aucun son

Vérifiez les paramètres de sortie audio numérique de l'appareil branché. Sur certaines consoles de jeu, comme celles prenant en charge les DVD, le paramètre est désactivé par défaut. —

Avec certains DVD-vidéo, vous devez sélectionner un format de sortie audio dans un menu. —

Certains modes d'écoute ne peuvent pas être sélectionnés avec certains signaux d'entrée. **31-35**

## ■ Il est impossible d'obtenir une écoute en 6.1/7.1

Si aucune enceinte surround arrière ou avant haute n'est branchée, ou si les enceintes de la zone 2 sont utilisées, l'écoute en 6.1/7.1 n'est pas possible. —

Vous ne pouvez pas toujours sélectionner tous les modes d'écoute, en fonction du nombre d'enceintes branchées. **31-35**

## ■ Le volume des enceintes ne peut pas être réglé comme souhaité (le volume ne peut pas être réglé sur +18,0 dB)

Assurez-vous qu'un volume maximum n'a pas été défini. **48**

Si le volume sonore de chacune des enceintes a été réglé à des valeurs positives élevées, alors le volume principal maximum peut être réduit. Le niveau de volume de chacune des enceintes est réglé automatiquement après exécution de la fonction de correction de pièce et de configuration des enceintes Audyssey 2EQ®. **23, 40**

## ■ Un bruit parasite est audible

L'utilisation d'attaches de câbles pour attacher les câbles audio, les câbles des enceintes, etc. peut entraîner une dégradation des performances audio, aussi est-il déconseillé d'en utiliser. —

Un câble audio peut capter des interférences. Essayez de repositionner les câbles. —

## ■ La fonction Late Night ne fonctionne pas

Assurez-vous que le support source est bien en Dolby Digital, Dolby Digital Plus, et en Dolby TrueHD. **51**

## ■ À propos des signaux DTS

Lorsque le programme DTS se termine et que le train de bits DTS s'arrête, l'Ampli-tuner AV reste en mode d'écoute DTS et le témoin DTS reste allumé. Ceci permet d'éviter la génération de bruit lorsque vous utilisez les fonctions pause, avance rapide, ou retour rapide de votre lecteur. Si vous faites passer votre lecteur du mode DTS au mode PCM, vous pourriez ne pas entendre de son, l'Ampli-tuner AV ne passant pas d'un format à l'autre de façon immédiate : dans ce cas, arrêtez votre lecteur pendant 3 secondes environ, puis reprenez la lecture. —

Certains lecteurs CD et LD ne permettent pas de lire correctement les supports DTS, même si votre lecteur est branché à une entrée numérique de l'Ampli-tuner AV. Ceci est généralement dû au fait que le train de bits DTS a été traité (par exemple, le niveau de sortie, le taux d'échantillonnage, ou la distorsion de fréquence a changé), et l'Ampli-tuner AV ne le reconnaît plus comme étant un signal DTS authentique. Dans ce cas, un bruit pourrait se faire entendre. —

Lors de la lecture d'un programme DTS, l'utilisation des fonctions de pause, d'avance rapide, ou de retour rapide de votre lecteur peut produire un petit son audible. Il ne s'agit pas d'un problème de fonctionnement. —

## ■ Le début d'un signal audio reçu via l'entrée HDMI IN ne peut pas être entendu

Étant donné que le temps nécessaire à l'identification du format d'un signal HDMI est plus long que celui des autres signaux audio numériques, la sortie audio peut ne pas démarrer immédiatement. —

## ■ Il n'y a aucune image

Assurez-vous que toutes les fiches de branchement vidéo sont enfoncées complètement.	14
Assurez-vous que chaque appareil vidéo est branché correctement.	15, 16, 56
Si votre téléviseur est branché sur la sortie <b>HDMI OUT</b> , sélectionnez le paramètre « - - - - » de la configuration de « <b>HDMI Input</b> » pour regarder des programmes en vidéo composite, ainsi que des sources vidéo composantes.	37
Si la source vidéo est branchée sur l'entrée vidéo d'un appareil, vous devez affecter cette entrée à un sélecteur d'entrée et votre téléviseur doit être branché sur <b>HDMI OUT</b> ou sur <b>COMPONENT VIDEO MONITOR OUT</b> .	16, 37
Si la source vidéo est branchée sur une entrée vidéo composite, votre téléviseur doit être branché sur la sortie <b>HDMI OUT</b> ou la sortie vidéo composite correspondante.	16
Si la source vidéo est branchée sur une entrée HDMI, vous devez associer cette entrée à une touche de sélection d'entrée, et votre téléviseur doit être branché sur la sortie <b>HDMI OUT</b> .	15, 37
Sur votre téléviseur, assurez-vous que l'entrée vidéo à laquelle l'Ampli-tuner AV est branché est bien sélectionnée.	—

## ■ Aucune image provenant d'une source branchée sur l'entrée HDMI IN n'est reproduite

L'utilisation d'un adaptateur HDMI vers DVI ne garantit un fonctionnement fiable. De plus, les signaux vidéo provenant d'un ordinateur ne sont pas garantis.	71
Quand la résolution est réglée sur une résolution non prise en charge par le téléviseur, aucune vidéo n'est transmise par les sorties HDMI.	37
Si le message Erreur de résolution s'affiche sur l'écran de l'Ampli-tuner AV, ceci indique que votre téléviseur ne prend pas en charge la résolution vidéo actuelle, et vous devez donc sélectionner une autre résolution vidéo sur votre lecteur DVD.	—

## ■ Les menus OSD ne s'affichent pas

Spécifiez le système de télévision de votre zone géographique au niveau de « <b>TV Format</b> ».	48
Sur votre téléviseur, assurez-vous que l'entrée vidéo à laquelle l'Ampli-tuner AV est branché est bien sélectionnée.	—
Lorsque l'Ampli-tuner AV n'est pas connecté à un téléviseur via HDMI, les menus OSD ne s'affichent pas.	—

## ■ L'image est déformée

Spécifiez le système de télévision de votre zone géographique au niveau de « <b>TV Format</b> ».	48
--	----

## ■ L'OSD n'apparaît pas

En fonction du signal d'entrée, l'OSD immédiat peut ne pas apparaître lorsque le signal d'entrée provenant de <b>HDMI IN</b> est transmis à un appareil branché à la sortie <b>HDMI OUT</b> .	48
---	----

## ■ La réception est parasitée, la réception stéréo FM est parasitée, ou le témoin FM STEREO ne s'allume pas

Déplacez votre antenne.	—
Éloignez l'Ampli-tuner AV de votre téléviseur ou de votre ordinateur.	—
Écoutez la station en mono.	26
Lorsque vous écoutez une station AM, l'utilisation de la télécommande peut créer un bruit.	—
Le passage de véhicules et d'avions à proximité peut créer des interférences.	—
Les murs en béton affaiblissent les signaux radio.	—
Si aucune solution ne permet d'améliorer la réception, installez une antenne extérieure.	—

## Télécommande

### ■ La télécommande ne fonctionne pas

Avant d'utiliser cet appareil, veillez à appuyer sur <b>RECEIVER</b> .	—
Assurez-vous que les piles ont été insérées en respectant la polarité.	4
Insérez des piles neuves. N'insérez pas des piles de types différents et ne mélangez pas des piles neuves avec des piles usagées.	4
Assurez-vous que la télécommande n'est pas trop éloignée de l'Ampli-tuner AV, et que rien ne vient obstruer le signal entre la télécommande et le capteur de télécommande de l'Ampli-tuner AV.	4
Assurez-vous que l'Ampli-tuner AV n'est pas exposé à la lumière directe du soleil ou à un éclairage fluorescent. Déplacez-le si nécessaire.	—
Si l'Ampli-tuner AV est installé dans un meuble doté de portes en verre teinté, la télécommande peut ne pas fonctionner correctement lorsque les portes sont fermées.	—
Assurez-vous que vous avez sélectionné correctement le mode de la télécommande.	9, 62
Lors de l'utilisation de la télécommande pour contrôler les appareils audiovisuels d'autres fabricants, certains boutons peuvent ne pas fonctionner comme prévu.	—
Assurez-vous d'avoir entré le bon code de télécommande.	61
Assurez-vous que vous avez défini le même identifiant sur l'Ampli-tuner AV et sur la télécommande.	49

### ■ Il est impossible de commander d'autres appareils

S'il s'agit d'un appareil Onkyo, assurez-vous que le câble <b>RI</b> et que le câble audio analogique sont branchés correctement. L'utilisation seule d'un câble <b>RI</b> ne sera pas suffisante.	17
Assurez-vous que vous avez sélectionné correctement le mode de la télécommande.	9, 62
Si vous avez raccordé une platine à cassette à la prise à la prise <b>TV/CD IN</b> , ou une station d'accueil <b>RI</b> aux prises <b>TV/CD IN</b> , <b>GAME IN</b> ou <b>VCR/DVR IN</b> , pour que la télécommande fonctionne correctement, vous devez régler l'affichage.	23
Si vous ne pouvez pas faire fonctionner l'appareil, vous devrez entrer le code de télécommande approprié.	60
Pour commander un appareil d'un autre fabricant, pointez la télécommande vers celui-ci.	61
Pour commander un appareil Onkyo branché via le <b>RI</b> , pointez la télécommande vers l'Ampli-tuner AV. Assurez-vous d'avoir tout d'abord entré le code de télécommande approprié.	61

Pour commander un appareil Onkyo branché via le **RI**, pointez la télécommande vers l'appareil. Assurez-vous d'avoir tout d'abord entré le code de télécommande approprié. **61**

Le code de télécommande entré peut être incorrect. —  
Si plusieurs codes sont proposés, essayez-les tous.

## Enregistrement

### ■ Impossible d'enregistrer

Assurez-vous que la bonne entrée est sélectionnée sur votre enregistreur. —

Afin d'éviter que le signal ne fasse une boucle et n'endommage l'Ampli-tuner AV, les signaux d'entrée ne sont pas reproduits sur les sorties avec le même nom (**VCR/DVR IN** à **VCR/DVR OUT**).

## Zone 2

### ■ Il n'y a aucun son

Seuls les périphériques branchés sur des entrées analogiques peuvent être lus dans la zone 2. —

### ■ Les enceintes de la zone 2 ne reproduisent aucun son

Pour utiliser les enceintes de la zone 2, vous devez régler le paramètre « **Front High/Zone2** » sur « **Zone2** ». **54**

## Autres problèmes

### ■ Consommation en veille

Dans les cas suivants, la consommation peut atteindre un maximum de 50W : **49, 56**

1. Si vous utilisez la prise du port universel.
2. Le réglage de « **HDMI Control (RIHD)** » est configuré sur « **On** ». (Selon l'état du téléviseur, l'Ampli-tuner AV passe en mode veille, comme d'ordinaire.)

### ■ Le son change lorsque je branche mes écouteurs

Lorsque vous branchez un casque, le mode d'écoute passe automatiquement sur Stereo, à moins qu'il ne soit déjà réglé sur Stereo, Mono ou Direct. —

### ■ La distance des enceintes ne peut pas être réglée comme souhaité

Dans certains cas, il n'est pas possible de régler automatiquement des valeurs corrigées appropriées à l'utilisation au home-cinéma. —

### ■ Comment puis-je modifier la langue d'une source multiplexée

Utilisez le paramètre « **Multiplex** » dans le menu « **Audio Adjust** » pour sélectionner l'option « **Main** » ou « **Sub** ». **42**

### ■ Les fonctions RI ne fonctionnent pas

Pour utiliser la fonction **RI**, vous devez établir une connexion **RI** et une connexion audio analogique (RCA) entre l'appareil et l'Ampli-tuner AV, même s'ils sont raccordés par une liaison numérique. **17**

### ■ Les fonctions System On/Auto Power On et Direct Change ne fonctionnent pas pour des appareils branchés via RI

Ces fonctions sont désactivées lorsque la zone 2 est activée. **17**

### ■ Lors de l'exécution de la « Correction de pièce et configuration des enceintes Audyssey 2EQ® », les mesures échouent et le message « Ambient noise is too high. » s'affiche.

Ceci peut être causé par un mauvais fonctionnement d'une enceinte. Assurez-vous que l'enceinte reproduit des sons normaux. —

### ■ Les paramètres suivants peuvent être utilisés pour les entrées vidéo composite

Vous devez utiliser les touches de l'appareil pour appliquer ces paramètres.

1. Appuyez sur **SETUP** tout en maintenant enfoncé le sélecteur d'entrée de la source d'entrée que vous souhaitez paramétrer.
2. Utilisez ◀/▶ pour procéder au réglage.
3. Appuyez sur le bouton du sélecteur d'entrée de la source d'entrée que vous voulez sélectionner lorsque vous avez terminé.

### • Atténuation de la vidéo

Ce paramètre peut être sélectionné pour les entrées **BD/DVD, VCR/DVR, CBL/SAT, GAME**, ou **AUX**.

Si une console de jeu est branchée sur l'entrée vidéo composite, et si l'image n'est pas très claire, vous pouvez atténuer le gain.

**Video ATT : OFF** : (par défaut).

**Video ATT : ON** : le gain est réduit de 2 dB.

L'Ampli-tuner AV contient un micro-ordinateur permettant le traitement du signal et les fonctions de commande. Dans de très rares cas, de grandes interférences, un bruit causé par une source externe, ou l'électricité statique peuvent le bloquer. Dans le cas improbable où cela se produirait, débranchez le cordon d'alimentation de la prise murale, patientez au moins pendant 5 secondes, puis rebranchez-le.

Onkyo n'est pas responsable des dommages causés (comme les pénalités relatives à la location des CD) dus aux enregistrements ayant échoué du fait d'un mauvais fonctionnement de l'appareil. Avant d'enregistrer des données importantes, assurez-vous que le support sera enregistré correctement.

Avant de débrancher le cordon d'alimentation de la prise murale, mettez l'Ampli-tuner AV en veille.

### Remarque importante concernant la lecture de vidéos

Le Ampli-tuner AV peut effectuer une conversion ascendante des sources vidéo composant et vidéo composite pour permettre leur affichage sur un téléviseur branché sur la sortie **HDMI OUT**. Cependant, si la qualité de l'image de la source est mauvaise, la conversion ascendante peut faire empirer la qualité de l'image ou bien même la faire disparaître.

Dans ce cas, suivez le procédé suivant :

---

#### **1** Si la source vidéo est branchée sur une entrée vidéo composant, branchez votre téléviseur sur la sortie **COMPONENT VIDEO OUT**.

Si la source vidéo est branchée sur une entrée vidéo composite, branchez votre téléviseur sur la sortie **MONITOR OUT V**.

---

#### **2** Sur le menu principal, sélectionnez « 1. Input/Output Assign », puis « 2. HDMI Input ». Sélectionnez la touche de sélection d'entrée adéquate, et associez-la à « - - - - » (→ 37).

---

#### **3** Sur le menu principal, sélectionnez « 1. Input/Output Assign », puis « 3. Component Video Input » (→ 38) :

Si la source vidéo est branchée sur la prise **COMPONENT VIDEO IN 1**, sélectionnez la touche de sélection d'entrée adéquate, et associez-la à « **IN1** ».

Si la source vidéo est branchée sur la prise **COMPONENT VIDEO IN 2**, sélectionnez la touche de sélection d'entrée adéquate, et associez-la à « **IN2** ».

Si la source vidéo est branchée sur l'entrée vidéo composite, sélectionnez la touche de sélection d'entrée adéquate, et associez-la à « - - - - ».

# Caractéristiques techniques

## Section amplificateur

### Puissance de sortie nominale

Tous les canaux : (Amérique du Nord)  
130 W minimum de puissance continue par canal sous 6 Ω, à 1 kHz avec une distorsion harmonique totale (DHT) maximum de 1 %  
(Europe)  
7 canaux × 130 W à 6 ohms, 1 kHz, 1 canal alimenté (IEC)

**Puissance dynamique** 180 W (3 Ω, avant)  
160 W (4 Ω, avant)  
100 W (8 Ω, avant)

### DHT (Distorsion harmonique totale)

0,08 % (1 kHz, 1 W)

**Facteur d'amortissement** 60 (avant, 1 kHz, 8 Ω)

### Sensibilité et impédance d'entrée

200 mV/47 kΩ (LINE)

### Niveau et impédance de sortie

200 mV/2,2 kΩ (REC OUT)

### Distorsion de fréquence

5 Hz - 100 kHz/+1 dB, -3 dB (DSP bypass)

### Caractéristiques de la commande de la tonalité

±10 dB, 50 Hz (GRAVES)  
±10 dB, 20 kHz (AIGUS)

**Rapport signal-bruit** 106 dB (LINE, IHF-A)

### Impédance des enceintes

6 Ω - 16 Ω

## Section vidéo

### Sensibilité d'entrée/Niveau et impédance de sortie

1 V p-p/75 Ω (Composant Y)  
0,7 V p-p/75 Ω (Composantes Pb/Cb, Pr/Cr)  
1 V p-p/75 Ω (Composite)

### Distorsion de fréquence de la vidéo composantes

5 Hz - 100 MHz/+0 dB, -3 dB

## Section tuner

### Plage de fréquences FM

(Amérique du Nord)  
87,5 MHz - 107,9 MHz  
(Europe) 87,50 MHz - 108,00 MHz, RDS

### Plage de fréquences AM

(Amérique du Nord) 530 kHz - 1 710 kHz  
(Europe) 522/530 kHz - 1 611/1 710 kHz

Stations programmables 40

## Généralités

**Alimentation** (Amérique du Nord) CA 120 V, 60 Hz  
(Europe) CA 230 V - 50 Hz

**Consommation** (Amérique du Nord) 4,9 A  
(Europe) 450 W

### Consommation électrique en veille

(Amérique du Nord) 0,2 W  
(Europe) 0,3 W

### Dimensions (L × H × P)

435 mm × 151,5 mm × 328,5 mm

### Poids

(Amérique du Nord)  
8,6 kg  
(Europe)  
9,6 kg

### ■ HDMI

**Entrée** IN 1, IN 2, IN 3, IN 4

**Sortie** OUT

### Tableau des résolutions vidéo

1080p

**Format audio** Dolby TrueHD, DTS Master Audio, DVD-Audio, DSD

**Pris en charge** 3D, Audio Return Channel, Deep Color, x.v.Color, LipSync, CEC

### ■ Entrées vidéo

**Composantes** IN 1, IN 2

**Composite** BD/DVD, VCR/DVR, CBL/SAT, GAME, AUX

### ■ Sorties vidéo

**Composantes** OUT

**Composite** MONITOR OUT, VCR/DVR OUT

### ■ Entrées audio

**Numérique** Optiques : 2  
Coaxiales : 2

**Analogique** BD/DVD, VCR/DVR, CBL/SAT, GAME, TV/CD, AUX

### ■ Sorties audio

**Analogique** VCR/DVR, ZONE2 Line Out

### Sortie preout subwoofer

1

**Sorties enceintes** Principales (L, R, C, SL, SR, SBL, SBR)  
+ ZONE2 / Avant Haute (L, R)

**Casque** 1 (6,3 ø)

### ■ Autres problèmes

**MIC** 1

**Port universel** 1

**RI** 1

Les caractéristiques techniques et les fonctionnalités de cet appareil sont susceptibles d'être modifiées sans préavis.

# À propos de l'interface HDMI

Conçue pour répondre à la demande accrue en programmes de télévision numérique, la norme HDMI (High Definition Multimedia Interface) est une nouvelle norme d'interface numérique permettant de raccorder des téléviseurs, des vidéo-projecteurs, des lecteurs Blu-ray/DVD, des décodeurs numériques et autres appareils vidéo. Jusqu'à présent, plusieurs câbles audio et vidéo différents étaient nécessaires pour raccorder des appareils audiovisuels. Avec la norme HDMI, un seul câble permet d'acheminer les signaux de commande, les signaux vidéo numériques et les signaux émis par un maximum de huit canaux audio numériques (PCM 2 can., audio numérique multicanaux et PCM multicanaux).

Le flux vidéo HDMI (signal vidéo) est compatible avec la norme DVI (Digital Visual Interface)\*1 : les téléviseurs et les écrans dotés d'une entrée DVI peuvent donc être branchés au moyen d'un câble adaptateur HDMI/DVI. (Cela ne fonctionne pas avec tous les téléviseurs et écrans, auquel cas, aucune image n'apparaît.)

L'Ampli-tuner AV utilise le protocole HDCP (High-bandwidth Digital Content Protection)\*2, de sorte que seuls les appareils compatibles pourront afficher l'image.

L'interface HDMI de l'Ampli-tuner AV repose sur les éléments suivants :

Audio Return Channel, 3D, x.v.Color, Deep Color, Lip Sync, DTS-HD Master Audio, DTS-HD High Resolution Audio, Dolby TrueHD, Dolby Digital Plus, DSD et PCM multicanal

## Formats audio pris en charge

- PCM linéaire à deux canaux (32–192 kHz, 16/20/24 bits)
- PCM linéaire multicanaux (jusqu'à 7.1 can., 32–192 kHz, 16/20/24 bits)
- Train de bits (DSD, Dolby Digital, Dolby Digital Plus, Dolby TrueHD, DTS, DTS-HD High Resolution Audio, DTS-HD Master Audio)

Votre lecteur Blu-ray/DVD doit également prendre en charge la sortie HDMI des formats audio ci-dessus.

## À propos de la protection des droits d'auteur

L'Ampli-tuner AV prend en charge la norme HDCP (High-bandwidth Digital Content Protection)\*2, un système de protection des signaux vidéo numériques contre la copie. Les autres appareils connectés à l'Ampli-tuner AV via une liaison HDMI doivent également prendre en charge la norme HDCP.

\*1 DVI (Digital Visual Interface) : norme d'interface d'affichage numérique développée par le DDWG\*3 en 1999.

\*2 HDCP (High-bandwidth Digital Content Protection) : technologie de cryptage vidéo développée par Intel pour les interfaces HDMI/DVI. Elle permet de protéger le contenu vidéo et nécessite un appareil compatible HDCP pour afficher les données vidéo cryptées.

\*3 DDWG (Digital Display Working Group) : dirigé par Intel, Compaq, Fujitsu, Hewlett Packard, IBM, NEC et Silicon Image, l'objectif affiché de ce groupe d'industriels est de répondre aux besoins du secteur en matière de connectivité numérique pour les écrans PC et numériques hautes performances.

### Remarque

- Le flux vidéo HDMI est compatible avec la norme DVI (Digital Visual Interface) : les téléviseurs et les écrans dotés d'une entrée DVI peuvent donc être branchés au moyen d'un câble adaptateur HDMI/DVI. (Remarque : les connexions DVI n'achèment que les signaux vidéo et vous devez donc effectuer un branchement séparé pour les signaux audio.) Toutefois, nous ne pouvons garantir la fiabilité de fonctionnement avec un adaptateur de ce type. De plus, les signaux vidéo provenant d'un PC ne sont pas pris en charge.
- Le signal audio HDMI (taux d'échantillonnage, longueur en bits, etc.) peut être limité par l'appareil source raccordé. Si l'image est de mauvaise qualité ou si aucun son n'est émis par l'appareil branché via HDMI, vérifiez les réglages. Consultez le manuel d'instructions de l'appareil branché pour plus d'informations.

# Utilisation d'un téléviseur, d'un lecteur ou d'un enregistreur compatible RIHD

**RIHD**, qui signifie Remote Interactive over HDMI, est le nom de la fonction de commande du système des appareils Onkyo. L'Ampli-tuner AV est compatible avec les commandes CEC (Consumer Electronics Control), ce qui permet de commander le système via la connexion HDMI. La norme CEC assure l'interopérabilité entre différents appareils. Toutefois, nous ne pouvons garantir que ces commandes fonctionneront avec des appareils non compatibles **RIHD**.

## ■ À propos des appareils compatibles RIHD

Les appareils suivants sont compatibles **RIHD**. (À la date de février 2010) Consultez le site Web d'Onkyo pour les toutes dernières informations.

### TV

- Téléviseurs compatibles Panasonic VIERA Link
- Téléviseurs compatibles Toshiba REGZA-LINK
- Téléviseurs Sharp (Voir le site Web d'Onkyo pour les toutes dernières informations concernant les modèles compatibles.)

### Lecteurs/enregistreurs

- Lecteurs Onkyo et Integra compatibles **RIHD**
- Lecteurs et enregistreurs Panasonic compatibles VIERA Link (uniquement s'ils sont utilisés avec un téléviseur Panasonic compatible VIERA Link)
- Lecteurs et enregistreurs Toshiba compatibles REGZA-LINK (uniquement s'ils sont utilisés avec un téléviseur Toshiba compatible REGZA-LINK)
- Lecteurs et enregistreurs Sharp (uniquement s'ils sont utilisés avec un téléviseur Sharp)

- \* Il est possible que des modèles différents de ceux mentionnés ci-dessus bénéficient d'une certaine interopérabilité s'ils sont compatibles CEC, qui représente une partie de la norme HDMI, mais leur fonctionnement n'est pas garanti.

### Remarque

- Ne branchez pas plus d'appareils compatibles **RIHD** que le nombre indiqué ci-dessous à la borne d'entrée HDMI de façon à ce que les opérations liées fonctionnent correctement.
  - Jusqu'à trois lecteurs Blu-ray/DVD.
  - Jusqu'à trois graveurs Blu-ray/graveurs DVD/enregistreurs vidéo numériques.
  - Jusqu'à quatre décodeurs câble/satellite.
- Ne branchez pas l'Ampli-tuner AV à l'autre Ampli-tuner AV/ amplificateur audiovisuel via HDMI.
- Quand un nombre d'appareils compatibles **RIHD** supérieur au nombre indiqué ci-dessus est branché, les opérations liées ne sont pas garanties.

## ■ Opérations réalisables avec un branchement RIHD

### Pour les téléviseurs compatibles RIHD

Les opérations liées suivantes sont possibles en raccordant l'Ampli-tuner AV à un téléviseur compatible **RIHD**.

- L'Ampli-tuner AV entre en mode veille lorsque l'alimentation du téléviseur passe en veille.
- Vous pouvez configurer l'écran de menu du téléviseur soit pour émettre le son via les enceintes raccordées à l'Ampli-tuner AV, soit via les enceintes du téléviseur.
- Il est possible de reproduire la vidéo/le son depuis l'antenne ou depuis la prise d'entrée du téléviseur à partir des enceintes raccordées à l'Ampli-tuner AV. (Un raccordement tel qu'un câble numérique optique ou similaire est nécessaire en plus du câble HDMI.)
- L'entrée sur l'Ampli-tuner AV peut-être sélectionnée grâce à la télécommande du téléviseur.
- Des opérations telles que l'ajustement du volume, ou des opérations similaires, pour l'Ampli-tuner AV peuvent être réalisées à partir de la télécommande du téléviseur.

### Pour les lecteurs/enregistreurs compatibles RIHD

L'opération liée suivante est possible en raccordant l'Ampli-tuner AV à un lecteur/enregistreur compatible **RIHD**.

- Lorsque la lecture démarre sur le lecteur/enregistreur, l'entrée de l'Ampli-tuner AV commute sur l'entrée HDMI du lecteur/enregistreur en cours de lecture.
  - L'utilisation du lecteur/enregistreur est possible à l'aide de la télécommande fournie avec l'Ampli-tuner AV.
- \* Il est possible que toutes les fonctions ne soient pas opérationnelles selon le modèle.

## 1 Vérifiez la connexion et le réglage.

1. Branchez la prise **HDMI OUT** sur la prise d'entrée HDMI du téléviseur.

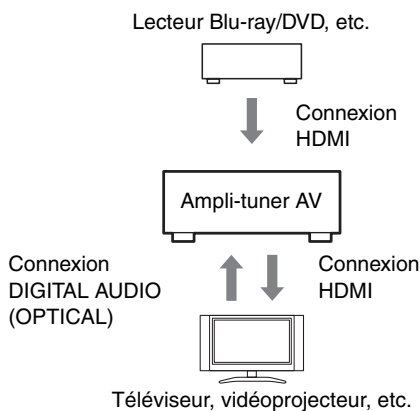

2. Branchez la sortie audio du téléviseur sur la prise **OPTICAL IN 2** de l'Ampli-tuner AV à l'aide d'un câble optique numérique.

### Remarque

- Lorsque vous utilisez la fonction de canal audio de retour (ARC) avec un téléviseur doté du HDMI (canal audio de retour) TV, cette connexion n'est pas nécessaire (→ 50).
3. Branchez la sortie HDMI du lecteur/graveur de disque Blu-ray/DVD sur la prise **HDMI IN 1** de l'Ampli-tuner AV.

### Remarque

- Il est nécessaire d'attribuer l'entrée HDMI lors de la connexion du lecteur/graveur de disque Blu-ray/DVD à d'autres prises (→ 37). N'attribuez pas les appareils raccordés à HDMI IN à l'entrée TV/CD à ce stade. Le fonctionnement approprié du CEC (Consumer Electronics Control) n'est pas garanti.

## 2 Modifiez chaque élément dans le « HDMI Setup » comme indiqué ci-dessous :

- **HDMI Control (RIHD) : On**
- **Audio Return Channel (ARC) : Auto**
- **Power Control : On**
- **TV Control : On**

Consultez les informations complémentaires de chaque réglage (→ 49, 50).

## 3 Vérifiez les réglages.

1. Allumez l'alimentation de tous les appareils raccordés.
2. Coupez l'alimentation du téléviseur, et vérifiez que l'alimentation des appareils raccordés est coupée automatiquement grâce à l'opération liée.
3. Allumé l'alimentation du lecteur/graveur Blu-ray/DVD.

4. Démarrez la lecture sur le lecteur/graveur de Blu-ray/DVD, et vérifiez les points suivants.
  - L'alimentation de l'Ampli-tuner AV s'allume automatiquement, et l'entrée sur laquelle est raccordé le lecteur/graveur de Blu-ray/DVD est sélectionnée.
  - L'alimentation du téléviseur s'allume automatiquement, et l'entrée sur laquelle est raccordé l'Ampli-tuner AV est sélectionnée.
5. En vous conformant au mode d'emploi du téléviseur, sélectionnez « Utiliser les enceintes du téléviseur » sur l'écran du menu du téléviseur, et vérifiez que le son est émis par les enceintes du téléviseur et non par celles raccordées à l'Ampli-tuner AV.
6. Sélectionnez « Utiliser les enceintes raccordées à l'Ampli-tuner AV » sur l'écran du menu du téléviseur, et vérifiez que le son est émis par les enceintes raccordées à l'Ampli-tuner AV et non par celles du téléviseur.

### Remarque

- Procédez aux opérations ci-dessus lorsque vous avez utilisé à l'origine l'Ampli-tuner AV, lorsque les réglages de chaque appareil sont modifiés, lorsque l'alimentation principale de chaque appareil est coupée, lorsque le câble d'alimentation est débranché ou lorsqu'il y a eu une coupure de courant.

## 4 Utilisation à l'aide de la télécommande.

Consultez la liste des boutons disponibles (→ 62).

### Remarque

- Il est possible que le son de DVD-Audio ou de Super Audio CD ne soit pas reproduit sur les enceintes du téléviseur. Vous pouvez reproduire le son sur les enceintes du téléviseur en réglant la sortie audio du lecteur DVD sur 2ch PCM. (Cela peut s'avérer impossible pour certains modèles de lecteurs.)
- Même si vous le réglez sur la sortie audio des enceintes du téléviseur, le son est reproduit sur les enceintes raccordées à l'Ampli-tuner AV lorsque vous ajustez le volume ou que vous commutez l'entrée sur l'Ampli-tuner AV. Pour reproduire le son sur les enceintes du téléviseur, procédez à nouveau aux opérations sur le téléviseur.
- Ne raccordez pas le câble **RI** lors du branchement sur les appareils compatibles avec les commandes audio **RI** et **RI**.
- Lorsque vous sélectionnez une autre prise que la prise HDMI où l'Ampli-tuner AV est raccordé en tant qu'entrée sur le téléviseur, l'entrée de l'Ampli-tuner AV commute sur « TV/CD ».
- L'Ampli-tuner AV s'allume automatiquement lorsqu'il estime cela nécessaire. Même si l'Ampli-tuner AV est raccordé à un téléviseur ou à un lecteur/enregistreur compatible **RIHD**, il ne s'allume pas si cela n'est pas nécessaire. Il est possible qu'il ne s'allume pas si le téléviseur est réglé pour reproduire le son sur le téléviseur.
- Il est possible que les fonctions liées à l'Ampli-tuner AV ne soient pas opérationnelles selon le modèle. Dans ce cas, utilisez directement l'Ampli-tuner AV.



# Tableau des résolutions vidéo

Les tableaux qui suivent montrent la manière dont les signaux vidéo sont restitués par l'Ampli-tuner AV à différentes résolutions. NTSC/PAL

✓ : Sortie

Entrée	Sortie	HDMI					Composantes					Composite
		1080p	1080i	720p	480p/ 576p	480i/ 576i	1080p	1080i	720p	480p/ 576p	480i/ 576i	480i/576i
HDMI	1080p	✓										
	1080i	✓	✓	✓								
	720p	✓	✓	✓								
	480p/576p	✓	✓	✓	✓							
	480i/576i	✓	✓	✓	✓	✓						
Composantes	1080p	✓					✓					
	1080i	✓	✓	✓				✓				
	720p	✓	✓	✓					✓			
	480p/576p	✓	✓	✓	✓					✓		
	480i/576i	✓	✓	✓	✓	✓					✓	
Composite	480i/576i	✓	✓	✓	✓	✓						✓



# Mémo

---

---



## **ONKYO CORPORATION**

Sales & Product Planning Div. : 2-1, Nisshin-cho, Neyagawa-shi, OSAKA 572-8540, JAPAN  
Tel: 072-831-8023 Fax: 072-831-8163

### **ONKYO U.S.A. CORPORATION**

18 Park Way, Upper Saddle River, N.J. 07458, U.S.A.  
Tel: 800-229-1687, 201-785-2600 Fax: 201-785-2650 <http://www.us.onkyo.com/>

### **ONKYO EUROPE ELECTRONICS GmbH**

Liegnitzerstrasse 6, 82194 Groebenzell, GERMANY  
Tel: +49-8142-4401-0 Fax: +49-8142-4401-555 <http://www.eu.onkyo.com/>

### **ONKYO EUROPE ELECTRONICS GmbH (UK BRANCH)**

The Coach House 81A High Street, Marlow, Buckinghamshire, SL7 1AB, UK  
Tel: +44-(0)1628-473-350 Fax: +44-(0)1628-401-700

### **ONKYO CHINA LIMITED**

Unit 1 & 12, 9/F, Ever Gain Plaza Tower 1, 88, Container Port Road, Kwai Chung,  
N.T., Hong Kong. Tel: 852-2429-3118 Fax: 852-2428-9039  
<http://www.ch.onkyo.com/>

Y1005-1

SN 29400486

(C) Copyright 2010 ONKYO CORPORATION Japan. All rights reserved.

Download from [Www.Somanuals.com](http://www.Somanuals.com). All Manuals Search And Download.



\* 2 9 4 0 0 4 8 6 \*

## Free Manuals Download Website

<http://myh66.com>

<http://usermanuals.us>

<http://www.somanuals.com>

<http://www.4manuals.cc>

<http://www.manual-lib.com>

<http://www.404manual.com>

<http://www.luxmanual.com>

<http://aubethermostatmanual.com>

Golf course search by state

<http://golfingnear.com>

Email search by domain

<http://emailbydomain.com>

Auto manuals search

<http://auto.somanuals.com>

TV manuals search

<http://tv.somanuals.com>