

ORECK® XI

S I M P L Y A M A Z I N G®

FOR
QUICK START
INSTRUCTIONS
SEE PAGES 4-6

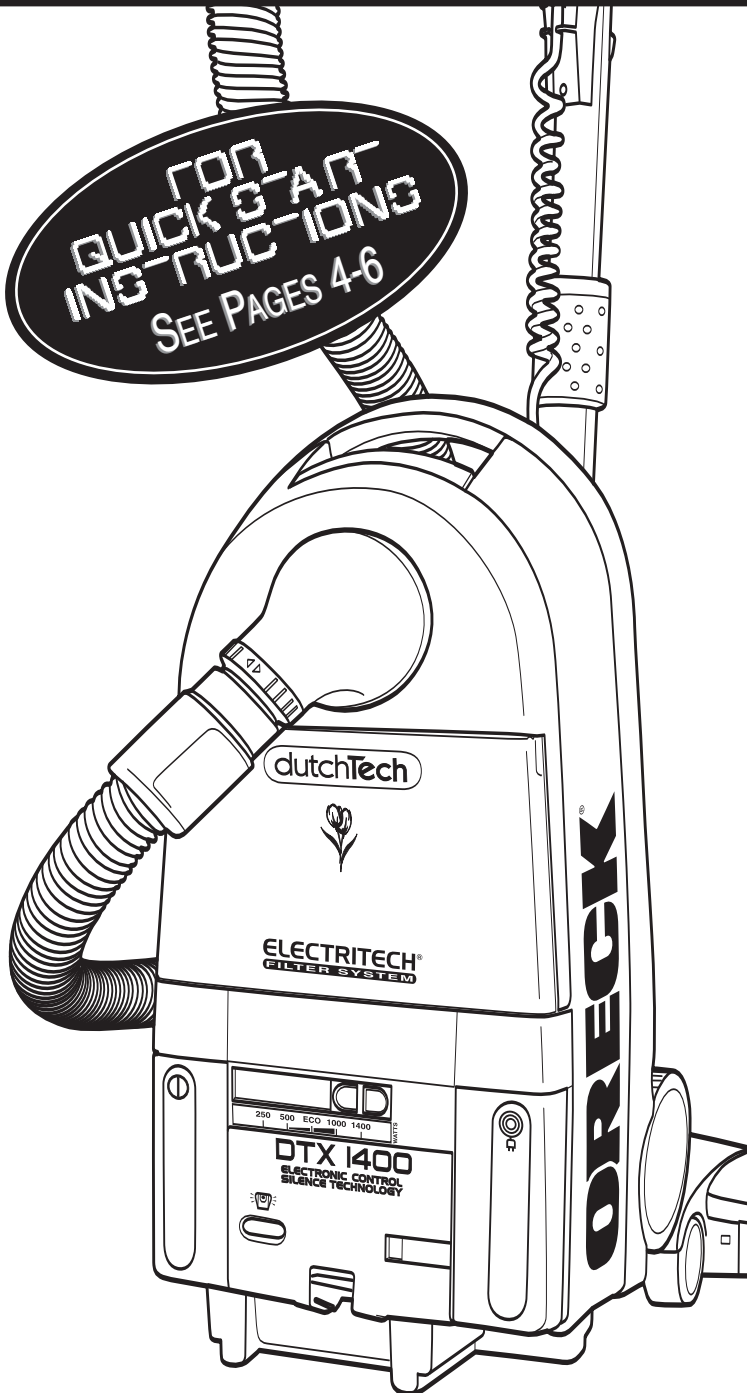

F R A N Ç A I S
GUIDE D'UTILISATION PAGE 9

E S P A Ñ O L
GUIA DEL USUARIO PAGE 17

USER'S GUIDE

dutchTech® DTX 1400A DTX 1400B

ELECTRONIC CONTROL
SILENCE TECHNOLOGY

ELECTRITECH®
FILTER SYSTEM

• **IMPORTANT!**
SAVE THIS BOOKLET!

Includes:

- Accessories
- Safety Warnings
- Warranty
- Trouble Diagnosis
- Operating Instructions



USA: 1-800-989-3535
CANADA: 1-888-676-7325



WWW.ORECK.COM



VISIT ONE OF OUR OVER
450 STORE LOCATIONS

**BEFORE OPERATING
CLEANER, READ ALL
INSTRUCTIONS IN THIS
MANUAL CAREFULLY.**

Table of Contents

Maintenance and Customer Service,
Accessories, Important Safety Instructions page 2

Warranty, Troubleshooting Guide page 3

DTX 1400A Assembly,
DTX 1400A Getting Ready for Use page 4

DTX 1400B Assembly,
DTX 1400B Getting Ready for Use page 5

DTX 1400B Getting Ready for Use cont.,
Operating Instructions page 6

Operating Instructions cont.,
Replacing Filter Bag,page 7

Replacing Motor Filter, Replacing Exhaust Filter
Storage page 8

Français Guide D'utilisation page 9

Español Guia Del Usuario page 17

**Maintenance and
Customer Service**

Your ORECK vacuum cleaner is a product of precise engineering. The motor bearings are permanently lubricated and should not be oiled. If you require additional information or have problems with your ORECK appliance, you may call ORECK customer service at:

USA 1-800-989-3535
Canada 1-888-676-7325

Please specify the model number and serial/code number which can be found on the data plate on the bottom of the vacuum.

Save your sales or purchase slip. Should your ORECK appliance require warranty service in the U.S.A., present this slip to the Authorized Service Center as your proof of purchase date or, in Canada, call customer service.

**Accessories
Sold Separately**

USA: 1-800-989-3535 CANADA: 1-888-676-7325

ITEM	PART #
1. Celoc® Hypo-Allergenic Dust Bags, 5 Pack, 1 Motor Filter, 1 Exhaust Filter	ET511PK
2. Advanced Hepa Filter	1300HF

**IMPORTANT
SAFETY INSTRUCTIONS**

When using an electrical appliance, basic precautions should always be followed, including the following:

**READ ALL INSTRUCTIONS BEFORE
USING THIS VACUUM CLEANER**



WARNING

**To reduce the risk of fire,
electric shock, or injury:**

- Do not leave vacuum unattended when plugged in. Unplug from outlet when not in use and before servicing.
- Do not use outdoors or on wet surfaces.
- Do not allow vacuum to be used as a toy. Close attention is necessary when used by or near children.
- Use only as described in this manual. Use only manufacturer's recommended attachments.
- Always turn off this vacuum before connecting or disconnecting either hose or motorized nozzle.
- The hose contains electrical wires. Do not use if damaged, cut, or punctured. Avoid picking up sharp objects.
- Do not use with damaged cord or plug. If vacuum is not working as it should, has been dropped, damaged, left outdoors, or dropped into water, return it to a service center or call customer service at:
US: 1-800-989-3535
CANADA: 1-888-676-7325
- Do not pull or carry by cord, use cord as a handle, close door on cord, or pull cord around sharp edges or corners. Keep cord away from heated surfaces.
- Hold plug when rewinding onto cord reel. Do not allow plug to whip when rewinding.
- Do not run vacuum over cord.
- Do not unplug by pulling on cord. To unplug, grasp the plug, not the cord.
- Do not handle plug or vacuum with wet hands.
- Do not put any object into openings. Do not use with any opening blocked; keep free of dust, lint, hair and anything that may reduce air flow.
- Keep hair, loose clothing, fingers and all parts of body away from openings and moving parts.
- Do not use to pick up anything that is burning or smoking, such as cigarettes, matches, or hot ashes.
- Do not use without filter or bag assembly in place.
- Turn off all controls before unplugging.
- Use extra care when cleaning on stairs.
- Do not use to pick up flammable or combustible liquids, such as gasoline or lighter fluid, or use in areas where they may be present.
- Do not use vacuum in an enclosed space where flammable, explosive or toxic vapors are given off by oil base paint, paint thinner, some mothproofing substances, or in an area where flammable dust is present.
- Do not pick up toxic material such as chlorine bleach, drain cleaner, gasoline, etc. with this vacuum.
- Use caution when vacuuming over area rug edges and fringe.

**SAVE THESE INSTRUCTIONS
Household Use Only**

Warranty

ORECK MANUFACTURING COMPANY: (ORECK gives you the following limited warranty for this product only if it was originally purchased for use, not resale, from ORECK or an ORECK Authorized Retail Dealer.)

ORECK will repair or replace, free of charge, to the original purchaser, any part which is found to be defective in material or workmanship within three (3) years of the date of purchase; ten (10) years on motor. Any commercial use of this product will void this limited warranty.

Drive belts, revolving brushes, disposable bags, and other parts subject to normal wear are not covered by this limited warranty.

This limited warranty does not apply to any part subjected to accident, abuse, commercial use, alteration, misuse, damage caused by fire or act of God, the use of voltages other than indicated on the serial number plate of this product or service of this product by other than ORECK or an ORECK Factory Authorized Service Center.

ORECK does not authorize any person or representative to assume or grant any other warranty obligation with the sale of this product.

ORECK's limited warranty is valid only if you retain proof of purchase from ORECK or an ORECK Authorized Retail Dealer for this product. If you purchase this product from any other source, your purchase is "AS IS," which means ORECK grants you no warranty, and that you, not ORECK, assume the entire risk of the quality and performance of this product, including the entire cost of any necessary servicing or repairs of any defects.

ORECK's liability for damages to you for any costs whatsoever arising out of this statement of limited warranty shall be limited to the amount paid for this product at the time of original purchase, and ORECK shall not be liable for any direct, indirect, consequential or incidental damages arising out of the use or inability to use this product.

Some states do not allow the exclusion or limitation of incidental or consequential damages, so the above limitation or exclusion may not apply to you.

ALL EXPRESSED AND IMPLIED WARRANTIES FOR THIS PRODUCT, INCLUDING IMPLIED WARRANTIES OF MERCHANTABILITY AND FITNESS FOR A PARTICULAR PURPOSE, ARE LIMITED IN DURATION TO THE WARRANTY PERIOD, AND NO WARRANTIES, WHETHER EXPRESSED OR IMPLIED, WILL APPLY AFTER THIS PERIOD.

Some states do not allow limitations on the duration of implied warranties, so the above limitation may not apply to you.

This warranty gives you specific legal rights, and you may also have other rights which vary from state to state.

Troubleshooting Guide



WARNING: Unplug cord from electrical outlet before servicing.

SAVE SERVICE CALLS...CHECK THESE FIRST:

- Is the disposable filter dust bag full?
- Are pores of filter dust bag clogged with powder or fine dust?
- Is anything clogging the hose, wands, power nozzle & accessories?

PROBLEM	POSSIBLE SOURCE	AREAS TO CHECK
CLEANER WILL NOT RUN	Not plugged in properly.	Be sure cleaner is firmly plugged into wall outlet.
	No electricity in wall outlet.	Check electrical source—fuse or circuit breaker.
	Hose not connected to unit.	Connect hose.
	Switch on Power Handle or unit power pedal is off.	Turn both switches on.
CLEANER DOES NOT PICK UP	Filter bag is full.	Replace filter bag. See "To Install Filter Bag."
	Intake & Exhaust Filters are blocked.	Replace Filters. See "Replacing Intake Filter", & "Replacing Exhaust Filter".
	Hose, Wand or Accessories are clogged.	Clear obstruction.
	Suction Control on Handle is open.	Close Suction Control.
POWER NOZZLE WILL NOT RUN	Handle Switch is Off.	Turn Handle Switch On.
	Brush in Power Nozzle is clogged.	If red indicator light illuminates, remove clog. Press the red reset button located on back of power nozzle.

ALL OTHER SERVICING SHOULD BE DONE BY AN ORECK AUTHORIZED SERVICE CENTER.

**CALL CUSTOMER SERVICE HOT LINE
US: 1-800-989-3535
CANADA: 1-888-676-7325**

Whenever calling, please be sure to have your model and serial number from data plate.

DTX 1400A Assembly

To assist you in identifying components of your vacuum.

- | | |
|-------------------------|---------------------------------|
| 1 Intake | 13 Standard Nozzle |
| 2 Exhaust | 14 Bare Floor/Carpet Adjustment |
| 3 Advanced HEPA Filter | 15 Standard Handle with Hose |
| 4 Filter Bag | 16 Suction Control |
| 5 Filter Bag Carrier | 17 Motor Filter Grill |
| 6 Bag Full Indicator | 18 Motor Filter |
| 7 Power On/Off Pedal | 19 Exhaust Filter |
| 8 Cordwinder Pedal | 20 Exhaust Filter Grill |
| 9 Upholstery Tool | 21 Wand Clip |
| 10 Dusting Brush | 22 Hose Lock |
| 11 Crevice Tool | 23 Variable Slide Control |
| 12A Upper Friction Wand | 24 Handle Park |
| 12B Lower Friction Wand | |

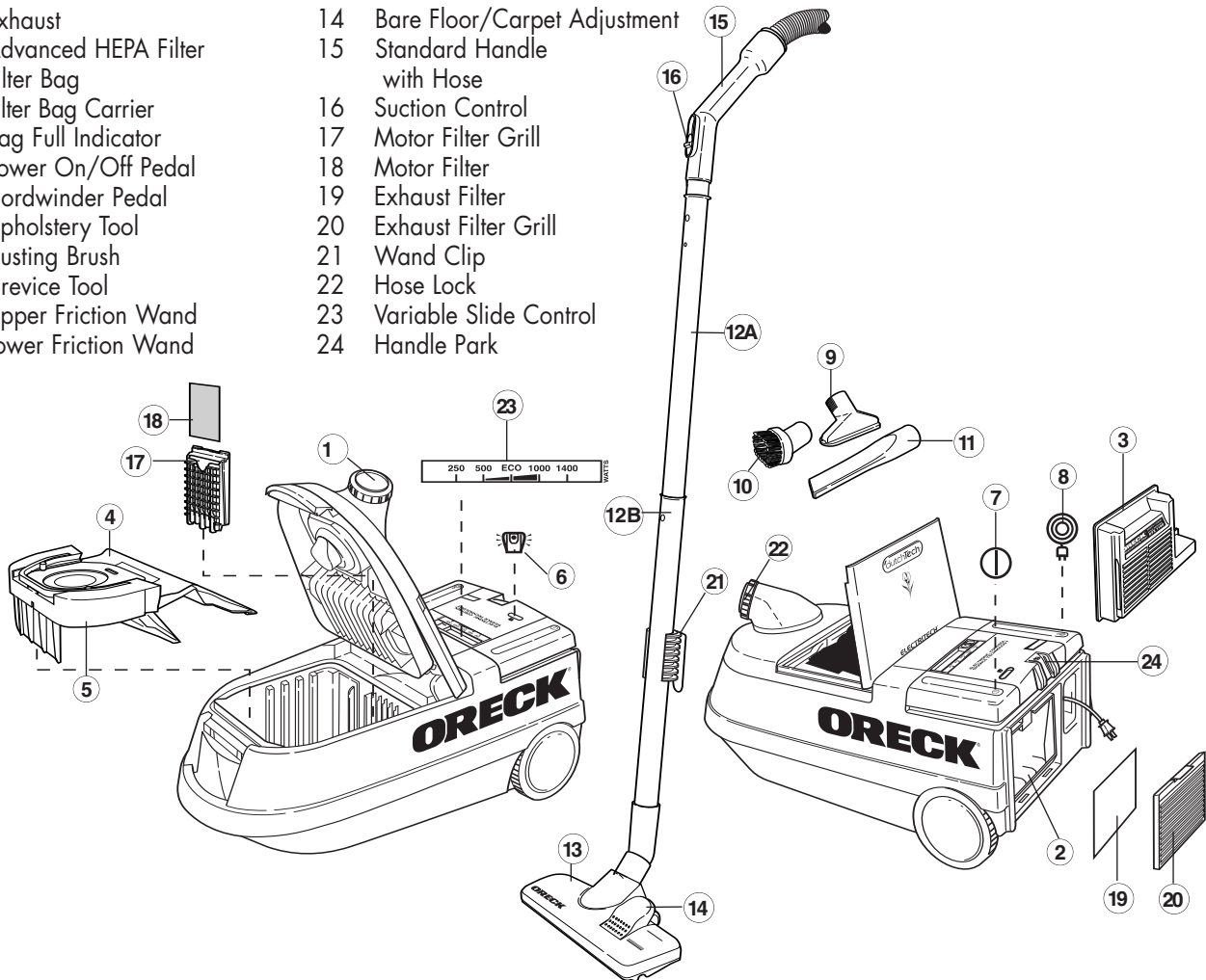

DTX 1400A Getting Ready for Use

TO ASSEMBLE FRICTION WANDS AND STANDARD NOZZLE.

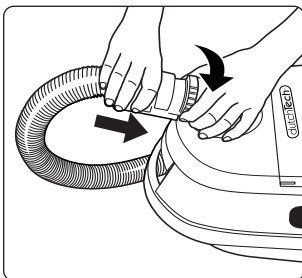

Connect the hose by firmly inserting end of hose into canister intake opening until it clicks.

To disconnect hose, turn hose lock on canister intake to unlock hose and remove.

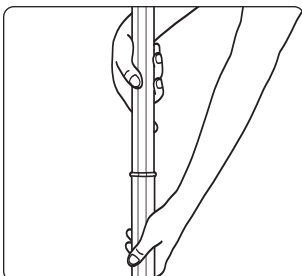

Insert smaller end of upper friction wand into larger end of lower friction wand.

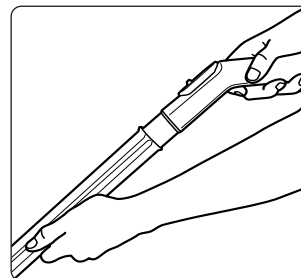

Firmly press standard handle into upper friction wand.

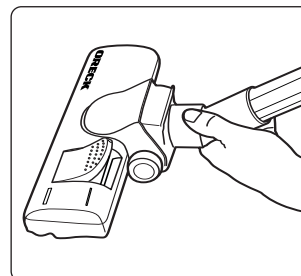

Insert smaller end of lower friction wand into standard nozzle or accessory tools.

DTX 1400B Assembly

To assist you in identifying components of your vacuum.

- | | | | |
|------------------------|--|---------------------------|---|
| 1 Intake | 14 Bare Floor / Carpet Adjustment | 19 Power handle with hose | 26 Telescopic Wand with cord management |
| 2 Exhaust | 15 Indicator Lights | 20 Suction Control | 27 Thumb Saver Handle Release |
| 3 Advanced HEPA Filter | 16 Release Pedal | 21 Motor Filter Grill | 28 Cord Channels |
| 4 Filter Bag | 17 Headlight | 22 Motor Filter | 29 Wand Release Button |
| 5 Filter Bag Carrier | 18 Power handle with hose | 23 Exhaust Filter | 30 Plug holder |
| 6 Bag Full Indicator | 19 Power Nozzle ON/OFF Switch / Unit ON/OFF Switch | 24 Exhaust Filter Grill | 31 Telescopic Wand Length Adjustment |
| 7 Power On/Off Pedal | 20 Suction Control | 25 Wand Clip | 32 Hose Lock |
| 8 Cordwinder Pedal | 21 Motor Filter Grill | | 33 Variable Slide Control |
| 9 Upholstery Tool | 22 Motor Filter | | 34 Handle Park |
| 10 Dusting Brush | 23 Exhaust Filter | | 35 Power Nozzle |
| 11 Crevice Tool | 24 Exhaust Filter Grill | | |
| 12 Telescopic Wand | 25 Wand Clip | | |
| 13 Standard Nozzle | | | |

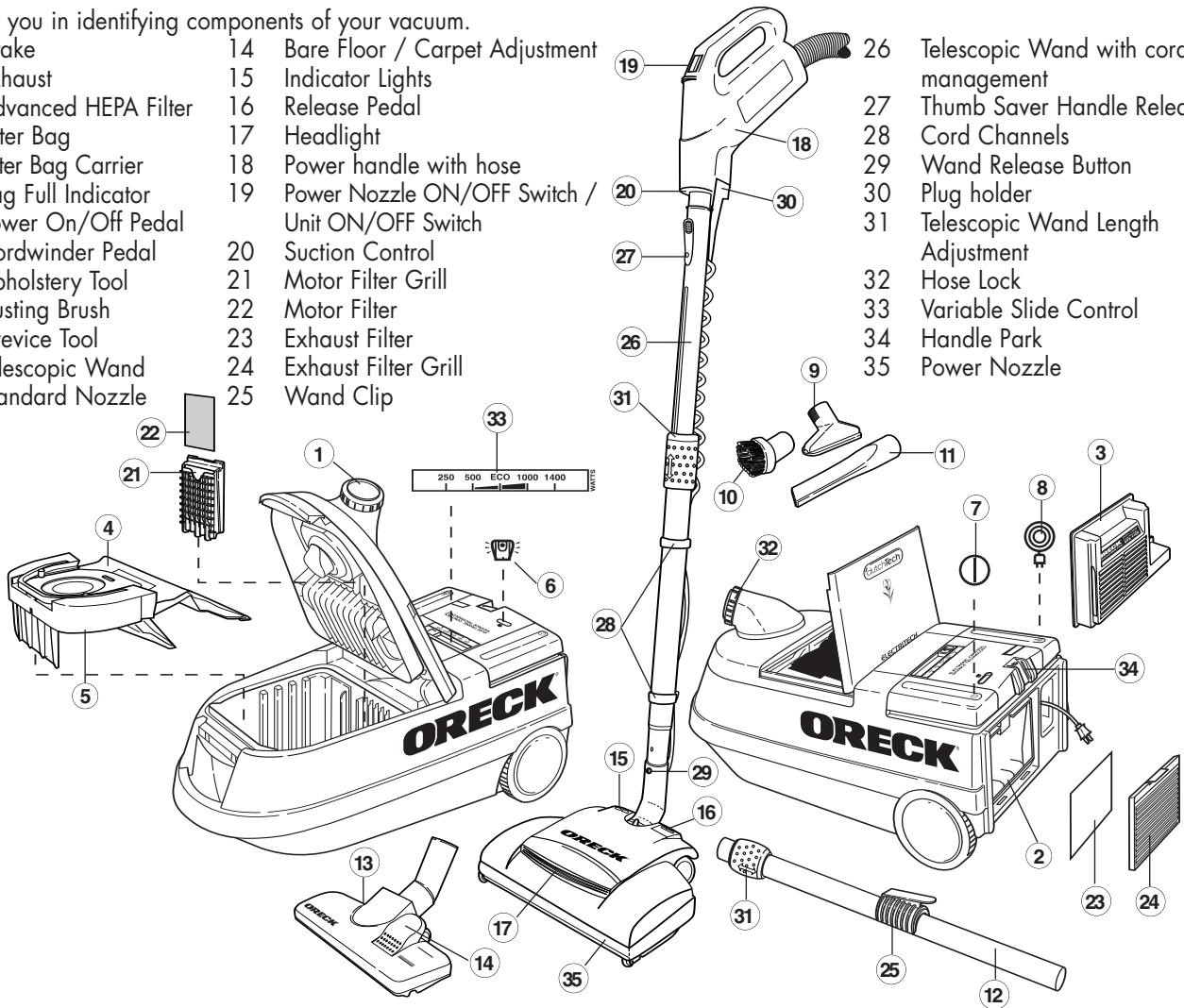

DTX 1400B Getting Ready for Use

TO ASSEMBLE POWER NOZZLE AND TELESCOPIC WAND WITH CORD MANAGEMENT.

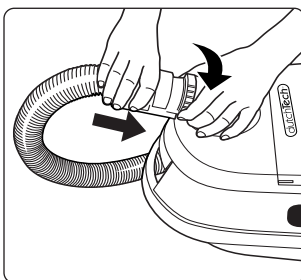

Connect the hose by firmly inserting end of hose into canister intake opening until it clicks.

To disconnect hose, turn hose lock on canister intake to unlock hose and remove.

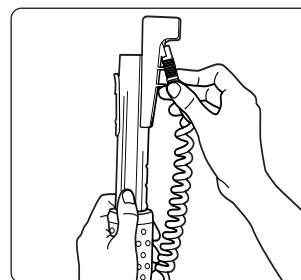

Insert power nozzle plug into plug holder on upper end of wand.

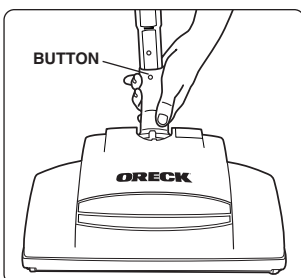

Insert telescopic wand into power nozzle until button locks. Once assembled, do not disassemble.

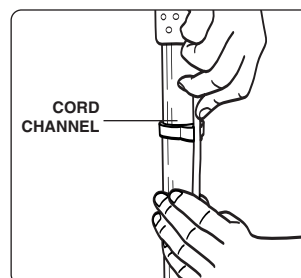

Press cord into cord channels.
For convenience, do not disassemble for storage.

DTX 1400B Getting Ready for Use

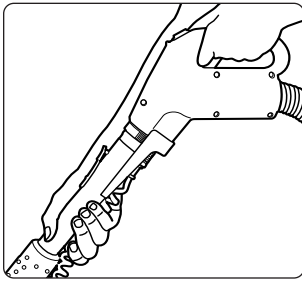

Insert power handle into telescopic wand until button locks.

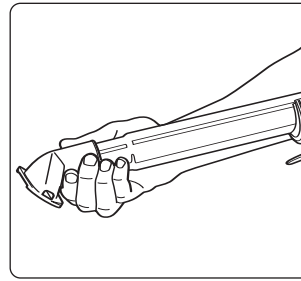

Insert small end of telescopic wand into either standard nozzle or accessory tools.

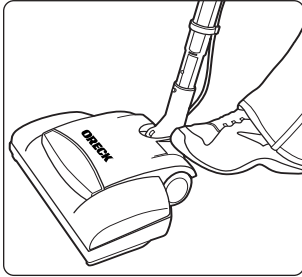

To unlock the wand, step on the release button located on the power nozzle. Gently lean wand back for vacuum use.

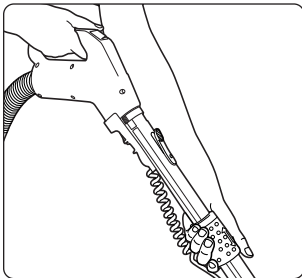

Extend telescopic wand by holding telescopic length adjustment and pulling power handle.

TO ASSEMBLE TELESCOPIC WAND WITH STANDARD NOZZLE OR ACCESSORIES.

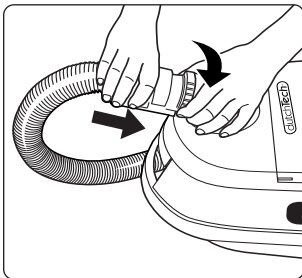

Connect the hose by firmly inserting end of hose into canister intake opening until it clicks.

To disconnect hose, turn hose lock on canister intake to unlock hose and remove.

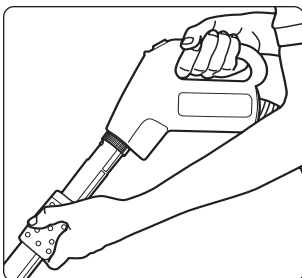

Insert power handle into larger end of telescopic wand (while holding down button lock, firmly push power handle into wand until seated).

Operating Instructions

Polarized Plug Notice

This product is equipped with a polarized alternating current line plug (a plug having one blade wider than the other). This plug will fit into the power outlet only one way. This is a safety feature. If you are unable to insert the plug fully into the outlet, try reversing the plug. If the plug should still fail to fit, contact an electrician to replace the obsolete outlet. Do not defeat the purpose of the polarized plug. **Note:** Hose must be connected for unit to operate.

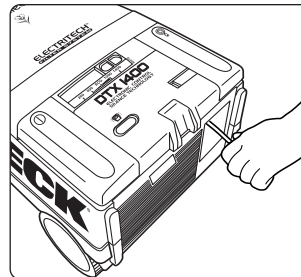

Pull plug from unit and insert into wall outlet.

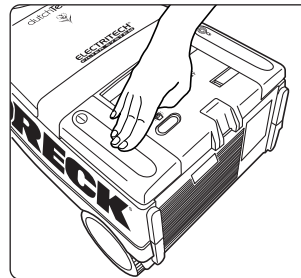

Press the On/Off pedal located at the rear of the canister to turn on.

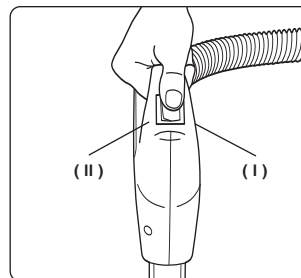

Turn handle switch to (I) position for unit only or (II) position for unit and power nozzle. The On/Off pedal on canister must be On for the handle switch to operate.

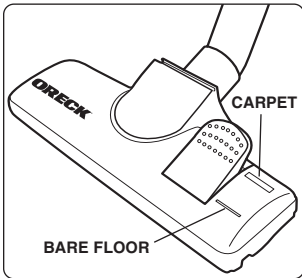

The standard nozzle is adjustable for use on carpets (without brush) or hard floors (with brush).

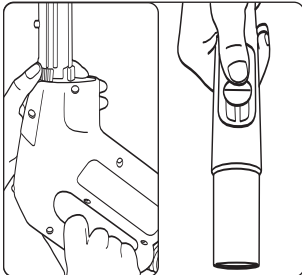

To adjust suction, use the suction control on the handle.

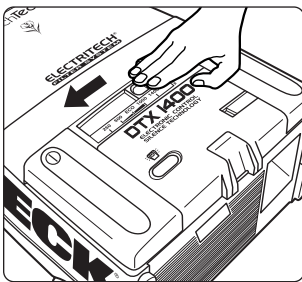

To adjust power of motor, use the slide control on top of unit.

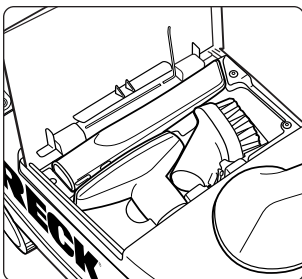

Upholstery tool, crevice tool and dusting brush can be found in storage compartment.

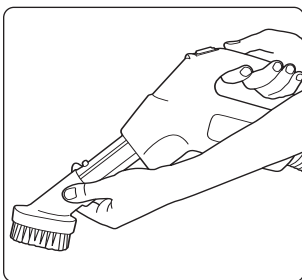

Small accessories can be used with telescopic wand, friction wands, or handle alone.

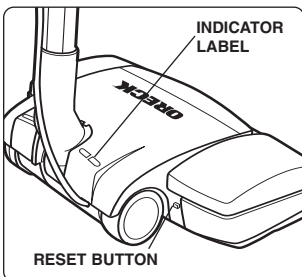

Note: Under proper operating conditions the green indicator light on the power nozzle will illuminate. If roller brush becomes stalled, the red indicator light will illuminate. Remove clog or source of stall, and press the red reset button on the back of the power nozzle to continue use.

Replacing Filter Bag

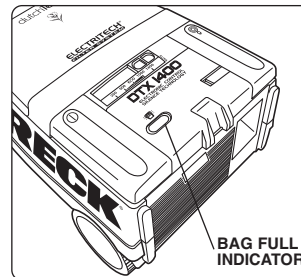

Check bag frequently or when bag full indicator has been activated.

Note: If picking up fine debris, change bag more frequently.

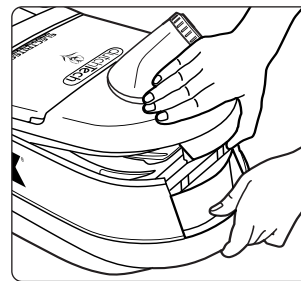

Switch the unit off. Unplug unit from wall outlet. Open the cover by lifting the latch in front of the intake.

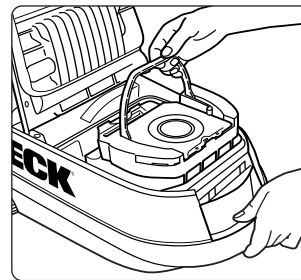

Remove dust bag by raising handle on bag carrier and lifting carrier out.

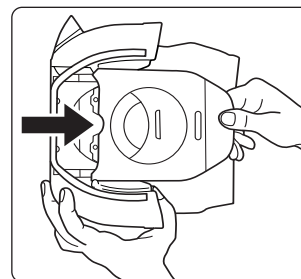

Remove the bag from carrier by pulling the cardboard tag. The Saniseal® dust seal will close automatically.

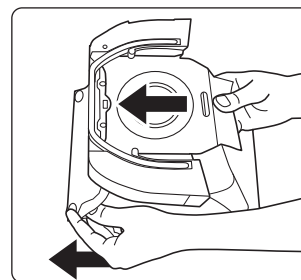

Insert a new bag into carrier by sliding cardboard into slots on carrier until bag is fully inserted. Bend rear part of dustbag downwards.

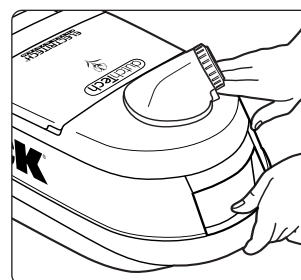

Replace the carrier into the unit.

Close the cover by pressing it down until it latches. The cover cannot be closed if a bag is not present or inserted properly.

Replacing Motor Filter

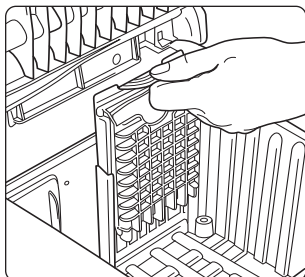

Unplug unit from wall outlet. Remove the dustbag and carrier to access the motor filter grill.

Using the tab located at top of filter grill, lift filter grill out of unit.

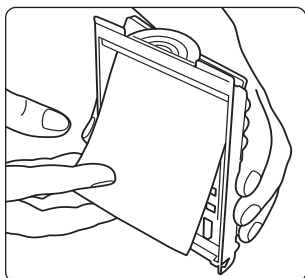

Remove filter from grill and replace with new filter. Change the motor filter every fifth dustbag replacement.



After filter has snapped into place, push filter upwards.

Note: Replace Hepa Filter once a year or every fifth dust bag replacement.

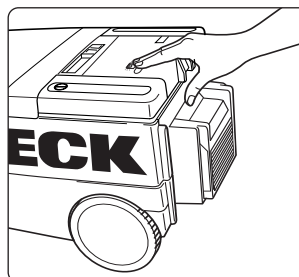

Replacing Exhaust Filter

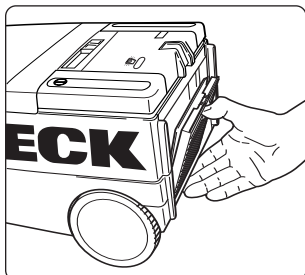

Unplug unit from wall outlet. Remove exhaust grill from back of unit by pressing down and pulling out on the tab located at the top of the grill.

Discard used exhaust filter. Place new filter in grill. Set grill tabs in slots. Press top of grill to snap closed. The exhaust filter should be changed with every fifth dustbag replacement.

Note: Exhaust filter not needed if Advanced Hepa Filter is used.

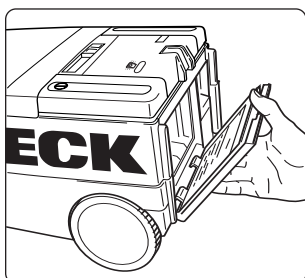

ADVANCED HEPA FILTER INSTALLATION:

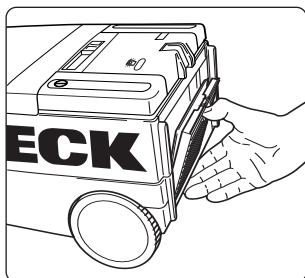

Remove exhaust grill. Install Advanced Hepa Filter by aligning tabs in slots and pressing top to snap closed.

Storage

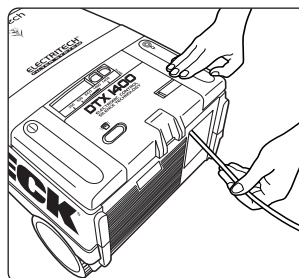

Turn unit off and unplug cord from outlet. Rewind cord by pressing cord rewind pedal. Do not allow plug to whip when rewinding.

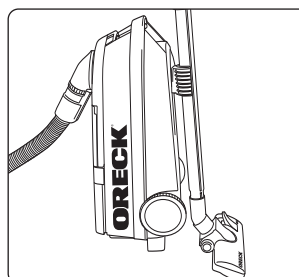

When storing DTX 1400A, stand vacuum cleaner on end. Insert telescopic wand clip into slot located on base of vacuum.

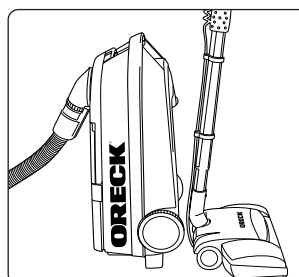

The power nozzle assembly connected or disconnected will stand in an upright position.

ORECK® XI

S I M P L Y A M A Z I N G®

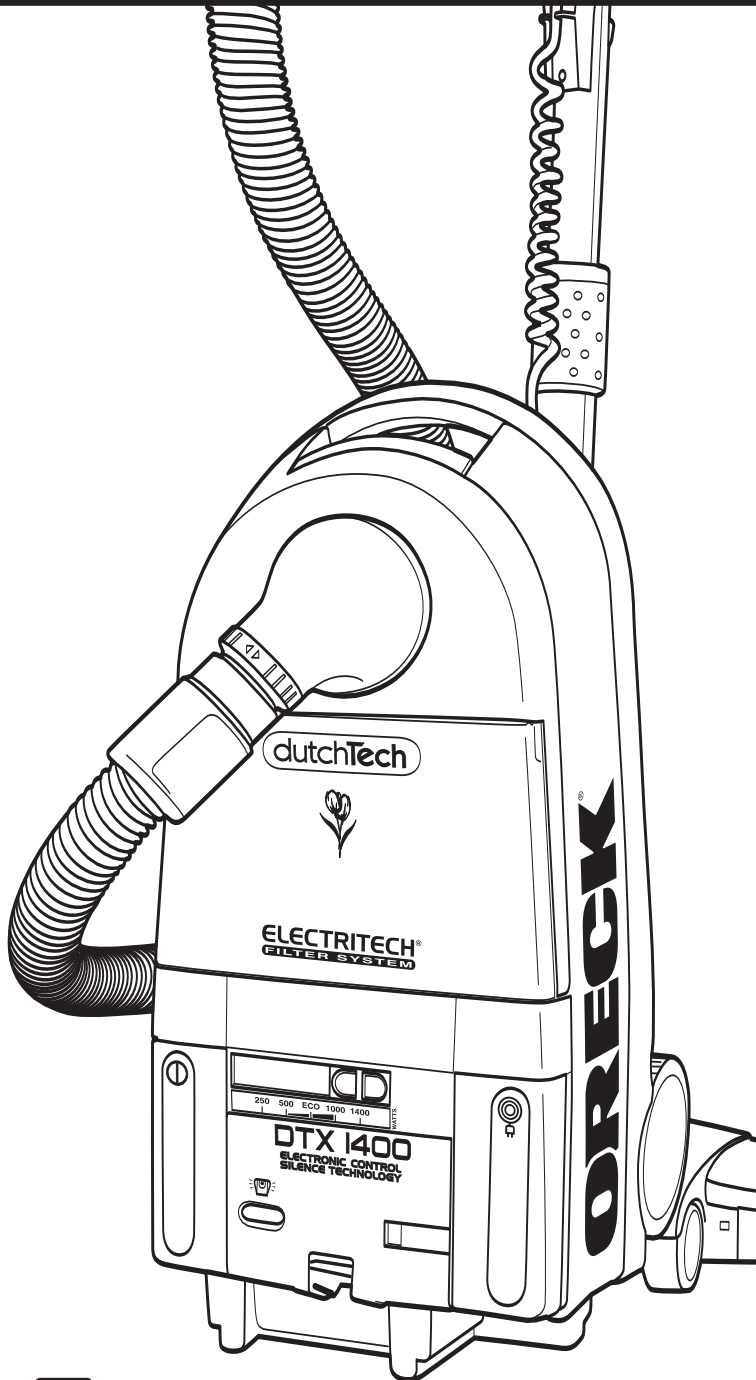

GUIDE D'UTILISATION
F R A N Ç A I S

dutchTech® DTX 1400A DTX 1400B

**ELECTRONIC CONTROL
SILENCE TECHNOLOGY**

**ELECTRITECH®
FILTER SYSTEM**

• IMPORTANT •
CONSERVEZ CE FASCICULE

COMPREND:

- Avertissements de sécurité
- Garantie
- Mode d'emploi
- Guide de dépannage
- Accessoires



USA: 1-800-989-3535
CANADA: 1-888-676-7325



WWW.ORECK.COM



**VISIT ONE OF OUR OVER
450 STORE LOCATIONS**

**AVANT D'UTILISER L'ASPIRATEUR,
LIRE ATTENTIVEMENT TOUTES LES
INSTRUCTIONS DE CE MANUEL.**

Table des matières

Entretien et service à la clientèle, Accessoires,
Consignes de sécurité importante page 10
Garantie, Guide de dépannage page 11
Nomenclature du DTX 1400A,
Mise en œuvre du DTX 1400A page 12
Nomenclature du DTX 1400B,
Mise en œuvre du DTX 1400B page 13
Mise en œuvre du DTX 1400B
Mode d'emploi page 14
Mode d'emploi
Remplacement du sac de filtre page 15
Remplacement du filtre du moteur, Remplacement des
filtres de moteur et d'évacuation, Rangement . . page 16

**Entretien et service
à la clientèle**

Votre aspirateur ORECK est un produit utilisant des mécanismes précis. Les paliers du moteur sont lubrifiés de façon permanente et ne doivent pas être huilés. Si vous avez besoin d'informations supplémentaires ou si vous avez des problèmes avec votre appareil ORECK, vous pouvez appeler le service à la clientèle ORECK au:

USA 1-800-989-3535
Canada 1-888-676-7325

Veillez indiquer le numéro de modèle et le numéro de série/code apparaissant sur la plaque signalétique derrière l'aspirateur.

Conservez votre reçu de vente ou de caisse. Si votre appareil ORECK a un jour besoin d'une réparation sous garantie aux États-Unis, présentez ce coupon au centre autorisé de service après-vente comme preuve d'achat datée. Au Canada, appelez le service à la clientèle.

**Accessoires
Vendus Séparément**

USA: 1-800-989-3535 CANADA: 1-888-676-7325

ITEM	PART #
1. Sacs à poussière hypo-allergéniques Celoc®, paquet de 5 1 filtre de moteur 1 filtre d'évacuation	ET511PK
2. Filtre Hepa Avancé	1300HF

**CONSIGNES DE SÉCURITÉ
IMPORTANTES**

Lorsque vous utilisez un appareil électroménager, vous devez toujours prendre certaines précautions de base, y compris les suivantes:

**LIRE TOUTES LES INSTRUCTIONS AVANT
D'UTILISER CET ASPIRATEUR**



AVERTISSEMENT

**Pour réduire les risques d'incendie,
d'électrocution et de blessure:**

- Ne jamais laisser l'appareil branché sans surveillance. L'appareil doit être débranché après chaque utilisation et avant toute réparation.
- Ne jamais utiliser à l'extérieur ou sur une surface humide.
- Ne doit pas servir de jouet. Une surveillance attentive est nécessaire lorsque l'appareil est utilisé par ou à proximité d'un enfant.
- Utilisez uniquement selon les instructions figurant dans ce manuel. Utiliser uniquement les accessoires recommandés par le fabricant.
- Vous devez toujours éteindre l'appareil avant de connecter ou de déconnecter un tuyau ou l'embout motorisé.
- Le tuyau contient des fils électriques. Ne pas l'utiliser s'il est endommagé, coupé ou percé. Évitez d'aspirer des objets tranchants.
- Ne jamais utiliser si le cordon d'alimentation ou la fiche de connexion sont endommagés. Si l'appareil ne fonctionne pas normalement, s'il a été échappé, s'il a été endommagé, s'il a été laissé à l'extérieur ou s'il est tombé dans l'eau, il faut le retourner à un centre de service après-vente ou appeler le service à la clientèle au

US: 1-800-989-3535

CANADA: 1-888-676-7325

- Ne jamais tirer ou transporter l'appareil par le cordon d'alimentation, ni utiliser le cordon en guise de poignée, ni fermer une porte sur le cordon, ni tirer le cordon autour d'un coin à angle pointu. Garder le cordon à l'écart des surfaces chaudes.
- Tenez la prise dans la main pendant que vous rembobinez le fil. Ne laissez pas la prise fouetter lorsque le fil se rembobine.
- Ne pas faire avancer l'appareil sur le cordon.
- Ne jamais débrancher l'appareil en tirant sur le cordon. Pour débrancher, saisir la fiche et non le cordon.
- Ne jamais manipuler la fiche de connexion et l'appareil avec les mains humides.
- Ne jamais insérer d'objet dans les ouvertures. Ne pas utiliser si des ouvertures sont bloquées. Elles doivent être exemptes de poussière, de charpie, de cheveux et de toute autre substance pouvant réduire le débit d'air.
- Garder les cheveux, les vêtements amples, les doigts et toutes les parties du corps à bonne distance des ouvertures et des pièces mobiles.
- Ne jamais utiliser pour ramasser des substances chaudes ou fumantes, comme des cigarettes, des allumettes ou des cendres chaudes.
- Ne jamais utiliser sans sac filtrant.
- Avant de débrancher, arrêter toutes les commandes.
- Redoubler de prudence lors du nettoyage d'escaliers.
- Ne jamais utiliser pour ramasser des liquides inflammables ou combustibles, comme de l'essence à moteur ou à briquet.
- Ne jamais utiliser l'appareil dans un espace clos où se dégage des vapeurs inflammables, explosives ou toxiques provenant d'une peinture à l'huile, d'un diluant à peinture, de substances antimites, ni dans un espace où il y a des poussières inflammables.
- Cet appareil ne doit jamais servir à ramasser des substances toxiques comme la Javel, les produits de débouchage, l'essence, etc.
- Faites attention en nettoyant à l'aspirateur les bords et la frange finis de couverture de zone.

**CONSERVER CES INSTRUCTIONS
Usage ménager uniquement**

Garantie

ORECK MANUFACTURING COMPANY : (La société ORECK vous offre avec ce produit la garantie limitée suivante, uniquement s'il a été acheté auprès de la société ORECK ou d'un revendeur autorisé ORECK pour l'utiliser et non pour le revendre.)

ORECK s'engage à remplacer ou réparer, gratuitement, auprès de l'acheteur original, toute pièce défectueuse en matière de pièce ou de main-d'œuvre pour une période de trois (3) ans à partir de la date d'achat ; dix (10) pour le moteur. N'importe quelle utilisation commerciale de ce produit annulera cette garantie limitée.

Les courroies d'entraînement, les balais rotatifs, les ampoules électriques, les sacs jetables et les autres pièces sujettes à l'usure ne sont pas couvertes par cette garantie limitée.

Cette garantie limitée ne couvre pas les pièces victimes d'un accident, d'un usage abusif, à l'utilisation commerciale d'abus, d'une modification, d'une mauvaise utilisation, de dommages causés par un incendie ou une catastrophe naturelle, ainsi que les appareils utilisés avec une tension électrique autre que celle indiquée sur leur plaque signalétique, ni les appareils réparés à l'extérieur de la société ORECK ou d'un centre de service après-vente ORECK.

La société ORECK n'autorise aucune personne et aucun représentant à accorder ou offrir d'autres clauses de garantie avec ce produit.

La garantie limitée ORECK est valable uniquement si vous conservez une preuve d'achat de la société ORECK ou d'un revendeur autorisé ORECK. Si vous achetez ce produit ailleurs, vous l'achetez « en l'état », ce qui signifie que la société ORECK ne vous accorde alors aucune garantie. Dans ce cas, vous assumez tout le risque relatif à la qualité et aux performances de ce produit, ce qui comprend tous les frais de réparation et de correction d'éventuels défauts.

La responsabilité de la société ORECK pour d'éventuels dommages subis par vous ou relativement aux frais qui découlent de cet énoncé de garantie limitée ne peut dépasser le montant payé pour ce produit lors de son achat original. La société ORECK ne peut être tenue responsable de tout dommage direct ou indirect relatif à l'utilisation ou à l'incapacité d'utiliser ce produit.

Puisque certains États ou provinces interdisent l'exclusion ou la restriction des dommages indirects, il est possible que l'exclusion ou la restriction ci-dessus ne s'applique pas à vous.

TOUTE GARANTIE EXPRESSE OU IMPLICITE RELATIVE À CE PRODUIT, Y COMPRIS LES GARANTIES IMPLICITES DE QUALITÉ COMMERCIALE OU DE CONVENANCE À UN USAGE QUELCONQUE, S'APPLIQUE PENDANT UNE DURÉE ÉQUIVALENTE À LA PÉRIODE DE GARANTIE ET AUCUNE GARANTIE EXPRESSE OU IMPLICITE NE POURRA S'APPLIQUER APRÈS CETTE PÉRIODE.

Puisque certains États ou provinces ne permettent pas les restrictions sur la durée des garanties implicites, il est possible que la restriction ci-dessus ne s'applique pas à vous.

Cette garantie vous accorde des droits juridiques précis et il est également possible que vous ayez d'autres droits dépendant de votre lieu de résidence.

Guide de dépannage



AVERTISSEMENT: Avant d'exécuter cette opération, débranchez le cordon d'alimentation de la prise murale.

NE CONSULTEZ PAS INUTILEMENT UN RÉPARATEUR...
VÉRIFIEZ D'ABORD CE QUI SUIT:

- Est-ce que le sac jetable en papier filtre est plein?
- Est-ce que les pores du sac filtrant sont bouchés avec de la poudre ou de la poussière fine?
- Quelque chose bloque-t-il le balai tournant, le tube inférieur, l'ouverture d'admission, le ventilateur ou l'ouverture du connecteur?

PROBLÈME	CAUSE POSSIBLE	VÉRIFICATIONS
L'ASPIRATEUR NE FONCTIONNE PAS	L'appareil est mal branché.	Assurez-vous que l'aspirateur est correctement branché dans la prise murale.
	Aucune électricité n'arrive à la prise murale.	Vérifiez le fusible ou le disjoncteur du circuit utilisé.
	Le tuyau n'est pas connecté.	Connectez le tuyau.
	L'interrupteur placé sur la poignée est en position d'arrêt.	Mettez l'interrupteur en position de marche.
L'ASPIRATEUR NE RAMASSE PAS LES SALETÉS	Le sac filtrant est plein.	Remplacez le sac de filtre. Voir "Installation du sac de filtre".
	Les filtres d'entrée et d'évacuation sont bouchés.	Remplacez les filtres. Voir "Remplacement du filtre d'entrée" et "Remplacement du filtre d'évacuation"
	Le tuyau, le suceur ou les accessoires sont bouchés.	Dégagez-les.
	Le contrôle de succion de la poignée est ouvert.	Fermez le contrôle de succion.
L'EMBOUT MOTORISÉ NE FONCTIONNE PAS.	L'interrupteur de la poignée est en position d'arrêt.	Mettez l'interrupteur en position de marche.
	La brosse de l'embout motorisé est bouchée.	Si le voyant de signalisation rouge illumine, retirez l'entrave. Appuyez le rouge pour remettre à l'état initial le bouton situé en fonction en arrière du bec de puissance.

TOUTES LES AUTRES RÉPARATIONS DOIVENT ÊTRE FAITES DANS UN CENTRE DE RÉPARATION AUTORISÉ.

APPELEZ LE SERVICE TÉLÉPHONIQUE GRATUIT D'ASSISTANCE À LA CLIENTÈLE
US: 1-800-989-3535
CANADA: 1-888-676-7325

Lorsque vous téléphonez, n'oubliez pas de noter le numéro de modèle et le numéro de série de l'appareil, lesquels figurent sur sa plaque signalétique.

Nomenclature du DTX 1400A

Pour vous aider à identifier les composants de l'aspirateur.

- | | | | |
|-----|------------------------------|----|-----------------------------------|
| 1 | Entrée | 13 | Embout standard |
| 2 | Évacuation | 14 | Réglage sol nu/moquette |
| 3 | Filtre Hepa avancé | 15 | Poignée standard avec tuyau |
| 4 | Sac de filtre | 16 | Contrôle de succion |
| 5 | Porteur de sac plein | 17 | Grille du filtre du moteur |
| 6 | Indicateur de sac plein | 18 | Filtre du moteur |
| 7 | Pédale marche/arrêt | 19 | Filtre d'évacuation |
| 8 | Pédale de rembobinage | 20 | Grille du filtre d'évacuation |
| 9 | Accessoire tapisserie | 21 | Pince de la suceuse |
| 10 | Brosse à poussière | 22 | Verrouillage du tuyau |
| 11 | Accessoire à crevasses | 23 | Interrupteur du contrôle variable |
| 12A | Supérieur suceuse à friction | 24 | Blockage de poignée |
| 12B | Inférieur suceuse à friction | | |

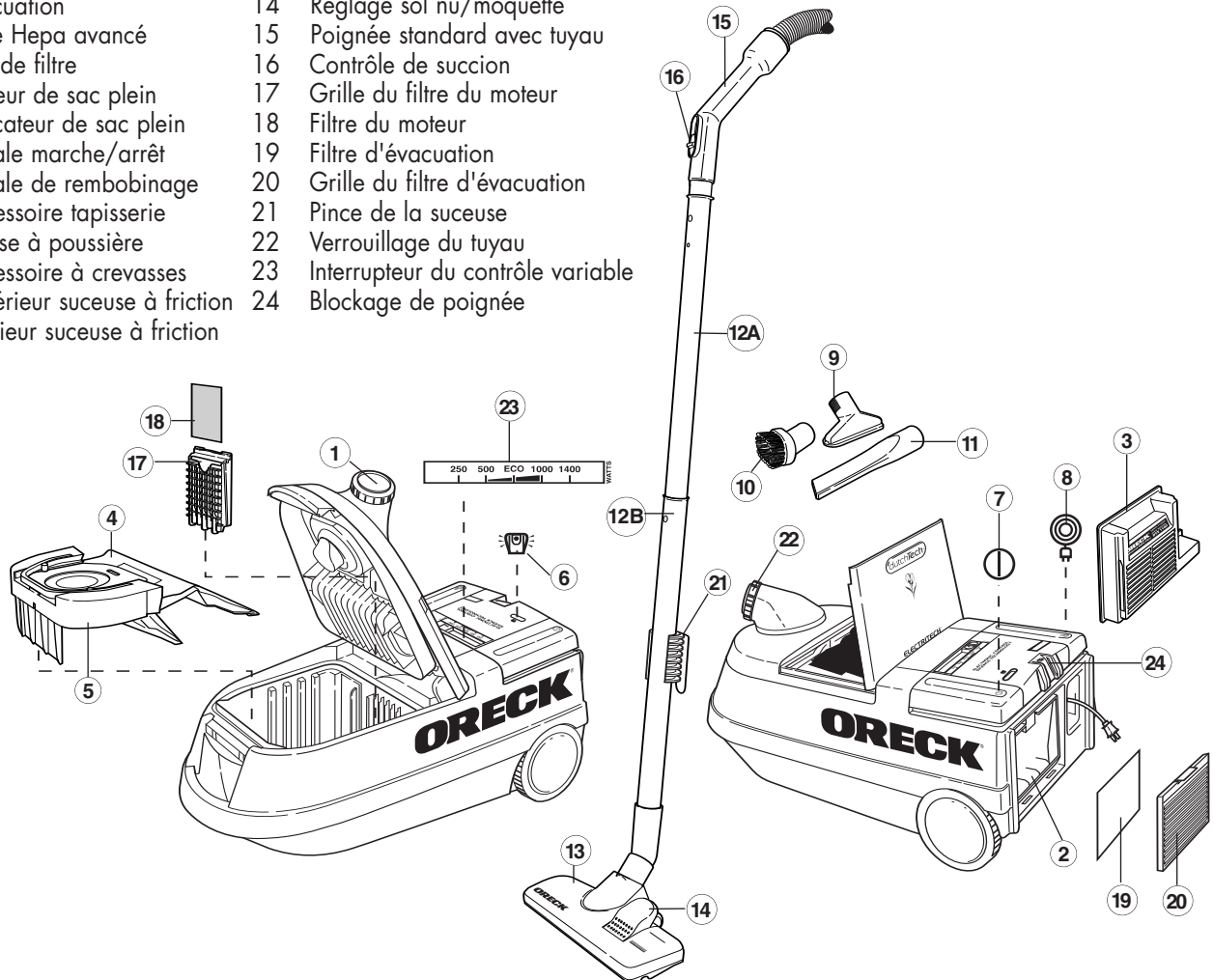

Mise en œuvre du DTX 1400A

POUR ASSEMBLER LES TUBES DROITS ET UN EMBOUT STANDARD.

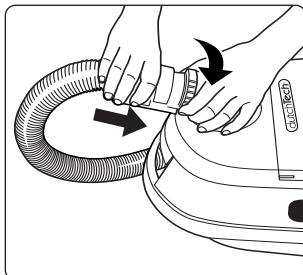

Connectez le tuyau en insérant son extrémité fermement dans l'ouverture de l'aspirateur jusqu'au clic.

Pour disconnecter le tuyau, faites tourner le verrou de tuyau sur l'ouverture de l'aspirateur et retirez-le.

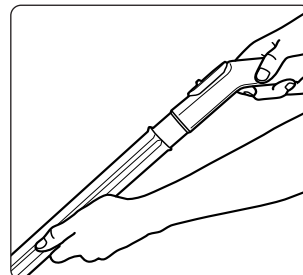

Pressez fermement la poignée standard dans le tube droit à friction supérieur.

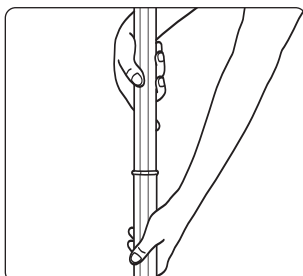

Insérez l'extrémité la plus étroite du tube à friction supérieur dans l'extrémité la plus large du tube à friction inférieur.

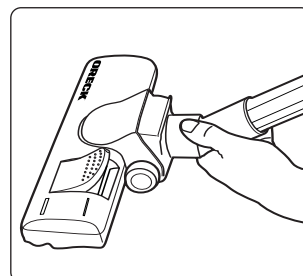

Insérez l'extrémité la plus étroite du tube à friction inférieur dans l'embout standard.

Nomenclature du DTX 1400B

Pour vous aider à identifier les composants de l'aspirateur.

- | | | | | | |
|----|-------------------------|----|---------------------------------------|----|--|
| 1 | Entrée | 14 | Réglage sol nu/moquette | 26 | Varita telescópica con la gerencia de la cuerda |
| 2 | Évacuation | 15 | Les voyants de signalisation | 27 | Poignée de débrayage à repose pouce |
| 3 | Filtre Hepa avancé | 16 | Libérez la pédale | 28 | Rainure du fil |
| 4 | Sac de filtre | 17 | Phare | 29 | Bouton de version de baguette magique |
| 5 | Porteur de sac plein | 18 | Traitement de puissance avec le tuyau | 30 | Support de la prise |
| 6 | Indicateur de sac plein | 19 | Poignée motorisée avec tuyau | 31 | Réglage télescopique de longueur de baguette magique |
| 7 | Pédale marche/arrêt | 20 | Contrôle de suction | 32 | Verrouillage du tuyau |
| 8 | Pédale de rembobinage | 21 | Grille du filtre du moteur | 33 | Interrupteur du contrôle variable |
| 9 | Accessoire tapisserie | 22 | Filtre du moteur | 34 | Blocage de poignée |
| 10 | Brosse à poussière | 23 | Filtre d'évacuation | 35 | Embout motorisé |
| 11 | Accessoire à crevasses | 24 | Grille du filtre d'évacuation | | |
| 12 | Suceuse telescópica | 25 | Pince de la suceuse | | |
| 13 | Embout standard | | | | |

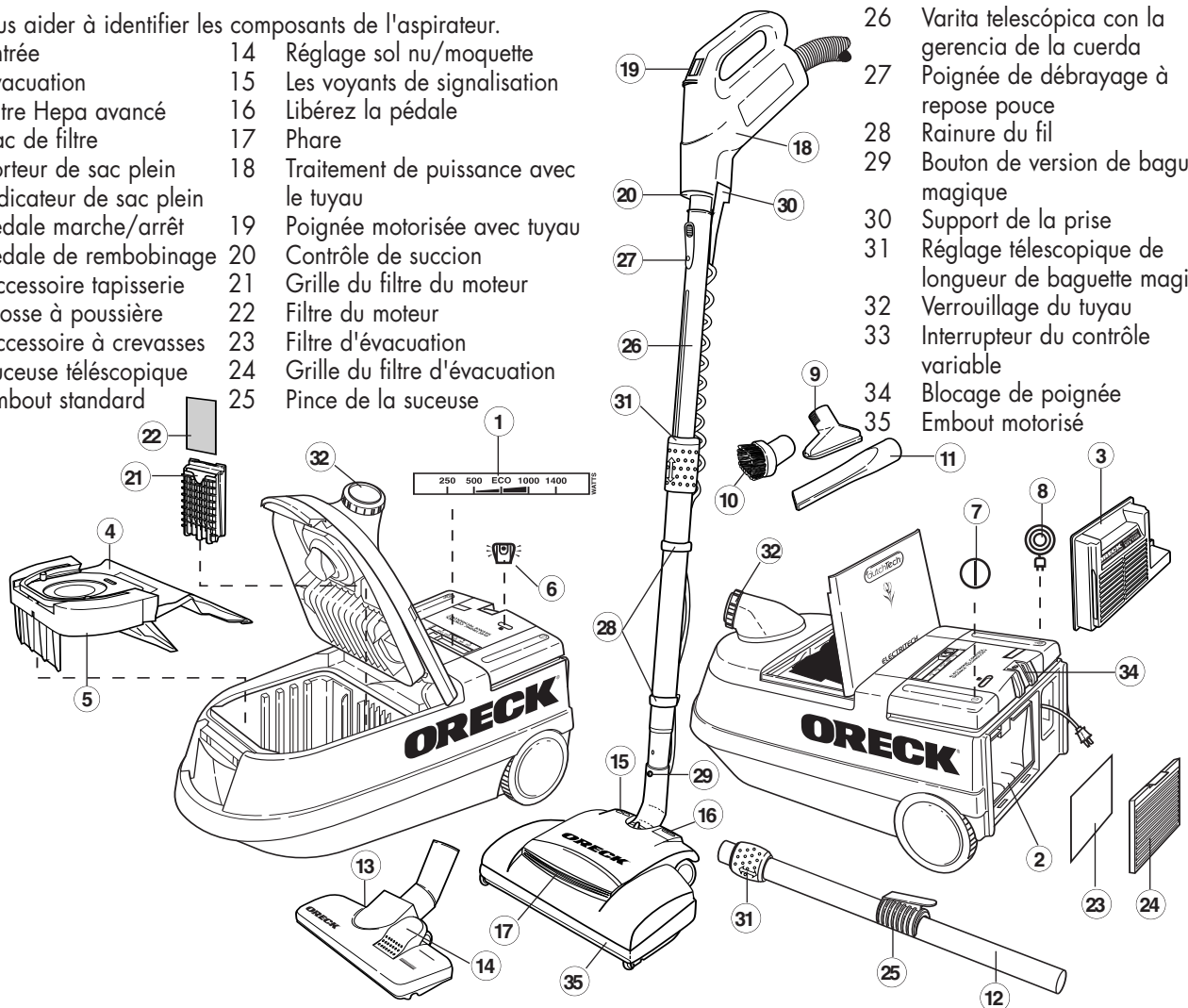

Mise en œuvre du DTX 1400B

POUR ASSEMBLER LE BEC DE PUISSANCE ET LA BAGUETTE MAGIQUE TÉLESCOPIQUE AVEC LA GESTION DE CORDE.

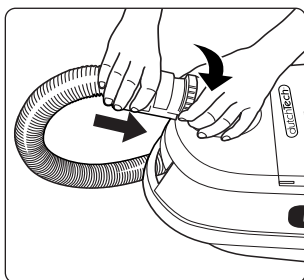

Connectez le tuyau en insérant son extrémité fermement dans l'ouverture de l'aspirateur jusqu'au clic.

Pour disconnecter le tuyau, faites tourner le verrou du tuyau sur l'ouverture de l'aspirateur et retirez-le.

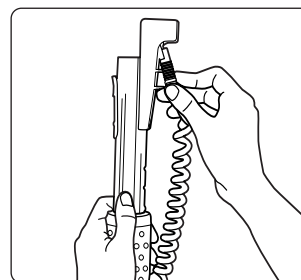

Insérez la fiche du suceur motorisé dans le porte-prise sur la partie supérieure du tube droit.

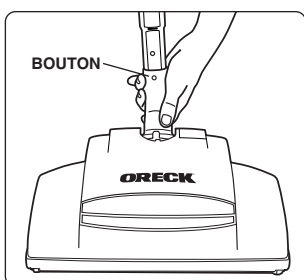

Insérez le tube telescópica dans l'embout motorisé jusqu'au verrouillage du bouton. Une fois l'assemblage réalisé, ne le démontez pas.

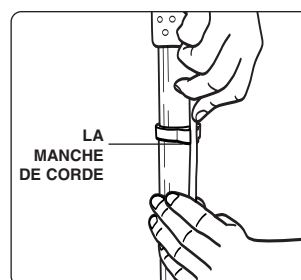

Pressez le cordon dans les passages pour cordon. Par commodité, ne démontez pas pour le stockage.

Mise en œuvre du DTX 1400B

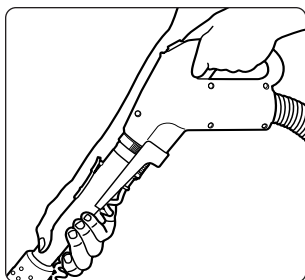

Insérez la poignée dans la suceuse supérieure jusqu'à ce que le bouton se verrouille.

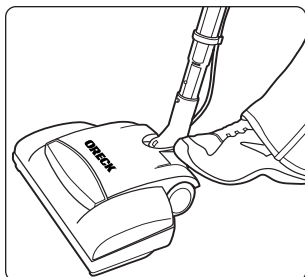

Pour déverrouiller le tube droit, appuyez sur le bouton de dégagement situé sur l'embout motorisé. Réinstallez le tube pour un fonctionnement en aspiration.

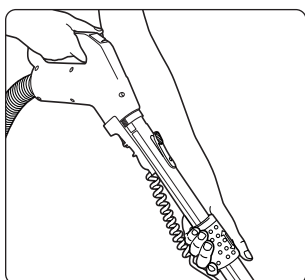

Allongez le tube télescopique en maintenant le réglage de longueur et en tirant sur la poignée de commande.

POUR ASSEMBLER LE TUBE TÉLESCOPIQUE AVEC L'EMBOÛT STANDARD OU DES ACCESSOIRES.

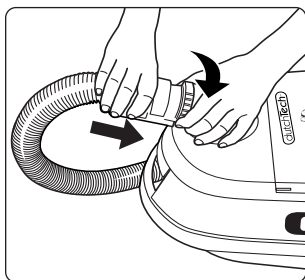

Connectez le tuyau en insérant son extrémité fermement dans l'ouverture de l'aspirateur jusqu'au clic.

Pour disconnecter le tuyau, faites tourner le verrou du tuyau sur l'ouverture de l'aspirateur et retirez-le.

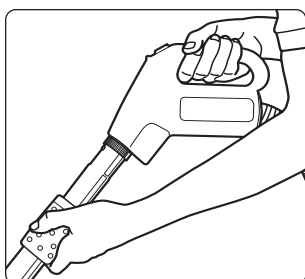

Insérez la poignée de commande dans l'extrémité la plus large du tube télescopique (tout en maintenant le bouton de verrouillage appuyé, enfoncez fermement la poignée de commande dans le tube jusqu'à la mise en place).

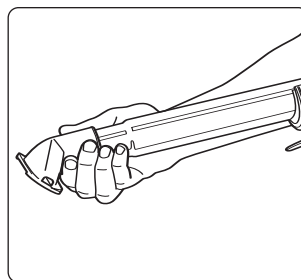

Insérez l'extrémité la plus étroite du tube télescopique dans l'embout standard ou dans les outils accessoires.

Mode d'emploi

Avis de fiche polarisée

Ce produit est équipé d'une fiche polarisée à courant alternatif (avec une patte plus large que l'autre). Cette fiche ne peut être insérée dans une prise électrique que dans un seul sens. Il s'agit d'un dispositif de sécurité. Si vous n'arrivez pas à insérer complètement la fiche dans un sens, essayez de la retourner. Si la fiche n'entre toujours pas, demandez à un électricien de remplacer votre ancienne prise. Ne tentez pas d'altérer la fiche polarisée. **N.B.:** Le tuyau doit être connecté à l'unité pour fonctionner.

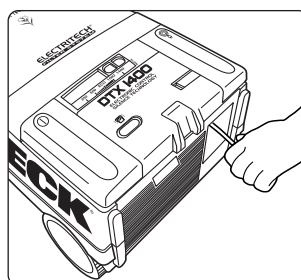

Tirez la prise de l'unité et branchez au secteur.



Appuyez sur la pédale marche/arrêt placée à l'arrière de l'aspirateur pour le mettre en marche.

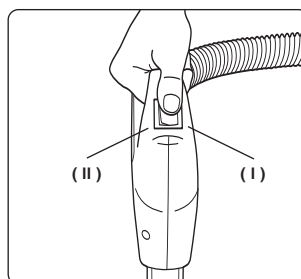

Tournez l'interrupteur de la poignée sur la position (II) pour l'unité seulement et sur la position (I) pour l'unité et l'embout motorisé. La pédale marche/arrêt de l'aspirateur doit être dans la position marche pour que l'interrupteur de la poignée fonctionne.

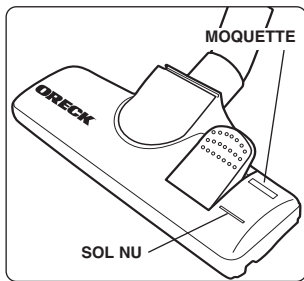

L'embout suceur standard est réglable pour utilisation sur tapis (sans brosse) ou sur planchers durs (avec brosse).

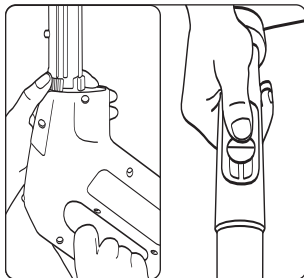

Pour régler l'aspiration, utilisez la commande coulissante sur la poignée.

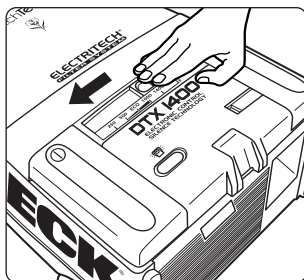

Pour ajuster la puissance du moteur, utilisez la glissière de contrôle en haut de l'unité.

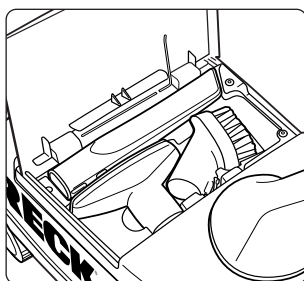

L'accessoire de tapisserie, l'accessoire de crevasses et les brosses sont dans le compartiment de stockage.

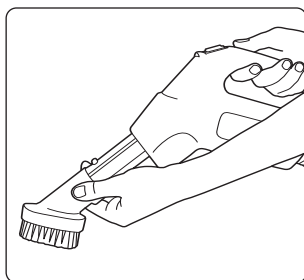

Des petits accessoires peuvent être utilisés avec le tube télescopique, les tubes à friction ou la poignée seule.

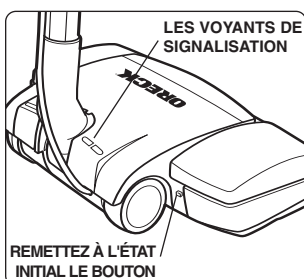

Remarques: Dans de bonnes conditions d'utilisation, un voyant indicateur vert s'allume sur l'embout motorisé. Si un rouleau à brosse se bloque, un voyant rouge s'allume. Enlevez ce qui obstrue ou la source de blocage, et appuyez sur le bouton de restauration sur l'embout motorisé pour reprendre l'utilisation.

Remplacement du sac de filtre

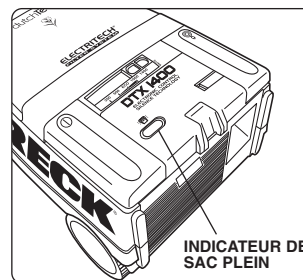

Vérifiez le sac fréquemment, ou quand le voyant indicateur de sac plein s'est allumé.

N.B. : Si vous aspirez des débris de taille importante, changez de sac plus souvent.

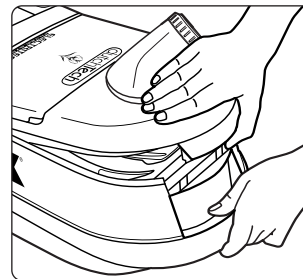

Éteignez l'unité. Débranchez l'unité du secteur. Ouvrez le couvercle en soulevant le verrou devant de l'entrée.

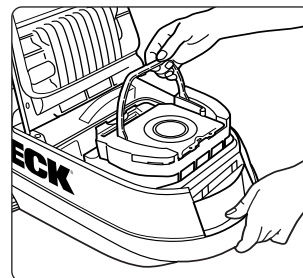

Retirez le sac à poussière en soulevant la poignée du porteur de sac et en le soulevant.

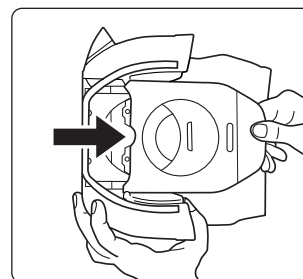

Retirez le sac du porteur en tirant sur les languettes en carton. Le joint anti-poussière Saniseal(tm) se ferme automatiquement.

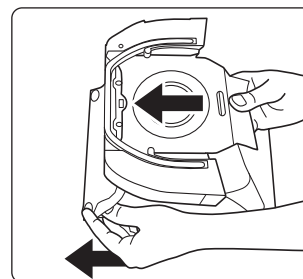

Insérez un nouveau sac dans le porteur en glissant le carton dans les languettes du porteur jusqu'à ce que le sac soit complètement inséré. Pliez l'arrière du sac à poussière vers le bas.

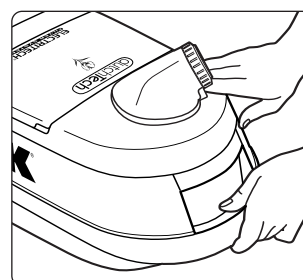

Remplacez le porteur dans l'unité.

Fermez le couvercle en appuyant dessus jusqu'à ce qu'il se verrouille. Le couvercle ne peut pas être fermé en l'absence de sac ou s'il n'est pas bien placé.

Remplacement du filtre du moteur

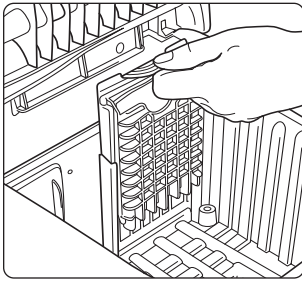

Débranchez l'unité du secteur. Retirez le sac à poussière et le porteur pour accéder à la grille du filtre du moteur.

Utilisez la languette située en haut de la grille du filtre pour soulever la grille de l'unité.

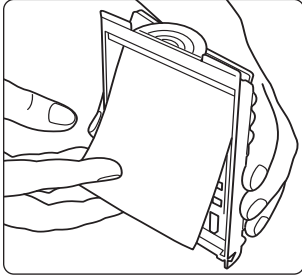

Retirez le filtre de la grille et remplacez-le par un filtre neuf. Remplacez le filtre du moteur tous les cinq filtres à poussière.



Une fois le filtre fixé en place, poussez-le vers le haut.

N.B. : Remplacez le filtre Hepa une fois par an ou tous les cinq filtres à poussière

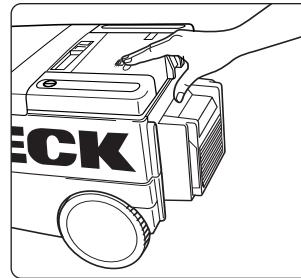

Remplacement du filtre d'évacuation



Débranchez l'unité du secteur. Retirez la grille d'évacuation de l'arrière de l'unité en appuyant sur la languette placée en haut de la grille et en tirant dessus.

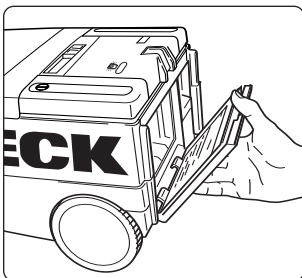

Jetez le filtre d'évacuation usagé. Placez un nouveau filtre dans la grille. Placez les languettes de la grille dans les fentes. Appuyez sur le haut de la grille pour qu'elle clique en place. Le filtre d'évacuation doit être changé tous les cinq filtres à poussière.

Remarques: Un filtre d'évacuation n'est pas nécessaire si un filtre Hepa perfectionné est utilisé.

INSTALLATION DU FILTRE HEPA AVANCÉ :

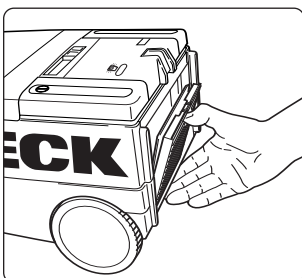

Retirez la grille d'échappement. Installez le filtre Hepa Advanced en alignant les languettes dans les fentes et en appuyant sur le haut pour le fixer en place.

Rangement

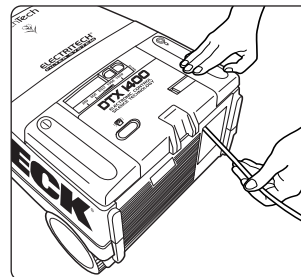

Éteignez l'unité et débranchez-la du secteur. Rembobinez le fil en appuyant sur la pédale de rembobinage. Ne laissez pas la prise fouetter lorsque le file se rembobine.

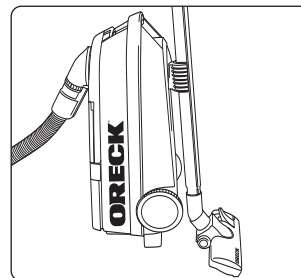

Quand vous stockez l'aspirateur DTX1400A, posez le droit sur son arrière. Insérez la fixation du tube de friction dans la fente située sur le socle de l'aspirateur.

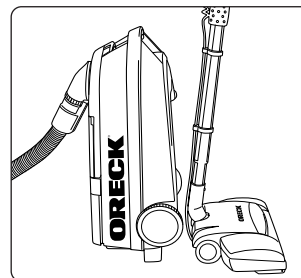

L'ensemble d'embout motorisé connecté ou non sera posé en position debout.

ORECK® XI

S I M P L Y A M A Z I N G®

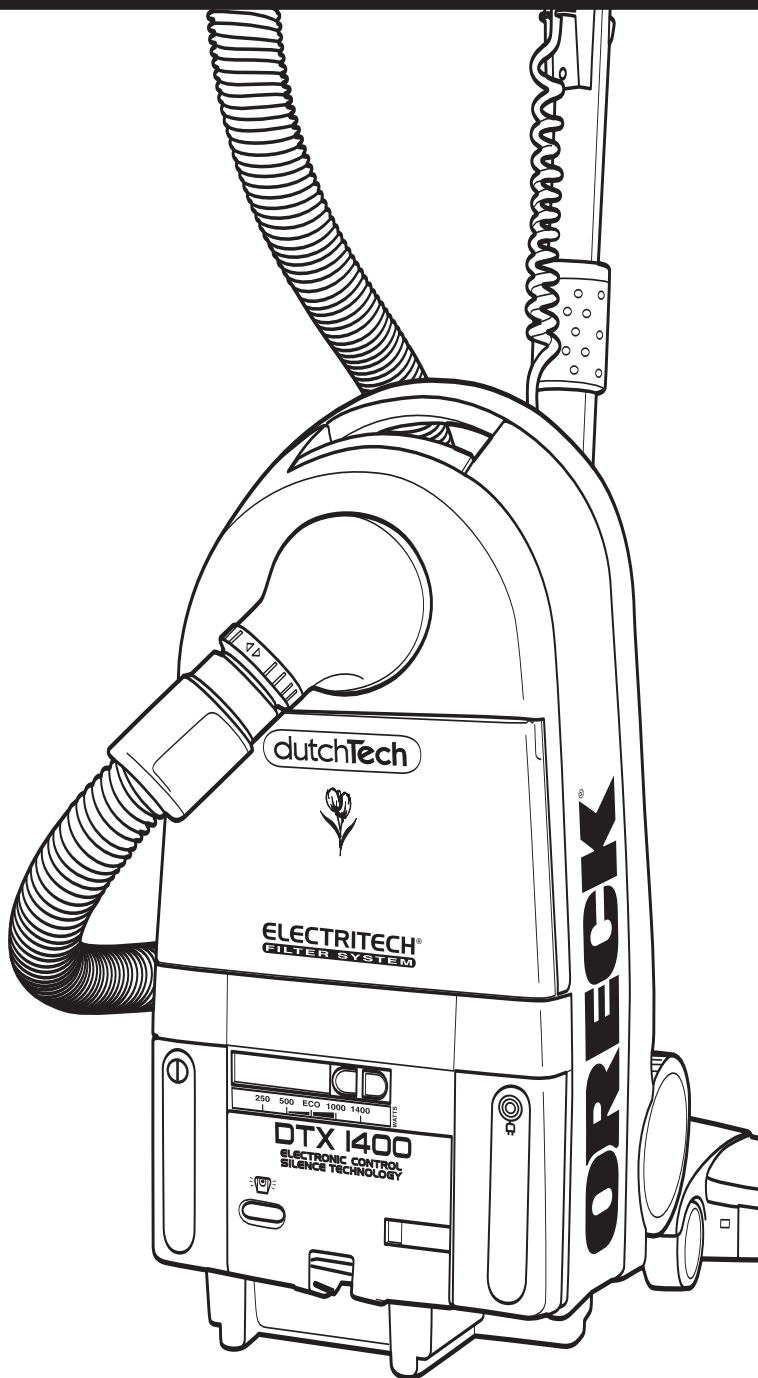

GUIA DEL USUARIO
E S P A Ñ O L

dutchTech® DTX 1400A DTX 1400B

**ELECTRONIC CONTROL
SILENCE TECHNOLOGY**

**ELECTRITECH®
FILTER SYSTEM**

• IMPORTANT •
¡GUARDE ESTE FOLLETO!
INCLUYE:

- Advertencias de seguridad
- Garantía
- Instrucciones de operación
- Diagnóstico de problemas
- Accesorios



USA: 1-800-989-3535
CANADA: 1-888-676-7325



WWW.ORECK.COM



**VISIT ONE OF OUR OVER
450 STORE LOCATIONS**

**ANTES DE OPERAR LA
ASPIRADORA, LEA CON CUIDADO
TODAS LAS INSTRUCCIONES
INCLUIDAS EN ESTE MANUAL.**

Índice

Mantenimiento y servicio a clientes, Accesorios,
Instrucciones importantes de seguridad página 18

Garantía,
Guía para la identificación de problemas página 19

Ensamblaje de la DTX 1400A,
Preparación para la utilización
de la DTX 1400A página 20

Ensamblaje de la DTX 1400B,
Preparación para la utilización
de la DTX 1400B página 21

Preparación para la utilización
de la DTX 1400B,
Instrucciones de operación página 22

Instrucciones de operación, cont.
Reemplazo de la bolsa de filtro página 23

Reemplazo del filtro del motor,
Reemplazo del filtro del escape
Almacenamiento página 24

**Mantenimiento y servicio
a clientes**

Su aspiradora ORECK es un producto de diseño preciso. Los cojinetes del motor están lubricados permanentemente y no debe ponerles aceite. Si requiere información adicional o si tiene problemas con su aparato ORECK, puede llamar al servicio a clientes de ORECK al:

USA 1-800-989-3535
Canada 1-888-676-7325

Por favor especifique el número de modelo y el número de serie/código, el cual se puede encontrar en la placa de datos en la parte posterior de la aspiradora.

Guarde su recibo de ventas o de compra. En caso que su aparato ORECK necesitara servicio de garantía en los EE. UU., presente este recibo en el centro de servicio autorizado como su comprobante de fecha de compra, o en Canadá, llame a servicio a clientes.

**Accesorios
Vendido Por Separado**

USA: 1-800-989-3535 CANADA: 1-888-676-7325

ITEM	PART #
1. Bolsas para polvo Celoc® Hypo-Allergenic, paquete de 5 1 filtro de motor 1 filtro de escape	ET511PK
2. Filtro avanzado Hepa	1300HF

**INSTRUCCIONES IMPORTANTES
DE SEGURIDAD**

Cuando utilice un aparato eléctrico, siempre debe seguir precauciones básicas, incluyendo las siguientes:

**LEA TODAS LAS INSTRUCCIONES ANTES
DE USAR ESTA ASPIRADORA**



ADVERTENCIA

**Para reducir el riesgo de incendio,
descarga eléctrica o lesiones:**

- No deje el aparato sin atender cuando esté conectado. Desconéctelo de la toma de corriente cuando no esté en uso y antes de darle servicio.
- No la use en exteriores ni en superficies mojadas.
- No permita que se use como juguete. Es necesario poner mucha atención cuando la usen los niños o cuando se use cerca de ellos.
- Úsela solamente como se describe en este manual. Utilice solamente los aditamentos recomendados por el fabricante.
- Apagar siempre este artefacto antes de conectar o desconectar ya sea la manguera o la boquilla motorizada.
- La manguera contiene cables eléctricos. No usar si está dañada, cortada o pinchada. Evitar aspirar objetos aguzados.
- No la use con el cordón o clavija dañados. Si la aspiradora no funciona como debería, si se ha caído, dañado, dejado en exteriores, o dejado caer en agua, envíela a un centro de servicio o llame a servicio a clientes al:
US: 1-800-989-3535
CANADA: 1-888-676-7325
- No tire de ella ni la mueva por el cordón, ni use el cordón como asa, no cierre la puerta sobre el cordón, ni jale el cordón alrededor de bordes o esquinas afiladas. Mantenga el cordón lejos de las superficies calientes.
- Sujetar el enchufe al enrollar en el carretel del cordón. No permitir que el enchufe oscile violentamente al enrollar.
- No opere el aparato sobre el cordón.
- No lo desconecte jalando el cordón. Para desconectarlo, tome la clavija, no el cordón.
- No manipule la clavija ni el aparato con las manos mojadas.
- No ponga objetos pesados en las aberturas. No lo use con alguna abertura bloqueada; manténgalo libre de polvo, pelusa, cabello y cualquier cosa que pueda reducir el flujo de aire.
- Mantenga el cabello, ropa suelta, dedos y todas las partes del cuerpo lejos de las aberturas y partes móviles.
- No la use para que aspire cualquier cosa que se esté quemando o arrojando humo, como cigarrillos, cerillos o cenizas calientes.
- No la use sin el ensamblaje de la bolsa de filtro en su lugar.
- Apague todos los controles antes de desconectarla.
- Tenga cuidado especial cuando limpie alguna escalera.
- No la use para aspirar líquidos inflamables o combustibles, como gasolina o líquido para encendedores, ni la use en áreas donde puedan estar presentes.
- No use el aparato en espacios cerrados donde puedan emanarse vapores inflamables, explosivos o tóxicos por pintura a base de aceite, adelgazador de pintura, algunas sustancias a prueba de moho, o en un área donde haya presente polvo inflamable.
- No aspire con este aparato material tóxico como blanqueador con cloro, limpiador de drenajes, gasolina, etc.

**GUARDE ESTAS INSTRUCCIONES
Sólo para uso casero**

Garantía

ORECK MANUFACTURING COMPANY: (ORECK le ofrece la siguiente garantía limitada para este producto solamente si se compró originalmente para usarse, no para revenderse, de ORECK o de un distribuidor minorista autorizado por ORECK.)

ORECK reparará o reemplazará, gratis, al comprador original, toda parte que se determine ser defectuosa en material o mano de obra dentro de los tres (3) años de la fecha de compra; diez (10) años para el motor. Cualquier uso comercial de este producto anulará esta garantía limitada.

Las correas de impulsión, cepillos revolventes, bombillas, bolsas desechables y otras piezas sujetas al desgaste normal no se cubren con esta garantía limitada.

Esta garantía limitada no aplica para cualquier parte sujeta a accidente, abuso, al uso comercial del abuso, alteración, uso indebido, daños provocados por incendio o causas de fuerza mayor, uso de voltajes diferentes a los indicados en la placa del número de serie de este producto, o el servicio de este producto por alguien que no forme parte de ORECK o de un centro de servicio autorizado de fábrica de ORECK.

La garantía limitada de ORECK no autoriza a cualquier persona o representante a asumir u otorgar cualquier otra obligación de garantía con la venta de este producto.

La garantía limitada de ORECK es válida solamente si mantiene su comprobante de compra para este producto de ORECK o de un distribuidor minorista autorizado por ORECK. Si compra este producto de cualquier otra fuente, su compra es "TAL CUAL", lo que significa que ORECK no le otorga garantía alguna, y que usted, no ORECK asume el riesgo total de la calidad y el desempeño de este producto, incluyendo el costo total de cualquier servicio o reparaciones necesarias de cualquier defecto.

La responsabilidad por daños de ORECK para usted por cualquier costo que surja por esta declaración de garantía limitada se limitará al monto pagado por este producto al momento de la compra original, y ORECK no será responsable de cualquier daño directo, indirecto, consecuencial o incidental que surja por el uso o incapacidad de uso de este producto.

Algunos estados no permiten la exclusión o la limitación de daños incidentales o consecuentes, así que la limitación o exclusión anterior puede no aplicar para usted.

TODAS LAS GARANTIAS EXPRESAS E IMPLICITAS PARA ESTE PRODUCTO, INCLUYENDO LAS GARANTIAS IMPLICITAS DE CAPACIDAD DE COMERCIALIZACION Y APTITUD PARA UN PROPOSITO EN PARTICULAR, ESTAN LIMITADAS EN DURACION AL PERIODO DE LA GARANTIA, Y NO APLICARA NINGUNA GARANTIA, EXPRESA O IMPLICITA, DESPUES DE ESTE PERIODO.

Algunos estados no permiten las limitaciones en la duración de las garantías implícitas, así que la limitación anterior puede no aplicar para usted.

Esta garantía le concede derechos legales específicos, y puede también tener otros derechos que varían de estado a estado.

Guía para identificación de problemas



ADVERTENCIA: Desconecte el cordón de la toma eléctrica antes de dar servicio.

AHORRESE LAS LLAMADAS DE SERVICIO... REVISE PRIMERO LO SIGUIENTE:

- ¿Está llena la bolsa para polvo de filtro desechable?
- ¿Hay poros de la bolsa para polvo de filtro tapados con polvo fino?
- ¿Hay algo que tape el cepillo revolvente, el tubo inferior, la abertura de admisión, el bastidor del ventilador, o la abertura de ensamblaje de la conexión?

PROBLEM	POSSIBLE SOURCE	AREAS TO CHECK
LA ASPIRADORA NO FUNCIONA	No está bien conectada. No hay electricidad en la toma de corriente en la pared. La manguera no está conectada a la unidad. El interruptor en el mango de potencia está apagado.	Asegúrese que la aspiradora esté firmemente conectada en la toma de corriente de la pared. Revise el fusible de la fuente de electricidad o el interruptor automático del circuito. Conectar la manguera. Conectar el interruptor.
EL APARATO NO ASPIRA	La bolsa del filtro está llena. Los filtros de toma y escape están bloqueados. La manguera, la vara o los accesorios están obstruidos. El control de aspiración en el mango está abierto.	Reemplazar la bolsa del filtro. Ver "Instalación de la bolsa del filtro". Reemplazar los filtros. Ver "Reemplazo del filtro de toma" y "Reemplazo del filtro de escape". Despejar la obstrucción. Cerrar el control de aspiración.
LA BOQUILLA MOTORIZADA NO FUNCIONA	El interruptor del mango está apagado. El cepillo de la boquilla motorizada está obstruido.	Conectar el interruptor del mango. Si la luz de indicador roja ilumina, quite el estorbo. Presione el rojo para reajustar el botón situado encendido detrás de inyector de la potencia.

TOUTES LES AUTRES RÉPARATIONS DOIVENT ÊTRE FAITES DANS UN CENTRE DE RÉPARATION AUTORISÉ.

APPELEZ LE SERVICE TÉLÉPHONIQUE GRATUIT D'ASSISTANCE À LA CLIENTÈLE
US: 1-800-989-3535
CANADA: 1-888-676-7325

Lorsque vous téléphonez, n'oubliez pas de noter le numéro de modèle et le numéro de série de l'appareil, lesquels figurent sur sa plaque signalétique.

Ensamblaje de la DTX 1400A

Asistencia para identificar los componentes de su aspiradora.

- | | |
|---|---|
| 1 Toma | 13 Boquilla estándar |
| 2 Escape | 14 Piso descubierto/ajuste de la alfombra |
| 3 Filtro avanzado Hepa | 15 Mango estándar con manguera |
| 4 Bolsa del filtro | 16 Control de aspiración |
| 5 Caja de la bolsa del filtro | 17 Rejilla del filtro del motor |
| 6 Indicador de bolsa llena | 18 Filtro del motor |
| 7 Pedal de electricidad conectada /desconectada | 19 Filtro de escape |
| 8 Pedal de enrollado del cordón | 20 Rejilla del filtro de escape |
| 9 Herramienta para tapicería | 21 Broche de la vara |
| 10 Cepillo para polvo | 22 Traba de la manguera |
| 11 Herramienta para rendijas | 23 Control corredizo variable |
| 12A Superior varas de frotamiento | 24 Posición de reposo del mango |
| 12B Más bajo varas de frotamiento | |

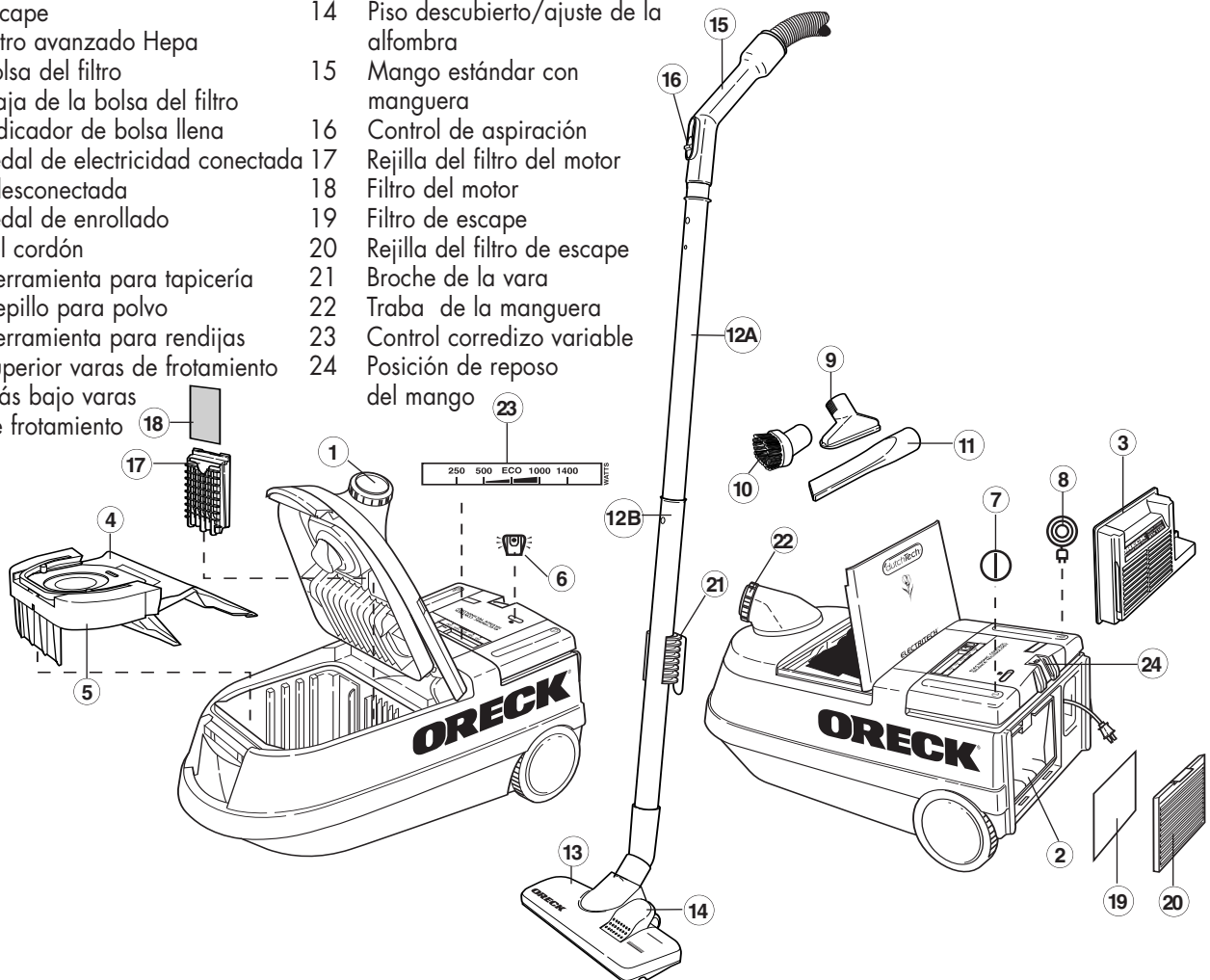

Preparación para la utilización de la DTX 1400A

PARA ARMAR LOS TUBOS DE FROTAMIENTO Y LA BOQUILLA ESTANDAR.

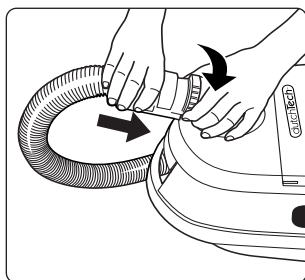

Conectar la manguera insertando firmemente el extremo de la manguera dentro de la abertura de la toma del cartucho hasta que calce al emitir un sonido "click".

Para desconectar la manguera, girar la traba de la manguera en la toma del cartucho para destrabar la manguera y extraer.

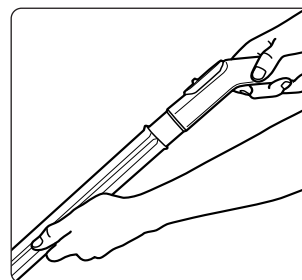

Inserte el extremo pequeño del tubo inferior de frotamiento en la boquilla estándar.

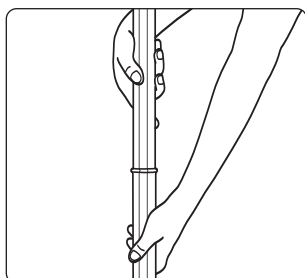

Inserte el extremo pequeño del tubo superior de frotamiento en el extremo grande del tubo inferior de frotamiento.

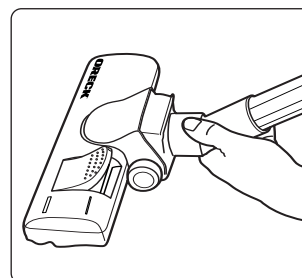

Meta firmemente el mango estándar en el tubo de escape superior de frotamiento.

Ensamblaje de la DTX 1400B

Asistencia para identificar los componentes de su aspiradora.

- | | |
|--|---|
| 1 Toma | 16 Release/versión el pedal |
| 2 Escape | 17 Linterna |
| 3 Filtro avanzado Hepa | 18 Mano de la potencia con la manguera |
| 4 Bolsa del filtro | 19 Interruptor on/off de la boquilla motorizada |
| 5 Caja de la bolsa del filtro | 20 Interruptor on/off de la unidad |
| 6 Indicador de bolsa llena | 21 Rejilla del filtro del motor |
| 7 Pedal de electricidad conectada/desconectada | 22 Filtro del motor |
| 8 Pedal de enrollado del cordón | 23 Filtro de escape |
| 9 Herramienta para tapicería | 24 Rejilla del filtro de escape |
| 10 Cepillo para polvo | 25 Broche de la vara |

- | |
|--|
| 26 Varita telescópica con la gerencia de la cuerda |
| 27 Soltador del mango con protector pulgar |
| 28 Canal del cordón |
| 29 Botón del desbloquear de la varita |
| 30 Sujetador del enchufe |
| 31 Ajuste telescópico de la longitud de la varita |
| 32 Traba de la manguera |
| 33 Control corredizo variable |
| 34 Posición de reposo del mango |
| 35 Boquilla motorizada |

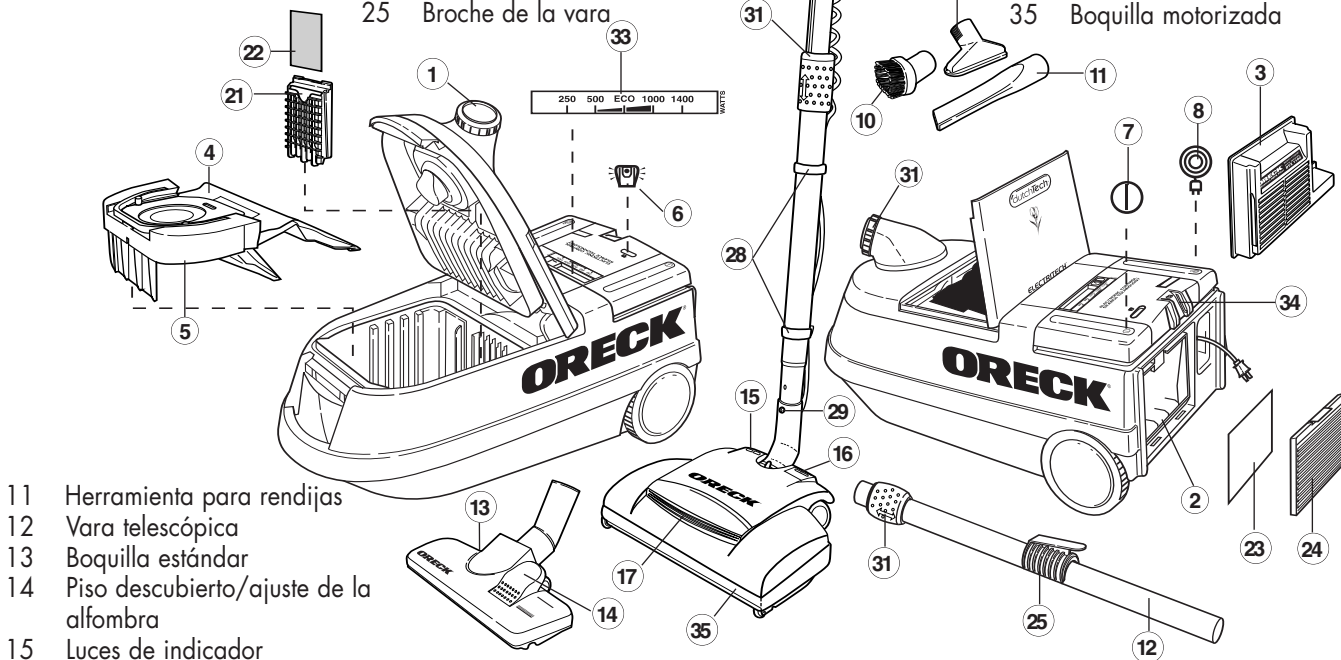

- | |
|---|
| 11 Herramienta para rendijas |
| 12 Vara telescópica |
| 13 Boquilla estándar |
| 14 Piso descubierto/ajuste de la alfombra |
| 15 Luces de indicador |

Preparación para la utilización de la DTX 1400B

PARA ARMAR LOS TUBOS DE FROTAMIENTO Y LA BOQUILLA ESTANDAR.

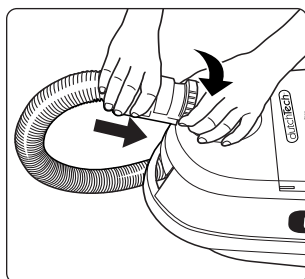

Conectar la manguera insertando firmemente el extremo de la manguera dentro de la abertura de la toma del cartucho hasta que calce al emitir un sonido "click".

Para desconectar la manguera, girar la traba de la manguera en la toma del cartucho para destrabar la manguera y extraer.

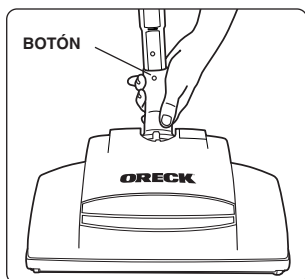

Inserte el tubo telescópico en la boquilla motorizada hasta que el botón se trabe. Una vez armados, no los desarme.

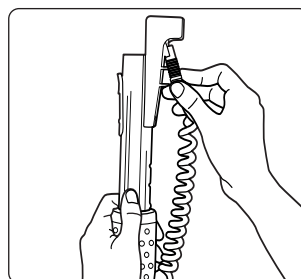

Inserte el enchufe de la boquilla motorizada en el portaenchufe ubicado en el extremo superior del tubo.

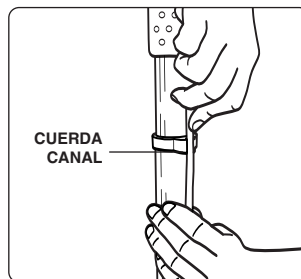

Meta a presión el cordón en los canales correspondientes. *Para mayor comodidad, no desarme la máquina para guardarla.*

Preparación para la utilización de la DTX 1400B

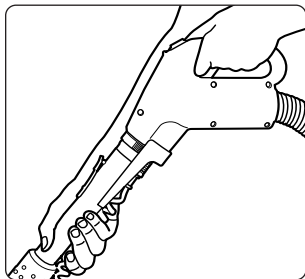

Insertar el mango motorizado dentro de la vara superior hasta que calce el botón.

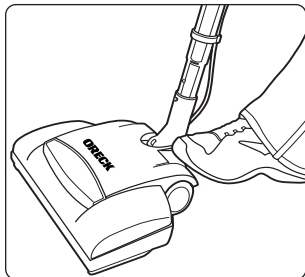

Para destrabar el tubo, pise sobre el botón soltador ubicado en la boquilla motorizada. Incline suavemente el tubo hacia atrás para usar la aspiradora.

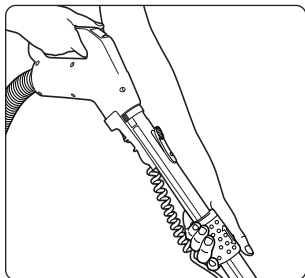

Extienda la vara telescópica sujetando el ajuste de longitud y tirando del mango alimentador de potencia.

PARA ARMAR LA VARA TELESCOPICA CON LA BOQUILLA ESTANDAR O LOS ACCESORIOS.

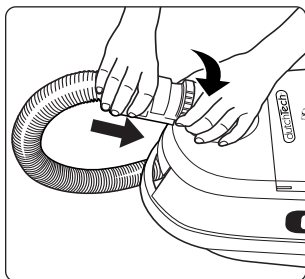

Conectar la manguera insertando firmemente el extremo de la manguera dentro de la abertura de la toma del cartucho hasta que calce al emitir un sonido "click".

Para desconectar la manguera, girar la traba de la manguera en la toma del cartucho para destrabar la manguera y extraer.

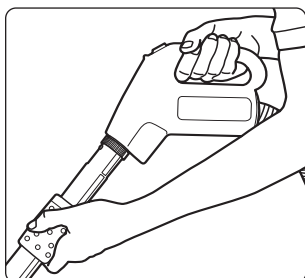

Inserte el mango alimentador de potencia en el extremo grande de la vara telescópica (mientras mantiene oprimido el broche, inserte firmemente el mango alimentador dentro de la vara hasta que quede bien asentado).

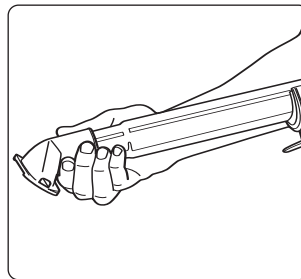

Inserte el extremo pequeño de la vara telescópica en la boquilla estándar o en uno de los accesorios.

Instrucciones de operación

Aviso de la clavija polarizada

Este producto viene equipado con una clavija polarizada para línea de corriente alterna (una clavija que tiene una espiga más ancha que la otra). Esta clavija solamente se ajusta de una sola manera en la toma de corriente. Esta es una característica de seguridad. Si no puede insertar la clavija completamente en la toma de corriente, intente invirtiendo la clavija. Si todavía no puede insertarla, llame a un electricista para que reemplace la toma de corriente obsoleta. No le quite el propósito a la clavija polarizada.

Nota: Para funcionar, la manguera debe estar conectada a la unidad.

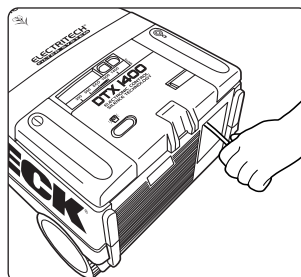

Tirar del enchufe de la unidad e insertar dentro del enchufe de pared.

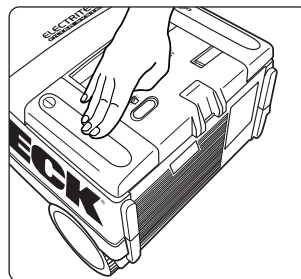

Para encender, presionar el pedal on/off (encender) ubicado en la parte posterior del cartucho.

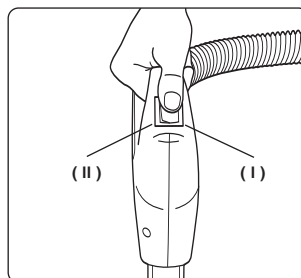

Girar el interruptor del mango a la posición (II) para la unidad solamente o a la posición (III) para la unidad y la boquilla motorizada. Para que funcione el interruptor del mango el pedal On/Off (encender/apagar) del cartucho debe estar en On (encender).



La boquilla estándar puede ajustarse para utilizarla en alfombras (sin cepillo) o en pisos duros (con cepillo).

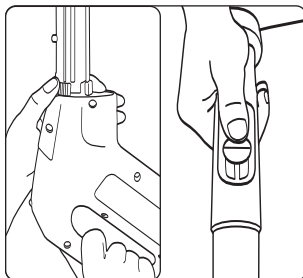

Para ajustar la fuerza de aspiración, use la corredera de control ubicada en el mango.

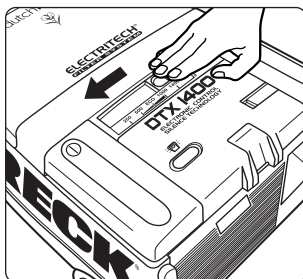

Para ajustar la potencia del motor, usar la corredera de control en el tope de la unidad.

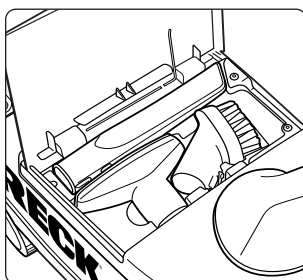

Se encuentran en el compartimento de almacenamiento la herramienta para tapicería, la herramienta para rendijas y el cepillo para polvo.

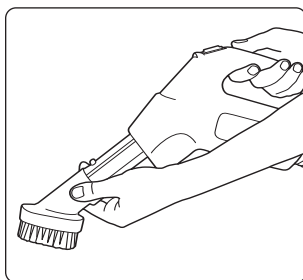

Los accesorios pequeños pueden usarse con la vara telescópica, los tubos de frotamiento o el mango solamente.

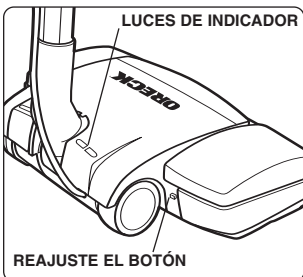

Nota: En condiciones de operación normales se iluminará la luz verde indicadora en la boquilla motorizada. En el caso de atascarse el cepillo de rodillo, se iluminará la luz roja indicadora. Quite la obstrucción o la causa de la parada, y oprima el botón rojo de reposición ubicado en la parte trasera de la boquilla motorizada para continuar usando la máquina. usando la máquina.

Reemplazo de la bolsa de filtro



Revise frecuentemente la bolsa o cuando el indicador de "bolsa llena" se ilumine.

Nota: Cambiar más frecuente la bolsa para polvo al aspirar desechos pesados.

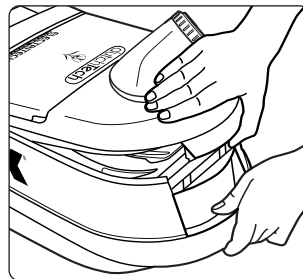

Apagar la unidad. Desenchufar la unidad del enchufe de pared. Abrir la cubierta levantando el pasador delante de la toma.

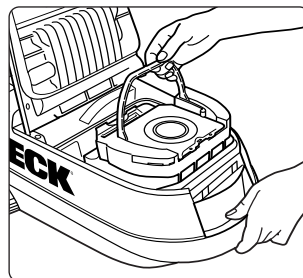

Extraer la bolsa para polvo elevando el mango de la caja del filtro y elevando y extrayendo la caja.

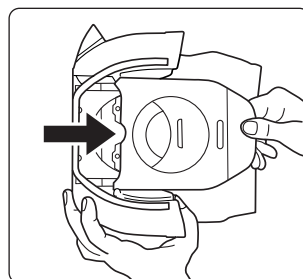

Extraer la bolsa de la caja tirando de la aleta de cartón. El cierre hermético para polvo Saniseal(tm) se cerrará automáticamente.

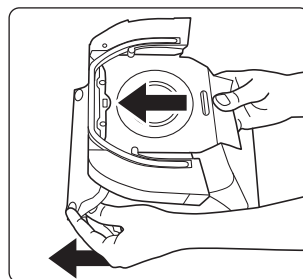

Insertar una nueva bolsa dentro de la caja deslizando el cartón dentro de las ranuras de la caja hasta que la bolsa esté completamente insertada. Plegar hacia abajo la parte posterior de la bolsa para polvo.

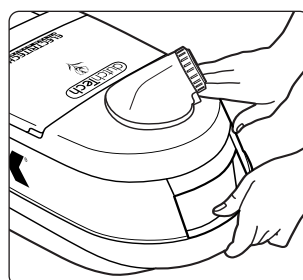

Volver a colocar la caja dentro de la unidad.

Cerrar la cubierta presionando hacia abajo hasta que calce. La cubierta no puede cerrarse si la bolsa no está presente o apropiadamente insertada.

Reemplazo del filtro del motor

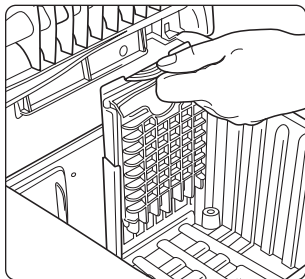

Desenchufar la unidad del enchufe de pared. Extraer la bolsa para polvo y la caja para alcanzar la rejilla del filtro del motor.

Usando la aleta ubicada al tope de la rejilla del filtro levantar la misma fuera de la unidad.

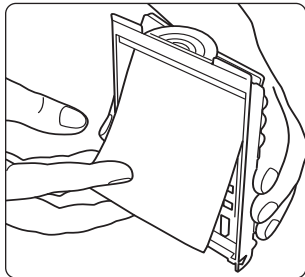

Extraer el filtro de la rejilla y reemplazar con un nuevo filtro. Cambiar el filtro del motor cada cinco nuevas bolsas para polvo.



Después de que el filtro ha trabado en su lugar, empuje el filtro hacia arriba.

Nota: Reemplazar el filtro Hepa una vez por año o cada cinco bolsas nuevas para polvo.

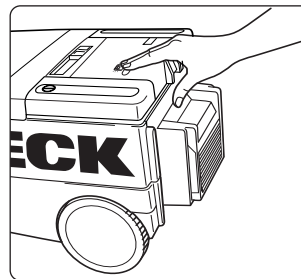

Reemplazo del filtro del escape



Desenchufar la unidad del enchufe de pared. Extraer la rejilla de escape de la parte posterior de la unidad presionando hacia abajo y tirando hacia afuera de la aleta ubicada al tope de la rejilla.

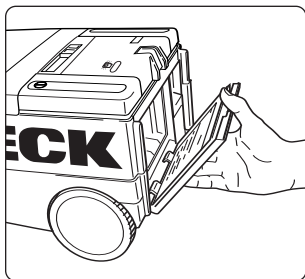

Descartar el filtro usado de escape. Colocar un nuevo filtro en la rejilla. Colocar las aletas de la rejilla en las ranuras. Presionar el tope de la rejilla para que calce cerrada. El filtro de escape debe cambiarse cada cinco nuevas bolsas para polvo. **Nota:** No se necesita el filtro en el escape cuando se utiliza el filtro avanzado Hepa.

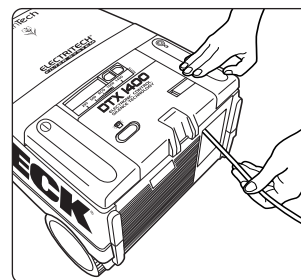

Apagar la unidad y desenchufar el cordón del enchufe de pared. Enrollar el cordón presionando el pedal de enrollar. No permitir que el enchufe oscile violentamente al enrollar.

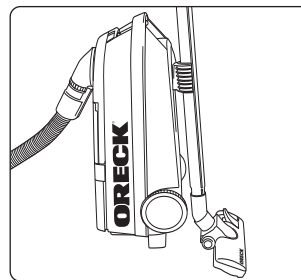

Para guardar la DTX1400A, coloque la aspiradora apoyada de punta. Inserte la grapa del tubo telescópico en la ranura ubicada en la base de la aspiradora.

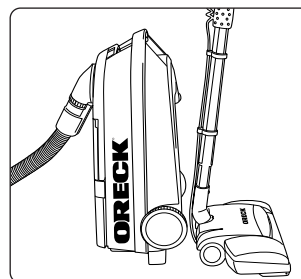

El conjunto de la boquilla motorizada, conectado o desconectado, se apoyará en posición vertical.

INSTALACION DEL FILTRO AVANZADO HEPA

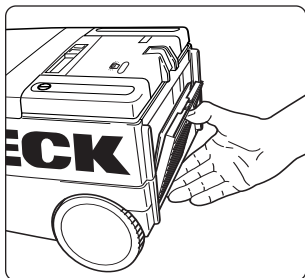

Quite la grilla de la salida. Instale un avanzado Filtro de alta eficiencia con las partículas en suspensión en el aire (HEPA) alineando las aletas en las ranuras y presionando la parte superior para que traben.

Free Manuals Download Website

<http://myh66.com>

<http://usermanuals.us>

<http://www.somanuals.com>

<http://www.4manuals.cc>

<http://www.manual-lib.com>

<http://www.404manual.com>

<http://www.luxmanual.com>

<http://aubethermostatmanual.com>

Golf course search by state

<http://golfingnear.com>

Email search by domain

<http://emailbydomain.com>

Auto manuals search

<http://auto.somanuals.com>

TV manuals search

<http://tv.somanuals.com>