



**Slim Projection Clock with Indoor/
Outdoor Temperature**
Model: RMR391P / RMR391PA / RMR391PU

USER MANUAL

Slim Projection Clock with Indoor/ Outdoor Temperature

Model: RMR391P / RMR391PA / RMR391PU

USER MANUAL

Specifications	8
About Oregon Scientific	8
EU-Declaration of conformity	8
FCC Statement.....	9

CONTENTS

Overview	2
Front view	2
Back view	2
Bottom view	3
Remote sensor	3
Getting started	3
Power supply.....	3
Remote sensor.....	4
Sensor data transmission	4
Clock	5
Clock reception	5
Manually set clock	5
Alarm	5
Temperature	6
Projection	6
Backlight	6
Reset	7
Precautions	7

OVERVIEW

FRONT VIEW

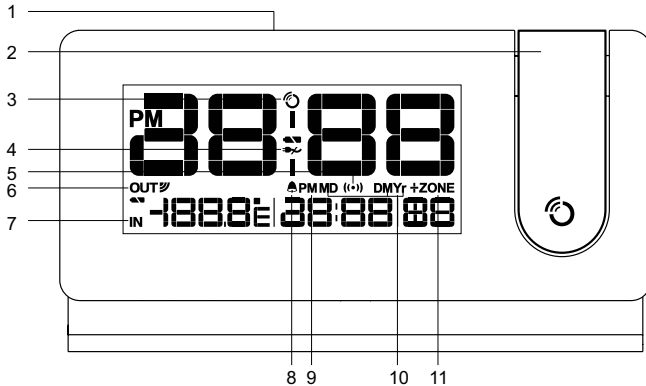

1. **SNOOZE / LIGHT**: activate snooze alarm; turn on backlight / projector; flip projected image 180°
2. Projector
3. : clock signal reception indicator
4. : adapter disconnected
5. : alarm time is displayed
6. **OUT** : remote sensor reception indicator
7. **IN**: indoor temperature is displayed
8. : daily alarm is ON
9. AM/PM
10. Calendar format
11. +ZONE: time zone offset

BACK VIEW

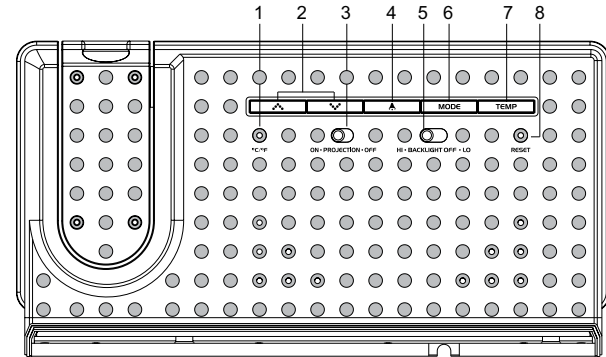

1. °C / °F: select temperature unit
2. : increase / decrease value of the setting; activate / deactivate clock reception signal
3. **ON-PROJECTION-OFF**: enable / disable continuous projection
4. : view alarm status; set alarm; activate / deactivate alarm function
5. **BACKLIGHT-HI-OFF-LO**: enable / disable continuous backlight; select brightness
6. **MODE**: set clock
7. **TEMP**: toggle between indoor / outdoor temperature display; initiate auto-toggle
8. **RESET**: reset unit to default settings

BOTTOM VIEW

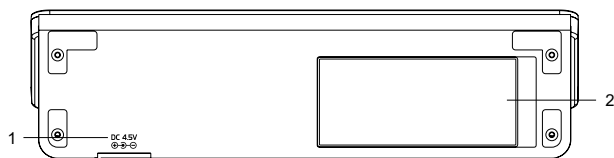

1. Adapter socket
2. Battery compartment

REMOTE SENSOR

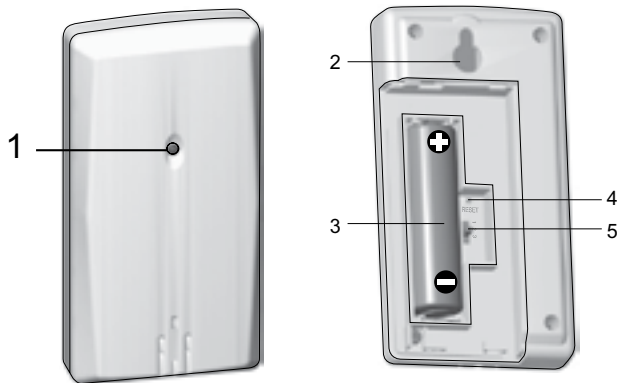

1. LED status indicator
2. Wall mount hole
3. Battery compartment
4. **RESET** hole: Reset unit to default settings
5. **CHANNEL** switch: Select channel 1

GETTING STARTED

POWER SUPPLY

2 x CR2032 batteries

To insert batteries:

1. Remove the battery compartment cover.
2. Insert the batteries, matching the polarities.
3. Press **RESET** after each battery change.

 LOCATION	MEANING
Clock area	Main unit batteries low
Outdoor / indoor temperature area	Sensor batteries low

1 x adapter:

Alternatively, use the adapter supplied to power the unit. For continuous use of projector / backlight, adapter must be installed.

Make sure the adapter is not obstructed and is easily accessible to the unit.

NOTE The main unit and adapter should not be exposed to wet conditions. No objects filled with liquid, such as vases, should be placed on the main unit and adapter.

To completely disconnect from power, the adapter should be disconnected from the main unit.

 will appear when power supply is not connected.

REMOTE SENSOR

To set up the remote sensor:

1. Slide open the battery compartment.
2. Slide channel switch to select channel 1.
3. Insert the battery, matching the polarities.
4. Press **RESET** after each battery change.
5. Close the battery compartment.
6. Place the sensor within 30 m (98 ft) of the main unit using the table stand or wall mount.

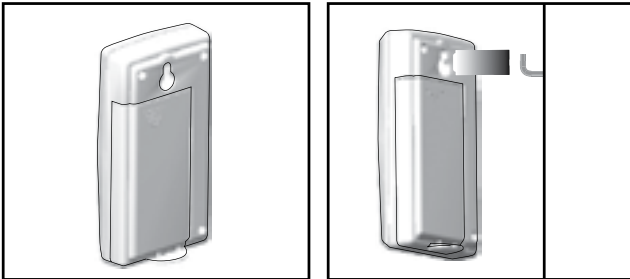

The transmission range may vary depending on many factors. You may need to experiment with various locations to get the best results.

NOTE We recommend that you use alkaline batteries with this product for longer usage and consumer grade lithium batteries in temperatures below freezing.

SENSOR DATA TRANSMISSION

Outdoor sensor:

The main unit will automatically search for the outdoor

sensor. The sensor reception icon in the remote sensor area shows the status:

ICON	DESCRIPTION
OUT → OUT	Main unit is searching for sensor(s)
OUT → OUT ' → OUT	A channel has been found
OUT	The sensor cannot be found.

NOTE If the sensor is not found, check the batteries, obstructions, and remote unit location.

For best results:

- Place the sensor out of direct sunlight and moisture.
- Position the sensor so that it faces the main unit, minimizing obstructions such as doors, walls and furniture.
- Place the sensor in a location with a clear view to the sky, away from metallic / electronic objects.
- Position the sensor close to the main unit during cold winter months as below-freezing temperatures may affect battery performance and signal transmission.

TIP Ideal placements for the sensor would be in any location on the exterior of the home at a height of not more than 1.5 m (5 ft) and which can shield it from direct sunlight or wet conditions for an accurate reading.

CLOCK

CLOCK RECEPTION



This product is designed to synchronize its clock automatically with a clock signal.

RMR391P: EU: DCF-77 signal: within 1500 km (932 miles) of Frankfurt, Germany.

RMR391PU: UK: MSF-60 signal: within 1500 km (932 miles) of Anthorn, England.

RMR391PA: WWVB-60 signal: within 3200km (2000 miles) of Fort Collins Colorado.



To enable / disable signal reception:

Press and hold  to enable, or  to disable signal reception.

NOTE Reception takes 2-10 minutes. If the signal is weak, it can take up to 24 hours to get a valid signal.



If signal reception is unsuccessful, place your unit next to a window, press and hold  to force another signal search.

Clock signal reception indicator:

STRONG SIGNAL	WEAK / NO SIGNAL
	

MANUALLY SET CLOCK

To set the clock manually, disable the clock signal reception first.

1. Press and hold **MODE**.
2. Press  or  to change the settings.
3. Press **MODE** to confirm.
4. The setting order is: time zone offset, 12/24-hr format, hour, minute, year, day / month format, month, day and language.

RMR391P / RMR391PU: Time zone offset sets the clock +/- 23 hours from the received clock signal time. If you have deactivated the clock signal reception, do not set a value for time zone.





NOTE If you enter +1 in the time offset setting, this will give you your local time plus one hour. If you are in the US (RMR391PA) set the clock to:

PA for Pacific time MO for Mountain time
CE for Central time EA for Eastern time



NOTE The language options are (E) English, (S) Spanish, (I) Italian, (F) French and (D) German.

ALARM

To set the alarm:

1. Press and hold  to enter alarm-setting mode.
2. Press  /  to set hour / minute.
3. Press  to confirm.  indicates alarm is ON.

To toggle alarms ON / OFF:

1. Press  to display alarm time.
2. Press  again to turn alarm ON / OFF.

To silence the alarm:

- Touch **SNOOZE / LIGHT** to silence it for 8 minutes
- OR
- Press any other key to turn the alarm off and activate it again after 24 hours.

TEMPERATURE

To toggle temperature unit:

- Press °C / °F.

To toggle between outdoor / indoor sensor readings:

- Press **TEMP. IN / OUT**  indicates indoor and outdoor temperature.

To auto toggle indoor / outdoor temperature displays:

- Press and hold **TEMP.**
To deactivate auto toggle function, press **TEMP.**

PROJECTION

NOTE For continuous projection, install adapter.

To activate / deactivate continuous projection (when adapter is connected):

- Slide **PROJECTION** switch to ON / OFF.

Image can still be projected when no adapter is connected. However, when the battery power is low /

exhausted, the projection feature will be disabled.

To project image briefly:

- Touch **SNOOZE / LIGHT**.

To flip projected image by 180°:

- Touch **SNOOZE / LIGHT**.

To adjust location of projected image:

- Swivel the projection arm as required.

NOTE If projection is illuminated, do not look directly into the projector.



NOTE To save battery life, the projector and backlight will only operate continuously when adapter is installed.

BACKLIGHT

NOTE Install adapter to use backlight function. When the adapter is not connected, the backlight feature will be disabled.

To activate continuous backlight:

- Slide **BACKLIGHT** switch to HI / LO.
For a brighter display, select HI. For a dimmer display, select LO.

To deactivate continuous backlight:

- Slide **BACKLIGHT** switch to OFF. (Touch **SNOOZE/LIGHT** to turn backlight on for 5 seconds).

RESET

Press **RESET** to return to the default settings.

PRECAUTIONS

- Do not subject the unit to excessive force, shock, dust, temperature or humidity.
- Do not cover the ventilation holes with any items such as newspapers, curtains etc.
- Do not immerse the unit in water. If you spill liquid over it, dry it immediately with a soft, lint-free cloth.
- Do not clean the unit with abrasive or corrosive materials.
- Do not tamper with the unit's internal components
This invalidates the warranty.
- Only use fresh batteries. Do not mix new and old batteries.
- Images shown in this manual may differ from the actual display.
- When disposing of this product, ensure it is collected separately for special treatment and not

as normal household waste.

- Placement of this product on certain types of wood may result in damage to its finish for which Oregon Scientific will not be responsible. Consult the furniture manufacturer's care instructions for information.
- The contents of this manual may not be reproduced without the permission of the manufacturer.
- Do not dispose old batteries as unsorted municipal waste. Collection of such waste separately for special treatment is necessary.
- Please note that some units are equipped with a battery safety strip. Remove the strip from the battery compartment before first use.

NOTE The technical specifications for this product and the contents of the user manual are subject to change without notice.

NOTE Features and accessories will not be available in all countries. For more information, please contact your local retailer.

SPECIFICATIONS

TYPE	DESCRIPTION
MAIN UNIT	
L x W x H	175 x 80 x 18 mm (6.9 x 3.2 x 0.7 in)
Weight	240 g (8.47 oz) without battery
Temperature Unit	°C / °F
Temperature range	-20°C to 60°C
Signal frequency	433 MHz
Power	2 x CR2032 batteries / 3V adapter
REMOTE UNIT (THN132N)	
L x W x H	92 x 60 x 20 mm (3.6 x 2.4 x 0.8 in)
Weight	62 g (2.22 ounces)
Transmission range	30 m (98 ft) unobstructed
Temperature range	-30°C to 60°C (-22°F to 140°F)
Power	1 x UM-3 (AA) 1.5V battery

ABOUT OREGON SCIENTIFIC

Visit our website (www.oregonscientific.com) to learn more about Oregon Scientific products. If you're in the US and would like to contact our Customer Care department directly, please visit:

www2.oregonscientific.com/service/support.asp

For international inquiries, please visit:

www2.oregonscientific.com/about/international.asp

EU-DECLARATION OF CONFORMITY

Hereby, Oregon Scientific, declares that this Slim Projection Clock with Indoor/Outdoor Temperature (Model: RMR391P / RMR391PA / RMR391PU) is in compliance with the essential requirements and other relevant provisions of Directive 1999/5/EC. A copy of the signed and dated Declaration of Conformity is available on request via our Oregon Scientific Customer Service.



COUNTRIES RTTE APPROVAL COMPLIED

All EU countries, Switzerland 

und Norwegen 

FCC STATEMENT

This device complies with Part 15 of the FCC Rules. Operation is subject to the following two conditions: (1) This device may not cause harmful interference, and (2) This device must accept any interference received, including interference that may cause undesired operation.

WARNING Changes or modifications not expressly approved by the party responsible for compliance could void the user's authority to operate the equipment.

NOTE This equipment has been tested and found to comply with the limits for a Class B digital device, pursuant to Part 15 of the FCC Rules. These limits are designed to provide reasonable protection against harmful interference in a residential installation.

This equipment generates, uses and can radiate radio frequency energy and, if not installed and used in accordance with the instructions, may cause harmful interference to radio communications. However, there is no guarantee that interference will not occur in a particular installation. If this equipment does cause harmful interference to radio or television reception, which can be determined by turning the equipment off and on, the user is encouraged to try to correct the interference by one or more of the following measures:

- Reorient or relocate the receiving antenna.
- Increase the separation between the equipment and receiver.
- Connect the equipment into an outlet on a circuit different from that to which the receiver is

connected.

- Consult the dealer or an experienced radio / TV technician for help.

DECLARATION OF CONFORMITY

The following information is not to be used as contact for support or sales. Please visit our website at www2.oregonscientific.com/service for all enquiries.

We

Name: Oregon Scientific, Inc.
 Address: 19861 SW 95th Ave., Tualatin,
 Oregon 97062 USA
 Telephone No.: 1-800-853-8883

declare that the product

Product No.: RMR391P / RMR391PA /
 RMR391PU
 Product Name: Slim Projection Clock with Indoor/
 Outdoor Temperature
 Manufacturer: IDT Technology Limited
 Address: Block C, 9/F, Kaiser Estate,
 Phase 1, 41 Man Yue St.,
 Hung Hom, Kowloon,
 Hong Kong

is in conformity with Part 15 of the FCC Rules. Operation is subject to the following two conditions:
 1) This device may not cause harmful interference.
 2) This device must accept any interference received, including interference that may cause undesired operation.

**Reloj proyector fino con
temperatura interior/exterior
Modelo: RMR391P / RMR391PA /
RMR391PU**

MANUAL DE USUARIO

Ficha técnica.....	8
Sobre Oregon Scientific.....	9
EU-Declaración de conformidad	9

ÍNDICE

Resumen	2
Vista frontal	2
Vista trasera	2
Vista inferior	3
Sensor remoto.....	3
Cómo empezar.....	3
Suministro de corriente	3
Sensor remoto.....	4
Transmisión de datos del sensor	4
Reloj.....	5
Recepción de la señal radiocontrolada	5
Ajuste manual del reloj.....	5
Alarma	6
Temperatura.....	6
Proyección	6
Iluminación de la pantalla.....	7
Reinicio.....	7
Precaución	7

RESUMEN

VISTA FRONTAL

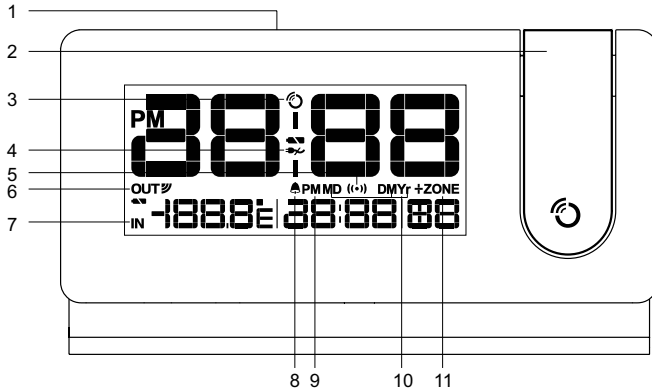

1. **SNOOZE / LIGHT:** activar repetición de alarma; activar retroiluminación / proyector; girar imagen proyectada 180°
2. Proyector
3. : indicador de recepción de la señal del reloj
4. : el adaptador está desconectado
5. : se muestra la hora de la alarma
6. **OUT** : indicador de recepción del sensor remoto
7. **IN**: se muestra la temperatura interior
8. : indica que la alarma diaria está activada
9. AM/PM
10. Formato de calendario

11. +ZONE: configuración de husos horarios

VISTA TRASERA

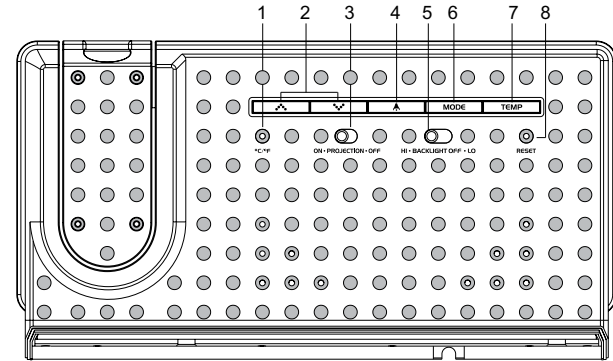

1. °C / °F: selección de unidad de temperatura
2. / : subir o bajar valores del ajuste; activar o desactivar la señal de recepción del reloj
3. **ON-PROJECTION-OFF:** activar / desactivar proyección continua
4. : ver estado de la alarma; ajustar la alarma; activa / desactiva la función de alarma
5. **BACKLIGHT-HI-OFF-LO:** activar / desactivar retroiluminación continua; seleccionar luminosidad
6. **MODE:** configurar reloj
7. **TEMP:** alternar entre temperatura interior / exterior; iniciar búsqueda automática
8. **RESET:** la unidad vuelve a los ajustes predeterminados

VISTA INFERIOR

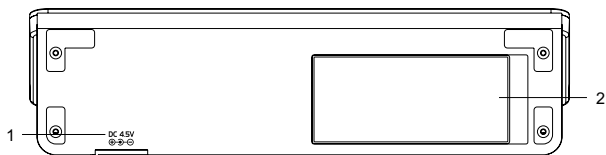

1. Adaptador de corriente
2. Compartimento para las pilas

REMOTE SENSOR

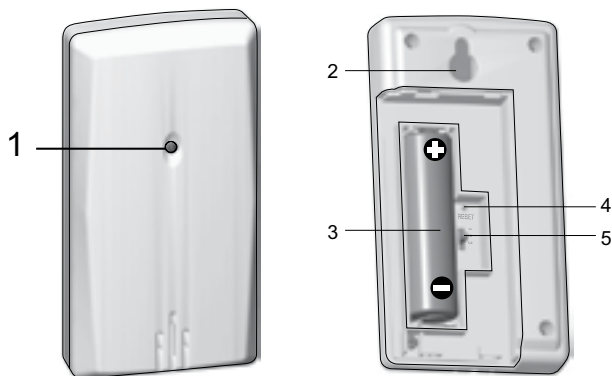

1. Indicador LED de estado
2. Orificio para montaje en pared
3. Compartimento para las pilas
4. Orificio de **REINICIO**: La unidad vuelve a los ajustes predeterminados
5. Interruptor **CHANNEL**: seleccionar canal 1

CÓMO EMPEZAR

SUMINISTRO DE CORRIENTE

2 pilas CR2032

Para introducir las pilas:

1. Retire la cubierta del compartimento para pilas.
2. Introduzca las pilas haciendo coincidir la polaridad.
3. Pulse **RESET** cada vez que cambie las pilas.

 UBICACIÓN	SIGNIFICADO
Área de reloj	Las pilas de la unidad principal están casi gastadas
Área de temperatura exterior / interior	Sensor de pilas agotadas

1 adaptador

También puede utilizar el adaptador suministrado para alimentar la unidad. Si desea utilizar la función de proyección / retroiluminación de manera continuada, deberá instalar el adaptador.

Asegúrese de que el adaptador no tenga obstáculos y de que sea accesible para la unidad.

NOTA La unidad principal y el adaptador no deberían estar en entornos húmedos. No coloque ningún objeto lleno de líquido (como por ejemplo un jarrón) encima de la unidad principal ni del adaptador.

Para desconectar completamente la entrada de energía, desconecte el adaptador de la unidad principal.

 aparecerá cuando el adaptador de corriente no esté conectado.

SENSOR REMOTO

Cómo configurar el sensor remoto:

1. Abra el compartimento para pilas.
2. Deslice el interruptor para seleccionar el canal 1.
3. Introduzca la pila haciendo coincidir la polaridad.
4. Pulse **RESET** cada vez que cambie la pila.
5. Cierre el compartimento para pilas.
6. Coloque el sensor en un radio de 30 m (98 pies) de la unidad principal usando el montaje de pared o el soporte para la mesa.

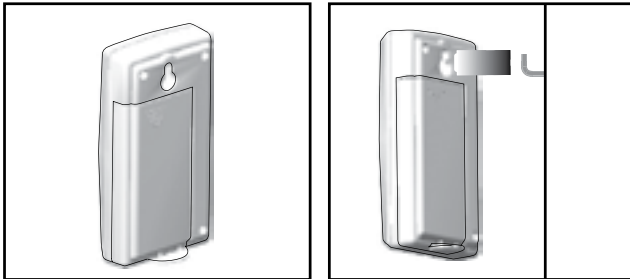



El alcance de transmisión puede variar debido a muchos factores. Es posible que tenga que probar varias ubicaciones para obtener los mejores resultados.

NOTA Recomendamos utilizar pilas alcalinas con este producto para que funcione durante más tiempo, y el uso de pilas de litio en temperaturas bajo cero.

TRANSMISIÓN DE DATOS DEL SENSOR

Sensor exterior:

La unidad principal buscará automáticamente al sensor exterior. El icono de recepción del Área del sensor remoto muestra el estado:

ICONO	DESCRIPCIÓN
OUT → 	La unidad principal está buscando sensor(es).
OUT → OUT' → OUT'' → 	Se ha encontrado un canal
OUT	No se encuentra el sensor.

NOTA Si no ha encontrado el sensor, compruebe las pilas, obstrucciones y la localización de la unidad remota.

Cómo conseguir los mejores resultados:

- Coloque el sensor en un lugar en que no esté expuesto a la luz directa ni a la humedad.
- Coloque el sensor de tal modo que quede de cara a la unidad principal, minimizando obstrucciones como puertas, paredes y muebles.
- Coloque el sensor en un lugar al descubierto debajo del cielo, alejado de objetos metálicos o electrónicos.
- Coloque el sensor cerca de la unidad central durante los fríos meses del invierno, ya que las temperaturas bajo cero podrían afectar el rendimiento de las pilas y la transmisión de la señal.

CONSEJO Los lugares idóneos para colocar un sensor son exteriores del hogar, a una altura no superior a 1,5 m (5 pies) y en un lugar en que no esté expuesto a la luz directa del sol ni a humedad excesiva para que nada influya en la lectura.

RELOJ



RECEPCIÓN DE LA SEÑAL RADIOCONTROLADA

Este producto ha sido diseñado para sincronizar automáticamente su reloj con una señal radiocontrolada.

RMR391P: UE: señal DCF-77 a 1500 m (932 millas) de Frankfurt, Alemania.

RMR391PU: Reino Unido: señal MSF-60: a 1500 m (932 millas) de Anthorn, Inglaterra.



RMR391PA: EEUU: Señal WWVB-60: a 3200 km (2000 millas) de Fort Collins, Colorado.

Para activar la recepción de la señal radiocontrolada: Pulse  o  y manténgalo pulsado para desactivar la recepción de la señal.

NOTA La recepción tarda entre 2 y 10 minutos. Si la señal de radio es débil, puede tardarse en conseguir una señal válida.



Si no se encuentra señal, coloque la unidad cerca de una ventana, pulse  y manténgalo pulsado para forzar una búsqueda de señal.

Indicador de la recepción de la señal radiocontrolada del reloj:

SEÑAL FUERTE	SEÑAL DÉBIL / SIN SEÑAL
	

AJUSTE MANUAL DEL RELOJ

Para configurar manualmente el reloj, primero deberá desactivar la señal de recepción del reloj.

1. Pulse **MODE** y manténgalo pulsado
2. Pulse  o  para modificar la configuración.
3. Pulse **MODE** para confirmar.
4. La secuencia de configuración es: huso horario, formato de 12 ó 24 horas, hora, minuto, año, formato día / mes, mes, día e idioma de pantalla.

RMR391P / RMR391PU: La zona horaria ajusta el reloj a + / -23 horas de la hora recibida por la señal del reloj.

Si ha desactivado la recepción de señal del reloj, no ajuste un valor para la zona horaria.

NOTA Si introduce +1 en el ajuste de huso horario, le indicará su hora actual más una hora. Si está en los EEUU (RMR391PA), configure el reloj tal y como se indica a continuación:

PA para hora del Pacífico

MO para hora de de Montaña





CE para hora Central

EA para hora del Este



NOTA Las opciones de idioma son (E) inglés, (S) español, (I) italiano, (F) francés y (D) alemán.

ALARMA

Para configurar la alarma:

1. Pulse  y manténgalo pulsado para acceder al modo de configuración de alarma.
2. Pulse  /  para configurar hora / minuto.
3. Pulse  para confirmar. El símbolo  que la alarma está ACTIVADA.

Para activar / desactivar alarmas:

1. Pulse  para mostrar la hora de la alarma.
2. Pulse  de nuevo para encender/apagar la alarma.

Para apagar la alarma:

- Pulse **SNOOZE / LIGHT** para apagarla durante 8 minutos
- O bien
- Pulse cualquier tecla para apagar la alarma y que se active de nuevo pasadas 24 horas.

TEMPERATURA

Selección de unidad de temperatura:

- Pulse °C / °F.

Para alternar entre las lecturas de los sensores exterior e interior:

- Pulse **TEMP. IN / OUT**  muestra si la temperatura es interior o exterior.

Para alternar automáticamente entre pantalla de temperatura interior y pantalla de temperatura exterior:

- Pulse **TEMP** y manténgalo pulsado.
Para desactivar la función de alternancia automática, pulse **TEMP**.

PROYECCIÓN

NOTA Para que la proyección sea continua, instale el adaptador.

Para activar / desactivar la proyección continua (cuando el adaptador está conectado):

- Deslice el interruptor **PROJECTION** a ON / OFF.

Aunque no haya adaptador conectado, la imagen aún se puede proyectar (por poco tiempo). Sin embargo, si la pila está (casi) gastada, se desactivará la función de proyección.

Para proyectar la imagen brevemente:

- Pulse **SNOOZE / LIGHT**.

Para dar la vuelta 180° a la imagen proyectada:

- Pulse **SNOOZE / LIGHT**.

Para ajustar la ubicación de la imagen proyectada:

- Haga girar el brazo proyector.

NOTA Si la proyección está encendida, no mire directamente al proyector.



NOTA Para ahorrar pilas, el Proyector y la Retroiluminación solamente operarán continuamente si el adaptador está instalado.

ILUMINACIÓN DE LA PANTALLA

NOTA Instale el adaptador para utilizar la función de retroiluminación. Si el adaptador no está conectado, la función de retroiluminación quedará desactivada.

Para activar la retroiluminación continua:

- Deslice el interruptor **BACKLIGHT** a HI / LO.
Para aumentar la luminosidad de la pantalla, elija HI. Para reducirla, elija LO.

Para desactivar la retroiluminación continua:

- Deslice el interruptor **BACKLIGHT** a OFF. (Pulse **SNOOZE/ LIGHT** para encender la retroiluminación durante 5 segundos).

REINICIO

Pulse **RESET** para volver a la configuración predeterminada.

PRECAUCIÓN

- No exponga el producto a fuerza extrema, descargas, polvo, fluctuaciones de temperatura o humedad.
- No cubra los orificios de ventilación con objetos como periódicos, cortinas, etc.
- No sumerja el dispositivo en agua. Si se vertiera líquido en la unidad, límpiela con un paño suave y sin electricidad estática.
- No limpie la unidad con materiales abrasivos o corrosivos.
- No manipule los componentes internos. De hacerlo se invalidaría la garantía.
- Use siempre pilas nuevas. No mezcle pilas viejas con pilas nuevas.
- Las imágenes de esta guía para el usuario pueden ser distintas al producto en sí.
- Cuando elimine este producto, asegúrese de que no vaya a parar a la basura general, sino separadamente para recibir un tratamiento especial.
- La colocación de este producto encima de ciertos tipos de madera puede provocar daños a sus acabados. Oregon Scientific no se responsabilizará de dichos daños. Consulte las instrucciones

de cuidado del fabricante para obtener más información.

- Los contenidos de este manual no pueden reproducirse sin permiso del fabricante.
- No elimine las pilas gastadas con la basura normal. Es necesario desecharlas separadamente para poder tratarlas.
- Tenga en cuenta que algunas unidades disponen de una cinta de seguridad para las pilas. Retire la cinta de compartimento para pilas antes de usarlo por primera vez.

NOTA La ficha técnica de este producto y los contenidos de este manual de usuario pueden experimentar cambios sin previo aviso.

NOTA No todas las funciones y accesorios estarán disponibles en todos los países.

Sírvase ponerse en contacto con su distribuidor local si desea más información.

FICHA TÉCNICA

TIPO	DESCRIPCIÓN
UNIDAD PRINCIPAL	
L x A x A	175 x 80 x 18 mm (6,9 x 3,2 x 0,7 pulgadas)
Peso	240g (8,5 oz) sin pilas
Unidad de temperatura	°C / °F
Rango de temperatura	-20°C a 60°C (-4°F a 140°F)
Frecuencia de la señal	433 MHz
Alimentación	2 pilas CR2032 / adaptador de 3V
UNITÀ REMOTA (THN132N)	
L x A x A	92 x 60 x 20 mm (3,6 x 2,4 x 0,8 pulgadas)
Peso	62 g (2,2 oz)
Cobertura de transmisión	30 m (98 pies) sin obstáculos
Rango de temperatura	-30°C bis 60°C (-22°F bis 140°F)
Alimentación	1 pilas UM-3 (AA) de 1,5V

SOBRE OREGON SCIENTIFIC

Visite nuestra página web (www.oregonscientific.com) para conocer más sobre los productos de Oregon Scientific.

Si está en EE.UU y quiere contactar directamente con nuestro Departamento de Atención al Cliente, por favor visite www2.oregonscientific.com/service/support.asp

Si está en España y quiere contactar directamente con nuestro Departamento de Atención al Cliente, por favor visite www.oregonscientific.es o llame al 902 338 368.

Para consultas internacionales, por favor visite www2.oregonscientific.com/about/international.asp.

EU - DECLARACIÓN DE CONFORMIDAD

Por medio de la presente Oregon Scientific declara que el Reloj proyector fino con temperatura interior/externo (Modelo: RMR391P / RMR391PA / RMR391PU) cumple con los requisitos esenciales y cualesquiera otras disposiciones aplicables o exigibles de la Directiva 1999/5/CE. Tiene a su disposición una copia firmada y sellada de la Declaración de Conformidad, solicítela al Departamento de Atención al Cliente de Oregon Scientific.



PAÍSES BAJO LA DIRECTIVA RTTE

Todos los países de la UE, Suiza (CH)
y Noruega (N)

**Schmale Projektionsuhr mit Innen- /
Außentemperatur
Modell: RMR391P / RMR391PA /
RMR391PU**

BEDIENUNGSANLEITUNG

Technische Daten	9
Über Oregon Scientific.....	9
EU-Konformitätserklärung.....	9

INHALT

Übersicht	2
Vorderansicht	2
Rückansicht.....	2
Untere Ansicht.....	3
Funksendeeinheit.....	3
Erste Schritte	3
Stromversorgung.....	3
Funksendeeinheit.....	4
Datenübertragung	4
Funkuhr	5
Zeitsignalempfang.....	5
Die Uhr manuell einstellen	5
Alarm	6
Temperatur	6
Projektion	7
Hintergrundbeleuchtung	7
Reset	8
Vorsichtsmaßnahmen	8

ÜBERSICHT

VORDERANSICHT

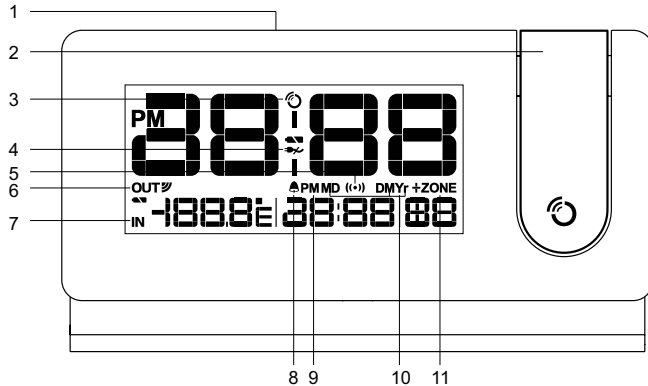

1. **SNOOZE / LIGHT:** Schlummeralarm aktivieren; Hintergrundbeleuchtung und Projektor einschalten; Projektionsbild um 180° drehen
2. Projektor
3. : Indikator für Zeitsignalempfang
4. : Adapter wurde getrennt
5. : Alarmzeit wird angezeigt
6. **OUT** : Empfangsindikator für Funksendeeinheit
7. **IN:** Innentemperatur wird angezeigt
8. : Täglicher Alarm ist aktiviert
9. AM/PM
10. Kalenderformat

11. +ZONE: Zeitzonenausgleich

RÜCKANSICHT

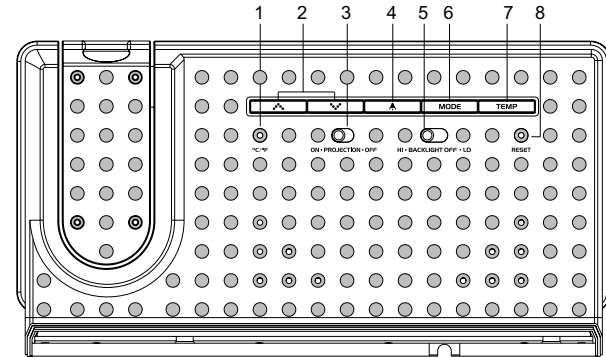

1. **°C / °F:** Temperatureinheit auswählen
2. : Wert der Einstellung erhöhen / verringern; Zeitsignalempfang aktivieren / deaktivieren
3. **ON-PROJECTION-OFF:** Dauerprojektion aktivieren/deaktivieren
4. : Alarmstatus anzeigen; Alarm einstellen; Alarmfunktion aktivieren / deaktivieren
5. **BACKLIGHT-HI-OFF-LO:** dauerhafte Hintergrundbeleuchtung aktivieren / deaktivieren; Helligkeit auswählen
6. **MODE:** Uhr einstellen
7. **TEMP:** zwischen Anzeige der Innen- / Außentemperatur wechseln; autom. Wechsel veranlassen

- RESET:** Gerät auf Standard-einstellungen zurücksetzen

UNTERE ANSICHT

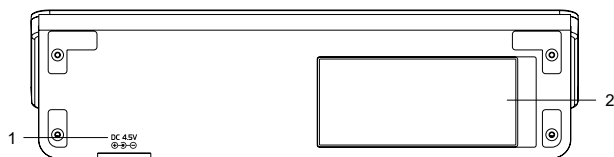

- Anschluss für Netzadapter
- Batteriefach

FUNKSENDEEINHEIT

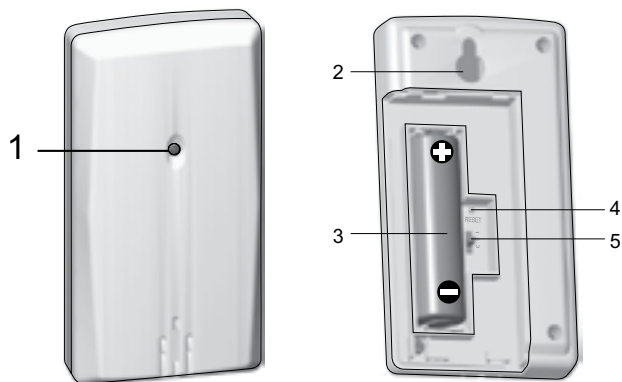

- LED-Statusanzeige
- Öffnung für Wandmontage
- Batteriefach

- RESET-Öffnung:** Gerät auf Standardeinstellungen zurücksetzen
- CHANNEL-Schalter:** Kanal 1 auswählen

ERSTE SCHRITTE

STROMVERSORGUNG

2 x Batterien CR2032

So legen Sie die Batterien ein:

- Entfernen Sie die Abdeckung des Batteriefachs.
- Legen Sie die Batterien ein und achten Sie auf die Übereinstimmung der Polaritäten.
- Drücken Sie nach jedem Batteriewechsel auf **RESET**.

 STELLE	BEDEUTUNG
Uhr-Bereich	Batterien der Basiseinheit sind schwach
Außen- / Innentemperatur- Bereich	Batterie der Funksendeeinheit ist schwach

1 x Netzadapter

Benutzen Sie für den Betrieb des Geräts wahlweise den mitgelieferten Netzadapter. Für die dauerhafte Verwendung von Projektor / Hintergrundbeleuchtung muss der Netzadapter angeschlossen sein.

Stellen Sie sicher, dass der Netzadapter nicht blockiert und für das Gerät leicht zugänglich ist.

HINWEIS Die Basiseinheit und der Netzadapter dürfen keinen feuchten Bedingungen ausgesetzt werden. Es dürfen keine mit Flüssigkeit gefüllte Objekte, wie Blumenvasen, auf Basiseinheit oder Netzadapter gestellt werden.

Um das Gerät vollständig vom Netzstrom zu trennen, sollte der Adapter von der Basiseinheit entfernt werden.

 erscheint, wenn das Netzteil nicht angeschlossen ist.

FUNKSENDEEINHEIT

So richten Sie die Funksendeeinheit ein:

1. Öffnen Sie das Batteriefach.
2. Verschieben Sie den Channel-Schalter und wählen Sie Kanal 1.
3. Legen Sie die Batterie ein und achten Sie auf die Übereinstimmung der Polaritäten.
4. Nach jedem Batteriewechsel auf **RESET** drücken.
5. Schließen Sie das Batteriefach.
6. Platzieren Sie die Funksendeeinheit mit dem Tischaufsteller oder der Wandaufhängung innerhalb von 30 m von der Basiseinheit.

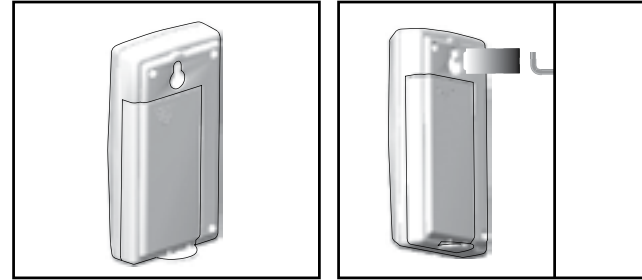

Die Übertragungreichweite kann von mehreren Faktoren abhängen. Sie müssen eventuell mehrere Standorte testen, um optimale Ergebnisse zu erzielen.

HINWEIS Wir empfehlen, dass Sie bei diesem Produkt Alkaline-Batterien für eine längere Betriebsdauer sowie Lithium-Batterien für Einsatz bei Temperaturen unter dem Gefrierpunkt verwenden.

DATENÜBERTRAGUNG

Funksendeeinheit:

Die Basiseinheit sucht automatisch nach der Funksendeeinheit. Das Empfangssymbol auf dem Uhrendisplay zeigt den Status an:

SYMBOL	BESCHREIBUNG
OUT → OUT	Basiseinheit sucht Funksendeeinheit(en)
OUT → OUT' → OUT'' → OUT'''	Ein Kanal wurde gefunden
OUT	Es konnte keine Funksendeeinheit gefunden werden.

HINWEIS Wenn die Funksendeeinheit nicht gefunden wurde, überprüfen Sie die Batterien, etwaige Hindernisse sowie den Standort der externen Einheit.

Für optimale Ergebnisse:

- Platzieren Sie die Funksendeeinheit entfernt von direkter Sonneneinstrahlung und Feuchtigkeit.
- Positionieren Sie die Funksendeeinheit so, dass sie auf die Basiseinheit ausgerichtet ist, und vermeiden Sie Hindernisse, wie Türen, Wände und Möbel.
- Platzieren Sie die Funksendeeinheit an einem Standort mit freier Sicht auf den Himmel, und stellen Sie sie nicht in die Nähe von metallischen Gegenständen oder elektronischen Geräten.
- Positionieren Sie die Funksendeeinheit während der kalten Wintermonate in der Nähe der Basiseinheit, da Temperaturen unter dem Gefrierpunkt die Batterieleistung und die Signalübertragung beeinträchtigen können.

TIPP Die optimale Platzierung für den Sensor ist eine beliebige Stelle an der Außenseite Ihres Hauses in einer Höhe von max. 1,5 m (5 Fuß); diese Stelle sollte vor direkter Sonnenbestrahlung oder Feuchtigkeit geschützt sein, um präzise Messwerte zu ermöglichen.

FUNKUHR

ZEITSIGNALEMPFANG



Dieses Produkt synchronisiert seine Uhr automatisch mit einem Zeitsignal.

RMR391P: EU: DCF-77-Signal: innerhalb von 1500 km von Frankfurt, Deutschland.

RMR391PU: UK: MSF-60-Signal: innerhalb von 1500 km von Anthorn, England.

RMR391PA: USA: Signal WWVB-60: innerhalb von 3200km (2000 Meilen) von Fort Collins, Colorado.



So aktivieren / deaktivieren Sie den Signalempfang:

Halten Sie  gedrückt, um den Signalempfang zu aktivieren, oder  um ihn zu deaktivieren.

HINWEIS Der Empfang nimmt etwa 2 – 10 Minuten in Anspruch. Wenn das Signal schwach ist, kann es bis zu 24 Stunden dauern, bis ein gültiges Signal empfangen wird.



Wenn der Signalempfang nicht erfolgreich ist, platzieren Sie Ihr Gerät in die Nähe eines Fensters und halten Sie  gedrückt, um eine neuerliche Signalsuche zu veranlassen.

Anzeige für Zeitsignalempfang:

STARKES SIGNAL	SCHWACHES / KEIN SIGNAL
	

DIE UHR MANUELL EINSTELLEN

Um die Uhr manuell einzustellen, müssen Sie zuerst den Zeitsignalempfang deaktivieren.

1. Halten Sie **MODE** gedrückt.
2. Drücken Sie  oder  um die Einstellungen zu ändern.
3. Drücken Sie zur Bestätigung auf **MODE**.
4. Die Reihenfolge der Einstellungen lautet: Zeitzonenausgleich, 12-/24-Stundenformat, Stunde, Minute, Jahr, Tages- / Monatsformat, Monat, Tag und Sprache.

RMR391P / RMR391PU: Der Zeitzonenausgleich stellt die Uhr auf bis zu +/- 23 Stunden von der empfangenen Signalzeit ein.

Wenn Sie den Zeitsignalempfang deaktiviert haben, dürfen Sie keinen Wert für die Zeitzone einstellen.





HINWEIS Wenn Sie + 1 in der Einstellung des Zeitzonenausgleichs eingeben, ergibt diese Ihre Ortszeit plus 1 Stunde. Wenn Sie sich in den USA befinden (nur RMR391PA) stellen Sie die Uhr auf:

- 0 für Pacific Time
- +1 für Mountain Time
- +2 für Central Time
- +3 für Eastern Time



HINWEIS Die Sprachoptionen sind (E) Englisch, (S) Spanisch, (I) Italienisch, (F) Französisch und (D) Deutsch.

ALARM

So stellen Sie den Alarm ein:

1. Halten Sie  gedrückt, um den Alarimeinstellungsmodus aufzurufen.
2. Drücken Sie auf  /  um die Stunde / Minute einzustellen.
3. Drücken Sie zur Bestätigung auf .  gibt an, dass der Alarm aktiviert ist (ON) .

So schalten Sie den Alarm ein / aus (ON / OFF):

1. Drücken Sie auf , um die Alarmzeit anzuzeigen.
2. Drücken Sie erneut auf , um den Alarm ein- / auszuschalten.

So schalten Sie den Alarm stumm:

- Berühren Sie **SNOOZE / LIGHT**, um den Alarm 8 Minuten lang stummzuschalten

ODER

- Drücken Sie eine beliebige andere Taste, um den Alarm auszuschalten und ihn nach 24 Stunden erneut zu aktivieren.

TEMPERATUR

So wechseln Sie die Temperatureinheit:

- Drücken Sie auf °C / °F.

So wechseln Sie zwischen den Messwerten des Außen- / Innensensors:

- Drücken Sie auf **TEMP. IN / OUT**  gibt die Innen- oder Außentemperatur an.

So erfolgt der autom. Wechsel der Anzeige von Innen- / Außentemperatur:

- Halten Sie **TEMP** gedrückt.
Um die Funktion des autom. Wechsels zu deaktivieren, drücken Sie auf **TEMP**.

PROJEKTION

HINWEIS Für die Dauerprojektion müssen Sie den Adapter anschließen.

So aktivieren / deaktivieren Sie die Dauerprojektion (bei angeschlossenem Adapter):

- Schieben Sie den Schalter **PROJECTION** auf ON / OFF.

Das Bild kann auch projiziert werden (für kurze Zeit), wenn kein Adapter angeschlossen ist. Wenn die Kapazität des Akkus jedoch niedrig / erschöpft ist, wird die Projektionsfunktion deaktiviert.

So projizieren Sie das Bild kurzzeitig:

- Berühren Sie **SNOOZE / LIGHT**.

So drehen Sie das projizierte Bild um 180°:

- Berühren Sie **SNOOZE / LIGHT**.

So verstellen Sie die Position des projizierten Bildes:

- Schwenken Sie den Projektionsarm nach Bedarf.

HINWEIS Wenn die Projektion beleuchtet ist, dürfen Sie nicht direkt in den Projektor blicken.



HINWEIS Um die Betriebsdauer der Batterie zu verlängern, funktionieren Projektor und Hintergrundbeleuchtung nur dauerhaft, wenn der Netzadapter angeschlossen ist.

HINTERGRUNDBELEUCHTUNG

HINWEIS Schließen Sie den Adapter an, um die Hintergrundbeleuchtung zu verwenden. Wenn der Adapter nicht angeschlossen ist, wird die Hintergrundbeleuchtung deaktiviert.

So aktivieren Sie die dauerhafte Hintergrundbeleuchtung:

- Schieben Sie den Schalter **BACKLIGHT** auf HI / LO. Für eine hellere Anzeige wählen Sie HI. Für eine dunklere Anzeige wählen Sie LO.

So deaktivieren Sie die dauerhafte Hintergrundbeleuchtung:

- Schieben Sie den Schalter **BACKLIGHT** auf OFF. (Berühren Sie **SNOOZE / LIGHT**, um die Hintergrundbeleuchtung 5 Sekunden lang einzuschalten).

RESET

Drücken Sie auf **RESET**, um das Gerät auf die Standardeinstellungen zurückzusetzen.

VORSICHTSMASSNAHMEN

- Setzen Sie das Gerät keiner extremen Gewalteinwirkung und keinen Stößen aus, und halten Sie es von übermäßigem Staub, Hitze oder Feuchtigkeit fern.
- Sie dürfen die Belüftungsöffnungen nicht mit Gegenständen abdecken, wie z.B. Zeitungen, Vorhänge, usw.
- Tauchen Sie das Gerät niemals in Wasser. Falls Sie eine Flüssigkeit über das Gerät verschütten, trocknen Sie es sofort mit einem weichen, faserfreien Tuch.
- Reinigen Sie das Gerät keinesfalls mit scheuernden oder ätzenden Mitteln.
- Machen Sie sich nicht an den internen Komponenten des Geräts zu schaffen, da dies zu einem Verlust der Garantie führen kann.
- Verwenden Sie nur neue Batterien. Verwenden Sie

keinesfalls neue und alte Batterien gemeinsam.

- Die in dieser Anleitung dargestellten Abbildungen können sich vom Original unterscheiden.
- Entsorgen Sie das Produkt nicht im allgemeinen Hausmüll, sondern ausschließlich in den dafür vorgesehenen, kommunalen Sammelstellen, die Sie bei Ihrer Gemeinde erfragen können.
- Wenn dieses Produkt auf bestimmte Holzflächen gestellt wird, kann die Oberfläche beschädigt werden. Oregon Scientific ist nicht haftbar für solche Beschädigungen. Entsprechende Hinweise entnehmen Sie bitte der Pflegeanleitung Ihres Möbelherstellers.
- Der Inhalt dieser Anleitung darf ohne Genehmigung des Herstellers nicht vervielfältigt werden.
- Verbrauchte Batterien gehören nicht in den Hausmüll. Bitte geben Sie sie bei einer Sammelstelle für Altbatterien bzw. Sondermüll ab
- Bitte beachten Sie, dass manche Geräte mit einem Batterieunterbrechungstreifen bestückt sind. Vor dem ersten Gebrauch müssen Sie den Streifen aus dem Batteriefach ziehen.

HINWEIS Die technischen Daten für dieses Produkt und der Inhalt der Bedienungsanleitung können ohne Benachrichtigung geändert werden.

HINWEIS Eigenschaften und Zubehör nicht in allen Ländern verfügbar. Weitere Informationen erhalten Sie von Ihrem Fachhändler vor Ort.

TECHNISCHE DATEN

TYPE	BESCHREIBUNG
BASISEINHEIT	
L x B x H	175 x 80 x 18 mm
Gewicht	240 g (ohne Batterie)
Temperatureinheit	°C / °F
Temperaturbereich	-20°C bis 60°C
Signalfrequenz	433 MHz
Stromversorgung	2 Batterien CR2032 / Netzadapter 3V
FUNKSENDEEINHEIT (THN132N)	
L x B x H	92 x 60 x 20 mm
Gewicht	62 g
Übertragungs- reichweite	30 m (auf freiem Gelände)
Temperaturbereich	-30°C bis 60°C
Stromversorgung	1 Batterie UM-3 (AA) 1,5 V

ÜBER OREGON SCIENTIFIC

Besuchen Sie unsere Website www.oregonscientific.de und erfahren Sie mehr über unsere Oregon Scientific- Produkte. Auf der Website finden Sie auch Informationen, wie Sie im Bedarfsfall unseren Kundendienst erreichen und Daten herunterladen können.

Für internationale Anfragen besuchen Sie bitte unsere Website:

www2.oregonscientific.com/about_international.asp.

EU-KONFORMITÄTSERKLÄRUNG

Hiermit erklärt Oregon Scientific, dass die Schmale Projektionsuhr mit Innen- / Außentemperatur (Modell: RMR391P / RMR391PA / RMR391PU) mit den grundlegenden Anforderungen und anderen relevanten Vorschriften der Richtlinie 1999/5/ EG übereinstimmt. Eine Kopie der unterschriebenen und mit Datum versehenen Konformitätserklärung erhalten Sie auf Anfrage über unseren Oregon Scientific Kundendienst.



KONFORM IN FOLGENDEN LÄNDERN

Alle Länder der EU, Schweiz (CH)
and Norway (N)

**Réveil Projecteur Design avec
affichage des températures
intérieure / extérieure**

**Modèle: RMR391P / RMR391PA /
RMR391PU**

MODE D'EMPLOI

Caractéristiques	8
À propos d'Oregon Scientific	9
Europe - déclaration de conformité	9

TABLE DES MATIÈRES

Vue d'ensemble	2
Vue d'avant	2
Vue d'arrière.....	2
Vue du bas	3
Sonde sans fil	3
Pour commencer	3
Alimentation	3
Sonde sans fil	4
Transmission	4
Horloge	5
Réception de l'horloge	5
Réglage de l'horloge manuel	5
Alarme	6
Température	6
Projection	6
Rétro-éclairage	7
Réinitialiser	7
Précautions	7

VUE D'ENSEMBLE

FACE AVANT

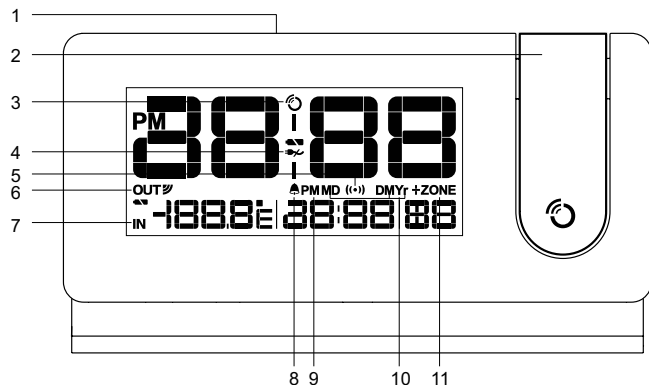

1. **SNOOZE / LIGHT (Rappel d'alarme)** : active le rappel d'alarme; active le rétro-éclairage / projecteur ; permet de renverser l'image à 180°
2. Projecteur
3. : indicateur de réception du signal de l'horloge
4. : adaptateur secteur débranché
5. **(+)**: heure de l'alarme affichée
6. **OUT** : indicateur de réception de la sonde sans fil
7. **IN**: affichage de la température intérieure
8. : l'alarme quotidienne est activée
9. Icône AM/PM

10. Format du calendrier
11. +ZONE: fuseau horaire

VUE ARRIÈRE

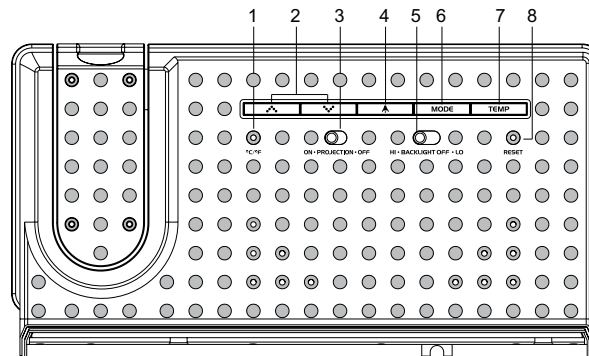

1. **°C / °F**: permet de sélectionner l'unité de mesure de la température
2. / : augmente / diminue les valeurs du réglage ; active / désactive le signal de réception de l'horloge
3. **ON·PROJECTION·OFF**: active / désactive la projection continue
4. : visualisation du statut de l'alarme ; réglage de l'alarme ; permet d'activer / désactiver la fonction alarme
5. **BACKLIGHT·HI·OFF·LO**: active / désactive le rétro-éclairage continu ; sélectionne la luminosité
6. **MODE**: permet de régler l'horloge

- TEMP:** permet d'alternier entre l'affichage des températures intérieures / extérieures ; initie l'affichage alterné
- RESET:** (REINITIALISER) : réinitialise l'appareil aux réglages par défaut

VUE DU BAS

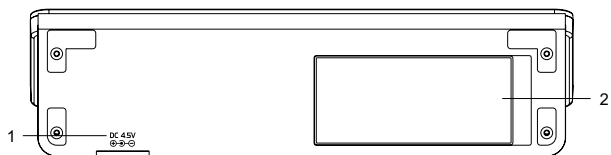

- Fiche d'adaptateur
- Compartiment des piles

SONDE SANS FIL

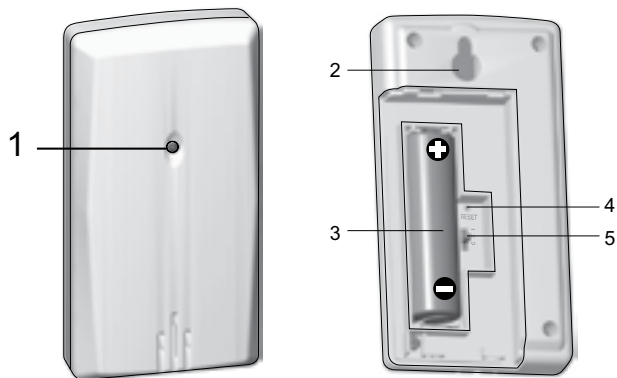

- Indicateur de statut LCD
- Fixation murale
- Compartiment des piles
- RESET (Réinitialisez):** Trou de redémarrage
- Bouton **CHANNEL (CANAL)** : permet de sélectionner le canal 1

POUR COMMENCER

ALIMENTATION

2 piles CR2032

Pour insérer les piles :

- Retirez le couvercle du compartiment des piles.
- Insérez les piles, en respectant les polarités.
- Appuyez sur **RESET** (REINITIALISER) après chaque changement de pile.

 ZONE	SIGNIFICATION
Horloge	Les piles de l'appareil principal sont faibles
Température extérieure / intérieure	La pile de la sonde est faible

1 adaptateur

Vous pouvez également utiliser l'adaptateur fourni pour alimenter l'appareil. Si vous désirez utiliser continuellement le projecteur et le rétro éclairage, branchez l'adaptateur secteur.

Assurez-vous que l'adaptateur ne soit pas obstrué et qu'il soit facilement accessible à l'appareil.

REMARQUE N'exposez ni l'adaptateur ni l'appareil principal à l'humidité. Ne placez aucun récipient rempli d'eau comme les vases sur l'appareil principal ou l'adaptateur.

Pour être entièrement déconnecté de l'alimentation électrique, l'adaptateur doit être débranché de l'appareil principal.

Quand aucune source d'alimentation électrique est détectée  apparaîtra.

SONDE SANS FIL

Installation de la sonde sans fil :

1. Ouvrez le compartiment des piles.
2. Positionnez l'encoche du canal sur le canal 1.
3. Insérez la pile, en respectant les polarités.
4. Appuyez sur **RESET** (REINITIALISER) après chaque changement de pile.
5. Fermez le compartiment des piles.
6. Positionnez le capteur au lieu de votre choix à l'aide de la fixation murale ou du pied.

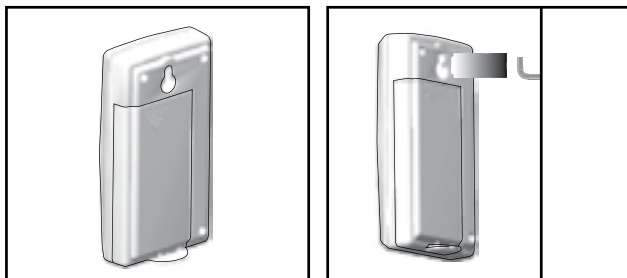



La distance de transmission peut varier en fonction de plusieurs facteurs. Vous pouvez expérimenter plusieurs emplacements afin d'obtenir les meilleurs résultats possibles.

REMARQUE Nous vous recommandons d'utiliser des piles alcaline pour une plus longue période d'utilisation et des piles lithium pour les températures en dessous de zéro.

TRANSMISSION

Sonde sans fil:

L'appareil principal fera une recherche automatique pour la sonde sans fil. L'icône de réception du capteur dans la zone de la sonde sans-fil vous indique le statut de la transmission:

ICONE	SIGNIFICATION
OUT → OUT 	L'appareil principal est à la recherche d'un / des capteur(s)
OUT → OUT' → OUT'' → OUT''' 	Un canal a été trouvé
OUT	Le capteur ne peut pas être trouvé.

REMARQUE Si la sonde n'est pas localisée, vérifiez les piles, les obstructions possibles et l'emplacement de la sonde sans-fil.

Pour les meilleurs résultats:

- Placez la sonde hors des rayons de soleil direct et des conditions humides.

- Positionnez la sonde pour qu'elle soit face à l'appareil principal, en minimisant les obstacles tels que porte, murs et meubles.
- Ne placez pas la sonde à proximité d'objets métalliques ou électroniques.
- Positionnez la sonde à proximité de l'appareil principal pendant les mois d'hiver puisque le gel peut endommager le fonctionnement des piles et la transmission du signal.

ASTUCES L'extérieur de la maison est le meilleur endroit pour installer la sonde, à 1,5 m (5 pieds) de hauteur maximum et non exposée aux rayons directs du soleil ou à l'humidité pour assurer la précision des données.

HORLOGE

RECEPTION DE L'HORLOGE



Ce produit est conçu pour synchroniser automatiquement l'heure de l'horloge avec l'heure exacte à partir d'un signal électronique.

RMR391P: EU: signal DCF-77: dans le rayonnement de 1500 km (932 miles) de Frankfurt, Allemagne.

RMR391PU: UK: signal MSF-60: dans le rayonnement de 1500 km (932 miles) de Anthorn, Angleterre.

RMR391PA: US: Signal WWVB-60: dans un rayon de 3200 km (2000 miles) de Fort Collins, Colorado.



Pour activer / désactiver le signal de réception:

Appuyez et maintenez la touche  pour activer ou  pour désactiver le signal de réception.

REMARQUE La réception prend environ 2 à 10 minutes. Si le signal est faible, 24 heures peuvent être nécessaires pour recevoir le signal.



Si la réception échoue, positionnez votre appareil à proximité d'une fenêtre, appuyez et maintenez  pour forcer la recherche de signal.

Indicateur de réception du signal de l'horloge:

SIGNAL FORT	SIGNAL FAIBLE / AUCUN SIGNAL
	

REGLAGE DE L'HORLOGE MANUEL

Pour régler manuellement l'horloge, vous devez, tout d'abord, désactiver la réception du signal.

1. Appuyez et maintenez **MODE**.
2. Appuyez sur  ou  pour changer les réglages.
3. Appuyez sur **MODE** pour confirmer.
4. L'ordre des réglages est: fuseau d'horaire, format 12/24 hr, heure, minute, année, mois, jour et langage.

RMR391P / RMR391PU: Utilisez le fuseau horaire pour régler l'horloge à +/- 23 heures à partir de l'heure

du signal reçu par l'horloge. Si vous avez désactivé la réception du signal de l'horloge, ne configurez pas de valeur pour le fuseau horaire.

REMARQUE Si vous entrez +1 dans le réglage du fuseau horaire, vous obtiendrez votre heure locale plus une heure.

Si vous êtes aux Etats-Unis (modèle RMR391PA) réglez l'horloge sur :

PA pour l'heure pacifique

MO pour l'heure des montages





CE pour l'heure centrale

EA pour l'heure de la côte est



REMARQUE Les langues disponibles sont (E) Anglais, (S) Espagnol, (I) Italien, (F) Français et (D) Allemand.

ALARME

Pour régler l'alarme:

1. Appuyez et maintenez .
2. Appuyez sur  pour régler l'heure / minute.
3. Appuyez sur  pour confirmer.  indique que l'alarme est sur ON.

Pour mettre l'alarme sur ON / OFF:

1. Appuyez sur  pour afficher l'heure de l'alarme.
2. Appuyez sur  encore une fois pour mettre l'alarme sur ON / OFF.

Pour couper le son de l'alarme:

- Appuyez sur **SNOOZE / LIGHT** pour couper le son pendant 8 minutes

OU

- Appuyez sur n'importe quelle autre touche pour éteindre l'alarme et pour qu'elle se déclenche 24 heures plus tard.

TEMPERATURE

Pour basculer l'unité de la température:

- Sélectionner °C / °F.

Pour choisir entre les données des sondes intérieures / extérieures:

- Appuyez sur **TEMP. IN / OUT**  indique les températures intérieures et extérieures.

Alterner automatiquement entre les températures intérieures / extérieures :

- Appuyez et maintenez la touche **TEMP.**
Pour désactiver la fonction affichage alterné, appuyez sur **TEMP.**

PROJECTION

REMARQUE Si vous désirez utiliser continuellement le projecteur, installez l'adaptateur.

Pour activer / désactiver la projection continue (une fois l'adaptateur branché) :

- Positionnez l'encoche **PROJECTION** sur ON / OFF.

Vous pouvez toujours projeter l'image pendant un court instant si l'adaptateur n'est pas branché. Si la pile est faible / vide, la fonction projection sera désactivée.

Projeter brièvement des images :

- Appuyez sur **SNOOZE / LIGHT**.

Renverser l'image projetée par 180°:

- Appuyez sur **SNOOZE / LIGHT**.

Pour ajuster la direction de l'image projetée :

- Pivotez le bras de projection selon l'angle désiré.

REMARQUE Si la projection est activée, ne regardez pas directement dans le projecteur.



REMARQUE La projection et le rétro éclairage ne fonctionnent que lorsque l'adaptateur secteur est branché.

RETRO-ECLAIRAGE

REMARQUE Branchez l'adaptateur pour utiliser la fonction rétro-éclairage. Si l'adaptateur est déconnecté,

la fonction rétro-éclairage sera désactivée.

Pour activer le rétro-éclairage continu :

- Positionnez l'encoche **BACKLIGHT** sur HI/LO. Pour un affichage plus clair, sélectionnez HI. Pour un affichage plus sombre, sélectionnez LO.

Pour désactiver le rétro-éclairage continu :

- Positionnez l'encoche **BACKLIGHT** sur OFF. (Appuyez **SNOOZE / LIGHT** pour activer le rétro éclairage pendant 5 secondes).

REINITIALISER

Appuyez sur **RESET** pour réinitialiser l'appareil aux réglages par défaut.

PRECAUTIONS

- Ne pas soumettre le produit à une force excessive, au choc, à la poussière, aux changements de température ou à l'humidité.
- Ne pas couvrir les trous de ventilation avec des journaux, rideaux etc.
- Ne pas immerger le produit dans l'eau. Si vous renversez du liquide sur l'appareil, séchez-le immédiatement avec un tissu doux.
- Ne pas nettoyer l'appareil avec des matériaux corrosifs ou abrasifs.
- Ne pas trafiquer les composants internes. Cela invalidera votre garantie.
- N'utilisez que des piles neuves. Ne pas mélanger des piles neuves et usagées.

- Les images de ce manuel peuvent différer de l'aspect réel du produit.
- Lorsque vous désirez vous débarrasser de ce produit, assurez-vous qu'il soit collecté séparément pour un traitement adapté.
- Le poser sur certaines surfaces en bois peut endommager la finition du meuble, et Oregon Scientific ne peut en être tenu responsable. Consultez les mises en garde du fabricant du meuble pour de plus amples informations.
- Le contenu du présent manuel ne peut être reproduit sans la permission du fabricant.
- Ne pas jeter les piles usagées dans les containers municipaux non adaptés. Veuillez effectuer le tri de ces ordures pour un traitement adapté si nécessaire.
- Veuillez remarquer que certains appareils sont équipés d'une bande de sécurité. Retirez la bande bande du compartiment des piles avant la première utilisation.

REMARQUE Les caractéristiques techniques de ce produit et le contenu de ce manuel peuvent être soumis à modifications sans préavis.

REMARQUE Caractéristiques et accessoires ne seront pas valables pour tous les pays. Pour plus d'information, contacter le détaillant le plus proche.

CARACTERISTIQUES

TYPE	DESCRIPTION
APPAREIL PRINCIPAL	
L x E x H	175 x 80 x 18 mm (6,9 x 3,2 x 0,7 pouces)
Poids	240g (8,5 onces) sans piles
Unité de Température	°C / °F
Plage de mesure de Température	-20°C à 60°C
Fréquence	433 MHz
Alimentation	2 piles CR2032 / adaptateur 3 V
SONDE SANS FIL (THN132N)	
L x E x H	92 x 60 x 20 mm (3,6 x 2,4 x 0,8 pouces)
Poids	62 g (2,2 onces)
Distance de Transmission	30 m (98 pieds) sans obstruction
Plage de mesure de Température	-30°C à 60°C (-22°F à 140°F)
Alimentation	1 x UM-3 (AA) 1,5 V piles

À PROPOS D'OREGON SCIENTIFIC

Pour plus d'informations sur les produits Oregon Scientific France, rendez-vous sur notre site:

www.oregonscientific.fr.

Si vous êtes aux Etats-Unis, vous pouvez contacter notre support consommateur directement sur le site:

www2.oregonscientific.com/service/support.asp

Pour des renseignements internationaux, rendez vous sur le site: www2.oregonscientific.com/about/international.asp.

EUROPE - DECLARATION DE CONFORMITE

Par la présente Oregon Scientific déclare que l'appareil Réveil Projecteur Design avec affichage des températures intérieure / extérieure (Modèle: RMR391P / RMR391PA / RMR391PU) est conforme aux exigences essentielles et aux autres dispositions pertinentes de la directive 1999/5/CE. Une copie signée et datée de la déclaration de conformité est disponible sur demande auprès de notre Service Client.



PAYS CONCERNÉS RTT&E

Tous les pays Européens, la Suisse (CH)

et la Norvège (N)

Orologio radiocontrollato ultrasottile con proiezione e termometro IN/OUT

Model: RMR391P / RMR391PA /
RMR391PU

USER MANUAL

Specifiche tecniche	8
Informazioni su Oregon Scientific	9
Dichiarazione di conformita' UE	9





INDICE

Panoramica	2
Vista frontale	2
Vista posteriore	2
Vista inferiore	3
Sensore remoto	3
Operazioni preliminari.....	3
Alimentazione.....	3
Sensore remoto.....	4
Trasmissione dei dati del sensore	4
Orologio.....	5
Ricezione dell'ora.....	5
Impostazione manuale dell'ora	5
Sveglia	6
Temperatura.....	6
Proiezione	6
Retroilluminazione	7
Funzione reset	7
Precauzioni	7

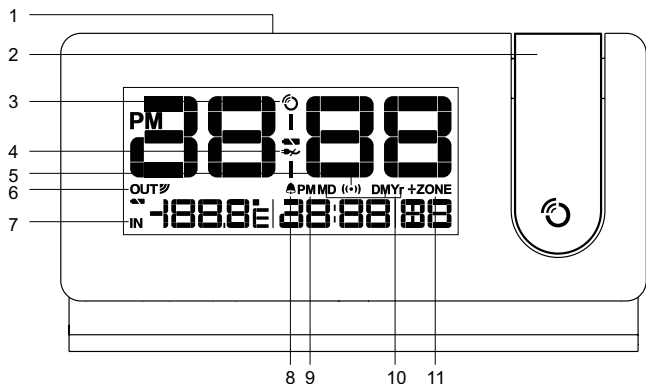
PANORAMICA

VISTA FRONTALE





1. **SNOOZE / LIGHT:** consente di attivare la funzione snooze, la retroilluminazione / la proiezione e di ruotare l'immagine proiettata di 180°
2. Proiettore
3. : indicatore della ricezione del segnale orario
4. : alimentatore scollegato
5. : indica che è visualizzata l'ora della sveglia
6. **OUT** : indicatore della ricezione del sensore remoto
7. **IN**: è visualizzata la temperatura interna
8. : sveglia giornaliera attiva
9. AM/PM nel formato orario a 12 ore

10. Formato calendario

11. +ZONE: differenza di fuso orario

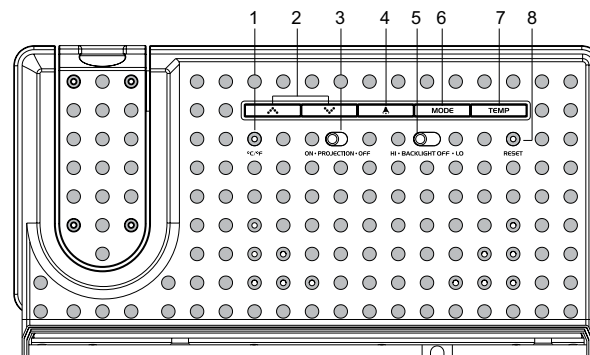
VISTA POSTERIORE



1. **°C / °F:** consente di selezionare l'unità di misura della temperatura
2. : consente di aumentare o diminuire il valore dell'impostazione e di attivare o disattivare il segnale di ricezione dell'ora
3. **ON-PROJECTION-OFF:** attiva/disattiva la proiezione continua con alimentatore inserito
4. : consente di visualizzare lo stato della sveglia e di impostarla; consente di attivare/disattivare la sveglia
5. **BACKLIGHT-HI-OFF-LO:** consente di attivare / disattivare la retroilluminazione continua e di selezionare la luminosità

6. **MODE**: consente di impostare l'ora
7. **TEMP**: consente di alternare tra visualizzazione della temperatura interna ed esterna e di avviare l'alternanza automatica
8. **RESET**: consente di ripristinare i valori predefiniti dell'unità

VISTA INFERIORE

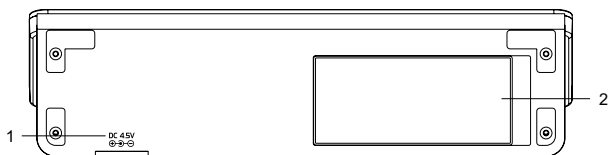

1. Entrata alimentare
2. Vano batterie

SENSORE REMOTO

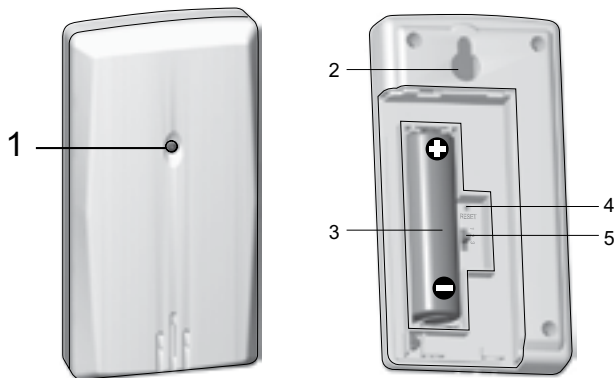

1. Indicatore LED di stato
2. Foro per fissaggio a parete
3. Vano batterie
4. Foro **RESET**: consente di ripristinare i valori predefiniti dell'unità
5. Levetta **CHANNEL**: consente di selezionare il canale di trasmissione (1-3)

OPERAZIONI PERLIMINARI

ALIMENTAZIONE

1. Togliere la copertura del vano batterie.
2. Inserire le batterie, rispettando le polarità indicate.
3. Premere **RESET** dopo ogni sostituzione di batteria.

 POSIZIONE	SIGNIFICATO
Area orologio	Batterie dell'unità principale in esaurimento
Area temperatura esterna / interna	Batterie del sensore in esaurimento

In alternativa, utilizzare l'alimentatore in dotazione per alimentare l'unità. Per l'utilizzo continuato del proiettore / della retroilluminazione, l'alimentatore deve essere collegato.

Verificare che l'entrata per l'alimentatore non sia ostruita e sia facilmente accessibile.

NOTA L'unità principale e l'alimentatore non devono essere esposti a umidità. Sull'unità principale e sull'alimentatore non devono essere appoggiati oggetti

contenenti liquidi.

Perscollegare completamente la corrente, l'alimentatore deve essere staccato dall'unità principale.

Quando l'alimentazione non è collegata, appare l'icona



SENSORE REMOTO

Impostazione del sensore:

1. Aprire il vano batterie rimuovendone la copertura.
2. Spostare la levetta **CHANNEL** per selezionare il canale di trasmissione.
3. Inserire la batteria, rispettando la polarità indicata.
4. Premere **RESET** dopo ogni sostituzione di batteria.
5. Chiudere il vano batterie.
6. Posizionare il sensore entro 30 m dall'unità principale utilizzando il supporto da tavolo o il foro per montaggio a parete.

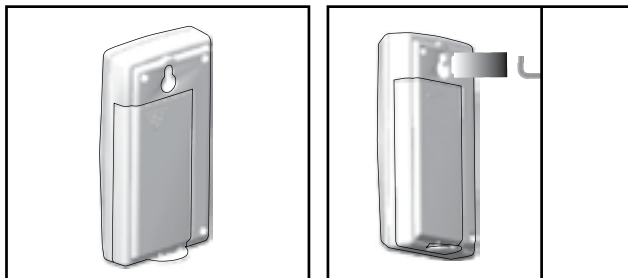

Il campo di trasmissione può variare in base a molti fattori. È possibile dover provare diverse posizioni prima di ottenere i risultati migliori.

NOTA Per un utilizzo prolungato del prodotto, si consiglia di utilizzare batterie alcaline, mentre in caso di temperature inferiori allo zero si consiglia l'uso di batterie al litio.

TRASMISSIONE DEI DATI DEL SENSORE

Sensore esterno:

L'unità principale esegue automaticamente la ricerca del sensore esterno. L'icona di ricezione del sensore nell'area relativa al sensore remoto ne indica lo stato:

ICONA	DESCRIZIONE
OUT → OUT	L'unità principale è alla ricerca del/i sensore/i
OUT → OUT' → OUT'' → OUT'''	È stato rilevato un canale
OUT	Impossibile trovare il sensore.

NOTA Se il sensore non viene rilevato, controllare le batterie, eventuali ostruzioni e la posizione dell'unità remota.

Per ottenere risultati migliori:

- Posizionare il sensore lontano da luce solare diretta e umidità.
- Posizionare il sensore di fronte all'unità principale, riducendo le interferenze quali porte, pareti e mobili.

- Porre il sensore in una posizione con campo aperto senza ostruzioni verso il cielo, lontano da oggetti metallici/elettronici.
- Posizionare il sensore più vicino all'unità principale durante i mesi invernali con temperature sotto lo zero che potrebbero ridurre le prestazioni della batteria e inficiare il segnale di trasmissione.

SUGGERIMENTO Il posizionamento ideale per il sensore è un luogo all'esterno dell'abitazione ad un'altezza non inferiore a 1,5 m, dove possa essere protetto da luce solare diretta o umidità per garantire la precisione delle rilevazioni.

OROLOGIO

RICEZIONE DELL'ORA



Questo prodotto è progettato per sincronizzare automaticamente il proprio orologio con un segnale orario.

RMR391P: EU: segnale DCF-77: entro 1500 km da Francoforte, Germania.

RMR391PU: UK: segnale MSF-60: entro 1500 km da Anthorn, Inghilterra.

RMR391PA: SU: segnale WWVB-60: entro 3200 km da Fort Collins, Colorado.



Attivazione / disattivazione della ricezione del segnale:

Per attivare la ricezione del segnale, tenere premuto , per disattivarla tenere premuto .

NOTA La ricezione può richiedere dai 2 ai 10 minuti. Se il segnale è debole, possono occorrere fino a 24 ore per riceverne uno valido.



Se la ricezione fallisce, posizionare l'unità vicino a una finestra, tenere premuto  per forzare la ricerca di un segnale valido.

Indicatore della ricezione del segnale orario:

SEGNALE FORTE	SEGNALE DEBOLE / NESSUN SEGNALE
	

IMPOSTAZIONE MANUALE DELL'ORA

Per impostare l'ora manualmente, disattivare prima la ricezione del segnale.

1. Tenere premuto **MODE**.
2. Premere  o  per modificare le impostazioni.
3. Premere **MODE** per confermare.
4. L'ordine delle impostazioni è: differenza di fuso orario, formato ora 12 / 24, ora, minuti, anno, formato mese / giorno, mese, giorno e lingua.

RMR391P / RMR391PU: La differenza di fuso orario imposta l'orologio a + / - 23 ore rispetto all'ora del segnale ricevuto. Se la ricezione del segnale orario è stata disattivata, non impostare nessun valore per il fuso orario.

NOTA Se si immette il valore +1 nell'impostazione relativa alla differenza di fuso orario, verrà visualizzata la propria ora locale più un'ora. Se ci si trova negli Stati Uniti (solo per il modello RMR391PA) impostare l'orologio come segue:

PA per l'ora del Pacifico

MO per l'ora della zona delle montagne (Mountain)



CE per l'ora Centrale (Central)

EA per l'ora della Costa Orientale

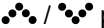

NOTA Le opzioni della lingua sono (E) inglese, (S) spagnolo, (I) italiano, (F) francese e (D) tedesco.

SVEGLIA

Per impostare la sveglia:

1. Per entrare nella modalità impostazioni della sveglia, tenere premuto  per 2 secondi.
2. Premere  per impostare ora e minuti.
3. Premere  per confermare. L'icona  indica che la sveglia è attiva.

Per attivare / disattivare la sveglia:

1. Premere  per visualizzare l'ora della sveglia.
2. Premere nuovamente  per attivare / disattivare la sveglia.

Per arrestare la sveglia:

- Toccare **SNOOZE / LIGHT** per arrestare per 8 minuti

OPPURRE

- Premere un tasto qualsiasi per spegnere la sveglia e per attivarla nuovamente dopo 24 ore.

TEMPERATURA

Per selezionare l'unità di visualizzazione della temperatura:

- Premere **°C / °F**.

Per alternare le rilevazioni del sensore esterno / interno:

- Premere **TEMP**. L'icona **IN / OUT**  indica la temperatura interna ed esterna.

Alternanza tra visualizzazione della temperatura interna ed esterna:

- Tenere premuto **TEMP**.
Per disattivare la funzione di alternanza automatica, premere **TEMP**.

PROIEZIONE

NOTA Per la proiezione continua, inserire l'alimentatore.

Attivazione / disattivazione della proiezione continua (quando è collegato l'alimentatore):

- Spostare la levetta **PROJECTION** su ON / OFF.

L'immagine può essere proiettata (per un breve lasso di tempo) anche quando l'alimentatore non è collegato. Tuttavia, quando la batteria è in esaurimento / esaurita, la funzione della proiezione viene disattivata.

Proiezione dell'immagine per 5 secondi:

- Toccare **SNOOZE / LIGHT**.

Rotazione dell'immagine proiettata di 180°:

- Toccare **SNOOZE / LIGHT**.

Modifica del punto in cui viene proiettata l'immagine:

- Modificare l'inclinazione del proiettore.

NOTA Se la proiezione è attiva, non guardare direttamente nel proiettore.



NOTA Per favorire la maggiore durata della batteria, il Proiettore e la Retroilluminazione funzionano in modo continuato solo quando viene collegato l'alimentatore.

RETROILLUMINAZIONE

NOTA Inserire l'alimentatore per utilizzare la funzione di retroilluminazione continua. Quando l'alimentatore non è collegato, la funzione di retroilluminazione viene disattivata.

Attivazione della retroilluminazione continua:

- Spostare la levetta **BACKLIGHT** su HI / LO.
Per una visualizzazione più luminosa, selezionare HI. Per una visualizzazione più tenue, selezionare LO.

Disattivazione della retroilluminazione continua:

- Spostare la levetta **BACKLIGHT** su OFF. (Toccare **SNOOZE/ LIGHT** per attivare la retroilluminazione per 5 secondi).

FUNZIONE RESET

Premere **RESET** per ripristinare le impostazioni predefinite dell'unità.

PRECAUZIONI

- Non sottoporre il prodotto a forza eccessiva, urti, polvere, sbalzi eccessivi di temperatura o a umidità.
- Non otturare i fori di aerazione con oggetti come giornali, tende, etc.
- Non immergere l'unità in acqua. Se si versa del liquido sul prodotto, asciugarlo immediatamente con un panno morbido e liscio.
- Non pulire l'unità con materiali abrasivi o corrosivi.
- Non manomettere i componenti interni. In questo modo si invalida la garanzia.
- Oregon Scientific declina ogni responsabilità per eventuali danni alle finiture causati dal posizionamento del prodotto su determinati tipi di

legno. Consultare le istruzioni fornite dal fabbricante del mobile per ulteriori informazioni.

- Utilizzare solo batterie nuove. Non mescolare batterie nuove con batterie vecchie.
- Non smaltire le batterie vecchie come rifiuto indifferenziato. È necessario che questo rifiuto venga smaltito mediante raccolta differenziata per essere trattato in modo idoneo.
- Alcune unità sono dotate di una striscia di sicurezza per le batterie. Rimuovere la striscia dal vano batterie prima del primo utilizzo.
- Al momento dello smaltimento del prodotto, attenersi alla nota relativa in allegato.
- Il contenuto di questo manuale non può essere ristampato senza l'autorizzazione del fabbricante.
- Le immagini del manuale possono differire dalla realtà.

NOTA Le specifiche tecniche del prodotto e il contenuto del manuale per l'utente possono essere modificati senza preavviso.

NOTA Caratteristiche e accessori non disponibili in tutti i paesi. Per ulteriori informazioni, rivolgersi al proprio rivenditore.

SPECIFICHE TECNICHE

TIPO	DESCRIZIONE
UNITÀ PRINCIPALE	
L x l x H	175 x 80 x 18 mm
Peso	240 g senza batteria
Unità di misura della temperatura	°C / °F
Campo di misurazione della temperatura	Da -20°C to 60°C
Frequenza segnale	433 MHz
Alimentazione	2 batterie CR2032 / adattatore da 3 V
UNITÀ REMOTA (THN132N)	
L x l x H	92 x 60 x 20 mm
Peso	62 g
Campo di trasmissione	30 m in campo aperto
Campo di misurazione della temperatura	Da -30°C a 60°C
Alimentazione	1 batteria UM-3 (AA) da 1,5 V

INFORMAZIONI SU OREGON SCIENTIFIC

Per avere maggiori informazioni sui nuovi prodotti Oregon Scientific visita il nostro sito internet www.oregonscientific.it, dove potrai trovare tutte le informazioni di cui hai bisogno.

DICHIARAZIONE DI CONFORMITA' UE

Con la presente Oregon Scientific dichiara che questo prodotto (Modello: RMR391P / RMR391PA / RMR391PU) è conforme ai requisiti essenziali ed alle altre disposizioni pertinenti stabilite dalla direttiva 1999/5/CE. Una copia firmata e datata della Dichiarazione di Conformità è disponibile, su richiesta, tramite il servizio clienti della Oregon Scientific.



PAESI CONFORMI ALLA DIRETTIVA R&TTE

Tutti I Paesi Ue, Svizzera (CH)

E Norvegia (N)

Slimme Projectieklok met Binnen- / Buitentemperatuur

Model: RMR391P / RMR391PA / RMR391PU

HANDLEIDING

Specificaties.....	8
Over Oregon Scientific.....	9
EU conformiteits verklaring	9

HANDLEIDING

Overzicht	2
Voorkant.....	2
Achterkant.....	2
Onderkant	3
Buitensensor	3
Starten	3
Voeding	3
Buitensensor	4
Gegevensverzending sensor	4
Klok	5
Klokontvangst	5
Klok handmatig instellen	5
Alarm	6
Temperatuur	6
Projectie	6
Schermverlichting	7
Reset	7
Kenmerken	7

OVERZICHT

VOORKANT

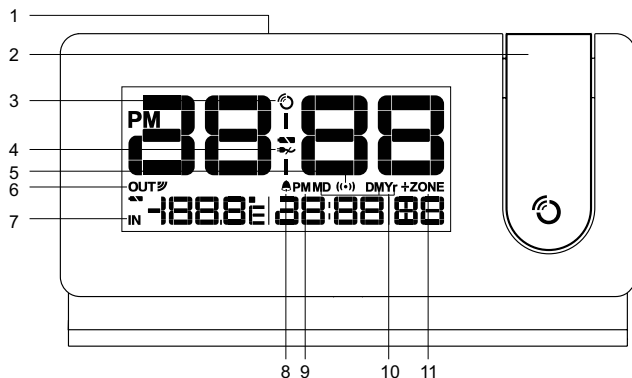

1. **SNOOZE / LIGHT:** snooze-alarm activeren; schermverlichting / projector aanzetten; geprojecteerde beeld 180° draaien
2. Projector
3. : ontvangstindicator van kloksignaal
4. : adapter niet aangesloten
5. : weergave alarmtijd
6. **OUT** : ontvangstindicator buitensensor
7. **IN:** binnentemperatuur wordt weergegeven
8. : dagelijks alarm staat Aan
9. AM/PM
10. Kalenderformaat

11. +ZONE: ingestelde tijdzone

ACHTERKANT

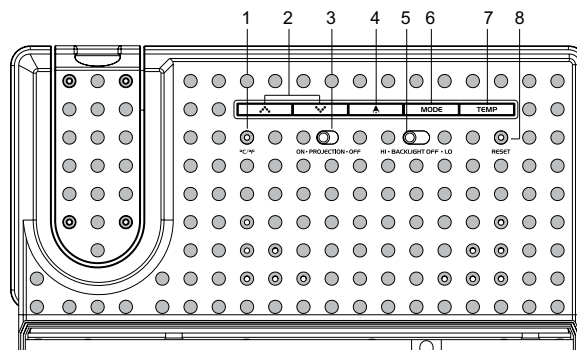

1. **°C / °F:** selecteer temperatureenheid
2. / : verhogen / verlagen waarde van de instelling; aanzetten / uitzetten klok ontvangstsignaal
3. **ON-PROJECTION-OFF:** continue projectie in- / uitschakelen
4. : alarmstatus bekijken; alarm instellen; aanzetten / uitzetten alarmfunctie
5. **BACKLIGHT-HI-OFF-LO:** aan- / uitzetten continue schermverlichting; helderheid selecteren
6. **MODE:** klok instellen
7. **TEMP:** kies tussen weergave binnen- / buitentemperatuur; begin automatisch wisselen
8. **RESET:** het apparaat terugzetten op standaardinstellingen

ONDERKANT

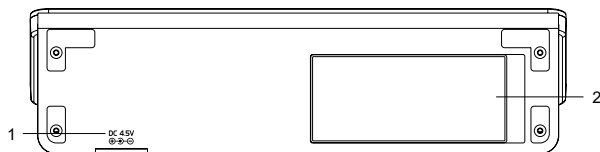

1. Netadapter aansluiting
2. Batterijvak

BUITENSSENSOR

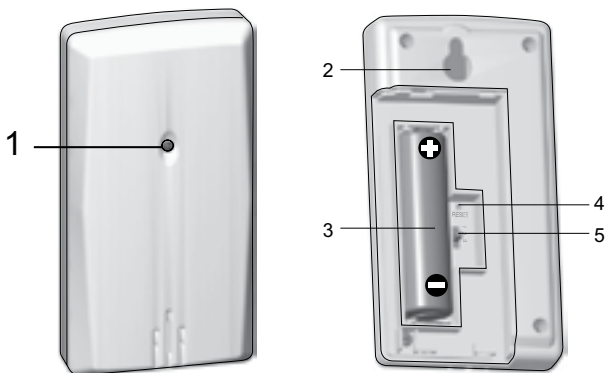

1. Statusindicator LED
2. Muurbevestigingsgat
3. Batterijvak
4. **RESET** gat : Het apparaat terugzetten op standaardinstellingen
5. **CHANNEL** schakelaar: selecteer kanaal 1

STARTEN

VOEDING

2 x CR2032 batterijen

Om batterijen te plaatsen:

1. Verwijder het klepje van het batterijvak.
2. Plaats de batterijen volgens de aangegeven polariteit.
3. Druk altijd op **RESET** wanneer u de batterijen vervangen heeft.

 LOCATIE	BETEKENIS
Klokvak	Batterij van het apparaat zwak
Buitentemperatuurvak	Batterij sensor zwak

1 x adapter

U kunt ook de meegeleverde adapter gebruiken om het apparaat van stroom te voorzien. Voor continu gebruik van projector / schermverlichting moet de adapter aangesloten zijn.

Zorg dat de adapter in de buurt is van het apparaat en dat de adapter niet wordt geblokkeerd.

NB Stel het apparaat en de adapter niet bloot aan vochtige omstandigheden. Plaats nooit voorwerpen met vloeistof, zoals vazen, op het apparaat of de adapter.

Om het apparaat volledig af te sluiten van de voeding, moet u de adapter uit het apparaat halen.

 verschijnt wanneer de adapter niet is aangesloten.

BUITENSENSOR

Om de buitensensor in te stellen:

1. Schuif het batterijvak open.
2. Schuif de kanaalschakelaar om kanaal 1 te kiezen.
3. Plaats batterij volgens de polariteit.
4. Druk altijd op **RESET** wanneer u de batterijen vervangen heeft.
5. Sluit het batterijvak.
6. Plaats de sensor binnen 30m (98 ft) van het basisstation door middel van tafelstandaard of muurbevestiging.

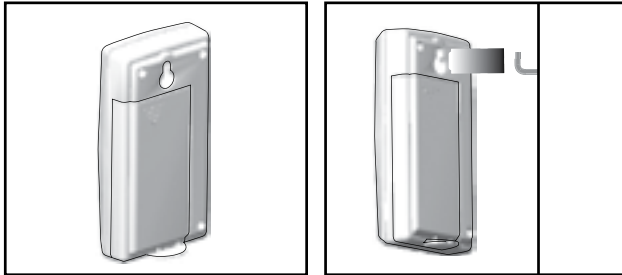



Het zendbereik kan variëren, afhankelijk van allerlei factoren. U kunt het best verschillende plekken uitproberen om de beste voor uw sensor te vinden.

NB Wij raden u aan alkalinebatterijen te gebruiken in dit product voor langdurig gebruik en lithium batterijen bij temperaturen onder het vriespunt.

GEGEVENSVERZENDING SENSOR

Buitensensor:

Het basisstation zal automatisch zoeken naar de buitensensor. Het sensorontvangsticoon in het buitensensorvak geeft de status weer:

ICOON	BESCHRIJVING
OUT → OUT 	Het apparaat zoekt sensor(en).
OUT → OUT  → OUT  → OUT 	Kanaal gevonden
OUT	De sensor wordt niet gevonden.

NB Als de sensor niet gevonden wordt, controleer dan de batterijen, obstructies en de locatie van de buitensensor.

Voor de beste resultaten:

- Plaats de sensor niet in direct zonlicht en uit de buurt van vochtigheid.
- Positioneer de sensor zodat hij direct gericht is op de hoofdeenheid, rekening houdend met deuren, muren, meubels en andere obstakels.
- Plaats de sensor op een locatie in de open lucht en niet naast metalen en elektronische objecten.
- Positioneer de sensor in de koude wintermaanden

dichtbij de hoofdeenheid; Temperaturen onder nul kunnen de levensduur van de batterij en de signaalsterkte beïnvloeden.

TIP De ideale plek voor nauwkeurige sensormetingen is een locatie buitenshuis, op een hoogte van niet meer dan 1,5 m (5 ft), waar geen negatieve invloed van direct zonlicht of overvloedige vochtigheid is.

KLOK

KLOKONTVANGST



Dit product is ontworpen om zijn klok automatisch te synchroniseren door middel van een kloksignaal.

RMR391P: EU: DCF-77 signaal: binnen 1500 km (932 mijl) van Frankfurt, Duitsland.

RMR391PU: UK: MSF-60 signaal: binnen 1500 km (932 mijl) van Anthorn, Engeland.

RMR391PA: VS: WWVB-60 signaal: binnen 3200km (2000 mijl) van Fort Collins, Colorado (VS).



Om signaalontvangst aan/uit te zetten:

Houd  ingedrukt om signaalontvangst aan te zetten of  om het uit te zetten.

NB Synchronisatie kan 2-10 minuten duren. Als het signaal zwak is, kan het tot 24 uur duren om een geldig signaal te ontvangen.



Indien geen signaal gevonden wordt, zet het apparaat dan bij een raam en houd  ingedrukt om het zoeken naar een signaal te forceren.

Ontvangstindicator van kloksignaal:

STERK SIGNAAL	ZWAK / GEEN SIGNAAL
	

KLOK HANDMATIG INSTELLEN

Om de klok handmatig in te stellen, moet u eerst klokontvangstsignaal uit zetten.

1. Houd **MODE** ingedrukt.
2. Druk  of  om de instellingen te wijzigen.
3. Druk **MODE** om te bevestigen.
4. De volgorde van instellingen is: tijdzone, 12 / 24 uur formaat, uren, minuten, jaar, dag/maand formaat, maand, dag en taal.

RMR391P / RMR391PU: De klok stelt in op tot + / -23 uur van het ontvangen kloksignaal.

Als u kloksignaalontvangst hebt uitgezet, dan hoeft u geen tijdzone in te stellen.





NB Als u +1 als tijdzone instelt, resulteert dit in uw lokale tijd plus één uur. Wanneer u in de VS bent (RMR391PA) stelt u de klok in op:

PA voor Westkust MO voor Bergtijd
CE voor Centrale tijd EA voor Oostkust



NB De beschikbare talen zijn (E) Engels, (S) Spaans, (I) Italiaans, (F) Frans en (D) Duits.

ALARM

Om het alarm in te stellen:

1. Houd  ingedrukt om in de instelmodus van het alarm te komen.
2. Druk  /  om uren / minuten in te stellen.
3. Druk  om te bevestigen.  geeft aan dat het alarm AAN is.

Alarmen AAN / UIT zetten:

1. Druk op  om de alarmtijd weer te geven.
2. Druk op  om het alarm AAN / UIT te zetten.

Om het alarm uit te zetten:

- Druk **SNOOZE / LIGHT** om het alarm 8 minuten uit te zetten
- OF
- Druk een willekeurige knop om het alarm uit te zetten, waarna het pas na 24 uur weer zal afgaan.

TEMPERATUUR

Om de temperatuureenheid in te stellen:

- Druk °C / °F.

Om te schakelen tussen gegevens van de binnen- / buitensensor:

- Druk **TEMP. IN / OUT**  geeft binnen-en buitentemperatuur aan.

Om automatisch te wisselen tussen weergave binnen- / buitentemperatuur:

- Houd **TEMP** ingedrukt.
Druk op **TEMP** om de functie automatisch wisselen uit te schakelen.

PROJECTIE

NB Gebruik een adapter voor continue projectie.

Om continue projectie te activeren / deactiveren (wanneer een adapter is aangesloten):

- Schuif de **PROJECTION** schakelaar naar ON / OFF.

Projectie is ook (korte tijd) mogelijk wanneer er geen adapter is aangesloten. Als de batterij echter leeg raakt, zal de projectiefunctie uitgeschakeld worden.

Om tijdelijk beeld te projecteren:

- Druk op **SNOOZE / LIGHT**.

Om het geprojecteerde beeld 180° om te klappen:

- Druk op **SNOOZE / LIGHT**.

Om de plaats van het geprojecteerde beeld bij te stellen:

- Draai de projectiearm naar de gewenste positie.

NB Kijk niet rechtstreeks in de projector wanneer deze aan staat.



NB Om batterijen te sparen, kunnen de projector en de schermverlichting alleen continu aan staan wanneer de adapter is aangesloten.

SCHERMVERLICHTING

NB Sluit de adapter aan om de schermverlichting te gebruiken. Wanneer er geen adapter is aangesloten, zal de schermverlichting niet beschikbaar zijn.

Om continue schermverlichting te activeren:

- Schuif de **BACKLIGHT** schakelaar naar HI / LO.
Voor felle schermverlichting kiest u HI. Voor minder felle schermverlichting kiest u LO.

Om continue schermverlichting te deactiveren:

- Schuif de **BACKLIGHT** schakelaar naar OFF. (Druk op **SNOOZE / LIGHT** om de schermverlichting gedurende 5 seconden te activeren.)

RESET

Druk **RESET** om de standaardinstellingen te gebruiken.

KENMERKEN

- Stel het apparaat niet bloot aan extreme klappen, schokken, stof, temperatuur of vochtigheid.
- Dek de ventilatiegaten niet af met kranten, gordijnen etc.
- Dompel het product nooit onder in water. Als u water over het apparaat morst, droog het dan onmiddellijk af met een zachte stofvrije doek.
- Reinig het apparaat niet met krassende of bijtende materialen.
- Laat de interne componenten met rust. Anders kan dit de garantie beïnvloeden.
- Gebruik alleen nieuwe batterijen. Gebruik nooit oude en nieuwe batterijen door elkaar.
- De in deze handleiding weergegeven plaatjes kunnen afwijken van de werkelijkheid.
- Wanneer u dit product weg gooit, zorg dan dat het opgehaald wordt door de daarvoor bestemde afvaldienst.
- Dit product kan eventueel schade veroorzaken aan de laklaag van bepaalde houtsoorten. Oregon Scientific is hiervoor niet aansprakelijk. Lees de instructies van de fabrikant van het meubel voor meer informatie.

- De inhoud van deze handleiding mag niet worden vermenigvuldigd zonder toestemming van de fabrikant.
- Gooi lege batterijen niet bij het huisvuil. Dergelijk afval moet gescheiden verwerkt worden.
- Let op, sommige apparaten zijn voorzien van een batterijstrip. Verwijder deze strip uit het batterijvak alvorens het apparaat te gebruiken.

NB De technische specificaties van dit product en de inhoud van de handleiding zijn zonder voorafgaande waarschuwing aan veranderingen onderhevig.

NB Functies en accessoires ze zijn niet in alle landen beschikbaar. Neem contact op met uw plaatselijke verkooppunt voor meer informatie.

SPECIFICATIES

TYPE	BESCHRIJVING
HET APPARAAT	
L x B x H	175 x 80 x 18 mm (6,9 x 3,2 x 0,7 in)
Gewicht	240 g (8,5 oz) zonder batterij
Temperatuureenheid	°C / °F
Temperatuurbereik	-20°C to 60°C (-4°F tot 140°F)
Signaalfrequentie	433 MHz
Stroom	2 x CR2032 batterijen / 3V adapter
BUITENSOR (THN132N)	
L x B x H	92 x 60 x 20 mm (3,6 x 2,4 x 0,8 in)
Gewicht	62 g (2,2 oz)
Zendbereik	30 m (98 ft) in open ruimte
Temperatuurbereik	-30°C tot 60°C (-22°F tot 140°F)
Stroom	1 x UM-3 (AA) 1,5V batterij

OVER OREGON SCIENTIFIC

Bezoek onze website (www.oregonscientific.com) om meer te weten over uw nieuwe product en andere Oregon Scientific producten zoals digitale foto toestellen, gezondheids- en fitnessuitrusting en weerstations. Op deze website vindt u tevens de informatie over onze klantendienst, voor het geval u ons wenst te contacteren.

EU CONFORMITEITS VERKLARING

Bij deze verklaart Oregon Scientific dat deze Slimme Projectieklok met Binnen- / Buitentemperatuur (Model: RMR391P / RMR391PA / RMR391PU) voldoet aan de essentiële eisen en aan de overige relevante bepalingen van Richtlijn 1999/5/EC. Een kopie van de getekende en gedateerde Conformiteits verklaring is op verzoek beschikbaar via onze Oregon Scientific klanten service.



LANDEN DIE ZIJN ONDERWORPEN AAN RTT&E

Alle EU landen, Zwitserland (CH)
en Noorwegen (N)

Relógio de projeção compacto com temperatura interna/externa

Modelo: RMR391P / RMR391PA / RMR391PU

MANUAL DO USUÁRIO

Especificações..... 8
 Sobre a Oregon Scientific..... 9
 CE – Declaração de conformidade 9

CONTEÚDO

Visão geral 2
 Visão frontal 2
 Visão traseira 2
 Vista inferior 3
 Sensor remoto..... 3
Primeiros passos..... 3
 Fonte de alimentação..... 3
 Sensor remoto..... 4
 Transmissão de dados do sensor 4
Relógio 5
 Recepção do relógio 5
 Ajuste manual do relógio..... 5
Alarme 6
Temperatura..... 6
Projeção 6
Luz de fundo 7
Reset..... 7
Precautions 7

VISÃO GERAL

VISTA FRONTAL

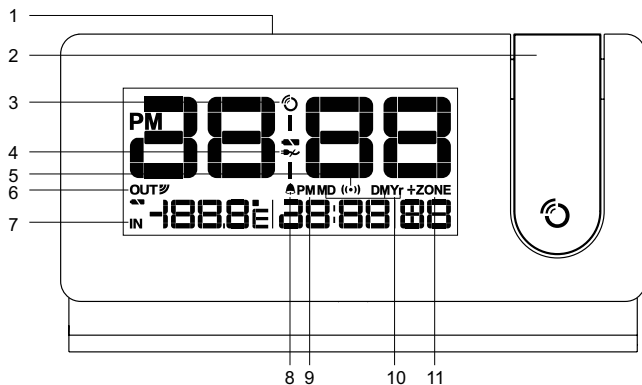

1. **SNOOZE / LIGHT**: ativa o alarme Snooze (Soneca); ativa a luz de fundo / projetor; gira a imagem projetada a 180°
2. Projetor
3. : indicador de recepção do sinal do relógio
4. : adaptador desconectado
5. : hora do alarme é indicada
6. **OUT** : indicador de recepção do sensor remoto
7. **IN**: temperatura interior é indicada
8. : alarme diário está ligado
9. AM/PM
10. Formato do calendário

11. +ZONE: fuso horário

VISTA TRASEIRA

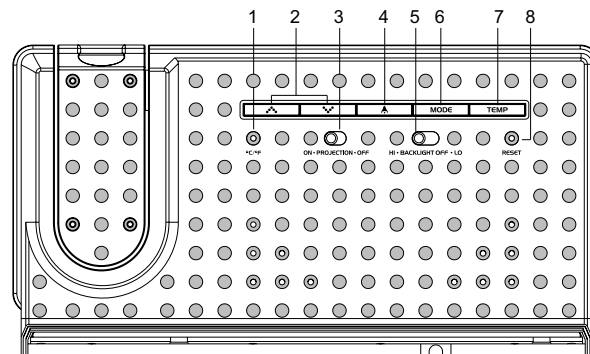

1. **°C / °F**: seleciona a unidade de temperatura
2. / : aumenta / diminui o valor do ajuste; ativa / desativa a recepção do sinal do relógio
3. **ON-PROJECTION-OFF**: ativa / desativa a projeção contínua
4. **A**: verifica o estado do alarme; ajusta o alarme; ativa / desativa a função de alarme
5. **BACKLIGHT-HI-OFF-LO**: ativa / desativa a luz de fundo contínua; seleciona o brilho
6. **MODE**: ajusta o relógio
7. **TEMP**: alterna entre temperatura interior / exterior; inicia a alternância automática
8. **RESET**: retorna os ajustes da unidade aos valores padrão

VISTA INFERIOR

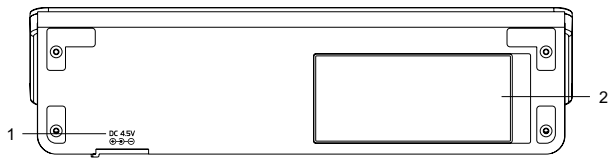

1. Soquete do adaptador
2. Compartimento de pilha

SENSOR REMOTO

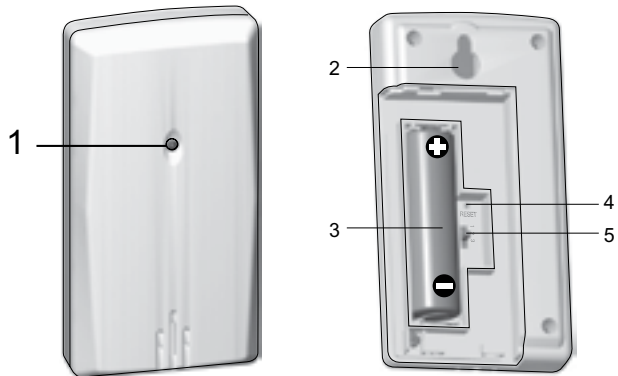

1. Indicador LED de status
2. Orifício para montagem em parede
3. Compartimento de baterias
4. Orifício de **RESET**: reajuste a unidade aos valores padrão
5. Tecla **CHANNEL**: seleciona o canal 1

PRIMEIROS PASSOS

FONTE DE ALIMENTAÇÃO

2 pilhas CR2032

Para inserir as pilhas:

1. Remova a tampa do compartimento de pilhas.
2. Insira as pilhas, fazendo a correspondência das polaridades.
3. Pressione **RESET** após cada troca de pilhas.

 LOCAL	SIGNIFICADO
Área do relógio	Pilhas da unidade principal fracas
Área de temperatura externa / interna	Pilhas do sensor fracas

1 adaptador

Como alternativa, use o adaptador fornecido para alimentar a unidade. Para uso contínuo do projetor/luz de fundo, instale o adaptador.

Verifique se o adaptador não está obstruído e se está facilmente acessível para a unidade.

NOTA A unidade principal e o adaptador não devem ser expostos a condições de umidade. Não coloque objetos com líquido, tais como vasos, na unidade principal e no adaptador.

Para desligar completamente a energia, o adaptador deve ser desconectado da unidade principal.

 será exibido quando a fonte de alimentação não estiver conectada.

SENSOR REMOTO

1. Deslize a tampa do compartimento de pilha para abri-lo.
2. Coloque a tecla "Channel" na posição do canal 1.
3. Insira a pilha, observando as polaridades.
4. Pressione **RESET** após cada troca de pilha.
5. Feche o compartimento de pilha.
6. Coloque o sensor a uma distância de 30 m da unidade principal usando a base de mesa ou montagem em parede.

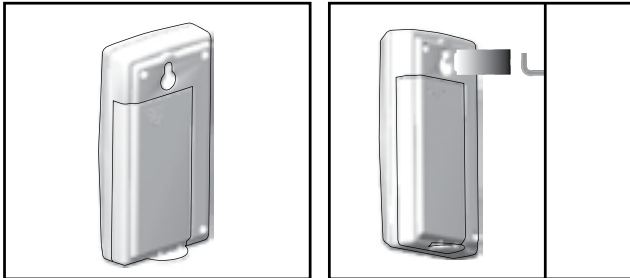

A faixa de transmissão pode variar dependendo de muitos fatores. Você pode precisar testar em vários locais para obter os melhores resultados.



NOTA Recomenda-se usar pilhas alcalinas com este produto para um maior tempo de uso e pilhas de

lítio consumíveis em temperaturas abaixo do nível de congelamento.

TRANSMISSÃO DE DADOS DO SENSOR

Sensor externo:

A unidade principal pesquisará automaticamente o sensor externo. O ícone de recepção do sensor na área do sensor remoto mostra o status:

ÍCONE	DESCRIÇÃO
OUT → OUT 	A unidade principal está pesquisando o(s) sensor (es)
OUT → OUT' → OUT 	Um canal foi localizado
OUT	O sensor não pôde ser localizado.

NOTA Se o sensor não for localizado, verifique as baterias, obstruções e o local da unidade remota.

Para obter os melhores resultados:

- Coloque o sensor longe da incidência direta do sol e de umidade.
- Posicione o sensor de modo que fique voltado para a unidade principal, minimizando obstruções, como portas, paredes e mobílias.
- Coloque o sensor em um local com uma visão clara do céu, longe de objetos metálicos / eletrônicos.
- Posicione o sensor perto da unidade principal durante os meses de inverno, já que temperaturas abaixo do nível de congelamento podem afetar o

desempenho da pilha e a transmissão do sinal.

DICA A posição ideal para o sensor seria num local no exterior da casa, a uma altura que não exceda os 1,5 m (5 pés) e que esteja fora do alcance da luz solar direta ou de condições úmidas, a fim de permitir uma leitura exata.

RELÓGIO

RECEPÇÃO DO RELÓGIO



Este produto foi projetado para sincronizar seu relógio automaticamente com um sinal do relógio.

RMR391P: EU: sinal DCF-77: dentro de 1500 km de Frankfurt, Alemanha.

RMR391PU: UK: sinal MSF-60: dentro de 1500 km de Anthorn, Inglaterra.

RMR391PA: EUA: sinal WWVB-60: dentro de 3200 Km (2000 milhas) de Fort Collins, Colorado.



Para ativar/desativar a recepção do sinal:

Pressione em  e segure para ativar ou em  em para desativar a recepção do sinal.

NOTA A recepção leva de 2 a 10 minutos. Se o sinal estiver fraco, poderá levar até 24 horas para obter um sinal válido.



Se a recepção do sinal não for bem sucedida, coloque seu aparelho perto de uma janela e pressione e mantenha pressionado  para forçar outra busca de sinal.

Indicador de recepção do sinal do relógio:

SINAL FORTE	SINAL FRACO / AUSENTE
	

AJUSTE MANUAL DO RELÓGIO

Para ajustar o relógio manualmente, desative primeiro a recepção do sinal do relógio.

1. Pressione e segure **MODE**.
2. Pressione  ou  para alterar os ajustes.
3. Pressione **MODE** para confirmar.
4. A ordem de ajuste é: deslocamento de fuso horário, formato de 12/24 horas, hora, minuto, ano, formato de dia/mês, mês, dia e idioma.

RMR391P / RMR391PU: O deslocamento do fuso horário faz um ajuste em + / - 23 horas com base na hora do sinal do relógio recebido.

Caso você tenha desativado a recepção do sinal do relógio, não defina um valor para o fuso horário.





NOTA Caso você insira +1 no ajuste da hora, você obterá a hora local mais uma hora. Se estiver nos EUA (RMR391PA) ajuste o relógio para:

PA para Pacífico MO para Montanhas
CE para Central EA para Leste



NOTA As opções de idioma são (E) Inglês, (S) Espanhol, (I) Italiano, (F) Francês e (D) Alemão.

ALARME

Para definir o alarme:

1. Pressione e segure  para entrar no modo de ajuste de alarme.
2. Pressione  para ajustar a hora / minuto.
3. Pressione  para confirmar.  indica que o alarme está ativado (ON).

Para ativar/desativar (ON/OFF) os alarmes:

1. Pressione  para exibir a hora do alarme.
2. Pressione  novamente para desativar (ON / OFF) o alarme.

Para silenciar o alarme:

- Toque em **SNOOZE / LIGHT** para silenciá-lo por 8 minutos

OU

- Pressione qualquer outro botão para desativar o alarme e ativá-lo novamente após 24 horas.

TEMPERATURA

Para alternar a unidade de temperatura:

- Pressione °C / °F.

Para alternar entre as leituras do sensor externo/ interno:

- Pressione **TEMP. IN / OUT**  indica as temperaturas interna e externa.

Para alternar automaticamente entre temperatura interior / exterior:

- Pressione e mantenha pressionado **TEMP.**
Para desativar a função de alternância automática, pressione **TEMP.**

PROJEÇÃO

NOTA Para ativar a projeção contínua, instale o adaptador.

Para ativar / desativar a projeção contínua (quando o adaptador estiver conectado):

- Coloque a tecla **PROJECTION** na posição ON (LIGADA) / OFF (DESLIGADA).

A imagem ainda pode ser projetada (por um breve período) quando o adaptador não estiver conectado. Entretanto, quando a pilha estiver fraca / esgotada, a função de projeção será desativada.

Para projetar a imagem brevemente:

- Toque **SNOOZE / LIGHT**.

Para girar a imagem projetada em 180°:

- Toque **SNOOZE / LIGHT**.

Para ajustar a localização da imagem projetada:

- Gire o projetor conforme necessário.

NOTA Se a projeção estiver iluminada, não olhe diretamente para o projetor.



NOTA Para economizar a vida útil da pilha, o projetor e a luz de fundo só funcionarão continuamente com o adaptador instalado.

LUZ DE FUNDO

NOTA Instale o adaptador para usar a função de luz de fundo. Quando o adaptador não estiver conectado, a função de luz de fundo será desativada.

Para ativar a luz de fundo contínua:

- Coloque a tecla **BACKLIGHT** na posição HI / LO. Para uma imagem mais clara, selecione HI. Para uma imagem mais escura, selecione LO.

Para desativar a luz de fundo contínua:

- Coloque a tecla **BACKLIGHT** na posição OFF. (Toque **SNOOZE / LIGHT** para ligar a luz de fundo por 5 segundos).

RESET

Pressione **RESET** para retornar aos ajustes padrão.

PRECAUÇÕES

- Não submeta a unidade a forças excessivas, impactos, poeiras, oscilações de temperatura ou umidade.
- Não obstrua as aberturas de ventilação com itens como jornais, cortinas, etc.
- Não mergulhe a unidade na água. Se respingar líquido nela, seque-a imediatamente com um pano macio e que não solte fiapos.
- Não limpe a unidade com material abrasivo ou corrosivo.
- Não altere os componentes internos da unidade. Isso invalidará sua garantia.
- Utilize apenas pilhas novas. Não misture pilhas novas e usadas. Retire as pilhas caso pretenda guardar o produto.
- As imagens mostradas neste manual podem diferir da imagem real.
- Os materiais utilizados nos produtos Oregon podem ser reutilizados e reciclados após o fim de sua vida útil. Encaminhe os produtos a serem descartados aos locais de coleta apropriados, atentando para as legislações locais.
- A colocação deste produto sobre certos tipos de madeira pode resultar em danos ao seu acabamento, pelos quais a Oregon Scientific

não se responsabilizará. Consulte as instruções de cuidados do fabricante do móvel para obter informações.

- O conteúdo deste manual não pode ser reproduzido sem a permissão do fabricante.
- Não descarte baterias usadas em locais não apropriados. É necessária a coleta do lixo em questão de maneira separada para tratamento especial.
- Observe que algumas unidades estão equipadas com uma tira de segurança da bateria. Remova a tira do compartimento de bateria antes do primeiro uso.

NOTA As especificações técnicas para este produto e o conteúdo do manual do usuário estão sujeitos à alteração sem aviso prévio.

NOTA Recursos e acessórios não estão disponíveis para todos os países.

Para obter mais informações, entre em contato com o seu distribuidor local.

ESPECIFICAÇÕES

TIPO	DESCRIÇÃO
UNIDADE PRINCIPAL	
C X L X A	175 x 80 x 18 mm (6,9 x 3,2 x 0,7 polegadas)
Peso	240 g (8,5 onças) sem bateria
Unidade de temperatura	°C / °F
Faixa de temperatura	-20°C a 60°C
Frequência do sinal	433 MHz
Alimentação	2 pilhas CR2032 / adaptador de 3V
UNIDADE REMOTA (THN132N)	
C x L x A	92 x 60 x 20 mm
Peso	62 g (2,2 onças)
Faixa de transmissão	30 m sem obstrução
Faixa de temperatura	-30°C a 60°C (-22°F a 140°F)
Alimentação	1 bateria UM-3 (AA) de 1,5 V

SOBRE A OREGON SCIENTIFIC

Visite nosso site (www.oregonscientific.com.br) para saber mais sobre os produtos Oregon Scientific. Caso você necessite de mais informações ou tenha dúvidas, entre em contato com o nosso Serviço de Atendimento ao Consumidor através do telefone (11) 5095 2329 ou e-mail sac@oregonscientific.com.br.

CE – DECLARAÇÃO DE CONFORMIDADE

Oregon Scientific declara que este(a) Relógio de projeção compacto com temperatura interna/externa (Modelo: RMR391P / RMR391PA / RMR391PU) está conforme com os requisitos essenciais e outras provisões da Diretriz 1999/5/CE. Uma cópia assinada e datada da Declaração de Conformidade está disponível para requisições através do nosso SAC.



PAISES SUJEITOS A NORMA R&TTE

Todos os países da União Européia, Suíça (CH)
e Noruega (N)

Tunn Projektionsklocka med Inom/ Utomhustemperatur

Modell: RMR391P / RMR391PA / RMR391PU

Specifikationer.....	8
Om Oregon Scientific.....	8
EU-Försäkran om överensstämmelse	8

BRUKSANVISNING

INNEHÅLL

Produktöversikt	2
Vy framsida	2
Vy baksida.....	2
Vy undersida	3
Fjärrsensor	3
Att komma igång	3
Strömförsörjning	3
Trådlös fjärrhet	4
Dataöverföring från sensorn.....	4
Klocka.....	5
Klockmottagning	5
Manuell inställning av klockan.....	5
Alarm	5
Temperatur.....	6
Projektor	6
Bakgrundsbelysning	7
Reset (Återställning)	7
Försiktighetsåtgärder.....	7

PRODUKTÖVERSIKT

VY FRAMSIDA

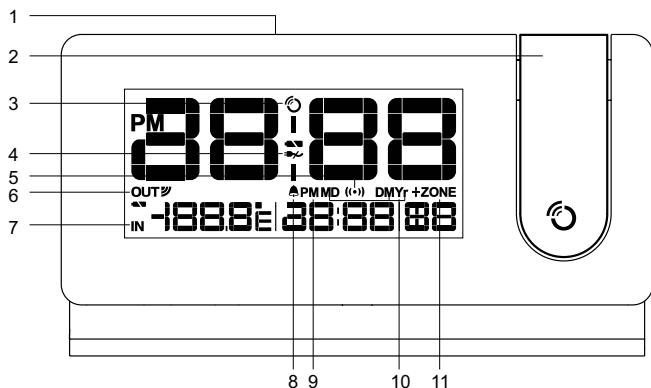

- SNOOZE / LIGHT:** aktivera snoozefunktion; tänd bakgrundsbelysning / projektor; ändra projektionsbilden 180°
- Projektor
- : indikator för radiomottagningsignal
- : nätadapter bortkopplad
- ((•)):** alarmtiden visas
- OUT** : mottagningsindikator för fjärrsensorn
- IN:** inomhustemperatur visas
- : dagligt alarm är På
- AM/PM

- Datumformat
- +ZONE: offset för tidszon

VY BAKSIDA

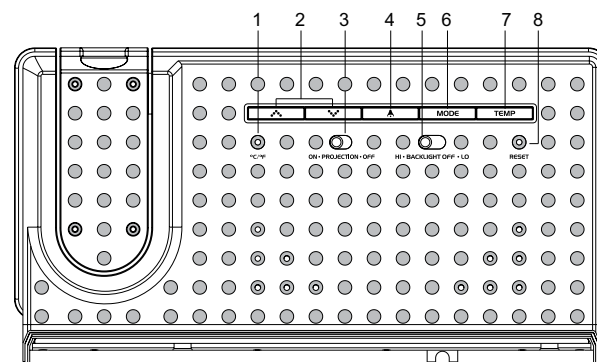

- °C / °F:** välj temperaturenhet
- / : öka / minska inställning; aktivera / inaktivera radiokontrollerad klocka
- ON-PROJECTION-OFF:** aktivera / inaktivera kontinuerlig projektion
- : visa alarmstatus; alarminställning; aktivera / inaktivera alarmfunktionen
- BAKGRUNDSBELYSNING-HI-OFF-LO:** aktivera / inaktivera kontinuerlig bakgrundsbelysning; välj ljusintensitet
- MODE:** ställ klocka
- TEMP:** växlar visning mellan inomhus / utomhustemperatur; aktivera autoväxling

8. **RESET**: återställ enheten till fabriksinställning

VY UNDERSIDA

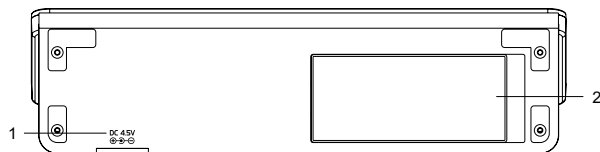

1. Adapteruttag
2. Batterifack

FJÄRRSENSOR

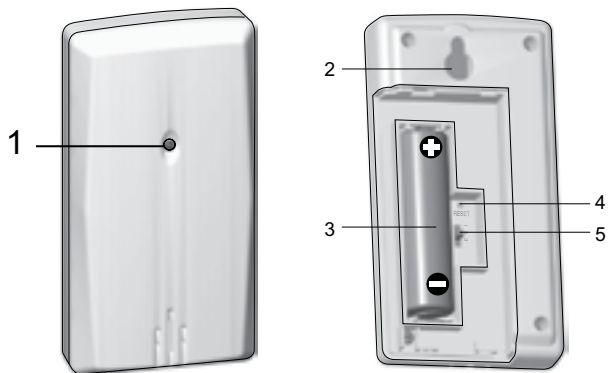

1. LED indikator
2. Väggh monteringshål
3. Batterifack
4. **Återställningsknapp**: Återställ enheten till fabriksinställning

5. **Kanal**-omkopplare: välj kanal 1

ATT KOMMA IGÅNG

STRÖMFÖRSÖRJNING

2 x CR2032 batterier

Att sätta i batterierna:

1. Öppna batteriluckan.
2. Se till att batterierna sätts in med rätt polaritet.
3. Tryck **RESET** efter varje batteribyte.

 PLATS	FÖRKLARING
Klockområde	Låg batterinivå i huvudenheten
Ute / Inne temperaturområde	Låg batterinivå i sensorn

1 x adapter

Använd annars, adaptern som medföljde huvudenheten. För kontinuerlig projektion / bakgrundsbelysning måste nätadapter användas.

Kolla så att adapterpluggen går lätt att ansluta till enheten.

NOTERA Huvudenheten och adaptern får ej utsättas för fukt. Inga föremål fyllda med vätska, såsom vaser, får placeras på huvudenheten eller adaptern.

För att totalt bortkoppla spänningen, skall adaptern tas bort från huvudenheten.

 visas när adaptern ej är ansluten.

TRÅDLÖS FJÄRRENHET

Att ställa in sensorn:

1. Ta bort batteriluckan.
2. Skjut omkopplare för att välja kanal 1.
3. Se till att batterierna sätts in med rätt polaritet.
4. Tryck **RESET** efter varje batteribyte.
5. Stäng batterifacket.
6. Placera sensorn på önskat ställe inom 30m från huvudenheten genom att använda väggmontering eller bordsstativ.

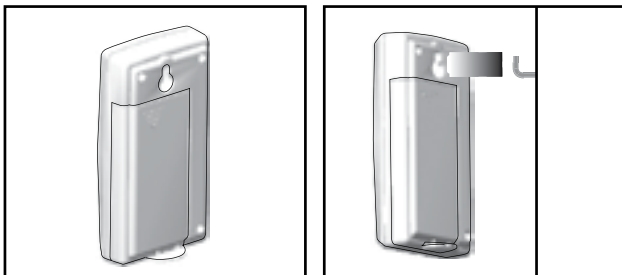





Sändningsräckvidden kan variera beroende på många faktorer. Du kan behöva experimentera med olika platser för att erhålla det bästa resultatet.

NOTERING Det rekommenderas att använda alkaline batterier till denna produkt för maximal drifttid eller lithium-batterier om enheten ska användas under fryspunkten.

DATAÖVERFÖRING FRÅN SENSORN

Utomhussensor:

Huvudenheten söker automatiskt efter utomhussensorn. Mottagningsikonen som visas i sensorområdet visar statusen:

IKON	BESKRIVNING
OUT → OUT 	Huvudenheten söker efter fjärrerhet(er).
OUT → OUT  → OUT  → OUT 	En kanal har hittats
OUT	Fjärrerheten kan inte hittas.

NOTERING Om fjärrerheten inte kan hittas, kontrollera batterier, hinder och placeringen av fjärrerheten.

För bästa resultat:

- Undvik att placera enheten så att den utsätts för direkt solljus eller fukt.
- Placera fjärrerheten så att den är riktad mot huvudenheten, minimera hinder såsom dörrar, väggar och möbler.
- Placera fjärrerheten med fri sikt mot himlen, avskild från metall och elektroniska föremål.
- Placera fjärrerheten nära huvudenheten under vintermånaderna då temperaturer under nollpunkten kan påverka batterilivslängd och signalstyrka.

TIPS Bäst placering av sensorn är på en plats utomhus

ej högre än 1,5m och skyddad från direkt solljus och regn för att få säkrast resultat.

KLOCKA

KLOCKMOTTAGNING



Denna produkt är gjord för att automatiskt synkronisera klockan när den tar emot en klocksignal.

RMR391P: EU: DCF-77 signal: inom 1500 km från Frankfurt, Tyskland.

RMR391PU: UK: MSF-60 signal: inom 1500 km från Anthorn, England.



RMR391PA: USA: WWVB-60 signal: inom 3200km (2000 miles) från Fort Collins Colorado.

Att aktivera / avaktivera radiosignalmottagning:

Tryck och håll inne  för att aktivera eller  för att avaktivera signalmottagningen.



NOTERING Mottagning tar 2-10 minuter. Om signalen är svag kan det ta upp till 24 timmar för enheten att få kontakt med signalen. Om signalmottagningen är otillräcklig, placera enheten i närheten av ett fönster, tryck och håll inne  för att starta en ny sökning.

Indikator för radiomottagningsignal:

STARK SIGNAL	SVAG / INGEN SIGNAL
	

MANUELL INSTÄLLNING AV KLOCKAN

Avaktivera radiomottagningen innan manuell inställning.

1. Tryck och håll inne **MODE**.
2. Tryck  eller  för att ändra inställningarna.
3. Tryck **MODE** för att bekräfta.
4. Ordningen för inställningarna är: Zontidsoffset, 12/24 timmars format, timme, minut, år, dag/ månadsformat, månad, dag och språk.

RMR391P / RMR391PU: Tidszonsinställningen kan användas för att ställa klockan upp till + / -23 timmar från den mottagna klocktiden. Om klockradiosignalen är avaktiverad, skall inget offsetvärde för tidszonen ställas in.



NOTERING Om du matar in +1 i tidszoninställningen kommer detta innebära att din tid blir den lokala tiden plus 1 timme. Om du är i USA (RMR391PA) sätt klockan till:



PA för Pacific tid MO för Mountain tid
CE för Central tid EA för Eastern tid

NOTERING Språkalternativen är (E) Engelska, (S) Spanska, (I) Italienska, (F) Franska och (D) Tyska.



ALARM

Att ställa alarmet:

1. Tryck och håll inne  för att gå in i inställningsläget.
2. Tryck  /  för att ställa timme / minut.

3. Tryck  för att bekräfta.  indikerar att alarmet är PÅ.

För att växla mellan alarm PÅ / AV:

1. Tryck  för att visa alarmtiden.
2. Tryck på  igen för att slå PÅ / AV alarmet.

För att stänga av alarmet:

- Tryck **SNOOZE / LIGHT** för att stänga av alarmet i 8 minuter

eller

- Tryck på valfri knapp förutom **SNOOZE / LIGHT** för att stänga av larmet i 24 timmar.

TEMPERATUR

För att växla temperaturenhet:

- Tryck °C / °F.

För att växla mellan avläsningar utomhus/inomhus:

- Tryck **TEMP. IN / OUT**  indikerar inomhus eller utomhustemperatur.

För att automatiskt växla visning mellan inomhus / utomhus-temperatur:

- Tryck och håll inne **TEMP.**
För att avaktivera autoväxlingsfunktionen, tryck **TEMP.**

PROJEKTION

NOTERA För kontinuerlig projektion måste nätadapter användas.

För att aktivera / avaktivera kontinuerlig projektion (när nätadapter är ansluten):

- Skjut **PROJEKTION** – brytaren till ON / OFF.

Projektion kan fortfarande ske (en kort stund) utan ansluten adapter. Om batteriet är svagt / urladdat, kommer projektionen att kopplas bort.

För att tillfälligt visa projektion:

- Tryck **SNOOZE / LIGHT**.

Att flippa projektionen 180°:

- Tryck **SNOOZE / LIGHT**.

För att justera läget av projektionsbilden:

- Ändra projektionsarmen till önskat läge.

NOTERING Om projektorn lyser får du inte titta direkt in i ljuset.



NOTERING För att spara batteri fungerar kontinuerlig projektion och bakgrundsbelysning endast när adaptorn är ansluten.

BAKGRUNDSBELYSNING

NOTERA Installera adapter för att använda bakgrundsljusfunktionen. Bakgrundsljusfunktionen kopplas bort när ingen adapter är ansluten.

Att aktivera kontinuerlig bakgrundsbelysning:

- Skjut **BACKLIGHT** – brytaren till HI / LO.

För ljusare display välj HI. För mörkare display välj LO.

Att avaktivera kontinuerlig bakgrundsbelysning:

- Skjut **BACKLIGHT** – brytaren till OFF. (Tryck **SNOOZE/LIGHT** för att tända bakgrundsbelysningen i 5 sekunder).

RESET (ÅTERSTÄLLNING)

Tryck **RESET** för att återställa produkten till grundinställning.

FÖRSIKTIGHETSÅTGÄRDER

- Utsätt inte apparaten för kraftigt våld, stötar, damm, extrema temperaturer eller fukt.
- Täck inte för ventilationshålen. Försäkra dig om att närliggande föremål såsom tidningar, dukar, gardiner m.m. inte täcker för ventilationshålen.
- Utsätt inte produkten för vatten. Om du spillar vätska över den, torka omedelbart med en mjuk, luddfri trasa.
- Rengör inte apparaten med frätande eller slipande material.

- Mixtra inte med enhetens interna komponenter då detta kan påverka garantin.
- Använd enbart nya batterier. Blanda inte gamla och nya batterier.
- Av trycktekniska skäl, kan displaybilderna i denna manual skilja sig från dem i verkligheten.
- Förbrukad produkt måste sorteras som specialavfall på avsedd miljöstation och får inte slängas som vanligt restavfall.
- Om denna produkt placeras på ytor med speciell finish såsom lackat trä etc. kan dessa ytor skadas. Ta kontakt med din möbeltillverkare för att få mer information om huruvida det går bra att placera föremål på ytan. Oregon Scientific kan inte hållas ansvariga för skador på träytor som uppkommit på grund av kontakt med denna produkt.
- Innehållet i denna manual får ej kopieras utan tillverkarens medgivande.
- Kassera inte gamla batterier som osorterade sopor. Insamling av kasserade batterier måste ske separat.
- Notera att vissa enheter är utrustade med en batterisäkerhetsstrip. Ta bort denna strip från batteriutrymmet innan produkten används första gången.

NOTERING De tekniska specifikationerna för denna produkt och innehållet i användarmanualen kan komma att ändras utan vidare upplysning.

NOTERING Egenskaper och tillbehör kan skilja mellan olika länder. För mer information, kontakta ditt lokala inköpsställe.

SPECIFIKATIONER

TYP	BESKRIVNING
HUVUDENHET	
L x B x H	175 x 80 x 18 mm (6,9 x 3,2 x 0,7 tum)
Vikt	240 g (8,5 oz) utan batteri
Temperaturenhet	°C / °F
Temperaturområde	-20°C till 60°C (-4°F till 140°F)
Signalfrekvens	433 MHz
Ström	2 x CR2032 batterier / 3V adapter
FJÄRRENHET (THN132N)	
L x B x H	92 x 60 x 20 mm (3,6 x 2,4 x 0,8 tum)
Vikt	62 g (2,2 oz)
Överföringsavstånd	30 m (98 ft) fri sikt
Temperaturområde	-30°C till 60°C (-22°F till 140°F)
Ström	1 x UM-3 (AA) 1.5V batteri

OM OREGON SCIENTIFIC

Besök vår hemsida (www.oregonscientific.se) för att se mer av våra produkter såsom digitalkameror; MP3 spelare; projektionsklockor; hälsoprodukter; väderstationer; DECT-telefoner och konferenstelefoner. Hemsidan innehåller också information för våra kunder i de fall ni behöver ta kontakt med oss eller behöver ladda ner information.

Vi hoppas du hittar all information du behöver på vår hemsida och om du vill komma i kontakt med Oregon Scientific kundkontakt besöker du vår lokala hemsida www.oregonscientific.se eller www.oregonscientific.com för att finna telefonnummer till respektive supportavdelning.

EU-FÖRSÄKRAN OM ÖVERENSSTÄMMELSE

Härmed intygar Oregon Scientific att denna Tunn Projektionsklocka med Inom/Utomhustemperatur (Modell: RMR391P / RMR391PA / RMR391PU) står i överensstämmelse med de väsentliga egenskapskrav och övriga relevanta bestämmelser som framgår av direktiv 1999/5/EG. En signerad kopia av "DECLARATION OF CONFORMITY" kan erhållas vid hänvändelse till OREGON SCIENTIFIC servicecenter.



LÄNDER SOM OMFATTAS AV RTTE-DIREKTIVET

Alla länder inom EU, Schweiz (CH) och Norge (N)

© 2010 Oregon Scientific. All rights reserved.

300102511-00001-10

Free Manuals Download Website

<http://myh66.com>

<http://usermanuals.us>

<http://www.somanuals.com>

<http://www.4manuals.cc>

<http://www.manual-lib.com>

<http://www.404manual.com>

<http://www.luxmanual.com>

<http://aubethermostatmanual.com>

Golf course search by state

<http://golfingnear.com>

Email search by domain

<http://emailbydomain.com>

Auto manuals search

<http://auto.somanuals.com>

TV manuals search

<http://tv.somanuals.com>